

SILENT *Piano*TM

SH2

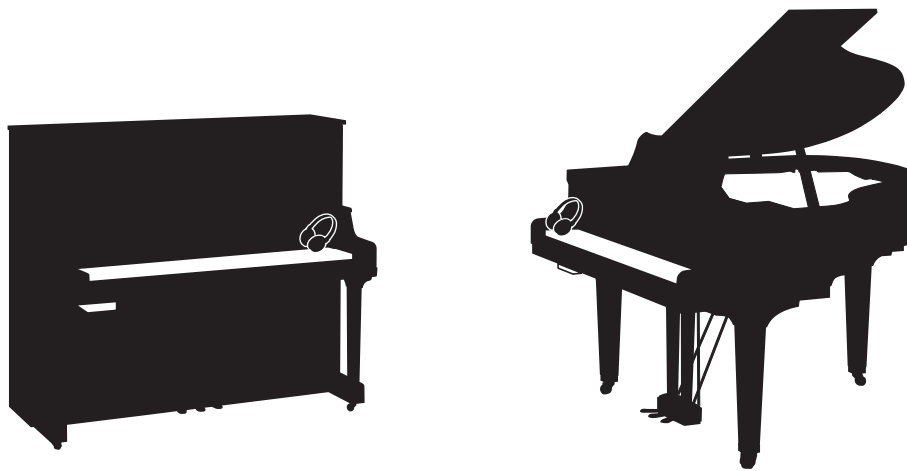

Owner's Manual
Manual do Proprietário
Manual de instrucciones
Руководство пользователя
使用说明书
使用說明書

Before using the instrument, be sure to read "PRECAUTIONS" on pages 7-8.

Antes de usar o instrumento, não se esqueça de ler as "PRECAUÇÕES" nas páginas 7 e 8.

Antes de utilizar el instrumento, lea la sección "PRECAUCIONES", en las páginas 7-8.

Перед началом работы с инструментом прочитайте раздел «МЕРЫ БЕЗОПАСНОСТИ» на стр. 7–8.

使用本乐器前，务必阅读第7-8页上的“注意事项”。

使用樂器之前，請務必閱讀第7到8頁的「注意事項」。

SPECIAL MESSAGE SECTION

This product utilizes batteries or an external power supply (adapter). DO NOT connect this product to any power supply or adapter other than one described in the manual, on the name plate, or specifically recommended by Yamaha.

WARNING: Do not place this product in a position where anyone could walk on, trip over, or roll anything over power or connecting cords of any kind. The use of an extension cord is not recommended! If you must use an extension cord, the minimum wire size for a 25' cord (or less) is 18 AWG. NOTE: The smaller the AWG number, the larger the current handling capacity. For longer extension cords, consult a local electrician.

This product should be used only with the components supplied or; a cart, rack, or stand that is recommended by Yamaha. If a cart, etc., is used, please observe all safety markings and instructions that accompany the accessory product.

SPECIFICATIONS SUBJECT TO CHANGE:

The information contained in this manual is believed to be correct at the time of printing. However, Yamaha reserves the right to change or modify any of the specifications without notice or obligation to update existing units.

This product, either alone or in combination with an amplifier and headphones or speaker/s, may be capable of producing sound levels that could cause permanent hearing loss. DO NOT operate for long periods of time at a high volume level or at a level that is uncomfortable. If you experience any hearing loss or ringing in the ears, you should consult an audiologist.

IMPORTANT: The louder the sound, the shorter the time period before damage occurs.

Some Yamaha products may have benches and / or accessory mounting fixtures that are either supplied with the product or as optional accessories. Some of these items are designed to be dealer assembled or installed. Please make sure that benches are stable and any optional fixtures (where applicable) are well secured BEFORE using.

Benches supplied by Yamaha are designed for seating only. No other uses are recommended.

NOTICE:

Service charges incurred due to a lack of knowledge relating to how a function or effect works (when the unit is operating as designed) are not covered by the manufacturer's warranty, and are therefore the owners responsibility. Please study this manual carefully and consult your dealer before requesting service.

ENVIRONMENTAL ISSUES:

Yamaha strives to produce products that are both user safe and environmentally friendly. We sincerely believe that our products and the production methods used to produce them, meet these goals. In keeping with both the letter and the spirit of the law, we want you to be aware of the following:

Battery Notice:

This product MAY contain a small non-rechargeable battery which (if applicable) is soldered in place. The average life span of this type of battery is approximately five years. When replacement becomes necessary, contact a qualified service representative to perform the replacement.

This product may also use "household" type batteries. Some of these may be rechargeable. Make sure that the battery being charged is a rechargeable type and that the charger is intended for the battery being charged.

When installing batteries, never mix old batteries with new ones, and never mix different types of batteries. Batteries MUST be installed correctly. Mismatches or incorrect installation may result in overheating and battery case rupture.

Warning:

Do not attempt to disassemble, or incinerate any battery. Keep all batteries away from children. Dispose of used batteries promptly and as regulated by the laws in your area. Note: Check with any retailer of household type batteries in your area for battery disposal information.

Disposal Notice:

Should this product become damaged beyond repair, or for some reason its useful life is considered to be at an end, please observe all local, state, and federal regulations that relate to the disposal of products that contain lead, batteries, plastics, etc. If your dealer is unable to assist you, please contact Yamaha directly.

NAME PLATE LOCATION:

The name plate is located on the bottom of the product. The model number, power requirements, etc., are located on this plate. The serial number is located behind the control unit. You should record the model number, serial number, and the date of purchase in the spaces provided below and retain this manual as a permanent record of your purchase.

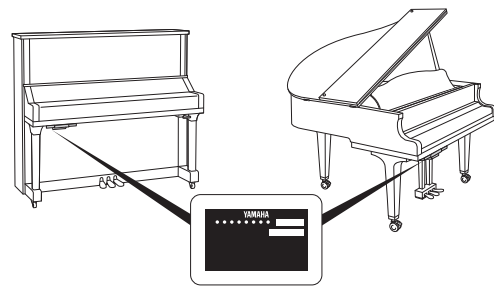

Model _____

Serial No. _____

Purchase Date _____

PLEASE KEEP THIS MANUAL

92-BP (bottom_silent)

For the instrument

COMPLIANCE INFORMATION STATEMENT(DECLARATION OF CONFORMITY PROCEDURE)

Responsible Party: Yamaha Corporation of America
Address: 6600 Orangethorpe Ave., Buena Park, Calif. 90620
Telephone: 714-522-9011
Type of Equipment: Silent Piano
Model Name: C1XSH2, C2XSH2, C3XSH2, C5XSH2, C6XSH2, C7XSH2,
GC1MSH2, GC2SH2, S3XSH2, S5XSH2, S6XSH2, S7XSH2,
U1SH2, U3SH2, YUS1SH2, YUS3SH2, YUS5SH2

This device complies with Part 15 of the FCC Rules.

Operation is subject to the following two conditions:

- 1) this device may not cause harmful interference, and
 - 2) this device must accept any interference received including interference that may cause undesired operation.
- See user manual instructions if interference to radio reception is suspected.

* This applies only to products distributed by YAMAHA CORPORATION OF AMERICA.

(FCC DoC)

For the AC adaptor and the instrument

FCC INFORMATION (U.S.A.)

1. IMPORTANT NOTICE: DO NOT MODIFY THIS UNIT!

This product, when installed as indicated in the instructions contained in this manual, meets FCC requirements. Modifications not expressly approved by Yamaha may void your authority, granted by the FCC, to use the product.

2. IMPORTANT: When connecting this product to accessories and/or another product use only high quality shielded cables. Cable/s supplied with this product **MUST** be used. Follow all installation instructions. Failure to follow instructions could void your FCC authorization to use this product in the USA.

3. NOTE: This product has been tested and found to comply with the requirements listed in FCC Regulations, Part 15 for Class "B" digital devices. Compliance with these requirements provides a reasonable level of assurance that your use of this product in a residential environment will not result in harmful interference with other electronic devices. This equipment generates/uses radio frequencies and, if not installed and used according to the instructions found in the users manual, may cause interference harmful to the operation of other electronic devices. Compliance with FCC regula-

tions does not guarantee that interference will not occur in all installations. If this product is found to be the source of interference, which can be determined by turning the unit "OFF" and "ON", please try to eliminate the problem by using one of the following measures:

Relocate either this product or the device that is being affected by the interference.

Utilize power outlets that are on different branch (circuit breaker or fuse) circuits or install AC line filter/s.

In the case of radio or TV interference, relocate/reorient the antenna. If the antenna lead-in is 300 ohm ribbon lead, change the lead-in to co-axial type cable.

If these corrective measures do not produce satisfactory results, please contact the local retailer authorized to distribute this type of product. If you can not locate the appropriate retailer, please contact Yamaha Corporation of America, Electronic Service Division, 6600 Orangethorpe Ave, Buena Park, CA90620

The above statements apply **ONLY** to those products distributed by Yamaha Corporation of America or its subsidiaries.

* This applies only to products distributed by YAMAHA CORPORATION OF AMERICA.

(class B)

The model number, power requirements, etc., are located on the name plate, which is at the bottom of the control unit. The serial number is located behind the control unit. You should note this serial number in the space provided below and retain this manual as a permanent record of your purchase to aid identification in the event of theft.

Model No.

Serial No.

(bottom_en_silent)

Номер модели, требования к источнику питания и прочая информация указаны на табличке на нижней части модуля управления. Серийный номер указан за модулем управления. Запишите этот серийный номер ниже в пустом поле и сохраните данное руководство как подтверждение покупки; это поможет идентифицировать принадлежность устройства в случае кражи.

Номер модели.

Серийный номер.

(bottom_ru_silent)

O número do modelo, os requisitos de alimentação, etc., estão localizados na placa de identificação, localizada na parte inferior da unidade de controle. O número de série está localizado atrás da unidade de controle. Anote o número de série no espaço reservado abaixo e guarde este manual como registro de compra permanente para auxiliar na identificação do produto em caso de roubo.

Nº do modelo

Nº de série

(bottom_pt_silent)

型号、供电要求等位于控制设备底部的铭牌上。序列号位于控制设备后面。请将该序列号填写到下方的横线上，并妥善保存本说明书，以便在产品被盗时作为永久购买凭证使用。

型号名称

序列号

(bottom_zh_silent)

El número de modelo, los requisitos de alimentación, etc. se encuentran en la placa de denominación, que está en la parte inferior de la unidad de control. El número de serie se encuentra detrás de la unidad de control. Debe anotar este número de serie en el espacio que se proporciona a continuación y conservar este manual como un registro permanente de su compra para facilitar la identificación en caso de robo.

Nº de modelo

Nº de serie

(bottom_es_silent)

型號、功率需求等皆標示於控制裝置底部的銘牌上。序號位於控制裝置後方。請記錄下欄中的序號並妥善保存本手冊，以防產品失竊時供作購買記錄證明之用。

型號

序號

(bottom_tw_silent)

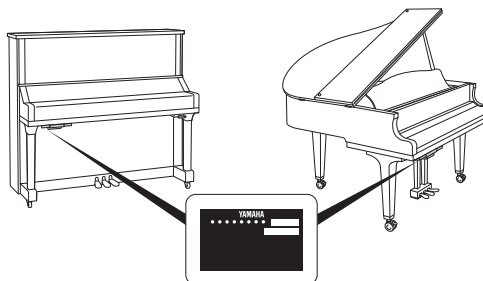

The name plate is located on the bottom of the unit.

A placa de identificação está localizada na parte inferior da unidade.

La placa del nombre se encuentra en la parte inferior de la unidad.

Табличка с заводскими характеристиками находится на нижней панели модуля.

铭牌位于本机底部。

銘牌位於裝置底部。



SILENT *Piano*TM

SH2

使用說明書

目錄

注意事項.....	7	章 5 連接其他裝置	45
須知.....	9	連接 USB 裝置	45
關於說明書	10	連接外部音訊裝置	47
內含配件	10	連接外部 MIDI 裝置	49
特色.....	11	連接電腦 / 智慧型裝置.....	50
章 1 準備工作	12	章 6 使用其他功能	52
零件名稱及功能.....	12	備份資料和初始化	52
開關電源	15	設定檔案名稱的字元代碼	53
使用頭戴耳機.....	16	章 7 附錄.....	54
章 2 使用 Silent Piano™ 功能彈奏	17	訊息列表	54
使用 Silent Piano™功能.....	17	故障排除	56
選取音色	18	音色列表	58
章 3 播放與錄製樂曲	20	樂曲列表	60
播放樂曲	20	USB 隨身碟中樂曲檔案的播放順序.....	62
錄製演奏	24	規格.....	63
管理使用者樂曲檔案	27	索引.....	65
章 4 使用便利功能 (UTILITY)	30		
使用空間效果器來提升音效	30		
使用節拍器	32		
利用各種功能參數來進行自訂 (功能設定) ..	34		

注意事項

開始使用前請詳閱

請將本手冊存放在安全且易取得之處，以供日後參考。

針對 AC 轉接器



警告

- 本 AC 轉接器僅能搭配 Yamaha 電子裝置使用。請勿用於其他用途。
- 僅供室內使用。請勿在任何潮濕環境下使用。



注意

- 設置產品時，應確定 AC 插座易於使用，如發生任何問題或故障，請立即關閉樂器電源開關，並將 AC 轉接器從插座中拔出。請記住，AC 轉接器插入 AC 插座時，即使電源為關閉，仍會有少量電力流動。長時間未使用樂器時，請務必將電源線從壁式 AC 插座中拔出。

針對本樂器



警告

請務必遵守下列基本預防措施，以免因觸電、短路、損壞、火災或其他危害而可能導致人員嚴重受傷、甚至死亡。這些預防措施包括（但不限於）下列注意事項：

電源供應器 / AC 轉接器

- 不可將電源線靠近熱源，例如加熱器或散熱器。此外，不可過度彎折電線乃至使其損壞，或以重物壓住電線。
- 一律使用正確的樂器指定電壓。所需電壓印製於樂器的銘牌上。
- 只能使用指定的轉接器（第 64 頁）。使用不正確的轉接器可能造成樂器損壞或過熱。
- 定期檢查插頭，清除任何累積的髒污或灰塵。
- 清潔樂器時要先將電源線從 AC 插座拔出。

切勿拆開

- 本樂器不含使用者可維修零件。請勿以任何方式將樂器拆開，或者嘗試拆解或修改內部組件。如有故障情形，請立即停止使用，並交由合格的 Yamaha 維修人員檢查。

液體警告

- 本樂器不得淋雨或使用於水邊和潮濕環境，也請勿將任何裝有液體的容器（如花瓶、瓶罐或杯具）置於其上，以防水分滲入開口。如有水等任何液體滲入樂器，請立即關閉電源，並將電源線從 AC 插座拔出，然後將樂器交由合格的 Yamaha 維修人員檢查。
- 切勿使用潮濕的雙手插入或拔掉電源插頭。

火災警告

- 切勿將蠟燭等燃燒中的物品置於裝置上。燃燒中的物品可能翻覆而造成火災。

若您注意到任何異常現象

- 發生以下任一項問題時，請立即關閉電源開關，並將電源插頭從插座中拔出，然後將裝置交由 Yamaha 維修人員檢查。
 - 電源線或插頭出現磨損或損壞。
 - 發出異味或冒煙。
 - 有物體落入樂器。
 - 使用樂器期間聲音突然中斷。

注意

請務必遵守下列基本預防措施，以免對您個人或他人造成人身傷害，或者導致樂器損壞或其他財物損失。這些預防措施包括（但不限於）下列注意事項：

電源供應器 / AC 轉接器

- 切勿使用多頭插頭將樂器連接於電源插座，否則可能造成音質不佳，甚或導致插座過熱。
- 從樂器或插座中拔除電源插頭時，務必握住插頭本身，不可拉扯電線，否則可能導致電線損壞。
- 若長期不使用樂器、或遇打雷時，應從插座中拔除電源插頭。

位置

- 請將樂器置於平穩之處，以免意外傾覆。
- 移動樂器前，請先拔除連接於主動式喇叭的所有纜線，以防纜線損壞或人員被電線絆倒而受傷。
- 搬動樂器時小心不要讓樂器夾到手或腳。
- 搬動樂器時請放慢速度並小心，不要讓樂器掉落或撞到週圍環境。建議由合格的貨運業者運送或搬動樂器。
- 設置產品時，應確定所使用的 AC 插座易於使用，如發生任何問題或故障，請立即關閉電源開關，並將電源插頭從插座中拔出。即使關閉電源開關，產品中仍有最低限度的電流流通。長時間未使用本產品時，請務必將電源線從壁式 AC 插座中拔出。

連接

- 將樂器連接到其他電子組件前，先關閉所有組件的電源。先將各個組件的音量調至最低，再開啟或關閉電源。
- 確定將所有組件的音量調至最低，而於演奏樂器時將音量控制旋鈕逐漸調高到所需音量大小。

處理注意事項

- 切勿將手指或手伸入鍵盤蓋或樂器的任何縫隙。同時，注意鍵盤蓋不會夾到您的手指。
- 絕不將紙張、金屬或其他物體插入或落入本體、鍵盤蓋或鍵盤上的縫隙或開口。否則可能導致您個人或他人的人身傷害、樂器損壞、其他財物損失或運作故障。
- 不可倚靠在樂器上或將重物置於其上，亦不可對按鈕、開關或接頭過度施力。
- 切勿長時間以高音量或不舒服的音量使用樂器 / 裝置或耳機，因為這樣會造成永久的聽力喪失。若您遭受任何聽力喪失或是發生耳鳴，請迅速就醫。
- 樂器不使用時請關閉鍵盤蓋。打開或關閉鍵盤蓋時請用雙手。小心不要讓（您的或其他人的）手指夾在鍵盤蓋和本體之間。
- 地震時不要靠近樂器。地震時的強烈晃動可能使樂器移動或翻倒，而使樂器或零件損壞，或甚至造成人身傷害。

凡因使用不當、擅自修改樂器、或資料遺失或毀損所致之損害，Yamaha 一概不承擔責任。

未使用樂器時，務必關閉電源。

即使 [⏻]（待機 / 開）開關處於待機狀態（電源指示燈熄滅），樂器仍有最低限度的電流流通。

長時間未使用樂器時，請務必將電源線從壁式 AC 插座中拔出。

須知

請遵守以下注意事項，以免造成產品故障 / 損壞、資料毀損或其他財物損失。

■ 處理

- 切勿在電視、收音機、音響設備、行動電話或其他電子裝置附近使用本樂器，否則樂器、電視或收音機可能產生雜音。使用樂器時如果同時使用 iPhone、iPad 等智慧型裝置，建議將該裝置的「飛航模式」設定成開啟，並開啟 Wi-Fi 設定，以免因通訊而產生雜音。
- 請勿使樂器暴露在大量灰塵或震動、或是極度寒冷或酷熱（例如陽光直射、靠近加熱器、或白天置於車內）的環境，以防面板外觀損傷、內部組件損壞或無法穩定運作。
- 切勿於樂器上放置乙烯、塑膠或橡膠物體，以免造成面板或鍵盤變色。
- 金屬、陶瓷或其他堅硬物體撞擊到樂器表面時，可能造成烤漆龜裂或剝落。因此請小心。
- 搬動樂器時請勿用拖拉的方式，否則可能使地板損壞。

■ 維護

- 清理樂器時，請使用乾的軟布擦拭。切勿使用浸有油漆稀釋劑、溶劑、酒精、清潔液或化學藥劑的抹布。
- 請用軟布輕輕擦去灰塵和污垢。切勿用力擦拭，否則小污垢顆粒可能會刮傷樂器烤漆。
- 在溫度或濕度急遽變化期間，可能會於樂器表面凝結成水。如有水分殘留，木製部分可能會吸收水分而導致損壞。請務必以軟布立即將水分擦乾。

■ 儲存資料

- 錄製到本樂器上的 MIDI 樂曲（第 20?）即使電源關閉後仍會保留。但儲存的資料仍可能因某些故障、操作錯誤等原因而毀損，因此請將重要資料儲存到電腦等外部裝置（第 50?）。
- 為避免資料因 USB 隨身碟損壞而毀損，建議將重要資料儲存到備用的 USB 隨身碟或電腦等外部裝置，以作為備份。

資訊

■ 關於著作權

- 嚴禁複製市售的音樂資料，包括但不限於 MIDI 資料和 / 或音訊資料，但個人使用不在此限。
- 本產品整合並搭配 Yamaha 擁有著作權或 Yamaha 已取得授權使用他人著作權之內容。基於著作權法及其他相關法律之規定，您不得散佈儲存或錄製與本產品內之內容大致雷同或極為相似的這些內容的媒體。
 - * 上述提及的內容包含電腦程式、伴奏風格資料、MIDI 資料、WAVE 資料、音色錄製資料、樂譜、樂譜資料等。
 - * 您可散佈錄製使用這些內容之彈奏或音樂創作的媒體，在此情況下不需經 Yamaha Corporation 同意。

■ 關於樂器搭配的功能 / 資料

- 部分預設樂曲的長度或編曲經過編輯，與原版樂曲可能不完全相同。

■ 關於本說明書

- 本手冊中的圖例僅供輔助說明之用，可能會與您樂器上的項目有些許差異。
- Windows 為 Microsoft® Corporation 在美國及其他國家 / 地區的註冊商標。
- iPhone、iPad 和 iPod touch 為 Apple Inc. 在美國及其他國家 / 地區的註冊商標。
- 本說明書所載公司名稱和產品名稱分別為各公司的商標或註冊商標。

感謝您選購Yamaha Silent Piano™。本樂器配備與原音鋼琴相同的鍵盤機制，但您可在彈奏時讓鋼琴靜音，並使用原音鋼琴所沒有的各項功能，例如變更音色或錄製彈奏。本說明書主要說明Silent Piano所擁有的功能。為使本樂器發揮最大的彈奏性能和功能，請完整詳讀說明書，並將說明書放在容易取得的地方，以供日後參考。

關於說明書

本樂器提供下列文件與說明資料。

■ 內含文件



使用說明書（本書）

本說明書主要說明Silent Piano™特有功能的使用方式，使用這些功能時需開啟電源。有關作為原音鋼琴操作的詳細資訊，請參閱另外的鋼琴說明書。

■ 線上資料（可從網站下載）



iPhone/iPad Connection Manual （iPhone/iPad連接手冊）（僅提供 英文、法文、德文和西班牙文）

說明如何將樂器連接至智慧型裝置，例如iPhone、iPad等。



Computer-related Operations（電 腦相關作業）

包含將樂器連接至電腦的指示，以及傳送資料的相關作業。



MIDI Reference（MIDI參考）

包含MIDI相關資訊。

若要取得這些說明書，請使用Yamaha Downloads，輸入型號名稱以搜尋所要的檔案。

Yamaha Downloads

<http://download.yamaha.com/>

內含配件

• 使用說明書（本書）	x 1
• AC轉接器*	x 1
• 電源線*	x 1
• 頭戴耳機	x 1
• 頭戴耳機掛勾	x 1
• 頭戴耳機掛勾安裝螺絲	x 2
• 「50首古典樂精選」樂譜集	x 1

*不一定包含，因所在地區而異。請洽詢Yamaha經銷商。

特色

• 消音系統讓您隨時在任何情況下都能彈奏

Yamaha創新的消音系統提供出色的效能，讓您的彈奏變得幾乎無聲。享受彷彿原音鋼琴般的彈奏體驗，還不用擔心吵到其他人。

• 非接觸式感應器讓演出更豐富

運用非接觸式光學感應器，可忠實偵測按鍵的細微動作，絲毫不影響按鍵的觸感。精準掌握按鍵資訊，讓您在彈奏中展現豐富的些微變化，作出最細膩動人的演奏。

• 優雅一體式設計

控制裝置有著典雅的外型，與鋼琴本體完美融合。此外，還有簡單好用的控制器，讓您輕鬆操作樂器。

• 寫實的音色氛圍，全面提升彈奏演出

本樂器內建20種多元且自然的音色設定，輕鬆點按就能使用，包括Yamaha旗艦級的CFX鋼琴，可彈出從清亮高音到強力低音的廣闊範圍，還有Bösendorfer* Imperial，以聲音細膩柔和聞名的世界級鋼琴。本樂器亦具備雙聲道取樣等技術，透過頭戴耳機聽以此方式強化的鋼琴音色時，會有身歷其境的感受，彷彿聲音真的出自鋼琴。

綜合上述特色，讓本樂器彈奏出逼近真實原聲鋼琴的寫實音色，像是鋼琴延音快速的衝擊和柔和的共鳴，聲音還能隨彈奏強度而有不同反應，以及按下消音踏板時的共鳴效果。

* Bösendorfer為Yamaha的子公司。

• 有助學習和練習的播放和錄音功能

您可將彈奏錄製到樂器和USB隨身碟內，透過重複聆聽錄音來改善彈奏。

智慧型裝置應用程式「Smart Pianist」

智慧型裝置應用程式「Smart Pianist」（可免費下載）能讓您使用各項功能，像是選取音色、透過視覺化介面直覺控制節拍器，或在智慧型裝置上顯示樂譜。

有關此應用程式的詳細資訊，請參閱下列網站：

<https://www.yamaha.com/kbdapps/>

Smart Pianist的连接精靈可幫助您將本裝置正確連接到智慧型裝置。若要啟動连接精靈，請點選Smart Pianist畫面左上角的（選單），開啟選單，然後先後點選「啟動连接精靈」和「樂器」。

準備工作

零件名稱及功能

■ 鋼琴

直立式鋼琴

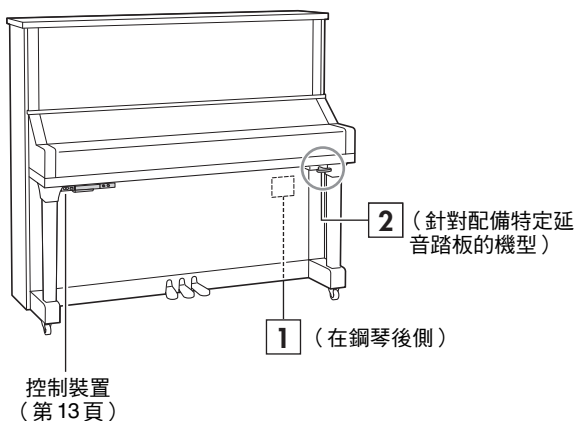

平台鋼琴

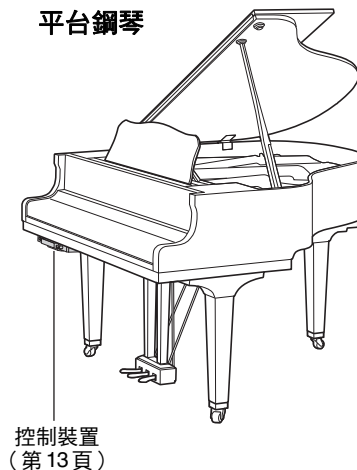

- 1 DC IN 插孔**
用於連接隨附 AC 轉接器 (第 15 頁)。

- 2 消音桿**
啟動 Silent Piano™ 功能。

■ 踏板

直立式鋼琴

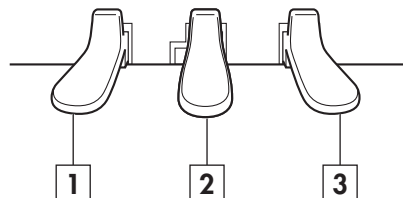

平台鋼琴

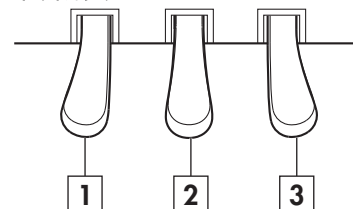

- 1 弱音踏板**
降低音量並稍微改變音符的音質。踩下踏板前彈奏的音符不受影響。

- 2 消音踏板** (針對未配備特定延音踏板的機型)
踩下並向左滑可啟動 Silent Piano™ 功能。

特定延音踏板 (針對配備特定延音踏板的機型)
延續當時彈奏的音符，即使在離鍵後也能作用。後續彈奏的音符不受影響。

- 3 延音踏板**
離鍵後能延音。啟用 Silent Piano™ 功能並選擇鋼琴音色時，踩下此踏板可利用 VRM 技術 (第 40 頁) 重現音弦與音板共振的複雜互動，產生更像原音鋼琴的聲音。延音踏板具備出眾的半踏板功能，您還能設定踩下延音踏板時使用 Silent Piano™ 功能套用半踏板效果的程度 (第 39 頁)。

■ 控制裝置

前方面板

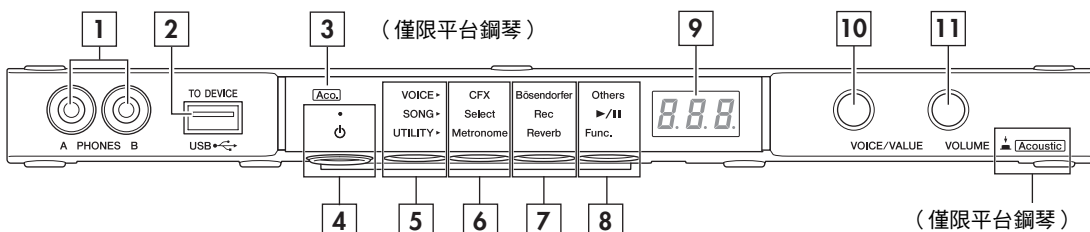

底部面板

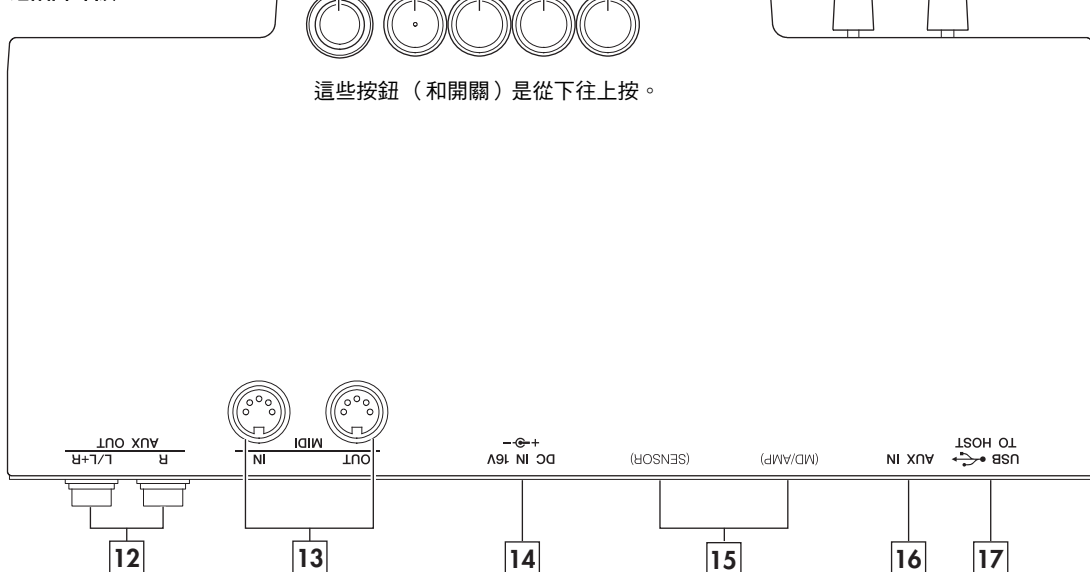

1 [PHONES] 插孔

用於連接一組配備立體聲迷你插頭的頭戴耳機（第 16 頁）。最多可連接兩組頭戴耳機。

2 USB [TO DEVICE] 端子

用於連接 USB 隨身碟或選購的 USB 無線 LAN 轉接器（第 45 頁）。

3 [Aco.] 指示燈（僅限平台鋼琴）

當此指示燈亮起時，會使用原音鋼琴的機械構造來發出聲音（第 17 頁）。

4 [⏻]（待機/開）開關

用於開啟電源或進入待機（第 15 頁）。

5 模式按鈕

每按一次此鈕，就會以下列順序變更模式，所選取模式的指示燈會亮橘色。

• VOICE（音色）模式

用於控制音色（第 18 頁）。

• SONG（樂曲）模式

用於錄製您的演奏或播放預設的樂曲、已錄製樂曲等（第 20 頁）。

• UTILITY（便利功能設定）模式

用於設定各種便利功能，例如節拍器（第 30 頁）。

6 按鈕 1、7 按鈕 2、8 按鈕 3

視所選取的模式而定，會指派不同的功能，並可按下各按鈕來控制這些功能。

9 顯示幕

顯示各種設定值，例如音色編號、樂曲編號和其他參數值。

10 [VOICE/VALUE] 控制器

轉動此控制器可選取所要的音色或調整設定值。視特定功能而定，您可能需要按下此鈕來控制功能。

11 [VOLUME] 控制器

用於調整從 [PHONES] 插孔、AUX OUT 插孔或 USB [TO HOST] 端子輸出的整體音量。（僅限平台鋼琴）按下此控制器可啟用或停用 Silent Piano™ 功能（第 17 頁）。

12 AUX OUT [R]/[L/L+R] 插孔

用於連接外部音訊裝置，並將本鋼琴的聲音輸出到該裝置（第 47 頁）。

13 MIDI [IN]/[OUT] 端子

用於連接外部 MIDI 裝置（第 49 頁）。

14 [DC IN 16V] 插孔

（直立式鋼琴）用於連接電源線。樂器運送時連接至鋼琴後方的 DC IN 插孔。
（平台鋼琴）用於連接隨附的 AC 轉接器（第 15 頁）。

15 [SENSOR] 插孔/[MD/AMP] 插孔

（僅適用於合格的 Yamaha 人員。）連接至感應器和內部裝置。樂器運送時插頭已連接。

16 [AUX IN] 插孔

用於連接音訊裝置（例如可攜式音樂播放器），並將其聲音輸入到本鋼琴（第 48 頁）。

17 USB [TO HOST] 插孔

用於連接電腦或智慧型裝置（第 50 頁）。

顯示幕

顯示各種設定值，例如樂曲編號和參數值。



樂曲編號



參數值

此顯示幕也會以三個字元來顯示各種訊息。詳情請參閱第 54 頁。

開關電源

1 按照圖示的順序，連接 AC 轉接器的插頭。

務必將電源線勾在鋼琴背後（直立式鋼琴）或底部（平台鋼琴）的金屬掛勾上。

直立式鋼琴

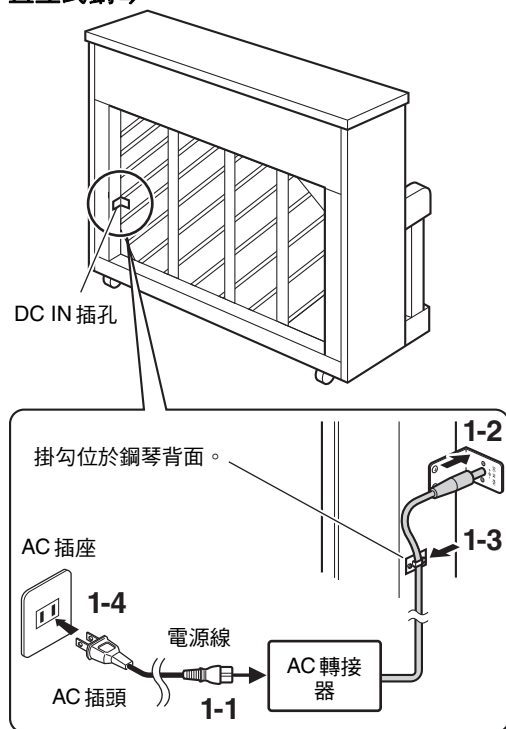

平台鋼琴

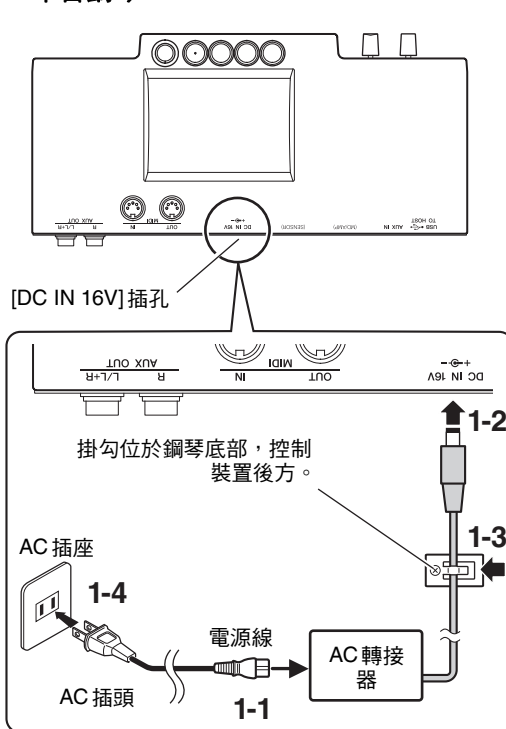

插頭與插座的形狀因所在地區而異。



警告

只能使用指定的轉接器（第 64 頁）。使用其他轉接器可能對轉接器和樂器造成無法修復的損害。

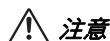

注意

設置產品時，應確定所使用的 AC 插座易於使用，如發生任何問題或故障，請立即關閉電源開關，並將電源插頭從插座中拔出。

註

拔出 AC 轉接器時，請先關閉電源，然後按照上述順序反向操作。

2 按下 [⏻]（待機/開）開關開啟電源。

[⏻]（待機/開）指示燈亮起。

若要關閉電源，請再按一下開關。

註

如果關閉電源時剛好按下按鍵，聲音將無法正常輸出。開啟電源時請勿觸碰任何按鍵。

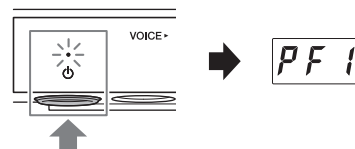

注意

即使關閉樂器的電源，其中仍有最低限度的電流通過。長時間未使用樂器或是在雷暴期間，請務必將 AC 電源線從壁式 AC 插座中拔出。

自動關機功能

為避免不必要的耗電，本裝置具備自動關機功能，樂器閒置超過30分鐘時將自動關閉電源。

須知

如果樂器正與其他裝置通訊或播放樂曲，將不會自動關閉電源。務必在樂器不使用時按下[⏻] (待機/開) 開關以關閉電源。

停用自動關機

按住最低音鍵，以開啟電源 (A-1)。當裝置啟動且自動關機功能停用時，顯示幕上會出現「PoF」。

若要在電源開啟時開關自動關機功能，請參閱第43頁。

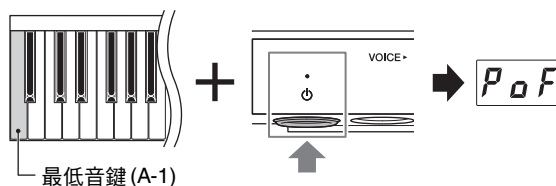

使用頭戴耳機

將一組頭戴耳機連接到 [PHONES] 插孔。本樂器提供兩個 [PHONES] 插孔，可連接兩組頭戴耳機。如果只要使用一組，請將插頭插入任一插孔。

透過頭戴耳機聆聽時，Yamaha 的雙聲道取樣和耳機立體聲優化這兩項先進技術將帶給您寫實自然的出色音效享受。詳情請參閱第19頁。

⚠ 注意

- 切勿長時間以高音量或不舒服的音量使用頭戴耳機，因為這樣會造成永久的聽力喪失。
- 小心不要踩到頭戴耳機軟線。

須知

請勿拉扯頭戴耳機軟線，也不要對插頭過度施力，否則可能造成頭戴耳機損壞及聲音衰減。

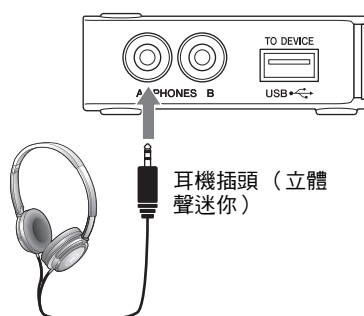

■ 安裝頭戴耳機掛勾

用隨附的兩顆螺絲將頭戴耳機掛勾安裝到控制裝置底部。

須知

請勿將頭戴耳機以外的物品掛在掛勾上，否則樂器或掛勾可能損壞。

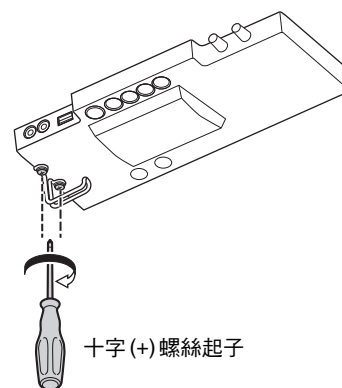

使用 Silent Piano™ 功能彈奏

本樂器能以正常的原音鋼琴彈奏，也能以 Silent Piano™ 彈奏。啟用 Silent Piano™ 功能後您便能利用各項強大功能，像是彈奏裝置內建的預設音色及錄製演奏。請盡情試用 Silent Piano™ 功能，探索各種可能性。

使用 Silent Piano™ 功能

1 將頭戴耳機插入 [PHONES] 插孔（第 16 頁）。

2 將 [VOLUME] 控制器向左轉到底，設定最小音量。

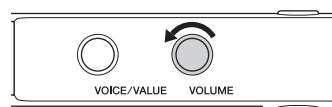

3 按下 [⏻]（待機/開）開關開啟電源。

4 利用下列其中一項操作來啟動 Silent Piano™ 功能。

這些操作會使琴槌不會真的擊打琴弦。

（針對配備特定延音踏板的直立式鋼琴）

- 將消音桿往自己的方向拉出，直到聽到喀一聲並感覺到機械卡住。

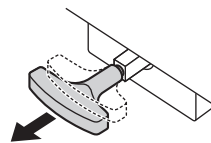

（針對未配備特定延音踏板的直立式鋼琴）

- 踩踏中央踏板並向左滑動。

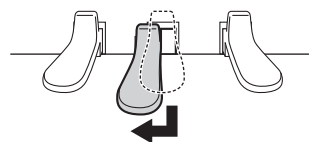

（針對平台鋼琴）

- 請確定 [Aco.] 指示燈已關閉。
如果該指示燈亮起，請按下 [VOLUME] 控制器來將其關閉。

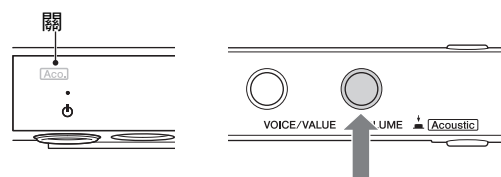

註

針對平台鋼琴，當裝置的電源開啟時， Silent Piano™ 功能會自動啟動（[Aco.] 指示燈會關閉）。如果想要彈奏原音鋼琴，請按下 [VOLUME] 控制器來開啟 [Aco.] 指示燈。

- 5** 彈奏鍵盤時，轉動 [VOLUME] 控制器以調整音量。
向右轉調高音量，向左轉調低音量。

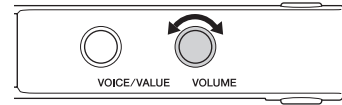
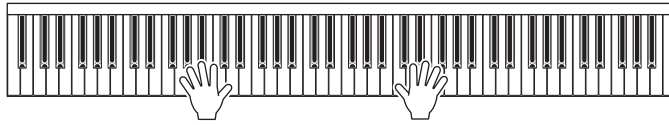

註
Silent Piano™功能啟動時，鍵盤機制仍會發出實際聲音。

選取音色

啟用 Silent Piano™ 功能時，您可從鍵盤選取並彈奏各種內建的預設音色。根據預設，開啟電源時永遠選取 CFX Grand。有關可用的音色，請參閱第 19 頁的「音色列表」。

- 1** 按下模式按鈕數次，直到 [VOICE] 指示燈亮橘色。
在顯示幕上會顯示目前所選取的音色編號。

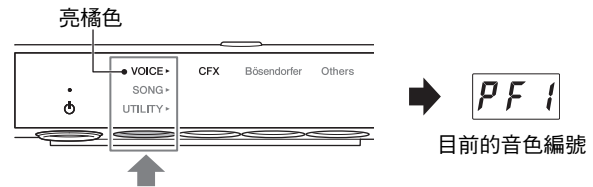

- 2** 使用 [VOICE/VALUE] 控制器或按鈕 1 到 3 的其中之一，來選擇所要的音色。
所選取的音色可以透過指示燈和顯示幕來確認。

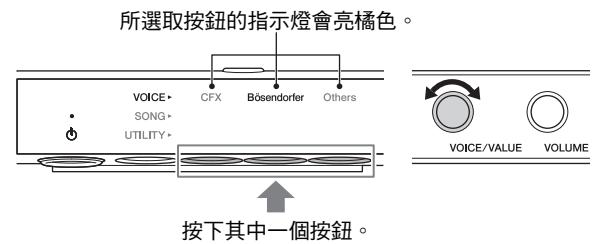

- **[VOICE/VALUE] 控制器**
逐格轉動控制器，依照音色列表的前後順序來切換音色。按下此控制器會立即選取 CFX Grand (PF1) 音色。
- **按鈕 1 [CFX]**
按下此鈕會選取 CFX Grand (PF1) 音色。
- **按鈕 2 [Bösendorfer]**
按下此鈕會選取 Bösendorfer Imperial (PF2) 音色。
- **按鈕 3 [Others]**
按下此鈕會依序選取各類別 (PF3、EP1、HS1、Or1、Pd1、Ly1) 中的第一個音色。
只要電源保持開啟，就會持續保留按下按鈕 3 [Others] 所選取的音色。按下按鈕 3 [Others] 可立即叫出最近一次所選取的音色。當電源關閉時，按鈕 3 的音色會重設為直立式鋼琴 (PF3) 音色。

註

- 若要聆聽並體驗音色的特性，請聆聽各音色的示範樂曲 (第 20 頁)。
- 您可以在功能設定 (第 34 頁) 中變更各種設定，例如音效、觸控靈敏度和調音等。
- 按住鍵盤時變更音色可能會突然放大音量。

音色列表

按鈕	顯示幕	音色名稱	按鈕	顯示幕	音色名稱
1	PF 1	Binaural CFX Grand (雙聲道CFX Grand)	3	HS 3	Celesta (鋼片琴)
		CFX Grand			
2	PF 2	Bösendorfer Imperial		Or 1	Organ Principal (主要風琴)
3	PF 3	Upright Piano (直立式鋼琴)		Or 2	Organ Tutti (合奏風琴)
				PF 4	Pop Grand (流行樂曲)
	PF 5	Ballad Grand (抒情樂曲)		Pd 1	Strings (弦樂器)
	EP 1	Stage E.Piano (舞台式電子鋼琴)		Pd 2	Choir (人聲合唱)
	EP 2	DX E.Piano (數位電子鋼琴)		Pd 3	Synth Pad (合成襯底音)
	EP 3	Vintage E.Piano (經典電子鋼琴)		LY 1	Piano + Strings (鋼琴+弦樂器)
	HS 1	Harpsichord 8' (大鍵琴 8')		LY 2	Piano + Pad (鋼琴+襯底音)
	HS 2	Harpsichord 8'+4' (大鍵琴 8'+4')	LY 3	Piano + DX E.Piano (鋼琴+數位電子鋼琴)	

註

有關各音色的詳細資訊，請參閱第58頁。

■ 重現自然的聲音距離感 (即使使用頭戴耳機時)：雙聲道取樣和耳機立體聲優化

本樂器搭載兩種先進技術，讓您即使透過頭戴耳機聆聽亦能享受寫實自然的聲音。這些功能可依需求加以開啟或關閉 (第 40 頁)。

雙聲道取樣 (僅限 CFX Grand 音色)

雙聲道取樣使用兩個特殊麥克風，放在演奏者的耳朵位置，錄製鋼琴聲音，就像實際的收聽位置。透過頭戴耳機聽此效果的聲音時會有身歷其境的感受，彷彿聲音真的出自鋼琴。選取 CFX Grand 音色時，將產生雙聲道取樣的聲音。

耳機立體聲優化 (CFX Grand 以外的鋼琴音色)

耳機立體聲優化是一種可重現自然聲音距離的效果，如同雙聲道取樣一般的聲音，即使使用頭戴耳機聆聽時。選取 CFX Grand 以外的任一種鋼琴音色時 (第 58 頁)，將啟用耳機立體聲優化。

播放與錄製樂曲

本手冊將預設的樂曲、錄製的演奏和市售的樂曲稱為「樂曲」。本樂器可以播放或錄製 MIDI 樂曲與音訊樂曲。

可用的樂曲格式

樂曲	資料格式	副檔名
MIDI 樂曲 在 MIDI 樂曲中會錄製鍵盤彈奏的資訊（例如敲鍵和速度）。這並非實際聲音的錄音。音調產生器會根據彈奏的資訊來輸出聲音。 相較於音訊樂曲，MIDI 樂曲只使用少許的資料容量，並可讓您輕鬆變更聲音的各種面相，例如所使用的音色等。	SMF 格式 0 標準 MIDI 檔案格式 0，用於播放和錄音。本裝置所錄製的 MIDI 樂曲會以此種格式儲存。 SMF 格式 1 標準 MIDI 檔案格式 1，僅限用於播放。	.MID
音訊樂曲 音訊樂曲會錄製彈奏的聲音。 資料錄製的方式，和錄音帶或錄音機的錄製方式相同。這些資料可使用可攜式音樂播放器等裝置播放，便於讓其他人聆聽您的演奏。	WAV 電腦常用的音訊檔案格式。本樂器可播放 44.1kHz/16 位元立體聲 WAV 檔案。本樂器所錄製的音訊樂曲會以此種格式儲存。	.WAV

播放樂曲

可以播放的樂曲（樂曲類別）

樂曲類別	樂曲編號	說明
<i>d.</i> 音色示範樂曲（MIDI）	d.01 - d.20	能夠有效示範本裝置各種音色的示範樂曲（第 60 頁）。
<i>P.</i> 預設樂曲（MIDI）	P.01 - P.50	本裝置上所儲存的 50 首古典鋼琴預設樂曲（第 60 頁）。這些樂曲對應本裝置隨附樂譜集「50 首古典樂精選」中的樂譜。
<i>R.</i> 使用者樂曲（音訊）	A.00 - A.99	使用本裝置錄製並儲存到 USB 隨身碟上的音訊樂曲（第 24 頁）。
<i>C.</i> 外部樂曲（音訊）**	C.00 - C.99、 100 - 399	外部音訊樂曲，這些為市售或是在電腦上錄製好並儲存到 USB 隨身碟的樂曲。
<i>S.</i> 使用者樂曲（MIDI）	S.00 - S.99	使用本裝置錄製並儲存到 USB 隨身碟上的 MIDI 樂曲（第 24 頁）。
<i>F.</i> 外部樂曲（MIDI）**	F.00 - F.99、 100 - 399	外部 MIDI 樂曲，這些為市售或是在電腦上錄製好並儲存到 USB 隨身碟的樂曲。
<i>U.</i> 使用者樂曲（MIDI）	U.01 - U.10	錄製到本裝置內部記憶體體的 MIDI 樂曲（第 24 頁）。
<i>L.</i> 外部樂曲（MIDI）**	L.01 - L.99	從電腦轉移到本裝置上的外部 MIDI 樂曲（市售或是在電腦上錄製好的樂曲等）。

*USB 隨身碟的樂曲類別只有在連接 USB 隨身碟時才會顯示。

**外部樂曲類別只有當資料存在時才會顯示。

有關 USB 隨身碟中樂曲檔案的播放順序，詳細資訊請參閱第 62 頁。

註

- 使用本樂器所錄製的樂曲稱為「使用者樂曲」；以其他方式或裝置製作的樂曲則稱為「外部樂曲」。將樂曲錄製到 USB 隨身碟時，裝置會自動建立「USER FILES」資料夾，所產生的使用者樂曲將會儲存在此資料夾中。「USER FILES」資料夾中的樂曲會視為使用者樂曲處理；儲存在「USER FILES」資料夾以外位置的樂曲則會視為外部樂曲處理。
- 您也可以播放從「Yamaha MusicSoft」網站購買的 Disklavier 適用音樂軟體。如需詳細資訊，請參閱下列網站：
Yamaha MusicSoft：<http://www.yamahamusicsoft.com/>

- 1 (僅限播放 USB 隨身碟中的樂曲時)
將 USB 隨身碟連接到控制裝置正面的 USB [TO DEVICE] 端子。
使用 USB 隨身碟之前，請務必先詳讀第 45 頁的「連接 USB 裝置」。

- 2 按下模式按鈕數次，直到 [SONG] 指示燈亮橘色。

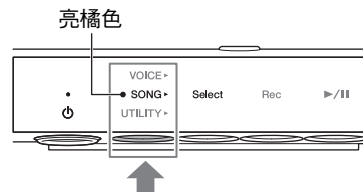

- 3 按下按鈕 1 [Select] 數次來選擇樂曲類別 (第 20 頁)。

註

上述的操作無法選擇內部記憶體中的外部樂曲類別 (L.)。請先選擇內部記憶體中使用者樂曲的類別 (U.)，然後繼續進行步驟 4。此類別會顯示於「U.10」和「U.rd。」樂曲之間。

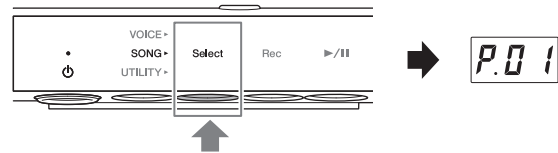

- 4 轉動 [VOICE/VALUE] 控制器來選擇所要的樂曲。

當您叫出下列其中一項顯示項目時，裝置會連續播放類別中的所有樂曲，直到您停止播放為止。當您叫出其他顯示項目時，裝置會播放所選取的樂曲，當此樂曲結束時，就會自動停止播放。

- *rd (隨機播放)..... 以隨機順序連續播放所選取類別中的所有樂曲。
 - *AL (全部重複播放)..... 以編號順序連續播放所選取類別中的所有樂曲。
- 星號 (*) 代表其中一種樂曲類別。例如，選擇「P.rd」即可以隨機順序播放所有預設樂曲。

註

- 按下 [VOICE/VALUE] 控制器可選擇所選取樂曲類別中的第一首樂曲。
- 示範樂曲無法連續播放。
- 選取「U.rd。」或「U.AL」時，除了使用者樂曲之外也會播放內部記憶體中的外部樂曲。

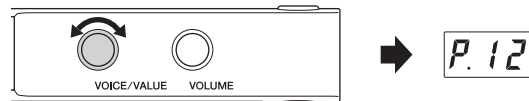

5 按下按鈕 3 [▶/||] (播放/暫停) 來開始播放。

[▶/||] (播放/暫停) 指示燈隨即會亮起，在顯示幕上會顯示目前的播放位置 (小節號碼或已經過時間)。

位於顯示幕右下角的小點，將會隨 MIDI 樂曲的節奏 (或是播放音訊樂曲時的節拍器節奏) 閃爍。

有關播放期間的操作，請參閱下一節內容。

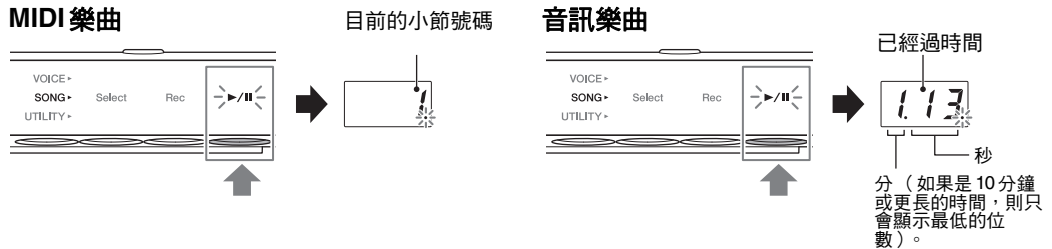

註
播放示範樂曲時，不會顯示目前的播放位置。

■ 播放期間的操作

在播放樂曲期間，即使變更模式，樂曲也會繼續播放。只有當樂器處於樂曲模式時，才能使用下列操作。

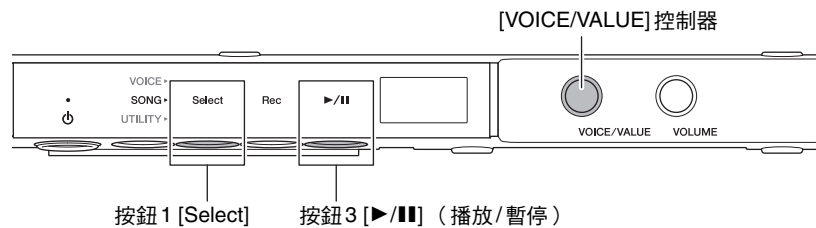

• 暫停

在播放期間，按下按鈕 3 [▶/||] (播放/暫停) 會暫停播放。顯示幕也會暫停，[▶/||] (播放/暫停) 指示燈將會閃爍。再按一次此鈕，會從目前的位置繼續播放樂曲。

• 停止

在播放期間，按下按鈕 1 [Select] 來停止播放。目前的樂曲結束時，就會自動停止播放。下次按下按鈕 3 [▶/||] (播放/暫停) 來播放該樂曲時，會從頭開始。

• 倒轉/快轉

在播放或暫停期間轉動 [VOICE/VALUE] 控制器。向左轉倒轉，向右轉快轉。MIDI 樂曲將往前或往後移動一個小節，音訊樂曲則移動一秒。

註
倒轉和快轉操作不適用於示範樂曲。

• 返回樂曲開頭

在播放期間，按下 [VOICE/VALUE] 控制器會跳到樂曲的開頭。

註
在播放示範樂曲時，進行此項操作會選取示範樂曲「d.01。」。

• 調整播放節奏

您可以在播放期間變更 MIDI 樂曲的節奏或音訊樂曲的速度。進行調整的操作方式與調整節拍器節奏的操作方式相同。詳情請參閱第 32 頁。

MIDI 樂曲：節奏的調整範圍為每分鐘 5 到 500 拍。在樂曲暫停時也可進行調整。當樂曲停止播放時，節奏會重設為預設設定。

音訊樂曲：原始速度為 100%，可調整範圍為 75% - 125%。設定值會保留到選取下一首樂曲為止。



註

- 如果是中途變更節奏的 MIDI 樂曲，變更其節奏將會相對地改變整個樂曲的節奏。例如，如果樂曲開頭節奏設為 100，中途變為 120，將開始節奏變更為 110（加快 10%）時，中途的節奏將變為 132（加快 10%）。
- 變更 MIDI 樂曲節奏時，節拍器的節奏也會同時變為相同的節奏。音訊樂曲的速度不會影響節拍器的節奏。
- 暫停音訊樂曲並播放節拍器時，此項操作只會變更節拍器的節奏，而不會變更音訊樂曲的速度。

錄製演奏

您可以使用本樂器，將自己的演奏錄製為 MIDI 樂曲（SMF 格式 0）或音訊樂曲（WAV 格式）。內部記憶體最多可以儲存 10 首 MIDI 樂曲（每首容量最高 500KB）；USB 隨身碟最多可儲存 100 首 MIDI 樂曲。USB 隨身碟最多可儲存 100 首音訊樂曲（每首容量最高 80 分鐘）。

將樂曲錄製到 USB 隨身碟時，MIDI 樂曲將會命名為「USERSONG**.MID」（**：00 - 99），音訊樂曲將會命名為「AUDIOSONG**.WAV」，並儲存到「USER FILES」資料夾。

註

播放樂曲時無法啟動錄音，務必先停止播放。

- 1 （僅限將樂曲錄製到 USB 隨身碟時）
將 USB 隨身碟連接到控制裝置正面的 USB [TO DEVICE] 端子。
使用 USB 隨身碟之前，請務必先詳讀第 45 頁的「連接 USB 裝置」。

- 2 進行必要的設定，例如選取音色（第 18 頁）。

- 3 按下模式按鈕數次，直到 [SONG] 指示燈亮橘色。

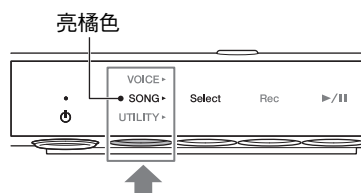

- 4 按下按鈕 1 [Select] 來選取錄製格式（樂曲類別）。

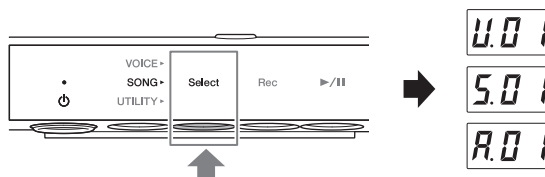

- 錄製到內部記憶體的 MIDI 樂曲 U. (U.01 - U.10)
- 錄製到 USB 隨身碟的 MIDI 樂曲 S. (S.00 - S.99)
- 錄製到 USB 隨身碟的音訊樂曲 A. (A.00 - A.99)

5 轉動 [VOICE/VALUE] 控制器來選擇錄製用的樂曲編號。

- 當所選取的樂曲包含已錄製的資料時：

您可以查看顯示幕來確認。

當樂曲包含資料時：



三個點會亮起。

當樂曲未包含資料時：



只有最左邊的點會亮起。

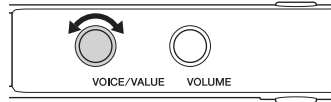

須知

當所選取的樂曲包含資料時，請記得錄製新資料將會刪除現有的資料。

如果想要邊聽節拍器的聲音邊演奏，請在此時啟動節拍器。

註

不會錄下節拍器的聲音。

6 按下按鈕 2 [Rec] 按鈕，讓錄音進入待機。

[Rec] 指示燈亮起紅色，[▶/■]（播放 / 暫停）指示燈閃爍橘色。

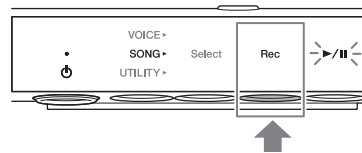

註

- 若要取消錄音待機狀態，請再按一次按鈕 2 [Rec] 按鈕。
- 當顯示幕上出現「EnP」或「FUL」訊息時，表示內部記憶體或 USB 隨身碟的記憶體容量快要用完。我們建議您先移除所有不必要的使用者樂曲（第 28 頁），以確保足夠的記憶體容量。如果出現「EnP」，您可以開始錄製，但演奏資料可能不會正確儲存，或是錄製作業可能會自動停止。如果出現「FUL」，則無法開始錄製。

7 彈奏鍵盤來開始錄製。

如果想在樂曲開頭錄製空白的部分，請按下按鈕 3 [▶/||]（播放 / 暫停）來開始錄製。

[▶/||] 指示燈隨即會亮起，在進行錄製時，顯示幕上會顯示目前的位置（小節號碼或已經過時間）。

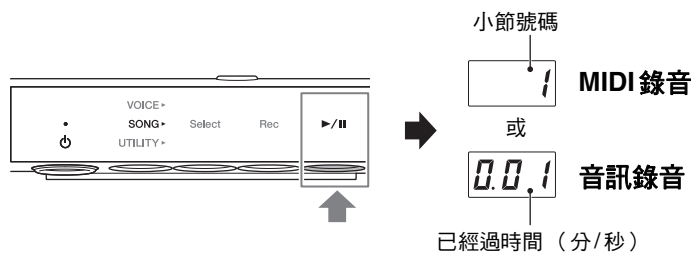

分：代表分鐘。如果是 10 分鐘或更長的時間，則只會顯示最低的位數。
秒：代表秒數。

須知

如果在錄製期間或之後，顯示幕上出現「FUL」，表示內部記憶體或 USB 隨身碟的容量已滿，將無法儲存全部或部分的資料。我們建議您先刪除所有不必要的使用者樂曲（第 28 頁），以確保足夠的記憶體容量。

註

在音訊錄音方面，來自電腦或智慧型裝置（透過[AUX IN]插孔、USB [TO HOST]端子或無線LAN）等外部裝置的音訊輸入也可錄下。請參閱第 47 頁。

8 演奏完畢時，請按下按鈕 2 [Rec] 或按鈕 3 [▶/||]（播放/暫停）來停止錄製

顯示幕上出現連續的破折號，表示正在儲存錄製的資料。資料儲存完成後，會出現「End」訊息，接著顯示已錄製樂曲的編號。按下按鈕 3 [▶/||]（播放/暫停）來播放錄製的樂曲。

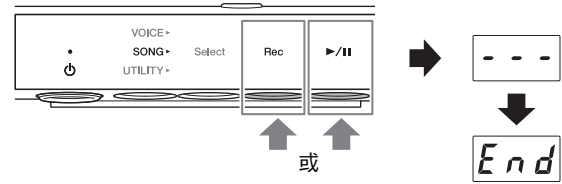

須知

當顯示幕上出現連續的破折號時，請絕對不要關閉電源，否則可能會損毀資料，或損壞內部記憶體或 USB 隨身碟。

註

- 如果停止錄製而未彈奏鍵盤，MIDI 錄製作業會刪除所選取樂曲的資料，音訊錄製作業則會儲存空白（無聲）的樂曲。
- 內部記憶體中已錄製的使用者樂曲，可以複製到 USB 隨身碟上（第 27 頁）。

管理使用者樂曲檔案

您可以將內部記憶體中所儲存的使用者樂曲複製到 USB 隨身碟。您也可以刪除內部記憶體或 USB 隨身碟中的使用者樂曲。

註

- 使用 USB 隨身碟之前，請務必先詳讀第 45 頁的「連接 USB 裝置」。
- 樂曲正在錄製、播放或暫停時，無法開始這些操作。請務必先停止播放樂曲。

■ 將內部記憶體中的使用者樂曲複製到 USB 隨身碟

您可以將內部記憶體中的使用者樂曲複製到連接的 USB 隨身碟。我們建議將重要的樂曲複製到 USB 隨身碟。複製的樂曲會以 SMF 格式 0 的格式儲存到 USB 隨身碟的「USER FILES」資料夾中，檔案會自動命名為「USERSONG**.MID」（**：數字）。

註

無法複製示範樂曲和預設樂曲。

1 將 USB 隨身碟連接到控制裝置正面的 USB [TO DEVICE] 端子。

2 按下模式按鈕數次，直到 [SONG] 指示燈亮橘色。

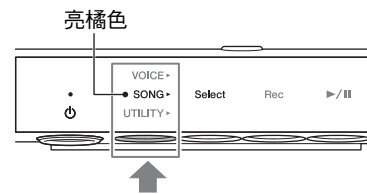

3 按下按鈕 1 [Select] 來選取樂曲類別「U.」（使用者樂曲）。

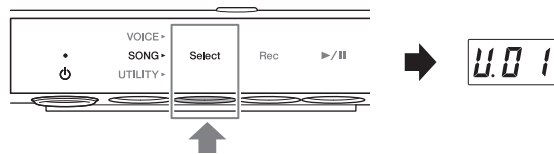

4 轉動 [VOICE/VALUE] 控制器來選擇要複製的樂曲編號（U.01 - U.10）。

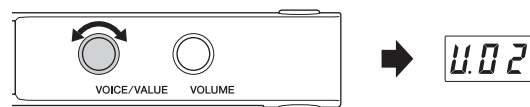

5 按下模式按鈕數次，直到 [UTILITY] 指示燈亮橘色。

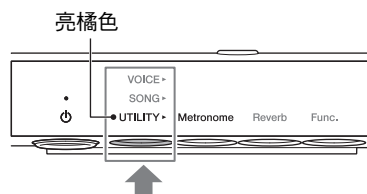

6 按下按鈕 3 [Func.] 來進入功能設定。

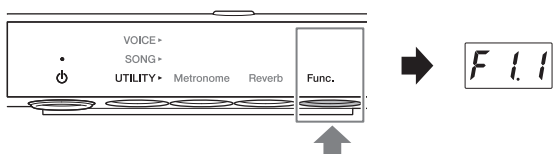

7 轉動 [VOICE/VALUE] 控制器來選取「F7.1」。



8 按下按鈕 3 [Func.] 來叫出顯示幕中的「SAV」項目。

裝置會將 USB 隨身碟中未包含資料的最小 MIDI 樂曲編號，自動選取為複製目的地，並在顯示幕上顯示該編號。

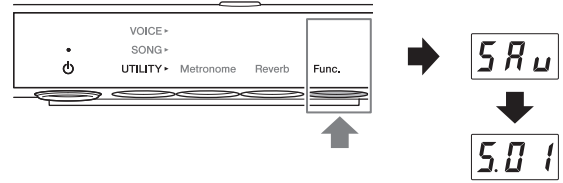

註

- 若要取消複製操作，在該樂曲編號顯示時請按下除了按鈕 3 以外的任何按鈕。
- 如果 USB 隨身碟中沒有空的 MIDI 樂曲編號，顯示幕上會顯示「FUL」，且複製作業無法完成。刪除所有不必要的使用者樂曲（第 28 頁），然後再次執行複製操作。

9 再按一次按鈕 3 [Func.] 來開始複製。

顯示幕上出現連續的破折號，表示正在進行複製作業。當此項作業完成時，顯示幕上會顯示「End」。

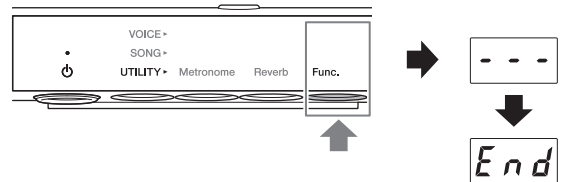

須知

當顯示幕上出現連續的破折號時，請絕對不要關閉電源，否則可能會損毀資料，或損壞內部記憶體或 USB 隨身碟。

■ 刪除使用者樂曲

您可以刪除內部記憶體或 USB 隨身碟中所儲存的使用者樂曲。

註

無法刪除使用者樂曲以外的樂曲。

1 將 USB 隨身碟連接到控制裝置正面的 USB [TO DEVICE] 端子。

2 按下模式按鈕數次，直到 [SONG] 指示燈亮橘色。

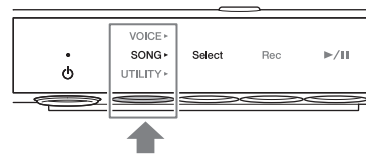

3 按下按鈕 1 [Select] 來選擇要刪除樂曲的類別。

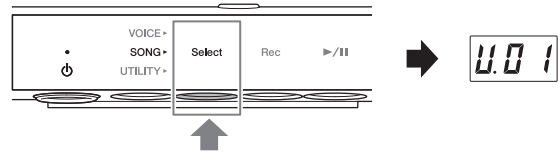

- U. (U.01 - U.10) 內部記憶體中的使用者樂曲 (MIDI)
- S. (S.00 - S.99) USB 隨身碟中的使用者樂曲 (MIDI)
- A. (A.00 - A.99) USB 隨身碟中的使用者樂曲 (音訊)

4 轉動 [VOICE/VALUE] 控制器來選擇要刪除的樂曲編號。

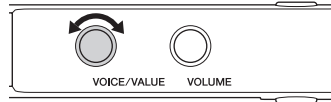

5 按下模式按鈕數次，直到 [UTILITY] 指示燈亮橘色。

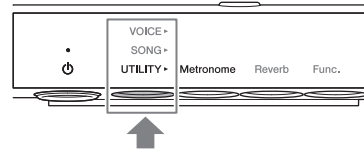

6 按下按鈕 3 [Func.] 來進入功能設定。

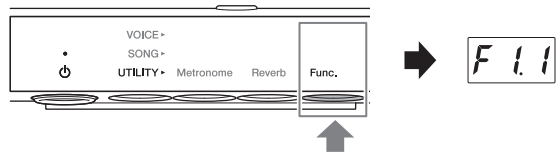

7 轉動 [VOICE/VALUE] 控制器來選取「F7.2。」。



8 按下按鈕 3 [Func.] 來叫出顯示幕中的「dEL」項目。

之後顯示幕上隨即顯示「n y」。

註

若要取消複製操作，在「n y」顯示時請按除了按鈕 3 [Func.] 以外的任何按鈕。

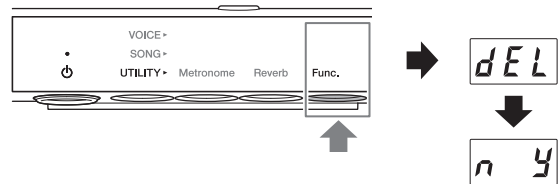

9 再按一次按鈕 3 [Func.] 來開始刪除。

顯示幕上出現連續的破折號，表示正在進行刪除作業。當此項作業完成時，顯示幕上會顯示「End」。

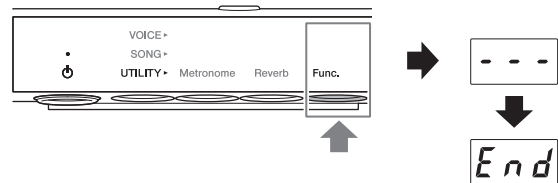

須知

當顯示幕上出現連續的破折號時，請絕對不要關閉電源，否則可能會損毀資料，或損壞內部記憶體或 USB 隨身碟。

使用便利功能 (UTILITY)

本節內容說明 UTILITY（便利功能設定）模式中的操作。UTILITY（便利功能設定）模式可讓您套用空間效果器的效果、使用節拍器和其他各種便利功能。

使用空間效果器來提升音效

鋼琴的實際聲音因演奏時所在房間的大小或建築材料而有所不同。混響是這種不同的主要原因。使用混響效果並模擬音樂廳等的混響，可令您享受富於臨場感覺的演奏。雖然選取音色時便會呼叫最適合所選音色的空間效果器類型及深度，但您仍可視需要變更這些設定。

- 1 按下模式按鈕數次，直到 [UTILITY] 指示燈亮橘色。

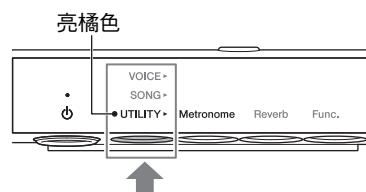

- 2 按下按鈕 2 [Reverb]。
顯示幕上會顯示目前的空間效果器深度。

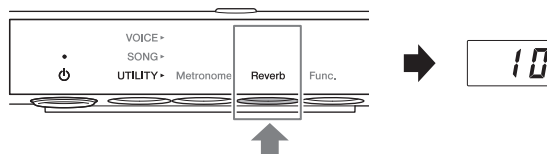

- 3 按照下列步驟來進行所要的設定。

- 調節空間效果器深度

轉動 [VOICE/VALUE] 控制器來調整深度（範圍 1 - 20）。按下 [VOICE/VALUE] 控制器可還原所選音色的預設設定。

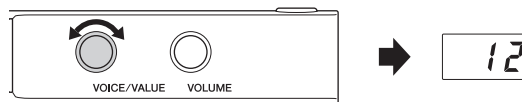

- 關閉空間效果器

在顯示幕上顯示空間效果器深度時，按下按鈕 2 [Reverb]。顯示幕上會顯示「關閉」，並關閉鍵盤演奏的空間效果器效果。

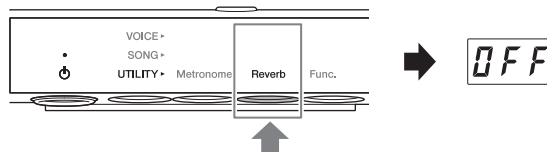

註

您也可以將空間效果器類型設定為「關閉」，藉此關閉空間效果器效果（第31頁）。在此範例中，空間效果器不會套用到樂曲的播放，也不會套用到鍵盤的演奏。

• 選取空間效果器類型

3-1 按住按鈕 2 [Reverb] 三秒鐘，以在顯示幕上顯示目前的空間效果器類型。

3-2 轉動 [VOICE/VALUE] 控制器來選擇空間效果器類型。按下 [VOICE/VALUE] 控制器可還原所選音色的預設設定。

如需可用類型的列表，請參見下列的「空間效果器類型列表」。

3-3 再按一次按鈕 2 [Reverb]，或等待一段時間不進行任何操作，來返回空間效果器深度顯示畫面。

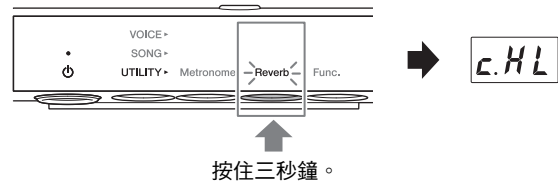

空間效果器類型列表

空間效果器類型		說明
OFF	關閉	不套用效果。
r.HL	演奏廳	模擬適合鋼琴演奏在中型大廳的清楚混響。
c.HL	音樂廳	模擬公開交響樂演奏在大型大廳的明亮混響。
[hπ]	房間	模擬適合室內音樂小房間的優雅混響。
[αt]	大教堂	模擬高天花板石砌大教堂肅穆的混響。
[Lb]	俱樂部	模擬爵士俱樂部或小型酒吧的現場混響。
PLt	板	模擬錄音室內所用的復古混音設備的清亮聲音。

註

- 空間效果器的設定會在關機後自動重設為預設值。
- 播放外部樂曲（第 20 頁）或接收到 MIDI 資料時（從電腦等裝置；第 50 頁），顯示幕上可能會出現破折號。這表示資料使用本裝置未提供的空間效果器類型。

使用節拍器

本裝置內建節拍器，可幫助您以準確的節拍進行練習和彈奏。

註

- 彈奏 MIDI 樂曲（第 20 頁）時，節拍器會照著樂曲速度和拍子記號播放。
- 節拍器的節奏和節拍會在關機後還原為預設設定。
- 在 UTILITY（便利功能設定）模式中，節拍器的音量可以利用按鈕 3 [Func.] 來調整（第 38 頁）。

■ 開啟 / 關閉節拍器

- 1 按下模式按鈕數次，直到 [UTILITY] 指示燈亮橘色。

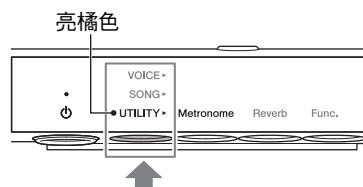

- 2 按下按鈕 1 [Metronome] 來開啟節拍器。

顯示幕上會顯示目前的節奏。當節拍器發出聲音時，顯示幕右下角的小點會隨目前的節奏閃爍。即使選擇了其他模式，在節拍器數拍時，小點還是會繼續閃爍。

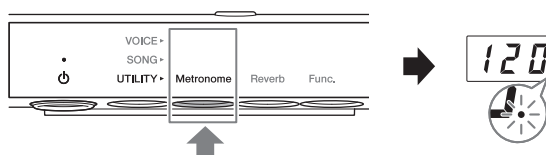

註

在 UTILITY（便利功能設定）模式中選擇 2 [Reverb] 或 3 [Func.] 時，如果要進行上述的步驟 2，必須先按下按鈕 1 [Metronome] 來切換功能。

- 3 若要停止節拍器，請再按一次按鈕 1 [Metronome]。

■ 調整節奏

- 1 在 UTILITY（便利功能設定）模式中按下按鈕 1 [Metronome]，以在顯示幕上顯示目前的節奏。

- 2 轉動 [VOICE/VALUE] 控制器來調整節奏。

節拍器的節奏可設定為每分鐘 5 到 500 拍。按下 [VOICE/VALUE] 控制器可還原預設設定（120）。

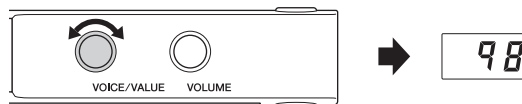

註

播放音訊樂曲時，此項操作會變更播放速度（第 23 頁）。節拍器節奏不會改變。

■ 選取拍子記號（節拍）

1 在 UTILITY（便利功能設定）模式中按下按鈕 1 [Metronome]。

2 按住按鈕 1 [Metronome] 三秒鐘，
以在顯示幕上顯示節拍的設定值。

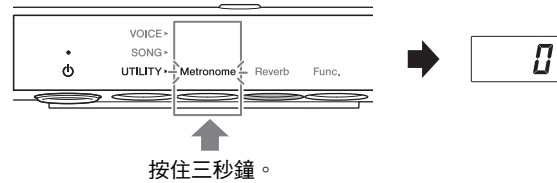

3 轉動 [VOICE/VALUE] 控制器來選擇
節拍。

可選擇 0 和 2 到 6 的節拍。選取 0 以外的值
時，第一拍會加上鈴聲強調，表示小節開
始。

按下 [VOICE/VALUE] 控制器可還原預設設定（0；第 1 拍不加重）。

按下按鈕 1 [Metronome] 來顯示節奏值。

註

本裝置的一個拍數等於一個四分音符。當演奏以非四分音符裝置寫下的樂曲時，要改變設定值（例如，以 3/2 時間演奏樂曲時，設定拍數為 6）。

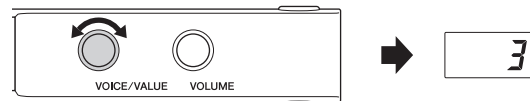

利用各種功能參數來進行自訂（功能設定）

在功能設定中，您可以調整樂器的音調、調整節拍器的音量，和進行其他各式各樣的便利設定，根據您的演奏來自訂鋼琴的功能。

■ 功能列表

功能		功能編號	頁次
明亮度*		F1.1	第36頁
觸控	觸控靈敏度*	F2.1	第36頁
	固定速度	F2.2	第36頁
鍵盤	變調	F3.1	第36頁
	主音*	F3.2	第37頁
音階調律	音階類型（音律）	F3.3	第37頁
	底音	F3.4	第38頁
節拍器音量*		F4.1	第38頁
樂曲	MIDI樂曲/鍵盤音量平衡*	F4.2	第38頁
	MIDI樂曲變調	F4.3	第39頁
	音訊樂曲音量*	F4.4	第39頁
聲音	半踏板點*	F5.1	第39頁
	雙聲道開/關*	F5.2	第40頁
	VRM開/關*	F5.3	第40頁
	延音共鳴深度	F5.4	第41頁
	琴弦共鳴深度	F5.5	第41頁
	倍音共鳴深度	F5.6	第41頁
	樂器體共鳴深度	F5.7	第42頁
	離鍵取樣音量	F5.8	第42頁
MIDI	MIDI傳送通道*	F6.1	第42頁
	本機控制開/關	F6.2	第42頁
檔案控制	複製使用者樂曲	F7.1	第43頁
	刪除使用者樂曲	F7.2	第43頁
	格式化USB隨身碟	F7.3	第43頁
自動關機		F8.1	第43頁
AUX IN噪音消除*		F8.2	第44頁
版本		F8.3	第44頁
音訊循環播放*		F8.4	第44頁

即使裝置的電源關閉，「*」所代表的功能參數值也會保留。

■ 基本功能參數的操作

- 1 按下模式按鈕數次，直到 [UTILITY] 指示燈亮橘色。

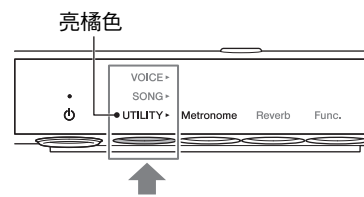

- 2 按下按鈕 3 [Func.] 來進入功能設定。

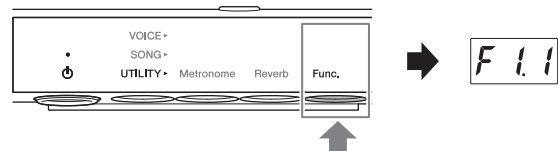

- 3 轉動 [VOICE/VALUE] 控制器來選擇所要的功能編號。

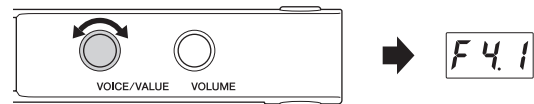

- 4 按下按鈕 3 [Func.] 來顯示參數值。

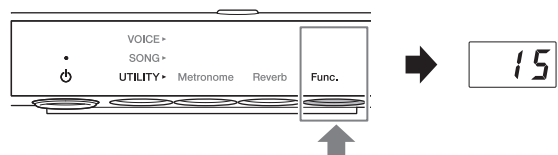

- 5 轉動 [VOICE/VALUE] 控制器來變更參數值。

若要繼續設定其他功能，請重複執行從上述步驟 2 以後的操作。

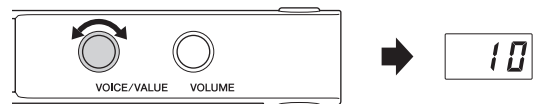

若要退出功能設定，請選擇其他模式。

■ 明亮度

F 1.1

調節整個鍵盤聲音音質從圓潤到明亮的明亮度。

設定範圍	-2 (圓潤) - 0 (正常) - +2 (清亮)
預設設定	0 (正常)

■ 觸控靈敏度

F 2.1

決定聲音對彈奏力道的回應。

設定範圍	-2 (弱)	即使彈奏力道弱，仍發出較高的音量。
	-1 (弱/中)	中等彈奏力道時，發出高音量。
	0 (中)	標準觸控靈敏度。
	1 (中/強)	需要中等以上的彈奏力道，以發出高音量。
	2 (強)	需要用力的彈奏，以發出高音量。
	OFF (固定)	無觸控回應。音量在任何按鍵彈奏力道下都一樣。
預設設定	0 (中)	

註

如果選取「OFF」(固定)，可在F2.2 (固定速度)中設定速度。

■ 固定速度

F 2.2

在觸控靈敏度設定為「OFF」(固定)時，決定聲音回應的速度。

設定範圍	1 - 127
預設設定	64

■ 鍵盤變調

F 3.1

以半音為間隔，往上或往下調整整個鍵盤的音調，有助於彈奏困難的按鍵節拍，讓您將鍵盤的音調與廣泛範圍的演唱人或其他樂器匹配。例如，如果將此參數設為「5」，彈奏C鍵會產生F調。如此一來，您便能用彈奏C大調的方式來彈奏F大調的樂曲。

設定範圍	-12 - 0 - +12
預設設定	0

註

鍵盤彈奏資料會隨變調的音符數一起傳送，但從外部MIDI裝置或電腦收到的MIDI音符數不會因變調設定而受影響。

■ 主音

F 3.2

微調整部樂器的音調（每次調整 0.2 Hz）。可將鍵盤的音調與其他樂器或可攜式音樂播放器的音樂音調作準確匹配。

設定範圍	A3 = 414.8 Hz – 466.8 Hz
預設設定	A3 = 440.0 Hz

註

顯示幕上所顯示的值省略了百位數（例如，「40.2」代表440.2 Hz）。

■ 音階類型（音律）

F 3.3

現代的原音鋼琴幾乎都使用平均律來調音。本裝置同樣也使用平均律，但您可以針對特定歷史時期的樂曲或音樂類型，選擇各式彈奏用音階的其中一種，來進行自訂調音。

設定範圍	1（平均）	將每個八度音的音調範圍平均分成十二等分，音調中的每個半音間隔平均。這是現今音樂界最常使用的調音方法。
	2（純律大調）	這些調音法保留每個音階的純數學音程，尤其是三和弦（根音、第三音、第五音）。在實際的和聲中（例如合唱團和無伴奏合唱）最能呈現這種調音法。
	3（純律小調）	
	4（畢氏）	此音階是由著名的希臘哲學家所發明，由一連串的完全五度組成，而這些完全五度收合為單一八度。這種調音法中的三度有些不穩定，但對於某些旋律線而言，四度和五度則非常適合且優美。
	5（中全音）	此音階改良了畢氏音階，讓大三度音程變得更加「和諧」。此種音階在16到18世紀特別流行。韓德爾（Handel）等人使用了這種音階。
	6（Werckmeister）	此合成音階結合了Werckmeister與Kirnberger的系統，這兩種系統本身就分別改良了中全音音階和畢氏音階。此種音階的主要特色是每個音調都有自己獨特的特性。此音階在巴哈與貝多芬的年代被廣泛使用，即使到了現在，人們在使用大鍵琴來表演該時期的音樂時，也經常用到此種音階。
	7（Kirnberger）	
預設設定	1（平均）	

■ 底音

F 3.4

針對上述所選取的音階，決定其底音。當變更底音時，鍵盤的音調就會變調，但音符間仍維持原本的音調關係。當音階調律設定為「平均律」以外的項目時，就必須進行此項設定。

設定範圍	C、C#、D、E \flat 、E、F、F#、G、A \flat 、A、B \flat 、B
預設設定	C

註

在顯示幕中，升記號音符後面會顯示上橫線，降記號音符後面會顯示底橫線。



■ 節拍器音量

F 4.1

調節節拍器音量。

設定範圍	1 - 20
預設設定	15

■ MIDI 樂曲 / 鍵盤音量平衡

F 4.2

調整鍵盤演奏與 MIDI 樂曲播放之間的音量平衡。此音量越高，樂曲播放的音量會越小，此設定值越低，鍵盤演奏的音量會越小。若要調整和音訊樂曲之間的平衡關係，請在 F4.4 中調整音訊樂曲音量（第 39 頁）。

設定範圍	-64 - 0 - +64
預設設定	0

註

某些 PianoSoft 的樂曲具有自己的音量平衡設定。這些設定會優先於此處的平衡設定。

■ 樂曲變調

F 4.3

以半音音程為單位，將 MIDI 樂曲或音訊樂曲的音調往上或往下移。例如，如果將此參數設為「5」，C 調的音符會以 F 調播放。如此就能以 C 大調來播放 F 大調的樂曲。

設定範圍	-12 - 0 - +12
預設設定	0

註

- 從外部 MIDI 裝置或電腦所接收到的 MIDI 音符數，將不會受到變調設定的影響。
- 對音訊樂曲套用變調，可能會變更其調性。

■ 音訊樂曲音量

F 4.4

調整音訊樂曲播放的音量。

設定範圍	1 - 20
預設設定	16

■ 半踏板點

F 5.1

您可設定踩下延音踏板時套用半踏板效果的程度。數值越高，半踏範圍越廣。數值越高，就有更多餘裕來控制半踏板效果。

設定範圍	-2 - 0 - +4
預設設定	0

半踏板功能

此功能可視踩下踏板的深度改變延音長度。踩下踏板越深，延音越長。例如，如果踩下延音踏板後，彈奏的所有音符變得有點模糊且大聲，且延音過長，可半放踏板，以抑制延音（模糊度）。

■ 雙聲道開/關

F5.2

開啟或關閉雙聲道功能。開啟此功能時，此樂器的聲音會變成雙聲道取樣的聲音或經過耳機立體聲優化（第 19 頁）強化過的聲音，讓您即使透過頭戴耳機聆聽亦能享受寫實的聲音。

設定範圍	On（開啟）、OFF（關閉）
預設設定	On（開啟）

由於雙聲道取樣的聲音，和使用耳機立體聲優化功能所優化的聲音，在使用頭戴耳機聆聽時最為理想，因此我們建議在下列情況中將此項功能設定為「關閉」。

在下列情況中，您應關閉這些功能：

- 使用外部插電的喇叭系統或混音器來播放本樂器的聲音，同時利用連接的頭戴耳機，來監聽本樂器輸出的聲音。
- 錄製音訊（第 24 頁），然後透過喇叭來播放已錄製的音訊樂曲。（如果要用喇叭播放此樂器錄製的音訊樂曲，務必先關閉此功能，再開始使用音訊錄音。）

註

在連接外部音訊裝置之前，請務必先閱讀「連接外部音訊裝置」（第 47 頁）。

■ VRM 開/關

F5.3

開啟/關閉 VRM 效果（請參閱下方）。設定為開啟時，VRM 效果只會套用到鋼琴音色（PF.1 至 PF.5）。由 VRM 所產生的延音共鳴、琴弦共鳴和倍音共鳴，可分別在 F5.4 至 F5.7 中調整。

設定範圍	On（開啟）、OFF（關閉）
預設設定	On（開啟）

VRM（Virtual Resonance Modeling）技術

如果您在真實的原音鋼琴上踩下延音踏板並彈奏一個鍵，除了按下按鍵的琴弦會振動外，其他的琴弦和音板也會隨之振動，而且還會繼續影響其他組件，創造出豐富且明亮，會一直延續並擴散的共鳴。本裝置採用的 VRM（Virtual Resonance Modeling）技術可利用虛擬樂器（實體系統）忠實重現音弦與音板共振的複雜互動，產生更像原音鋼琴的聲音。由於當下即時的共鳴會依據鍵盤或踏板的狀態而有所不同，因此只要改變按下按鍵的時機，以及踩下踏板的時機和深度，就能讓聲音充滿豐富變化。

■ 延音共鳴深度

F 5.4

針對在踩下延音踏板時，由 VRM 所產生的共鳴效果，決定共鳴的深度。只有在 VRM 設定為開啟（第 40 頁），而且選取了其中一種鋼琴音色時，此參數才有效果。

設定範圍	0 - 10
預設設定	5

■ 琴弦共鳴深度

F 5.5

針對在按下琴鍵上的音符時，由 VRM 所產生的琴弦共鳴效果，決定共鳴的深度。只有在 VRM 設定為開啟（第 40 頁），而且選取了其中一種鋼琴音色時，此參數才有效果。

設定範圍	0 - 10
預設設定	5

■ 倍音共鳴深度

F 5.6

針對在將雙手從琴鍵上拿開時時，由 VRM 所產生的倍音共鳴效果，決定共鳴的深度。只有在 VRM 設定為開啟（第 40 頁），而且選取了其中一種鋼琴音色時，此參數才有效果。

設定範圍	0 - 10
預設設定	5

什麼是倍音？

倍音是鋼琴的一種弦法，在高八度音中使用額外的未擊弦來提升音質。這些琴弦會與原音鋼琴中的其他琴弦產生共振，與泛音共鳴，讓聲音變得更加豐富、清亮和細膩。由於這些琴絃沒有延音，因此即使將雙手從琴鍵上拿開，琴弦仍會持續發出聲音。

■ 樂器體共鳴深度

F 5.7

決定樂器體共鳴效果的深度，此種效果會模擬琴體本身（即音板、兩側和支架等）的共鳴。只有在 VRM 設定為開啟（第 40 頁），而且選取了其中一種鋼琴音色時，此參數才有效果。

設定範圍	0 - 10
預設設定	5

■ 離鍵取樣音量

F 5.8

決定離鍵取樣音（模擬離鍵時所發出的細微聲音）的音量，某些音色可使用此項設定。有關此效果適用的音色，請參見音色列表（第 58 頁）。

設定範圍	0 - 10
預設設定	5

■ MIDI 傳送通道

F 6.1

決定將鍵盤演奏的 MIDI 資料，傳送到外部 MIDI 裝置時，所使用的 MIDI 通道。當此參數設定為「關閉」時，不會傳送 MIDI 資料。

設定範圍	1 - 16、OFF（關閉）
預設設定	1

■ 本機控制

F 6.2

決定鍵盤上所彈奏的聲音是否由本樂器的音調產生器來產生。

設定範圍	On（開啟）	鍵盤彈奏資料會傳送到本樂器的內部音調產生器，並由此產生器來輸出聲音。
	OFF（關閉）	鍵盤彈奏資料不會傳送到本樂器的內部音調產生器。也就是說，即使彈奏鍵盤，樂器也不會發出聲音。但鍵盤資料可透過 MIDI 傳送到相連的外部 MIDI 裝置，由該裝置來產生聲音。
預設設定	On（開啟）	

■ 複製使用者樂曲

F 7.1

將內部記憶體中所儲存的使用者樂曲複製到連接的 USB 隨身碟。詳情請參閱第 27 頁的「將內部記憶體中的使用者樂曲複製到 USB 隨身碟」。

■ 刪除使用者樂曲

F 7.2

刪除內部記憶體或相連 USB 隨身碟中的使用者樂曲。詳情請參閱第 28 頁的「刪除使用者樂曲」。

■ 格式化 USB 隨身碟

F 7.3

格式化或初始化連接到 USB[TO DEVICE] 端子的 USB 隨身碟。詳情請參閱第 46 頁的「格式化 USB 隨身碟」。

須知

執行格式化操作將會刪除 USB 隨身碟中所儲存的全部資料。請將重要的資料儲存到電腦或其他儲存裝置。

■ 自動關機

F 8.1

停用或啟用自動關機功能（第 16 頁）。

設定範圍	On（開啟）	啟用自動關機功能。如果大約30分鐘未操作樂器，電源將會自動關閉。
	OFF（關閉）	停用自動關機功能。按下[⏻]（待機/開）開關來關閉電源。
預設設定	On（開啟）	

須知

如果樂器正與其他裝置通訊或播放樂曲，將不會自動關閉電源。務必在樂器不使用時按下[⏻]（待機/開）開關以關閉電源。

■ AUX IN 噪音消除

F 8.2

AUX IN 噪音消除功能可便利地減少透過 [AUX IN] 插孔之聲音輸入中不想要的噪音。此項功能預設為開啟，但這也可能使必要的聲音遭到消除，例如鋼琴的柔和延遲音。為避免此狀況，請關閉此功能。

設定範圍	On (開啟)、OFF (關閉)
預設設定	On (開啟)

■ 版本

F 8.3

本裝置的韌體版本會在顯示幕中顯示。

範例：1.00 版

1.00

■ 音訊循環播放

F 8.4

決定是否將連接的電腦或智慧型裝置（透過 USB 音訊介面或無線連接；第 50 頁）輸入的音訊聲音連同樂器的彈奏一起輸出至電腦或智慧型裝置。若要輸出音訊輸入聲音，請將音訊循環播放設定成 On（開啟）。

例如，如果想將音訊輸入聲音和樂器上彈奏的聲音一起錄到電腦或智慧型裝置，請將此設定成「開」。如果只想將樂器上彈奏的聲音錄到電腦或智慧型裝置，請將此設定設成 On（開啟）。

設定範圍	On (開啟)、OFF (關閉)
預設設定	On (開啟)

須知

如果要在樂器上使用 DAW（數位音訊工作站）應用程式，請關閉音訊循環播放。否則可能出現很吵雜的聲音，視電腦或應用程式軟體的設定而異。

註

- 此設定設成 On（開啟）時，樂器上播放音訊樂曲的聲音也會輸出至電腦或智慧型裝置，設成「關」時則不會輸出聲音。
- 使用樂器上的音訊錄音時，此設定設成 On（開啟）將錄下連接的電腦或智慧型裝置的音訊輸入聲音，設成「關」則不會錄下聲音。

連接其他裝置



注意

將樂器連接到其他電子組件前，請先關閉所有組件的電源。在開啟或關閉任何組件之前，也請將所有的音量調到最低（0）。否則可能導致組件損壞、觸電、甚至永久性的聽力損失。

連接 USB 裝置

您可將 USB 隨身碟或 USB 無線 LAN 轉接器（單獨銷售）連接至 USB [TO DEVICE] 端子。可將演奏錄製到 USB 隨身碟（第 24 頁），或透過無線 LAN（第 51 頁）將樂器連接到智慧型裝置。

使用 USB [TO DEVICE] 端子的預防措施

本樂器內建 USB [TO DEVICE] 端子，將 USB 裝置連接至端子時，務必小心處置 USB 裝置。請遵照以下的重要預防措施。

註

有關處理 USB 裝置的詳細資訊，請參閱 USB 裝置的使用說明書。

■ 相容的 USB 裝置

- USB 隨身碟
- USB 集線器
- USB 無線 LAN 轉接器（UD-WL01；不一定可取得，因所在地區而異）

無法使用像是 USB 集線器、電腦鍵盤或滑鼠等其他 USB 裝置。

本樂器不一定支援所有市售的 USB 裝置。Yamaha 不保證本樂器能與您所購買的 USB 裝置搭配運作。要購買 USB 裝置使用於本樂器之前，請先造訪下列網頁：

<http://download.yamaha.com/>

雖然 USB 2.0 至 3.0 的裝置可在本樂器上使用，但在 USB 裝置上儲存或載入所需要的時間可能因資料類型或樂器狀態而異。本樂器無法使用 USB 1.1 裝置。

須知

USB [TO DEVICE] 端子最高額定值為 5V/500mA。請勿連接超過此額定值的 USB 裝置，否則可能使樂器損壞。

■ 連接 USB 裝置

將 USB 裝置連接至 USB [TO DEVICE] 端子時，請確定裝置上的連接器是否適用，且連接方向是否正確。

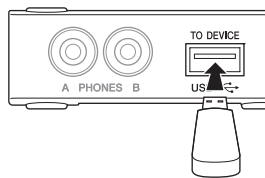

須知

- 避免在播放/錄音期間或存取 USB 裝置時連接或拔出 USB 裝置，否則可能使樂器運作「停滯」或使 USB 裝置及資料毀損。
- 若在連接 USB 裝置後立即拔出（反之亦然），務必在兩次操作之間等待幾秒鐘時間。

註

- 如果打算同時連接二或三部裝置至端子，應使用由匯流排供電的 USB 集線器。一次只能使用一部 USB 集線器。如果使用 USB 集線器時出現錯誤訊息，請將集線器從樂器上拔出，開啟樂器電源，然後再重新連接 USB 集線器。
- 請勿使用延長線連接 USB 裝置。

使用 USB 隨身碟

將 USB 隨身碟連接至樂器後，您便能將錄製的資料儲存至連接的裝置，也能從連接的 USB 隨身碟讀取資料。

■ 可使用的 USB 隨身碟數量

一次只能連接一個 USB 隨身碟至 USB [TO DEVICE] 端子。（如有必要，請使用 USB 集線器。但即使使用 USB 集線器，可同時使用於樂器的 USB 隨身碟數量仍只限於一個。）

■ 格式化 USB 隨身碟

您應只使用本樂器來格式化 USB 隨身碟（第 46 頁）。使用其他裝置格式化 USB 隨身碟，可能會無法正常運作。

須知

格式化作業將重寫任何先前已存在的資料。請確定您要格式化的 USB 隨身碟未包含重要資料。

■ 保護資料（寫入保護）

未避免不小心清除重要資料，請套用各 USB 隨身碟提供的寫入保護。如果要儲存資料至 USB 隨身碟，務必停用寫入保護。

■ 關閉樂器

要關閉樂器時，請確定樂器非因播放/錄音而正在存取 USB 隨身碟，否則可能使 USB 隨身碟和資料毀損。

■ 格式化 USB 隨身碟

格式化或初始化連接到本樂器的 USB 隨身碟。當顯示幕上出現「UnF」，代表 USB 隨身碟尚未格式化，此時請格式化該隨身碟。

須知

執行格式化操作將會刪除 USB 隨身碟中所儲存的全部資料。請將重要的資料儲存到電腦或其他儲存裝置。

1 將 USB 隨身碟連接到 USB[TO DEVICE] 端子。

2 按下模式按鈕數次，直到 [UTILITY] 指示燈亮橘色。

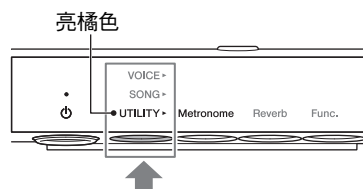

3 按下按鈕 3 [Func.] 來進入功能設定。

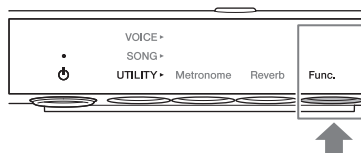

4 轉動 [VOICE/VALUE] 控制器來選擇功能編號「F7.3」。

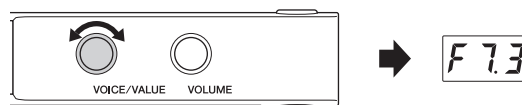

5 按下按鈕 3 [Func.] 來叫出顯示幕中的「For」（格式化）項目。

隨即將會顯示「n y」。

註

當顯示幕中顯示「n y」時，您可以按下除了按鈕 3 [Func.] 以外的按鈕，來取消格式化作業。

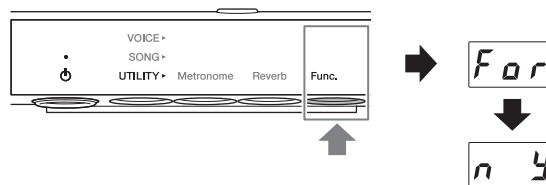

6 出現「n y」時，請按下按鈕 3 [Func.] 來執行格式化作業。

顯示幕上出現連續的破折號，表示正在進行格式化作業。當此項作業完成時，顯示幕上會顯示「End」

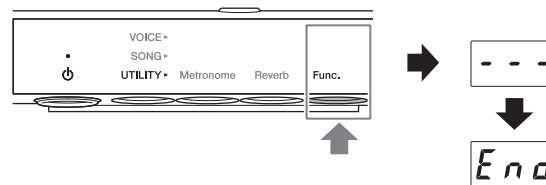

須知

當顯示幕上出現連續的破折號時，請絕對不要關閉電源或中斷 USB 隨身碟的連接，否則可能會損毀 USB 隨身碟上的資料，而且格式化作業將無法正確執行。

連接外部音訊裝置

如果將 AUX OUT 插孔或 [AUX IN] 插孔連接到其他音訊裝置，本樂器上的鍵盤演奏內容就能輸出到外部裝置，在外部裝置上所彈奏的音訊聲也能輸入本樂器。

註

請使用0（零）電阻的音源線和轉接器插頭。

■ 連接至 AUX OUT [R]/[L/L+R] 插孔

AUX OUT [R]/[L/L+R] 插孔是標準的耳機插孔。

連接到錄音機時（例如迷你立體聲音響系統或 IC 錄音筆）：

您可以使用 Silent Piano™ 功能來錄製彈奏的內容。

連接到插電的喇叭或立體聲音響系統時：

您可以使用 Silent Piano™ 功能，透過喇叭來聆聽彈奏的內容。從此插孔所輸出的訊號，和透過頭戴耳機所聽到的是相同的聲音。

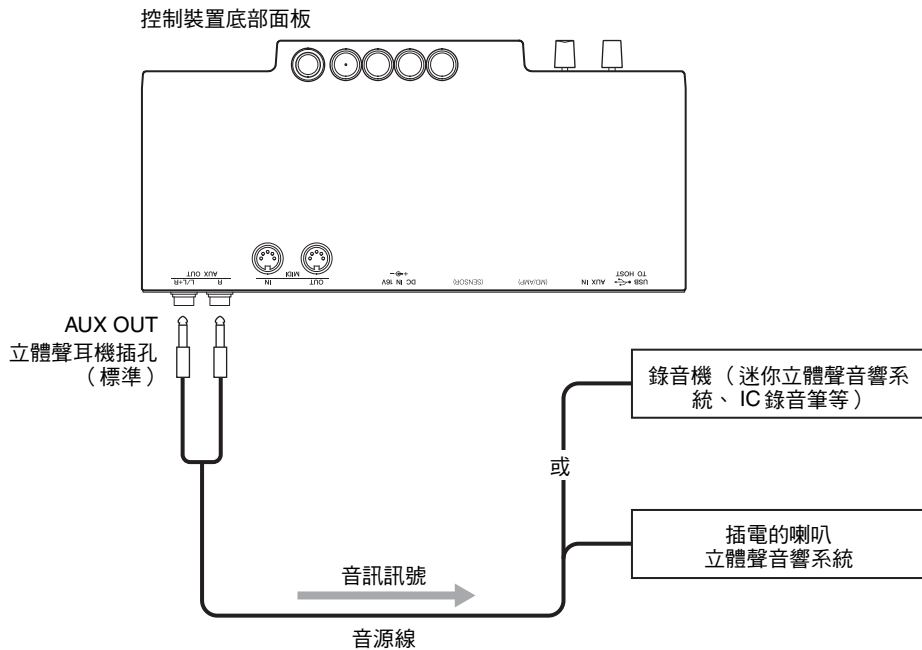

須知

為避免造成裝置損壞，請先開啟樂器的電源，然後再開啟外部裝置的電源。關閉電源時，請先關閉外部裝置的電源，然後再關閉樂器的電源。

註

- 您可以在此裝置上利用 [VOLUME] 控制器，來調整從 AUX OUT 插孔輸出的音量。
- 連接單聲道裝置時，請只使用 AUX OUT [L/L+R] 插孔。
- 在您使用連接的頭戴耳機來監聽從本樂器輸出的聲音時，我們建議將雙聲道（或耳機立體聲優化）功能關閉（第19和40頁）。

連接外部 MIDI 裝置

如果連接到 MIDI 裝置，您可以從本裝置控制外部 MIDI 裝置，反之亦然。使用 MIDI 端子和標準 MIDI 纜線來連接外部 MIDI 裝置（鍵盤、合成器、音序器等）。

註

- 無法傳送示範樂曲資料和預設樂曲資料。
- 由於可傳送或接收的 MIDI 資料，會視 MIDI 裝置的類型而有所不同，因此請查看網站上的「MIDI Reference」（MIDI 參考），來瞭解您的裝置可以傳送或接收哪些 MIDI 資料和指令。

■ 連接至 MIDI [OUT] 插孔

連接其他 MIDI 裝置時：

您可以使用合成器和其他 MIDI 裝置等聲音模組，來重現 Silent Piano™ 的演奏。

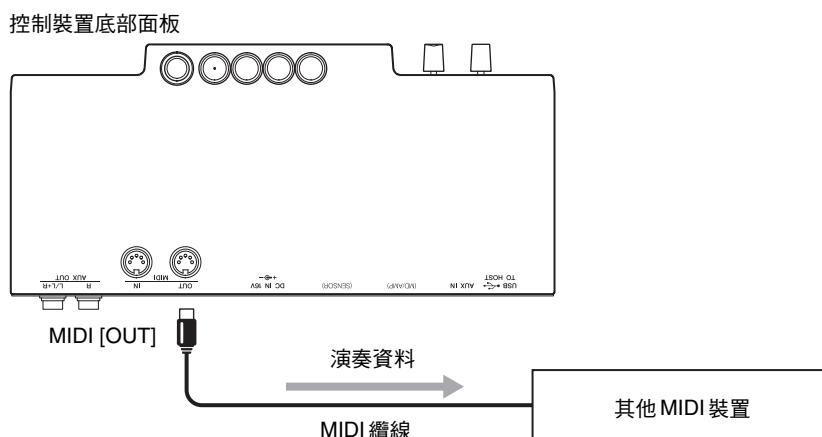

■ 連接至 MIDI [IN] 插孔

連接音序器時：

您可以利用本裝置的聲音模組，來重現從連接裝置所接收到的演奏資料。

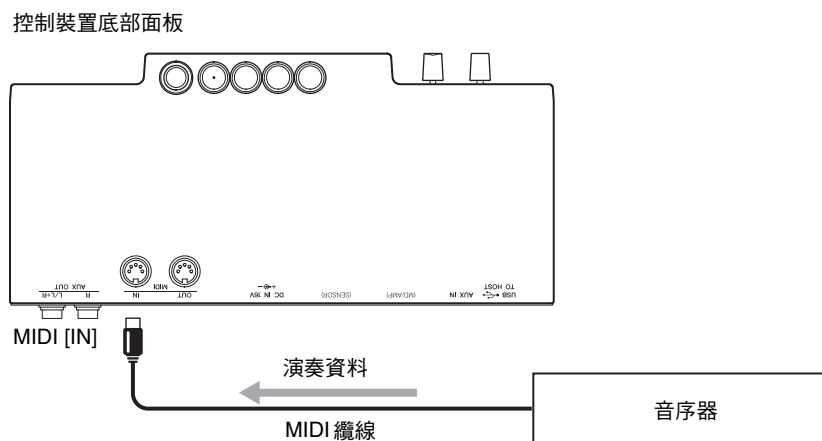

連接電腦 / 智慧型裝置

將本樂器連接至電腦或智慧型裝置可延伸使用可能性。

連接至電腦 / 智慧型裝置的作用：

- 傳送與接收音訊資料（USB 音訊介面功能，第 51 頁）
- 使用智慧型裝置的應用程式（第 51 頁）
- 傳送及接收 MIDI 資料
- 將此樂器上錄製的樂曲儲存至電腦

註

有關傳送/接收MIDI資料或將樂曲儲存至電腦的詳情，請參閱網站上的「Computer-related Operations」（電腦相關作業）。

連接範例

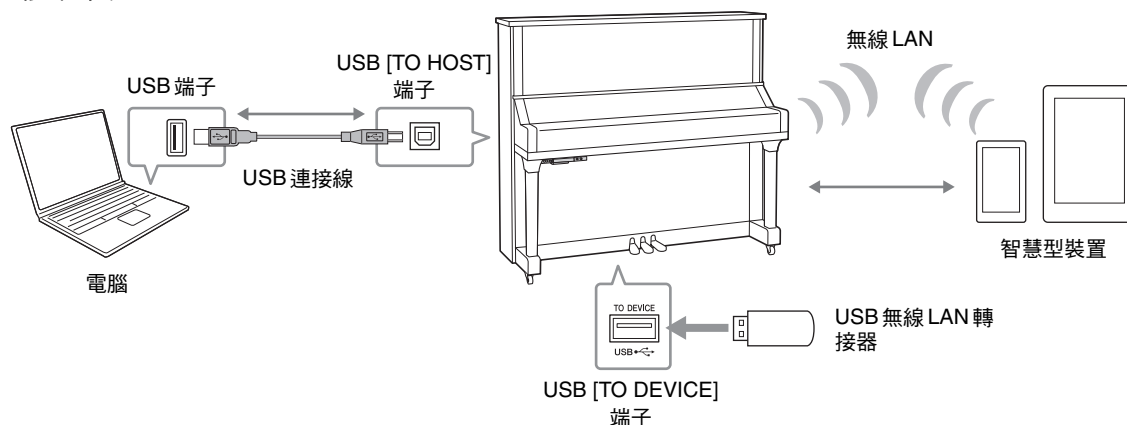

有關連接電腦或傳送 MIDI 樂曲至電腦的詳情，請參閱網站上的「Computer-related Operations」（電腦相關作業）（第 10 頁）。

須知

- 請用長度不超過 3 公尺的 AB 型 USB 連接線。不可使用 USB 3.0 連接線。
- 如果要在樂器上使用 DAW（數位音訊工作站）應用程式，請關閉音訊循環播放（第 44 頁）。否則可能出現很吵雜的聲音，視電腦或應用程式軟體的設定而異。
- 請勿將電腦或智慧型裝置放在不平穩的位置，否則裝置若掉落可能損壞。

註

- 使用 USB 連接線連接樂器與電腦或智慧型裝置時，請直接連接，不要經過 USB 集線器。
- 有關設定編曲軟體的詳細資訊，請參閱相關軟體的使用說明書。
- 使用 Windows 操作的電腦傳送或接收音訊訊號時，應在電腦上安裝 Yamaha Steinberg USB 驅動程式。詳情請參閱網站上的「Computer-related Operations」（電腦相關作業）。
- 開始使用 USB [TO DEVICE] 端子前，務必詳讀第 45 頁的「連接 USB 裝置」。
- 使用樂器搭配智慧型裝置上的應用程式時，建議將裝置設定成不發射無線電波（例如，將「飛航模式」設定成開）。
- 樂器會在電腦或智慧型裝置連接後短時間內開始傳送。

■ 傳送/接收音訊資料（USB音訊介面功能）

用USB連接線將電腦或智慧型裝置連接至USB [TO HOST] 端子時，可傳送/接收數位音訊資料，這具有下列優點：

- **播放高音質的音訊資料**
播放直接清楚的聲音，音質內的噪音和衰減比使用[AUX IN]插孔時更少。
- **使用錄音軟體或音樂製作軟體，將樂器上的演奏錄製成音訊資料**
錄製的音訊資料可在電腦或智慧型裝置上播放。

註

- 音訊聲音輸入的音量可從電腦或智慧型裝置調節。
- 您可設定是否將連接的電腦或智慧型裝置輸入的音訊聲音連同樂器的彈奏一起輸出至電腦或智慧型裝置。有關詳情，請參閱第44頁的「音訊循環播放」。

■ 使用智慧型裝置的應用程式

使用相容的智慧型裝置應用程式，便能利用便利功能，從樂器中獲得更多樂趣。尤其是「Smart Pianist」（可免費下載），可從智慧型裝置控制本樂器的各項功能。有關相容的應用程式及智慧型裝置的詳細資訊，請參閱下列頁面中各應用程式的網頁：

<http://www.yamaha.com/kbdapps/>

本節說明如何使用單獨銷售的USB無線LAN轉接器UD-WL01來連接智慧型裝置。有關其他方法的連接，請參閱網站上的「iPhone/iPad Connection Manual」（iPhone/iPad連接手冊）。

使用USB無線LAN轉接器（UD-WL01*）來連接

*UD-WL01（單獨銷售）不一定可取得，因所在地區而異。

使用USB無線LAN轉接器(UD-WL01)有兩種連接方式，如下所述。

• 使用存取點模式連接

存取點模式可讓您直接連接USB無線LAN轉接器和智慧型裝置，無需使用存取點。此模式使用於當沒有任何存取點可連接樂器時，或沒有必要在智慧型裝置連接至樂器時連接至其他網路。

存取點

「存取點」係指作為基地台使用的裝置，透過USB無線LAN轉接器傳送/接收資料。某些存取點更結合路由器或數據機功能。

1 初始化樂器
（如有必要；請參閱第52頁）。

2 將UD-WL01連接至USB [TO DEVICE] 端子。

3 將智慧型裝置連接至樂器（作為存取點）。

註

將基礎架構模式（參見右欄）變更為存取點模式時，樂器便會初始化（第52頁）。

• 使用基礎架構模式來連接（WPS自動設定）

基礎架構模式使用存取點在USB無線LAN轉接器和網路之間進行資料通訊。當已有智慧型裝置連接至樂器，而您想連接至其他網路時，可使用此模式。

1 將UD-WL01連接至USB [TO DEVICE] 端子。

2 按住UD-WL01上的WPS按鈕三秒鐘。

在顯示幕上會出現右側的訊息，表示樂器已經待機準備連接。

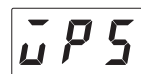

3 在完成步驟2後的兩分鐘內，按下存取點上的WPS按鈕。

註

使用基礎架構模式連接後，不用執行步驟2和3便能自動連接至網路。

使用其他功能

備份資料和初始化

下列設定會自動儲存到本裝置的內部記憶體，這些設定即為備份資料。備份資料和使用者樂曲及外部樂曲的資料，即使在電源關閉後仍會保留。

- 明亮度 第 36 頁
- 觸控靈敏度 第 36 頁
- 主音 第 37 頁
- 節拍器音量 第 38 頁
- MIDI 樂曲 / 鍵盤音量平衡 第 38 頁
- 音訊樂曲音量 第 39 頁
- 半踏板點 第 39 頁
- 雙聲道開 / 關 第 40 頁
- VRM 開 / 關 第 40 頁
- MIDI 傳輸通道 第 42 頁
- AUX IN 噪音消除開 / 關 第 44 頁
- 音訊循環播放開 / 關 第 44 頁
- 自動關機開 / 關 第 43 頁
- 字元代碼 第 53 頁

■ 初始化樂器（清除備份資料）

按住 C7 鍵，按 [⏻]（待機 / 開）開關開啟電源。顯示幕上出現「CLr」，備份資料（「字元代碼」除外）將會初始化。請注意，不會清除使用者樂曲和外部樂曲。

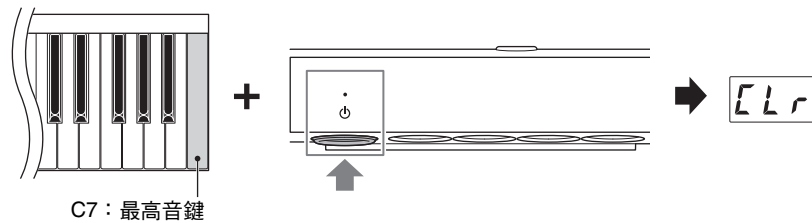

須知

當顯示幕上顯示「CLr」時，請絕對不要關閉電源，否則可能會刪除使用者樂曲和外部樂曲的資料，或損毀備份資料。

註

如果此樂器變得無法使用或故障，請關閉樂器電源，然後執行初始化程序。

設定檔案名稱的字元代碼

如果無法叫出樂曲，您可能需要從下列的兩種設定中，選擇與檔案/資料夾名稱相容的適合字元代碼。

設定範圍	Int (國際)	適用於播放名稱中使用Western European (西歐) 字元 (包括變音符號) 的樂曲。
	JA (日文)	適用於播放名稱中使用Japanese (日文) 字元 (不包括變音符號) 的樂曲。
預設設定	Int	

■ 若要設定為使用國際字元代碼

按住按鈕 2，同時按下 [⏻] (待機/開) 開關來開啟電源。

已選取國際選項，顯示幕上會出現「Int」。

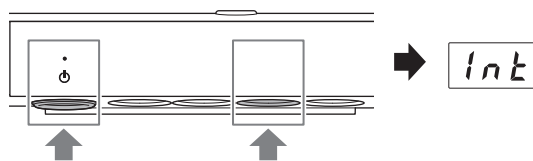

■ 若要設定為使用日文字元代碼

按住模式按鈕和按鈕 2，同時按下 [⏻] (待機/開) 開關來開啟電源。

已選取日文選項，顯示幕上會出現「JA」。

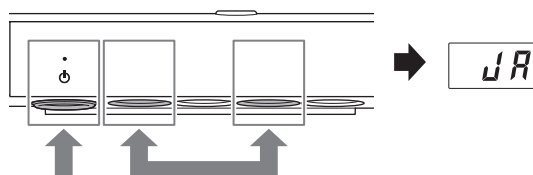

註

即使電源關閉，也會保留此處所選取的設定值。

訊息列表

訊息	說明
<i>ELr</i>	會在樂器初始化時顯示。顯示此訊息時，請勿關閉電源。
<i>CON</i>	當連接的電腦上使用Musicsoft Downloader，或是在iPhone和iPad等連接的智慧型裝置上使用Smart Pianist等應用程式時，會顯示此訊息。顯示此訊息時，您無法操作樂器。
<i>E01</i>	當字元代碼設定（第53頁）不適用於所選取樂曲的檔案名稱時，會顯示此訊息。請變更字元代碼設定。
	當資料格式與本樂器不相容，或資料存在其他問題時，會顯示此訊息。無法選取此樂曲。
	找不到USB隨身碟，或USB隨身碟發生問題時，會顯示此訊息。先中斷與該裝置的連接，然後再次連接，接著進行操作。如果沒有其他可能的問題，此訊息仍重複出現，則USB隨身碟可能已經損壞。
	您所選取的樂曲無法在本樂器上複製或刪除。請在電腦上複製或刪除這些類型的樂曲。
	複製目的地USB隨身碟中的記憶體容量或檔案數目已滿。請移除USB隨身碟中所有不必要的檔案。
<i>E02</i>	表示USB隨身碟受到保護。
<i>E03</i>	當USB隨身碟的記憶體容量已滿，或是檔案和資料夾的數目已超過系統限制時，會顯示此訊息。
<i>E04</i>	當音訊樂曲的播放或錄製作業失敗時，會顯示此訊息。如果您所使用的USB隨身碟，之前已經多次儲存或刪除過資料，請先確認該裝置中未包含重要的資料，再將隨身碟格式化（第46頁），然後再次連接到樂器。
<i>EE1</i>	樂器已故障。請聯絡鄰近的Yamaha經銷商或授權經銷商。
<i>EEE</i>	樂器已故障。請聯絡鄰近的Yamaha經銷商或授權經銷商。
<i>End</i>	當目前的作業完成時，會顯示此訊息。
<i>EnP</i>	樂器或USB隨身碟的記憶體容量即將用盡。我們建議在開始錄製之前，請先移除所有不必要的使用者樂曲（第28頁），以確保足夠的記憶體容量。
<i>FUL</i>	作業無法完成，因為樂器的內部記憶體或USB隨身碟的容量即將用盡。如果在錄製時顯示此訊息，您的演奏資料可能會無法正確儲存。
<i>ny</i>	請確認各項作業是否已執行完成。
<i>Pro</i>	當您試著覆寫或刪除受保護的樂曲或唯讀檔案時，會顯示此訊息。
<i>UnF</i>	連接了尚未格式化的USB隨身碟時，會顯示此訊息。請先確定裝置中未包含重要的資料，然後再進行格式化（第46頁）。
<i>Uoc</i>	由於過電流通過USB隨身碟，因此已結束與USB隨身碟的通訊。從[USB TO DEVICE]端子拔除USB隨身碟，然後再次開啟樂器的電源。

訊息	說明
UU1	與USB隨身碟的通訊失敗。先移除USB隨身碟，然後再連接一次。如果正確地連接USB隨身碟時，仍出現此訊息，則USB隨身碟可能已損壞。
UU2	本樂器不支援此USB隨身碟，或是連接的USB隨身碟數目過多。有關連接USB隨身碟的資訊，請參閱「連接USB裝置」（第 45頁）。
WPS	樂器處於存取點模式，正在待機準備透過WPS連線到存取點（第51頁）。顯示此訊息時，您無法操作樂器。
W.P.S.	樂器正在待機準備透過WPS連線到存取點時，發生了故障（第51頁）。將UD-WL01（另售）重新連接到本樂器，然後再次試著透過WPS連線到存取點。

*作業（例如儲存或資料傳輸）正在進行時，顯示幕上會顯示一連串閃爍的破折號。

*按下任意按鈕來退出這些訊息顯示畫面。

故障排除

如果裝置發生問題，以下有幾個故障排除提示。如果無法自行解決問題，請洽詢 Yamaha 鋼琴經銷商。請勿嘗試自行維修鋼琴或 AC 轉接器。

問題	原因	解決方法
電源無法開啟。	AC轉接器可能未正確插入。	請將AC轉接器確實地插入[DCIN 16V]插孔和AC插座（第15頁）。
電源自動關閉。	這很正常，因為自動關機功能為開啟。	如有必要，請停用自動關機功能（第16和43頁）。
整體音量過低或聽不到聲音。	[VOLUME]控制器可能向左轉到底。	請將音量調整到最適當的大小（第17頁）。
	本機控制已設為關閉。	請確定本機控制（第42頁）已開啟。
彈奏時啟動了 Silent Piano™ 功能，但原音鋼琴卻發出聲音。	過度用力彈奏可能使原音鋼琴發出聲音。	請使用中等力道來彈奏。
隨附頭戴耳機和市售頭戴耳機的平衡或音量會有不同。	頭戴耳機會因類型而有不同的屬性，因此不同的頭戴耳機可能會有不同的平衡或音量特性。	若要獲致最佳的演奏表現，請使用相同類型的頭戴耳機。
使用 Silent Piano™ 功能來進行演奏時，可能會聽到鋼琴琴身嘎嗒作響的聲音。	這並非裝置故障。這是原音鋼琴按下琴鍵時發出的聲音。	
使用 Silent Piano™ 功能來快速演奏一連串的音符時，出現了比預期中還大的聲音（考慮到彈奏的力道）。	這並非裝置故障。Silent Piano™ 的結構在某些情況下會發生此狀況。	
聲音未正確或平均地輸出。	由於在電源啟動時按下了鍵盤，因此未能正確偵測鍵盤的位置。	請先關閉然後再次開啟電源，來重設此項功能。開啟電源時請勿觸碰任何按鍵。
空間效果器效果無法套用到聲音。	空間效果器深度可能設為最小值。	請增加空間效果器深度，以套用適度的空間效果器（第30頁）。
聲音延續很久。	空間效果器深度或延音共鳴效果深度可能設定過度。	請將這些參數設定為適當的程度（第30和41頁）。
從頭戴耳機或喇叭聽到雜音。	雜音可能是因為在樂器附近使用手機所造成的干擾導致。	請將手機關機，或是在遠離樂器的地方使用。
	頭戴耳機或喇叭可能未正確連接。	將頭戴耳機或喇叭確實地連接到對應的插孔（第16和47頁）。
	當您搭配智慧型裝置（例如iPhone和iPad）上的應用程式來使用本樂器時，可能會聽到雜音。	透過智慧型裝置使用樂器時，建議您將該裝置的「飛航模式」設定成開啟，並開啟Wi-Fi設定，以免因通訊而產生雜音。
此樂器的音調與其他樂器不同。	音調會隨樂器而有不同。	您可以調整本樂器的音調，使其匹配其他樂器（第37頁）。

問題	原因	解決方法
輸入到[AUX IN]插孔的聲音中斷。	連接到本樂器之外部裝置的輸出音量過低，造成聲音在輸入本樂器後被噪音消除功能截斷。	請提高外部裝置的輸出音量。透過本樂器所重現的音量，可使用[VOLUME]控制器來調整。
		請關閉噪音消除（第44頁）。

*另提供訊息列表（第54頁）以供參考。

音色列表

資料格內標示「✓」表示音色可用的特性（說明如下）。

- 立體聲取樣：音色使用立體聲取樣。
- 觸控靈敏度：音量與彈奏力道對應。
- 離鍵取樣：離鍵音（離鍵時發出的細微聲音）隨音色一起取樣。
- VRM：踩下延音踏板或按下琴鍵時，發出以物理模型模擬的琴弦共鳴音。此選項可開啟或關閉。詳情請參閱第40頁。

顯示幕	音色名稱	說明	立體聲取樣	觸控靈敏度	離鍵取樣	VRM
鋼琴						
PF 1	Binaural CFX Grand (雙聲道 CFX Grand)	Yamaha CFX音樂廳平台鋼琴聲音來自雙聲道取樣，專為使用頭戴耳機最佳化的方式。透過頭戴耳機聽聲音時會有身歷其境的感受，彷彿聲音真的出自鋼琴。此功能於雙聲道設定開啟時可用（第40頁）。	✓	✓	✓	✓
	CFX Grand	Yamaha CFX音樂廳平台鋼琴聲音將呈現較廣的動態範圍，發揮最大的表現控制。適合彈奏任何的音樂類型和風格。此功能於雙聲道設定關閉時可用（第40頁）。	✓	✓	✓	✓
PF 2	Bösendorfer Imperial	由維也納製Bösendorfer Imperial音樂廳平台鋼琴彈奏的著名音色，其寬廣的音域，充分發揮樂器的大器，適合用於展現編曲中的柔和感。	✓	✓	✓	✓
PF 3	Upright Piano (直立式鋼琴)	聲音取樣自直立式鋼琴Yamaha SU7。享受特殊的音調特色，和更清柔、隨興的感覺。	✓	✓	-	✓
PF 4	Pop Grand (流行樂曲)	較為明亮的鋼琴聲。適合流行風格。	✓	✓	✓	✓
PF 5	Ballad Grand (抒情樂曲)	暖調、柔和的平台鋼琴聲音。適合演奏抒情歌曲。	✓	✓	✓	✓
E. Piano (電子鋼琴)						
EP 1	Stage E.Piano (舞台式電子鋼琴)	使用金屬「尖齒」槌敲產生的電子鋼琴聲音。小力彈奏時彈出柔和的音調，用力彈奏時則彈出激昂的音調。	-	✓	✓	-
EP 2	DX E.Piano (數位電子鋼琴)	FM合成裝置所產生的電子鋼琴聲音。音調會隨彈奏時不同的觸碰而有所變化。適合流行音樂。	-	✓	-	-
EP 3	Vintage E.Piano (經典電子鋼琴)	與舞台式電子鋼琴不同類型的電子鋼琴聲音。廣泛用於搖滾音樂及流行音樂。	-	✓	✓	-

顯示幕	音色名稱	說明	立體聲取樣	觸控靈敏度	離鍵取樣	VRM
Harpichord (大鍵琴)						
H51	Harpichord 8' (大鍵琴8')	巴洛克音樂中經常使用的樂器聲音。彈奏時不同的觸碰不會影響音量，但離鍵時產生的聲音極具特色。	✓	-	✓	-
H52	Harpichord 8'+4' (大鍵琴8'+4')	加入高八度音的大鍵琴。可產生更躍動的聲音。	✓	-	✓	-
H53	Celesta (鋼片琴)	鋼片琴 (一種打擊樂器，用琴槌敲擊具有音調的金屬條棒來發聲) 的聲音。此種樂器著名的是曾在柴可夫斯基 (Tchaikovsky) 「Nutcracker Suite (胡桃鉗組曲)」 的 「Dance of the Sugarplum Fairies (糖梅仙子之舞)」 中演奏。	✓	✓	-	-
Organ (風琴)						
Or1	Organ Principal (主要風琴)	此音色由主管風琴 (銅管樂器) 的不同音管 (8'+4'+2') 組合發出。適合巴洛克教會音樂。	✓	-	-	-
Or2	Organ Tutti (合奏風琴)	此音色由完整的管風琴音栓發出，最知名的演奏出現在巴哈 (Bach) 的 「Tocatta and Fugue (觸技曲與賦格)」 中。	✓	-	-	-
Or3	Jazz Organ (爵士風琴)	發出「音輪」型電風琴的聲音。以旋轉喇叭效果取樣，轉速為慢。經常使用於爵士和搖滾風格。	-	-	-	-
Pad (襯底音)						
Pd1	Strings (弦樂器)	以立體聲取樣、大型的弦樂合奏，使用擬真的空間效果器。請試著在雙重模式中結合此音色與鋼琴。	✓	✓	-	-
Pd2	Choir (人聲合唱)	廣域的人聲合唱音色。極適合創作慢曲目中的多層次和聲。	✓	✓	-	-
Pd3	Synth Pad (合成襯底音)	柔和、圓潤且廣域的合成音。適合彈奏合奏背景的持續音。	-	✓	-	-
Layer (層次)						
L41	Piano + Strings (鋼琴+弦樂器)	結合鋼琴與弦樂器合奏的音色，可產生層次豐富的聲音，如同在管絃樂的伴奏下彈奏鋼琴。	✓	✓	✓	-
L42	Piano + Pad (鋼琴+襯底音)	結合鋼琴與Synth Pad (合成襯底音) 的音色。	✓	✓	✓	-
L43	Piano + DX E.Piano (數位電子鋼琴)	結合鋼琴與DX E.Piano (數位電子鋼琴) 的音色。	✓	✓	✓	-

樂曲列表

■ 音色示範樂曲

編號	音色名稱	樂曲名稱	作曲家
d.01	CFX Grand	Widmung S.566 R.253	F. Liszt/R. Schumann
	Binaural CFX Grand (雙聲道CFX Grand)		
d.02	Bösendorfer Imperial	Mädchens Wunsch (6 Chants polonaise S.480 R.145)	F. Liszt/F. F. Chopin
d.03	直立式鋼琴	Italienisches Konzert, BWV 971 1st mov.	J. S. Bach
d.04	Pop Grand (流行樂曲)	原創	—
d.05	Ballad Grand (抒情樂曲)	原創	—
d.06	Stage E.Piano (舞台式電子鋼琴)	原創	—
d.07	DX E.Piano (數位電子鋼琴)	原創	—
d.08	Vintage E.Piano (經典電子鋼琴)	原創	—
d.09	Harpsichord 8' (大鍵琴8')	Concerto a cembalo obbligato, 2 violini, viola e continuo No.7, BWV 1058	J. S. Bach
d.10	Harpsichord 8'+4' (大鍵琴8'+4')	Gigue, Französische Suiten No.5, BWV 816	J. S. Bach
d.11	Celesta (鋼片琴)	Danse de la Fée Dragée	P. I. Tchaikovsky
d.12	Organ Principal (主要風琴)	Herr Christ, der ein'ge Gottes-Sohn, BWV 601	J. S. Bach
d.13	Organ Tutti (合奏風琴)	原創	—
d.14	Jazz Organ (爵士風琴)	原創	—
d.15	Strings (弦樂器)	原創	—
d.16	Choir (人聲合唱)	原創	—
d.17	Synth Pad (合成襯底音)	原創	—
d.18	Piano + Strings (鋼琴+弦樂器)	原創	—
d.19	Piano + Pad (鋼琴+襯底音)	原創	—
d.20	Piano + DX E.Piano (鋼琴+數位電子鋼琴)	原創	—

■ 預設樂曲 (50首古典樂精選)

編號	樂曲名稱	作曲家
改編		
P.01	Canon D dur	J. Pachelbel
P.02	Air On the G Strings	J. S. Bach
P.03	Jesus, Joy of Man's Desiring	J. S. Bach
P.04	Twinkle, Twinkle, Little Star	Traditional
P.05	Piano Sonate op.31-2 "Tempest" 3rd mov.	L. v. Beethoven
P.06	Ode to Joy	L. v. Beethoven
P.07	Wiegenlied op.98-2	F. P. Schubert
P.08	Grande Valse Brillante	F. F. Chopin
P.09	Polonaise op.53 "Héroïque"	F. F. Chopin
P.10	La Campanella	F. Liszt

編號	樂曲名稱	作曲家
P.11	Salut d'amour op.12	E. Elgar
P.12	From the New World	A. Dvořák
P.13	Sicilienne	G. U. Fauré
P.14	Clair de lune	C. A. Debussy
P.15	Jupiter (The Planets)	G. Holst
重奏		
P.16	Menuett (Eine kleine Nachtmusik K.525)	W. A. Mozart
P.17	Menuett G dur	L. v. Beethoven
P.18	Marcia alla Turca	L. v. Beethoven
P.19	Piano Concerto No.1 op.11 2nd mov.	F. F. Chopin
P.20	The Nutcracker Medley	P. I. Tchaikovsky
原創編曲		
P.21	Prelude (Wohltemperierte Klavier I No.1)	J. S. Bach
P.22	Menuett G dur BWV Anh.114	J. S. Bach
P.23	Piano Sonate No.15 K.545 1st mov.	W. A. Mozart
P.24	Turkish March	W. A. Mozart
P.25	Piano Sonate op.13 "Pathétique" 2nd mov.	L. v. Beethoven
P.26	Für Elise	L. v. Beethoven
P.27	Piano Sonate op.27-2 "Mondschein" 1st mov.	L. v. Beethoven
P.28	Impromptu op.90-2	F. P. Schubert
P.29	Frühlingslied op.62-6	J. L. F. Mendelssohn
P.30	Fantaisie-Impromptu	F. F. Chopin
P.31	Etude op.10-3 "Chanson de l'adieu"	F. F. Chopin
P.32	Etude op.10-12 "Revolutionary"	F. F. Chopin
P.33	Valse op.64-1 "Petit chien"	F. F. Chopin
P.34	Nocturne op.9-2	F. F. Chopin
P.35	Nocturne KK4a-16/BI 49 [Posth.]	F. F. Chopin
P.36	Träumerei	R. Schumann
P.37	Barcarolle	P. I. Tchaikovsky
P.38	La prière d'une Vierge	T. Badarzewska
P.39	Liebesträume No.3	F. Liszt
P.40	Blumenlied	G. Lange
P.41	Humoresque	A. Dvořák
P.42	Arietta	E. H. Grieg
P.43	Tango (España)	I. Albéniz
P.44	The Entertainer	S. Joplin
P.45	Maple Leaf Rag	S. Joplin
P.46	La Fille aux Cheveux de Lin	C. A. Debussy
P.47	Arabesque No.1	C. A. Debussy
P.48	Cakewalk	C. A. Debussy
P.49	Je te veux	E. Satie
P.50	Gymnopédies No.1	E. Satie

USB 隨身碟中樂曲檔案的播放順序

下圖顯示 USB 隨身碟中所儲存樂曲檔案的播放順序。

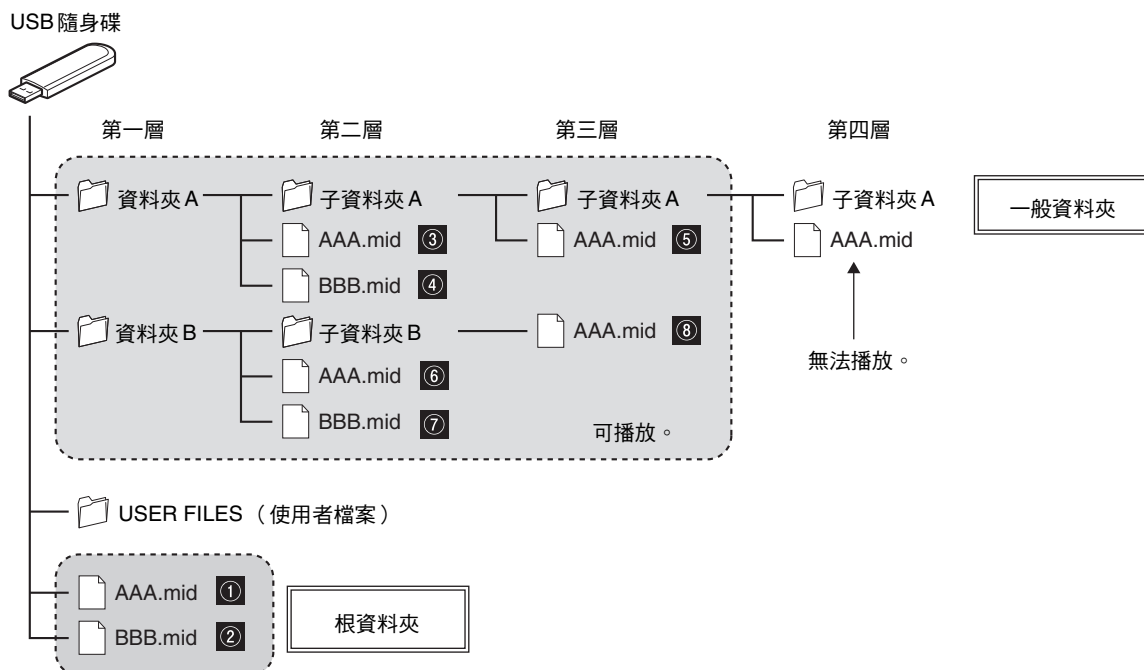

■ 使用者歌曲的播放順序

使用者樂曲會以下列名稱命名，並儲存於 USER FILES (使用者檔案) 資料夾中。

「**」的部分代表樂曲編號。樂曲會以「**」部分的編號順序播放。

- USERSONG**.MID (MIDI 樂曲)
- USERAUDIO**.WAV (音訊樂曲)

■ 外部樂曲的播放順序

優先順序	資料夾 / 檔案	
1	根資料夾	樂曲會先依數字順序，然後再依字母順序播放。
2	一般資料夾	

註

本裝置無法辨識儲存在低於第三層的資料夾中的樂曲檔案。如果使用電腦來管理 USB 隨身碟中的樂曲檔案，請務必將這些檔案儲存到第一層、第二層或第三層資料夾中。

規格

			直立式鋼琴	平台鋼琴	
控制介面	鍵盤	觸控回應	強/、中/強/、中、弱/中、弱、固定		
	踏板		延音、消音/特定延音*1、弱音	延音、特定延音*1、弱音	
	感應器系統	按鍵感應器	非接觸式連續偵測光學感應器		
		琴槌感應器	-	非接觸式2點光纖感應器	
		延音踏板	連續偵測感應器		
		特定延音踏板	開/關偵測感應器		
	弱音踏板	開/關偵測感應器			
消音系統	機制	透過消音踏板/消音桿操作的琴槌柄制動器 ¹	透過馬達驅動操作的琴槌柄制動器		
	動作	-	快退機制		
音色	音調產生器	鋼琴聲音	Yamaha CFX、Bösendorfer Imperial		
		雙聲道取樣	有 (僅限 CFX Grand 音色)		
	鋼琴效果	VRM	有		
		離鍵取樣	有		
		輕緩離鍵	有		
	發聲數 (最多)	256			
	預設	音色數量	20		
樂曲播放音色		480 種 XG 音色 + 12 種鼓音/SFX 特殊音色			
音效	類型	空間效果器	有		
		明亮度	有		
		耳機立體聲優化	有		
樂曲 (MIDI)	預設	預設樂曲數量	20 首音色示範樂曲、50 首古典樂曲		
	錄音	樂曲數量	10		
		資料容量	每首樂曲約 500 KB		
	格式	播放	SMF (格式 0、格式 1)		
錄音		SMF (格式 0)			
錄音/播放 (音訊)	錄製時間 (最長)		80 分鐘/樂曲		
	格式	播放	WAV (44.1 kHz, 16 位元, 立體聲)		
		錄音	WAV (44.1 kHz, 16 位元, 立體聲)		
功能	整體控制	節拍器	有		
		節奏範圍	5 - 500		
		變調	-12 - 0 - +12		
		調音	414.8 - 440.0 - 466.8 Hz (每次約調整 0.2 Hz)		
	USB 音訊介面		44.1 kHz, 16 位元, 立體聲		
儲存與連接功能	儲存	內部記憶體	約 1.3 MB		
		外接磁碟機	USB 隨身碟		
	連接性	DC IN	16 V		
		頭戴耳機	立體聲迷你插孔 (2 個)		
		MIDI	IN/OUT		
		AUX IN	立體聲迷你插孔		
		AUX OUT	[L/L+R] [R] (標準耳機插孔)		
		USB TO DEVICE	有		
USB TO HOST	有				

		直立式鋼琴	平台鋼琴
電源供給	AC 轉接器	PA-300C (或 Yamaha 建議的同級產品)	
	耗電量	12W (使用 PA-300C AC 轉接器時)	
	自動關機	有	
重量 (不含鋼琴本體重量)		4 kg	9 kg
內含配件		AC 轉接器*、電源線*、頭戴耳機、頭戴耳機掛勾、 頭戴耳機掛勾安裝螺絲、 「50 首古典樂精選」樂譜集、使用說明書 *不一定包含，因所在地區而異。請洽詢 Yamaha 經銷商。	
單獨銷售配件 (不一定可取得，因所在地區而異。)		USB 無線 LAN 轉接器 (UD-WL01)、 無線 MIDI 轉接器 (UD-BT01/MD-BT01)	

*1 針對配備特定延音踏板的機型。

*本使用說明書的內容為出版時最新的技術規格。請至 Yamaha 網站下載最新版本的使用說明書。技術規格、設備或選購配件在各個地區可能會有所不同，因此如有問題，請與當地 Yamaha 經銷商確認。

索引

A			
[AUX IN] 插孔	48		
AUX IN 噪音消除	44		
AUX OUT 插孔	47		
B			
版本	44		
半踏板	39		
備份資料	52		
倍音共鳴	41		
本機控制	42		
變調 (鍵盤)	36		
變調 (樂曲)	39		
播放	20		
播放順序 (樂曲)	62		
C			
Computer-related Operations (電腦相關作業)	10		
觸控靈敏度 (觸控回應)	36		
初始化	52		
存取點模式	51		
D			
倒轉	22		
底音	38		
電腦	50		
電源	15		
E			
耳機立體聲優化	19		
F			
複製 (使用者樂曲)	27		
G			
格式化 (USB 隨身碟)	46		
功能設定	34		
固定速度	36		
故障排除	56		
規格	63		
J			
基礎架構模式	51		
鍵盤變調	36		
節拍器	32		
節奏 (節拍器)	32		
節奏 (樂曲)	23		
K			
空間效果器	30		
控制裝置	13		
快轉	22		
L			
離鍵取樣	42		
連續播放	21		
錄音	24		
M			
MIDI 插孔	49		
MIDI 傳送通道	42		
MIDI 樂曲	20		
MIDI 錄音	24		
明亮度	36		
N			
內含配件	10		
P			
拍數	33		
拍子記號	33		
配件	10		
Q			
琴弦共鳴	41		
全部重複播放	21		
S			
Silent Piano 功能	17		
Smart Pianist	11		
SONG (樂曲) 模式	13, 20		
刪除 (使用者樂曲)	28		
示範樂曲	20, 60		
使用者樂曲	20, 27		
雙聲道	40		
雙聲道取樣	19		
隨機播放	21		
T			
踏板	12		
調音	37		
停止	22		
頭戴耳機	16		
頭戴耳機掛勾	16		
U			
USB[TO DEVICE] 端子	45		
USB 隨身碟	45		
USB 無線 LAN	51		
USB 音訊介面	51		
USB 裝置	45		
UTILITY (便利功能設定) 模式	13, 30		
V			
VOICE (音色) 模式	13, 18		
VRM (Virtual Resonance Modeling)	40		
W			
外部樂曲	20		
X			
顯示幕	14		
消音桿	12, 17		
訊息列表	54		
Y			
延音共鳴	41		
音階類型	37		
音量 (節拍器)	38		
音量 (MIDI 樂曲)	38		
音量 (音訊樂曲)	39		
音量 (主音量)	18		
音律	37		
音色	18		
音色列表	19, 58		
音色示範樂曲	20, 60		
音訊樂曲	20		
音訊錄音	24		
音訊循環播放	44		
預設樂曲	20, 60		
樂器體共鳴	42		
樂曲 (播放順序)	62		
樂曲變調	39		
樂曲類別	20		
樂曲列表	60		
Z			
暫停	22		
噪音消除	44		
智慧型裝置	50		
主音	37		
自動關機	16, 43		
字元代碼	53		

MEMO



YAMAHA CORPORATION
10-1, Naka-ku, Hamamatsu, 430-8650 JAPAN

Manual Development Group
© 2018 Yamaha Corporation

Published 05/2018 发行 MW-A0

YJ706A0