



DIGITAL MIXING SYSTEM

RIVAGE
PM SERIES

Manual complementar V2.5

Conteúdo

Theatre mode.....	3
Aprimoramento dos rótulos dos botões giratórios USER DEFINED e das teclas USER DEFINED	7
Dante Domain Manager (DDM).....	8
Operação aprimorada do codificador de tela	10
Exibição aprimorada de nome de canal	10
Recurso aprimorado HY SLOT4	10
Configuração de patch de entrada adicional	10
Função expandida para ativar/desativar a recepção/transmissão MIDI	11
Opção adicional na seção GAINS SHOWN ON OVERVIEW SCREEN	12
Função adicional de biblioteca	13

Theatre mode

Esse modo é adequado para uso em teatros. Ele permite que você armazene as configurações de dinâmica e EQ em quatro bancos e atribua um dos bancos para cada ator no palco.

No Theatre mode, as configurações de parâmetros de dinâmica ou EQ não são armazenadas em cada cena. Somente informações sobre qual banco é usado serão armazenadas. Portanto, ajustes na afinação feitos durante a utilização do Theatre mode serão aplicadas às configurações apropriadas em cenas que usem o mesmo banco. Você não precisa usar a função Global Paste (Colagem Global) para atualizar as configurações.

Você pode visualizar e gerenciar esses quatro bancos para cada ator na biblioteca de atores, o que facilita alternar atores de dois elencos ou acomodar uma substituição repentina no elenco.

As bibliotecas de canais no Theatre mode incluem todas as configurações de todos os quatro bancos. As configurações de dinâmica e EQ de canal configuradas no modo Default (Padrão) não podem ser usadas no Theatre mode. De forma parecida, as configurações definidas no Theatre mode não podem ser usadas no modo Default.

OBSERVAÇÃO

No modo Preview (Visualização), as configurações de parâmetros de dinâmica e EQ não são aplicáveis.

■ Para alternar para o Theatre mode:



1. Pressione o botão SETUP para acessar a tela SETUP.
2. Pressione o botão MAINTENANCE para acessar a janela pop-up MAINTENANCE.
3. Pressione a guia UNIT MODE.

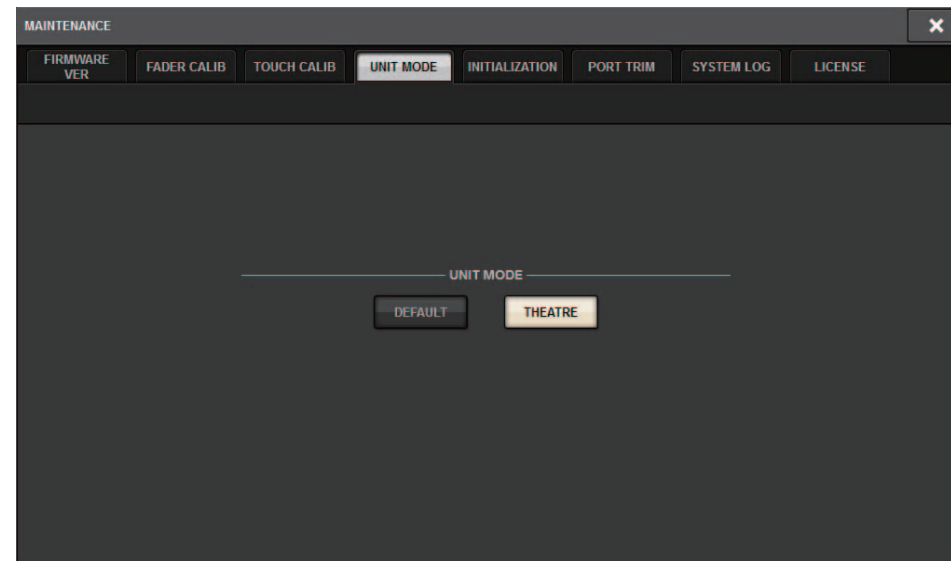

4. Pressione o botão THEATRE para alterar o modo.
Uma janela pop-up de confirmação é exibida, informando que a superfície de controle será reinicializada depois que o modo for alterado.

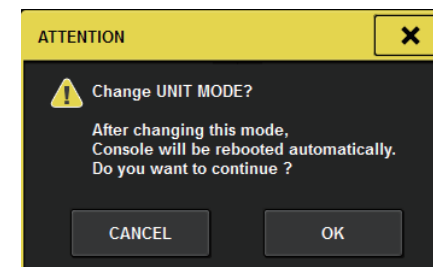

5. Pressione o botão OK.

■ Para alternar para o Theatre mode no mecanismo DSP:

1. Pressione a tecla [MENU] no painel frontal do mecanismo DSP.
2. Use as teclas [▲]/[▼] para selecionar "Unit Mode".
3. Pressione a tecla [ENTER].
4. Use as teclas [▲]/[▼] para selecionar "Theatre".

Unit Mode
Theatre

5. Pressione a tecla [ENTER].
6. A palavra "DONE" será exibida e, em seguida, o mecanismo DSP será reiniciado.

Tela SELECTED CHANNEL VIEW

Se você selecionar o Theatre mode para UNIT MODE e pressionar o botão de exibição BANK, a tela SELECTED CHANNEL VIEW para um canal de entrada exibirá as informações a seguir.



1 Botão de exibição BANK

Se esse botão estiver ativado, os gráficos Dynamics 1 e 2 e EQ e os botões para alternar os bancos serão exibidos.

2 Gráfico EQ

Esse campo indica graficamente a resposta aproximada do filtro e do EQ.

3 Botões de alternância de banco

Esses botões permitem que você altere os bancos para Dynamics 1 e 2 e EQ. Pressione o botão selecionado para acessar a janela pop-up NAME EDIT. O banco correspondente e o nome do banco serão exibidos nos campos Dynamics e EQ.

Se os campos Dynamics 1 e 2 e EQ estiverem vinculados a um banco, o mesmo nome do banco será exibido nesses campos Dynamics e EQ.

4 Botão LINK de banco

Se esse botão estiver ativado, você poderá vincular e alternar os bancos (A a D) para os campos Dynamics 1 e 2 e EQ juntos como um grupo.

5 Gráfico Dynamics

Esse campo indica graficamente a resposta de entrada/saída dos processadores de dinâmica 1 e 2.

■ Visor adicional no Theatre mode

O nome da biblioteca de atores é exibido no botão pop-up NAME.



No Theatre mode, a janela pop-up NAME/ICON EDIT (acessada pressionando-se o botão pop-up NAME) exibirá o nome da biblioteca de atores no botão pop-up ACTOR LIBRARY.



Pressione o botão pop-up ACTOR LIBRARY para exibir a janela pop-up ACTOR LIBRARY.

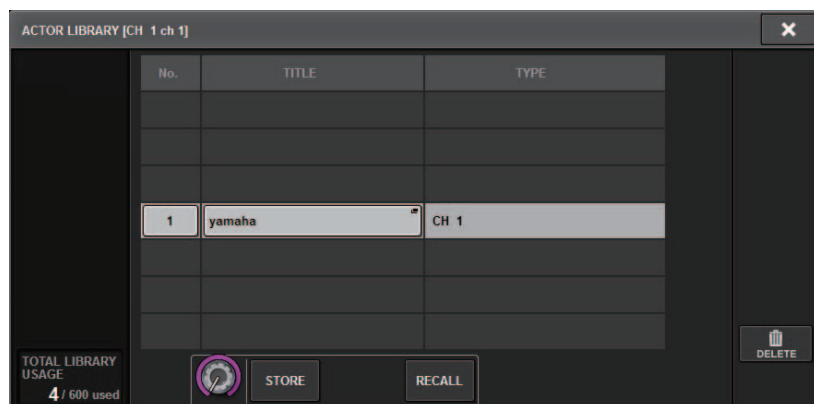

Tela OVERVIEW

Se o Theatre mode estiver selecionado para UNIT MODE, a tela OVERVIEW conterá as informações a seguir.



O nome da biblioteca de atores aparece na área de nome do canal.

(Pressione a tecla [SHIFT] para retornar à tela normal de status CUE).

Se os parâmetros Dynamics ou EQ forem modificados, um asterisco (*) será adicionado ao nome da biblioteca de atores.

Janela pop-up HPF/EQ



Janela pop-up DYNAMICS 1/2

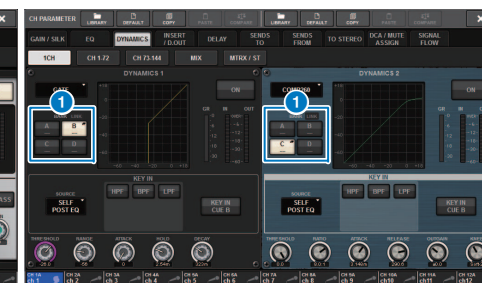

1 Botões de seleção do banco

Esses botões permitem que você alterne os bancos Dynamics 1 e 2 e EQ.

■ Para configurar uma biblioteca de atores:

1. Pressione o botão PATCH na barra de menus para acessar a tela PATCH.



2. Pressione a guia ACTOR para acessar a tela ACTOR LIBRARY.

- 1 Coluna INPUT NAME**
Indica os canais de entrada que podem ser atribuídos a uma biblioteca de atores.
- 2 Coluna ACTOR LIBRARY**
Indica os nomes das bibliotecas de atores configuradas. Pressione um dos nomes de biblioteca para acessar a janela pop-up ACTOR LIBRARY, na qual você pode configurar a biblioteca de atores correspondente.
- 3 Botão UPDATE**
Atualiza a biblioteca para refletir os dados atuais.
- 4 Botão RECALL**
Chama a biblioteca atribuída ao canal correspondente. Os dados editados atuais serão substituídos pelos dados de chamada da biblioteca.
- 5 Botão DEFAULT**
Cancela as configurações de biblioteca e inicializa os dados atuais em quatro bancos para dinâmica e EQ.

- 6 Botão giratório de seleção INPUT NAME**
Use o codificador de tela correspondente ou o botão giratório [TOUCH AND TURN].
 - 7 Botão UPDATE EDITED**
Atualiza todas as configurações de biblioteca de canais editados.
 - 8 Botão RECALL EDITED**
Chama todas as configurações de biblioteca de canais editados.
 - 9 Botão DEFAULT ALL**
Cancela todas as configurações de biblioteca de canais e inicializa os dados de dinâmica e EQ atuais em quatro bancos.
- ### 3. Configure e/ou edite uma biblioteca de atores desejada conforme necessário.

OBSERVAÇÃO

- A função CH COPY não copiará todas as bibliotecas de atores relacionadas ao canal. A função CH MOVE irá mover uma biblioteca de atores.
- A biblioteca de dinâmica e a biblioteca de EQ de entrada são compartilhadas no modo Default e no Theatre mode. No entanto, as configurações de parâmetros de dinâmica e EQ para a biblioteca de canais de entrada não são compartilhadas pelos dois modos. Portanto, no Theatre mode, os parâmetros de dinâmica e EQ para canais de entrada serão excluídos de uma operação de chamada.

Aprimoramento dos rótulos dos botões giratórios USER DEFINED e das teclas USER DEFINED

Agora você pode editar os rótulos de teclas USER DEFINED e do botões giratórios USER DEFINED.

■ Para editar os rótulos:



1. Pressione o botão SETUP para acessar a tela SETUP.

2. Pressione um botão USER DEFINED KEYS (ou USER DEFINED KNOBS) para abrir a janela pop-up USER DEFINED KEYS (ou USER DEFINED KNOBS). O exemplo a seguir usa uma tecla USER DEFINED.

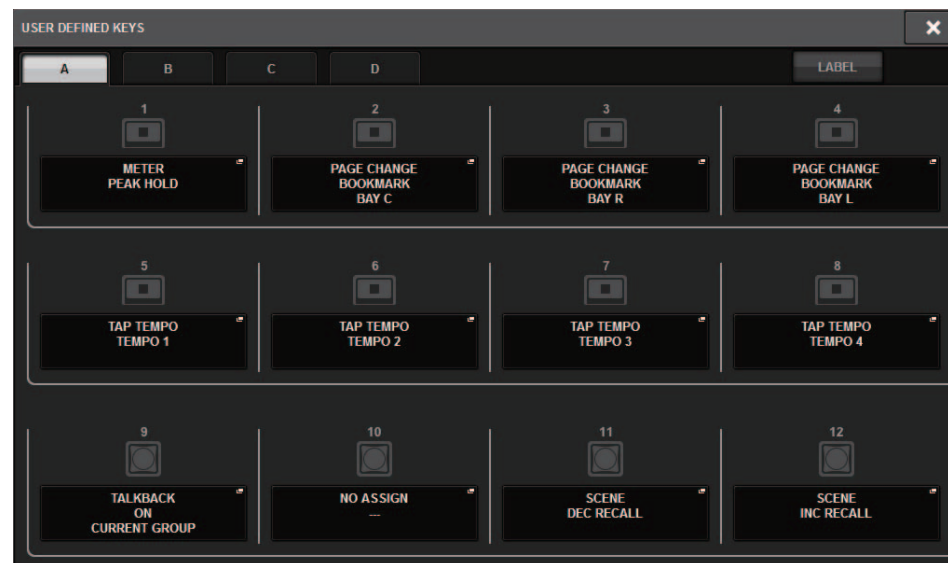

3. Pressione a guia LABEL.



4. Pressione um botão USER DEFINED KEYS (ou USER DEFINED KNOBS) desejado para abrir a janela pop-up USER DEFINED KEYS LABEL (ou USER DEFINED KNOBS LABEL).



1 Visor USER DEFINED KEYS (ou USER DEFINED KNOBS)

Indica a função atribuída à tecla USER DEFINED correspondente (ou botão giratório USER DEFINED).

Pressione o botão + para selecionar a próxima opção e pressione o botão - para selecionar a opção anterior.

2 Campos de rótulo da tecla USER DEFINED (ou do botão USER DEFINED)

Você pode usar o teclado para editar os nomes dos parâmetros (LINE 1-3) e da função (TITLE) que foram atribuídos à tecla USER DEFINED correspondente (ou ao botão USER DEFINED).



Se o campo LINE1 ou LINE2 estiver preenchido com cinco ou menos caracteres, esses caracteres serão exibidos em uma fonte maior. Alguns parâmetros (como o valor BPM de TAP TEMPO) não podem ser alterados.

3 Botões de seleção da cor do LED

Permitem selecionar a cor do LED.

4 Botão DEFAULT

Pressione esse botão para retornar à cor de função, parâmetro e canal atribuída às configurações padrão.

OBSERVAÇÃO

Se você modificou as configurações de uma função que foi atribuída à tecla USER DEFINED, as configurações serão revertidas a seus valores padrão.

5. Edite o rótulo conforme necessário.

Dante Domain Manager (DDM)

Agora você pode exibir o status da configuração do Dante Domain Manager (DDM).

Se o servidor DDM existir em uma rede ou se a unidade estiver vinculada a um domínio, a janela pop-up DANTE SETUP exibirá a seção DANTE DOMAIN MANAGER.

Janela pop-up DANTE SETUP



1 STATE

Indica o status da definição de vinculação do domínio.

- **Domain (Domínio):** A unidade está vinculada a um domínio.
- **Disconnected (Desconectado):** A unidade está vinculada a um domínio, mas não está conectada ao servidor DDM.
- **Unmanaged (Não gerenciado):** A unidade não está vinculada a um domínio.

2 LOCAL

Indica o status de acesso das configurações do Dante (incluindo DANTE PATCH) da unidade operada.

- **Read Write (Leitura gravação):** Você pode modificar as configurações.
- **Read Only (Somente leitura):** Você não pode modificar as configurações.

3 REMOTE

Indica o status de acesso das configurações do Dante do dispositivo Dante externo.

- **Operator (Operador):** As configurações podem ser lidas e gravadas.
- **Guest (Convidado):** As configurações só podem ser lidas, mas não gravadas.
- **None (Nenhum):** As configurações não podem ser lidas.

4 Campo LATENCY

Indica a latência selecionada. Se a unidade estiver off-line, o campo indicará “----”.

5 Botão SYNC TO EXTERNAL

Se esse botão estiver ativado, a unidade será sincronizada com o wordclock fornecido no compartimento HY.

Variação da tela

Parte das telas a seguir variarão de acordo com a configuração REMOTE.

Tela DANTE I/O DEVICE [I/O]



Janela pop-up SYSTEM CONFIG

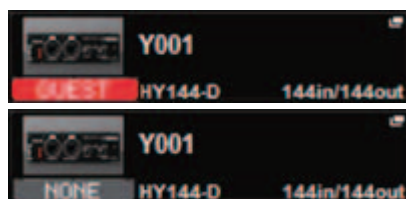

■ Informações adicionais sobre a operação de espelhamento do DSP na rede de áudio do Dante

Se o mecanismo DSP primário (ativo) falhar, o mecanismo DSP secundário (standby) assumirá automaticamente todos os patches de entrada/saída da rede TWINLANE, e o áudio continuará sendo reproduzido de forma uniforme.

No entanto, o mecanismo DSP secundário não assumirá os patches da rede de áudio do Dante. Portanto, você precisará configurar esses patches separadamente.

Configure os patches de entrada com antecedência para as placas Dante (HY144-D, HY144-D-SRC) instaladas em HY SLOT3 nos mecanismos DSP ativo e standby. Atribua um ID de controle exclusivo para os mecanismos DSP ativo e standby. Além disso, aplique as mesmas configurações With Recall para os dois mecanismos DSP.

Configure patches de saída direto das placas Dante (HY144-D, HY144-D-SRC, Dante-MY16-AUD) que estão instaladas em RPi0622/222.

Essas configurações impedirão que a entrada/saída de áudio e o controle HA sejam interrompidos mesmo quando ocorrer uma falha, e o áudio continuará sendo reproduzido de forma uniforme.

Observe que os patches do Dante para a placa Dante (HY144-D, HY144-D-SRC) inseridos no mecanismo DSP standby não podem ser configurados com antecedência. Prepare uma predefinição do Dante separada e ative-a manualmente quando ocorrer uma falha.

Além disso, o controle HA só pode ser executado direto de uma placa Dante (HY144-D, HY144-D-SRC) instalada em HY SLOT 3 no mecanismo DSP.

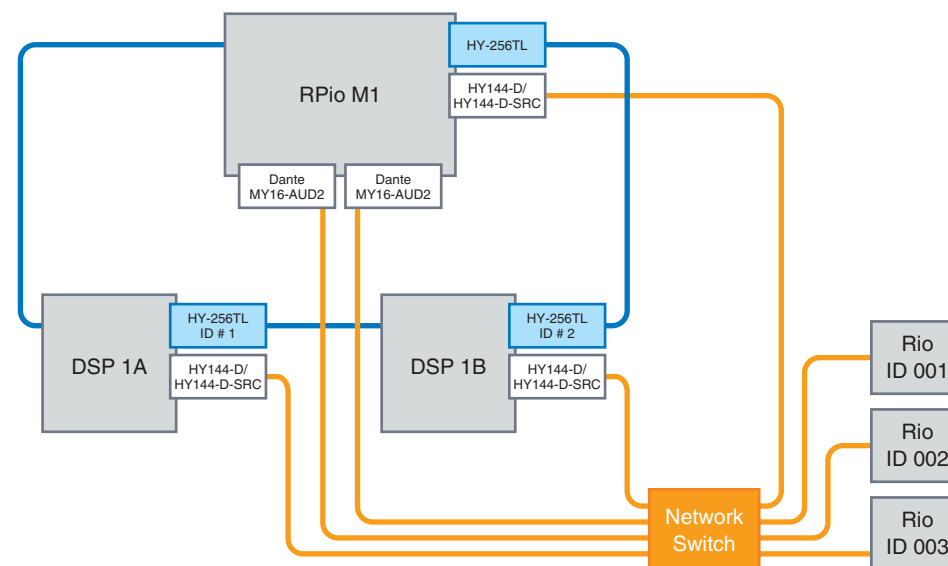

Operação aprimorada do codificador de tela

Agora você pode usar os codificadores de tela para editar os parâmetros de dinâmica e EQ na tela SELECTED CHANNEL VIEW.

EQ (equalizador)

Dynamics



Os números de codificador exibidos na tela correspondem aos números de codificador de tela reais.

Exibição aprimorada de nome de canal

No modo SENDS ON FADER, o status ativado/desativado do canal agora é indicado na área de exibição de nome de canal no painel.

Canal ativado

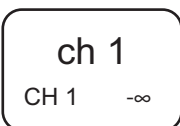

Canal desativado



Quando o canal estiver sem áudio, o nome do canal será realçado da mesma forma usada quando o canal estiver desativado, mas ele também aparecerá piscando.

Recurso aprimorado HY SLOT4



HY SLOT4 (HY SLOT3 no CDs-R7) agora suporta patches de entrada/saída.

Por causa desse aprimoramento, os canais de saída agora são interligados pela guia OUTPUT, e não na guia RECORDING.

Configuração de patch de entrada adicional

Quando você modificar os patches de entrada, agora poderá selecionar TAKE FROM PORT ou TAKE FROM CHANNEL. Se você selecionar TAKE FROM PORT, as configurações de parâmetro HA preservadas pela porta interligada serão usadas como estiverem. Se você selecionar TAKE FROM CHANNEL, as configurações de parâmetro HA preservadas pelo canal de entrada serão copiadas para a porta de destino.

Tela de patch INPUT



Se o botão TAKE FROM CHANNEL estiver ativado, as configurações de parâmetro HA a seguir serão copiadas para a porta de destino. Se você definir um patch de entrada direto de uma entrada que não preserve as configurações de HA, as configurações iniciais serão usadas.

• **Valores iniciais e parâmetros HA**

Ganho de HA	(-6 dB)
HPF ON/OFF	(OFF)
+48V ON/OFF	(OFF)
GC ON/OFF	(OFF)
Ø ON/OFF	(OFF)
Frequência HPF	(80 Hz)
SILK ON/OFF	(OFF)
SILK RED/BLUE	(RED)
SILK	(0.0)
M/S ON/OFF	(OFF)
M/S S-GAIN	(STEREO)

Esses botões (TAKE FROM PORT e TAKE FROM CHANNEL) também foram adicionados à janela pop-up INPUT PATCH.



Função expandida para ativar/desativar a recepção/transmissão MIDI

Agora você pode usar teclas USER DEFINED e GPI para ativar e desativar a recepção e a transmissão MIDI.

■ **Operações com suporte**

- Uso das teclas USER DEFINED para ativar e desativar a recepção e a transmissão MIDI da superfície de controle
- Uso da GPI na superfície de controle para ativar e desativar a recepção e a transmissão MIDI da superfície de controle
- Uso da GPI no mecanismo ESP para ativar e desativar a recepção e a transmissão MIDI do mecanismo DSP

■ **Parâmetros com suporte**

- MIDI PROGRAM CHANGE
- MIDI CONTROL CHANGE

Janela pop-up USER DEFINED KEYS

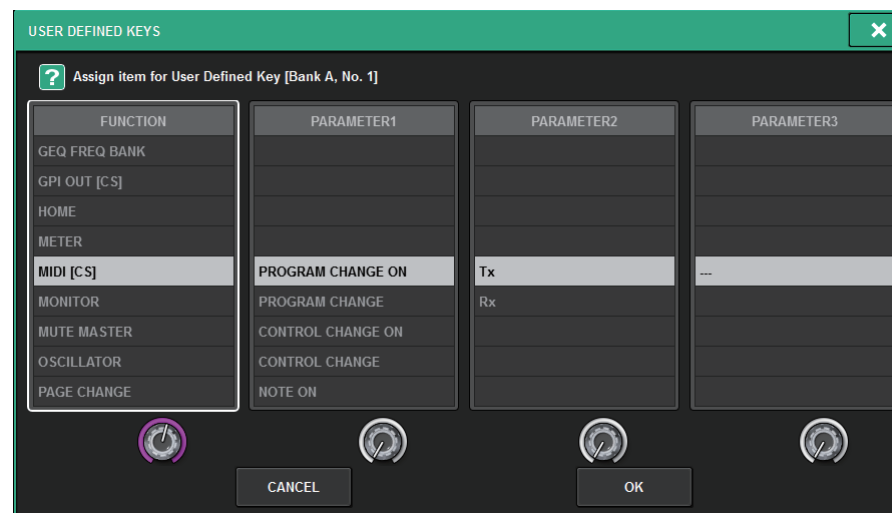

Janela pop-up GPI SETUP

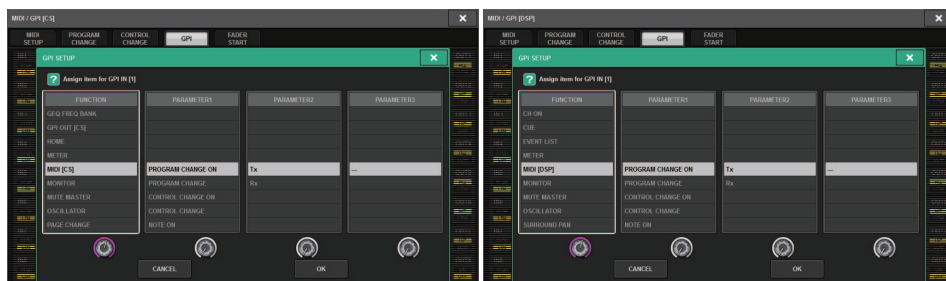

Opção adicional na seção GAINS SHOWN ON OVERVIEW SCREEN

Além das opções ANALOG GAIN e DIGITAL GAIN, as opções para o botão giratório GAIN exibidas na seção GAIN da tela OVERVIEW agora incluem AUTO A.G./D.G.

Guia SCREEN SETTINGS na janela pop-up PREFERENCE

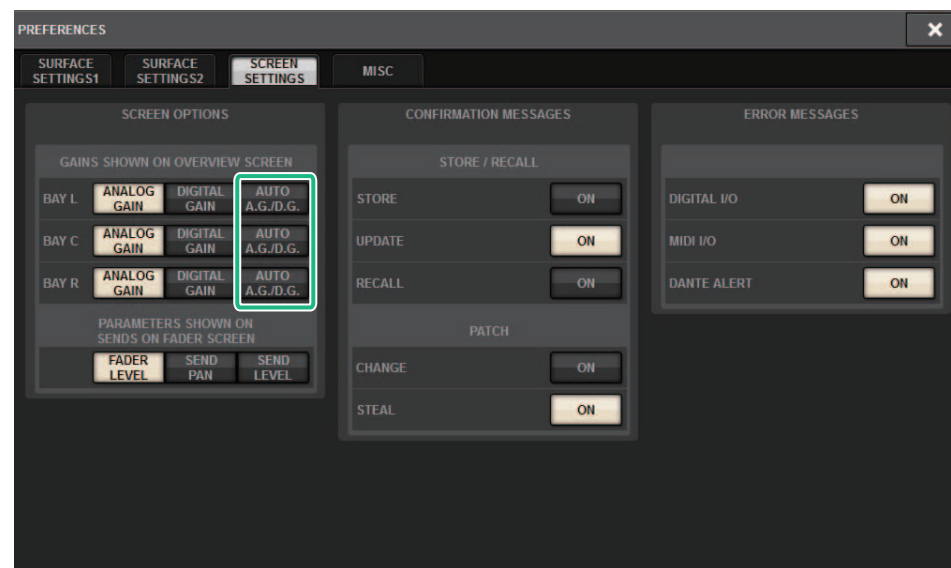

Se a opção AUTO A.G./D.G. for selecionada para uma baía, e se o ganho analógico estiver presente em uma porta interligada ao canal, essa guia indicará a opção de ganho analógico. Por outro lado, se o ganho analógico não estiver presente na porta interligada, a guia indicará a opção de ganho digital.

Função adicional de biblioteca

Todas as configurações de Foco agora podem ser armazenadas ou chamadas como uma biblioteca. Estes são os parâmetros configuráveis na janela pop-up SCENE SETUP (FOCUS).

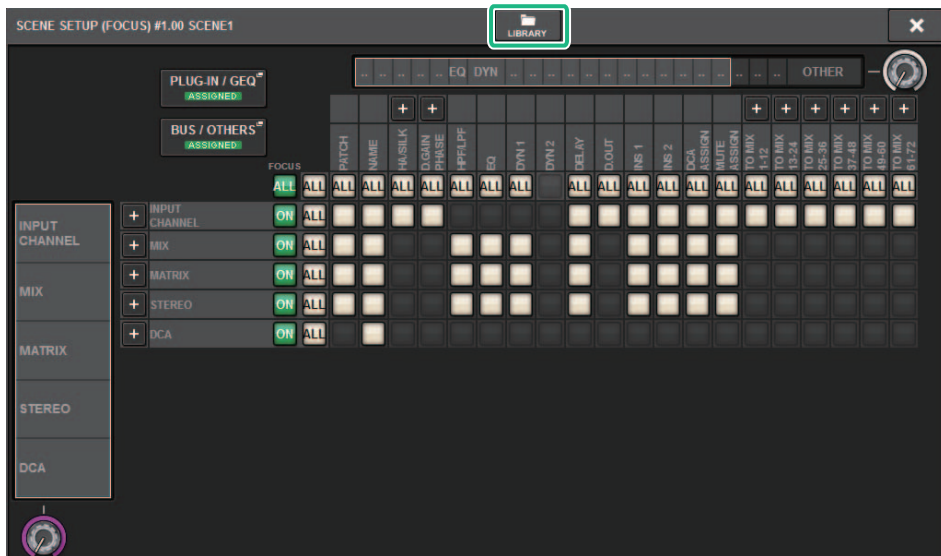

Os parâmetros de Foco (incluindo a função para ativar ou desativar o Foco) agora podem ser colados usando-se a função Global Paste.

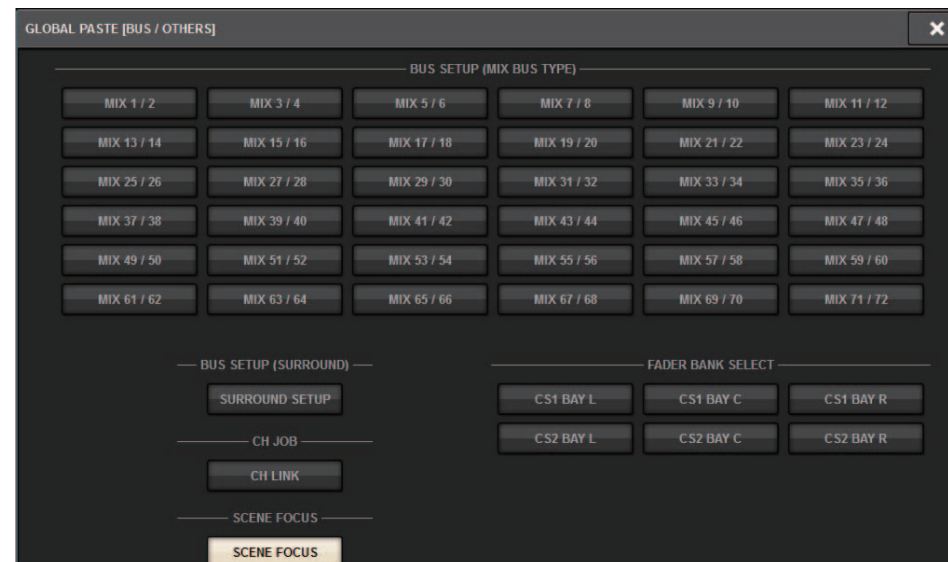

Os dados da biblioteca de focos e os dados da biblioteca de atores foram adicionados como opções na guia SCENE e na guia INPUT/OUTPUT respectivamente, para permitir o carregamento e o salvamento.

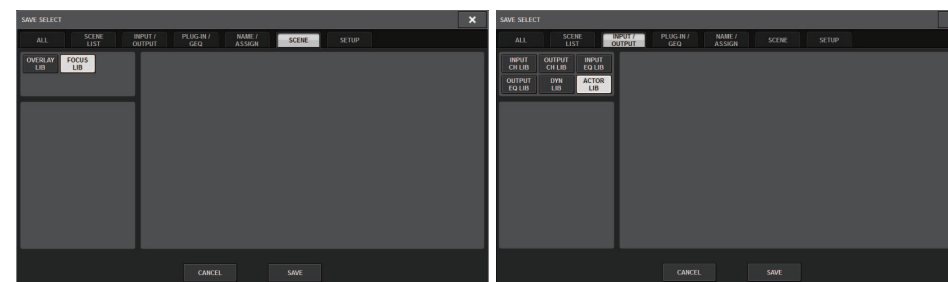

Yamaha Pro Audio global website
<https://www.yamaha.com/proaudio/>
Yamaha Downloads
<https://download.yamaha.com/>

Manual Development Group
© 2018 Yamaha Corporation

Published 09/2018 LB-A0