

SILENT *Cello*TM

SVC210

Mode d'emploi

Nous vous remercions d'avoir fait l'acquisition d'un "SILENT CelloTM" Yamaha. Pour obtenir le maximum de plaisir et de performances de votre "SILENT CelloTM," nous vous conseillons de lire attentivement ce mode d'emploi avant d'utiliser l'instrument. Conservez-le en lieu sûr pour vous y reporter ultérieurement.

Français

Table des matières

Précautions	2
Unité principale/accessoires	3
Nomenclature	4
Préparation	7
■ Fixation des supports de genou	10
■ À propos du support de poitrine	11
■ À propos de la pique	11
■ À propos de l'accoudoir	11
Alimentation	12
■ Alimentation par piles	12
■ Alimentation secteur	12
À propos de la housse de transport fournie	13
Fiche technique	14

Votre SILENT Cello™ vous procurera de nombreuses années de fonctionnement fiable si vous observez les quelques mesures de précautions suivantes :

■ **Emplacement**

Ne placez jamais l'instrument dans des endroits où il serait soumis aux conditions suivantes pour éviter qu'il ne se déforme, ne se décolore ou ne subisse des dommages plus graves.

- Plein soleil (par exemple, derrière une vitre).
- Chaleur excessive (près d'une source de chaleur, à l'extérieur ou dans un véhicule fermé pendant la journée).
- Humidité excessive.
- Poussière excessive.
- Vibrations importantes.

■ **Alimentation électrique**

- Mettez toujours l'instrument hors tension lorsque vous avez fini de l'utiliser.
- Si vous utilisez un adaptateur secteur, débranchez-le à la prise secteur lorsque vous envisagez de ne pas utiliser l'instrument pendant une période prolongée.
- Débranchez l'adaptateur secteur en cas d'orage.
- Ne branchez jamais l'adaptateur secteur sur une prise déjà utilisée pour un appareil à consommation d'électricité élevée comme, par exemple, un appareil de chauffage ou une cuisinière électrique. Évitez également d'utiliser des prises multiples car elles peuvent réduire la qualité du son ou endommager l'instrument.

■ **Mise hors tension avant de faire les raccordements**

- Pour éviter d'endommager le SILENT Cello™ et les appareils auquel il est connecté (un système de sonorisation par exemple), mettez tous les appareils concernés hors tension avant de brancher ou de débrancher les câbles audio.

■ **Manipulation et transport**

- Ne manipulez jamais les commandes, les connecteurs et autres pièces avec une force excessive.
- Débranchez toujours les câbles en tenant fermement la prise, ne tirez surtout pas sur le câble.
- Avant de déplacer l'instrument, débranchez tous les câbles.
- Évitez de laisser tomber l'instrument, de lui faire subir des chocs ou de placer sous des objets lourds car cela pourrait le rayer ou l'endommager plus gravement.

■ **Entretien**

- Nettoyez la surface et les commandes de l'instrument avec un chiffon sec et doux.
- Utilisez un chiffon légèrement humide pour retirer les taches plus résistantes et les saletés.
- N'utilisez jamais des produits de nettoyage de type alcool ou diluant.

■ **Interférences électriques**

- Cet appareil contient des circuits électroniques qui peuvent provoquer des interférences s'il est placé trop près d'un poste de radio ou de télévision. Dans ce cas, éloignez-le de l'appareil affecté.

Yamaha ne saurait être tenu responsable des dommages provoqués par des manipulations ou un emploi incorrects de l'instrument.

Unité principale/accessoires

Après avoir ouvert l'emballage, veuillez vérifier si tous les composants de la liste mentionnée ci-dessous sont bien inclus.

SVC210

• Violoncelle x 1

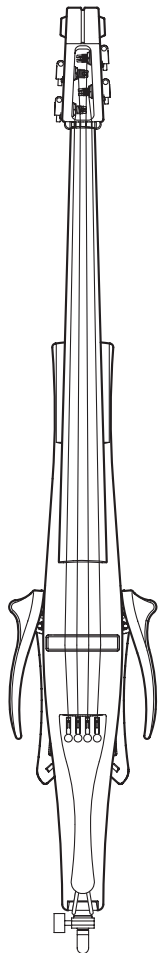

• Housse x 1

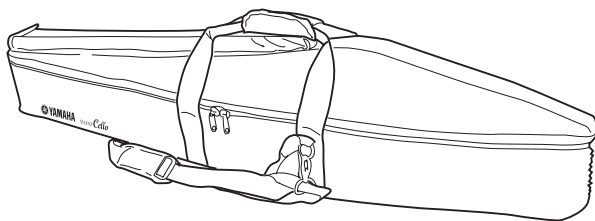

• Chevalet x 1



• Support de poitrine x 1

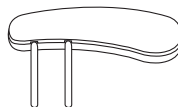

• Accoudoir x 1

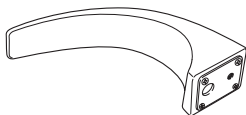

• Casque d'écoute stéréo x 1



• Câble audio x 1
(Permet le branchement
à la prise AUX IN)

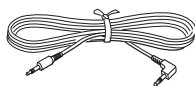

* Adaptateur secteur (vendu séparément): Yamaha PA-3C (utilisation au Japon), PA-130 (utilisation internationale)

* Deux batteries SUM-3 (taille AA) sont nécessaires pour utiliser le SVC210.

Nomenclature

● Face

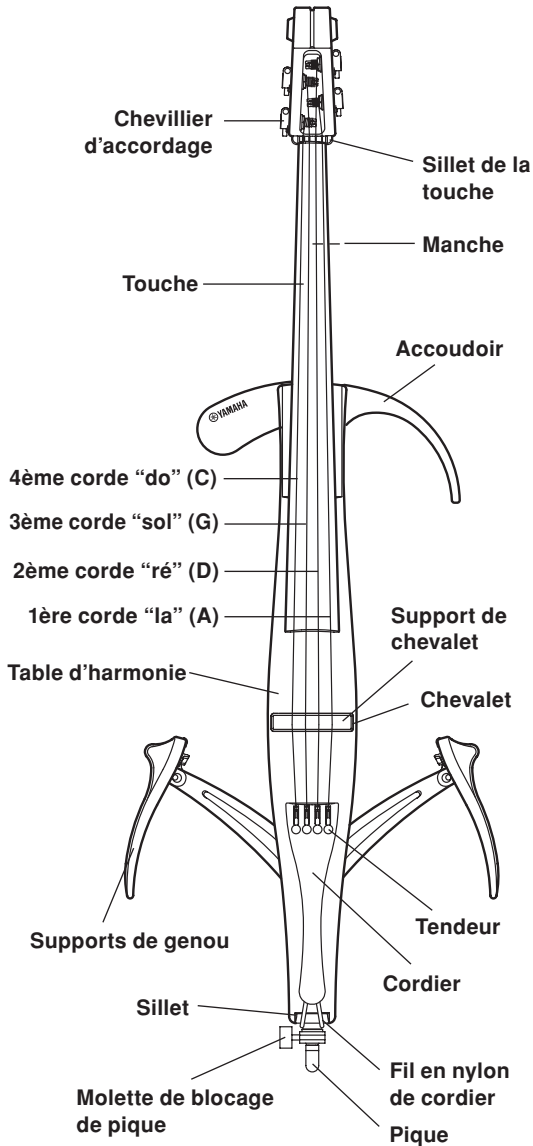

● Dos

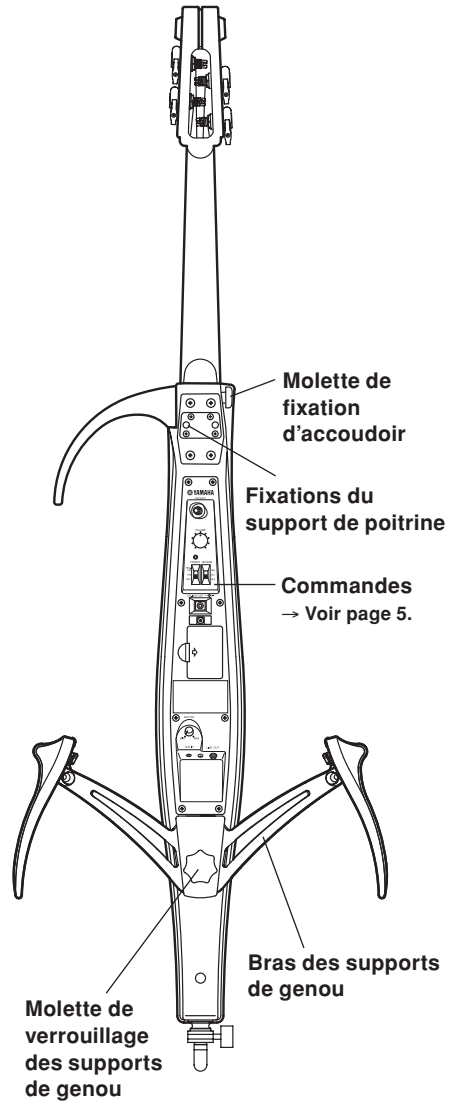

● Commandes

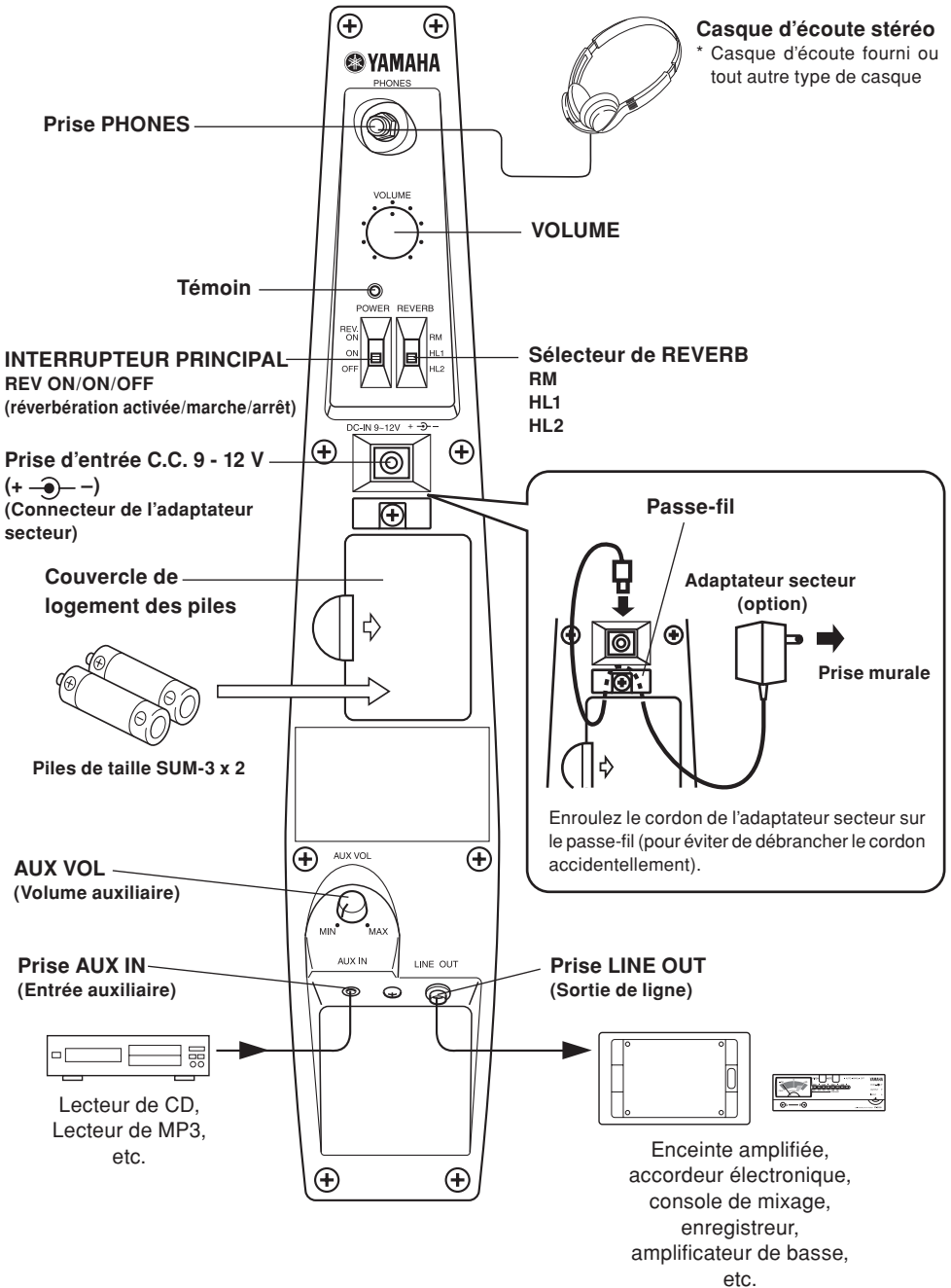

■ Principe d'utilisation

- 1 Faites glisser l'interrupteur principal à l'arrière de l'instrument, sur sa position ON (marche). Le témoin s'allume en vert.
- 2 Branchez un casque d'écoute stéréo à la prise PHONES située à l'arrière de l'instrument. Vérifiez que les écouteurs gauche et droit du casque sont bien utilisés sur les oreilles respectives.
- 3 Tournez le bouton VOLUME au niveau désiré.

■ Effet de réverbération

Les SILENT Cello™ intègrent la technologie de réverbération DSP de Yamaha. Jouez pendant que vous essayez les trois types de réverbération.

- 1 Faites glisser l'interrupteur principal sur la position REV. ON, le témoin s'allumera en rouge et la réverbération sera appliquée aux sons du SILENT Cello™.
- 2 Faites glisser le curseur REVERB pour sélectionner l'un des trois modes de réverbération.

RM: cette réverbération simule la réverbération naturelle que l'on trouve dans une pièce.

HL1: cette réverbération simule la réverbération naturelle que l'on trouve dans une salle de concert.

HL2: la même simulation de réverbération que dans HL1 mais avec un temps de décroissance plus long.

■ Prise AUX IN

- La prise AUX IN située à l'arrière de l'instrument permet d'appliquer au SILENT Cello™ une source audio stéréo externe. Raccordez la sortie audio d'un lecteur de CD, etc., à l'instrument pour jouer sur une source audio externe.
- Commandez le niveau de signal AUX IN avec la commande AUX. VOL.

■ Prise LINE OUT

La prise LINE OUT située à l'arrière de l'instrument délivre les signaux stéréo du SILENT Cello™ à destination d'un équipement audio externe.

Utilisez un câble optionnel muni d'une fiche stéréo (ou d'une fiche mono) pour raccorder l'instrument à la prise d'entrée audio d'un système externe de haut-parleurs alimenté, une console de mixage, etc., pour écouter à partir d'un équipement audio externe ou pour enregistrer.

Le niveau du signal envoyé sur la prise de sortie LINE OUT dépend de la commande VOLUME.

Attention

- Lorsque vous utilisez le casque d'écoute, veillez à ce que le niveau de sortie du casque ne soit pas trop élevé et aussi à ce qu'il ne soit pas utilisé pendant de trop longs moments. En effet, vous risqueriez de gravement abimer votre système auditif par de telles pratiques.
 - Avant de raccorder le SILENT Cello™ à des appareils externes, vérifiez que l'alimentation des appareils concernés est bien coupée (OFF). Réglez le niveau de volume de la source audio externe sur le niveau minimum avant de raccorder quoi que ce soit. Les réglages de niveaux élevés peuvent endommager l'équipement et votre audition.
 - Si vous débranchez un cordon de connexion pendant que l'alimentation est ON, vous pouvez endommager l'équipement. Le choc soudain dans vos oreilles peut être violent, aussi faites attention.
 - Attention à ne pas marcher sur le cordon d'alimentation. Le cordon pourrait se couper, l'équipement être endommagé et vous pourriez recevoir un choc violent au niveau de vos oreilles.
 - Le signal reçu aux prises de sortie du SILENT Cello™ ne doit JAMAIS être renvoyé à la prise AUX IN, que ce soit directement ou via un équipement externe. Dans ce cas, il se produirait un feedback qui pourrait endommager les composants électroniques internes.
 - Lorsque l'instrument est raccordé à un équipement audio externe, vérifiez la taille de la prise de raccordement et faites en sorte d'utiliser une taille de fiche adaptée à la prise utilisée puis branchez correctement le câble à la prise.
-
- Si des haut-parleurs alimentés sont raccordés à la prise de sortie LINE OUT, des haut-parleurs à puissance admissible inappropriée risquent de déformer le son délivré sous l'effet engendré par les basses fréquences produites par l'instrument. Afin de disposer d'une marge de puissance suffisante, utilisez des haut-parleurs alimentés dont la puissance admissible est égale ou supérieure à 50 watts.
 - Si le son est affecté d'une distorsion, tournez la molette VOLUME vers la gauche.

Préparation

■ Accord et changement des cordes

Le SILENT Cello™ est expédié de l'usine sans que son chevalet soit monté. Tout d'abord, montez le chevalet puis procédez à l'accordage.

Quand les cordes vieillissent, la qualité sonore diminue progressivement et il devient difficile d'accorder l'instrument. Quand vous pensez qu'elles sont usées, changez les cordes le plus tôt possible.

- Retenez que l'extrémité des cordes est tranchante et risque de blesser les doigts. Prenez toutes les précautions nécessaires lorsque vous devez remplacer les cordes.
- Lorsque des cordes doivent être remplacées ou réglées, n'approchez pas votre visage tout près de l'instrument. En effet, la corde risque de casser brutalement, ce qui peut vous blesser les yeux ou provoquer d'autres blessures.

- La partie inférieure du chevalet supporte la 1ère corde (la), la partie supérieure supporte la 4ème corde (do). Vérifiez que le chevalet est correctement placé, puis montez-le sur son support.
- Veillez à ce que le chevalet soit bien vertical. S'il est penché d'un côté ou de l'autre, redressez-le à la main. Assurez-vous que chaque corde est bien placée dans l'échancrure prévue pour elle sur le chevalet.

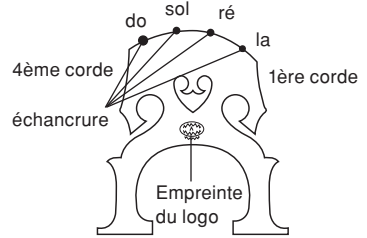

[Echancrure (Vu du cordier)]

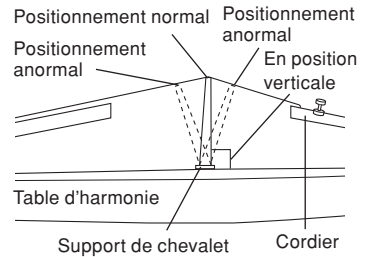
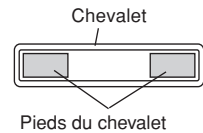

Attention Assurez-vous que les cordes sont correctement placées dans leur échancrure appropriée du chevalet quand vous jouez de l'instrument.

Les cordes peuvent sortir de leur échancrure lors de l'ajustement du chevalet ou du changement de cordes. Comme la première (A) corde et la quatrième (C) corde tendent à sortir facilement de leur échancrure, tenez-les doucement avec vos doigts quand vous accordez l'instrument.

Assurez-vous systématiquement que le chevalet est bien droit, que vous vous apprêtez à jouer l'instrument ou à le ranger.

Notez que même si le chevalet est bien vertical avant l'accordage, il se peut qu'il penche en cours d'accord. Dans ce cas, veillez à le redresser.

Il est très important que le chevalet soit bien vertical. S'il penche d'un côté ou de l'autre, la qualité du son est altérée et l'instrument risque d'être endommagé.

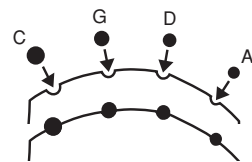

[Assurez-vous que les cordes ne sortent pas de leur échancrure]

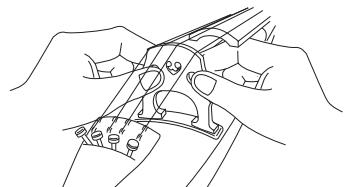

[Le chevalet est placé verticalement]

- Les cordes sont accordées aux hauteurs de tons suivantes. La 1ère corde est accordée sur la, la 2ème corde sur ré, la 3ème corde sur sol et la 4ème corde sur do. Utilisez un piano, un diapason à branches, un accordeur, etc., et ajustez la hauteur de ton de chaque corde avec les chevilles.

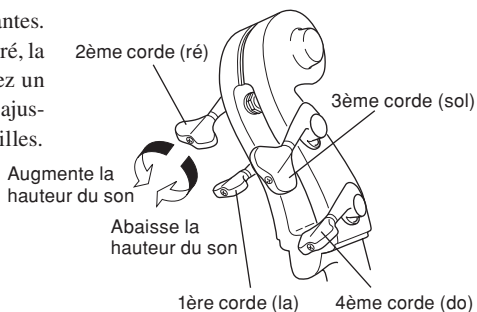

- Si le dispositif d'accordage tourne sous une faible pression

*Faites tourner la vis de réglage vers la droite

→ dans le sens des aiguilles d'une montre : **A**

*Si la tension est trop forte et que le dispositif d'accordage est difficile à tourner

→ dans le sens inverse des aiguilles d'une montre : **B**

- Enfin servez-vous des tendeurs pour parfaire l'accord.

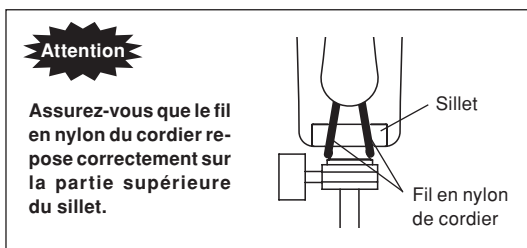
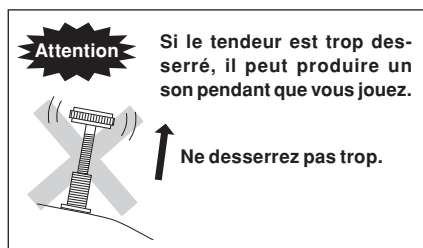
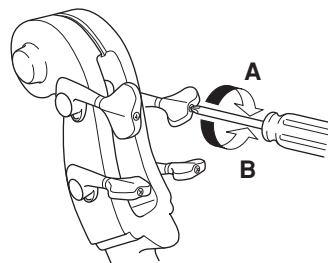

- Quand vous n'utilisez pas l'instrument, desserrez les cordes jusqu'à ce que la hauteur de ton chute d'un ton complet.
- Si vous envisagez de ne pas utiliser l'instrument pendant une longue période de temps, desserrez les cordes encore plus.
- Avant de jouer de l'instrument, vérifiez que le chevalet se trouve en position verticale. En effet, le chevalet risque d'être abîmé et la qualité du son produit risque d'en souffrir si le chevalet n'est pas positionné correctement.

● Enroulement des cordes

- 1 Avant de corder votre instrument, positionnez l'ajusteur afin qu'il se trouve au milieu de sa plage de réglage.
- 2 Placez la boule (à l'extrémité de la corde) dans l'encoche de l'ajusteur. Vérifiez que la boule est correctement insérée dans l'encoche de l'ajusteur.

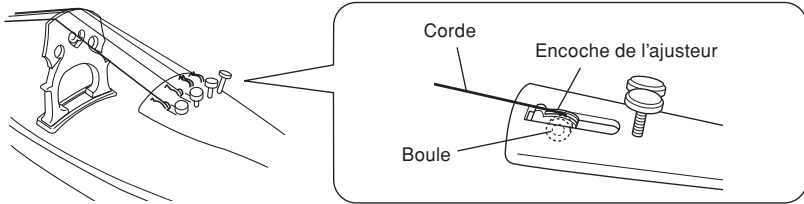
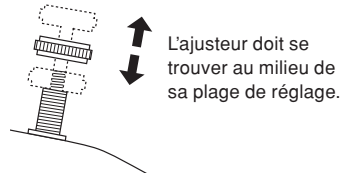

- 3 À environ 2 cm de l'extrémité de la corde, pliez la corde à angle droit et introduisez l'extrémité dans le trou de l'accordeur. Tout en tirant sur la corde dans la direction du chevalet afin de maintenir la corde tendue, tournez le dispositif d'accordage de manière à ce que la corde s'enroule autour de l'axe d'accordage. Assurez-vous que la corde s'enroule bien vers la base de l'axe comme cela est représenté sur la figure ci-dessous.

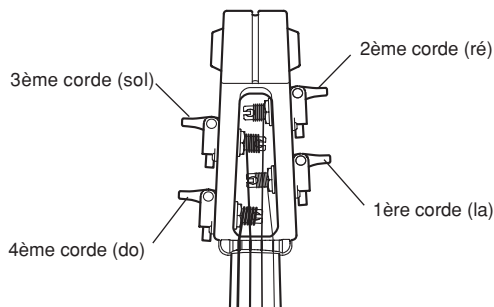
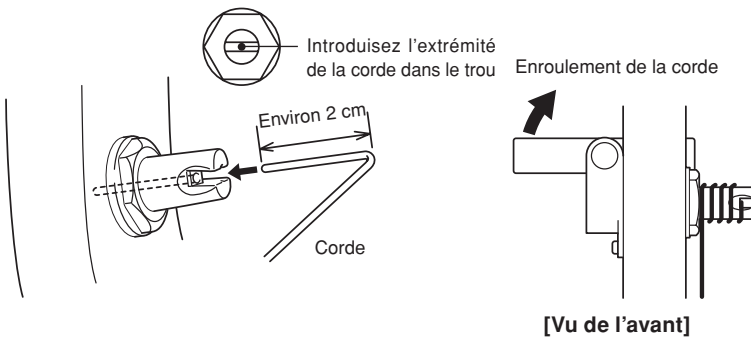

■ Fixation des supports de genou

Le SILENT Cello™ est expédié avec ses supports de genou repliés.

Avant de jouer l'instrument, veuillez vous conformer à la procédure décrite ci-dessous de manière à placer les supports de genou dans la position appropriée.

- 1 Desserrez la molette de verrouillage des supports de genou (d'environ 3 tours).
 - **Veillez à ne pas trop desserrer la molette.**
- 2 Déployez lentement les bras des supports de genou des deux côtés de l'instrument jusqu'à leur ouverture totale.
 - **Si toutefois un bras se coince et refuse d'aller plus loin, desserrez un peu plus la molette de verrouillage.**



Faites très attention au moment de déployer les bras des supports de genou. Faites attention de ne pas vous faire pincer les mains ou les doigts avec les bras des supports.

- 3 Bloquez la molette de verrouillage des supports de genou et vérifiez que les bras des supports de genou restent dans la position voulue.
 - **Assurez-vous que les supports de genou restent fermement en position. S'ils ne sont pas bloqués, ils risquent d'être à l'origine de bruit ou de permettre à l'instrument de bouger latéralement pendant l'exécution d'un morceau.**



Ne serrez pas la molette de verrouillage des supports de genou tant que les bras des supports de genou ne sont pas complètement déployés ou repliés. Cette pratique risque de les détériorer.

De par la conception du dispositif, le serrage de la molette de verrouillage lorsque les bras des supports de genou sont rabattus ne permet pas de verrouiller les bras dans cette position.

- 4 Déployez lentement les supports de genou jusqu'à leur ouverture totale.
- 5 Faites coulisser les crans d'arrêt qui sont installés dans la partie interne des supports de genou sur les bras de manière à verrouiller les supports de genou dans leur nouvelle position.

Ceci conclue le réglage des supports de genou. Pour rabattre les supports de genou il suffit tout simplement de procéder dans l'ordre inverse de ce qui est indiqué ci-dessus.

Bras des supports de genou

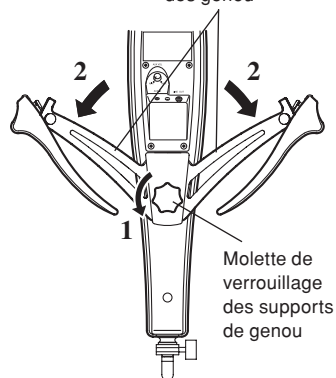

Supports de genou

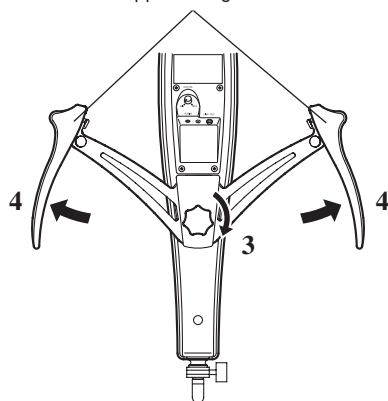

Cran d'arrêt

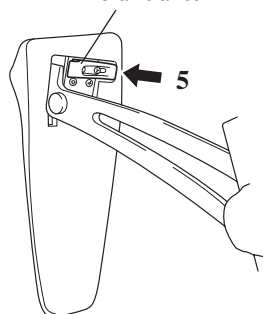

- **Ne transportez pas l'instrument par les supports de genou. L'instrument doit toujours être déplacé en saisissant la poignée ou la table d'harmonie de l'instrument.**

■ À propos du support de poitrine

Le support de poitrine vous permet de faire reposer fermement le violoncelle contre vous. Comme le montre l'illustration ci-contre, les goupilles du support de poitrine doivent être engagées dans les trous de fixation visibles au dos de l'instrument.

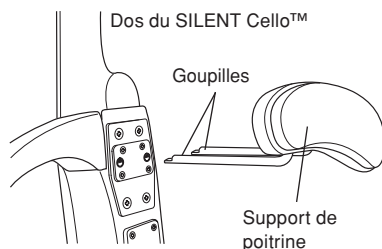

■ À propos de la pique

Desserrez la molette de blocage de pique, faire ressortir l'extrémité de la pique sur une longueur qui permet de jouer dans une position confortable puis serrez fermement la molette de blocage de pique.

- L'extrémité de la pique est pointue. Prenez toutes les précautions nécessaires lorsque la pointe de la pique est exposée.
- Assurez-vous que la molette de blocage de la pique est bien serrée afin d'empêcher l'instrument de descendre brutalement pendant que vous interprétez un morceau de musique.

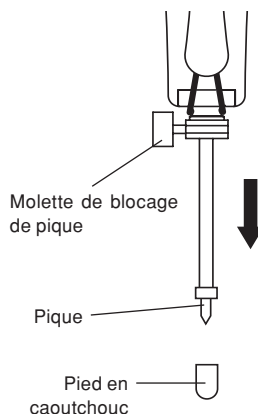

■ À propos de l'accoudoir

Le SILENT Cello™ est expédié sans que son accoudoir soit monté sur l'instrument.

Présentez l'accoudoir de telle sorte que la plaque de fixation soit parallèle à la position de fixation de l'accessoire sur la table d'harmonie de l'instrument. Serrez le molette de fixation de l'accoudoir, puis bloquez l'accoudoir sur la table d'harmonie de l'instrument.

- Vérifiez que l'accoudoir soit solidement fixé sur l'instrument. S'il est desserré, ceci peut être favoriser la production d'un bruit ou faire que l'instrument se déplacera latéralement pendant l'exécution d'un morceau.
- Ne jamais essayer de séparer le molette de fixation de l'accoudoir de l'instrument.
- Ne transportez pas l'instrument par l'accoudoir. L'instrument doit toujours être déplacé en saisissant la poignée ou la table d'harmonie de l'instrument.

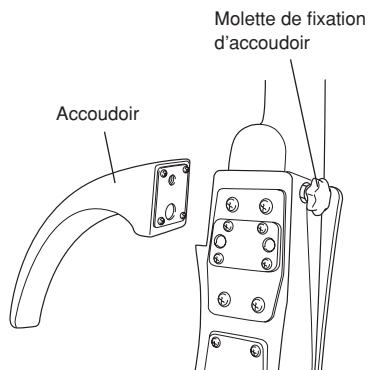

Alimentation

Le SILENT Cello™ peut fonctionner sur piles ou secteur. Mettez toujours l'interrupteur principal (POWER) du panneau arrière sur OFF avant de procéder au raccordement secteur ou avant de remplacer les piles.

■ Alimentation par piles

- 1 Ouvrez le couvercle de logement des piles situé au dos du SILENT Cello™.
- 2 Insérez les deux batteries (SUM-3, taille AA). Tenez soigneusement compte des repères de polarité comme indiqué sur l'illustration et insérez les piles.
- 3 Remettez le couvercle de logement des piles en place.

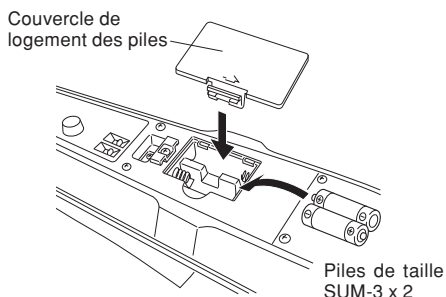

Quand vous faites glisser l'interrupteur principal sur ON (sous tension), le témoin s'allume en vert. Quand l'interrupteur est sur la position REV. ON, le témoin est rouge. Lorsque la charge des piles est faible, le témoin est orange, le son est déformé, la réverbération ne fonctionne pas correctement et un bruit devient audible. Lorsque l'un de ces symptômes apparaît, notez les précautions suivantes et remplacez les piles.



⚠ Attention

- Respectez toujours les signes +/- quand vous insérez les piles. Une mauvaise insertion peut déclencher un incendie.
- Remplacez toujours les piles usées par un jeu de piles neuves. Ne mélangez jamais des piles usées et des piles neuves. Ne mélangez jamais différents types de piles (alcalines et manganèse ou piles de différents fabricants ou des types différents du même fabricant). Sinon, un incendie pourrait se déclencher.
- Pour éviter que l'unité ne soit endommagée par une fuite du liquide des piles ou pour éviter une consommation inutile de la puissance des piles, retirez les piles de l'unité quand vous envisagez de ne pas utiliser l'unité pendant une période prolongée.

■ Alimentation secteur

Adaptateur secteur (vendu séparément): Yamaha PA-3C (utilisation au Japon), PA-130 (utilisation internationale)

- 1 Raccordez le câble de sortie à courant continu de l'adaptateur d'alimentation à la prise d'entrée DC IN 9-12V du SILENT Cello™ située à l'arrière de l'instrument et assurez-vous que la fiche est fermement engagée dans la prise.
- 2 Branchez l'adaptateur secteur dans une prise secteur murale d'accès pratique.

- Quand vous utilisez un adaptateur secteur, l'alimentation par piles est automatiquement neutralisée.
- Les piles risquent de suinter si l'adaptateur d'alimentation secteur est principalement utilisé. Pour éviter que le cas produise, nous vous conseillons de retirer les piles de l'instrument si l'adaptateur d'alimentation secteur est utilisé en permanence.
- Lorsque vous utilisez un adaptateur secteur, vérifiez qu'il s'agit bien de l'adaptateur préconisé. L'utilisation d'un adaptateur incompatible aurait pour effet d'endommager l'instrument ou de déclencher un incendie, etc. Utilisez avec précautions.

À propos de la housse de transport fournie

La housse de transport fournie est conçue tout spécialement pour le SILENT Cello™ SVC210.

En montant la plaque de protection (qui se trouve dans la housse), on peut ranger et transporter l'instrument sans démonter le chevalet.

● Rangement de l'instrument dans la housse

- 1 Pliez les repose-genoux et déposez le support de poitrine et l'accoudeoir du SILENT Cello™. Rentez la pique jusqu'à ce qu'elle soit en butée puis vissez sa bague de blocage.
- 2 Rentez l'instrument dans la housse en commençant par la pique ①, puis en rentrant la tête ②.

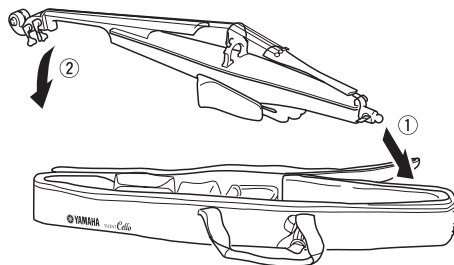

● Installation de la plaque protectrice

- 1 En commençant du côté chevalet, introduisez la plaque protectrice en oblique, entre le repose-genou et la paroi de la housse ③.
- 2 Poussez délicatement le côté pique de la plaque protectrice pour la mettre en place ④.

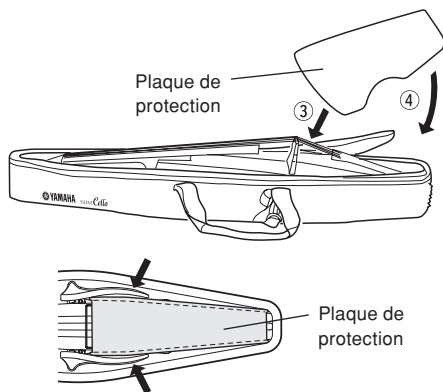

- La plaque de protection est faite pour protéger l'instrument contre les chocs légers en cours de transport. Ne lui faites en aucun cas subir de choc important, par exemple en posant la housse par terre avec plaque de protection dirigée vers le bas, en posant quelque chose de lourd dessus ou en heurtant la plaque.

* La plaque de protection ne garantit pas l'absence de choc et de dommage au chevalet, etc.

● Poches de rangement

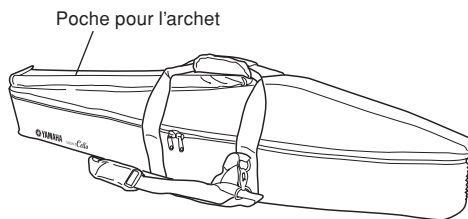
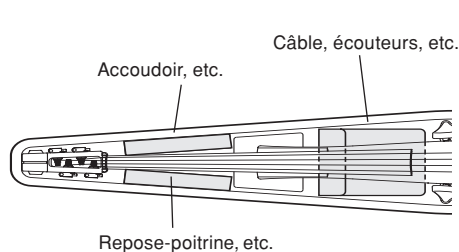

- Avant de ranger l'archet dans sa poche, mettez-le toujours dans son étui.

Fiche technique

Manche	Érable
Table d'harmonie	Epicéa/Érable
Touche	Ebène
Chevalet	Érable (Aubert)
Supports de genou/Accoudoir	Hêtre
Chevilles d'accordage	Type à vis sans fin
Cordier	Tendeur 4 éléments (Wittner)
Cordes	Type à bille en bout (Helicore)
Capteur	Micro Piezo
Connecteurs/commandes	<ul style="list-style-type: none">• Sortie écouteurs• AUX IN (avec commande de volume)• LINE OUT• Volume• Sélecteur de réverbération (RM/HL1/HL2)
Alimentation	<ul style="list-style-type: none">• Interrupteur principal POWER (REV. ON/OFF/ON)• Piles taille SUM-3, 1,5 V x 2
Consommation	2.5 W (avec le PA-3C), 1.0 W (avec le PA-130, PA-130A, B)
Autonomie des piles (utilisation continue)	Avec des piles au manganèse <ul style="list-style-type: none">• Sans réverbération (Interrupteur principal sur "ON") Environ 10 heures• Avec réverbération (Interrupteur principal sur "REV. ON") Environ 3 heures Avec des piles alcalines <ul style="list-style-type: none">• Sans réverbération (Interrupteur principal sur "ON") Environ 25 heures• Avec réverbération (Interrupteur principal sur "REV. ON") Environ 9 heures
Longueur de corde	690 mm
Dimensions (en configuration de jeu, avec repose-poitrine fixé)	1,251 (L) x 438 (l) x 243 (H) mm
Poids (avec le support de poitrine et les piles)	3.9kg

* Sous réserve de modifications sans préavis.

ヤマハ株式会社

〒430-8650 静岡県浜松市中区中沢町10-1