

Electone® **STAGEA**®

---

**ELS-02**

**ELS-02C**

**使用说明书**

# 注意事项

**请在操作使用前，首先仔细阅读下述内容**

请将本说明书存放在安全且便于取阅的地方，以便将来随时参阅。



为了避免因触电、短路、损伤、火灾或其它危险可能导致的严重受伤甚至死亡，请务必遵守下列基本注意事项。这些注意事项包括但不限于下列情况：

## 电源 / 电源线

- 请勿将电源线放置在取暖器或暖气片附近。此外，不要过分弯折、损伤电源线，或在其上加压重物。
- 只能使用本乐器所规定的额定电压。所要求的电压被印在本乐器的铭牌上。
- 定期检查电插头，擦除插头上积起来的脏物或灰尘。

## 请勿打开

- 本乐器不含任何用户可自行修理的零件。请勿打开本乐器或试图拆卸其内部零件或进行任何方式的改造。若出现异常，请立即停止使用，并请有资质的 Yamaha 维修人员进行检修。

## 关于潮湿的警告

- 请勿让本乐器淋雨或在水附近及潮湿环境中使用，或将盛有液体的容器（如花瓶、瓶子或玻璃杯）放在其上，否则可能会导致液体溅入任何开口。如果任何液体如水渗入本器，请立即切断电源并从 AC 电源插座拔下电源线。然后请有资质的 Yamaha 维修人员对设备进行检修。
- 切勿用湿手插拔电源线插头。

## 火警

- 请勿在乐器上放置燃烧着的物体，比如蜡烛。燃烧的物体可能会倾倒并引发火灾。

## 当意识到任何异常情况时

- 当出现以下任何一种问题时，请立即关闭电源开关并从电源插座中拔出电源线插头。然后请 Yamaha 维修人员进行检修。
  - 电源线或插头出现磨损或损坏。
  - 散发出异常气味或冒烟。
  - 一些物体掉入乐器中。
  - 使用乐器过程中声音突然中断。



## 注意

为了避免您或周围他人可能发生的人身伤害、乐器或财产损失，请务必遵守下列基本注意事项。这些注意事项包括但不限于下列情况：

### 电源 / 电源线

- 不要有多路连接器把乐器连接到电源插座上。否则会降低声音质量，或者可能使插座过热。
- 当从本乐器或电源插座中拔出电源线插头时，请务必抓住插头而不是电源线。直接拽拉电源线可能会导致损坏。
- 长时间不使用乐器时，或者在雷电风暴期间，从插座上拔下电插头。

### 安放位置

- 请勿将本乐器放在不稳定的地方，否则可能会导致突然翻倒。
- 请勿把乐器靠在墙上（允许和墙壁相距至少 3 cm/1 英寸），否则会引起空气流通不足，可能使乐器过热。
- 当运输或移动本乐器时，请务必由两个或两个以上的人进行。独自一人搬动乐器可能损伤背部，导致其它伤害，或者对乐器本身造成损坏。
- 搬动乐器之前，请务必拔出所有的连接电缆，以放置损坏电缆或搬到他人造成人身伤害。
- 设置本产品时，请确认要使用的 AC 电源插座伸手可及。如果发生问题或者故障，请立即断开电源开关并从电源插座中拔下插头。即使关闭了电源开关，仍有极少量的电流流向本产品。预计长时间不使用本产品时，请务必将电源线从 AC 电源插座拔出。

### 连接

- 将本乐器连接到其它电子设备之前，请关闭所有设备的电源开关。在打开或关闭所有设备的电源开关之前，请将所有音量都调到最小。

- 务必将所有元件的音量调到最小值，并且在演奏乐器时逐渐提高音量，以达到理想的听觉感受。
- 只能将附带的扬声器线插入键盘单元的下方电气输出口。不能插入任何音箱线以外的线缆；否则可能造成损坏。

### 小心操作

- 请勿在琴键盖或乐器的间隙中插入手指或手。另外，当心不要让琴键盖夹住您的手指。
- 请勿在琴键盖、面板或键盘上的间隙内插入或掉落纸张、金属或其他物体。否则可能会对您或他人造成人身伤害、对设备或其它财物造成损坏，或造成操作故障。
- 请勿将身体压在本乐器上或在其上放置重物，操作按钮、开关或插口时要避免过分用力。
- 请勿长时间持续在很高或不舒服的音量水平使用本乐器 / 设备或耳机，否则可能会造成永久性听力损害。若发生任何听力损害或耳鸣，请去看医生。

### 使用长凳（如果提供的话）

- 请勿将琴凳放在不稳定的地方，否则可能会导致突然翻倒。
- 使用长凳时切忌粗心大意，也不要站到上面去。使用长凳作为工具、梯子或用于任何其他用途可能导致意外事故或伤害。
- 每次长凳上只能坐一人，以防发生意外事故或伤害。
- 如果长时间使用后长凳的螺丝松开了，请定期使用附带的工具把螺丝拧紧。
- 请特别留心小孩，以防其从长凳上向后翻倒。由于长凳不带靠背，使用时如果不当心可能会造成事故或人身伤害。

对由于不正当使用或擅自改造本乐器所造成的损失、数据丢失或破坏，Yamaha 不负任何责任。

当不使用本乐器时，请务必关闭其电源。

# 须知

为避免本产品、数据或其他部件可能受到的损坏，请注意下列事项。

## ■ 操作和维护

- 请勿在电视机、收音机、立体声设备、手机或其他电子设备附近使用本设备。这可能会在设备本身和 / 或其他设备中产生噪音。本乐器连接 iPad、iPhone 或 iPod touch 使用其中的应用时，我们建议将苹果设备上的“飞行模式”设置为“打开”，以避免因通讯信号造成的噪音。
- 为了避免操作面板发生变形、损坏内部组件或不稳定操作，请勿将本设备放在有大量灰尘、震动、极端寒冷或炎热（如阳光直射、靠近加热器或烈日的车辆里）的环境中。（已确认的操作温度范围：5°-40°C 或 41°-104°F。）
- 请勿在乐器上放乙烯或塑料或橡胶物体，否则可能使面板或键盘脱色。
- 清洁乐器时，使用柔软的布。请勿使用涂料稀释剂、溶剂、清洁液或浸了化学物质的抹布。

## ■ 保存数据

- 保存的数据可能会因故障或不正确的操作而丢失。将重要数据保存到 USB 闪存。
- 为避免数据因存储介质损坏丢失，我们建议您把重要数据保存到 USB 存储设备。

## 信息

### ■ 关于版权

- 除个人使用外，严禁复制作为商品的音乐作品数据，包括但不限于 MIDI 数据和 / 或音乐数据。
- 本产品具有 Yamaha 拥有版权或有权使用其他版权的计算机程序和内容。这些受版权保护的材料包括（无任何限制）所有的计算机软件、伴奏文件、MIDI 文件、WAVE 数据、音乐乐谱及录音资料。非个人使用的情况下，未经授权使用此类程序及内容属于非法。如有侵犯版权的行为，必将追究有关法律责任。严禁制作、传播或使用非法拷贝。

### ■ 关于本乐器的功能 / 数据包

- 多种类型 / 格式的音乐数据可以在本乐器上使用，只要数据被优化为正确的格式。但是，本设备可能不会按照创建者或作曲者的本意准确播放。

### ■ 关于本说明书

- 为便于您理解使用说明书的内容，本公司已经依据国家的相关标准尽可能的将其中的英文表述部分翻译成中文。但是，由于（音乐上旋律、节奏、曲目等的）专业性、通用性及特殊性，仍有部分内容仅以原文形式予以记载。如您有任何问题，烦请随时与本公司客服联系（热线：400-051-7700）。
- Windows 是 Microsoft® Corporation 在美国及其它国家的注册商标。
- Apple、iTunes、Mac、Macintosh、iPhone、iPod touch 和 Lightning 是 Apple Inc. 在美国和其它国家注册的商标。
- IOS 是 Cisco 在美国和其他国家或地区的商标或注册商标并具有使用许可证。
- 双排键电子琴和 STAGEA 是 Yamaha 公司的商标。
- 本使用说明书中所使用的公司名和产品名都是各自公司的商标或注册商标。
- 本书中的面板插图和 LCD 画面取自 ELS-02C，版本 2.2。
- ELS-02/ELS-02C 画面中显示的西塔琴和排箫，正在浜松市乐器博物馆中展出。

# 恭喜您！

您已拥有了一台高级电子管风琴，双排键电子琴 STAGEA ELS-02/ELS-02C。

Yamaha 双排键电子琴将最高级的声源技术融合到了完美的数字电子设备中，为您带来丰富多彩的音乐、令人惊奇的声音质量。

为了充分发挥双排键电子琴丰富演奏潜力，建议您试用说明的各种功能时仔细阅读本说明书。请将本说明书妥善保管，以便将来随时参阅。

## 关于型号名称

在本书中，ELS-02 和 ELS-02C 指“ELS-02 系列”，前一型号指“ELS-01 系列”。

## 关于使用说明书

本乐器具有以下文档和参考材料。

### 附带的文档

 **使用说明书（本书）**  
本乐器功能的总体介绍。

### 在线资料（可以从网络下载）

 **MIDI Reference（MIDI 参考）**  
包含 MIDI 相关信息，如 MIDI 数据格式和 MIDI 执行列表。

 **iPhone/iPad 连接说明书**  
介绍如何将本乐器连接到 iPhone/iPad。

要获取这些说明书，请访问 Yamaha Downloads 网址。选择国家，在型号栏中输入“ELS-02”，然后单击 [SEARCH]。

### Yamaha Downloads

<http://download.yamaha.com/>

## 附件

- 琴凳
- 使用说明书
- 保证书

本产品的型号、序列号、电源要求等规格可能标在铭牌上或铭牌附近，铭牌位于本机底部。请将该序列号填写到下方的横线上，并妥善保存本说明书，以便在产品被盗时作为永久购买凭证使用。

型号名称

\_\_\_\_\_

序列号

\_\_\_\_\_

(bottom\_zh\_01)

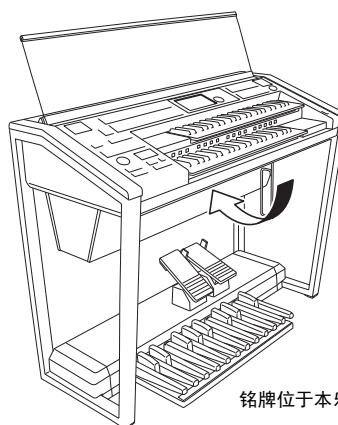

铭牌位于本乐器底部。

# 主要功能

## 包括超清晰音色在内的丰富音色

第 34 页和第 39 页

- ELS-02 系列包含丰富的特殊音色 —— 超清晰音色，能够真实还原乐器音色的特点，如吉他的手指滑弦、萨克斯或其它木管乐器的气息噪音以及多种演奏巧，如连音、颤音和滑音等木管乐器技法。
- ELS-02 系列的钢琴音色，通过 Yamaha CFX 旗舰音乐会三角钢琴的真实音色采样，加上弦乐、交响打击乐和世界各地民族音乐音色 —— 将生动、精彩的真实世界全部注入双排键电子琴的演奏。
- ELS-02C 增加了全部 94 种 VA（虚拟声学）音色以及无限种音栓风琴音色。逼真的力度感响应键盘使您演奏出的音色具有原声乐器的全部表现力和控制力。

## 功能丰富而强大的“注册菜单”，在演奏过程中可以随时调出

第 19 页

5 个注册菜单按钮带有大量预设注册，可快速设置双排键电子琴，让您顺利演绎喜欢的音乐类型。此外，ELS-02C 还带有额外的 60 个注册，可应用丰富的自定义键盘功能、VA 音色和音栓风琴音色。注册菜单中的注册分为几种基本类别，更容易进行选择。您还可以编辑任意一种注册并进行自定义，以满足演奏需要。

## 生动丰富具有现代感的节奏和自动伴奏

第 56 页

节奏的众多选择，让您在演奏中精准地挑选所需节奏。每种节奏包括 15 种变化（乐段）—— 如主题、间奏、前奏、尾奏和停顿乐段 —— 演奏过程中可轻松切换，使演奏更富动感、更加专业。每种节奏都具有匹配的伴奏，分为五种乐器声部，提供基本伴奏和修饰音。

## 方便的编辑功能

第 50 页、第 81 页、第 95 页和第 138 页

- Voice Link（音色关联）可以将您的喜好音色集中到一个单独的画面，并在演出中随时调出。
- 注册记忆可以记住您最喜好的面板设置，以便您今后随时调出。可以最多保存 80 个完整的注册（5 个库，每个库 16 个注册）。
- 音色编辑功能可以最多创建 80 个原创音色，作为用户音色使用。超过 300 个效果类型分为 16 个类别，每个音色区可以分配 2 种效果类型，让您拥有更多增加、转换和定义音色的工具。
- 键盘打击乐器可以灵活、详尽地进行编辑，然后将其分配到键盘上的每个音符，从而创建个人的原创鼓组。
- 强大的数据兼容能力，可以让全新的 ELS-02 系列产品兼容 ELS-01 系列上创建的数据。为方便使用，ELS-02 系列采用了与 ELS-01 系列相近的操作方式，面板按钮的布局完全一样。

## 具有直观触摸式面板操作的超大 7.0 英寸 TFT 液晶显示屏

第 14 页

超大液晶显示屏不仅可从任意角度清晰地观察更多的设置和操作，同时也是一种触摸式控制面板 —— 触摸画面即可直观地进行选择和调整设置！触摸某项设置后，您可以使用数据轮进行精确的调整。

## 音频录音

第 132 页

可以将您的演奏作为音频数据（.WAV）保存到 USB 闪存。由于音频数据保存为常规 CD 音质分辨率（44.1kHz/16bit）的立体声 WAV 格式，您可以通过电脑对其进行格式转换并在便携式音乐播放器中播放，您也可以与好友分享自己的录音作品，或是录制自己的 CD。

ELS-02/ELS-02C 兼容下面的音色分配格式。



GM（通用 MIDI）是最常用音色定位格式之一。GM System Level 2 是一种标准规范，增强了原有“GM”，改善了乐曲数据的兼容性。提供了更多的复音数和更多的音色选择，扩展了音色参数，并集成了效果处理能力。



XG 是对 GM System Level 1 格式的增强。它是由 Yamaha 提出的。该格式提供了更多的音色和变化，更具表现力的音色控制和效果控制，并保证对未来数据的良好兼容性。



Yamaha 的 XF 格式极大地增强了 SMF（标准 MIDI 文件）标准的功能性和未来的扩展性。播放包含歌词数据的 XF 文件时，本乐器能显示歌词。



GS 格式是由 Roland 公司提出的。与 Yamaha XG 类似，GS 规格是对 GM 规格的增强，提供了更多的音色和鼓组音色及变化，还有更具表现力的音色和效果控制。



伴奏文件格式将 Yamaha 全部自动伴奏关键技术汇集到一种伴奏格式中。



“AEM”是 YAMAHA 行业领先的音色发声技术。更多有关编辑的信息请参见网站上的参考手册。

- 本乐器中使用的位图字体由 Ricoh Co., Ltd 提供，这些字体所有权归属该公司。

# 目录

注意事项	2
关于使用说明书	5
附件	5
主要功能	6
<b>面板布局</b>	<b>10</b>
前面板	10
LCD 显示屏 / 画面选择	12
简介	12
<b>1. 速成指南</b>	<b>13</b>
入门	13
使用 LCD 显示屏	14
转换显示页面	14
使用画面按钮	14
使用画面滑杆调节参数值	15
LCD 显示屏设置	16
选择画面语言	16
使触摸面板声音静音	16
调节画面亮度	16
音色指导	17
音色显示	17
注册菜单	19
从注册菜单中选择注册记忆	19
注册菜单列表	20
确认双排键电子琴的版本	23
出厂设定 (初始化双排键电子琴)	23
<b>2. 音色</b>	<b>24</b>
各层键盘的音色	24
使用音色按钮选择音色	25
将音色注册到 Voice Link (音色关联)	25
更改音色音量	26
从用户按钮中选择音色	28
音色一览表	29
ELS-02 系列的音源	39
AWM 音源	39
VA 音色	39
<b>3. 音栓风琴 (ELS-02C)</b>	<b>40</b>
<b>4. 音色控制和音效</b>	<b>42</b>
从音色状态画面中选择的设置	43
从面板中选择	46
混响	46
延音	48
明亮度	48
旋转扬声器	49
使用 Voice Link (音色关联)	50
将带有音色状态画面设置的音色注册到 Voice Link (音色关联)	50
选择一个已注册到 Voice Link (音色关联) 的音色	50

编辑一个已注册到 Voice Link (音色关联) 的音色	51
从 Voice Link (音色关联) 中取消当前音色设置	51
用不同的音色名称将音色注册到 Voice Link (音色关联)	52
从 Voice Link (音色关联) 中删除一个音色	52
效果列表	54
<b>5. 节奏 / 键盘打击乐器</b>	<b>56</b>
用节奏按钮选择节奏	56
选择节奏	56
从面板中操作节奏	57
更改节奏音量	59
调整速度	59
更改节奏的混响	60
从用户按钮中选择节奏	60
节奏列表	61
伴奏	65
自动伴奏 — 自动低音和弦 (A.B.C.)	66
旋律和弦 (M.O.C.)	67
键盘打击乐器	68
使用预设键盘打击乐器	68
预设键盘打击乐器列表	70
创建用户键盘打击乐器组	81
复制键盘打击乐器设置	83
每种打击乐器的详细设置	83
打击乐器组分配一览表	85
<b>6. 注册记忆</b>	<b>95</b>
保存注册设定	95
将注册存储到另一个库	96
选择注册记忆	96
将注册记忆数据保存到 USB 闪存	97
初始化注册记忆	98
注册转换	99
在注册转换画面中设定注册转换模式	99
在音色显示中确认注册转换设置	101
统一数值 / 特定参数设置	102
复制注册	104
<b>7. 音乐数据录音机 (MDR)</b>	<b>106</b>
调出 MDR 画面	106
使用 MDR 画面	106
乐曲图标	108
使用 [USB TO DEVICE] 端口时的注意事项	110
使用 USB 闪存	110
格式化 USB 闪存	111
选择乐曲	112
乐曲的搜索	112
录音	114
录制您的演奏	114
重新录音 (重试)	114
仅录制特定的声部	115
插入录音	116
更改乐曲名称	116
将注册和其他数据保存到一个单元	118



在乐曲中创建 2 个以上的注册单元	118
将注册数据覆盖写入到一个单元	118
改变注册单元的顺序	119
调出已录制的注册记忆	120
回放乐曲	121
播放选定声部	122
快进、快退和暂停	122
改变速度	123
重复播放	123
显示乐谱	124
改变乐谱内容和设置	125
其他功能（工具）	126
乐曲复制	126
乐曲删除	128
转换为 XG	129
将 ELS 格式转换为 EL	130
将 EL 格式转换为 ELS	131
检查剩余内存	131
<b>8. 音频</b>	<b>132</b>
将您的演奏录制为音频	132
播放音频文件	134
快退、快进和暂停	135
更改音量、速度和音高	136
重复播放	136
其他功能（工具）	137
创建新文件夹 / 删除文件 / 更改文件名	137
音频文件复制	137
<b>9. 音色编辑</b>	<b>138</b>
音色结构	138
AWM 音色结构	138
VA 音色结构	138
编辑音色	139
选择要编辑的音色	139
编辑 AWM 音色	140
编辑 VA 音色（仅限 ELS-02C）	143
保存已编辑的音色	144
退出音色编辑	145
调出已编辑的音色	145
<b>10. 节奏编程</b>	<b>146</b>
节奏编程操作概要	146
节奏模式组编程	146
进入节奏模式组编程	146
节奏模式组的基本设置	148
将打击乐音色输入到节奏模式组——分步写入	151
编辑已输入的打击乐音符	152
将打击乐声音输入节奏模式组——实时写入	155
创建伴奏模式组（节奏和弦功能）	156
更改伴奏声部的音色	158
调整音量和声相	159
效果设置	159
每种打击乐器的详细设置	160
保存节奏模式组	161
退出节奏模式组编程	162
调出用户节奏模式组	163
从 USB 闪存中选择节奏	163
打击乐器组一览表	164
节奏音序编程	172
选择音序	172

编制音序	173
试听音序	173
编辑现存节奏音序	174
编程注册音序	174
编辑现存注册音序	175
退出节奏音序编程	176
演奏节奏音序	176
依次播放所有音序	176
复制节奏音序	177
将节奏模式组和节奏音序数据保存到 USB 闪存	177

## **11. 踏板开关，膝控推杆和表情踏板 178**

踏板开关	178
控制节奏	179
控制滑音	179
控制旋转扬声器	180
调出乐谱的另一页	180
控制超清晰音色	180
膝控推杆	180
控制延音	180
控制旋律和弦	181
控制主奏滑音	182
控制独奏功能	182
表情踏板	182
控制弯音	183
控制节奏速度	183

## **12. 移调和音高控制 184**

## **13. 连接 185**

附件插孔和控制按钮	185
连接示例——外接设备	187
使用耳机	187
通过外接音频系统播放双排键电子琴的声音	187
将双排键电子琴的声音录制到 外接录音机	188
通过双排键电子琴的 内置扬声器输出外接设备的声音	189
连接话筒或吉他	189
从双排键电子琴上控制外接 MIDI 设备	190
通过外接设备控制双排键电子琴	190
连接计算机	191
连接计算机（[USB TO HOST] 端口）	191
连接到计算机（MIDI 端口）	191
MIDI 控制	192
连接至 iPhone/iPad	193
无线 LAN 设置	193
无线 LAN 设置详情	198
初始化无线 LAN 设置	200
术语表	200

## **14. 附录 201**

疑难解答	201
规格	204
索引	206

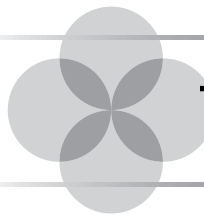

# 面板布局

## 前面板

面板插图采用 ELS-02C。

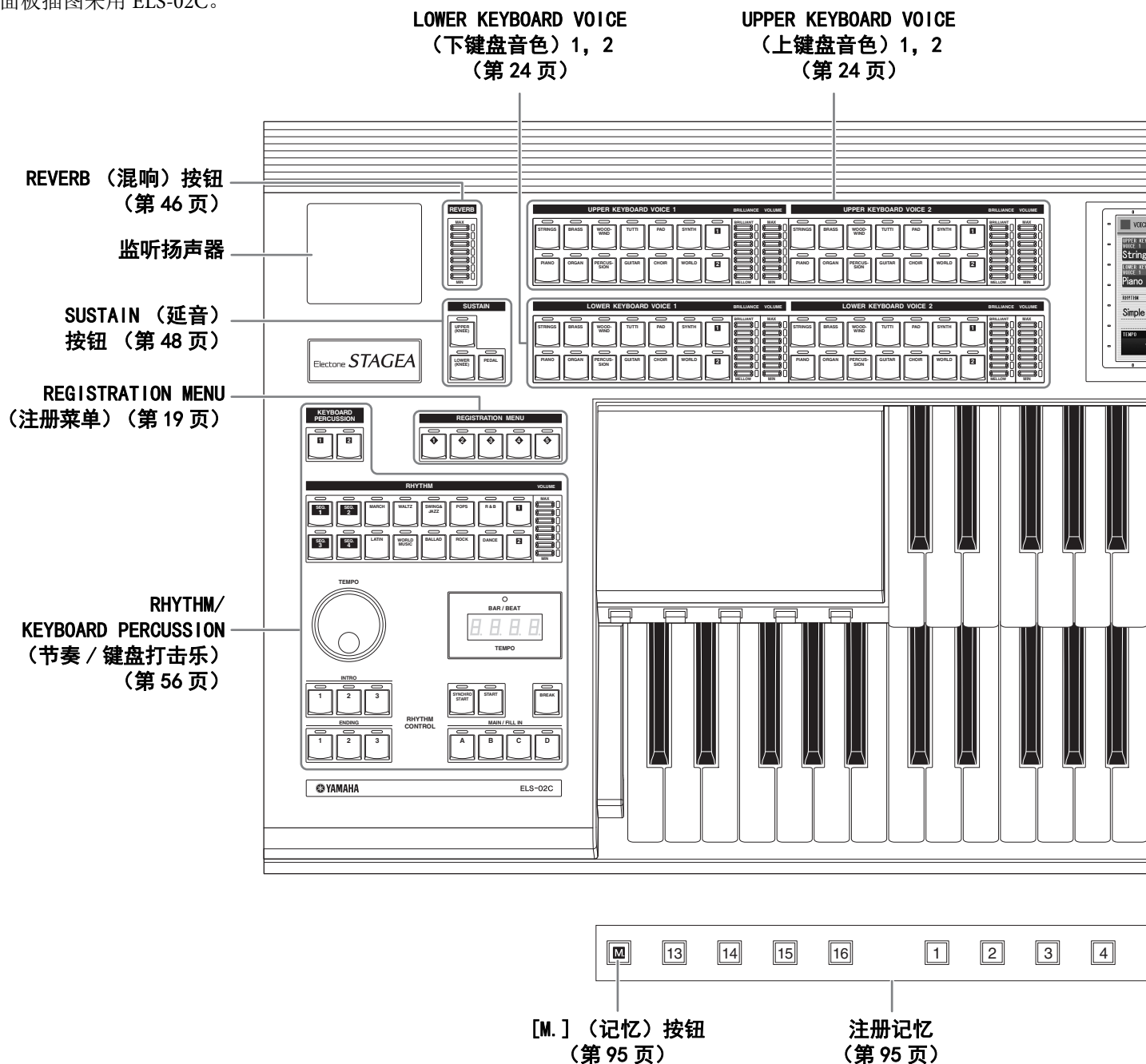

LCD 显示屏 /  
DISPLAY SELECT  
(画面选择)  
(第 12 页)

PEDAL VOICE  
(脚键盘音色)  
1, 2  
(第 25 页)

LEAD VOICE  
(主音色) 1, 2  
(第 24 页)

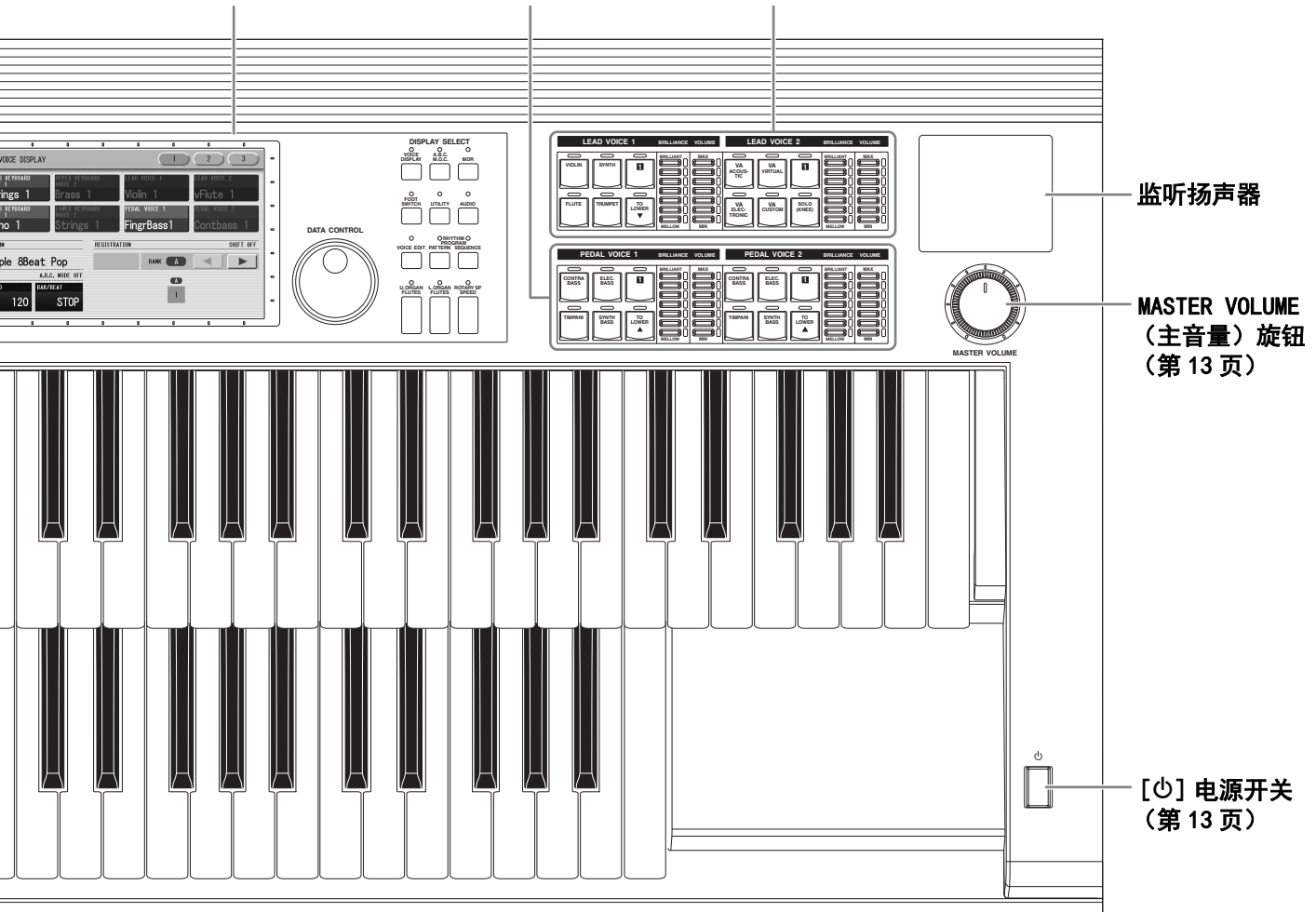

监听扬声器

MASTER VOLUME  
(主音量) 旋钮  
(第 13 页)

[⏻] 电源开关  
(第 13 页)

[D.] (部分保留) 按钮  
(第 96 页)

# LCD 显示屏 / 画面选择

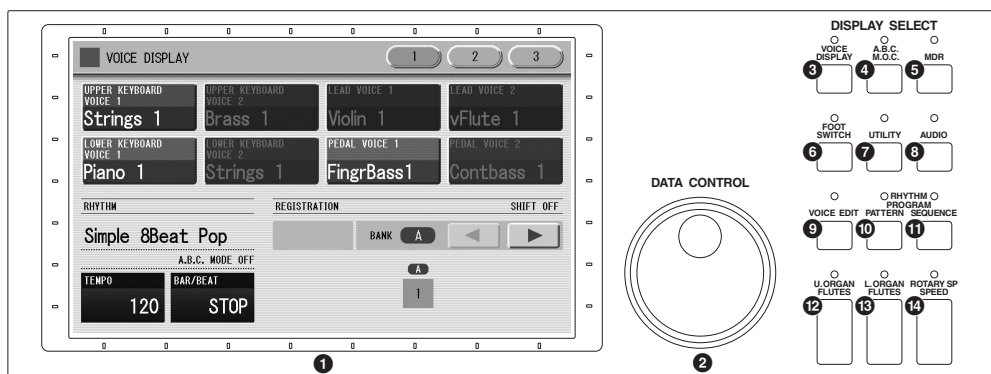

- ① LCD 显示屏 (触摸屏) ..... 第 14 页
- ② DATA CONTROL (数据控制) 轮 ..... 第 15 页
- ③ [VOICE DISPLAY] (音色显示) 按钮 .... 第 17 页
- ④ [A.B.C./M.O.C.] 按钮 ..... 第 66, 67 页
- ⑤ [MDR] 按钮 ..... 第 106 页
- ⑥ [FOOT SWITCH] (踏板开关) 按钮  
..... 第 99, 178 页
- ⑦ [UTILITY] (实用工具) 按钮  
..... 第 16, 182, 184, 192 页
- ⑧ [AUDIO] (音频) 按钮 ..... 第 132 页
- ⑨ [VOICE EDIT] (音色编辑) 按钮 ..... 第 138 页
- ⑩ [PATTERN] (模式组) 按钮 ..... 第 146 页
- ⑪ [SEQUENCE] (音序) 按钮 ..... 第 172 页
- ⑫ [U. ORGAN FLUTES] (上键盘音栓风琴) 按钮  
..... 第 40 页
- ⑬ [L. ORGAN FLUTES] (下键盘音栓风琴) 按钮  
..... 第 40 页
- ⑭ [ROTARY SP SPEED] (旋转扬声器速度) 按钮  
..... 第 49 页

## 简介

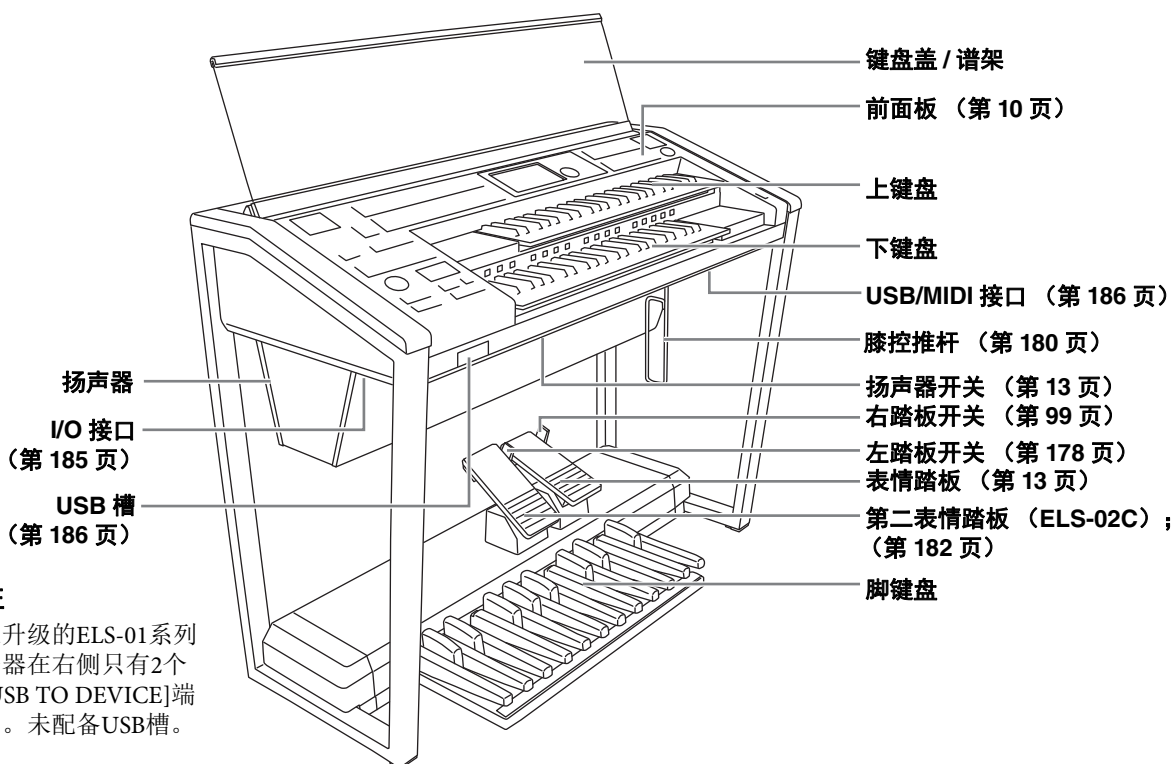

**注**  
已升级的ELS-01系列乐器在右侧只有2个[USB TO DEVICE]端口。未配备USB槽。

# 1 速成指南

无论您是高水平的演奏者还是从来没有接触过电子键盘，我们建议您花些时间浏览本基础章节。本章节中您将学习到如何演奏双排键电子琴的最简单方法。

## 入门

### 1 将电源线插入到适当的电源插座。

#### ⚠ 注意

只能使用双排键电子琴所规定的额定电压。要求的电压印制在双排键电子琴的铭牌上。Yamaha产品根据其销售区域的供电电压制造。如果要在其它区域使用乐器，或者对供电电压有何疑问，请向有资格的技术人员咨询。

### 2 确保扬声器开关（第12页）设置为打开。

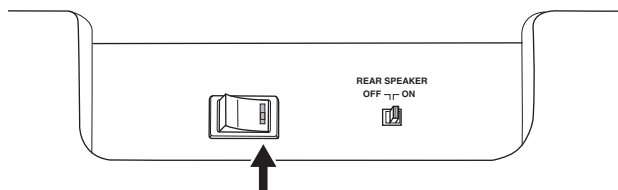

如果您使用ELS-02C，请另外将REAR SPEAKER（后置扬声器）开关设为打开（ELS-02上无该开关）。

#### 注

- 使用后置扬声器时，请将双排键电子琴距墙壁大约20cm靠墙壁放置，以保证最佳音效。
- 使用本乐器，您不需要打开/关闭扬声器电源。如果需要，您可以保持其打开，并通过按下乐器的主电源开关来打开和关闭电源。
- 因ELS-01/ELS-01U乐器已升级，SPEAKER开关不可使用。

### 3 按下位于键盘右侧的[⏻]电源开关打开电源。

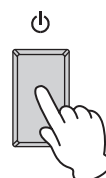

如果要关闭双排键电子琴，再次按下[⏻]电源开关。

#### ⚠ 注意

即使电源开关已经关闭，也会有少量的电流通向本乐器。当长期不使用乐器时，确保从墙面AC电源插座上拔下电源线。

### 4 设定MASTER VOLUME（主音量）控制旋钮。

MASTER VOLUME（主音量）控制旋钮是一个整体控制旋钮，会影响到整个乐器的音量。

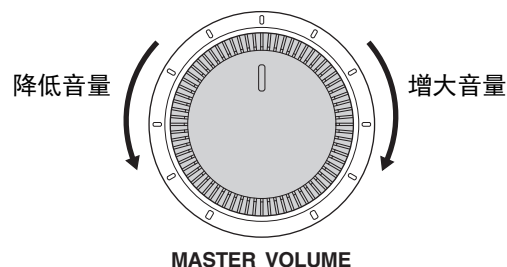

### 5 用脚踩下表情踏板。

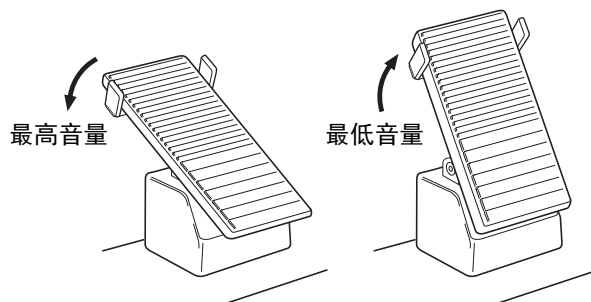

## 使用LCD显示屏

本乐器具有特殊的触摸式面板，使您只需触摸‘虚拟’按钮或显示屏上的滑杆即可更改参数。（请注意，无法同时操作两个或以上的参数。）

也可以使用数据控制轮（第12页）对画面中显示的参数值进行精确调整。

### 注

清洁显示屏时，使用柔软的干布。

### 须知

不要使用锋利或硬的物体操作触摸面板。否则可能会损坏显示屏。

## 转换显示页面

画面右上方有一些椭圆形的数字按钮。按这些按钮可使画面翻“页”。选定页面的按钮会高亮显示为橙色。

第1页



第2页

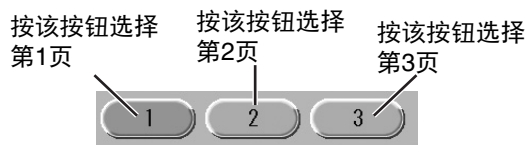
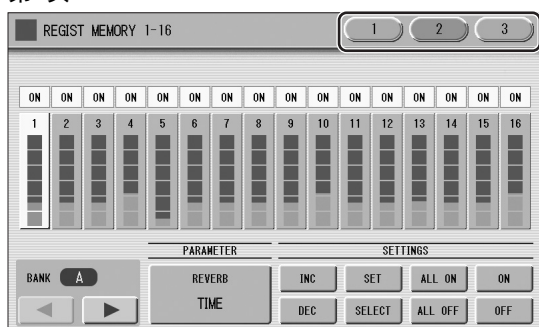

## 使用画面按钮

画面按钮有三种：可选择功能的按钮，可打开/关闭功能的按钮以及可打开参数列表或菜单的按钮。若要选择所需的功能，直接按画面中的按钮即可。打开/关闭功能或打开参数列表，请参考下列说明。

### 打开或关闭功能：

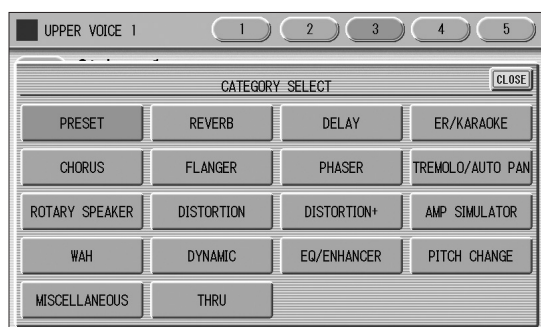
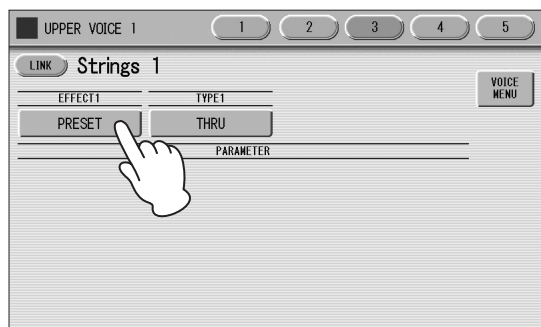

您可以将音色显示中的每个音色组、节奏菜单画面中的每个伴奏声部以及音色编辑画面中的每个音素单独静音。

**打开参数列表：**

按下按钮时，将出现参数列表，从这里您可以选择所需的参数。选择画面中的项目时，列表将自动关闭。也可以按列表右上方的[CLOSE]按钮关闭列表。

**更改参数值：**

若要大致调整参数值，请按[▲]/[▼]按钮。若要进行精确调整，请使用数据控制轮。

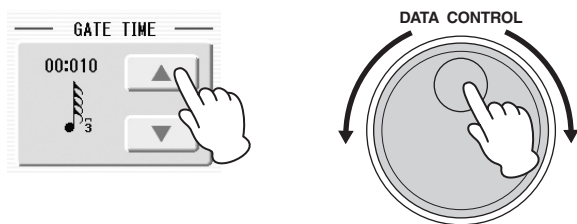
**使用画面滑杆调节参数值**

可以使用画面中的‘虚拟’滑杆调节一些参数，如音量、混响、声相等。在画面中移动滑杆有两种方法：直接触摸，以及使用数据控制轮。建议您在进行大致调整时触摸画面滑杆，进行精确调节时使用数据控制轮。

**直接触摸画面滑杆：**

要改变画面滑杆数值，可以在滑杆上按下需要的点。该滑杆会移动到按下的点。按住画面滑杆同时上下滑动您的手指，也可以更改参数值。

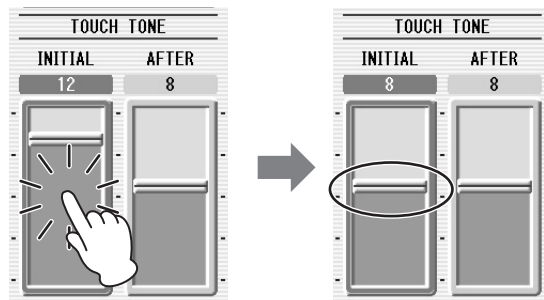

滑杆将移动到您所触摸的点

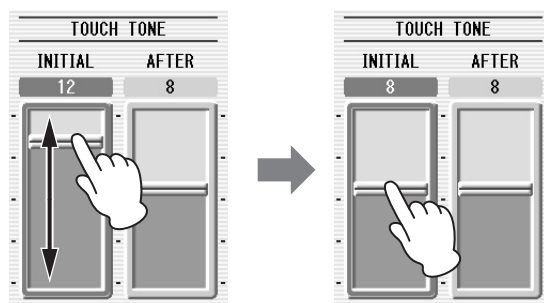

滑杆将随手指移动

**使用数据控制轮：**

在画面中触摸滑杆上方可启用参数并设置大致的数值，然后旋转数据控制轮。

触摸此处启用参数

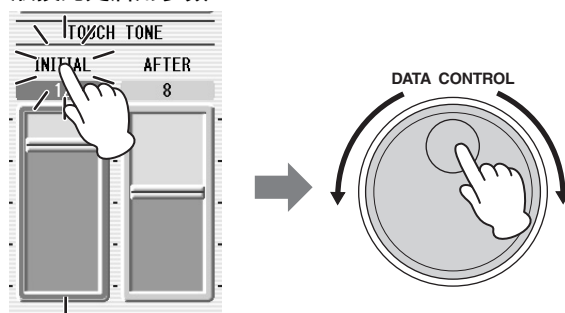

蓝色标记

若要控制声相，以移动垂直滑杆相同的方式移动水平滑杆。

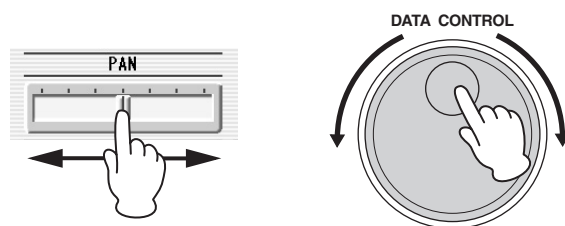

## LCD显示屏设置

这里您可以更改画面设置：显示的语言（英语或日语）、触摸面板声音以及画面亮度。

### 选择画面语言

LCD显示屏可以显示两种语言，英语和日语。默认设置为英语。

#### 1 按[UTILITY]按钮调出实用工具画面的GLOBAL页面。

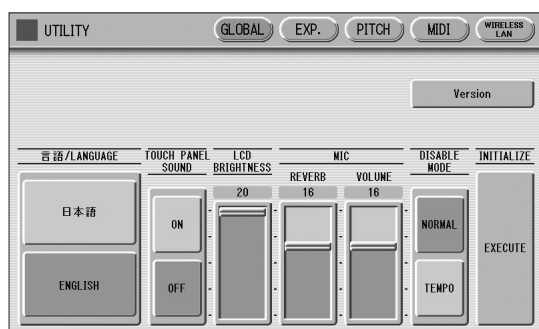

#### 注

调出另一个画面时，实用工具画面中的设置会被自动保存。

#### 2 按所需按钮，日本語 (Japanese)或[English] (英语)。

#### LANGUAGE

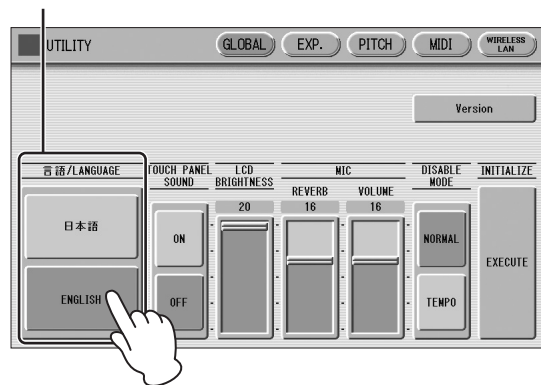

### 使触摸面板声音静音

默认设置下，双排键电子琴的触摸面板声音会打开，为您按下按钮或旋钮时提供声音反馈。如果想要将触摸面板声音静音，请按照下面的步骤操作。

- 1 按[UTILITY]按钮调出实用工具画面的GLOBAL页面。
- 2 按TOUCH PANEL SOUND的[OFF]按钮将声音静音。

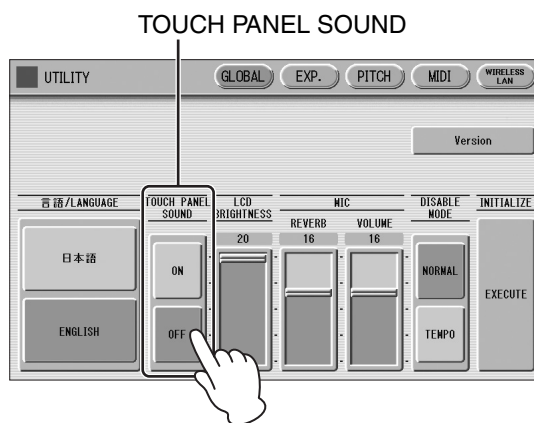

要再次打开声音，可以在步骤2中选择[ON]。

### 调节画面亮度

将画面亮度调节到舒适、便于阅读的级别。

- 1 按[UTILITY]按钮调出实用工具画面的GLOBAL页面。
- 2 直接触摸或用数据轮移动LCD BRIGHTNESS滑杆。

设置越高，画面越亮；设置越低，画面越暗。

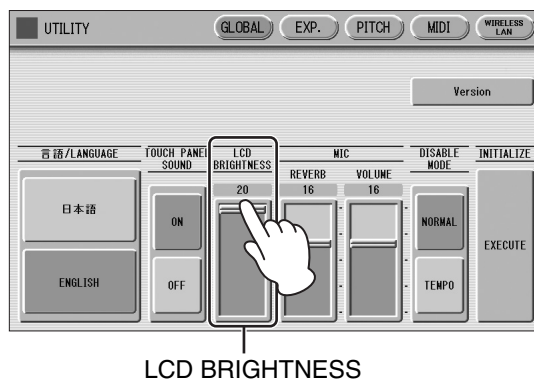



## 音色指导

音色指导功能为您提供当前画面的可听信息或将要执行的操作。要使用该功能，需要从Yamaha网页下载音色指导（音频）文件并保存到连接至本乐器的USB闪存。

有关使用音色指导的信息，请参见音色指导教程手册（简单文本文件）。

有关下载音色指导（音频）文件的信息和音色指导教程手册，通过以下URL访问产品页面，然后进入“系列介绍”页面：

<https://www.yamaha.com/>

### 注

音色指导功能仅适用于英语和日语。

### 注

在使用USB闪存之前，请务必阅读第110页的“使用[USB TO DEVICE]端口时的注意事项”和“使用USB闪存”。

## 调整音色指导设置

可以调整音色指导的音量和速度。

- 1 将保存音色指导文件的USB闪存连接到[USB TO DEVICE]端口。
- 2 按下[UTILITY]按钮以调出实用工具画面的GLOBAL页面。
- 3 移动[VOICE GUIDE]的VOLUME和SPEED滑杆以调整音量和速度。

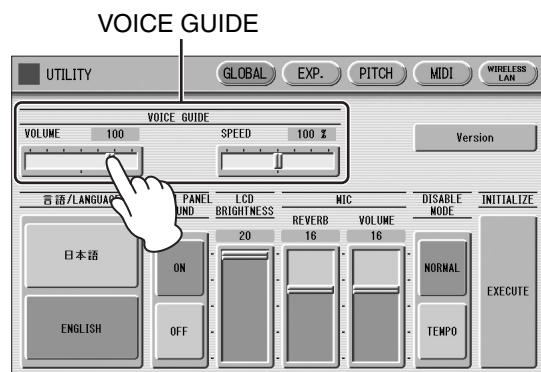

## 音色显示

在音色显示中，可目视确认每个键盘的当前指定音色、当前所选节奏、注册转换等等。

### 如何调出音色显示：

双排键电子琴打开后将始终显示音色页面。若要从其他画面调出音色显示页面，请按[VOICE DISPLAY]按钮。

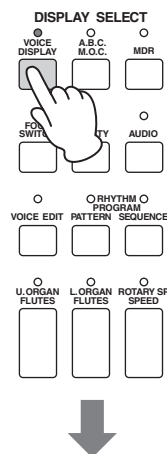

音色显示包含三个不同的页面，按画面右上方的[1]、[2]或[3]按钮即可切换。

## 音色显示[第1页]

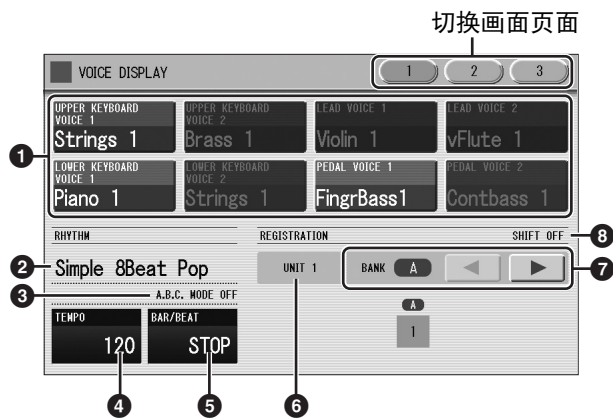

## ① 音色组

显示当前指定到各个音色组的音色。按这个按钮也可以将特定音色组静音（按钮变灰）。

## 📎 参考页

- 选择音色（第25页）

## ② RHYTHM（节奏）

显示当前所选节奏。

## 📎 参考页

- 选择节奏（第56页）

## ③ A.B.CMODE（A.B.C模式）

显示自动低音和弦模式。

## 📎 参考页

- 自动低音和弦（第66页）

## ④ TEMPO（速度）

显示当前节奏速度。

## 📎 参考页

- 调节速度（第59页）

## ⑤ BAR/BEAT（节拍/小节）

播放节奏时显示小节/节拍。

## ⑥ 注册单元

显示当前选定注册单元。

## 📎 参考页

- 关于库和区域（第98页）
- 在乐曲中创建2个或多个注册单元（第118页）

## ⑦ 注册库选择

要选择需要的注册库。您可以选择从A（顶部）到最后一个包含数据的库旁边的空库。当库A和B包含注册数据，例如，您可以选择库A、B和C（空的）。打开/关闭库（A-E）的标识将显示选定库是否包含数据。

## 📎 参考页

- 注册记忆和库（第95页）
- 将注册存储到另一个库（第96页）

## ⑧ 注册转换

显示注册转换的当前位置。

## 📎 参考页

- 注册转换（第99页）

## 音色显示[第2页]

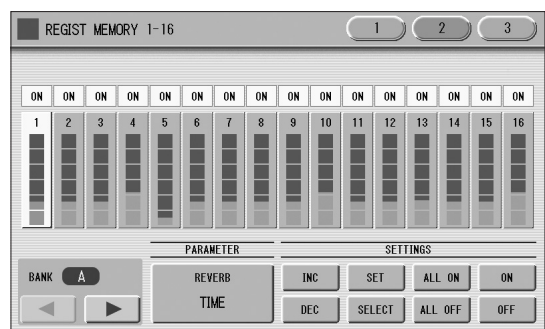

可以同时确认每个注册记忆的参数值（例如，混响、音量、声相）。另外，可以一次性将各种注册记忆中使用的特定参数统一。有关详细信息，请参见第102页。

## 音色显示[第3页]

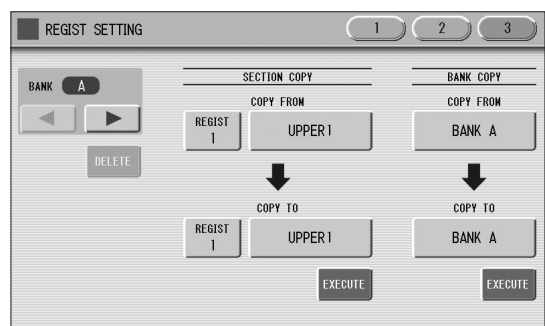

保存在注册编号中的注册可被复制到每个单独组的另一个注册编号。另外，库可被复制或删除。详情，请参见第105页。

## 📎 参考页

- 注册记忆（第95页）

## 注册菜单

“注册”包括选定的上键盘音色、下键盘音色、脚键盘音色、节奏等等的面板设置。每个注册菜单按钮（1-5）包含不同音乐风格的注册。按照您要演奏的音乐风格正确使用每个按钮。

### 注

附加的基础注册记忆预设注册在注册记忆位置1到16。详情，请参见第95页。

## 从注册菜单中选择注册记忆

### 1 按任意一个REGISTRATION MENU（注册菜单）按钮。

每个按钮对不同的音乐类型具有不同的注册。例如，如果要演奏爵士乐，请按[4]按钮。有关注册菜单的详细信息，请参见第20页。

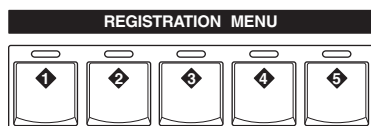

①	01 儿童音乐 / 02 简单和弦
②	01, 02 流行乐和摇滚乐
③	01, 02 舞曲和叙事曲
④	01, 02 爵士乐和拉丁乐
⑤	01, 02 交响乐和世界民族节奏

### 2 通过按画面上的相应按钮选择所需的注册。

画面上每个REGISTRATION MENU（注册菜单）按钮都具有2个选项卡：[01]和[02]可以交替调出2个页面。[01]具备与ELS-01系列一样的相同注册菜单。在[01]和[02]的每个页面上，按下[1]-[5]中的任意按钮，然后选择需要的注册。

在此更改画面页面。

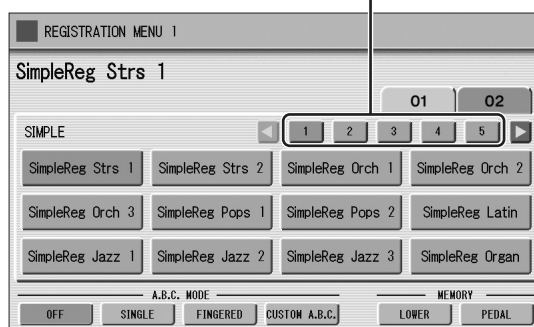

选中的注册名称的颜色变为橙色，表示已被选择，并且自动低音和弦模式显示在画面底部。

### 参考页

- 自动低音和弦（第66页）

### 3 使用选定的注册演奏您喜爱的乐曲。

## 注册菜单列表

## 注册菜单 01

页码	注册菜单 1 01 儿童音乐	注册菜单 2 01 流行乐和摇滚乐	注册菜单 3 01 舞曲和叙事曲	注册菜单 4 01 爵士乐和拉丁乐	注册菜单 5 01 交响乐和世界民族节奏
1	Simple 8Beat 1	Dynamic 8Beat	Organ Ballad	Blow On Sax	Fanfare
	Simple 8Beat 2	NY Ballad	Dramatic Ballad	Sax Ensemble	String Orchestra
	Light Step	British Pop	Love Ballad	Moonlight	Romantic Violin
	Sunny Pop	8Beat Modern	Smooth Lead	Big Band	Baroque
	Kids March 1	Rock Band	Pop Ballad	Clarinet Swing	Flute & Harp
	Kids March 2	Detroit Pop	Guitar Ballad	Jazz Combo	Serenade
	Kids March 3	Techno Pop	Acoustic Ballad	Medium Jazz	Fast March
	Synth Rock	Sheriff Reggae	Healing Guitar	Organ Session	Wild West
	SymphonicMarch 1	Rock & Roll	Chillout	Guitar Combo	Vienna Waltz
	SymphonicMarch 2	Power Rock	Sweetheart 1	Tender Ballad	Polka
	Bluegrass	60s Guitar Rock	Sweetheart 2	Jazz Waltz	Chanson Club
Sea Carnival	Unplugged	Slow & Easy	Five-Four	Theatre Organ	
2	Basic Waltz	Motor City	Euro Trance	Big Band Samba	Flamenco
	Brass Ensemble	Lovely Shuffle	6/8 Trance	Mambo Brass	Pop Flamenco
	Pure Waltz	Gospel Shuffle	Cool Hip Hop	Mambo Tenor	Mexican Dance
	Rococo Ensemble	Joyful Gospel	Latin House	Montuno	Mariachi
	Pop Cha Cha	Frankly Soul	Dance Beat	Bossa Nova	Celtic Dance
	Comical Rumba	Soul	Euro Dance Pop	Pop Bossa	Folk Step
	Comical Samba	Gospel	UK Pop	Sweet Rumba	Italiano
	Toy Orchestra	6/8 Soul	Jive	Beguine	Musette
	Charleston	Hit Pop	Disco Queen	Cha Cha Cha	Country
	Winter Swing	New Country	Disco Soul	Mellow Groove	Hawaiian
	Snow Waltz 1	Eternal Pop	Pop Disco	Modern R&B	Chinese Nocturne
	Snow Waltz 2	Ground Beat	Hot Disco	Dixieland Jazz	Japanese Sound
	3	Alpine Polka *A	Bounce Pop *A	Ibiza *A	Jungle Drum *A
Alpine Polka *B		Bounce Pop *B	Ibiza *B	Jungle Drum *B	OrchestraMarch*B
Alpine Polka *C		Bounce Pop *C	Ibiza *C	Jungle Drum *C	OrchestraMarch*C
Alpine Polka *D		Bounce Pop *D	Ibiza *D	Jungle Drum *D	OrchestraMarch*D
Dream Ballad *A		Blues Jam *A	Power House *A	Jazz Club *A	Pasodoble *A
Dream Ballad *B		Blues Jam *B	Power House *B	Jazz Club *B	Pasodoble *B
Dream Ballad *C		Blues Jam *C	Power House *C	Jazz Club *C	Pasodoble *C
Dream Ballad *D		Blues Jam *D	Power House *D	Jazz Club *D	Pasodoble *D
Pops Orchestra*A		EvergreenWaltz*A	Dance Latino *A	Afro Session *A	Tango *A
Pops Orchestra*B		EvergreenWaltz*B	Dance Latino *B	Afro Session *B	Tango *B
Pops Orchestra*C	EvergreenWaltz*C	Dance Latino *C	Afro Session *C	Tango *C	
Pops Orchestra*D	EvergreenWaltz*D	Dance Latino *D	Afro Session *D	Tango *D	
4	Kids On Stage *A	16Beat Pop *A	Twilight Disco*A	ChaCha Grandee*A	Show Time *A
	Kids On Stage *B	16Beat Pop *B	Twilight Disco*B	ChaCha Grandee*B	Show Time *B
	Kids On Stage *C	16Beat Pop *C	Twilight Disco*C	ChaCha Grandee*C	Show Time *C
	Kids On Stage *D	16Beat Pop *D	Twilight Disco*D	ChaCha Grandee*D	Show Time *D
	Galaxy March *A	Top Gear Rock *A	Love Song *A	3/4 Fast Jazz *A	Majestic Sound*A
	Galaxy March *B	Top Gear Rock *B	Love Song *B	3/4 Fast Jazz *B	Majestic Sound*B
	Galaxy March *C	Top Gear Rock *C	Love Song *C	3/4 Fast Jazz *C	Majestic Sound*C
	Galaxy March *D	Top Gear Rock *D	Love Song *D	3/4 Fast Jazz *D	Majestic Sound*D
	SE *A	Southern Pop *A	Movie Ballad *A	Twilight Sax *A	OrchestraSwing*A
	SE *B	Southern Pop *B	Movie Ballad *B	Twilight Sax *B	OrchestraSwing*B
	SE *C	Southern Pop *C	Movie Ballad *C	Twilight Sax *C	OrchestraSwing*C
	SE *D	Southern Pop *D	Movie Ballad *D	Twilight Sax *D	OrchestraSwing*D
	5 (ELS-02C)	Bright 16Beat *A	Funk *A	Hip Hop Pop *A	Organ Bossa *A
Bright 16Beat *B		Funk *B	Hip Hop Pop *B	Organ Bossa *B	Orchestra 3001*B
Bright 16Beat *C		Funk *C	Hip Hop Pop *C	Organ Bossa *C	Orchestra 3001*C
Bright 16Beat *D		Funk *D	Hip Hop Pop *D	Organ Bossa *D	Orchestra 3001*D
Movie Panther *A		WestCoast Rock*A	Fusion Shuffle*A	Afro Cuban *A	Wedding Song *A
Movie Panther *B		WestCoast Rock*B	Fusion Shuffle*B	Afro Cuban *B	Wedding Song *B
Movie Panther *C		WestCoast Rock*C	Fusion Shuffle*C	Afro Cuban *C	Wedding Song *C
Movie Panther *D		WestCoast Rock*D	Fusion Shuffle*D	Afro Cuban *D	Wedding Song *D
Powerful Swing*A		6/8 Enka *A	Whole Ballad *A	Midnight Jazz *A	Fantasy *A
Powerful Swing*B		6/8 Enka *B	Whole Ballad *B	Midnight Jazz *B	Fantasy *B
Powerful Swing*C		6/8 Enka *C	Whole Ballad *C	Midnight Jazz *C	Fantasy *C
Powerful Swing*D		6/8 Enka *D	Whole Ballad *D	Midnight Jazz *D	Fantasy *D

## 注册菜单 02

页码	注册菜单 1 02 简单和弦	注册菜单 2 02 流行乐和摇滚乐	注册菜单 3 02 舞曲和叙事曲	注册菜单 4 02 爵士乐和拉丁乐	注册菜单 5 02 交响乐和世界民族节奏
1	SimpleReg Strs 1	70s Easy Pop	R&B Pop Ballad	Big Band Tutti	Orch Full Unit
	SimpleReg Strs 2	BoysGuitarBallad	R&B Soul Ballad	Alto Sax Combo	String Classic
	SimpleReg Orch 1	Soul Pop	R&B Cool Ballad	Jazz Combo Fast	Sweet Pizzicato
	SimpleReg Orch 2	70s Top Duo	Cool AC	Jazz Combo 66	Baroque Symphony
	SimpleReg Orch 3	Daydream Shuffle	Sweet Chart Hits	The Big Band *A	Nostalgic Green
	SimpleReg Pops 1	Oldies Pop	SweetSlowBallad	The Big Band *B	New Year March
	SimpleReg Pops 2	EuroPopFolklore	YourPiano Ballad	GuitarJazzCombo	Wind Orchestra
	SimpleReg Latin	Discotheque Rock	Sweet EP Ballad	The Swing Jazz	BrassBand Parade
	SimpleReg Jazz 1	Slow Hand Ballad	J-Pop EasyBallad	New Orleans Jazz	Choral No.9
	SimpleReg Jazz 2	Sweet AC Ballad	Sweet Sax Ballad	Ragtime Band	Angel Voices
	SimpleReg Jazz 3	70s PrimeTimeTV	Sweet R&B Ballad	Funky Cat Groove	Beat Classic
	SimpleReg Organ	Crossover Funk	Lovers R&B	Afro Cuban Jazz	Can Can Pop
2	BrassBandMarch*A	Joyful Gospel #2	Sentimental Bld	GuitarJazzWaltz	Elegant Waltz
	BrassBandMarch*B	Gospel Groove	Tears Ballad	Sax Jazz Waltz	Chorus Waltz
	Orchestra March	Worship Shuffle	Glory Ballad	Swing Steps	Love Waltz
	6/8MarchingBand	Worship 16beat	Unplugged Ballad	Swing Chorus	Fantasy World
	6/8MarchingKids	Soulful Wonder	SentimentalMovie	Relax Swing	Movie Pirates
	Light Waltz	Lovely & Soulful	BeautyCinemaBld	Urban Lounge	Chorus Symphony
	OrchestraWaltz*A	Danceable Funk	CinemaSymphoBld	Broadway Tap	Hollywood Sound
	OrchestraWaltz*B	Bright Pop Rock	Enka Ballad		Super Showtune
	OrchestraWaltz*C	AmericanHardRock	6/8 Enka Shuffle		TV Drama Track*A
	OrchestraWaltz*D	Power Rock 80s	Christmas Ballad		TV Drama Track*B
		USA RockStandard			Movie Symphonic
					Movie Soundtrack
3	8Beat Synth Pop	Seaside Rock	Disco Hits 70s	Brazilian Bossa	Yoo-Hoo Polka
	8Beat Pop	70s Folk Rock	70s Disco Night	Lounge BossaNova	Pop Polka
	Pop Shuffle	Alternative Rock	Euro Pop Disco	8Beat Bossa Nova	Funny Polka
	R&B Shuffle	Alternative6/8Rk	Synth Disco	Pop Bossa Nova	Casual Polka
	Rock	Highway Rock	Ballroom Disco	Tiny Bossa Nova	Country Town
	Rock Shuffle	Funky Rock&Roll	SynDancePop 80s	Cafe Samba	Tango Band
	Rock Pop Ballad	Synth Pop Rock	Dirty Dance Beat	BitterSweetLatin	Turkish Pops
	Funk	Power Synth Rock	Fortune Disco	Latin Rock	Oriental Dance
		RockGuitarBallad	Girls Pop 48 *A	DanceBeatLatin*A	Celtic Beat
		Pop Rock&Roll	Girls Pop 48 *B	DanceBeatLatin*B	Celtic Waltz
		Back To The 60s	Shiny Girls Pop	Pop Accordion	Trad Irish Pipe
		Dancing Boogie	Share The Peace	Sweet Bomba	Irish Ballad
4	Dance Pop	6/8 Shuffle Rock	DanceAndRhythm*A	Orquesta Salsa	ChinaSweetBallad
	Disco Pop	ShuffleBoysRock	DanceAndRhythm*B	New Flamenco	ChinaRomanticBld
	R&B E. Piano Bld	Shuffle Pop Rock	DanceAndRhythm*C	Jummin' Reggae	China Dance Beat
	R&B Piano Ballad	Shfl Rock Ballad	DanceAndRhythm*D	RumbaAndTheCity	China Kung Fu
	8Beat Ballad	Pop Rock Band	Girls Techno	French Caribbean	China Trad Song
	8BeatOrchBallad	ShufflePopPiano	Candy Pop Techno	Caribbean Sea	China Trad Dance
	3/4 Pop Ballad	Contemp. Country	Dancing Platform		
	6/8 Pop Ballad	Smooth Country	Dance Beat EX.		
		Xmas Shuffle	Club Beat		
		Snowy Christmas	Electronica Beat		
			Kool Garage		
			Electronic Dance		
5	BigBand King *A	Pretty Rock	New Age Chillout		
	BigBand King *B	Ultra Rock	Eurobeat Party		
	BigBand King *C	Rock Graffiti	Ibiza Trance		
	BigBand Swing	Casual Rock	Casual Trance		
	Jazz Session	Rookie Rock	Trance Party		
	Fusion Samba	Happy Rock	WonderTranceShfl		
	Pop Samba	J-Pop Idol Rock			
	Simple Bossanova	J-Pop Band Rock			
	Mambo	Spirit Pop			
	Rumba	Sweet Love Pop			
		Summer Pop			
		Shaky Dance			

注册菜单

页码	注册菜单 1 02 简单和弦	注册菜单 2 02 流行乐和摇滚乐	注册菜单 3 02 舞曲和叙事曲	注册菜单 4 02 爵士乐和拉丁乐	注册菜单 5 02 交响乐和世界民族节奏
6	Cls Organ Chapel	J-Pop Piano Band			
	Cls Organ Hall	J-Pop Boys			
	RockOrganBallad	J-PopShuffleBeat			
	R&B Rock Organ	J-Pop BandBallad			
	Organ Combo	Breezy Ballad			
	6/8 Organ Ballad	HeroRangerTheme			
	Soul Jazz Organ	Sunset Pop			
	Pop Organ 60s	Funky Punch *A			
	Toy Organ	Funky Punch *B			
	Theatre Organ NY	GlxvBattleship*A			
	Nostalgic Organ	GlxvBattleship*B			
7		J-Pop Anime *A			
		J-Pop Anime *B			
		70s Honey			
		70s Hero			
		DBZ *A			
		DBZ *B			
		DBZ *C			
		DBZ *D			

## 确认双排键电子琴的版本

按照下列步骤可确认双排键电子琴版本。

- 1 按[UTILITY]按钮。  
将出现实用工具画面。
- 2 在GLOBAL页面上，按下画面中的[Version]按钮。

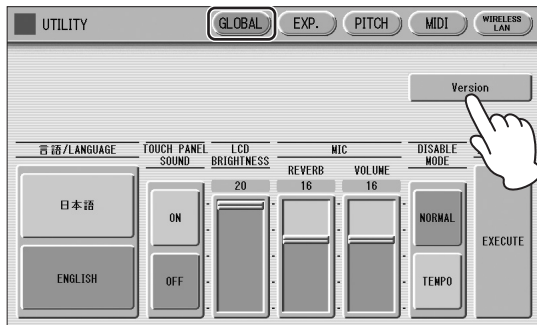

画面中出现版本对话框。按[OK]关闭对话框。

### 关于最新固件版本

Yamaha会因产品改良对固件版本不时进行更新，恕不另行通知。建议您在我们的网站上查看最新发布的信息以及升级双排键电子琴固件的版本。  
<http://download.yamaha.com/>

请注意，本使用说明书中的叙述适用于制作本使用说明书时的固件版本。

## 出厂设定 (初始化双排键电子琴)

可一次性通过下列步骤检测到包括注册记忆、用户音色、用户节奏和LCD显示屏设置的所有当前设置。注意，这里的操作不会影响在第200页中的无线LAN设置初始化设置。

### 参考页

- 保存注册 (第118页)
- 初始化无线LAN设置 (第200页)

- 1 关闭电源。
- 2 按住ENDING[1]按钮，然后重新打开电源。

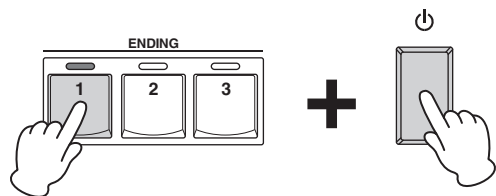

- 3 音色显示出现后，放开ENDING[1]按钮。

如果不想复位LCD显示屏设置，可以只将注册设定初始化。有关详细信息，请参见第98页。

### 参考页

- 初始化注册记忆 (第98页)

### 须知

执行出厂设定，将删除所有现存数据。请务必将重要数据保存到USB闪存。

## 2 音色

双排键电子琴具备900多个高品质音色。任何一种音色都可在上键盘、下键盘和脚键盘上使用。上键盘最多可以同时演奏四个音色组，而下键盘和脚键盘最多可同时演奏两个音色组。

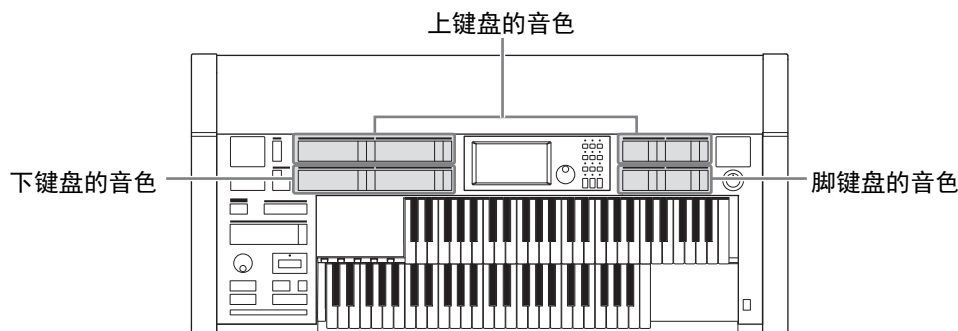

### 各层键盘的音色

#### 上键盘的音色

上键盘最多可同时演奏四个不同的音色组：上键盘1、上键盘2、主音色1和主音色2。可以从面板中选择每个音色组的音色。

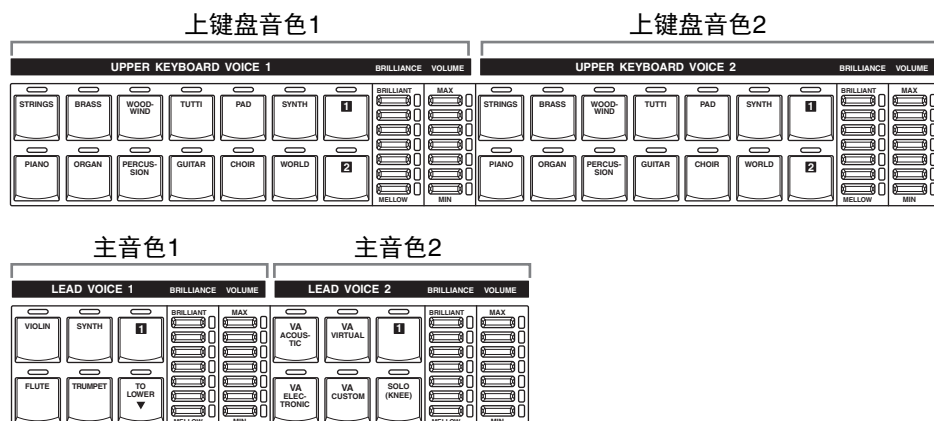

如果同时演奏两个或多个琴键，主音色1和2只发出最高音符的声音（或最后演奏的音符）。这使得主音色最适合“主音色”或独奏乐器的演奏，如小号或萨克斯。ELS-02C的主音色2包括在其它音色组中不具备的，额外的专有VA音色（仅限ELS-02C）。

#### 参考页

- ELS-02系列的音源（第39页）

#### 下键盘的音色

下键盘最多可同时演奏两个不同的音色组：下键盘音色1和下键盘音色2。可以从面板中选择每个音色组的音色。

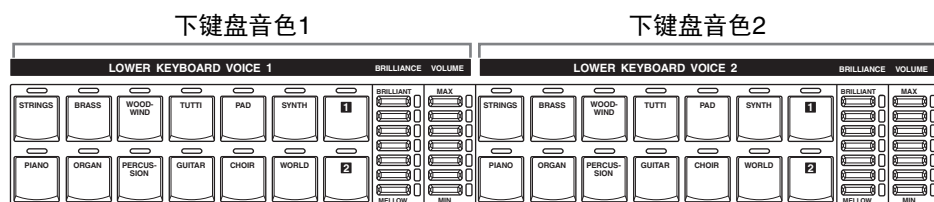



## 脚键盘音色

脚键盘最多可同时演奏两个不同的音色组：脚键盘音色1和脚键盘音色2。可以从面板中选择每个音色组的音色。在默认情况下，如果同时演奏两个或多个琴键，脚键盘音色1和2只发出最高音符的声音。

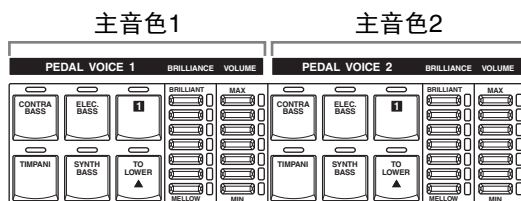

### 参考页

• POLY (复音) (第44页)

## 使用音色按钮选择音色

由于在所有音色组中音色选择的步骤相同，在此仅对上键盘音色1的选择进行了说明。

### 1 按上键盘音色1部分中的任意一个音色按钮。

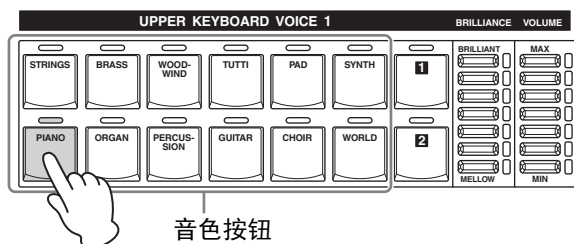

音色按钮

例如，如果按下了[PIANO]按钮，将出现下列画面（音色菜单）。

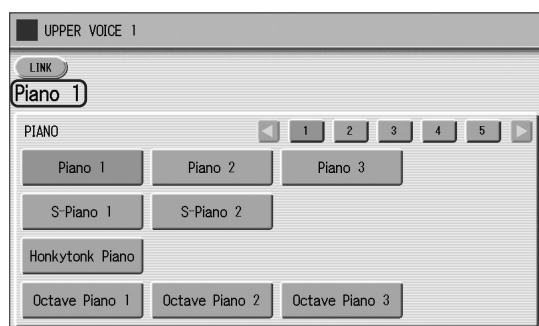

### 2 从音色菜单中选择所需的音色名称。

音色菜单包含了许多种钢琴音色，无法在一个画面页面上显示。若要更改画面页面，请按画面中相应编号的按钮。

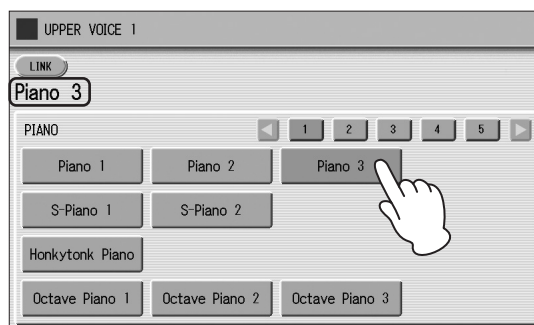

所选音色名称的颜色变为橙色，表示已被选择。

## 将音色注册到 Voice Link (音色关联)

使用画面左上部的[LINK]按钮，可以注册当前音色和其在音色状态画面中的所有设置。该功能可以将您的喜好音色收集到一起，演奏过程中可以快速方便地调出。通过全部音色组的用户按钮可以调出“Voice Link (音色关联)”目录，您可以从该目录中选择已注册的音色。有关详细介绍，请参见第50页。

## 更改音色音量

可使用两种方法设定音色音量：使用面板上的VOLUME按钮以及使用画面中的音量滑杆。VOLUME按钮可对音量进行大致的调整，而滑杆可进行精确的控制。

### 使用面板上的VOLUME按钮（粗调）

按面板上所需音色组的任意一个VOLUME按钮设定每个音色的音量。按钮有七种音量设置，从最小的0或无声到最大的满音量。

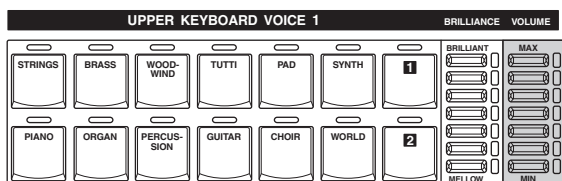

### 使用画面中的VOLUME滑杆（精调）

再次按面板上相同的音色按钮（或者按画面中所选音色的音色名称）会调出音色状态画面。

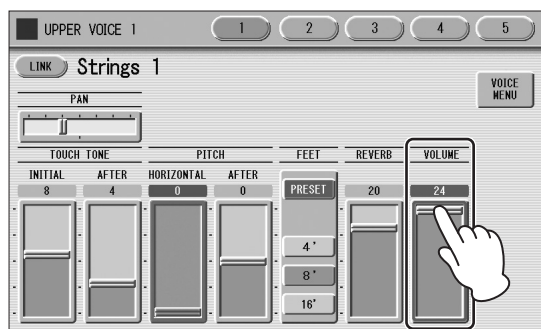

VOLUME滑杆

若要设定音量，请触摸画面中的VOLUME滑杆或使用数据控制轮。音量范围为0（无声音）到24（最大音量）。

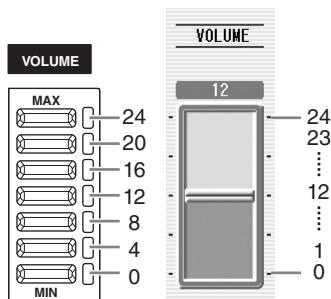

#### 注

根据音量值（使用滑杆设定），两个相邻的VOLUME按钮指示灯可能会同时点亮，表示中间的位置。

## 交替调出音色菜单画面和音色状态画面

按一次音色按钮会调出选定按钮的音色菜单画面。再次按会调出音色状态画面。连续按下将在两个画面间交替更换。

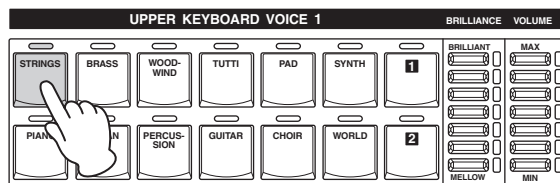

### 音色菜单画面

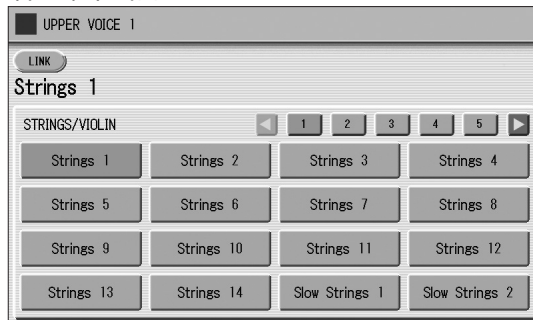

### 音色状态画面

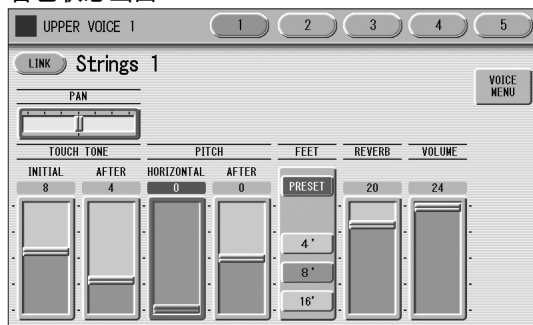

显示音色状态画面时，按画面中的[VOICE MENU]按钮也会调出音色菜单。

从音色状态画面中，可以控制音色相关的参数，如声相、音效、音量等等。有关音色状态画面的详细信息，请参见第43页。

#### 须知

关闭双排键电子琴会将您进行的所有面板设定删除。如果想要保存您所进行的面板设定，请将这些设定保存到USB闪存再关闭双排键电子琴（第118页）。

## 关于转到下键盘功能

为主音色1、脚键盘音色1和脚键盘音色2音色组选定的音色，在每个音色组的[TO LOWER]按钮打开时，也可以在下键盘上演奏。[TO LOWER]按钮打开时，主音色和脚键盘音色无法分别在上键盘和脚键盘上演奏。

主音色2音色组中无法使用转到下键盘的功能。

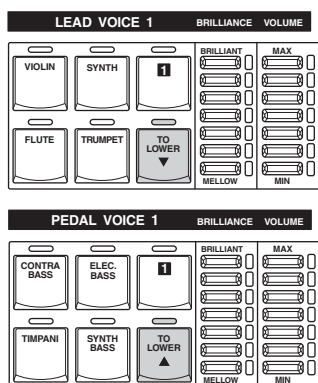

## 关于独奏功能

主音色2音色组具有专门的独奏功能。独奏功能可让您在演奏过程中快速切换到独奏主音色，并将所有其他上键盘音色静音。

### 1 在主音色2音色组中选择想以独奏演奏的音色。

[SOLO (KNEE)]按钮的指示灯熄灭时，可以演奏上键盘（上键盘音色1和2，以及主音色1和2）的所有音色。

### 2 在主音色2音色组中按下[SOLO (KNEE)]按钮。

这样会将独奏设定为待机状态。

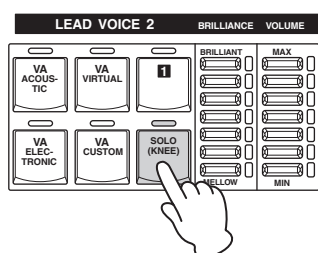

### 3 若要使用独奏，请展开膝控推杆。（向下竖直。）

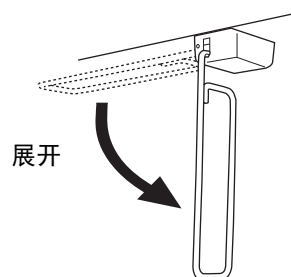

在这种情况下（独奏打开时），在上键盘上只可以演奏主音色2。（所有其他音色被静音。）

### 4 若要在演奏时暂时关闭独奏，用膝盖将膝控推杆推到右侧。

在这种情况下，在上键盘上可以演奏除了主音色2以外设定到上键盘的所有音色。（只有主音色2被静音。）

每次按下膝控推杆（独奏关闭）时可以演奏除了主音色2以外的所有音色，而每次松开膝控推杆（独奏打开）时则只可以在上键盘上演奏主音色2。

## 使用独奏功能的注意事项

- 膝控推杆可用来控制其他功能，如切换延音。其他功能指定到膝控推杆时，按下膝控推杆可同时打开这些功能。
- 松开膝控推杆时，独奏不会应用到按下的琴键，但会应用到下一个按下的琴键。按下膝控推杆时，独奏会在按下的琴键上保持启用状态，然后在下一个按下的琴键被取消。
- 如果同时演奏两个或多个琴键，主音色1和2只发出最高音符的声音。但在独奏模式下，主音色2会发出最后弹奏按键的声音。

## 参考页

- 膝控推杆（第180页）
- 音色状态画面（第43页）

## 从用户按钮中选择音色

本款双排键电子琴具有丰富的音色可供选择——远比面板上的音色按钮可实时调出的音色数量要多。每个音色组有1或2个用户按钮（编号为1或2），位于每个音色组的右侧。使用用户按钮可以选择在一般情况下无法从音色按钮中选择的音色——例如，为上键盘音色选择低音大提琴音色。

### 1 按任意音色组的一个用户按钮。

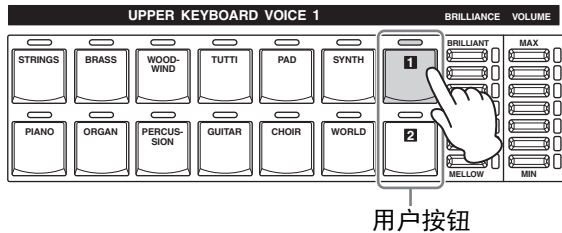

用户按钮

### 2 使用画面中的类别按钮选择所需的乐器类别。

也可以选择“USER”类别以选择您自己创建的用户音色。

#### 参考页

- 音色编辑（第138页）

如果将“Voice Link（音色关联）”选择为类别，就可以选择带有音色状态画面中设置过的音色（第43页）。

#### 参考页

- 使用Voice Link（音色关联）（第50页）
- 选择已注册到Voice Link（音色关联）的音色（第50页）



乐器类别

例如，若要调出Marimba 1，请选择打击乐器类别。

#### 参考页

- 音色一览表（第29页）

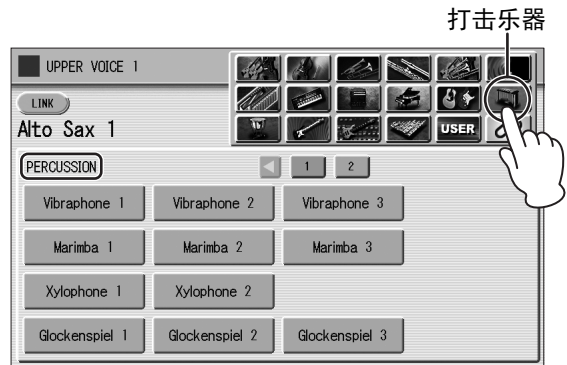

打击乐器

在左上方显示所选类别的名称（打击乐器）。类别名称下面显示的音色名称为当前所指定音色的名称，与下面的音色菜单无关。

若要直接选择需要的类别，按住任意一个用户按钮，然后同时按需要的音色按钮。

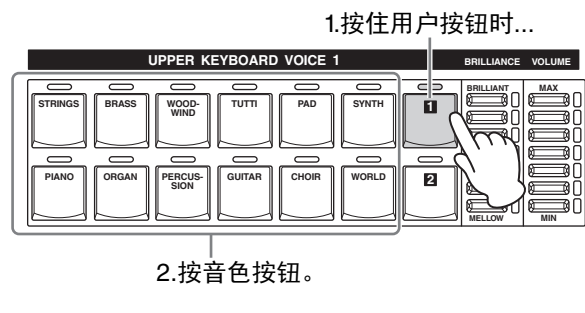

1. 按住用户按钮时...

2. 按音色按钮。

### 3 从显示的音色菜单中选择一种音色（例如，Marimba 1）。

按画面中的数字按钮会调出类别中的其他音色。



所选音色（Marimba 1）的音色名称出现在类别名称上，表示音色已被选择。

# 音色一览表

本列表显示双排键电子琴上所有可用的音色。本列表每列左侧写出的数字表示在音色菜单中显示的编号按钮。

## ELS-02/ELS-02C

### STRINGS/VIOLIN

1	Strings 1	
	Strings 2	
	Strings 3	
	Strings 4	
	Strings 5	
	Strings 6	
	Strings 7	
	Strings 8	
	Strings 9	
	Strings 10	
	Strings 11	
	Strings 12	
	Strings 13	
	Strings 14	
	Slow Strings 1	
	Slow Strings 2	
	2	Chamber Strs 1
Chamber Strs 2		
Chamber Strs 3		
Chamber Strs 4		
Chamber Strs 5		
Violin Section		
Viola Section		
Cello Section		
S-Strings 1		
S-Strings 2		
S-Strings 3		
3		Pizzicato Strs 1
		Pizzicato Strs 2
	Pizzicato Strs 3	
	Pizzicato Strs 4	
	Pizzicato Strs 5	
	Tremolo Strings1	
	Tremolo Strings2	
	Tremolo Strings3	
	SpiccatoStrings1	
	SpiccatoStrings2	
	SpiccatoStrings3	
	4	Strings1&7
		Strings2&Viola
Strings3&4		
Strings7&Violin5		
Violin5&Cello		
Octave Strings 1		
Octave Strings 2		
Octave Strings 3		

5	Violin 1
	Violin 2
	Violin 3
	Violin 4
	Violin 5
	Violin 6
	Violin 7
	Violin 8
	S-Violin 1
	S-Violin 2
	Pizzicato Violin
6	Viola
	Cello 1
	Cello 2

### CONTRABASS

1	Contrabass 1
	Contrabass 2
	Contrabass 3
	Contrabass 4
	Contrabass 5
	Contrabass 6
	Contrabass 7
	Pizzicato Bass 1
	Pizzicato Bass 2
	2
Acoustic Bass 2	
Acoustic Bass 3	
Acoustic Bass 4	
Acoustic Bass 5	
Bass & Cymbal	
S-AcousticBass 1	
S-AcousticBass 2	

### BRASS/TRUMPET

1	Brass Section 1
	Brass Section 2
	Brass Section 3
	Brass Section 4
	Brass Section 5
	Brass Section 6
	Brass Section 7
	Brass Section 8
	Brass Section 9

1	Power Brass 1
	Power Brass 2
	Power Brass 3
2	Soft Brass 1
	Soft Brass 2
	Soft Brass 3
	S-BrsSect.Legato
	S-BrsSect.Fall
	S-BrsSect.Up
	Brass Fall
3	Trombone Sec 1
	Trombone Sec 2
	Trombone Sec 3
	Trombone Sec 4
	Trombone Sec 5
	Trombone Sec 6
	Trombone Sec 7
4	Brass1&Trp6
	Brass2&Trp6
	Horn 1&4
	Trumpet & Cornet
	Octave Brass 1
	Octave Brass 2
	Octave Brass 3
	Octave Brass 4
	Octave Brass 5
Octave Brass 6	
Octave Brass 7	
Octave Brass 8	
Octave Brass 9	
5	Trumpet 1
	Trumpet 2
	Trumpet 3
	Trumpet 4
	Trumpet 5
	Trumpet 6
	Trumpet 7
	Trumpet 8
	Trumpet 9
	Trumpet 10
	Trumpet 11
	Trumpet 12
S-Trumpet 1	S-Trumpet 1
	S-Trumpet 2
	S-Trumpet Fall
S-Trumpet Shake	S-Trumpet Shake
	S-Trumpet Shake
6	Muted Trumpet 1

6	Muted Trumpet 2
	Muted Trumpet 3
	Muted Trumpet 4
	Cornet
	Muted Cornet
	Flugel Horn 1
	Flugel Horn 2
7	Trombone 1
	Trombone 2
	Trombone 3
	Trombone 4
	Trombone 5
	S-Trombone
	Muted Trombone 1
Muted Trombone 2	
8	Horn 1
	Horn 2
	Horn 3
	Horn 4
	Horn 5
	Horn 6
	Horn 7
	Horn 8
	Horn 9
S-Horn Section	
Muted Horn 1	
Muted Horn 2	
9	Tuba 1
	Tuba 2
	Euphonium
	Brass Bass 1
	Brass Bass 2
Brass Bass 3	

### WOODWIND/FLUTE

1	Flute 1	
	Flute 2	
	Flute 3	
	Flute 4	
	Flute 5	
	S-Flute	
	S-Flute Flutter	
	Piccolo	
	2	Recorder 1
		Recorder 2
Ocarina		

名称上带有“S-”前缀的音色指“超清晰音色”。演奏这些音色时产生的声音，请参考第34页上的“超清晰音色增补一览表”。关于超清晰音色的详细信息，请参见第39页。

音色一览表

2	Whistle	
3	Clarinet 1	
	Clarinet 2	
	Clarinet 3	
	Clarinet 4	
	Clarinet 5	
	Clarinet 6	
	S-Clarinet 1	
	S-Clarinet 2	
	Bass Clarinet	
	4	Oboe 1
Oboe 2		
Oboe 3		
Oboe 4		
Oboe 5		
Oboe 6		
English Horn 1		
English Horn 2		
Bassoon 1		
Bassoon 2		
Bassoon 3		
5		Alto Sax 1
		Alto Sax 2
	Alto Sax 3	
	Alto Sax 4	
	S-Alto Sax	
	S-Alto Sax Growl	
	Tenor Sax 1	
	Tenor Sax 2	
	Tenor Sax 3	
	Tenor Sax 4	
	S-Tenor Sax 1	
	S-Tenor Sax 2	
	S-Tenor Sax 3	
	S-TenorSax Growl	
	6	Soprano Sax 1
		Soprano Sax 2
		S-Soprano Sax
S-SprnoSax Growl		
Baritone Sax 1		
Baritone Sax 2		
7	Sax Ens 1	
	Sax Ens 2	
	Sax Ens 3	
	Sax Ens 4	
	Sax Ens 5	
	Sax Ens 6	
8	Woodwind Ens 1	
	Woodwind Ens 2	
	Woodwind Ens 3	
	Woodwind Ens 4	
	Woodwind Ens 5	
	Woodwind Ens 6	
	Woodwind Ens 7	
	Clarinet&Flutes	
	Clarinet&Oboe	

8	Flutes&Oboes
	Woodwind&Glocken

**TUTTI**

1	Strings&Winds
	Strings&Brass 1
	Strings&Brass 2
	Strings&Brass 3
	Strings&Horn 1
	Strings&Horn 2
	Strings&Choir
	Trumpets&Winds
	Horns&Winds
	Orchestra Bass
	2
Brass&Sax 2	
Brass&Sax 3	
Brass&Sax 4	
Brass&Sax 5	
Brass&Sax Oct	
Brass&Sax Unis	
Brass&Winds 1	
Brass&Winds 2	
3	
	Orchestra Hit 2
	Orchestra Hit 3
	Orchestra Hit 4

**CHOIR**

1	Choir 1
	Choir 2
	Choir 3
	Choir 4
	Choir 5
	Choir 6
	Choir 7
	Choir 8
	Choir 9
	Choir 10
	Choir 11
2	Vocal
	S-ChoirSoft Aah
	S-ChoirBoys Aah
	S-ChoirSoft Ooh
3	S-ChoirBoys Ooh
	Gospel Choir 1
	Gospel Choir 2
	Gospel Choir 3
	S-GsplChr Hmm
	S-GsplChr Hm/Ah
	S-GsplChr Wow
	S-GsplChr W/Hey
	S-GsplChr Hey

4	PopVocals Haa 1
	PopVocals Haa 2
	PopVocals Ooh 1
	PopVocals Ooh 2
	PopVocals Ooh 3
	PopVocals Aah
	PopVocals Baa
	PopVocals Bee
	PopVocals Daa
	PopVocals Doo
	PopVocals Mmh
	PopVocals Wah
	PopVocals Yoo
	5
S-ShoBeDoBa/Wah	
S-ShoBeDoBa/Doo	
S-ShoBaDoBa/Daa	
S-DoBaBe/Shoo	
S-DoBeDoBe/Wah	
S-DoBeBaDa/DoWe	
S-BaDaYah/Doo	
S-YaBaDaBa/Doo	
S-Scat/Doo	
6	S-Scat/DoWe
	S-Scat/SFX 1
	S-Scat/SFX 2
	S-WhtShouldWeDo
	S-WhoAreYou/Wee
	S-DoWeYouBe/Wah
	S-HaaVibrato/SFX
	S-OohVibrato/SFX
	S-OohBoysVib/SFX
	S-OhGirlsVib/SFX
S-DooVibrato/SFX	
S-DooBoys/SFX	
S-DooGirls/SFX	
S-DaaVibrato/SFX	
S-BaaVibrato/SFX	
S-WahVibrato/SFX	
S-YooVibrato/SFX	

**PAD**

1	Smooth Pad 1
	Smooth Pad 2
	Smooth Pad 3
	Smooth Pad 4
	Smooth Pad 5
	Smooth Pad 6
	Smooth Pad 7
	Smooth Pad 8
	Smooth Pad 9
2	Resonance Pad 1
	Resonance Pad 2
	Resonance Pad 3
	Resonance Pad 4

2	Resonance Pad 5	
	Resonance Pad 6	
	Resonance Pad 7	
	Resonance Pad 8	
	Resonance Pad 9	
	Resonance Pad 10	
	Resonance Pad 11	
	3	Bell Pad 1
		Bell Pad 2
		Bell Pad 3
		Bell Pad 4
Bell Pad 5		
Bell Pad 6		
Bell Pad 7		
Bell Pad 8		
Bell Pad 9		
Bell Pad 10		
Bell Pad 11		
Bell Pad 12		
4	Space Pad 1	
	Space Pad 2	
	Space Pad 3	
	Space Pad 4	
	Space Pad 5	
	Space Pad 6	
	Space Pad 7	
	Space Pad 8	
	Space Pad 9	
	Space Pad 10	
5	Galaxy Pad 1	
	Galaxy Pad 2	
	Galaxy Pad 3	
	Galaxy Pad 4	
	Galaxy Pad 5	
6	Bright Pad 1	
	Bright Pad 2	
	Bright Pad 3	
	Bright Pad 4	
	Bright Pad 5	
7	Noisy Pad 1	
	Noisy Pad 2	
	Noisy Pad 3	
	Noisy Pad 4	
	Noisy Pad 5	
	Noisy Pad 6	
7	Ambi Pad 1	
	Ambi Pad 2	
	Ambi Pad 3	
	Ambi Pad 4	
	Ambi Pad 5	
	Ambi Pad 6	
	Ambi Pad 7	
7	Warm Pad 1	
	Warm Pad 2	
	Warm Pad 3	
	Warm Pad 4	
7	Warm Pad 5	

名称上带有“S-”前缀的音色指“超清晰音色”。演奏这些音色时产生的声音，请参考第34页上的“超清晰音色增补一览表”。关于超清晰音色的详细信息，请参见第39页。

7	Warm Pad 6
8	Dark Pad 1
	Dark Pad 2
	Dark Pad 3
	Dark Pad 4
	Dark Pad 5
	Dark Pad 6
	Dark Pad 7
	Dark Pad 8
	Dark Pad 9
9	Vox Pad 1
	Vox Pad 2
	Vox Pad 3
	Vox Pad 4
	Vox Pad 5
	Vox Pad 6
10	Sweep Pad 1
	Sweep Pad 2
	Sweep Pad 3
	Sweep Phase
	Sweep Flanger 1
	Sweep Flanger 2
11	Metallic Pad 1
	Metallic Pad 2
	Metallic Pad 3
	SFX Pad 1
	SFX Pad 2
	SFX Pad 3

## SYNTH

1	Synth Lead 1
	Synth Lead 2
	Synth Lead 3
	Synth Lead 4
	Synth Lead 5
	Synth Lead 6
	Synth Lead 7
	Synth Lead 8
	Synth Lead 9
2	Fat Saw Lead 1
	Fat Saw Lead 2
	Fat Saw Lead 3
	Fat Saw Lead 4
	Fat Saw Lead 5
	Fat Saw Lead 6
	Filter Lead 1
	Filter Lead 2
	Filter Lead 3
	Filter Lead 4
	Filter Lead 5
	Filter Lead 6
	Filter Lead 7
	3
Soft Lead 2	
Soft Lead 3	

3	Soft Lead 4	
	Soft Lead 5	
	Soft Lead 6	
	Soft Lead 7	
	Early Lead 1	
	Early Lead 2	
	PWM Lead 1	
	PWM Lead 2	
	Chorus Saw Lead1	
	Chorus Saw Lead2	
	Chorus Saw Lead3	
	4	Vintage Lead 1
		Vintage Lead 2
Vintage Lead 3		
Vintage Lead 4		
Vintage Lead 5		
Vintage Lead 6		
Vintage Lead 7		
5	Dance Chords 1	
	Dance Chords 2	
	Dance Chords 3	
	Dance Chords 4	
	Dance Chords 5	
Club Lead 1	Club Lead 1	
	Club Lead 2	
	Club Lead 3	
6	Pop Lead 1	
	Pop Lead 2	
	Pop Lead 3	
	Pop Lead 4	
	Pop Lead 5	
	Pop Lead 6	
	Pop Lead 7	
7	Synth Cla 1	
	Synth Cla 2	
	Synth Cla 3	
	Synth Cla 4	
	Synth Cla 5	
	Synth Cla 6	
	Synth Cla 7	
	Synth Cla 8	
	Synth Cla 9	
	Synth Cla 10	
Synth Sax		
Synth Trumpet		
Synth Violin		
8	Synth Brass 1	
	Synth Brass 2	
	Synth Brass 3	
	Synth Brass 4	
	Synth Brass 5	
	Synth Brass 6	
	Synth Brass 7	
	Synth Brass 8	
	Synth Brass 9	
	Synth Brass 10	

8	Synth Brass 11
	Synth Brass 12
	Synth Brass 13
9	Fat Synth Brass1
	Fat Synth Brass2
	Fat Synth Brass3
	Fat Synth Brass4
	DetunedSawBrass1
	DetunedSawBrass2
	DetunedSawBrass3
	Soft Syn Brass 1
	Soft Syn Brass 2
	PWM Brass Slow
	PWM Brass Fast
	Funky Analog
	10
Synth Strs 2	
Synth Strs 3	
Synth Strs 4	
Synth Strs 5	
Synth Strs 6	
Synth Strs 7	
Synth Strs 8	
Synth Strs 9	
Synth Strs 10	
Synth Strs 11	
Synth Strs 12	
Synth Strs 13	
11	LightSynStrings1
	LightSynStrings2
	LightSynStrings3
	LightSynStrings4
	MovinSynStrings1
	MovinSynStrings2
	FatSynStrings 1
	FatSynStrings 2
	FatSynStrings 3
	FatSynStrings 4
	Oct Synth Strs 1
	Oct Synth Strs 2
	Oct Synth Strs 3
12	Synth Bell 1
	Synth Bell 2
	Synth Bell 3
	Synth Bell 4
	Synth Bell 5
	Synth Bell 6
	Synth Bell 7
13	Sky Bell 1
	Sky Bell 2
	Vox Bell 1
	Vox Bell 2
	Pop Synth Bell 1
	Pop Synth Bell 2
	Pop Synth Bell 3
	Pop Synth Bell 4

13	Pop Synth Bell 5
14	Synth Decay 1
	Synth Decay 2
	Synth Decay 3
	Synth Decay 4
	Synth Pluck 1
	Synth Pluck 2
Synth Pluck 3	
Synth Pluck 4	
Synth Pluck 5	
Synth Pluck 6	
15	Synth Seq 1
	Synth Seq 2
	Synth Seq 3
	Trance Seq 1
	Trance Seq 2
	Trance Seq 3
	Trance Seq 4
	Percussive Seq 1
	Percussive Seq 2
	Percussive Seq 3
Percussive Seq 4	
Percussive Seq 5	
Percussive Seq 6	

## ORGAN

1	Pipe Organ 1
	Pipe Organ 2
	Pipe Organ 3
	Pipe Organ 4
	Pipe Organ 5
	Pipe Organ 6
	Pipe Organ 7
	Pipe Organ 8
	Pipe Organ 9
	Pipe Organ 10
2	Theatre Organ 1
	Theatre Organ 2
	Theatre Organ 3
	Theatre Organ 4
	Theatre Organ 5
	Theatre Organ 6
	Theatre Organ 7
	Theatre Organ 8
	Theatre Organ 9
	Theatre Organ 10
Thtr Tibia Full	
Thtr Tibia 8&4	
Thtr Tibia 16&4	
Thtr Tp & Kinura	
Thtr Vox & Tibia	
Thtr Trumpet16&8	
3	Harmonica 1
	Harmonica 2
	Harmonica 3

名称上带有“S-”前缀的音色指“超清晰音色”。演奏这些音色时产生的声音，请参考第34页上的“超清晰音色增补一览表”。关于超清晰音色的详细信息，请参见第39页。

音色一览表

3	Harmonica 4
	S-Harmonica
	S-BluesHarp
	Reed Organ
	Bandoneon 1
	Bandoneon 2
4	Accordion 1
	Accordion 2
	Accordion 3
	Accordion 4
	Accordion 5
	Accordion 6
	Accordion 7
	Accordion 8
	Accordion 9
	Accordion 10
	AccordionMuset.1
	AccordionMuset.2
	Accordion Full
	5
Jazz Organ 2	
Jazz Organ 3	
Jazz Organ 4	
Jazz Organ 5	
Jazz Organ 6	
Jazz Organ 7	
Jazz Organ 8	
Jazz Organ 9	
6	Jazz Organ Slow1
	Jazz Organ Slow2
	Jazz Organ Slow3
	Jazz Organ Fast1
	Jazz Organ Fast2
	Vintage Organ
	Vin Organ Slow 1
	Vin Organ Slow 2
	Vin Organ Fast 1
	Vin Organ Fast 2
	Vin Organ Fast 3
7	Tonewheel Organ1
	Tonewheel Organ2
	Tonewheel Organ3
	Tonewheel Organ4
	Tonewheel Organ5
8	Pop Organ 1
	Pop Organ 2
	Pop Organ 3
	Pop Organ 4
	Pop Organ 5
	Pop Organ 6
	Pop Organ Fast 1
	Pop Organ Fast 2
	Pop Organ Fast 3
	Combo Organ 1
	Combo Organ 2
	Combo Organ 3

8	Combo Organ 4
9	Rock Organ 1
	Rock Organ 2
	Rock Organ 3
	Rock Organ Slow1
	Rock Organ Slow2
	Rock Organ Slow3
	Rock Organ Slow4
	Rock Organ Slow5
	Rock Organ Slow6
	Rock Organ Slow7
	Rock Organ Slow8
	Rock Organ Fast1
	Rock Organ Fast2
10	Organ Bass 1
	Organ Bass 2
	Organ Bass 3
	Organ Bass 4

PIANO

1	Piano 1
	Piano 2
	Piano 3
	S-Piano 1
	S-Piano 2
	Honkytonk Piano
	Octave Piano 1
	Octave Piano 2
	Octave Piano 3
	2
Harpsichord 2	
Harpsichord 3	
S-Harpsichord	
Clavichord	
3	DX E.Piano 1
	DX E.Piano 2
	DX E.Piano 3
	DX E.Piano 4
	DX E.Piano 5
	DX E.Piano 6
	DX EP Sweet 1
	DX EP Sweet 2
	DX E.Piano&Pad 1
	DX E.Piano&Pad 2
Galaxy EP	
DX EP Dynamics	
4	Stage E.Piano 1
	Stage E.Piano 2
	Stage E.Piano 3
	Stage E.Piano 4
	Stage E.Piano 5
	Stage E.Piano 6
	S-Stage E.Piano1
	S-Stage E.Piano2
	S-Stage E.Piano3

4	S-Stage E.Piano4
	S-Stage E.Piano5
5	Stack E.Piano 1
	Stack E.Piano 2
	S-E.Grand CP80 1
	S-E.Grand CP80 2
	Clavi 1
	Clavi 2
	Clavi 3
	Clavi 4
	S-Clavi
	S-Muted Clavi

GUITAR

1	Nylon Guitar 1
	Nylon Guitar 2
	Nylon Guitar 3
	Nylon Guitar 4
	Nylon Guitar 5
	S-Nylon Guitar 1
S-Nylon Guitar 2	
Flamenco Guitar	
S-FlamencoGuitar	
2	Steel Guitar 1
	Steel Guitar 2
	Steel Guitar 3
	Steel Guitar 4
	SteelGuitarSlide
	SteelGuitar Mute
	S-Steel Guitar 1
	S-Steel Guitar 2
	12Str Guitar 1
	12Str Guitar 2
3	Jazz Guitar 1
	Jazz Guitar 2
	Jazz Guitar 3
	Jazz Guitar 4
	JazzGuitar Slide
	Jazz Guitar Oct
	S-Jazz Guitar 1
S-Jazz Guitar 2	
S-Jazz Guitar 3	
4	Elec Guitar 1
	Elec Guitar 2
	Elec Guitar 3
	Elec Guitar 4
	Elec Guitar 5
	Clean Guitar 1
	Clean Guitar 2
	Clean Guitar 3
Clean Guitar 4	
Clean Guitar 5	
Clean Guitar 6	
Clean Guitar 7	
Clean Guitar 8	

5	E.Guitar Amp 1
	E.Guitar Amp 2
	E.Guitar Amp 3
	E.Guitar Amp 4
	E.Guitar Amp 5
	E.Guitar Amp 6
	E.Guitar Amp 7
	Muted Guitar 1
	Muted Guitar 2
	Muted Guitar 3
	Muted Guitar 4
	S-Clean Solid 1
	S-Clean Solid 2
S-Clean Solid 3	
6	S-Clean Guitar 1
	S-Clean Guitar 2
	S-Clean Guitar 3
	S-Clean Guitar 4
	S-Clean Guitar 5
	S-Clean Guitar 6
	S-Clean Finger 1
	S-Clean Finger 2
	S-Clean Finger 3
	S-Clean Finger 4
S-CleanVintage 1	
S-CleanVintage 2	
S-CleanVintage 3	
7	Distortion Gtr 1
	Distortion Gtr 2
	Distortion Gtr 3
	Distortion Gtr 4
	Distortion Gtr 5
	Distortion Gtr 6
	Distortion Gtr 7
	Distortion Gtr 8
	Distortion Gtr 9
8	S-Dist Solid 1
	S-Dist Solid 2
	S-Dist Solid 3
	S-Dist Solid 4
	S-Dist Solid 5
	S-Dist Solid 6
	S-Dist Vintage 1
	S-Dist Vintage 2
S-Dist Crunch 1	
S-Dist Crunch 2	
S-Dist Finger 1	
S-Dist Finger 2	
9	Banjo 1
	Banjo 2
	Mandolin
	Pedal Steel Gtr1
	Pedal Steel Gtr2
	Pedal Steel Gtr3
	Harp 1
Harp 2	

名称上带有“S-”前缀的音色指“超清晰音色”。演奏这些音色时产生的声音，请参考第34页上的“超清晰音色增补一览表”。关于超清晰音色的详细信息，请参见第39页。



9	Harp 3
	Harp 4
	Harp 5

**PERCUSSION**

1	Vibraphone 1
	Vibraphone 2
	Vibraphone 3
	Marimba 1
	Marimba 2
	Marimba 3
	Xylophone 1
	Xylophone 2
	Glockenspiel 1
	Glockenspiel 2
Glockenspiel 3	
2	Celesta 1
	Celesta 2
	Music Box 1
	Music Box 2
	Chime 1
	Chime 2
Chime 3	

**TIMPANI**

1	Timpani 1
	Timpani 2
	Timpani 3
	Timpani 4
	Timpani 5
	Timpani Roll 1
	Timpani Roll 2
	Timpani Roll 3
	Timpani Roll 4
	S-Timpani Roll
S-Timpani Roll fp	

**ELECTRIC BASS**

1	Fingered Bass 1
	Fingered Bass 2
	Fingered Bass 3
	Fingered Bass 4
	Fingered Bass 5
	Fingered Bass 6
	Fingered Bass 7
	Fingered Bass 8
	Fingered Bass 9
	Fingered Bass 10
	Fingered Bass 11
	S-Fingerd Bass 1
	S-Fingerd Bass 2
	S-Fingerd Bass 3

2	Slap Bass 1
	Slap Bass 2
	Slap Bass 3
	Slap Bass 4
	Slap Bass 5
	Slap Bass 6
3	Picked Bass 1
	Picked Bass 2
	Picked Bass 3
	Picked Bass 4
	Picked Bass 5
	Picked Bass 6
	Picked Bass 7
	Picked Bass 8
	Picked Bass 9
	Picked Bass 10
4	Fretless Bass 1
	Fretless Bass 2
	Fretless Bass 3
	Fretless Bass 4

**SYNTH BASS**

1	Funk Bass 1
	Funk Bass 2
	Funk Bass 3
	Funk Bass 4
	Funk Bass 5
	Funk Bass 6
	Funk Bass 7
	Funk Bass 8
	Funk Bass 9
	Funk Bass 10
2	Dance Bass 1
	Dance Bass 2
	Dance Bass 3
	Dance Bass 4
	Dance Bass 5
	Dance Bass 6
	Dance Bass 7
	Dance Bass 8
	Dance Bass 9
	Dance Bass 10
	Dance Bass 11
	Dance Bass 12
	Dance Bass 13
	Dance Bass 14
	Dance Bass 15
	Dance Bass 16
3	Smooth Bass 1
	Smooth Bass 2
	Smooth Bass 3
	Smooth Bass 4
	Smooth Bass 5
	Smooth Bass 6
	Smooth Bass 7

3	Smooth Bass 8
	Smooth Bass 9
	Smooth Bass 10
4	Deep Bass 1
	Deep Bass 2
	Deep Bass 3
	Deep Bass 4
	Deep Bass 5
	Deep Bass 6
5	Fat Bass 1
	Fat Bass 2
	Fat Bass 3
	Fat Bass 4
	Fat Bass 5
	Fat Bass 6
	Fat Bass 7
	Fat Bass 8
	Fat Bass 9
	Fat Bass 10

**WORLD**

1	Pan Flute 1
	Pan Flute 2
	S-Pan Flute 1
	S-Pan Flute 2
	S-Irish Pipe 1
	S-Irish Pipe 2
	Bagpipe
	Dulcimer 1
	Dulcimer 2
	Zither
2	Shakuhachi
	Yokobue
	Shamisen 1
	Shamisen 2
	Koto
Taishokoto	
3	Er Hu 1
	Er Hu 2
	Er Hu 3
	Ban Hu
	Ma Tou Qin
	Di Zi
	Suo Na
	Hu Lu Si
	Sheng
	Gu Zheng 1
	Gu Zheng 2
	Yang Qin
	Pi Pa
S-Pi Pa	
Liu Qin	
San Xian	
4	Nay
	Surnay

4	Oud
	Sitar 1
	Sitar 2
5	Kamanche
	Steel Drum
	Log Drum
	Kalimba

名称上带有“S-”前缀的音色指“超清晰音色”。演奏这些音色时产生的声音，请参考第34页上的“超清晰音色增补一览表”。关于超清晰音色的详细信息，请参见第39页。

## 超清晰音色增补一览表

本一览表列举了演奏超清晰音色所产生的效果（带有“S-”前缀的名称）。标题栏含义如下：

- 超清晰音色

介绍了不管设置如何，演奏键盘所产生的效果。有关列表中AEM的信息，请参见第7页。“离键采样”指放开琴键时能产生的特殊个性音色。

- 自动

介绍了音色状态画面中的页面2下将AUTO（第45页）设置为ON时，演奏键盘所产生的效果。只有在以连音演奏小七和弦、大七和弦或八度时会产生标记有“(octave)”的效果。

- ART.1 / ART.2

介绍了选择音色状态画面的页面2中FOOT SWITCH LEFT的“ART.1”或“ART.2”时，结合脚键盘演奏键盘时产生的效果。标记有“\*\*\*/\*\*\*/”的，代表触键/离键效果。例如，“装饰音/Bend Down”，代表左踏板开关打开时按下琴键会应用装饰音，与此同时，打开左踏板开关时放开琴键会应用Bend Down。只要简单地按下左踏板开关时，就会应用一种标记有“Sound Effect”的效果。打开左踏板开关的同时按下一个琴键时，会应用带有其它标识的效果。

- 类型

列出了A-D的4种类型的其中一个，每种列表取决于您如何演奏音色。4种类型中每一种的实例，请参见第39页。

类别	音色名称	超清晰音色	自动	ART.1	ART.2	类型
STRINGS/ VIOLIN	S-Strings 1	连音	-	-	-	
	S-Strings 2	连音	-	-	-	
	S-Strings 3	连音	-	-	-	
	S-Violin 1	离键采样， 连音（AEM）	向上弯音，向下弯音， 滑音（八度）	向上弯音/ 向下弯音	装饰音/ 向下弯音	D
	S-Violin 2	离键采样， 连音（AEM）	滑音（八度）	装饰音/ 向下弯音	向上弯音/ 向下弯音	D
CONTRABASS	S-AcousticBass 1	连音	-	音效	音效	A
	S-AcousticBass 2	连音	-	音效	音效	A
BRASS/ TRUMPET	S-BrsSect.Legato	连音	-	-	-	
	S-BrsSect.Fall		-	向下滑音	-	B
	S-BrsSect.Up		-	向上滑音	-	B
	S-Trumpet 1	连音（AEM）	向上弯音，向下弯音， 滑音（八度）	向上弯音/ 向下弯音	向上滑音/向下滑音	D
	S-Trumpet 2	连音（AEM）	滑音（八度）	向上弯音/ 向下弯音	向上滑音/向下滑音	D
	S-Trumpet Fall		-	向上滑音	-	B
	S-Trumpet Shake		-	颤音	-	B
	S-Trombone	连音（AEM）	向上弯音，向下弯音， 滑音（八度）	向上弯音（快）/ 向下弯音	向上弯音（慢）/ 向下滑音	D
	S-Horn Section	连音	-	-	-	
WOODWIND/ FLUTE	S-Flute	离键采样 连音（AEM）	-	装饰音/ 向下弯音	向上滑音/向下滑音	D
	S-Flute Flutter	离键采样 连音（AEM）	装饰音， 滑音（八度）	装饰音/ 向下弯音	向上滑音/向下滑音	D
	S-Clarinet 1	连音（AEM）	装饰音， 滑音（八度）	向上弯音/ 向下弯音	向上滑音/向下滑音	D
	S-Clarinet 2	连音（AEM）	向上弯音，向下弯音， 滑音（八度）	向上弯音/ 向下弯音	向上滑音/向下滑音	D
	S-Alto Sax	离键采样， 连音（AEM）	向上弯音， 滑音（八度）	向上弯音/ 向下弯音	向上滑音/向下滑音	D
	S-Alto Sax Growl	离键采样， 连音（AEM）	向上弯音， 滑音（八度）	向上弯音/ 向下弯音	向上滑音/向下滑音	D
	S-Tenor Sax 1	离键采样， 连音（AEM）	向上弯音， 滑音（八度）	向上弯音/ 向下弯音	向上滑音/向下滑音	D
	S-Tenor Sax 2	连音（AEM）	向上弯音， 滑音（八度）	向上弯音/ 向下弯音	向上滑音/向下滑音	D
	S-Tenor Sax 3	连音（AEM）	向上弯音，向下弯音， 滑音（八度）	向上弯音/ 向下弯音	向上滑音/向下滑音	D
	S-TenorSax Growl	离键采样， 连音（AEM）	向上弯音， 滑音（八度）	向上弯音/ 向下弯音	向上滑音/向下滑音	D
	S-Soprano Sax	离键采样， 连音（AEM）	装饰音， 滑音（八度）	装饰音/ 向下弯音（快）	向上弯音/向下弯音	D
	S-SprnoSax Growl	离键采样， 连音（AEM）	向上弯音， 滑音（八度）	向上弯音/ 向下弯音	向上滑音/向下滑音	D

类别	音色名称	超清晰音色	自动	ART.1	ART.2	类型
CHOIR	S-ChoirSoft Aah	连音	-	-	-	
	S-ChoirBoys Aah	连音	-	-	-	
	S-ChoirSoft Ooh	连音	-	-	-	
	S-ChoirBoys Ooh	连音	-	-	-	
	S-GsplChr Hmm	离键采样, 连音	-	音效	音效	A
	S-GsplChr Hm/Ah		-	“Aah”	-	B
	S-GsplChr Wow	离键采样, 连音	-	音效	音效	A
	S-GsplChr W/Hey		-	“Hey”	-	B
	S-GsplChr Hey	离键采样, 连音	-	音效	音效	A
	S-ShoBeDoBa/Hmm	拟声吟唱	-	“Hmm”	-	C
	S-ShoBeDoBa/Wah	拟声吟唱	-	“Wah”	-	C
	S-ShoBeDoBa/Doo	拟声吟唱	-	“Doo”	-	C
	S-ShoBaDoBa/Daa	拟声吟唱	-	“Daa”	-	C
	S-DoBaBe/Shoo	拟声吟唱	-	“Shoo”	-	C
	S-DoBeDoBe/Wah	拟声吟唱	-	“Wah”	-	C
	S-DoBeBaDa/DoWe	拟声吟唱	-	“DoWe”	-	C
	S-BaDaYah/Doo	拟声吟唱	-	“Doo”	-	C
	S-YaBaDaBa/Doo	拟声吟唱	-	“Doo”	-	C
	S-Scat/Doo	拟声吟唱	-	“Doo”	-	C
	S-Scat/DoWe	拟声吟唱	-	“DoWe”	-	C
	S-Scat/SFX 1	连音	-	音效	音效	A
	S-Scat/SFX 2	连音	-	音效	音效	A
	S-WhtShouldWeDo	拟声吟唱	-	“Wah”	-	C
	S-WhoAreYou/Wee	拟声吟唱	-	“Wee”	-	C
	S-DoWeYouBe/Wah	拟声吟唱	-	“Wah”	-	C
	S-HaaVibrato/SFX	离键采样, 连音	-	音效	音效	A
	S-OohVibrato/SFX	连音	-	音效	音效	A
	S-OohBoysVib/SFX	连音	-	音效	音效	A
	S-OhGirlsVib/SFX	连音	-	音效	音效	A
	S-DooVibrato/SFX	离键采样, 连音	-	音效	音效	A
	S-DooBoys/SFX	离键采样, 连音	-	音效	音效	A
	S-DooGirls/SFX	离键采样, 连音	-	音效	音效	A
	S-DaaVibrato/SFX	连音	-	音效	音效	A
S-BaaVibrato/SFX	连音	-	音效	音效	A	
S-WahVibrato/SFX	连音	-	音效	音效	A	
S-YooVibrato/SFX	连音	-	音效	音效	A	
ORGAN	S-Harmonica	连音 (AEM)	装饰音, 向下弯音, 连音 (八度)	向上弯音/ 向下弯音	装饰音/ 向下弯音	D
	S-BluesHarp	连音 (AEM)	装饰音, 向下弯音, 连音 (八度)	向上弯音/ 向下弯音	装饰音/ 向下弯音	D
PIANO	S-Piano 1	离键采样	-	-	-	
	S-Piano 2	离键采样	-	-	-	
	S-Harpsichord	离键采样	-	-	-	
	S-Stage E.Piano1	离键采样	-	-	-	
	S-Stage E.Piano2	离键采样	-	-	-	
	S-Stage E.Piano3	离键采样	-	-	-	
	S-Stage E.Piano4	离键采样	-	-	-	
	S-Stage E.Piano5	离键采样	-	-	-	
	S-E.Grand CP80 1	离键采样	-	-	-	
	S-E.Grand CP80 2	离键采样	-	-	-	
	S-Clavi	离键采样	-	-	-	
	S-Muted Clavi	离键采样	-	-	-	
GUITAR	S-Nylon Guitar 1	离键采样, 连音	-	音效	音效	A
	S-Nylon Guitar 2		-	和声	-	B
	S-FlamencoGuitar	离键采样, 连音	-	音效	音效	A
	S-Steel Guitar 1	离键采样, 连音	-	音效	音效	A
	S-Steel Guitar 2		-	和声	-	B
	S-Jazz Guitar 1	离键采样, 连音	-	音效	音效	A
	S-Jazz Guitar 2	离键采样, 连音	-	音效	音效	A
	S-Jazz Guitar 3	离键采样	-	八度演奏	-	B

音色一览表

类别	音色名称	超清晰音色	自动	ART.1	ART.2	类型
GUITAR	S-Clean Solid 1	离键采样, 连音	-	音效	音效	A
	S-Clean Solid 2	连音	-	音效	音效	A
	S-Clean Solid 3	连音	-	音效	音效	A
	S-Clean Guitar 1	离键采样	-	和声	-	B
	S-Clean Guitar 2		-	和声	-	B
	S-Clean Guitar 3	离键采样, 连音	-	音效	音效	A
	S-Clean Guitar 4		-	音效	音效	A
	S-Clean Guitar 5	离键采样, 连音	-	音效	音效	A
	S-Clean Guitar 6	离键采样, 连音	-	音效	音效	A
	S-Clean Finger 1	离键采样, 连音	-	音效	音效	A
	S-Clean Finger 2	离键采样, 连音	-	音效	音效	A
	S-Clean Finger 3	离键采样, 连音	-	音效	音效	A
	S-Clean Finger 4	离键采样, 连音	-	音效	音效	A
	S-CleanVintage 1	离键采样, 连音	-	音效	音效	A
	S-CleanVintage 2	离键采样, 连音	-	音效	音效	A
	S-CleanVintage 3	离键采样, 连音	-	音效	音效	A
	S-Dist Solid 1	离键采样, 连音	-	音效	音效	A
	S-Dist Solid 2	离键采样, 连音	-	音效	音效	A
	S-Dist Solid 3	离键采样, 连音	-	音效	音效	A
	S-Dist Solid 4	连音	-	音效	音效	A
	S-Dist Solid 5	离键采样, 连音	-	音效	音效	A
	S-Dist Solid 6	离键采样, 连音	-	音效	音效	A
	S-Dist Vintage 1	离键采样, 连音	-	音效	音效	A
	S-Dist Vintage 2	离键采样, 连音	-	音效	音效	A
	S-Dist Crunch 1	离键采样, 连音	-	音效	音效	A
	S-Dist Crunch 2	离键采样, 连音	-	音效	音效	A
	S-Dist Finger 1		-	装饰音	-	B
	S-Dist Finger 2		-	装饰音	-	B
TIMPANI	S-Timpani Roll	离键采样	-	-	-	
	S-TimpaniRoll fp	离键采样	-	-	-	
ELECTRIC BASS	S-Fingerd Bass 1	离键采样	-	音效	音效	A
	S-Fingerd Bass 2	离键采样	-	音效	音效	A
	S-Fingerd Bass 3	离键采样	-	音效	音效	A
WORLD	S-Pan Flute 1	连音 (AEM)	向上弯音, 向上滑音 (八度)	向上弯音 (快) / 向下弯音	向上弯音 (慢) / 向下弯音	D
	S-Pan Flute 2	连音 (AEM)	向上弯音, 向上滑音 (八度)	向上弯音/ 向下弯音	向上滑音/向下滑音	D
	S-Irish Pipe 1	连音 (AEM)	向上弯音, 向下弯音, 装饰音 (八度)	向上弯音/ 向下弯音	装饰音/ 向下弯音	D
	S-Irish Pipe 2	连音, 装饰音 (AEM)	向下弯音	向上弯音/ 向下弯音	装饰音/ 向下弯音	D
	S-Pi Pa	离键采样		-	-	

## ELS-02C (VA)

	音色名称	范围	说明
<b>VA ACOUSTIC</b>			
1	V-Flute 1	G2 – A6	带有气息声和其他噪音的长笛声，可能会在较高的音区发出短促的尖叫声。设定更高的触后以及对键盘施加压力可再现长笛吹奏时的运舌法。
	V-Flute 2	C2 – C6	适合连音演奏的长笛声。将用户颤音深度设定为较高数值具有更好的效果。
	V-Ocarina	C3 – C6	轻柔的奥卡利那笛声。
	V-Oboe	C3 – F5	更广泛的动态范围，以及按键音效果。
	V-Clarinet	D2 – F5	轻音弹奏可发出气息声噪音，而强音弹奏可发出更响亮的声音并且音高稍低。
	V-Soprano Sax	A#2 – D5	更圆润、更柔和的高音萨克斯。
	V-Alto Sax 1	D#2 – G4	音色明亮的中音萨克斯，适用于现代音乐。将触后设置为最大值并同时向按键施加压力，便可使声音‘爆裂’以发出超吹效果。
	V-Alto Sax 2	C2 – E4	适用于Fusion音乐的中音萨克斯。连音演奏时可发出尖厉的起音，并且将触后设置较高时弹奏可产生超吹的效果。
	V-Tenor Sax 1	A#2 – C4	多功能的次中音萨克斯管音。弱音轻柔，强音嘹亮。
	V-Tenor Sax 2	C1 – G4	柔和次中音萨克斯，适用于爵士乐演奏。连音演奏时可发出尖厉的起音。
	V-Breath Sax 1	A#2 – C4	柔和、带有气息感的次中音萨克斯，适用于慢节奏的音乐。
	V-Breath Sax 2	C2 – E4	明亮、带有气息感的次中音萨克斯，适用于爵士乐。
2	V-Trumpet 1	A#2 – A#4	柔和的小号声。可使用水平触键创建滑音和滑奏效果。
	V-Trumpet 2	C2 – C5	具有个性起音的小号声。改变音高即可创建圆滑音。
	V-Trumpet 3	G2 – C5	柔和的小号声。对键盘稍加压力可以产生气息声噪音。
	V-Muted Trumpet	A#2 – A#4	弱音器小号声。
	V-Trombone	E1 – G3	可使用水平触键创建滑音和滑奏效果。另外，较高的触后设置可产生超吹效果。
	V-High Trombone	C2 – C5	明亮的长号声，适用于高音。
	V-Shakuhachi	---	较高的触后设置会增大气息声噪音，另外还会使声音变尖。
	V-Erhu	---	以较轻柔的力度演奏会产生嘶叫声。
V-Sitar	---	以较大的力度演奏会使声音变尖。	
<b>VA VIRTUAL</b>			
1	V-Pan Pipe 1	E2 – G5	设定较高的触后和力度会再现排箫的运舌法。
	V-Pan Pipe 2	C1 – C6	排箫声。触后和触前会影响到音高和音质。
	V-Bamboo	C1 – C6	具有气息声噪音的竹排箫声。触后会大幅度改变音高。
	V-Bottle	C1 – C6	吹瓶的声音。较长时间间隔内演奏颤音可发出尖叫的起音。
	V-Floboe	F2 – C7	双簧管和萨克斯管的混合声音。
	V-Alt Kwek	C3 – C7	短笛混合双簧管簧片声音，在低音区的音高变化明显。
	V-Tin Whistle	C2 – C7	一种小笛子的声音。以柔和的力度演奏可产生气息声噪音。
	V-India	---	敲击的锡塔琴声音。
	V-East	G1 – C5	带有回声和混响的锡塔琴声。
	V-Zag	---	模仿一种弓弦民族乐器的声音。连音演奏可发出更高八度的声音。
2	V-Asian Pluck	C1 – G6	拨弦民族乐器声音。触前可发出更高八度的声音。
	V-Air Reed 1	A2 – C5	萨克斯使用双簧管簧片声音。较高的触后设置可产生超吹效果。
	V-Air Reed 2	E2 – C5	普通长笛和排箫的混合声音。
	V-Airphone	A2 – C5	高音萨克斯管使用双簧管簧片声。
	V-Thin Reed	E2 – G5	长笛使用单簧管吹口声音。较高的触后设置可产生超吹效果。
	V-Harmophone	G1 – G5	口琴和萨克斯管的混合声音。根据按键音的使用情况，可以发出气息声噪音和明亮的声音。
	V-Saxonica	G2 – G5	混合中音萨克斯管的口琴声音。柔和力度可发出高音调的声音。
	V-Grass Reed	E2 – G5	铜管乐器使用巴松管簧片声音。触后按钮可改变音调。
	V-Soft Reed 1	A2 – G5	铜管乐器使用单簧管吹口声音。
	V-Soft Reed 2	C1 – C6	高音萨克斯管使用巴松管簧片声音；包括气息声噪音。
V-Tropo	E1 – C6	厚重的巴松管声音。触后按钮可大幅改变音高，同时对键盘大力度触键可发出风声。	
3	V-Buzz String	A2 – F5	模仿弓弦乐器和木管乐器混合的声音。
	V-Bow String	E1 – E6	合成弦乐声音。
	V-String Bow	C1 – C6	模拟非弓弦拉奏所发出的舒缓的小提琴声音。较长时间间隔内演奏颤音可发出尖叫的起音。
	V-Cosmosis	C1 – G5	弓弦音。触前会影响到起音。
	V-E.Violin	C1 – C6	合成小提琴声。
	V-Bowe	C1 – C5	模仿弓弦乐与萨克斯的混合声音。

音色一览表

	音色名称	范围	说明
3	V-Claviolin	G2 – G5	小提琴和木管乐器的混合声音。
	V-Air Bow	C2 – G5	带噪音的弓弦乐器声音。
	V-Waspy Horn	C1 – G4	木管乐器使用铜管乐器吹口的一种混合声音。触后影响静音状态。可使用水平触键创建出吹奏滑音。
	V-Mizu Horn	C1 – C6	口琴和小号的混合声音。
	V-Cosmo Mute	C1 – C5	模仿一种失真铜管乐器的声音。触后和触前会影响到静音状态。
	V-Fago	F1 – C7	模拟深沉的巴松声音。以柔和的力度演奏可产生带高音的气息声噪音。
<b>VA ELECTRONIC</b>			
1	V-Jazz Guitar	E1 – E5	柔和、温和的爵士乐吉他声音。
	V-Picked Guitar	E1 – E5	用拨弦片的带强力起音的吉他音色。
	V-Simple Bass	---	适用于低音乐段的音色。触后和触前会影响到回声效果。*
	V-Bass Attack	---	适用于低音乐段的音色。触前会影响到静音状态。*
	V-Thumb Bass	C1 – E4	使用拇指演奏的低音贝司声。*
	V-Fretless	C1 – C5	无品低音贝司声。*
	V-Saw Lead	C1 – C5	多功能的主奏声音。触后会影响到滤波器变化。
	V-Edge Lead	C1 – C4	合成的低音贝司声，起音部分强烈。触后会影响到滤波器变化。
	V-Dist Lead	G1 – C5	失真的主奏声音。按键音（触后）设置以及对键盘施加压力可提高高音。
	V-Woody Lead	C2 – G5	具有木质音色的主奏声音。
	V-Muted Lead	C2 – C5	带有哇音效果的主奏声音。较高触后可增强哇音效果。
	V-Talken Lead	C1 – C5	类似人声的主奏声音。较高的按键音（触后）设置以及对键盘施加压力可发出喻音噪音。
2	V-Mad Tube	---	带有较长的释音失真合成主奏声音。较高的触后设置可产生超吹效果。*
	V-Mob	---	使用拨弦片弹奏的失真主奏声音。较高的按键音（触后）设置以及对键盘施加压力可将音高抬高一个八度。*
	V-Transylva	C1 – C6	略微失真的主奏声音。*
	V-Destiny	---	带尖锐起音的哇音吉他。
	V-Igneous	C1 – C4	具有完整反馈效果的主奏声音。触后会影响到反馈的程度。
	V-Wurli Lead	C1 – C5	带有尖锐起音的合成主奏声音。较高的触后设置可产生超吹效果。
	V-Fifty Fifty	---	带有简单方波的模拟合成器声音。
	V-Ana Wave	---	模拟合成器。触前以及长时间按键可改变滤波器效果。
	V-Lyric Off	C1 – C6	带方波的风声音色。*
	V-Ossyncro	C1 – C6	具有动态音高变化的主奏声音。*
	V-Wahman	C1 – A3	起音有音高变化的哇音主奏音色。
	V-Q. Klav	C1 – G5	摇滚电子古钢琴声音。触前会影响到音质。*
3	V-SFX 1	---	模拟手拍管子开放端的声音。
	V-SFX 2	---	模拟金属板的刮擦声。触后会影响到刮擦的程度。
	V-SFX 3	---	模拟用木块打击金属板的声音。触前可改变木块的硬度。
	V-SFX 4	---	轻奏可发出风声。对键盘施加压力（触后）可发出失真的吉他声音。
	V-SFX 5	---	喷气机噪音。对键盘施加压力可以产生主奏声音。
	V-SFX 6	---	模拟金属板碰撞声音。
	V-SFX 7	---	触前会影响到共鸣效果。
	V-SFX 8	---	奇怪动物的哭叫声音。
	V-SFX 9	---	模拟厚厚的长软管。
	V-SFX 10	---	带循环反馈声的小号声音。
	V-SFX 11	---	触前可发出撞击金属的声音，而触后可增大噪音。
	V-SFX 12	---	触前可发出脚步声，而触后可创建风声。
	V-SFX 13	---	远处的高音萨克斯管的声音。以柔和的力度演奏只会产生气息声噪音。
	V-SFX 14	---	带有触后所产生的音高变化的主奏声音。
	V-SFX 15	---	触前可产生金属刮擦的声音，而触后可产生噪音。
	V-SFX 16	---	动物的哭叫/咆哮声音。

每一种原声乐器具有自身理想的音域范围。请记住，超过音域范围演奏可能会发出意想不到的声音和不真实的声音。没有特定理想音域的音色（上表中以“---”表示）可以在任意范围内演奏，并能以稳定的音高发出最佳声音效果。

\* 当音域参数设为8'时，最终的声音实际上为16'。

## ELS-02系列的音源

本双排键电子琴系列产品带有2个类型的音源：AWM（高级波形记忆）和VA（虚拟原声乐器声）。AWM音色可应用于除主音色2的所有音色组，而VA音色（仅限ELS-02C）只能应用于主音色2音色组。

### AWM音源

AWM是基于采样波形或者实际乐器音频录音的一种合成声音系统。AWM音色使用多重采样，因此听上去就像真实的乐器一样。本章节还将介绍如何演奏超清晰音色，因为演奏这种音色时您需要特殊的设置和操作。

#### 什么是超清晰音色？

超清晰音色（带有前缀“S-”的名称）真实地重现了艺术家演奏乐器时采用的多种演奏技巧，以及发出的特色声音。因此可以创建特别详细的表现结果，如吉他上真实的手指滑弦声和电钢琴键盘的运动噪音。还有，这些音色可以让人感觉音乐家运用连音、弯音滑音等演奏技巧时产生的气息噪音，还可以听到爵士乐歌手即兴演唱时使用的拟声吟唱（“Shoo-Bee-Doo-Bah”等）。这些表现手法可以通过演奏键盘或使用左踏板开关调出。

#### 通过超清晰音色调出的表现手法实例

下列表现手法可以通过设置音色状态画面中页面2的ARTICULATION（第45页）参数产生。

##### 实例：S-Nylon Guitar（类型A）

选定“ART.1”或“ART.2”时，按下左踏板开关会产生拍击吉他琴体声。

##### 实例：S-Steel Guitar（类型B）

选定“ART.1”时，左踏板开关按下的同时演奏键盘可以产生用拨片弹出的泛音声。

##### 实例：S-ShooBeeDooBah/Hmm（类型C）

选定了“ART.1”时，左踏板开关按下的情况下，演奏键盘会产生喻音噪声，左踏板开关放开的情况下，演奏键盘会交替产生“Shoo”、“Bee”、“Doo”“Bah”等音色。

##### 实例：S-Alto Saxophone（类型D）

选定“ART.1”时，左踏板开关按下的同时演奏键盘可以产生向上弯音的效果。

选定“ART.2”时，左踏板开关按下的同时演奏键盘可以产生滑音声。

将“AUTO”设置为ON时，只需演奏键盘，就会自动产生向上弯音和滑音。

### VA音色

与AWM音色不同，VA合成音色将复杂的计算机“物理模型”技术应用到音乐声音合成上。本双排键电子琴系列的VA音色在音乐演奏方面具有很多优势，不仅体现在音质方面，并且在声音的表现力方面使得原声乐器更具音乐性。

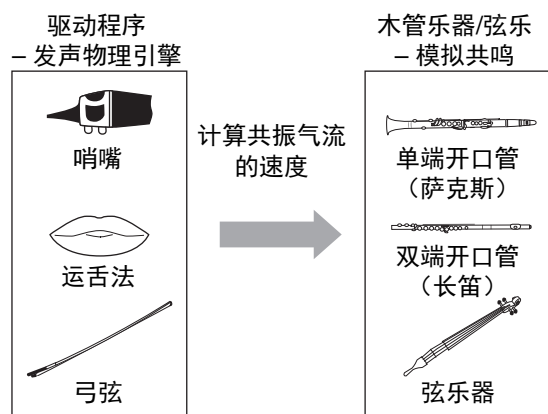

VA合成音色可模拟在实际木管乐器或弦乐器上发生的复杂振动、共振、反射和其他声学现象。

#### 关于VA音色的注意事项

与AWM音色相比，VA音色具有独一无二的声音属性并且在性能上与原声乐器更加接近，因此在演奏VA音色时应遵守下列注意事项。

- 超出推荐的音域范围（第37页和第38页）演奏时，一些音色可能会发出意想不到的声音和不真实的声音。
- 应用水平触键时，某些音色的音高变化可能会不流畅。
- 某些音色的滑音（主奏滑音）效果可能会不流畅。
- 请注意，演奏连音或颤音可能发不出任何声音。

# 3 音栓风琴 (ELS-02C)

ELS-02C具有音栓风琴功能，可让您创建您自己的管风琴音色，从而组合出无数种管风琴音色。通过这种功能，您可以像普通管风琴一样，通过调整风管长度和冲击声重新创造经典的管风琴音色。共有九种风管长度设置，另有三种针对起音的附加风管长度设置。

## 1 按下一个音栓风琴按钮 (UPPER或LOWER)。

按钮上方的指示灯亮起，并且画面中出现风管笛管长度画面。

在ELS-02中，[U. ORGAN FLUTES]和[L. ORGAN FLUTES]按钮处于不启用状态（风管不起作用）。

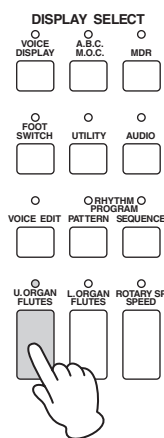

## FOOTAGE页面

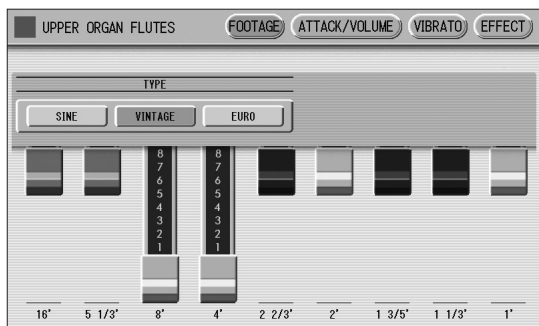

## 2 为音栓风琴音色选择波形类型。

指定要模仿的风琴音源的类型。

- **SINE**: 产生清晰、干净的音色。
- **VINTAGE**: 产生砂砾感、稍微失真的音色。
- **EURO**: 产生带电子颤音器的晶体管电子风琴音色。

## 3 调整风管长度设置 (范围: 0-8)。

直接触摸画面即可调整管笛设定。

数据轮无法使用。调整长度级别同时演奏键盘，试听声音的变化。

## 4 按下画面右上方的[ATTACK/VOLUME]按钮，调节音量和旋转扬声器设置。

### ATTACK/VOLUME页面

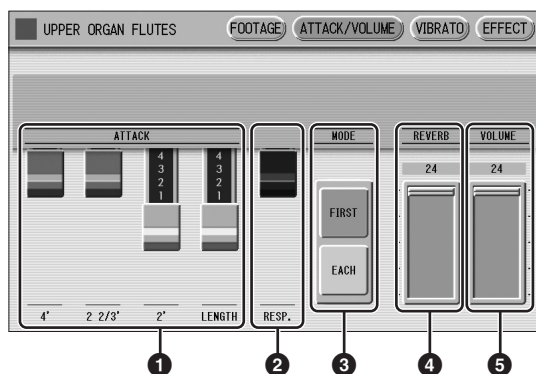

### 1 ATTACK (起音)

确定音色冲击部分的各音量级别。风管长度设置为4'、2-2/3'和2'。笛管长度级别决定起音的持续时间。

### 2 RESP. (响应)

确定键盘响应的整体速度。向下移动滑杆可使键盘响应更慢，创建管风琴效果。

### 3 MODE (模式)

决定音符保持组中的哪些音符要赋予起音音色。此参数对上、下音栓风琴音色通用。

- **FIRST**: 只有演奏的第一个音符有起音。保持第一个音符的同时，其他弹奏所有音符均没有起音。
- **EACH**: 演奏的所有音符都有起音。



#### ④ REVERB (混响)

决定应用到音栓风琴音色的混响效果量。面板 REVERB (混响) 控制器设定为最小时, 此处的设置无效。

##### 📎 参考页

• 混响 (第46页)

#### ⑤ VOLUME (音量)

决定音栓风琴音色的整体音量。单个长度的音量平衡保持不变。此处的最小设置不产生音栓风琴音色。

### 5 按下画面右上方的[VIBRATO]按钮, 然后设置相关参数。

#### VIBRATO页面

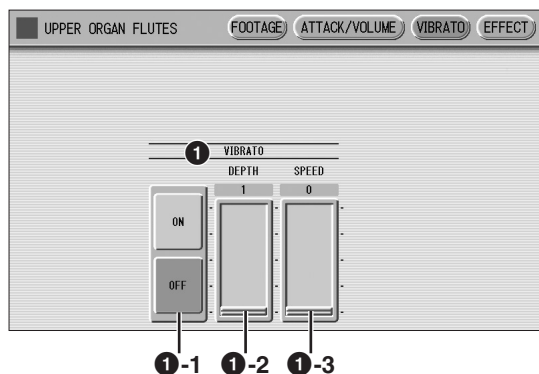

#### ① VIBRATO (颤音)

颤音功能可更改音色的电平, 让声音更温和并更富有动感。该音效单独应用于每个音色组。

##### ① -1 ON/OFF

打开或关闭颤音效果。

##### ① -2 DEPTH (深度)

决定颤音效果的强度。设置越高, 颤音音效越明显。

范围: 1 - 3

##### ① -3 SPEED

确定颤音效果的速度。设置越高, 颤音速度越快。

范围: 0 - 63

### 6 按画面右上方的[EFFECT]按钮, 执行旋转扬声器的设置。

#### EFFECT页面

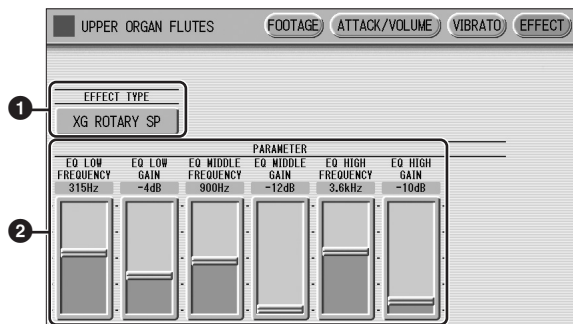

#### ① EFFECT TYPE (效果类型)

选择旋转扬声器 (颤音) 效果类型。按EFFECT TYPE按钮可调出效果类型的列表。从列表中选择所需类型。

若要放弃操作, 按[CLOSE]按钮。

##### 📎 参考页

• 效果列表 (第54页)  
• 旋转扬声器 (第49页)

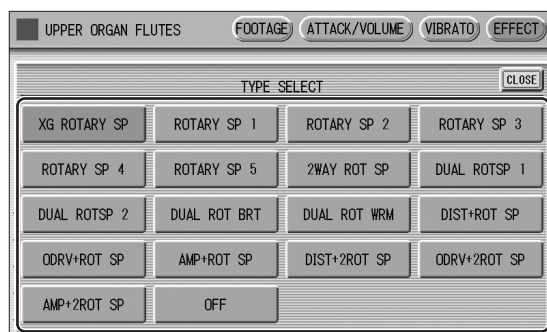
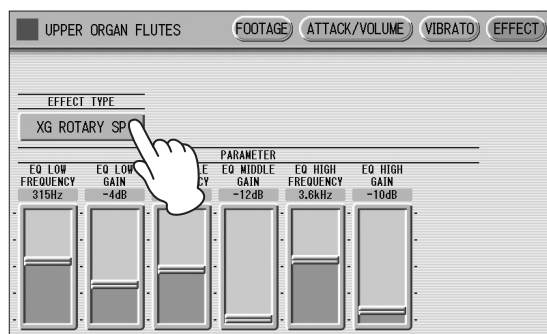

选择需要的效果类型

#### ② 效果参数

显示的效果参数对应着选定的效果类型。

### 7 按一个音栓风琴按钮 (UPPER或LOWER), 取消音栓风琴功能 (按钮上方的指示灯熄灭)。

# 4 音色控制和音效

双排键电子琴具有两种类型的功能用于更改音色的声音：音色控制和音效。每种音色都已赋予某些出厂预设，使声音增强到最佳效果。但如有需要，您可以用本章节中介绍的控制器和效果更改声音，使其更适合您的演奏。所有的内置效果都是数字类型。

下表介绍了各音色组的不同控制器和效果。可用功能以圈表示。控制和效果根据不同类型应用：单独应用到每个音色组、单独应用到每个键盘或整体应用到整个系统。

控制和效果		更改设置的参考页	要使用控制/音效设置的音色组					
			上键盘		主音色	下键盘		脚键盘
			上键盘音色 1, 2	音栓风琴 音色	主音色1,2	下键盘音色 1, 2	音栓风琴 音色	脚键盘音色 1, 2
从画面中选择	声相	第43页	○	—	○	○	—	○
	按键音	第43页	○	—	○	○	—	○
	音高	第43页	○	—	○	○	—	○
	音域	第44页	○	—	○	○	—	○
	混响 (发送电平)	第44页	○	○	○	○	○	○
	音量	第44页	○	○	○	○	○	○
	优先级	第44页	—	—	○*	—	—	—
	复音 (踏板复音模式)	第44页	—	—	—	—	—	○
	颤音	第44页	○	—	○	○	—	○
	触键力度颤音	第45页	○	—	○	○	—	○
	主奏滑音	第45页	—	—	○	—	—	—
	超清晰音色自动	第45页	○	—	○**	○	—	○
	超清晰音色踏板 开关左	第45页	○	—	○**	○	—	○
	移调	第46页	○	—	○	○	—	○
	调音	第46页	○	—	○	○	—	○
效果 (1/2)	第45页	○	○ (仅旋转 扬声器)	○	○	○ (仅旋转 扬声器)	○	
从画面中选择	混响	第46页	○					
	延音	第48页	○	—	○	○	—	○
	明亮度	第48页	○	—	○	○	—	○
	旋转扬声器	第49页	○					

\* 优先级仅适用于主奏音色2。

\*\* 对VA音色不适用。

## 注

颤音、力度颤音、滑音、超清晰音色自动、超清晰踏板开关左和延音等功能可能无法适用某些音色。

## 从音色状态画面中选择的设置

在面板上选择一种音色，然后再次按面板上相同的按钮（或者按画面中所选音色的名称）。将出现音色状态画面。

每种音色的音色状态画面包含5个页面，按画面右上部的[1]-[5]按钮即可切换。

### 音色状态[页面1]

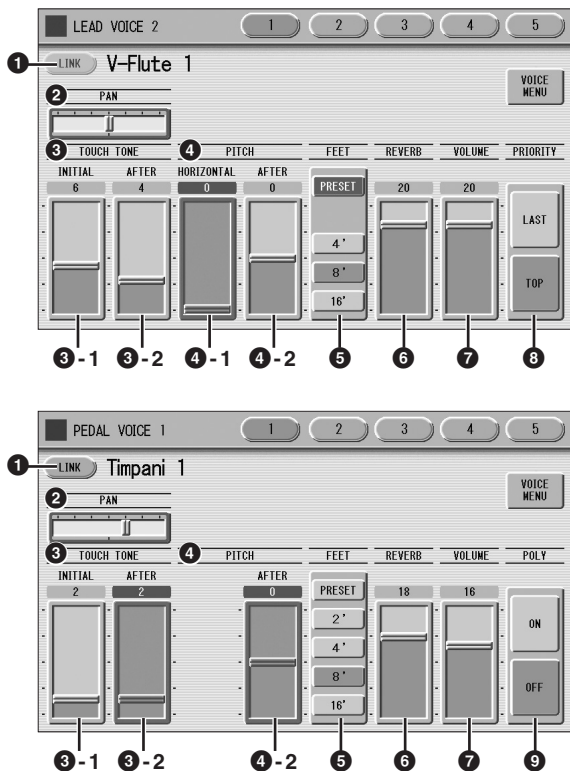

在此画面中，可以调整基本的音色控制器，包括声相、按键音和音量。各种音色组的画面在功能上略有不同。

#### ① Voice Link（音色关联）

可以将音色状态画面（除了音量和明亮度）中的设置随着音色注册到Voice Link（音色关联）目录。用全部音色组的用户按钮可以调出“Voice Link（音色关联）”目录，您可以从该目录中选择已注册的音色。有关详细介绍，请参见第50页。

#### ② PAN（声相）

确定立体声声相中音色的位置。7种声相位置可用。

### ③ TOUCH TONE（按键音）

按键音功能可对音色的音量和音质进行更具表现力的控制。所有音色都提供了这种富于表现力的功能，可完美再现真实乐器细微动态变化和音质变化。

2个类型的键盘触键会影响该功能：触前和触后。

#### ③-1 触前

根据弹奏琴键的力量控制音量和音质。演奏琴键越用力，音量就越大，音质就越明亮。

设置越高变化越大。最小设置不会产生效果。

范围：0 - 14

#### 注

触前可能不会影响到某些风琴音色。

#### ③-2 触后

根据演奏琴键后向琴键施加的压力控制音量和音质。

按下琴键的力度越大，音量就越大，音色就越明亮。

设置越高变化越大。最小设置不会产生效果。

范围：0 - 14

#### 注

- 在ELS-02上，触后无法应用到脚键盘音色。
- 触后对冲击音色（例如钢琴或电颤琴）、打击乐器声音或某些风琴音色没有效果。

### ④ PITCH（音色选择）

根据水平触键或触后的演奏方式控制音高。在主音色2区域中的某些音色，不仅音高会受影响，音质也可能会受到影响。

#### ④-1 水平触键（ELS-02C）

按下琴键并横向移动（从一侧到另一侧摆动手指）便可控制音高。琴键横向移动越快，音高的变化就越剧烈，它的范围是 $\pm$ 一个八度。可以将本功能与前述的按键音结合在一起，为您的演奏增添表现力。

设置越高则音高变化越大。最小的设置不会产生效果。无法在脚键盘上使用该功能。

范围：0 - 14

#### 注

只在ELS-02C上可用的参数，在画面中会以暗色的边框和背景表示。

#### ④ -2 触后

根据演奏琴键后向琴键施加的压力控制音高。最小的设置根本不会产生效果。设置越高（正值），音高按照压力变化得越大；设置越低（负值），音高变化越小。音高最大变化范围为+14或-14之间。

范围：-14 - +14

#### ⑤ FEET（八度设置）

设定音色的八度设置，可让您使用的音色更广泛。有3种设置：4'，8'和16'（4'是最高设置，16'为最低）。A2'设置被添加到脚键盘音色组。PRESET为初始（出厂）设置。

#### ⑥ REVERB（混响）

确定对各音色组设定的混响量。面板REVERB（混响）控制器设定为最小时，此处的设置无效。详情，请参见第46页。

#### ⑦ VOLUME（音量）

精确调整音色音量。有关详细信息，请参见第26页。

#### ⑧ PRIORITY（优先次序）

（仅适用于主音色2）

决定主音色2的模式，末音发声或最高发声。

- **LAST**：同时弹奏两个或以上的按键时，只有最后弹奏的按键才会发出声音。
- **TOP**：同时弹奏两个或以上的按键时，只有最高音符才会发出声音。打开独奏模式时，无论使用了哪一种设置，主音色2都会根据末音模式发声。

#### 📎 参考页

- 独奏功能（第27页）

#### ⑨ POLY（复音）（仅适用于脚键盘）

可打开或关闭脚键盘复音模式。将POLY（复音）设为打开后，会使通常的单音脚键盘音色切换为复音演奏模式。这样就可以用多种富于表现力的方式演奏脚键盘，例如连音演奏或演奏间奏与和弦。

请牢记不能超过最大发音数：上、下和脚键盘全部键盘区有14音符的发音数。

### 音色状态[页面2]

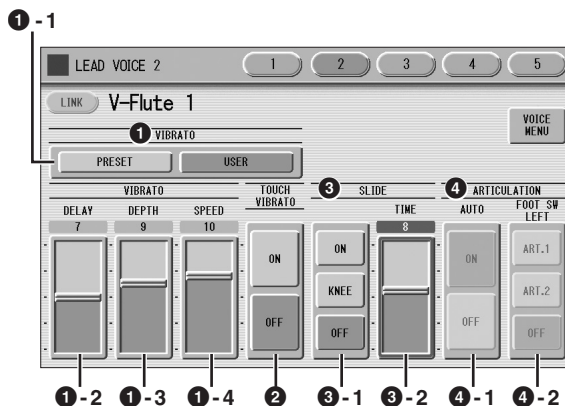

本页面中所包含的项目在主音色组和其它音色组之间是不同的。SLIDE（③）仅适用于主音色1和2。

#### ① VIBRATO（颤音）

颤音功能可更改音色的电平，让声音更温和并更富有动感。该音效单独应用于每个音色组。对于某些音色，颤音可能根本没有效果或者不会产生预期的效果。

##### ① -1 PRESET/USER（预置/用户自定义）

选择PRESET将调出音色的初始（出厂）颤音设置。

选择PRESET时，无法编辑DELAY、DEPTH（深度）和SPEED参数。

选择USER可让您自行调整颤音设置。

#### 颤音控制

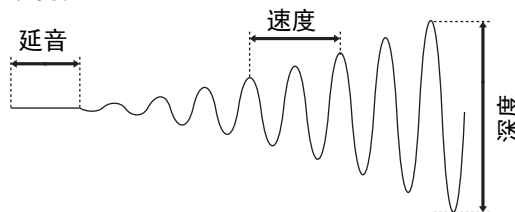

##### ① -2 DELAY（延迟）

确定从按下琴键到启动颤音效果的时间量。设置越高，颤音的开始越迟。

范围：0 - 14

##### ① -3 DEPTH（深度）

确定颤音效果的强度。设置越高，颤音音效越明显。最小的设置将取消颤音音效。

范围：0 - 14

**① -4 SPEED（速度）**

确定颤音效果的速度。设置越高，颤音速度越快。

范围：0 - 14

**② TOUCH VIBRATO（触键颤音）**

打开或关闭触键颤音。将触键颤音设为打开，可随着触后演奏，将颤音应用到单独的音符。按键力度越大，颤音效果越明显。关闭触键颤音功能后，不论您演奏时按键的力度有多大，颤音深度均为相同。

**注**

触键颤音不适用于ELS-02的脚键盘音色。

**③ SLIDE（滑音）（仅适用于主音色）**

将滑音效果应用于以连音弹奏的音符。滑音功能在主奏音色的一个八度音域内有效。超过一个八度音域演奏音符时，滑音将失效。

**📎 参考页**

•控制主音色滑音（用膝控推杆）；（第182页）

**③ -1 ON/KNEE/OFF（开/膝控/关）**

打开/关闭开关和膝控推杆选择开关用于滑音效果。

**③ -2 TIME（时间）**

确定滑音速度或滑音音效。设置越高，滑音速度越慢。

范围：0 - 14

**注**

选择超清晰音色时，这里的参数不可用。

**④ ARTICULATION（超清晰音色）**

这些设置只对超清晰音色有效，可以对相应原声乐器的特点产生效果（如弯音和滑音）使您的键盘演奏更加真实。

**④ -1 AUTO（自动）**

该项设置为ON，可以将诸如弯音和滑音等多种效果应用到您的键盘演奏。

**④ -2 FOOT SW LEFT（左踏板）**

可以决定通过左踏板产生的效果：ART.1，ART.2和OFF。

**注**

打开AUTO，ART.1和ART.2的设置会产生什么效果，请参考第34 - 36页的“超清晰音色增补一览表”。在这些页面上，AUTO、ART.1和ART.2不适用某些音色。

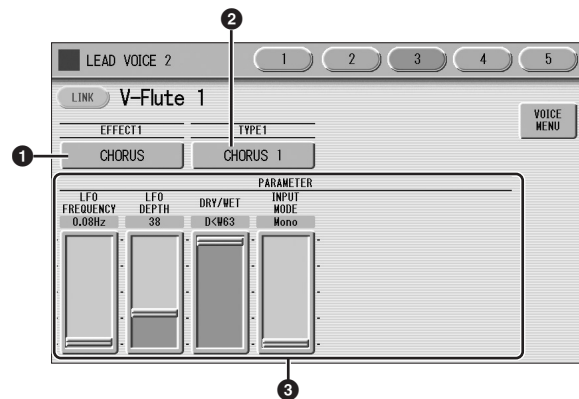
**音色状态[页面3和4]**

可以在这两个画面上编辑效果参数。这两个画面具有相同的内容。您可以使用这些画面（音色状态页面3和4）为每个音色组选择2种效果。

**① EFFECT（效果）1（页面3）/EFFECT（效果）2（页面4）**

选择效果类别。按画面上的效果按钮可调出效果类别列表。从列表中选择所需效果类别。

若要放弃操作，按[CLOSE]按钮。

**📎 参考页**

•效果列表（第54页）

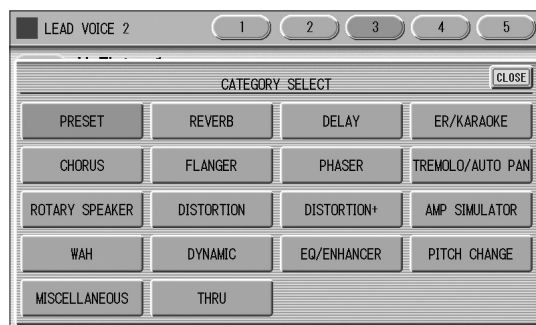

在列表中选择[PRESET]后，将自动设置选定音色的初始（出厂）音效类别。选择[THRU]会将效果旁通（没有效果被添加到选定音色）。

**② TYPE（类型）1（页面3）/TYPE（类型）2（页面4）**

决定效果类型。按画面上的TYPE按钮可调出对应效果类别的效果类型列表。从列表中选择所需效果类型。

若要放弃操作，按[CLOSE]按钮。

如果选择了[PRESET]类别，则无法编辑效果类型。更改效果类型后，下面的效果参数将自动根据选定的效果类型变化。

从面板中选择

### ③ 效果参数

显示的效果参数对应着选定的效果类型。

### 音色状态[页面5]

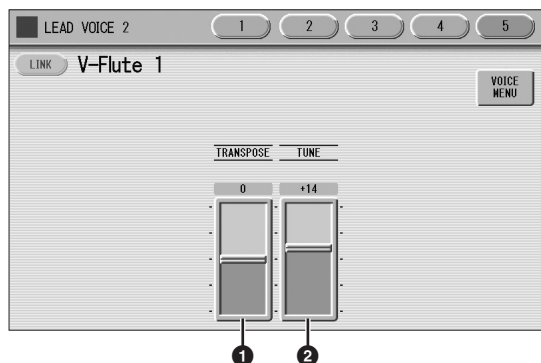

#### ① TRANSPOSE (移调)

以半音为单元更改每个音色组的音高。范围为-6到+6。

#### 📎 参考页

- 移调 (对于整个乐器)； (第184页)

#### ② TUNE (调音)

决定每个音色组的精确音高设置 (降调)，产生更丰富的声音。每1档代表音高上1音分的变化。

范围：-64 - +63

#### 📎 参考页

- 音高 (对于整个乐器)； (第184页)

## 从面板中选择

按画面上的相应按钮将调出混响、延音、明亮度和旋转扬声器画面。

### 混响

混响声音添加类似回声的效果，感觉像在大房间或音乐厅中演奏。您可以调整每个音色组的混响量，或者分别调整节奏和伴奏的混响音量。

#### 要调整混响效果并调出混响页面：

按位于面板左侧的其中一个REVERB (混响) 按钮来设置混响效果。将出现混响画面。

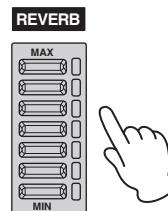

混响画面包含四个页面。

#### REVERB (混响) [页面1]



#### DEPTH (深度)：

精确调整混响深度或反射声的电平。使用面板 REVERB (混响) 按钮进行大致的混响深度设置。REVERB (混响) 按钮可对七个混响深度的设置进行大致调整，而滑杆可进行精确的控制。

该参数或者面板REVERB (混响) 旋钮设为最小时，下页中的设置无效。

范围：0 - 24

**注**

根据混响深度值（使用滑杆设定），两个相邻的 REVERB（混响）按钮指示灯可能同时会亮起，表示中间位置。

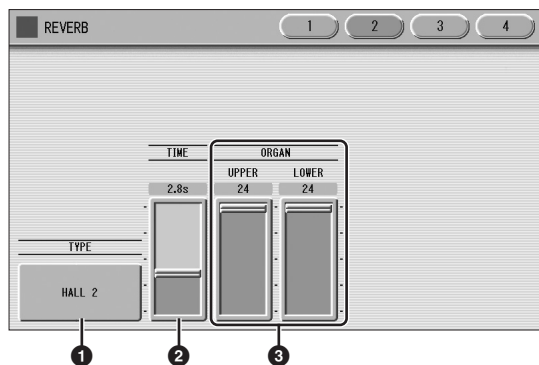
**REVERB（混响） [页面2]****1 TYPE（类型）**

决定每个音色组以及音栓风琴音色的混响类型。有几种类型可选：Room、Hall、Stage等。按画面上的TYPE按钮可调出混响类型列表。

**参考页**

•效果列表（第54页）

按数字按钮改变显示页面。

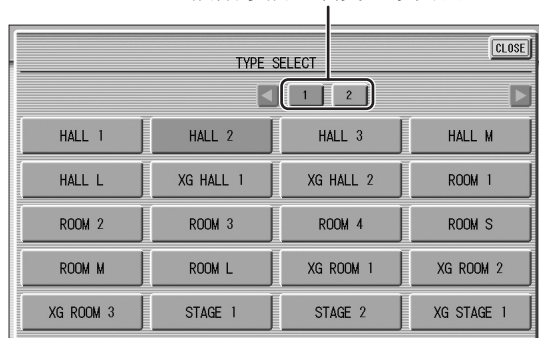

列表包含了许多种混响类型，无法在一个画面页面上显示。若要更改画面页面，请按画面中相应数字按钮[1]或[2]。从列表中选择所需的混响类型。

若要放弃操作，按[CLOSE]按钮。

更改混响类型后，下面的TIME（时间）参数将自动根据选定的混响类型变化。

**2 TIME（时间）**

决定每个音色组以及音栓风琴音色的混响长度。设置越高，混响效果越长。

范围：0.3s – 30.0s

**3 ORGAN（风琴）（仅限ELS-02C）**

决定应用到音栓风琴音色的混响效果量。该参数对应风琴画面的ATTACK/VOLUME页面中包含的 REVERB（混响）滑杆。

在ELS-02上，该滑杆不显示。

范围：0 – 24

**参考页**

•音栓风琴（第40页）

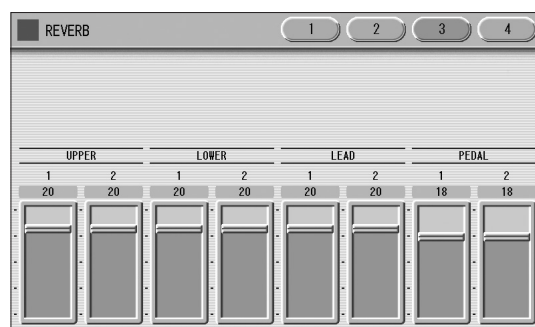
**REVERB（混响） [页面3]**

确定应用到各音色组的混响效果量。

每个滑杆对应着相应音色的音色状态页面1的 REVERB（混响）滑杆。

范围：0 – 24

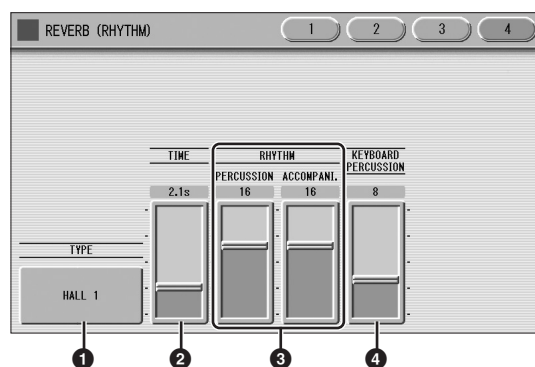
**REVERB（混响） [页面4]****1 TYPE（类型）**

确定节奏、伴奏、键盘打击乐器和麦克信号的混响类型。

**参考页**

•连接麦克风或吉他（第189页）

**2 TIME（时间）**

确定应用到节奏、伴奏、键盘打击乐器和麦克信号的混响长度。

范围：0.3s – 30.0s

从面板中选择

### ③ RHYTHM (节奏)

确定应用到节奏 (使用PERCUSSION滑杆) 和伴奏 (使用ACCOMPANI滑杆) 的混响量。每个滑杆对应节奏状态画面中的REVERB (混响) 滑杆。

范围: 0 - 24

#### 📎 参考页

- 更改节奏混响 (第60页)

### ④ KEYBOARD PERCUSSION

(节奏/ 键盘打击乐)

确定对键盘打击乐器设定的混响量。

范围: 0 - 24

#### 📎 参考页

- 键盘打击乐器 (第68页)

## 延音

为各个音色组都可以选择延音效果, 放开琴键时, 延音效果可让音色逐渐减弱。每个键盘的延音开/关设置是独立的, 每个音色区的延音长度设置是独立的, 以提供最大的表情控制。

膝控推杆也能用于打开/关闭延音效果。延音效果不能应用到主音色。

#### 📎 参考页

- 膝控推杆 (第180页)

### 若要将延音添加到音色并调出延音长度画面:

按位于面板左侧的SUSTAIN按钮之一, 设定延音。SUSTAIN LENGTH画面将出现。

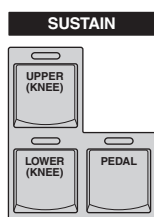

按钮的指示灯亮起, 代表延音功能打开。再次按下按钮可以关闭延音功能, 并将指示灯熄灭。指示灯熄灭时, 延音不会影响到对应的键盘。

开始演奏前, 请注意检查延音按钮指示灯是打开还是关闭状态。

## SUSTAIN LENGTH画面

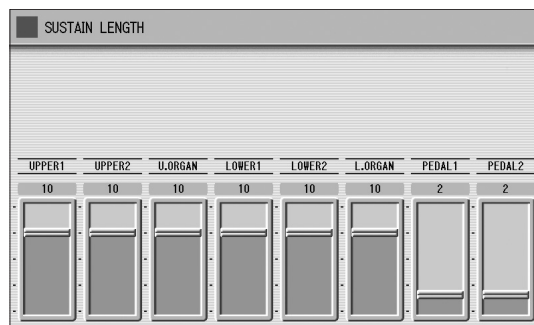

若要调整延音长度, 请使用画面滑杆。如果设为最大值 (HOLD), 某些诸如管风琴或合成等音色, 即使在松开琴键后也会持续发出声音。

范围: 0 - 12, HOLD

#### 注

- 如果在延音长度设为HOLD, 并且松开琴键的时候改变音色, 那么只有在弹奏另一个键后, 音色才会改变。
- 延音长度设为HOLD时, 之前演奏的音符可能会被后续演奏的音符截止。
- 最小设置不产生延音。自动关闭延音会将延音长度复位到默认设置。
- 对于下列音色列表, 只有“HOLD”可用。数值为0 - 12时没有效果产生。
 

S-Violin 1/2	S-Tenor Sax 1/2/3
S-Trumpet 1/2	S-TenorSax Growl
S-Trombone	S-Soprano Sax
S-Flute	S-SprnoSax Growl
S-Flute Flutter	S-Harmonica
S-Clarinet 1/2	S-BluesHarp
S-Alto Sax	S-Pan Flute 1/2
S-Alto Sax Growl	S-Irish Pipe 1/2
- 当延音长度设置为HOLD时, 如果踏板演奏超清晰音色 (不含S-Piano 1/2), 无论踏板复音 (第44页) 设置为开还是关, 先前演奏的音色声音在不被切断的情况下持续发声。

## 明亮度

音调调整为明亮或圆润。

按面板上各音色组的BRILLIANCE按钮设定每种音色需要的明亮度。

按钮共有七种明亮度设置。

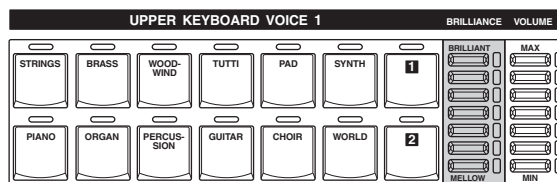



## 旋转扬声器

旋转扬声器功能可以再现丰富、有转动感的常用旋转扬声器效果。

使用前面板按钮或左脚控开关（脚控开关操作正确设定时），可在演奏时实时切换旋转扬声器音效。请注意，仅按[ROTARY SPEED]按钮不能开启旋转扬声器音效。要正确使用旋转扬声器效果，请按照下列方法操作。

### 1 从需要的音色中选择旋转扬声器音效。

想要将旋转扬声器设定到任意一个音色组时，可以在音色状态画面页面3或4中选择旋转扬声器的音效类别。详情，请参见第45页。

在此选择“旋转扬声器”。

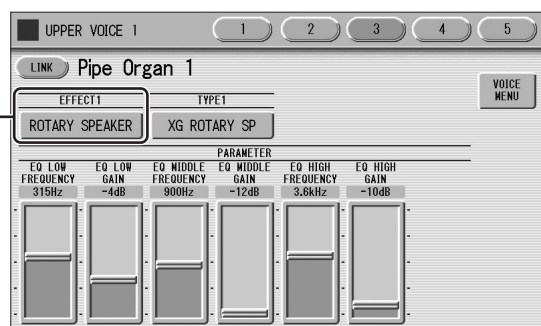

想要为音栓风琴音色设定旋转扬声器效果时，请在EFFECT页面中选择效果类型。详情，请参见第41页。

选择[OFF]以外的效果类型。

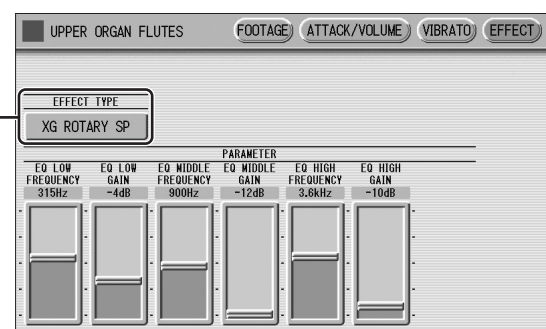

### 2 调整旋转扬声器的旋转速度和模式。

按面板上的[ROTARY SP SPEED]按钮。出现ROTARY SPEAKER画面。本画面中的设置与所有音色组共用。

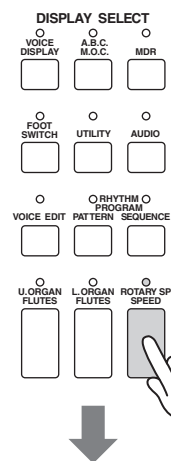

### ROTARY SPEAKER画面

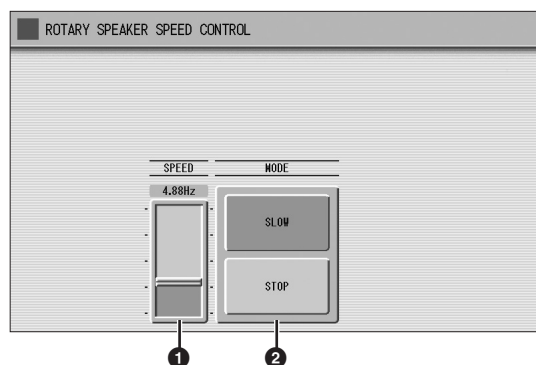

#### ① SPEED（速度）

确定扬声器旋转的速度。

范围：2.69Hz - 39.7Hz

#### ② MODE（模式）

确定[ROTARY SP SPEED]按钮关闭时的SLOW/STOP模式。如果选择了[SLOW]，关闭面板上的按钮时将使用慢速合唱效果。

如果选择了[STOP]，关闭面板上的按钮时将关闭旋转扬声器效果。

一旦旋转扬声器效果被打开并设定，可以从面板或从左脚踏板开关实时控制效果。

### 3 从面板或左侧踏板开关控制旋转扬声器效果。

不仅仅从面板，也可以使用左脚踏板开关（如果踏板开关已正确指定）控制旋转扬声器的开关。详情，请参见第180页。

## 使用Voice Link（音色关联）

### 将带有音色状态画面设置的音色注册到Voice Link（音色关联）

可以将带有音色状态画面当前设置（除了音量和明亮度）的当前音色以整体音色的形式注册到Voice Link（音色关联）目录。

- 1 在音色状态画面中执行需要的设置。  
将这里的FEET（八度设置）设定为“4”。

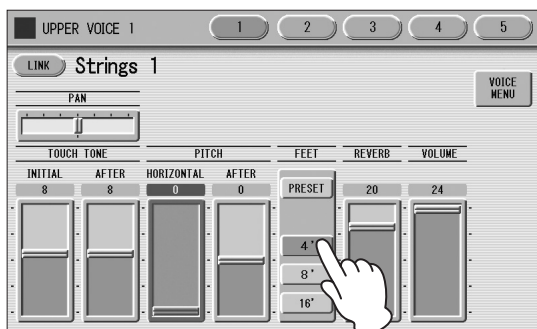

- 2 在画面的左上部按下[LINK]按钮。

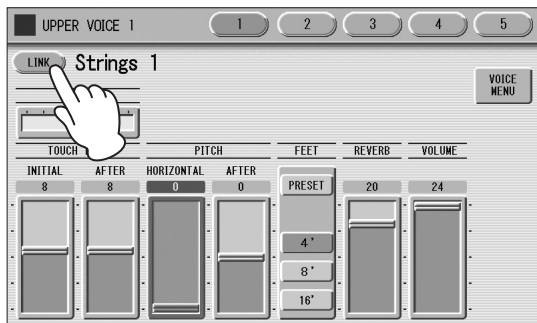

- 3 按下画面中的[REGISTER]按钮。

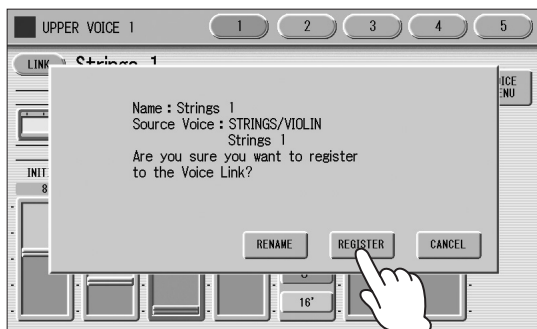

设置将被注册，然后画面中音色名称的右侧将出现Voice Link（音色关联）标识（链环图标）。

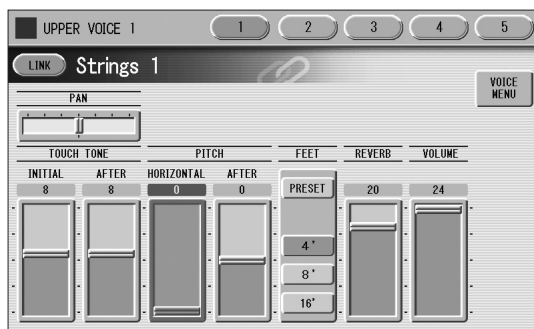

名称中的这个Voice Link（音色关联）标识也会在音色显示中显示，确保您明确哪个音色组使用了Voice Link（音色关联）。

当对应音色被注册为Voice Link（音色关联）时，就会出现这个链环图标。

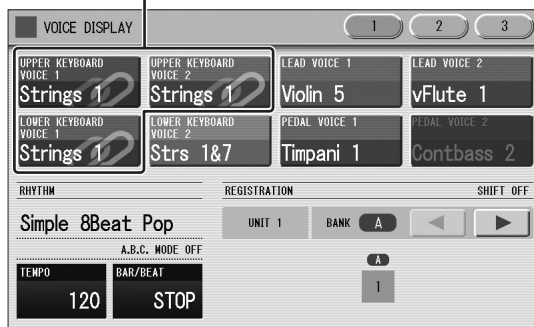

#### 注

相同的音色已经被注册到关联时，步骤3中的[REGISTER]按钮会变成灰色，无法使用。如果发生这种情况，按下[RENAME]按钮，将不同的名称分配到当前音色，然后再次将音色注册到Voice Link（音色关联）。详情，请参见第52页。如果要将有相同名称的当前音色覆盖写入到Voice Link（音色关联），请参见第51页。

### 选择一个已注册到Voice Link（音色关联）的音色

- 1 在需要的音色组中按下一个用户按钮。

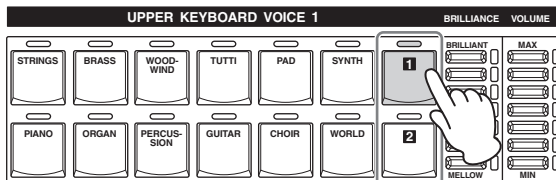

用户按钮

- 从画面左上的类别中按下Voice Link（音色关联）目录，然后按下需要的音色名称，例如此处的“Strings 2”。



## 编辑一个已注册到Voice Link（音色关联）的音色

如果要改变一个Voice Link（音色关联）中的音色状态画面设置，将其存储到注册记忆就能将更改结果应用到Voice Link（音色关联）中使用相同音色的所有注册记忆。

- 在Voice Link（音色关联）中选择一个音色，调出音色状态画面，然后执行所需设置。
- 按照第95页的介绍内容，将面板设置存储到注册记忆按钮。

### 注

- 下次保存乐曲或单元时，音色状态画面设置会应用到所有单元。
- 当您希望改变已经注册到Voice Link（音色关联）的一个音色的音色状态设置，而又不影响另一个音色组和另一个注册记忆编号时，要从Voice Link（音色关联）（参考下一章节）取消该音色，然后以不同的音色名称将设置注册到Voice Link（音色关联）（第52页）。

## 从Voice Link（音色关联）中取消当前音色设置

当您希望改变已经注册到Voice Link（音色关联）的一个音色的音色状态设置，而又不影响另一个音色组和另一个注册记忆编号时，要从Voice Link（音色关联）（参考下一章节）取消该音色，然后按照第52页的介绍内容以不同的音色名称将设置注册到Voice Link（音色关联）。

- 在Voice Link（音色关联）目录画面中，选择要从Voice Link（音色关联）中取消的音色。

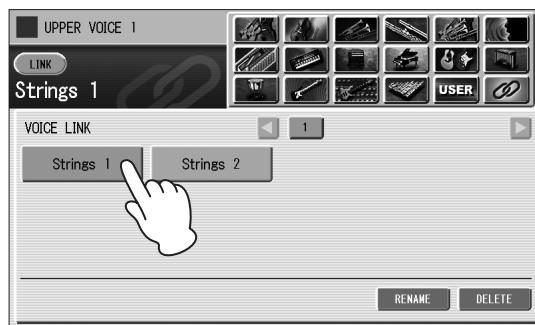

- 按下画面中的[LINK]按钮。

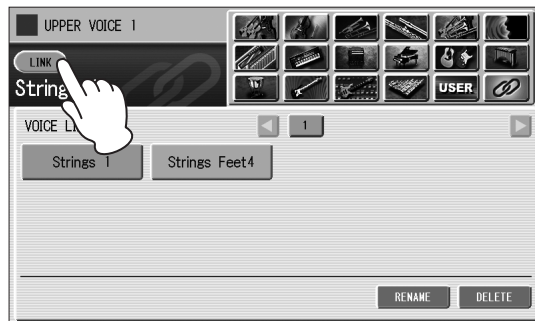

- 按下[OK]按钮。

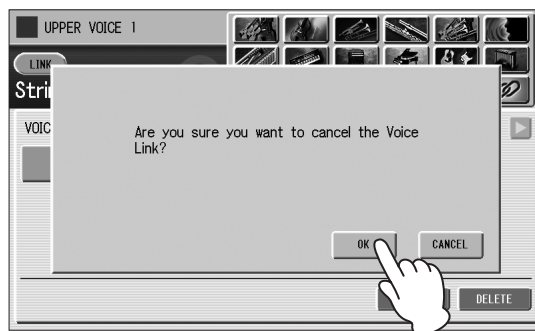

当前音色即从Voice Link（音色关联）中取消。

## 用不同的音色名称将音色注册到Voice Link（音色关联）

本章节介绍如何用不同的音色名称将当前音色注册到Voice Link（音色关联）。

- 1 按下画面中的[LINK]按钮后，按下对话框窗口中的[RENAME]按钮。



- 2 改变音色名称，然后按[OK]按钮。



### 参考页

- 更改乐曲名称（第116页）

- 3 按下对话框窗口中的[REGISTER]按钮。



设置将被注册，然后画面中音色名称的右侧将出现Voice Link（音色关联）标识。

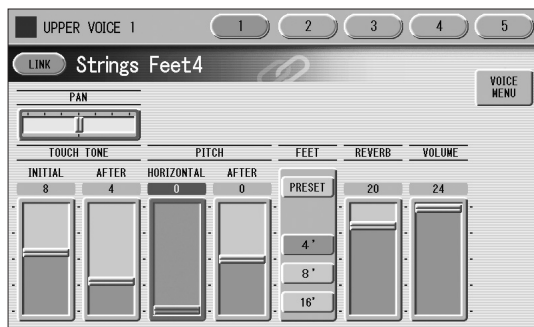

## 从Voice Link（音色关联）中删除一个音色

由于可以注册到Voice Link（音色关联）的音色有数量限制，如果已注册音色的数量接近80，您可能需要从Voice Link（音色关联）中删除不需要的音色。可以在任意音色组中执行删除操作。

- 1 从Voice Link（音色关联）目录的音色菜单中，选择一个要删除的音色。

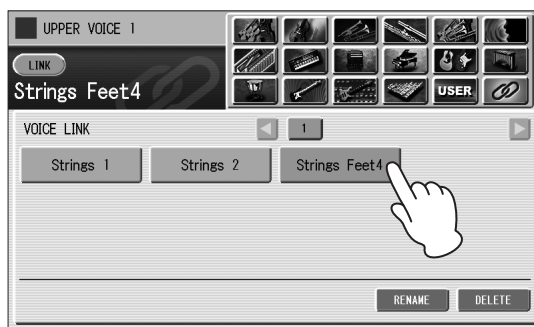

- 2 按下画面中的[DELETE]按钮。



### 3 在对话框窗口中按下[OK]按钮。

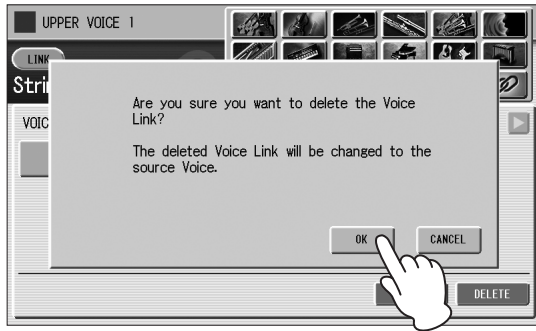

选定音色即从Voice Link（音色关联）中删除。

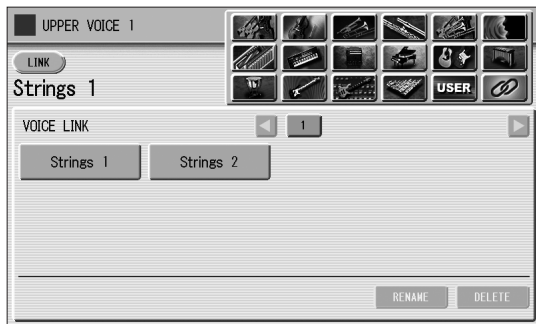

当您按下一个注册编号按钮、而该按钮包含着正使用已注册到Voice Link（音色关联）的音色数据时，对应音色及其音色状态画面设置会从初始音色类别中调出（而不是从Voice Link（音色关联））。即不管此处操作中有什么更改，音色也会发出被存储到注册记忆时的相同声音。

# 效果列表

REVERB				
HALL 1	HALL 2	HALL 3	HALL M	HALL L
XG HALL 1	XG HALL 2	ROOM 1	ROOM 2	ROOM 3
ROOM 4	ROOM S	ROOM M	ROOM L	XG ROOM 1
XG ROOM 2	XG ROOM 3	STAGE 1	STAGE 2	XG STAGE 1
XG STAGE 2	PLATE 1	PLATE 2	XG PLATE	GM PLATE
WHITE ROOM	ATMO HALL	ACOSTIC ROOM	DRUMS ROOM	PERC ROOM
TUNNEL	CANYON	BASEMENT		
DELAY				
DELAY LCR	XG DLY LCR	DELAY LR	ECHO	CROSS DELAY1
CROSS DELAY2	TEMPO DELAY1	TEMPO DELAY2	TEMPO ECHO	TEMPO CROSS1
TEMPO CROSS2	TEMPO CROSS3	TEMPO CROSS4		
ER/KARAOKE				
ER 1	ER 2	GATE REVERB 1	GATE REVERB 2	REVERS GATE
KARAOKE 1	KARAOKE 2	KARAOKE 3		
CHORUS				
CHORUS 1	CHORUS 2	XG CHORUS 1	XG CHORUS 2	XG CHORUS 3
XG CHORUS 4	GM CHORUS 1	GM CHORUS 2	GM CHORUS 3	GM CHORUS 4
FB CHORUS	CHORUS FAST	CHORUS LITE	AMB CHORUS	CELESTE 1
CELESTE 2	CELESTE 3	CELESTE 4	AMB CELESTE	SYMPHONIC
XG SYMPHONIC	AMB SYMPHO	ENS DETUNE 1	ENS DETUNE 2	
FLANGER				
FLANGER 1	FLANGER 2	XG FLANGER 1	XG FLANGER 2	XG FLANGER 3
GM FLANGER	V_FLANGER	TEMP FLANGER	DYNA FLANGER	VIN FLANGER1
VIN FLANGER2	AMB FLANGER			
PHASER				
PHASER 1	PHASER 2	PHASER 3	EP PHASER 1	EP PHASER 2
EP PHASER 3	TEMP PHASER1	TEMP PHASER2	DYNA PHASER	VIN PHASER 1
VIN PHASER 2	VIN PHSR ST1	VIN PHSR ST2	VIN PHSR ST3	VIN PHSR ST4
TREMOLO/AUTO PAN				
TREMOLO 1	TREMOLO 2	XG TREMOLO	EP TREMOLO	GT TREMOLO 1
GT TREMOLO 2	ORG TREMOLO	VIBE VIBRATE	T_TREMOLO	AUTO PAN
XG AT PAN 1	XG AT PAN 2	EP AUTO PAN	T_AUTO PAN 1	T_AUTO PAN 2
ROTARY SPEAKER				
XG ROTARY SP	ROTARY SP 1	ROTARY SP 2	ROTARY SP 3	ROTARY SP 4
ROTARY SP 5	2WAY ROT SP	DUAL ROTSP 1	DUAL ROTSP 2	DUAL ROT BRT
DUAL ROT WRM	DIST+ROT SP	ODRV+ROT SP	AMP+ROT SP	DIST+2ROT SP
ODRV+2ROT SP	AMP+2ROT SP			
DISTORTION				
DIST HARD 1	DIST HARD 2	DIST SOFT 1	DIST SOFT 2	ST DIST HARD
ST DIST SOFT	OVERDRIVE	ST OVERDRIVE	XG DIST	XG ST DIST
V_DIST HARD	V_DIST SOFT	COMP+DIST	XG CMP+DIST	V_DIST WARM
V_DIST CLS H	V_DIST CLS S	V_DIST METAL	V_DIST CRUNC	V_DIST BLUES
V_DIST EDGY	V_DIST SOLID	V_DIST CLN 1	V_DIST CLN 2	V_DIST TWIN
V_DIST ROCA	V_DST JZ CLN	V_DST FUSION		

<b>DISTORTION+</b>				
DIST+DELAY	ODRV+DELAY	XG DIST+DLY	XG ODRV+DLY	CMP+DIST+DLY
CMP+ODRV+DLY	XG CMP+DT+DL	XG CMP+OD+DL	V_DIST H+DLY	V_DIST S+DLY
DIST+T DLY	ODRV+T DLY	CMP+DST+TDLY	CMP+OD+TDLY1	CMP+OD+TDLY2
CMP+OD+TDLY3	CMP+OD+TDLY4	CMP+OD+TDLY5	CMP+OD+TDLY6	VDST H+TDLY1
VDST H+TDLY2	VDST S+TDLY1	VDST S+TDLY2		
<b>AMP SIMULATOR</b>				
AMP SIM	XG AMP SIM	ST AMP SIM 1	ST AMP SIM 2	ST AMP SIM 3
ST AMP SIM 4	ST AMP SIM 5	XG ST AMP	ST AMP SOLID	ST AMP CRUNC
ST AMP BLUES	ST AMP CLEAN	ST AMP HARP	SML ST DIST	SML ST OVRDR
SML ST VINTG	SML ST HEAVY	B CMB CLASC	B CMB TOPBST	B CMB CUSTOM
B CMB HEAVY	B LGND BLUES	B LGND HVY1	B LGND HVY2	B LGND CLEAN
B LGND D CLN	US CMB TWIN	USCMB RCH CL	USCMB THN CL	USCMB CRUNCH
JZ CMB BASIC	JZ CMB WARM	US HI GN DTY	US HI GN RIF	US HIGN BURN
US HIGN SOLO	B LD DIRTY	B LD DRIVE	B LD GAINER	B LD HARD
<b>WAH</b>				
AUTO WAH	XG AUTO WAH	V_AUTO WAH	TOUCH WAH 1	TOUCH WAH 2
TOUCH WAH 3	V_TOUCH WAH	AT WAH+DIST	XG AT WH+DST	AT WH+DST HD
AT WH+DST HV	AT WH+DST LT	AT WAH+ODRV	XG AT WAH+OD	AT WH+OD HD
AT WH+OD HV	AT WH+OD LT	TC WAH+DIST	XG TC WH+DST	TC WH+DST HD
TC WH+DST HV	TC WH+DST LT	TC WAH+ODRV	XG TC WAH+OD	TC WH+OD HD
TC WAH+OD HV	TC WAH+OD LT	CLAVI TC WAH	EP TOUCH WAH	WAH+DST+TDLY
WAH+OD+TDLY1	WAH+OD+TDLY2	WAH+DIST+DLY	XG WH+DST+DL	WAH+ODRV+DLY
XG WH+OD+DLY	TEMPO AT WAH	T_A.WH+DST	T_A.WH+DSTHD	T_A.WH+DSTHV
T_A.WH+DSTLT	T_A.WH+ODRV	T_A.WH+OD HD	T_A.WH+OD HV	T_A.WH+OD LT
<b>DYNAMIC</b>				
M BAND COMP	COMPRESSOR	COMP MED	COMP HEAVY	COMP MELODY
COMP BASS	V_COMPRESSOR	NOISE GATE		
<b>EQ/ENHANCER</b>				
ST 2BAND EQ	ST 3BAND EQ	XG 3BAND EQ	EQ DISCO	EQ TEL
HM ENHANCER	XG HM ENHNCE			
<b>PITCH CHANGE</b>				
PITCH CHANGE	XG PCH CHG 1	XG PCH CHG 2		
<b>MISCELLANEOUS</b>				
AMBIENCE	IMPULSE EXP	RESONATOR	VOICE CANCEL	TALKING MOD
LO-FI	DYNA FILTER	DYNA RINGMOD	RING MOD	ISOLATOR
LOOP FX1	LOOP FX2	LO-FI DRUM1	LO-FI DRUM2	LO-FI DRUM3
LO-FI DRUM4	DAMPER RESO			
<b>THRU</b>				
THRU				

**注**

只有延音打开时，制音共鸣（DAMPER RESO）才能应用。打开延音的信息，请参见第48页。

# 5 节奏/键盘打击乐器

本款双排键电子琴有超过600种不同的真实节奏，具有真实鼓声和打击乐采样声音。自动伴奏功能同节奏结合使用，能提供恰当、完整的自动化伴奏功能，从而与所选节奏的风格匹配。另外，双排键电子琴具有键盘打击乐器功能，可让您从上、下键盘和脚键盘上演奏鼓声和打击乐声音。

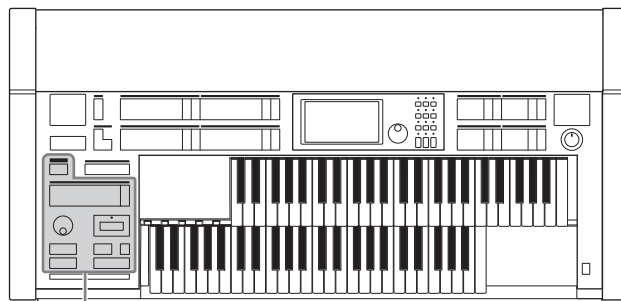
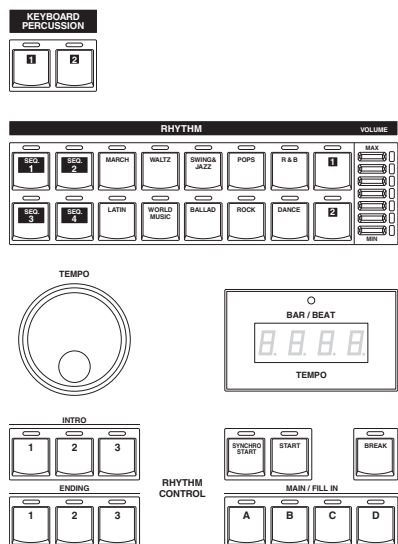

节奏/键盘打击乐器

## 用节奏按钮选择节奏

您可以通过前面板上10个节奏按钮，从600多种节奏中选择一个节奏。

### 选择节奏

在以下说明中，我们选择POPS类别中的16Beat 1作为范例。

- 1 按前面板的RHYTHM部分中的任意一个节奏按钮（例如，[POPS]按钮）。

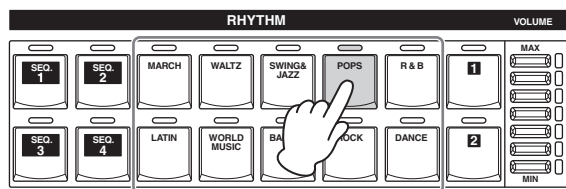

节奏按钮

相关节奏菜单将显示。

- 2 从节奏菜单中选择所需的节奏名称。

节奏菜单包含了多种流行节奏，无法在一个画面页面上显示。若要更改画面页面，请按画面中相应编号的按钮。



所选节奏名称的颜色变为橙色，表示已被选择。



## 节奏结构

每种节奏由“乐段”构成。由于每个乐段是一种基础节奏的变奏，因此使用这些乐段可以为演奏添加趣味，并在演奏时结合节拍使用。您可以在播放节奏的同时自由更改这些乐段。

### INTRO

用于乐曲的开头。有3种前奏乐段，可以用INTRO [1]-[3]按钮进行选择。前奏结束播放时，节奏将自动转换到主题乐段。

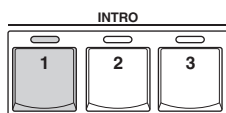

选定前奏乐段的指示灯点亮

### MAIN

用于演奏乐曲的主奏乐段。有4个主题乐段，可以通过MAIN/FILL IN [A]-[D]按钮进行选择。几个小节的节奏模式组无限反复。

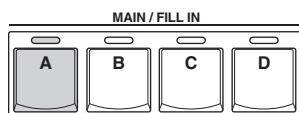

选定主题乐段的指示灯亮起

### FILL IN

目的是以临时和常规的节奏型，为反复播放的节奏增加“调料”。有4种间奏乐段，可按下选定（亮起）的MAIN/FILL IN [A]-[D]按钮，按需播放。间奏乐段的一小节模式组结束播放时，节奏将自动转换到主题乐段。

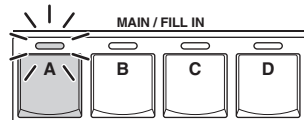

选定间奏乐段的指示灯闪烁

### BREAK

可让您加入动态变奏，并在节奏模式组中停顿。按[BREAK]按钮选择停顿乐段。一小节的停顿模式组结束演奏时，节奏将自动转换到主题乐段。



选择停顿乐段后，指示灯亮起。

### ENDING

用于乐曲的结尾。使用ENDING[1]-[3]按钮可以选择三种尾声乐段。尾声播放结束后，节奏将自动停止。

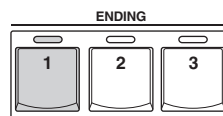

选定尾声乐段的指示灯点亮

## 从面板中操作节奏

按面板上的相关按钮可以打开或关闭节奏并在各乐段间切换。使用间奏和停顿模式组时，可添加动态效果并为演奏增加“调料”。

### 若要启动/停止节奏：

#### START

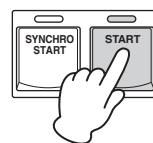

按[START]按钮后节奏开始。  
若要停止节奏，请再次按该按钮。

#### SYNCHRO START

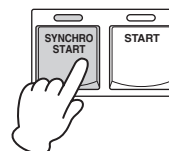

[SYNCHRO START]（同步开始）按钮将节奏设置为“预备”。在下键盘或脚键盘上按一个音符时可以启动节奏。

A.B.C.模式设为OFF时，再次按[SYNCHRO START]按钮将停止节奏。

A.B.C.模式设为OFF之外的项目时，在下键盘放开琴键可以停止节奏。

当A.B.C.模式设置为自定义A.B.C.时，从下键盘和脚键盘两个区域都放开琴键，可以停止节奏。

### 参考页

- 自动伴奏 — 自动低音和弦（A.B.C.）（第66页）

### INTRO

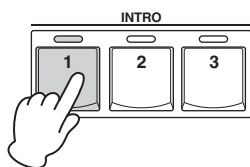

按INTRO [1]-[3]按钮中的任意一个将在正式（主）节奏开始前自动加入一段短的前奏。  
 首先按INTRO [1]-[3]按钮中的任意一个，然后按[START]或[SYNCHRO START]按钮正式开始节奏。  
 播放前奏的同时，BAR/BEAT画面将显示模式组中第一小节的剩余时间。  
 例如，如果4/4时间的模式组中有一个4小节的前奏，右侧的画面将显示：

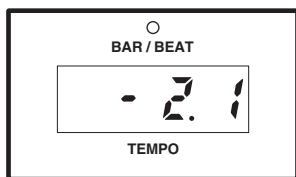

**注**  
 演奏主题或尾声模式组时，无法演奏下键盘。

### ENDING

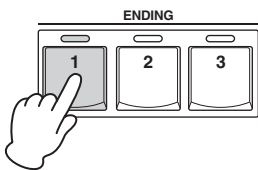

按ENDING [1]-[3]按钮中的任意一个将在停止节奏前自动加入一段尾声乐段。  
 节奏正在播放时按ENDING按钮，播放尾声乐段后将自动停止节奏。在尾声仍在播放时再按一次ENDING按钮，尾声将逐渐减慢（渐慢）。

**注**  
 播放主题乐段时按ENDING [1]按钮将首先调出间奏模式组，然后调出尾声1模式组。

### 切换节奏乐段：

按需要的MAIN/FILL IN [A]-[D]按钮可以更改主乐段的节奏乐段。选定乐段的指示灯（在按钮上）点亮。

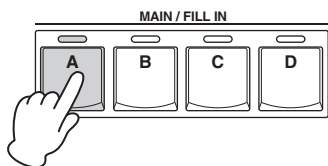

### 若要使用间奏模式组：

使用节奏演奏双排键电子琴时，偶尔按需要按选定的MAIN/FILL按钮。间奏模式组（一个小节）会被演奏，选定的间奏乐段的指示灯（按钮上）将闪烁。

**注**  
 可以将当前所选中的音色组保存在注册记忆中。但是，自动间奏功能的开/关状态无法记录。

使用自动间奏功能时，间奏乐段将自动播放。自动间奏功能在节奏状态画面中设定。  
 再次按面板上所选的节奏按钮（或者按画面中所选节奏的节奏名称）会调出节奏状态节奏状态画面。

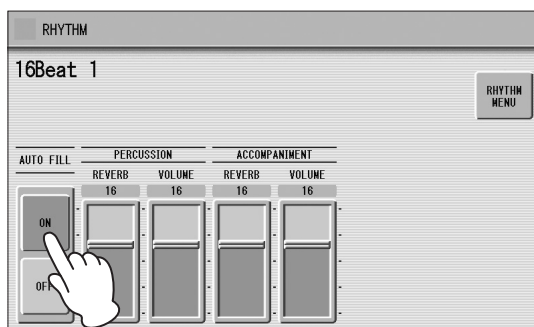

画面中的自动间奏被设定为ON时，只要切换主题乐段就会自动播放间奏模式组。

### 使用停顿模式组：

按照节奏演奏双排键电子琴时，偶尔按[BREAK]按钮。

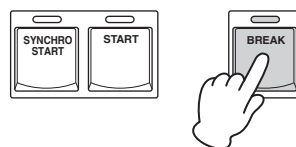

另外，可以使用踏板开关开始/停止节奏并切换音色组。详情，请参见第179页。

## 更改节奏音量

可使用两种方法设定节奏音量：使用面板上的VOLUME按钮以及使用画面中的音量滑杆。音量按钮可对音量进行大致的调整，而滑杆可进行精确的控制。

### 使用面板上的VOLUME按钮（粗调）：

按面板上任意一个节奏的VOLUME按钮，设置需要的音量。

按钮有七种音量设置，从最小的0或无声到最大的满音量。

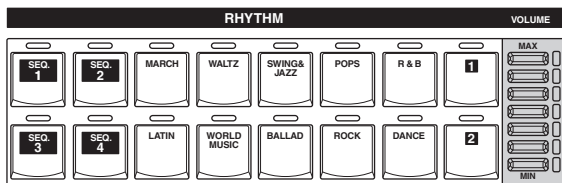

### 使用画面中的VOLUME滑杆（精调）：

再次按面板上相同的节奏按钮（或者按画面中所选节奏的节奏名称）会调出节奏状态画面。

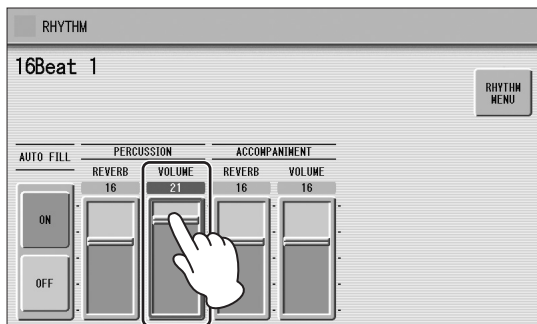

若要设定音量，请触摸画面中的PERCUSSION VOLUME滑杆或使用数据轮。音量范围为0（无声音）到24（最大音量）。

### 注

根据音量值（使用滑杆设定），两个相邻的VOLUME按钮指示灯可能会同时点亮，表示中间的位置。

## 调整速度

顺时针转动TEMPO数据轮将提高速度，逆时针转动则降低速度。

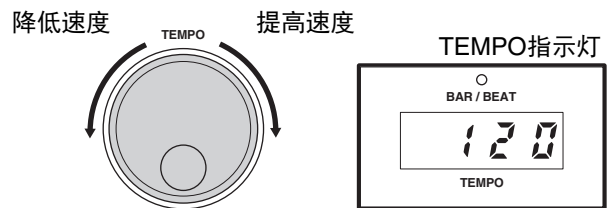

TEMPO画面显示当前速度。这里显示的数值以拍/分钟为单元。

速度范围为40—240拍/分钟。

节奏开始播放后，TEMPO指示灯功能将变为BAR/BEAT指示灯。

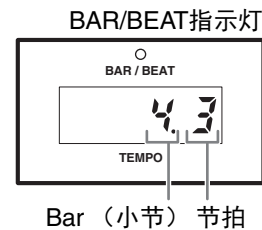

在BAR/BEAT指示灯上，左侧的数字表示当前小节，右侧的数字表示每个小节中的拍数。

也可以在音色显示中看到速度和小节/拍子标识。在音色显示中，同时可以看到速度和/小节/拍子。

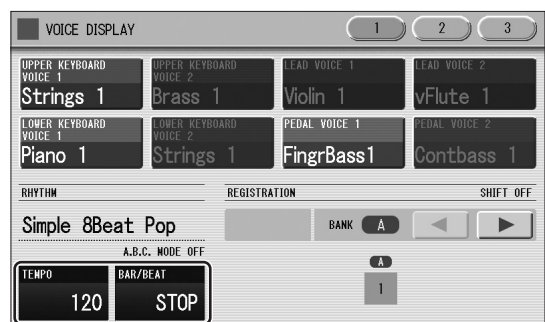
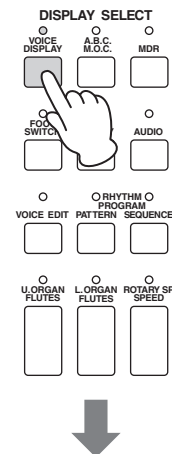

**参考页**

- 音色显示 (第17页)

每个节奏都具有初始 (预设) 速度。按下画面中的 [PRESET TEMPO]按钮会把速度恢复到初始设置。

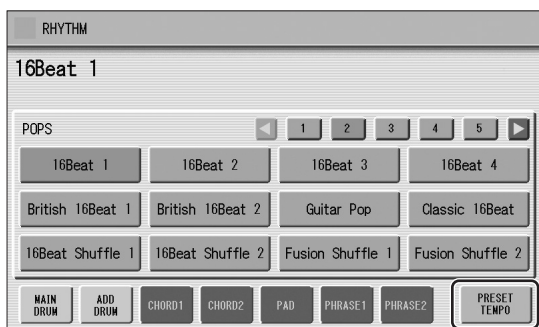

## 更改节奏的混响

您可以在节奏状态画面中调整节奏中将应用到节奏和打击乐声的混响量。若要设定音量，请触摸画面中的VOLUME滑杆或使用数据轮。

**参考页**

- 混响 (第46页)

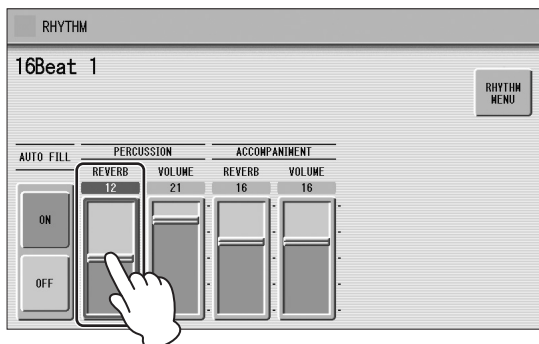

面板REVERB (混响) 控制器设定为最小时，此处的设置无效。

范围：0 - 24

# 从用户按钮中选择节奏

像音色部分一样，节奏部分也有可从其中选择节奏的用户按钮 (编号1或2)。也可以选择您已通过节奏模式组程序功能所创建的初始用户节奏。这可以从同一类别中将两种或三种节奏指定为从不同按钮进行的选择；一个从初始节奏按钮，其它从用户按钮。

## 1 按节奏按钮右侧的任意一个用户按钮。

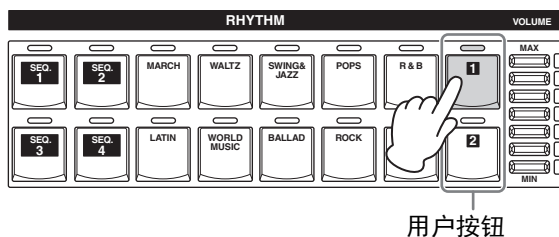

用户按钮

画面中出现节奏菜单。

## 2 使用画面中的类别按钮选择所需的节奏类别。

也可以选择“用户”类别以选择您已创建的用户节奏。

**参考页**

- 节奏模式组程序 (第146页)

当前选定节奏目录会以小字符出现在画面中的节奏按钮上方。请牢记，类别名称上方显示的节奏名称为当前已分配的节奏，与节奏类别无关。

当前选定的节奏名称

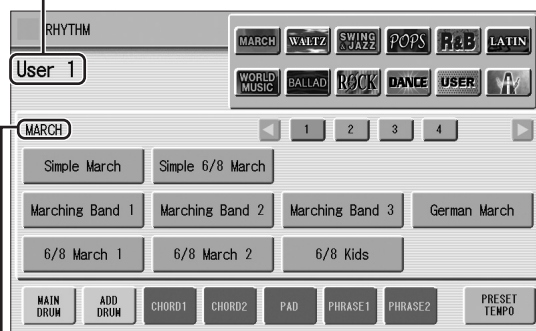

当前选定的节奏类别

## 3 从显示的节奏菜单中选择一种节奏。

按下画面中的数字按钮可以调出类别中的其它节奏。

## 节奏列表

本列表显示双排键电子琴上所有可用的节奏。写在本列表每栏左侧的数字表示在节奏菜单中显示的编号按钮。

### MARCH

1	Simple March	*2
	Simple 6/8 March	*2
	Marching Band 1	
	Marching Band 2	*2
	Marching Band 3	
	German March	
	6/8 March 1	
	6/8 March 2	
	6/8 Kids	
	6/8 Kids	
2	OrchestralMarch+	*1
	Anime Fantasy +	*1
	Galaxy Ship	
	SF March 1	
	SF March 2 +	*1
	Blockbuster	
	Broadway	*2
	Showtune +	*1
	Wild West	
	Pop Classics +	*1, *2
3	French 50s	
	Alpine March	
	6/8 Organ March	*3
	Pub Piano	
	Sing-a-longPiano	
	Piano March	*2, *3
	Piano 6/8 March	*2, *3
	Piano Musical	*2, *3
	Baroque	*3
	Baroque Air	*3
4	Baroque Concerto	*3
	Strings Adagio	*3
	Strings Concerto	*3
	ClassicalSerenad	*3
	Choral Symphony	*3
	Romantic Ballet	*2, *3
	Brass Band Hymn+	*1, *3

### WALTZ

1	Waltz	*2
	Simple Waltz	*3
	Orchestral Waltz	
	Vienna Waltz 1	
	Vienna Waltz 2	
	Vienna Waltz 3	
	Gentle Waltz 1	
	Gentle Waltz 2	
	Classic Waltz	
	Slow Waltz	

2	Jazz Waltz 1	
	Jazz Waltz 2	
	Jazz Waltz 3	
	Jazz Waltz 4	
	Jazz Waltz Med	
	Jazz Waltz Fast	
	Modern Waltz	
	Pop Waltz	
	Country Waltz	
	Country Waltz	
3	Mariachi	
	Banda Vals	
	Snow Waltz	
	Vocal Waltz	
	Alpine Waltz	
	AlpenLand 3/4	
	Scand Hambo	
	Highland Waltz	
	Musette	
	Italian Mazurka	
4	Italian Waltz	
	French Waltz	
	Movie Soundtrack	
	Choir Soundtrack	
	OrchestraBolero+	*1
	Romantic Waltz	*3
	Classical Menuet	*3
	Green Fantasia	*2, *3
	Guitar Serenade	*2, *3
	Piano Jazz Waltz	*2, *3

### SWING&JAZZ

1	Simple Big Band	*2
	Simple ComboJazz	*2
	Simple Swing	
	Big Band 1	
	Big Band 2	
	Big Band 3	
	Big Band 4	
2	Big Band 5	
	Big Band 6	
	Big Band 7	
	Orch Big Band 1	
	Orch Big Band 2	
	Big Band Jazz	
	Big Band Fast	
	Classic Big Band	
	30s Big Band	
	Modern Big Band	
Mod BigBand Shfl		

2	Big Band Bop	
	Movie Panther	
	Jungle Drum	
3	Medium Jazz 1	
	Medium Jazz 2	
	Acoustic Jazz 1	
	Acoustic Jazz 2	
	Fast Jazz	
	Combo Swing	
	Cool Combo	
	Light Swing	
	InstrumentalJazz	
	Manhattan Swing	
4	Jazz Club	
	Bebop	
	Five-Four	
	Trad Piano Jazz	
	Piano Trio	
	Jazz Ballad 1	
	Jazz Ballad 2	
	Midnight Swing	
	Slow Jazz	
	Moonlight 1	
5	Moonlight 2	
	Dreamy Ballad	
	Winter Song 1	
	Winter Song 2	
	ChristmasShuffle	
	ChristmasBallad+	*1
	Movie Swing 1	
	Movie Swing 2	
	Guitar Swing	
	Afro Cuban 1	
6	Afro Cuban 2	
	Afro Cuban 3	
	Foxtrot 1	
	Foxtrot 2	
	Slowfox 1	
	Slowfox 2	
	Dixieland 1	
	Dixieland 2	
	Dixieland Jazz 1	
	Dixieland Jazz 2	*3
7	Ragtime 1	
	Ragtime 2	
	Charleston	
	Quickstep	
	Orchestra Swing	
	Jazz Singers	
	Tap Dance Swing	

\*1 不能选择用来创建节奏模式组程序。

\*2 包含不带自动低音声部的乐段。这种乐段不能产生低音声，即使A.B.C被打开。

\*3 包含不带鼓声部的乐段。演奏这种乐段时，确保要打开自动伴奏功能。

## 节奏列表

7	Organ Groove	
	Piano Swing	*2, *3
	Piano JazzBallad	*2, *3
	Piano Stride	*2, *3

### POPS

1	Simple 8Beat Pop	*2
	Simple 3/4 Pop	*2
	Simple Shffl Pop	*2
	8Beat Light 1	
	8Beat Light 2	
	8Beat Light 3	
	8Beat Light 4	
	Simple Shuffle 1	
	Simple Shuffle 2	
	Simple Shuffle 3	
2	16Beat 1	
	16Beat 2	
	16Beat 3	
	16Beat 4	
	British 16Beat 1	
	British 16Beat 2	
	Guitar Pop	
	Classic 16Beat	
	16Beat Shuffle 1	
	16Beat Shuffle 2	
3	Folk Rock 1	*2
	Folk Rock 2	
	SingerSongWriter	
	Easy Pop	
	Chart Guitar Pop	*2
	60s 8Beat	
	80s Boy Band	
	Surfin' 8Beat	
	Heart Beat	
	Finger Pickin'	
4	Jazz Pop	
	Eurovision Pop	
	British Pop	
	Pop Shuffle	
	Kool Shuffle	
	Unplugged 1	*2
	Unplugged 2	
	Unplugged 3	
5	JPN Pop Shuffle	
	JPN Idol Hits	
	JPN 70s Anime +	*1
	JPN Soundtrack	
	Cute Pop	
	The 3rd Funk	
	Sunset DECA	
	US 70s TV Theme	
	UK Soul Pop	
6	Asian Pops	
	8Beat Adria	
	Scand Shuffle	
	Sing Along	

6	Jersey Pop	
	60s Vintage Pop	
	60s Chart Swing	
	Bubblegum Pop	
	Tijuana	
7	70s 8Beat	
	70s Country Pop	
	70s ChartCountry	*2
	Country Brothers	
	Euro Pop Organ	
	Euro Fox	
	Euro Pop	
	Piano 8Beat	*2, *3

### R&B

1	Simple Funk	*2
	Simpl R&B Ballad	*2
	Simple R&B Shffl	*2
	Soul 1	
	Soul 2	
	16Beat Soul 1	
	16Beat Soul 2	
	Soul Brothers	
	Frankly Soul	
	Live Soul Band +	*1
2	70s Chart Soul	
	Soul Swing	
	6/8 Soul	
	Amazing Gospel 1	
	Amazing Gospel 2	
	Gospel Brothers	
	Gospel Sisters	
	Hollywood Gospel	
	Gospel Party	
	New Gospel	
3	Gospel Shuffle	
	Gospel Funk 1	
	Gospel Funk 2	
	Funk Beat 1	
	Funk Beat 2	
	Jazz Funk	
	Kool Funk +	*1
	Let's Funk	
	Motor City 1	
	Motor City 2	
4	Detroit Pop 1	
	Detroit Pop 2	
	Blues Rock	
	Blueberry Blues+	*1
	Cool Blues	
	Slow Blues	
	Blues Shuffle 1	*2
	Blues Shuffle 2+	*1
	6/8 Blues	
	Lovely Shuffle	
5	Modern Shuffle +	*1
	Cool R&B	
	70s Scat Legend	
	Modern R&B 1	

5	Modern R&B 2 +	*1
	Soul R&B	
	New R&B	
	Worship Medium	
	Worship Fast +	*1
	Worshp Power Bld	*2
	Piano Blues 1	*2, *3
	Piano Blues 2	*2, *3

### LATIN

1	Simple BossaNova	*2
	Simple Samba	*2
	Simple Mambo	*2
	Simple Rumba	*2
	Bossa Nova 1	
	Bossa Nova 2	
	Bossa Nova 3	
	Bossa Nova 4	
	Pop Bossa 1	
	Pop Bossa 2	
2	Bossa Brazil	
	Lounge Bossa	
	Samba	
	Big Band Samba	
	Light Samba 1	
	Light Samba 2	
	Pop Samba 1	
	Pop Samba 2	
	Jazz Samba	
	3	Mambo 1
Mambo 2		
Big Band Mambo		
Rumba		
Pop Rumba		
Fast Rumba		
Rumba Flamenco		
Cha Cha Cha		
Big Band Cha Cha		
Pop Cha Cha 1		
4	Pop Cha Cha 2	
	Salsa 1	
	Salsa 2	
	Salsa 3	
	Montuno	
	Calypso	
	Guaguanco	
	Danzon	
	Guajira	
	Cuban Bolero	
5	Bomba	
	Pop Latin	*2
	Beguine 1	
	Beguine 2	
	Tango 1	
	Tango 2	
	Tango 3	
	Italian Tango	
	Tango Orchestra	
	Tango Milonga	

6	Guitar Rumba 1	*3
	Guitar Rumba 2	
	Piano Rumba	*2, *3
	Piano Cha Cha	*2, *3

## WORLD MUSIC

1	Bolero		
	Flamenco		
	Pop Flamenco	*2	
	Pasodoble		
	Tarantella		
	Sirtaki		
	Scand Schottis		
	Hawaiian		
	Mexican Dance	*3	
	Enka		
	2	Polka 1	
		Polka 2	
		Banda Polka	*3
Orchestral Polka			
Zither Polka			
Italian Polka			
Scottish Polka			
Ober Polka			
Party Polka			
Euro Polka			
Polka Pop +		*1	
3		Irish Dance	
		Irish Hymn	*2
	Celtic Dance		
	Celtic Dance 3/4		
	Celtic Christmas		
	Scottish Reel		
4	Reggae		
	Happy Reggae		
	Sheriff Reggae 1		
	Sheriff Reggae 2		
	Shuffle Reggae		
	Caribbean		
	Zouk		
	Hully Gully		
	5	Hoedown 1	*3
Hoedown 2			
Bluegrass 1			
Bluegrass 2			
Modern Bluegrass			
Country Band			
Country Shuffle			
Country 2/4			
Pickin' Swing			
6		ChinaPopBallad 1	*2
	ChinaPopBallad 2		
	China Dance		
	China Trad 1		
	China Trad 2	*2	
	Kung Fu		
	Ethereal Voices	*2, *3	

## BALLAD

1	Simple 8BtBallad	*2
	SimpleRockBallad	*2
	8Beat Ballad	
	Acoustic 8Bt Bld	*2
	8Beat Modern	
	16Beat Ballad 1	
	16Beat Ballad 2	
	16Beat Ballad 3	
	16Beat Ballad 4	
	2	6/8 Ballad
6/8 Slow Rock 1		
6/8 Slow Rock 2		
6/8 Slow Rock 3		
6/8 Orchestral 1		
6/8 Orchestral 2		
Schlager 6/8		
Moonlight 6/8		
Euro Slow Rock		
Acoustic Ballad		
3	Big Rock Ballad	
	90s Rock Ballad	
	Power Ballad	
	Easy Ballad	
	Romantic Ballad	
	Love Song	
	Epic Ballad +	*1
	Dramatic Ballad	*3
	Animation Ballad	
	Secret Service	
4	70s Cool Ballad	
	80s SmoothBallad	
	90s Cool Ballad	
	Pop Evergreen	
	VocalPopBallad +	*1, *2
	70s Pop Duo 1	
	70s Pop Duo 2	
	70s Glam Piano	
	Movie Ballad 1	
	Movie Ballad 2	
5	80s Movie Ballad	
	BigScreenClassic	
	Chart Ballad	
	Analog Ballad	
	Pop Ballad	
	Modern PopBallad	*2
	New R&B Ballad	
	Slow&Easy 1	
	Slow&Easy 2	
	Chillout	*2
6	Country Rock Bld	
	Easy Country	
	JPN Romantic Bld	
	JPN FolkPopDuo	
	JPN Dance Ballad	*2
	JPN R&B Ballad	
	JPN TVSoundtrack	*2
	On Broadway	*2, *3
	Coudy Bay +	*1, *3
	Night Walk +	*1, *2, *3

6	Organ Ballad 1	
	Organ Ballad 2	
7	Guitar Ballad 1	
	Guitar Ballad 2	
	Guitar Ballad 3	
	Pop Gtr Ballad	
	Piano Ballad	
	ClassicPianoBld	*3
	ElecPiano Ballad	
	Pop Piano Ballad	*2
	Piano8BeatBallad	*2, *3
	Piano Slow Rock	*2, *3
PianoOrchBallad	*3	

## ROCK

1	Simple Rock	*2
	Simple Shfl Rock	*2
	Hard Rock 1	
	Hard Rock 2	
	Hard Rock 3 +	*1
	Tears Rock 1	
	Tears Rock 2	
	British Rock	*2
	Soft Rock	
	2	Power Rock
Stadium Rock +		*1
Contemp Rock +		*1
Standard Rock		
Acoustic Rock		
Brit Rock Pop +		*1
German Rock		
Funk Pop Rock		
Chart Rock Shfl+		*1
ChartPianoShfl +		*1
3	Beach Rock	
	Surf Rock	
	60s Rock 1	
	60s Rock 2	
	60s Rock 3 +	*1
	60s Rock 4 +	*1
	70s Rock +	*1
	80s Power Rock+	*1
	80s Synth Rock+	*1
	80s Pop Rock +	*1
4	80s Guitar Pop+	*1
	00s Boy Band	
	Rock Shuffle 1	
	Rock Shuffle 2	
	Rock Shuffle 3 +	*1
	70s RockShuffle+	*1
	Rock&Roll 1	
	Rock&Roll 2	
	Rock&Roll 3 +	*1
	6/8 Rock	
5	60s Rock&Roll +	*1
	Rock&RollShuffle	*3
	Jive	
	Skiffle	
	Boogie Woogie 1	

节奏列表

5	Boogie Woogie 2		
	Swingin' Boogie		
	Oldies Rock&Roll		
	Croco Twist +	*1	
	Southern Rock		
	Cowboy Rock		
	Scand Bugg		
	Country Rock 1		
	Country Rock 2		
	Country Blues		
	New Country	*2	
	6	Country Straits+	*1
		Country Strum	
Irish Rock			
60s Rising Pop		*2	
Alp Rock +		*1	
Caribbean Rock 1			
Caribbean Rock 2			
Disco Fox Rock +		*1, *2	
JPN Pop Rock 1			
JPN Pop Rock 2			
7	JPN Band Rock 1		
	JPN Band Rock 2		
	JPN Light Rock 1		
	JPN Light Rock 2		
	JPN Rock Duo +	*1	
	JPN Idol Rock		
	JPN Kids Hero		
	Dragon Rock		
	Miracle Rock	*2	
	Pretty Cute		
Happy Pop			

DANCE

1	Simple DancePop+	*1, *2
	Simple Disco	*2
	Ibiza 1	
	Ibiza 2	
	Ibiza 3	*3
	Trance Pop	
	Euro Trance 1	
	Euro Trance 2	*2
	6/8 Trance 1	
	6/8 Trance 2	
2	Club Dance 1	*2
	Club Dance 2 +	*1, *2
	Club Dance 3	
	Global DJ's	
	Dancefloor	*2
	Techno Party	
	Dream Dance	
	80s Dance	
	Club House	
	Swing House	
Funky House		
3	Dirty Pop	
	Mallorca Party +	*1, *2
	Party Arena	
Apres Ski Hit		

3	Disco Rock +	*1, *2	
	Disco Fox		
	Mallorca Disco +	*1, *2	
	Disco Palace		
	Disco Philly 1		
	Disco Philly 2		
	Disco Teens 1	*2	
	Disco Teens 2		
	4	Disco Funk 1	
		Disco Funk 2	
Disco Chocolate			
Dance Pop			
US Disco			
Saturday Night +		*1	
Disco Fever			
90s Disco			
70s Disco 1			
70s Disco 2			
70s Disco 3			
5	Trip Hop	*2	
	Chart Pop 1		
	Chart Pop 2		
	Ground Beat		
	Synth Pop		
	Synth Pop Duo +	*1	
	US Pop		
	UK Pop		
	Turkish Eurobeat	*2	
	Oriental Pop		
6	Pop Beat 1		
	Pop Beat 2		
	Funky Dance		
	Dancehall		
	Garage 1		
	Garage 2 +	*1	
	Electronica +	*1	
	Latin DJ's		
	Club Latin		
	Latin Disco 1		
Latin Disco 2			
7	US Hip Hop 1		
	US Hip Hop 2 +	*1, *2	
	Euro Hip Hop 1		
	Euro Hip Hop 2 +	*1	
	Hip Hop Pop		
	Hip Hop Light		
	Hip Hop Groove		
	Classic Hip Hop		
	Pop R&B		
	8	JPN Idol Pop 1 +	*1
JPN Idol Pop 2			
JPN Idol Pop 3			
JPN Dance Pop 1			
JPN Dance Pop 2			
Cute Techno			
Dance Police			

METRONOME

1	Metronome 2/4 +	*1, *2
	Metronome 3/4 +	*1, *2
	Metronome 4/4 +	*1, *2
	Metronome 6/8 +	*1, *2
	Metronome 9/8 +	*1, *2
	Metronome 12/8 +	*1, *2
	Metronome 5/4 +	*1, *2
	Metronome 7/4 +	*1, *2
	Metronome 8/4 +	*1, *2
	2	Click 2/4 +
Click 3/4 +		*1, *2
Click 4/4 +		*1, *2
Click 6/8 +		*1, *2
Click 9/8 +		*1, *2
Click 12/8 +		*1, *2
Click 5/4 +		*1, *2
Click 7/4 +		*1, *2
Click 8/4 +		*1, *2
3		Cowbell 2/4 +
	Cowbell 3/4 +	*1, *2
	Cowbell 4/4 +	*1, *2
	Cowbell 6/8 +	*1, *2
	Cowbell 9/8 +	*1, *2
	Cowbell 12/8 +	*1, *2
	Cowbell 5/4 +	*1, *2
	Cowbell 7/4 +	*1, *2
	Cowbell 8/4 +	*1, *2
	4	WoodBlock 2/4 +
WoodBlock 3/4 +		*1, *2
WoodBlock 4/4 +		*1, *2
WoodBlock 6/8 +		*1, *2
WoodBlock 9/8 +		*1, *2
WoodBlock 12/8 +		*1, *2
WoodBlock 5/4 +		*1, *2
WoodBlock 7/4 +		*1, *2
WoodBlock 8/4 +		*1, *2



## 伴奏

使用节奏时，伴奏功能提供琶音型和弦以及其它器乐化装饰音。  
可以从节奏菜单和节奏状态画面中选择伴奏控制器。

### 1 按下任意一个RHYTHM按钮一次。



伴奏声部

在画面底部，有7个声部按钮，如Chord 1、Chord 2、Pad等等。这些声部，除主奏鼓组和附加鼓组外，都是伴奏声部。

### 2 打开需要的声部。

这种伴奏由五个声部组成：Chord 1、Chord 2、Pad、Phrase 1和Phrase 2，在画面中按相应的按钮可以将每个声部设定为“开”或“关”。  
如果将所有声部关闭，伴奏将不会发出声音。

#### CHORD 1/CHORD 2:

这些是节奏部分和弦背景声部。

#### PAD:

该声部具有延音和弦，通常使用弦乐和管风琴等华丽的声音。

#### PHRASE 1/PHRASE 2:

这些声部用于可润色乐曲的各种装饰音和音乐片段，如铜管乐组重音与和弦琶音。

并不是所有的声部都包含伴奏数据。根据选择的节奏和节奏组，一些声部可能是空的。

主奏鼓组和附加鼓组包含套鼓和打击乐节奏型。将主奏鼓和附加鼓都关闭时，鼓乐器和打击乐器不会发出声音。一般来说，主鼓包含节奏的主声部，附加鼓包含附加的打击乐声如小手鼓。

### 3 调整伴奏所用混响的音量和混响量。

再次按面板上相同的节奏按钮会调出节奏状态画面。

画面右侧的两个滑杆可以控制伴奏的音量和混响。用触摸屏中的滑杆或数据轮调整音量/混响。

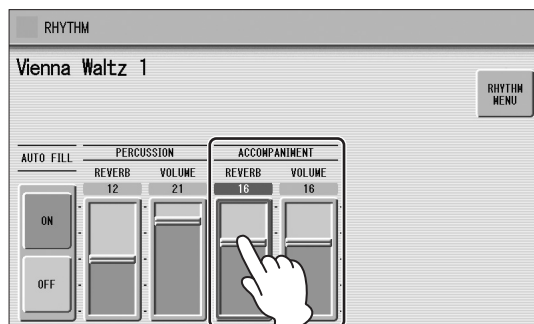

# 自动伴奏 — 自动低音和弦 (A.B.C.)

自动低音和弦 (A.B.C.) 功能与双排键电子琴的节奏部分结合使用，可以随着您的演奏自动产生贝司伴奏。将您的演奏扩展到全新领域，为您的演奏意图提供了一个全编制的背景乐队。产生自动伴奏型会应用3种模式之一 (单指、多指和弦、自定义 A.B.C.)。

使用A.B.C.功能前，请关闭脚键盘复音功能。如果脚键盘复音设为打开状态，A.B.C.的低音模式组不会发声。

## 参考页

- POLY (复音) (第44页)

## 设定ABC功能:

按[A.B.C./M.O.C.]按钮。

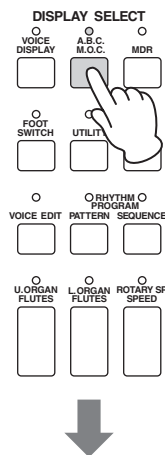

## A.B.C./M.O.C.画面

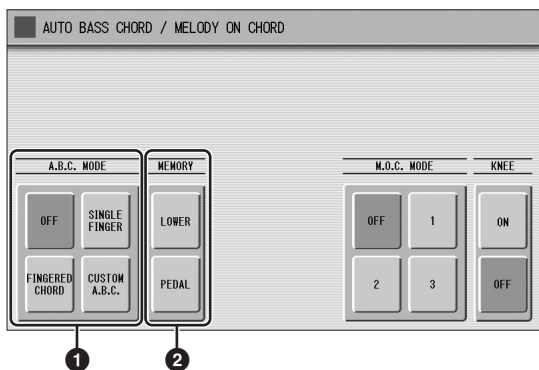

将出现A.B.C./M.O.C.画面。A.B.C.区域会出现在画面的左半侧。

### ① A.B.C.MODE

#### OFF:

取消自动低音和弦功能。

## SINGLE FINGER:

单指弹奏模式提供了最快、最简单的方法，可获得多种不同的和弦/低音组合。仅使用一只手，或者最多两、三个手指演奏和弦便可产生大三和弦、小三和弦、属七和弦和小七和弦。无论在下键盘上的任何地方演奏，产生的和弦都会以相同的八度发出声音。

### C键



#### 大三和弦:

按和弦的根音 (对应和弦名称的音符)。



#### 小三和弦:

同时按根音和其左侧的任何黑键。



#### 属七和弦:

同时按根音和其左侧的任何白键。



#### 小七和弦:

同时按根音和其左侧的任何黑键与白键。

不使用节奏以单指和弦指法演奏为您的演奏增加全部连续和弦。

## FINGERED CHORD:

多指和弦模式自动为在下键盘上演奏的和弦产生低音伴奏。可以比单指弹奏模式使用更多的和弦类型。多指和弦模式下，您可以一边演奏完整的和弦，一边让自动低音和弦功能自动选择适当的低音模式组。如果在下键盘中只演奏一个或两个音符，一个基于前一个已演奏和弦所生产的和弦会发声。

**C键**

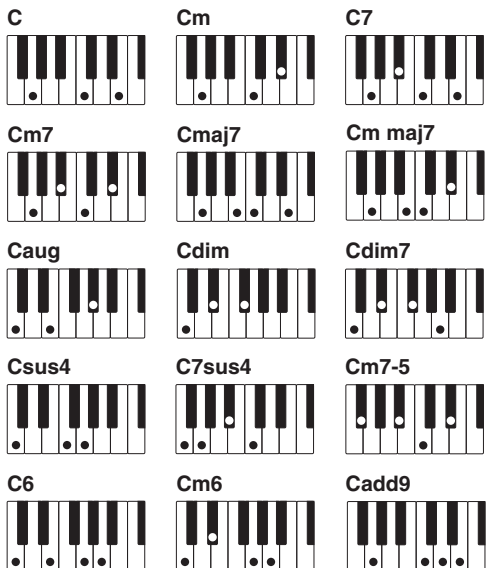

**注**

演奏特定和弦时 (aug、dim7、sus4、6和m6)，请确保将和弦的根音演奏为该和弦的最低音符。

不使用节奏演奏多指和弦，可以为您的演奏添加完整的连续和弦。

**CUSTOM A.B.C.:**

自定义ABC模式与多指和弦有细微的差别，它使您能够通过弹奏脚键盘上的一个音符以及下键盘中弹奏的和弦来确定在伴奏中播放什么贝司音符。

**2 MEMORY**

**LOWER:**

此功能设定为“开”时，播放节奏的同时，即使手指从下键盘上松开，下键盘音色与和弦伴奏也将持续播放。

**PEDAL:**

此功能设定为“开”时，播放节奏的同时，即使脚离开脚键盘，脚键盘音色和低音伴奏也将持续演奏。

(在单指和弦和多指和弦模式下:) 此功能设定为“开”时，即使手指离开下键盘，脚键盘音色的低音伴奏也将继续播放。

使用[SYNCHRO START]按钮开始节奏时，将下键盘/脚键盘注册记忆设定为开。注册记忆关闭时，将手指从下键盘上松开将停止节奏。

**旋律和弦 (M.O.C.)**

旋律和弦 (M.O.C.) 功能就是为上键盘所演奏的旋律自动添加和声声部。如果使用了自动伴奏，这种和声是从下键盘所演奏的和弦中——或是为您播放的和弦中提取出来的。旋律和弦有三种不同的模式，每种模式具有不同的几套和声为您演奏的旋律进行伴奏。也可以使用膝控推杆来控制旋律和弦。

**若要设定M.O.C.功能:**

按[A.B.C./M.O.C.]按钮。

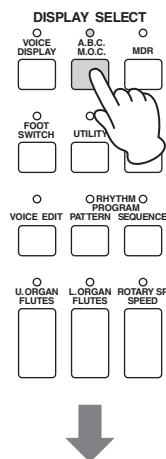

**A.B.C./M.O.C.画面**

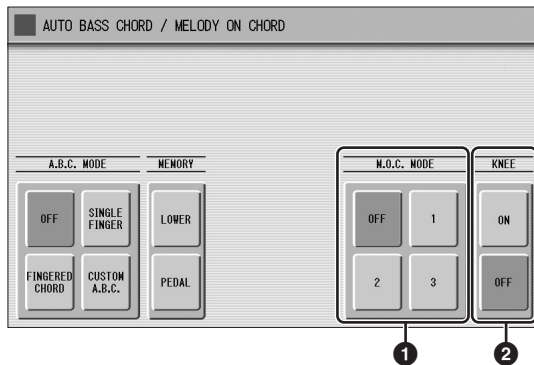

将出现A.B.C./M.O.C.画面。M.O.C.区域会显示在画面的右半侧。

**1 M.O.C.MODE**

**OFF:**  
取消旋律和弦功能。

**模式1:**  
在接近所演奏旋律的范围中生成最多两个音符的和声。

**模式2:**

在接近所演奏旋律的范围内生成最多三个音符的和声。

**模式3:**

在与所演奏旋律较远的范围内生成最多四个音符的和声。

**② KNEE**

膝控推杆的打开/关闭开关可以控制旋律和弦操作。若要通过膝控推杆旋钮使用旋律和弦功能，请首先将膝控设置为ON，然后选择三种模式之一（如上所述）。控制器打开时，将膝控推杆按到右侧将启用旋律和弦功能。

**📎 参考页**

- 控制旋律和弦（用膝控推杆）；（第181页）

只有上键盘音色部分的音量设定为适当数值时才能听到旋律和弦。旋律和弦不能应用于主音色。

# 键盘打击乐器

键盘打击乐器功能具有多种鼓声和打击乐声，可从键盘和脚键盘中演奏。

键盘打击乐器有两种不同的模式，预置和用户。预设键盘打击乐器可让您从键盘（事先指定的琴键）上演奏预设的鼓组声，而用户键盘打击乐器可让您自由地将鼓声指定到任何琴键或脚键盘上。

## 使用预设键盘打击乐器

- 1 将每种音色的音量设定为MIN，会将上键盘、下键盘和/或脚键盘音色关闭。

**注**

在音色显示中，每种音色组都可被静音（第16页）。

- 2 按KEYBOARD PERCUSSION [1]或[2]按钮，可以打开键盘打击乐器功能。

将出现键盘打击乐器（K.B.P.）画面。

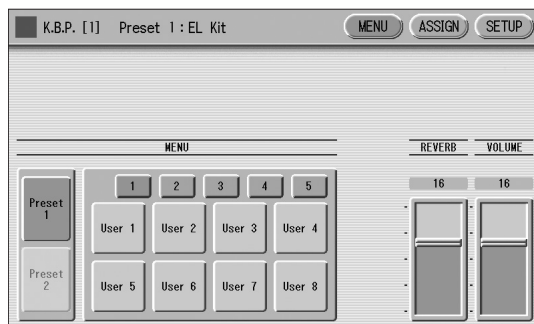
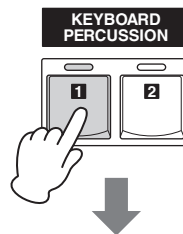

按KEYBOARD PERCUSSION [1]按钮可调出上/下键盘中的Preset 1 kit，而按[2]按钮则调出脚键盘上的Preset 2 kit。

**注**

将[1]和[2]两个按钮设定为开，便可以同时演奏两种键盘打击乐器组。

- 按画面右上部[ASSIGN]按钮调出ASSIGN页面。
- 按画面中间的[KIT CHANGE]按钮调出键盘打击乐器组列表。

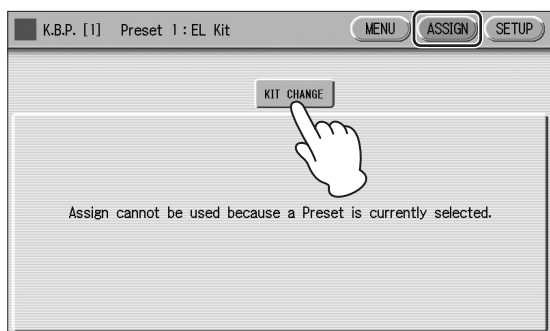

从38个键盘打击乐类型中选择您要使用的组的名称。为各组分配的打击乐器的详情，请参考第70页上的预设键盘打击乐器一览表。

改变组时，可能会出现提示信息“Are you sure you want to reset the setup data to the default values?”（您确定要将设置数据重置为默认值吗？）选择[OK]清除所有分配结果（仅在选定了用户时在ASSIGN页面中执行的）和详细设置（在SETUP页面中执行的）并在面板上调出选定的组。选择[CANCEL]可调出所选打击乐器，而不删除指定和详细设置。

### 5 调整键盘打击乐器的音量和混响。

K.B.P.画面中的两个滑杆可决定混响和音量设置。若要调节音量和混响量，请触摸画面中的VOLUME滑杆或使用数据轮。

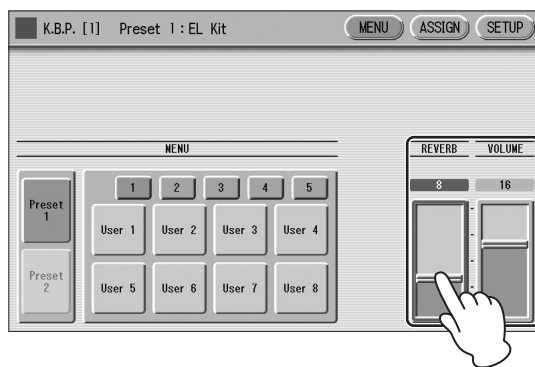

此处的设置决定整个键盘打击乐器设置的混响/音量，而不是每种打击乐器。但每种打击乐器的混响/音量（第83页）是可以调节的。

### 6 弹奏键盘/脚键盘上的音符。

5

节奏/键盘打击乐器

## 预设键盘打击乐器列表

	EL Kit			Standard Kit 1*		
	Preset 1 (UK)	Preset 1 (LK)	Preset 2 (PK)	Preset 1 (UK)	Preset 1 (LK)	Preset 2 (PK)
C1	-	-	Bass Drum Heavy	-	-	Kick
D1	-	-	SD Brush Roll	-	Surdo Mute	Side Stick
E1	-	Claves	Snare Drum Heavy	-	Surdo Open	Snare
F1	-	-	SD Brush Shot 1	-	Hi Q	Hand Clap
G1	-	-	SD Reverb 1	-	Whip Slap	Snare Tight
A1	-	-	Snare Drum Light	-	Scratch H	Floor Tom L
B1	-	Synth Tom 3	Tom 3	-	Scratch L	Hi-Hat Closed
C2	-	Concert BD	Snare Drum Rim 1	-	Finger Snap	Floor Tom H
D2	-	Synth Tom 2	Tom 2	-	Click Noise	Hi-Hat Pedal
E2	-	Bass Drum Heavy	Hi-Hat Closed	-	Metronome Click	Low Tom
F2	-	Synth Tom 1	Tom 1	-	Metronome Bell	Hi-Hat Open
G2	-	Bass Drum Light	Hi-Hat Open	-	Seq Click L	Mid Tom L
A2	-	Snare Drum Heavy	Ride Cymbal 1	-	Seq Click H	Mid Tom H
B2	-	SD Brush Roll	Synth Tom 3	-	Brush Tap	Crash Cymbal 1
C3	-	Snare Drum Heavy	Crash Cymbal 1	-	Brush Swirl	High Tom
D3	-	SD Brush Shot 1	Synth Tom 2	-	Brush Slap	Ride Cymbal 1
E3	-	SD Reverb 1	Orchestra Cymbal	-	Brush Tap Swirl	Chinese Cymbal
F3	-	Snare Drum Light	-	-	Snare Roll	Ride Cymbal Cup
G3	-	Tom 3	Synth Tom 1	-	Castanet	Tambourine
A3	-	Snare Drum Rim 1	-	-	Snare Soft	Splash Cymbal
B3	-	Tom 2	-	-	Sticks	
C4	-	Hi-Hat Closed	-	-	Kick Soft	
D4	-	Tom 1	-	-	Open Rim Shot	
E4	-	Hi-Hat Open	-	-	Kick Tight	
F4	-	Ride Cymbal 1	-	Bongo H	Kick	
G4	-	Orch Snare Drum	-	Bongo L	Side Stick	
A4	-	Crash Cymbal 1	-	Conga H Mute	Snare	
B4	-	Snare Drum Roll	-	Conga H Open	Hand Clap	
C5	-	Orchestra Cymbal	-	Conga L	Snare Tight	
D5	-	Orch Cymbal Roll	-	Timbale H	Floor Tom L	
E5	-	Triangle Mute	-	Timbale L	Hi-Hat Closed	
F5	-	Tambourine	-	Agogo H	Floor Tom H	
G5	-	Triangle Open	-	Agogo L	Hi-Hat Pedal	
A5	-	Castanet	-	Cabasa	Low Tom	
B5	-	Cowbell 1	-	Maracas	Hi-Hat Open	
C6	-	Timbale 1 Low	-	Samba Whistle H	Mid Tom L	
D6	-	Timbale 1 High	-	Samba Whistle L	Mid Tom H	
E6	-	Wood Block Low	-	Guiro Short	Crash Cymbal 1	
F6	-	Conga Low	-	Guiro Long	High Tom	
G6	-	Wood Block High	-	Claves	Ride Cymbal 1	
A6	-	Conga High	-	Wood Block H	Chinese Cymbal	
B6	-	Bongo Low	-	Wood Block L	Ride Cymbal Cup	
C7	-	Agogo Low	-	Cuica Mute	Tambourine	
D7	-	Bongo High	-	Cuica Open	Splash Cymbal	
E7	-	Agogo High	-	Triangle Mute	Cowbell	
F7	-	Cuica Low	-	Triangle Open	Crash Cymbal 2	
G7	-	Hand Claps	-	Shaker	Vibraslap	
A7	-	Cuica High	-	Jingle Bells	Ride Cymbal 2	
B7	-	Shaker	-	Bell Tree	-	
C8	-	-	-	-	-	
D8	-	-	-	-	-	
E8	-	-	-	-	-	
F8	-	-	-	-	-	
G8	-	-	-	-	-	
A8	-	-	-	-	-	
B8	-	-	-	-	-	
C9	-	-	-	-	-	
D9	-	-	-	-	-	
E9	-	-	-	-	-	
F9	-	-	-	-	-	
G9	-	-	-	-	-	
A9	-	-	-	-	-	
B9	-	-	-	-	-	
C10	-	-	-	-	-	

: 表示ELS-02/ELS-02C键盘的琴键。

\* Standard Kit 2、Hit Kit、Room Kit、Rock Kit、Electro Kit、Analog Kit、Dance Kit、Jazz Kit、Brush Kit、Symphony Kit、Live!Studio Kit、Live!Power Kit 1、Live!Power Kit 2和Live!Rock Kit与Standard Kit 1一样有相同的声音分配结果。

	Live!AcousticKit			Live!Real Drums		
	Preset 1 (UK)	Preset 1 (LK)	Preset 2 (PK)	Preset 1 (UK)	Preset 1 (LK)	Preset 2 (PK)
C1	-	Surdo Mute	Kick Open Aco	-	Surdo Mute	Kick Real 2
D1	C#1	Surdo Open	Stick Acoustic	-	Surdo Open	Stick Real
E1	D#1	Hi Q	Hand Clap Power	-	Hi Q	Clap Power
F1	-	Whip Slap	Snare Rough Aco	-	Whip Slap	Snare Real 2
G1	F#1	Scratch H	Tom Acoustic 1	-	Scratch H	Tom Real 1
A1	G#1	Scratch L	Hi-HatClosedAco	-	Scratch L	Hi-HatClosedReal
B1	-	Finger Snap	Tom Acoustic 2	-	Finger Snap	Tom Real 2
C2	C#2	Click Noise	Hi-HatPedal Aco	-	Click Noise	Hi-Hat PedalReal
D2	D#2	Metronome Click	Tom Acoustic 3	-	Metronome Click	Tom Real 3
E2	-	Metronome Bell	Hi-Hat Open Aco	-	Metronome Bell	Hi-Hat Open Real
F2	F#2	Seq Click L	Tom Acoustic 4	-	Seq Click L	Tom Real 4
G2	G#2	Seq Click H	Tom Acoustic 5	-	Seq Click H	Tom Real 5
A2	A#2	-	Brush Tap	-	Brush Tap	CrashCymbalReal1
B2	-	Brush Swirl	Tom Acoustic 6	-	Brush Tap Swirl	Tom Real 6
C3	C#3	Brush Slap	RideCymbal Aco 1	-	Brush Slap	RideCymbalReal 1
D3	D#3	Brush Tap Swirl	China Cymbal Aco	-	Brush Tap Swirl	ChinaCymbal Real
E3	-	Snare Roll Aco	RideCymbalCupAco	-	Snare Roll Rock	RideCym Cup Real
F3	F#3	Castanet	Tambourine	-	Castanet	Tambourine
G3	G#3	Snare Soft Aco	SplashCymbal Aco	-	Snare Tight	SplashCymbalReal
A3	A#3	Sticks	-	-	Sticks	-
B3	-	Kick Soft Aco	-	-	Kick Genuine	-
C4	C#4	Rim Acoustic	-	-	Rim Real	-
D4	D#4	Kick Mute Aco	-	-	Kick Real 1	-
E4	-	Bongo H	Kick Open Aco	Bongo H	Kick Real 2	-
F4	F#4	Bongo L	Stick Acoustic	Bongo L	Stick Real	-
G4	G#4	Conga H Mute	Snare Acoustic	Conga H Mute	Snare Real 1	-
A4	A#4	Conga H Open	Hand Clap Power	Conga H Open	Clap Power	-
B4	-	Conga L	Snare Rough Aco	Conga L	Snare Real 2	-
C5	C#5	Timbale H	Tom Acoustic 1	Timbale H	Tom Real 1	-
D5	D#5	Timbale L	Hi-HatClosedAco	Timbale L	Hi-HatClosedReal	-
E5	-	Agogo H	Tom Acoustic 2	Agogo H	Tom Real 2	-
F5	F#5	Agogo L	Hi-HatPedal Aco	Agogo L	Hi-Hat PedalReal	-
G5	G#5	Cabasa	Tom Acoustic 3	Cabasa	Tom Real 3	-
A5	A#5	Maracas	Hi-Hat Open Aco	Maracas	Hi-Hat Open Real	-
B5	-	Samba Whistle H	Tom Acoustic 4	Samba Whistle H	Tom Real 4	-
C6	-	Samba Whistle L	Tom Acoustic 5	Samba Whistle L	Tom Real 5	-
		Guiro Short	CrashCymbalAco 1	Guiro Short	CrashCymbalReal1	-
		Guiro Long	Tom Acoustic 6	Guiro Long	Tom Real 6	-
		Claves	RideCymbal Aco 1	Claves	RideCymbalReal 1	-
		Wood Block H	China Cymbal Aco	Wood Block H	ChinaCymbal Real	-
		Wood Block L	RideCymbalCupAco	Wood Block L	RideCym Cup Real	-
		Cuica Mute	Tambourine	Cuica Mute	Tambourine	-
		Cuica Open	SplashCymbal Aco	Cuica Open	SplashCymbalReal	-
		Triangle Mute	Cowbell	Triangle Mute	Cowbell	-
		Triangle Open	CrashCymbalAco 2	Triangle Open	CrashCymbalReal2	-
		Shaker	Vibraslap	Shaker	Vibraslap	-
		Jingle Bells	RideCymbal Aco 2	Jingle Bells	RideCymbalReal 2	-
		Wind Chime	-	Wind Chime	-	-
		-	-	-	-	-
		-	-	-	-	-
		-	-	-	-	-
		-	-	-	-	-
		-	-	-	-	-
		-	-	-	-	-
		-	-	-	-	-
		-	-	-	-	-
		-	-	-	-	-
		-	-	-	-	-

键盘打击乐器

		Live!RealBrushes			Analog T8 Kit		
		Preset 1 (UK)	Preset 1 (LK)	Preset 2 (PK)	Preset 1 (UK)	Preset 1 (LK)	Preset 2 (PK)
C1	C#1	-	Surdo Mute	KickJazzAmbience	-	Surdo Mute	Kick T8 1
D1	D#1	-	Surdo Open	Stick Brush	-	Surdo Open	Snare T8 Rim
E1		-	Hi Q	Vintage Slap 4	-	Hi Q	Snare T8 2
F1	F#1	-	Whip Slap	Clap Power	-	Whip Slap	Clap T9
G1	G#1	-	Scratch H	Vintage Slap 5	-	Whip Slap	Snare T8 1
A1	A#1	-	Scratch L	TomRealBrushes 1	-	Scratch H	Tom T8 1
B1		-	Finger Snap	Hi-Hat Closed RB	-	Scratch L	Hi-Hat Closed T8
C2	C#2	-	Click Noise	TomRealBrushes 2	-	Snare Hammer	Tom T8 2
D2	D#2	-	Metronome Click	Hi-Hat Pedal RB	-	Kick Zap Hard	Hi-Hat Pedal T8
E2		-	Metronome Bell	TomRealBrushes 3	-	Snare Garg L	Tom T8 3
F2	F#2	-	Vintage Tip	Hi-Hat Open RB	-	Kick Tek Power	Hi-Hat Open T8
G2	G#2	-	Vintage Swirl 1	TomRealBrushes 4	-	Kick Slimy	Tom T8 4
A2	A#2	-	Vintage Slap 1	TomRealBrushes 5	-	Kick T8 4	Tom T8 6
B2		-	Vintage Swirl 2	CrashCymbal RB 1	-	Snare Analog CR	Crash Cymbal T8
C3	C#3	-	Vintage Swirl 3	TomRealBrushes 6	-	Snare T8 7	Tom T8 7
D3	D#3	-	Vintage Slap 2	Ride Cymbal RB	-	SnareClap Analog	Ride Cymbal T9
E3		-	Vintage TapSwirl	ChinaCymbal RB	-	Snare T8 6	China Cymbal 2
F3	F#3	-	Vintage SlapSwirl	Ride Cup RB 1	-	Tom T8 5	RideCymbal Cup 2
G3	G#3	-	Vintage Swirl 3	Tambourine	-	Snare T8 5	Tambourine RX5
A3	A#3	-	Vintage Slap 3	Splash Cymbal RB	-	Kick T8 3	Splash Cymbal
B3		-	Sticks	-	-	Snare T8 4	-
C4	C#4	-	Kick Soft L	-	-	Kick T8 2	-
D4	D#4	-	Open Rim Shot RB	-	-	Snare T8 3	-
E4		-	Kick Soft H	-	-	T8 Kick Bass	-
F4	F#4	-	Bongo H	KickJazzAmbience	Conga T8 5	Kick T8 1	-
G4	G#4	-	Bongo L	Stick Brush	Conga T8 4	Snare T8 Rim	-
A4	A#4	-	Conga H Mute	Vintage Slap 4	Conga T8 3	Snare T8 2	-
B4		-	Conga H Open	Clap Power	Conga T8 2	Clap T9	-
C5	C#5	-	Conga L	Vintage Slap 5	Conga T8 1	Snare T8 1	-
D5	D#5	-	Timbale H	TomRealBrushes 1	Timbale H	Tom T8 1	-
E5		-	Timbale L	Hi-Hat Closed RB	Timbale L	Hi-Hat Closed T8	-
F5	F#5	-	Agogo H	TomRealBrushes 2	Glass H	Tom T8 2	-
G5	G#5	-	Agogo L	Hi-Hat Pedal RB	Glass L	Hi-Hat Pedal T8	-
A5	A#5	-	Cabasa	TomRealBrushes 3	Cabasa	Tom T8 3	-
B5		-	Maracas	Hi-Hat Open RB	Maracas T8	Hi-Hat Open T8	-
C6		-	Samba Whistle H	TomRealBrushes 4	Fx Gun 2	Tom T8 4	-
		-	Samba Whistle L	TomRealBrushes 5	Fx Gun 1	Tom T8 6	-
		-	Guiro Short	CrashCymbal RB 1	Analog Shaker H	Crash Cymbal T8	-
		-	Guiro Long	TomRealBrushes 6	Analog Shaker L	Tom T8 7	-
		-	Claves	Ride Cymbal RB	Claves T8	Ride Cymbal T9	-
		-	Wood Block H	ChinaCymbal RB	Hi Q 1	China Cymbal 2	-
		-	Wood Block L	Ride Cup RB 1	Hi Q 2	RideCymbal Cup 2	-
		-	Cuica Mute	Tambourine	Scratch H 2	Tambourine RX5	-
		-	Cuica Open	Splash Cymbal RB	Scratch L 2	Splash Cymbal	-
		-	Triangle Mute	Cowbell	Triangle Mute	Cowbell T8	-
		-	Triangle Open	CrashCymbal RB 2	Triangle Open	Crash Cymbal 4	-
		-	Shaker	Vibraslap	Analog Shaker	Vibraslap	-
		-	Jingle Bells	Ride Cup RB 2	Sleigh Bells	Ride Cymbal 3	-
		-	Wind Chime	-	Wind Chime	-	-
		-	-	-	Snare Hip 1	-	-
		-	-	-	Snare Hip 2	-	-
		-	-	-	Snare Hip Gate	-	-
		-	-	-	Snare Break 1	-	-
		-	-	-	Kick Blip	-	-
		-	-	-	Snare Fx 1	-	-
		-	-	-	Kick Fx Hammer	-	-
		-	-	-	-	-	-
		-	-	-	-	-	-
		-	-	-	-	-	-
		-	-	-	-	-	-



	Analog T9 Kit			House Kit		
	Preset 1 (UK)	Preset 1 (LK)	Preset 2 (PK)	Preset 1 (UK)	Preset 1 (LK)	Preset 2 (PK)
C1	C#1	-	Kick T9 3	-	-	Kick T9 5
D1	D#1	Surdo Mute	Snare T9 Rim	W Kick	-	Snare T9 Rim
E1		Surdo Open	Snare T9 1	Disco Fx	-	Snare T9 1
F1	F#1	Hi Q	Clap T9	WhiteNoiseDown 1	-	Clap T9
G1	G#1	Whip Slap	Snare T9 2	PinkNoise Down 1	-	Snare T9 2
A1	A#1	Scratch H	Tom T9 1	WhiteNoiseDown 2	-	Tom T9 1
B1		Scratch L	Hi-Hat Closed T9	PinkNoise Down 2	-	Hi-Hat Closed T8
C2	C#2	Snare Drum&Bass1	Tom T9 2	White Noise Up 2	-	Tom T9 2
D2	D#2	Kick Break 2	Hi-Hat Pedal T9	White Noise Up 1	-	Hi-Hat Pedal T9
E2		Snare Distortion	Tom T9 3	Pink Noise Up	-	Tom T9 3
F2	F#2	Kick Tek Power	Hi-Hat Open T9	WhiteNoiseUp Rel	-	Hi-Hat Open T9
G2	G#2	KickDistortionRM	Tom T9 4	PinkNoise Up Rel	-	Tom T9 4
A2	A#2	Kick T9 2	Tom T9 5	Kick T9 4	-	Tom T9 5
B2		-	-	-	-	-
C3	C#3	Snare Analog CR	Crash Cymbal T9	Snare T8 Rim	-	Crash Cymbal T9
D3	D#3	-	-	-	-	-
E3		Snare T9 5	Tom T9 6	Snare T8 5	-	Tom T9 6
F3	F#3	Clap Analog Sm	Ride Cymbal T9	Hand Clap	-	Ride Cymbal T9
G3	G#3	-	-	-	-	-
A3	A#3	Snare T9 Gate 1	China Cymbal 2	Snare Garg L	-	Crash Cymbal 4
B3		-	-	-	-	-
C4	C#4	Snare Rock Roll	RideCymbal Cup 2	Snare Roll	-	RideCymbal Cup 2
D4	D#4	Snare T9 3	Tambourine RX5	Snare T9 3	-	Tambourine Hit
E4		Snare T9 4	Splash Cymbal 2	Snare T8 1	-	Splash Cymbal 2
F4	F#4	-	-	-	-	-
G4	G#4	Snare T9 Gate 2	-	Snare T9 5	-	-
A4	A#4	Kick T9 4	-	Kick T9 1	-	-
B4		-	-	-	-	-
C5	C#5	Snare T9 6	-	Snare T9 Gate	-	-
D5	D#5	-	-	-	-	-
E5		Kick T9 1	-	Kick T9 2	-	-
F5	F#5	Conga T8 5	Kick T9 3	Bongo H Open 1 F	-	Kick T9 5
G5	G#5	Conga T8 4	Snare T9 Rim	Bongo L Open 3 F	-	Snare T9 Rim
A5	A#5	Conga Tip	Snare T9 1	Conga H Tip	-	Snare T9 1
B5		Conga Open Slap	Clap T9	Conga H SlapOpen	-	Clap T9
C6		Conga Open	Snare T9 2	Conga H Open 2	-	Snare T9 2
D6		Timbale H	Tom T9 1	Timbale H	-	Tom T9 1
E6		Timbale L	Hi-Hat Closed T9	Timbale L	-	Hi-Hat Closed T8
F6		Analog Click	Tom T9 2	Agogo H	-	Tom T9 2
G6		Conga T8 1	Hi-Hat Pedal T9	Agogo L	-	Hi-Hat Pedal T9
A6		Cabasa	Tom T9 3	Cabasa	-	Tom T9 3
B6		Maracas Slur 2	Hi-Hat Open T9	Maracas Slur 2	-	Hi-Hat Open T9
C7		Fx Gun 2	Tom T9 4	Vox Drum L	-	Tom T9 4
D7		Fx Gun 1	Tom T9 5	Vox Drum H	-	Tom T9 5
E7		Scratch H 3	Crash Cymbal T9	Guiro Short	-	Crash Cymbal T9
F7		Scratch Down	Tom T9 6	Guiro Long	-	Tom T9 6
G7		Hi Q 3	Ride Cymbal T9	Claves	-	Ride Cymbal T9
A7		Hi Q 1	China Cymbal 2	Wood Block H	-	Crash Cymbal 4
B7		Hi Q 2	RideCymbal Cup 2	Wood Block L	-	RideCymbal Cup 2
C8		Scratch H 2	Tambourine RX5	Cuica H	-	Tambourine Hit
D8		Scratch L 2	Splash Cymbal 2	Cuica L	-	Splash Cymbal 2
E8		Triangle Mute	Cowbell 1	Triangle Mute	-	Cowbell 1
F8		Triangle Open	Crash Cymbal 4	Triangle Open	-	Crash Cymbal 1
G8		Analog Shaker	Cowbell T8	Analog Shaker	-	Cowbell T8
A8		Sleigh Bells	Ride Cymbal 3	Sleigh Bells	-	Ride Cymbal 3
B8		Wind Chime	-	Wind Chime	-	-
C9		Snare Piccolo	-	Snare Break Roll	-	-
D9		Snare T8 7	-	Noise Burst	-	-
E9		SnareRckRollDist	-	Vox Bell	-	-
F9		Snare Brush Mute	-	Snare R&B 1	-	-
G9		Kick Blip Hard	-	Vox Alk	-	-
A9		Snare Jungle 1	-	Udu High	-	-
B9		Kick Sustain	-	Filter Kick	-	-
C10		-	-	-	-	-
D10		-	-	-	-	-
E10		-	-	-	-	-
F10		-	-	-	-	-
G10		-	-	-	-	-
A10		-	-	-	-	-
B10		-	-	-	-	-
C11		-	-	-	-	-

键盘打击乐器

		HipHop Kit			Drum Machine		
		Preset 1 (UK)	Preset 1 (LK)	Preset 2 (PK)	Preset 1 (UK)	Preset 1 (LK)	Preset 2 (PK)
C1	C#1	-	Surdo Mute	Kick Analog CR	-	Surdo Mute	Kick T9 4
D1	D#1	-	Surdo Open	SnareAnalogSmRim	-	Surdo Open	Snare T9 Rim
E1		-	Hi Q	Snare Clappy	-	Hi Q	Clap T9
F1	F#1	-	Whip Slap	Snare HipHop 2	-	Whip Slap	Snare T9 4
G1	G#1	-	Scratch H	Floor Tom L	-	Scratch H	Tom T9 1
A1	A#1	-	Scratch L	Hi-HatClosed Hip	-	Scratch L	Hi-Hat Closed T9
B1		-	Hi-HatClosedT8 2	Low Tom	-	Snare Drum&Bass1	Tom T9 2
C2	C#2	-	Tom T8 3	Hi-Hat Pedal Hip	-	Kick Break 2	Hi-Hat Pedal T9
D2	D#2	-	Hi-Hat Open T8 2	Mid Tom L	-	Snare Distortion	Tom T9 3
E2		-	Tom T8 6	Hi-Hat Open Hip	-	Kick Tek Power	Hi-Hat Open T9
F2	F#2	-	Crash T8	High Tom	-	KickDistortionRM	Tom T9 4
G2	G#2	-	Triangle Mute	Ride Cymbal 3	-	BassDrumHardLong	Tom T9 5
A2	A#2	-	Triangle Open	Crash Cymbal 3	-	BassDrumTekPower	Crash Cymbal T9
B2		-	Wind Chime	Shaker 2	-	Bass Drum Dist 5	Conga T8 1
C3	C#3	-	TambourineLight2	ScratchBDForward	-	Bass Drum Dist 3	Ride Cymbal T9
D3	D#3	-	TambourineLight1	ScratchBDReverse	-	Bass Drum Dist 1	Conga T8 2
E3		-	Kick HipHop 9	Kick HipHop 2	-	BD Drum & Bass 1	Analog Click
F3	F#3	-	Hi-HatClosed Tek	SnareHipHopRim 2	-	Bass Drum Blijp	Claves T8 1
G3	G#3	-	Kick Gate	HipHop Clap 2	-	BassDrumAnalogSm	Maracas T8
A3	A#3	-	Hi-HatOpen Lo-Fi		-	Kick T8 2	
B3		-	KickGranCasaOpen		-	Kick T8 3	
C4	C#4	-	Hi-HatReverseD&B		-	Kick T9 HD 3	
D4	D#4	-	Kick HipHop 1		-	Kick T9 2	
E4		-	Kick HipHop 3	Kick Analog CR	-	Snare T8 1	
F4	F#4	-	SnareHipHopRim 3	SnareAnalogSmRim	-	Snare T8 2	Snare T9 Rim
G4	G#4	-	Snare HipHop 5	Snare HipHop 1	-	Snare T8 3	Snare T9 1
A4	A#4	-	Electric Clap 1	Snare Clappy	-	Snare Analog CR	Clap T9
B4		-	Handbell H	Snare HipHop 2	-	Snare Jungle 1	Snare T9 4
C5	C#5	-	Kick HipHop 4	Floor Tom L	-	Snare Drum&Bass2	Tom T9 1
D5	D#5	-	HipHop Clap 3	Hi-HatClosed Hip	-	Snare Hip 1	Hi-Hat Closed T9
E5		-	HipHop Snap 2	Low Tom	-	Snare R&B 1	Tom T9 2
F5	F#5	-	SnareHipHopRim 5	Hi-Hat Pedal Hip	-	Snare R&B 2	Hi-Hat Pedal T9
G5	G#5	-	HipHop flex 1	Mid Tom L	-	Snare Hip 1	Tom T9 3
A5	A#5	-	HipHop flex 2	Hi-Hat Open Hip	-	Snare Wood	Hi-Hat Open T9
B5		-	Shaker 2	High Tom	-	Snare Timbre	Tom T9 4
C6		-	Kick HipHop 5	Ride Cymbal 3	-	Hi-HatClosedT8 1	Tom T9 5
		-	SnareHipHopRim 4	Crash Cymbal 3	-	Hi-Hat Open T8 1	Crash Cymbal T9
		-	Snare HipHop 6	Shaker 2	-	Hi-HatClosedT8 2	Conga T8 1
		-	Snare HipHop 11	ScratchBDForward	-	Hi-Hat Open T8 2	Ride Cymbal T9
		-	Kick HipHop 10	ScratchBDReverse	-	Hi-Hat Pedal Aco	Conga T8 2
		-	Snare HipHop 7	Kick HipHop 2	-	Hi-HatClosed Aco	Analog Click
		-	HipHop Clap 5	SnareHipHopRim 2	-	Hi-Hat Open Aco	Claves T8 1
		-	Conga H Tip	HipHop Clap 2	-	Hi-HatClosedLoFi	Maracas T8
		-	Conga H Heel	HipHop Snap 1	-	Hi-HatOpen Lo-Fi	TambourineAna CR
		-	Conga H Open	Snare HipHop 3	-	Hi-HatClosed Syn	Analog Shaker
		-	Conga L Open 1	Electric Clap 2	-	Hi-Hat Open Syn	Cowbell T8
		-	Conga L Open 2	Kick Hip Deep	-	Analog Shaker 1	CowbellAnalog CR
		-	Kick HipHop 8	-	-	Tambourine RX5 2	-
		-	HipHop Clap 6		-	Tambourine 1 Hit	
		-	Snare T8 1		-	Electric Cowbell	
		-	Snare T8 1 H		-	Conga T8 3	
		-	HipHop Clap 7		-	ElectricTriangle	
		-	Tom T8 1		-	Claves T8 2	
		-	Hi-HatClosedT8 2		-	Analog Shaker 2	
		-	Tom T8 2		-	Electric Clap 1	
		-	-		-	-	
		-	-		-	-	
		-	-		-	-	
		-	-		-	-	

		Break Kit			SFX Kit 1/Live! SFX Kit 1		
		Preset 1 (UK)	Preset 1 (LK)	Preset 2 (PK)	Preset 1 (UK)	Preset 1 (LK)	Preset 2 (PK)
C1	C#1	-	Surdo Mute	Kick Break 1	-	-	Cutting Noise 1
D1	D#1	-	Surdo Open	Snare Hip Rim 1	-	-	Cutting Noise 2
E1		-	Hi Q	Snare Break 3	-	-	-
F1	F#1	-	Whip Slap	Snare Break 1	-	-	String Slap
G1	G#1	-	Scratch H	Snare Break 2	-	-	-
A1	A#1	-	Scratch L	Tom Break 1	-	-	-
B1		-	Finger Snap	HHClosedRockSoft	-	-	-
C2	C#2	-	Snare Break 8	Tom Break 2	-	-	-
D2	D#2	-	Snare Break 9	Hi-Hat PedalRock	-	-	-
E2		-	Hi-HatClosedBrk1	Tom Break 3	-	-	-
F2	F#2	-	Hi-HatClosedBrk2	HH HalfOpen Rock	-	-	-
G2	G#2	-	Kick Break Deep	Tom Break 4	-	-	-
A2	A#2	-	Snare Hip	Tom Break 5	-	-	-
B2		-	Snare Lo-Fi	Crash Cymbal 1	-	-	-
C3	C#3	-	Snare Clappy	Tom Break 6	-	-	-
D3	D#3	-	Snare LdwH Mono	Ride Cymbal 3	-	-	-
E3		-	Snare Rock Roll	China Cymbal 2	-	-	Flute Key Click
F3	F#3	-	Snare Gate 1	RideCymbal Cup 2	-	-	-
G3	G#3	-	Snare Mid	Tambourine 1 Hit	-	-	-
A3	A#3	-	Snare Break Rim	Splash Cymbal 2	-	-	-
B3		-	Kick Break Heavy	-	-	-	-
C4	C#4	-	Snare Hip Rim 4	-	-	-	-
D4	D#4	-	Kick Break 2	-	-	-	-
E4		-	Bongo H	Kick Break 1	-	-	Cutting Noise 1
F4	F#4	-	Bongo L	Snare Hip Rim 1	-	-	Cutting Noise 2
G4	G#4	-	Conga H Tip	Snare Break 3	-	-	-
A4	A#4	-	Conga H OpenSlap	Snare Break 1	-	-	String Slap
B4		-	Conga H Open	Snare Break 2	-	-	-
C5	C#5	-	Bongo 2 H	Tom Break 1	-	-	-
D5	D#5	-	Bongo 2 L	HHClosedRockSoft	-	-	-
E5		-	Conga Open	Tom Break 2	-	-	-
F5	F#5	-	Agogo L	Hi-Hat PedalRock	-	-	-
G5	G#5	-	Cabasa	Tom Break 3	Shower	-	-
A5	A#5	-	Maracas Slur	HH HalfOpen Rock	Thunder	-	-
B5		-	Timbale H	Tom Break 4	Wind	-	-
C6		-	Timbale L	Tom Break 5	Stream	-	-
		-	Scratch H 3	Crash Cymbal 1	Bubble	-	-
		-	Scratch Down	Tom Break 6	Feed	-	-
		-	Claves	Ride Cymbal 3	-	-	-
		-	Wood Block H	China Cymbal 2	-	-	Flute Key Click
		-	Wood Block L	RideCymbal Cup 2	-	-	-
		-	Scratch H 2	Tambourine 1 Hit	-	-	-
		-	Scratch L 2	Splash Cymbal 2	-	-	-
		-	Triangle Mute	Cowbell 1	-	-	-
		-	Triangle Open	Crash Cymbal 2	-	-	-
		-	Kick Break 3	Cowbell RX11	-	-	-
		-	Kick Break 4	Ride Cymbal 2	-	-	-
		-	Kick Break 5	-	Dog	-	-
		-	Kick Break 6	-	Horse	-	-
		-	Kick Break 7	-	Bird Tweet	-	-
		-	Hi-HatClosedBrk3	-	-	-	-
		-	Snare Break 4	-	-	-	-
		-	Snare Break 5	-	-	-	-
		-	Snare Break 6	-	Ghost	-	-
		-	Snare Break 7	-	Maou	-	-
		-	-	-	-	-	-
		-	-	-	-	-	-
		-	-	-	-	-	-
		-	-	-	-	-	-

键盘打击乐器

		SFX Kit 2/Live! SFX Kit 2			Noise Kit		
		Preset 1 (UK)	Preset 1 (LK)	Preset 2 (PK)	Preset 1 (UK)	Preset 1 (LK)	Preset 2 (PK)
C1	C#1	-	-	Phone Call	-	-	White Noise
D1	D#1	-	-	Door Squeak	-	-	Pink Noise
E1		-	-	Door Slam	-	-	WhiteNoiseDown 1
F1	F#1	-	-	Scratch Cut	-	-	PinkNoise Down 1
G1	G#1	-	-	Scratch Split	-	-	WhiteNoiseDown 2
A1	A#1	-	-	Wind Chime	-	-	PinkNoise Down 2
B1		-	-	Telephone Ring	-	-	White Noise Up 2
C2	C#2	-	-	-	-	-	White Noise Up 1
D2	D#2	-	-	-	-	-	Pink Noise Up
E2		-	-	-	-	-	WhiteNoiseUp Rel
F2	F#2	-	-	-	-	-	PinkNoise Up Rel
G2	G#2	-	-	CarEngn Ignition	-	-	WhiteNoiseUp LFO
A2	A#2	-	-	Car Tires Squeal	-	-	PinkNoise Up LFO
B2		-	-	Car Passing	-	-	-
C3	C#3	-	-	Car Crash	-	-	-
D3	D#3	-	-	-	-	-	-
E3		-	-	-	-	-	-
F3	F#3	-	-	Burst	-	-	White Noise
G3	G#3	-	-	Roller Coaster	-	-	Pink Noise
A3	A#3	-	-	Submarine	-	-	WhiteNoiseDown 1
B3		-	-	-	-	-	PinkNoise Down 1
C4	C#4	-	-	-	-	-	WhiteNoiseDown 2
D4	D#4	-	-	-	-	-	PinkNoise Down 2
E4		-	-	-	-	-	WhiteNoiseDown 2
F4	F#4	-	-	Laugh	-	-	PinkNoise Down 2
G4	G#4	-	-	Scream	-	-	PinkNoise Down 2
A4	A#4	-	-	Punch	-	-	PinkNoise Down 2
B4		-	-	Heart Beat	-	-	PinkNoise Down 2
C5	C#5	-	-	Foot Steps	-	-	PinkNoise Down 2
D5	D#5	-	-	-	-	-	PinkNoise Down 2
E5		-	-	-	-	-	PinkNoise Down 2
F5	F#5	-	-	-	-	-	PinkNoise Down 2
G5	G#5	-	-	-	-	-	PinkNoise Down 2
A5	A#5	-	-	-	-	-	PinkNoise Down 2
B5		-	-	-	-	-	PinkNoise Down 2
C6		-	-	-	-	-	PinkNoise Down 2

	VocalEffectsKit			GospelAdLibs		
	Preset 1 (UK)	Preset 1 (LK)	Preset 2 (PK)	Preset 1 (UK)	Preset 1 (LK)	Preset 2 (PK)
C1	-	-	Male Ha 1	-	-	-
D1	-	-	Female Ha 1	-	-	-
E1	-	-	Male Ha 2	-	-	-
F1	-	-	Male Ha 3	-	-	-
G1	-	-	Male Bh 1	-	-	-
A1	-	-	Female Bh 1	-	-	-
B1	-	-	Male Kh 1	-	-	-
C2	-	-	Female Kh 1	-	-	-
D2	-	-	Male Ph 1	-	-	-
E2	-	-	Female Ph 1	-	-	-
F2	-	-	Male Th 1	-	-	-
G2	-	-	Female Th 1	-	-	-
A2	-	-	Male Bh 2	-	-	C'mon
B2	-	-	Female Bh 2	-	-	Hoo!
C3	-	-	Male Kh 2	-	-	Aha!
D3	-	-	Female Kh 2	-	-	Oh Yeah
E3	-	-	Male Ph 2	-	-	Yayayayah
F3	-	-	Female Ph 2	-	-	Put Your Hands...
G3	-	-	Male Th 2	-	-	C'mon Now
A3	-	-	Female Th 2	-	-	Heeey
B3	-	-	-	-	-	-
C4	-	-	-	-	-	-
D4	-	-	-	-	-	-
E4	-	-	-	-	-	-
F4	-	-	-	-	-	-
G4	-	-	-	-	-	-
A4	-	-	-	-	-	-
B4	-	-	-	-	-	-
C5	-	-	-	-	-	-
D5	-	-	-	-	-	-
E5	-	-	-	-	-	-
F5	-	-	-	-	-	-
G5	-	-	-	-	-	-
A5	-	-	-	-	-	-
B5	-	-	-	-	-	-
C6	-	-	-	-	-	-
C#1	-	-	Male Bh 3	Uhh Yeah	-	-
D#1	-	-	Female Bh 3	Aaoh	-	-
F#1	-	-	Male Kh 3	Come On!	-	-
G#1	-	-	Female Kh 3	Yeah!	-	-
A#1	-	-	Male Ph 3	Alright Now!	-	-
C#2	-	-	Female Ph 3	One	-	-
D#2	-	-	Male Th 3	Two	-	-
F#2	-	-	Female Th 3	Three	-	-
G#2	-	-	Male Bh 4	Four	-	-
A#2	-	-	Female Bh 4	One!	-	-
C#3	-	-	Male Kh 4	Two!	-	-
D#3	-	-	Female Kh 4	Three!	-	-
F#3	-	-	Male Ph 4	Four!	C'mon	-
G#3	-	-	Female Ph 4	Five!	Hoo!	-
A#3	-	-	Male Th 4	Six!	Aha!	-
C#4	-	-	Female Th 4	Seven!	Oh Yeah	-
D#4	-	-	-	Eight!	Yayayayah	-
F#4	-	-	-	Clap!	Put Your Hands...	-
G#4	-	-	-	Gospel Clap 1	C'mon Now	-
A#4	-	-	-	Gospel Clap 2	Heeey	-
C#5	-	-	-	-	Everybody Now	-
D#5	-	-	-	-	ClapYourHands...	-
F#5	-	-	-	-	WithAllYourSoul	-
G#5	-	-	-	-	Stand Up On...	-
A#5	-	-	-	-	-	-
B#5	-	-	-	-	-	-
C6	-	-	-	-	-	-

键盘打击乐器

		Wonderland Kit			PopLatin Kit		
		Preset 1 (UK)	Preset 1 (LK)	Preset 2 (PK)	Preset 1 (UK)	Preset 1 (LK)	Preset 2 (PK)
C1	C#1		Laser Beam	Thunder		-	Bongo H Open 1 f
D1	D#1		Laser Shot	Horse		Cajon Low	Bongo H Open 3 f
E1			Water Phone	Bass Drum		Cajon Slap	Bongo H Rim
F1	F#1		Bubble	Footstep		Cajon Tip	Bongo H Tip
G1	G#1		Puddle	Snare		Claves High	Bongo H Heel
A1	A#1		Thunder	Snare Roll		Claves Low	Bongo H Slap
B1			Shower	Footstep		Hand Clap	Bongo L Open 1 f
C2	C#2		Beach	Lion		-	Bongo L Open 3 f
D2	D#2		Stream	Footstep		Finger Snap	Bongo L Rim
E2			Footstep	Oxen		Castanet	Bongo L Tip
F2	F#2		Door Squeak	Footstep		Conga H Tip	Bongo L Heel
G2	G#2		Door Slam	Door Slam		Conga H Heel	Bongo L Slap
A2	A#2		Bass Drum	Bass Drum	Big Clock	-	Conga H Open
B2			Gran Cassa	Gran Cassa	Footstep	-	Conga H Mute
C3	C#3		Tom 2	Tom 2	Starship	-	Conga H SlapOpen
D3	D#3		Tom 1	Tom 1	Footstep	-	Conga H Slap
E3			Snare	Snare	Train	-	Conga H SlapMute
F3	F#3		Snare Roll	Snare Roll	Car Crash	-	Conga L Tip
G3	G#3		Hi-Hat Closed	Hi-Hat Closed	Footstep	-	Conga L Heel
A3	A#3		Cymbal	Cymbal	Puddle	-	Conga L Open
B3			Hi-Hat Open	Hi-Hat Open		-	Conga L Mute
C4	C#4		Tambourine	Tambourine		-	Conga L SlapOpen
D4	D#4		Finger Snap	Finger Snap		-	Conga L Slap
E4			Castanet	Castanet		-	Conga L Slide
F4	F#4		Triangle Mute	Triangle Mute		Cowbell Top	Bongo H Open 1 f
G4	G#4		Wood Block L	Wood Block L		Cowbell 1	Bongo H Open 3 f
A4	A#4		Triangle Open	Triangle Open		Cowbell 2	Bongo H Rim
B4			Wood Block H	Wood Block H		Cowbell 3	Bongo H Tip
C5	C#5		Hand Clap	Hand Clap		Guiro Short	Bongo H Heel
D5	D#5		Jingle Bells	Jingle Bells		Guiro Long	Bongo H Slap
E5			Bell Tree	Bell Tree		Metal Guiro Short	Bongo L Open 1 f
F5	F#5		Alarm Bell	Alarm Bell		Metal Guiro Long	Bongo L Open 3 f
G5	G#5		Train	Train		Tambourine	Bongo L Rim
A5	A#5		Horn 1	Horn 1		Tambourim Open	Bongo L Tip
B5			Horn 2	Horn 2		Tambourim Mute	Bongo L Heel
C6			Siren	Siren		Tambourim Tip	Bongo L Slap
			CarEngn Ignition	CarEngn Ignition		Maracas	Timbale L
			Car Crash	Car Crash		Shaker	-
			Helicopter	Helicopter		Cabasa	-
			Starship	Starship		Cuica Mute	-
			Sheep	Sheep		Cuica Open	-
			Goat	Goat		Cowbell High 1	Paila L
			Oxen	Oxen		Cowbell High 2	Timbale H
			Whinny	Whinny		Shekere	-
			Horse	Horse		Shekere Tone	-
			Lion	Lion		Triangle Mute	-
			Dog	Dog		Triangle Open	-
			Cat	Cat		-	Paila H
			Hen	Hen		Wind Chime	-
			Owl			-	-
			Insects			-	-
			Frog			-	-
			Tweet 1			-	-
			Tweet 2			-	-
			Cuckoo Clock			-	-
			Big Clock			-	-
			Bell			-	-
			Telephone			-	-
			Camera			-	-
			Gnaw			-	-
			Applause			-	-

	Arabic Kit			Turkish Kit		
	Preset 1 (UK)	Preset 1 (LK)	Preset 2 (PK)	Preset 1 (UK)	Preset 1 (LK)	Preset 2 (PK)
C1	-	-	Kick Soft	-	-	Tef Dum Mute
D1	-	-	Side Stick	-	Asma Davul L	Tef Cymbal
E1	-	-	Snare Soft	-	Asma Davul R	Tef Cymbal Mute
F1	-	-	Arabic Hand Clap	-	Asma Davul Side	Tef Tremolo
G1	-	-	Snare Drum	-	Asma Davul Both	Tef Shake 1
A1	-	-	Floor Tom L	-	KoltukDavul Flam	Tef Shake 2
B1	-	-	Hi-Hat Closed	-	KoltukDavul Teke	Tef Tek Flam
C2	-	-	Floor Tom H	-	Koltuk Davul Tek	Tef Full Open
D2	-	-	Hi-Hat Pedal	-	Koltuk Davul Dum	Tef Teke OpShort
E2	-	-	Low Tom	-	Bendir Teke Flam	Tef Tek Op Short
F2	-	-	Hi-Hat Open	-	Bendir Teke Dead	Tef Tek Open
G2	-	-	Mid Tom L	-	Bendir Tek Dead	Tef Dum Open
A2	-	-	Mid Tom H	-	Bendir Teke	Hollo FingerDead
B2	-	-	Crash Cymbal 1	-	Bendir Tek	Hollo Slap
C3	-	-	Crash Cymbal 1	-	Bendir Tek	Hollo Slap
D3	-	-	High Tom	-	Bendir Slap	Hollo Dum
E3	-	-	Ride Cymbal 1	-	Bendir Dum	Kasik
F3	-	-	Crash Cymbal 2	-	Zil Right Close	Kasik Flam
G3	-	-	Duhulla Dom	-	Zil Right Open	BDarbuka TekDead
A3	-	-	Tambourine	-	Zil Left Close	BDarbuka TekFlam
B3	-	-	Duhulla Tak	-	Zil Left Open	BassDarbuka Teke
C4	-	-	Conga H Mute	-	Tef Teke Flam	
D4	-	-	Conga H Open	-	Tef Tek Mute	
E4	-	-	Conga L	-	Tef Teke Damped	
F4	-	-	Zagrouda H	-	TefTekMuteMedium	
G4	-	-	Zagrouda L	-	Tef Dum Mute	
A4	-	-	Kattem Dom	-	BassDarbukaSlap2	
B4	-	-	Kattem Tak	-	Bass Darbuka Dum	Tef Cymbal
C5	-	-	Kattem Sak	-	DarbukaRollClose	Tef Cymbal Mute
D5	-	-	Kattem Tak	-	Darbuka RollOpen	Tef Tremolo
E5	-	-	Doff Tak	-	DarbukaTekeFlamD	Tef Shake 1
F5	-	-	Tabla Dom	-	Darbuka Tek Dead	Tef Shake 2
G5	-	-	Tabla Tak 1	-	DarbukaTekDamped	Tef Tek Flam
A5	-	-	Tabla Tik	-	Darbuka TekeFlam	Tef Full Open
B5	-	-	Tabla Tak 2	-	Darbuka Teke	Tef Teke OpShort
C6	-	-	Tabla Sak	-	DarbukaTekeFin 1	Tef Tek Op Short
D6	-	-	Tabla Roll Edge	-	DarbukaTekeFin 2	Tef Tek Open
E6	-	-	Tabla Flam	-	Darbuka Tek 1	Tef Dum Open
F6	-	-	Sagat 1	-	DarbukaTekeFin 3	Hollo FingerDead
G6	-	-	Tabel Dom	-	DarbukaTekeFin 4	Hollo Slap
A6	-	-	Sagat 3	-	Darbuka Tek 2	Hollo Dum
B6	-	-	Tabel Tak	-	Darbuka Slap Med	Kasik
C7	-	-	Sagat 2	-	Darbuka Slap	Kasik Flam
D7	-	-	Rik Dom	-	Darbuka Dum	BDarbuka TekDead
E7	-	-	Rik Tak 2	-	Bongo Tek Roll	BDarbuka TekFlam
F7	-	-	Rik Finger 1	-	Bongo Flam	BassDarbuka Teke
G7	-	-	Rik Tak 1	-	Bongo Tek Flam	BDarbukaTekeFin1
A7	-	-	Rik Finger 2	-	Bongo Tek	BDarbukaTekeFin2
B7	-	-	Rik BrassTremolo	-	Bongo Slap	Bass Darbuka Tek
C8	-	-	Rik Sak	-	Bongo Flam Hi	BassDarbukaSlap1
D8	-	-	Rik Tik	-	Bongo Dum	-
E8	-	-	-	-	-	-
F8	-	-	-	-	-	-
G8	-	-	-	-	-	-
A8	-	-	-	-	-	-
B8	-	-	-	-	-	-
C9	-	-	-	-	-	-
D9	-	-	-	-	-	-
E9	-	-	-	-	-	-
F9	-	-	-	-	-	-
G9	-	-	-	-	-	-
A9	-	-	-	-	-	-
B9	-	-	-	-	-	-
C10	-	-	-	-	-	-

键盘打击乐器

		China Kit			OrchestraPerc		
		Preset 1 (UK)	Preset 1 (LK)	Preset 2 (PK)	Preset 1 (UK)	Preset 1 (LK)	Preset 2 (PK)
C1	C#1	-	-	Luo High 1	-	-	Snare Ensemble
D1	D#1	-	-	Gong Batter	-	Symphonic Gong 1	Sus Cym 1 Roll S
E1		-	-	Jin Luo	-	Symphonic Gong L	Sus Cymbal 1
F1	F#1	-	-	Luo High 2	-	Symphonic Gong 2	Sus Cym 2 Roll L
G1	G#1	-	-	Luo Mid-Low	-	Timpani E	Sus Cymbal 2
A1	A#1	-	-	Luo	-	Timpani F	Concert Tom 5
B1		-	-	Jin Luo Low	-	Timpani F#	OrchCymbal 1 ckd
C2	C#2	-	-	Da Cha 1	-	Timpani G	Concert Tom 4
D2	D#2	-	-	Da Cha Effect	-	Timpani G#	Orch Cymbal 1
E2		-	-	Zhongcha	-	Timpani A	Concert Tom 3
F2	F#2	-	-	Xiaocha Effect	-	Timpani A#	Orch Cymbal 2
G2	G#2	-	-	Da Cha 2	-	Timpani B	Concert Tom 2
A2	A#2	-	-	Da Gu mp	-	Timpani C	Concert Tom 1
B2		-	-	Da Gu Rim	-	Timpani C#	Finger Cymbal
C3	C#3	-	-	Da Gu f	-	Timpani D	Gong
D3	D#3	-	-	Da Gu Hand	-	Timpani D#	Ride Cymbal Tip
E3		-	-	Da Gu Roll	-	Timpani High E	China Cymbal
F3	F#3	-	-	Pai Gu 4	-	Gran Cassa Hard	Ride Cymbal Cup
G3	G#3	-	-	Pai Gu 4 High	-	Gran Cassa Soft	Tambourine
A3	A#3	-	-	Pai Gu 3	-	Gran Cassa Hit	Splash Cymbal
B3		-	-	Pai Gu 3 High	-	Gran Cassa Cresc	
C4	C#4	-	-	Pai Gu 2	-	ConcertSnareDrum	
D4	D#4	-	-	Pai Gu 2 High	-	Snare Roll	
E4		-	-	Pai Gu 1	-	Snare Drum Light	
F4	F#4	-	-	Ban	-	Bongo H Stick	Snare Ensemble
G4	G#4	-	-	Bangu Roll	-	Bongo L Stick	Sus Cym 1 Roll S
A4	A#4	-	-	ChineseOperaVo 1	-	Conga H Stick	Sus Cymbal 1
B4		-	-	ChineseOperaVo 2	-	Conga L Stick	Sus Cym 2 Roll L
C5	C#5	-	-	ChineseOperaVo 3	-	Whip	Sus Cymbal 2
D5	D#5	-	-	Yunluo F	-	Rotating Tom 5	Concert Tom 5
E5		-	-	Yunluo F#	-	Tubular Bell L	OrchCymbal 1 ckd
F5	F#5	-	-	Yunluo G	-	Rotating Tom 4	Concert Tom 4
G5	G#5	-	-	Yunluo G#	-	Tubular Bell M	Orch Cymbal 1
A5	A#5	-	-	Yunluo A	-	Rotating Tom 3	Concert Tom 3
B5		-	-	Yunluo A#	-	Tubular Bell H	Orch Cymbal 2
C6		-	-	Yunluo B	-	Rotating Tom 2	Concert Tom 2
		-	-	Yunluo C	-	Rotating Tom 1	Concert Tom 1
		-	-	Yunluo C#	-	Temple Block H	Finger Cymbal
		-	-	Yunluo D	-	Temple Block L	Gong
		-	-	Yunluo D#	-	Claves	Ride Cymbal Tip
		-	-	Yunluo E	-	Wood Block H	China Cymbal
		-	-	Yunluo High F	-	Wood Block L	Ride Cymbal Cup
		-	-	Yunluo High F#	-	Anveil	Tambourine
		-	-	Yunluo High G	-	Triangle Roll	Splash Cymbal
		-	-	Yunluo High G#	-	Triangle Mute	Cowbell
		-	-	Yunluo High A	-	Triangle Open	Jingle Ring
		-	-	Yunluo High A#	-	Bell Tree	Castanet Roll
		-	-	Yunluo High B	-	Sleigh Bells	Table Castanet
		-	-	Yunluo High C	-	Wind Chime	-



## 创建用户键盘打击乐器组

将特定的鼓组/打击乐器组音色分配到键盘上的音符，就可以原创自己的键盘打击乐器组。要完成该操作，可以将所需鼓组（页面85 - 94）分配到用户键盘打击乐器（用户1 - 40的任意一个），然后将每个需要的鼓/打击乐器音色分配到任何琴键或脚键盘琴键。已创建的用户打击乐器组可以通过KEYBOARD PERCUSSION [1]或[2]按钮调出。在下面的说明中，鼓音色被指定到用户1中并可以用KEYBOARD PERCUSSION [1]按钮调出。

### 注

默认情况下，与EL Kit的Preset 1 - 2相同的数据会被存储到用户键盘打击乐器1和2。

### 1 按KEYBOARD PERCUSSION [1]按钮可以打开键盘打击乐器功能。

将出现K.B.P.画面。

### 2 按画面中的[USER 1]。

该步骤将用户1指定到KEYBOARD PERCUSSION [1]按钮。这样在下一次按[1]按钮时可调出用户1设置。

### 3 按画面右上部[ASSIGN]按钮调出ASSIGN页面。

### 4 按下画面中间的[KIT CHANGE]按钮，调出键盘打击乐器组列表，然后选择需要的组。

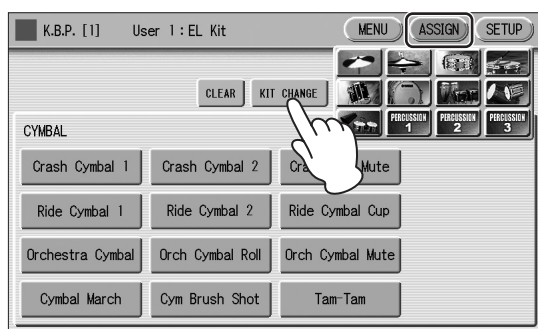

## 5 选择想要分配到某个琴键的鼓乐器。

使用画面中的类别按钮选择所需的鼓乐器类别。将出现所选定的类别的鼓乐器菜单。



鼓乐器菜单

### 参考页

- 打击乐器组分配一览表（第85页）

- 6 按住画面中所需乐器的名称，同时按下要指定乐器音色的琴键（或脚键盘），可将乐器音色分配到特定琴键或脚键盘。

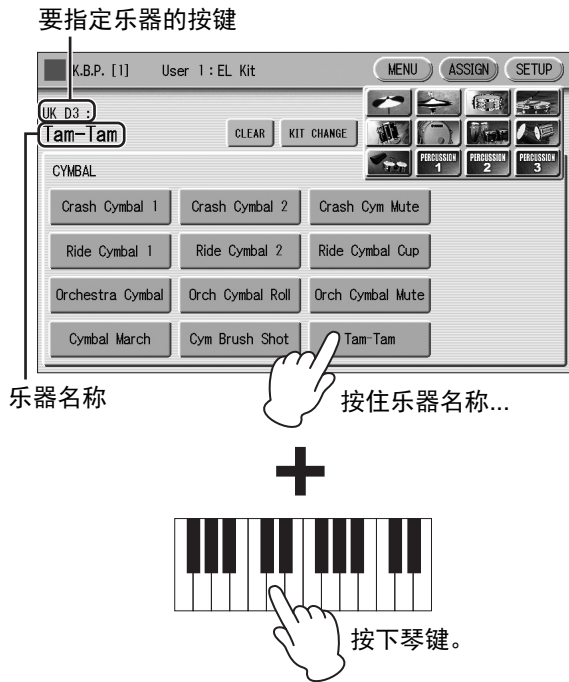

分配完成时，琴键名称和乐器名称显示在画面上方。分配结果将保存到在步骤2中选定的用户记忆中（在本例中为用户1）。

- 7 重复上述必要的操作步骤进行用户键盘打击乐器设定。

- 8 从键盘打击乐器的菜单页面中，选择您将在演奏中使用的用户编号。

选择K.B.P.上的“用户5”时，页面[1]中，例如，按下KEYBOARD PERCUSSION [1]按钮会调出键盘打击乐器的用户5。

**注**

用户键盘打击乐器数据不能存储到注册记忆；只有[1]/[2]按钮的开/关状态和被其选定的键盘打击乐器组（从Preset 1-2和用户1-40中）可以存储到注册记忆。希望将用户打击乐器数据与当前注册记忆数据保存在一起时，可以执行保存操作，将数据保存到USB闪存（第118页）。全部40个用户打击乐器组可以单独保存。

**若要删除一种乐器：**

同时按住画面（ASSIGN页面）中的[CLEAR]按钮和想要删除乐器对应的琴键（或脚键盘）。

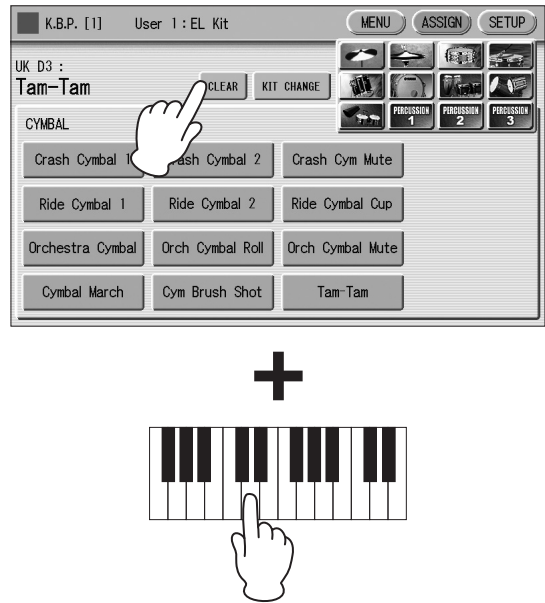

**须知**

切换到其他画面时，创建的键盘打击乐器设置将自动保存。正在保存数据时，画面左上方的方块变为浅蓝色几秒钟。正在保存键盘打击乐器设置时请勿关闭电源。

**若要删除全部乐器：**

可以使用画面（ASSIGN页面）中的[CLEAR]按钮删除所有分配结果。

- 1 按下，然后松开[CLEAR]按钮。

将出现下列画面，提示操作确认。



- 2 按画面中的[CLEAR]删除全部数据。选择[CLEAR]时，画面上会暂时出现“完成”信息。

按画面中的[CANCEL]取消操作。

## 复制键盘打击乐器设置

可以将预置键盘打击乐器设置复制到其中一个用户位置，或者从一个用户位置复制到另一个位置。在下面的说明中，Preset 1被复制到用户1。

### 1 按KEYBOARD PERCUSSION [1]按钮，复制Preset 1。

若要复制Preset 1，请选择[1]按钮；若要复制Preset 2，请选择[2]按钮。

若要复制任何一个用户位置，请选择按钮[1]或[2]。

### 2 在菜单按钮中，选择用户位置作为目标——例如，用户1。

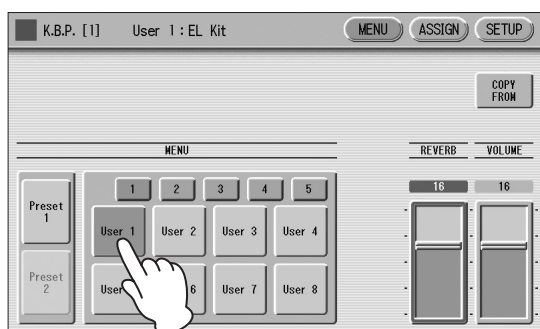

### 3 按下画面中的[COPIY FROM]按钮。

这时会出现列表，可让您选择复制来源位置。

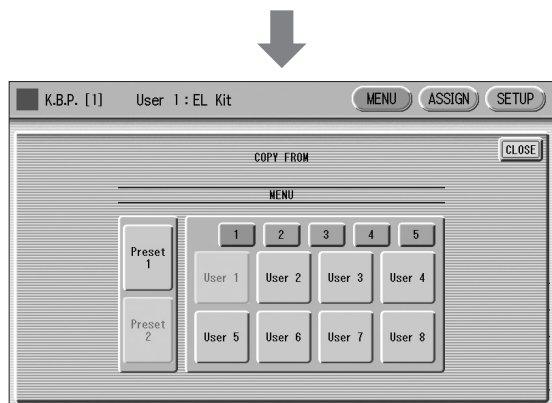
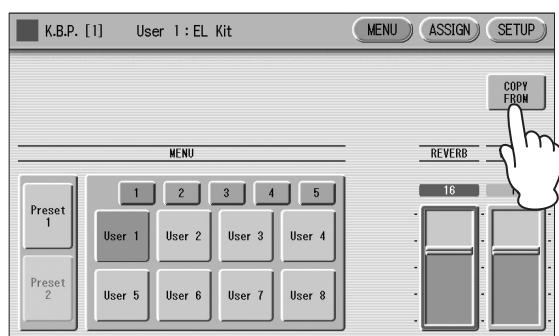

### 4 从列表中选择复制源（这里为Preset 1）。将出现提示操作确认的信息。

### 5 按画面中的[COPIY]按钮，复制Preset 1。选择[COPIY]时，画面上会暂时出现“完成”信息。

按画面中的[CANCEL]按钮取消操作。

## 每种打击乐器的详细设置

您可以为每种乐器单独调整声相、音高、混响和音量的设置。此处的设置为系统设置，无法保存到注册记忆。

### 1 关闭相关键盘的音量（要被更改的乐器已分配到的键盘）。

### 2 按K.B.P.画面右上方的[SETUP]按钮调出SETUP页面。

### 3 按下适当琴键（要被更改的乐器已分配到的键）。

所选乐器的名称显示在画面上，同时您可以更改设置。

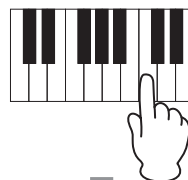

所选乐器的名称

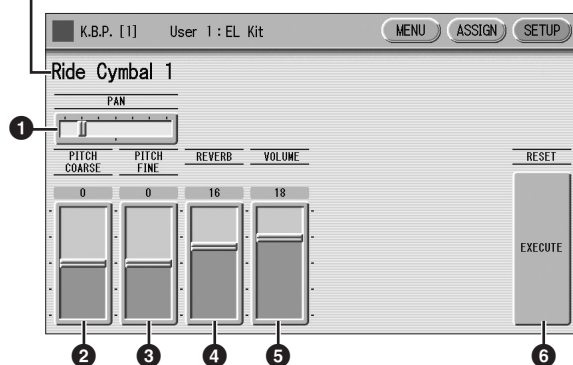

### ① PAN (声相)

确定立体声声相中当前所选乐器的位置。7种声相位置可用。

### ② PITCH COARSE

以100音分为单元调整当前选定乐器的音高。

范围：-64 - +63

### ③ PITCH FINE

以1音分为单元调整当前选定乐器的音高，执行比PITCH COARSE更加详细的调音 (②)。

范围：-64 - +63

### ④ REVERB (混响)

确定对当前选定乐器的混响。

范围：0 - 24

### ⑤ VOLUME

确定当前选定乐器的音量。

范围：0 - 24

### ⑥ RESET

将声相、音高和混响等设置初始化到默认值。

按[EXECUTE]按钮可调出下列画面，提示您确认操作。



按画面中的[EXECUTE]按钮恢复 (初始化) 默认设置。

选择[EXECUTE]时，画面上会暂时出现“完成”信息。

按画面中的[CANCEL]按钮取消操作。

# 打击乐器组分配一览表

## EL Kit

### CYMBAL

- Crash Cymbal 1
- Crash Cymbal 2
- Crash Cym Mute
- Ride Cymbal 1
- Ride Cymbal 2
- Ride Cymbal Cup
- Orchestra Cymbal
- Orch Cymbal Roll
- Orch Cymbal Mute
- Cymbal March
- Cym Brush Shot
- Tam-Tam

### HI-HAT

- Hi-Hat Open
- Hi-Hat Closed
- Hi-Hat Pedal 1
- Hi-Hat Pedal 2
- Analog HH Open
- Analog HH Closed

### SNARE DRUM

- Snare Drum Light
- Snare Drum Heavy
- Snare Drum Rim 1
- Snare Drum Rim 2
- SD Accent 1
- SD Accent 2
- SD Reverb 1
- SD Reverb 2
- Synth Snare Drum
- Orch Snare Drum
- Snare Drum Roll
- Analog SD

### SNARE BRUSH

- SD Brush Shot 1
- SD Brush Shot 2
- SD Brush Roll

### TOM

- Tom 1
- Tom 2
- Tom 3
- Tom 4
- Tom Brush Shot 1
- Tom Brush Shot 2
- Tom Brush Shot 3
- Tom Brush Shot 4
- Synth Tom 1
- Synth Tom 2
- Synth Tom 3

### BASS DRUM

- Bass Drum Light
- Bass Drum Heavy
- Bass Drum Attack
- Synth Bass Drum
- Bass Drum March
- Concert BD
- Analog BD Short
- Analog BD Long

### CONGA/BONGO

- Conga High
- Conga Low
- Conga Slap
- Conga Muff
- Conga Slide
- Bongo High

- Bongo Low
- Bongo Slap
- Bongo Mute

### CUICA/SURDO

- Cuica High
- Cuica Middle
- Cuica Low
- Tamborim Open
- Tamborim Mute
- Surdo Open
- Surdo Mute
- Surdo Rim
- Surdo Muff

### TIMBALES/COWBELL

- Timbale 1 High
- Timbale 1 Low
- Timbale 2 High
- Timbale 2 Low
- Timbale 3 High
- Timbale 3 Low
- Timbale 4 High
- Timbale 4 Low
- Cowbell 1
- Cowbell 2
- Cowbell 3
- Cowbell 4

### PERCUSSION 1

- Cabasa
- Shaker
- Maracas High
- Maracas Low
- Guiro Short
- Guiro Long
- Wood Block High
- Wood Block Mid
- Wood Block Low
- Claves
- Castanet
- Vibraslap

### PERCUSSION 2

- Agogo High
- Agogo Low
- Triangle Open
- Triangle Mute
- Wind Chime Down
- Wind Chime Up
- Tambourine
- Pandeiro
- Bells
- Hand Claps
- Finger Snap
- Scratch
- Noise Percussion

### PERCUSSION 3

- Kotsuzumi 1
- Kotsuzumi 2
- Kotsuzumi 3
- Kotsuzumi 4
- Ohtsuzumi 1
- Ohtsuzumi 2
- Taiko 1
- Taiko 2
- Ohdaiko 1
- Ohdaiko 2
- Kakegoe 1
- Kakegoe 2
- Kakegoe 3

## Standard Kit 1

### CYMBAL

- Crash Cymbal 1
- Crash Cymbal 2
- Splash Cymbal
- Chinese Cymbal
- Ride Cymbal 1
- Ride Cymbal 2
- Ride Cymbal Cup
- Hi-Hat Open
- Hi-Hat Closed
- Hi-Hat Pedal

### SNARE DRUM

- Snare
- Snare Tight
- Snare Soft
- Snare Roll
- Side Stick
- Open Rim Shot
- Brush Tap
- Brush Slap
- Brush Swirl
- Brush Tap Swirl

### TOM

- Floor Tom L
- Floor Tom H
- Low Tom
- Mid Tom L
- Mid Tom H
- High Tom

### BASS DRUM

- Kick
- Kick Tight
- Kick Soft

### PERCUSSION 1

- Conga H Open
- Conga L
- Conga H Mute
- Bongo H
- Bongo L
- Timbale H
- Timbale L
- Cowbell
- Claves
- Guiro Long
- Guiro Short
- Maracas
- Vibraslap

### PERCUSSION 2

- Surdo Mute
- Surdo Open
- Cuica Mute
- Cuica Open
- Cabasa
- Shaker
- Agogo H
- Agogo L
- Samba Whistle H
- Samba Whistle L

### PERCUSSION 3

- Tambourine
- Castanet
- Jingle Bells
- Bell Tree
- Triangle Open
- Triangle Mute

- Wood Block H
- Wood Block L
- Sticks
- Whip Slap
- Finger Snap
- Hand Clap

### PERCUSSION 4

- Hi Q
- Click Noise
- Scratch H
- Scratch L
- Seq Click L
- Seq Click H
- Metronome Click
- Metronome Bell

## Standard Kit 2

### CYMBAL

- Crash Cymbal 1
- Crash Cymbal 2
- Splash Cymbal
- Chinese Cymbal
- Ride Cymbal 1
- Ride Cymbal 2
- Ride Cymbal Cup
- Hi-Hat Open
- Hi-Hat Closed
- Hi-Hat Pedal

### SNARE DRUM

- Snare Short
- Snare Tight H
- Snare Soft 2
- Snare Roll
- Side Stick Light
- Open Rim Shot H
- Brush Tap
- Brush Slap
- Brush Swirl
- Brush Tap Swirl

### TOM

- Floor Tom L
- Floor Tom H
- Low Tom
- Mid Tom L
- Mid Tom H
- High Tom

### BASS DRUM

- Kick Short
- Kick Tight
- Kick Soft

### PERCUSSION 1

- Conga H Open
- Conga L
- Conga H Mute
- Bongo H
- Bongo L
- Timbale H
- Timbale L
- Cowbell
- Claves
- Guiro Long
- Guiro Short
- Maracas
- Vibraslap

**PERCUSSION 2**

- Surdo Mute
- Surdo Open
- Cuica Mute
- Cuica Open
- Cabasa
- Shaker
- Agogo H
- Agogo L
- Samba Whistle H
- Samba Whistle L

**PERCUSSION 3**

- Tambourine
- Castanet
- Jingle Bells
- Bell Tree
- Triangle Open
- Triangle Mute
- Wood Block H
- Wood Block L
- Sticks
- Whip Slap
- Finger Snap
- Hand Clap

**PERCUSSION 4**

- Hi Q
- Click Noise
- Scratch H
- Scratch L
- Seq Click L
- Seq Click H
- Metronome Click
- Metronome Bell

**Hit Kit**

**CYMBAL**

- Crash Cymbal 1
- Crash Cymbal 2
- Splash Cymbal
- Chinese Cymbal
- Ride Cymbal 1
- Ride Cymbal 2
- Ride Cymbal Cup
- Hi-Hat Open 2
- Hi-Hat Closed 2
- Hi-Hat Pedal 2

**SNARE DRUM**

- Snare Ambient
- Snare Tight 2
- Snare Electro
- Snare Roll
- Stick Ambient
- Snare Pitched
- Brush Tap
- Brush Slap
- Brush Swirl
- Brush Tap Swirl

**TOM**

- Hybrid Tom 1
- Hybrid Tom 2
- Hybrid Tom 3
- Hybrid Tom 4
- Hybrid Tom 5
- Hybrid Tom 6

**BASS DRUM**

- Kick Tight H
- Kick Wet
- Kick Tight L

**PERCUSSION 1**

- Conga H Open
- Conga L
- Conga H Mute
- Bongo H
- Bongo L
- Timbale H
- Timbale L
- Cowbell
- Claves
- Guiro Long
- Guiro Short
- Maracas
- Vibraslap

**PERCUSSION 2**

- Surdo Mute
- Surdo Open
- Cuica Mute
- Cuica Open
- Cabasa
- Shaker
- Agogo H
- Agogo L
- Samba Whistle H
- Samba Whistle L

**PERCUSSION 3**

- Tambourine Light
- Castanet
- Jingle Bells
- Bell Tree
- Triangle Open
- Triangle Mute
- Wood Block H
- Wood Block L
- Sticks
- Whip Slap
- Finger Snap
- Hand Clap

**PERCUSSION 4**

- Hi Q
- Click Noise
- Scratch H
- Scratch L
- Seq Click L
- Seq Click H
- Metronome Click
- Metronome Bell

**Room Kit**

**CYMBAL**

- Crash Cymbal 1
- Crash Cymbal 2
- Splash Cymbal
- Chinese Cymbal
- Ride Cymbal 1
- Ride Cymbal 2
- Ride Cymbal Cup
- Hi-Hat Open
- Hi-Hat Closed
- Hi-Hat Pedal

**SNARE DRUM**

- Snare Snappy
- Snare Tight Snap
- Snare Soft
- Snare Roll
- Side Stick
- Open Rim Shot
- Brush Tap
- Brush Slap
- Brush Swirl
- Brush Tap Swirl

**TOM**

- Tom Room 1
- Tom Room 2
- Tom Room 3
- Tom Room 4
- Tom Room 5
- Tom Room 6

**BASS DRUM**

- Kick
- Kick Tight
- Kick Soft

**PERCUSSION 1**

- Conga H Open
- Conga L
- Conga H Mute
- Bongo H
- Bongo L
- Timbale H
- Timbale L
- Cowbell
- Claves
- Guiro Long
- Guiro Short
- Maracas
- Vibraslap

**PERCUSSION 2**

- Surdo Mute
- Surdo Open
- Cuica Mute
- Cuica Open
- Cabasa
- Shaker
- Agogo H
- Agogo L
- Samba Whistle H
- Samba Whistle L

**PERCUSSION 3**

- Tambourine
- Castanet
- Jingle Bells
- Bell Tree
- Triangle Open
- Triangle Mute
- Wood Block H
- Wood Block L
- Sticks
- Whip Slap
- Finger Snap
- Hand Clap

**PERCUSSION 4**

- Hi Q
- Click Noise
- Scratch H
- Scratch L
- Seq Click L
- Seq Click H
- Metronome Click
- Metronome Bell

**Rock Kit**

**CYMBAL**

- Crash Cymbal 1
- Crash Cymbal 2
- Splash Cymbal
- Chinese Cymbal
- Ride Cymbal 1
- Ride Cymbal 2
- Ride Cymbal Cup
- Hi-Hat Open
- Hi-Hat Closed

- Hi-Hat Pedal

**SNARE DRUM**

- Snare Rock
- Snare Rock Tight
- Snare Noisy
- Snare Roll
- Side Stick
- Open Rim Shot
- Brush Tap
- Brush Slap
- Brush Swirl
- Brush Tap Swirl

**TOM**

- Tom Rock 1
- Tom Rock 2
- Tom Rock 3
- Tom Rock 4
- Tom Rock 5
- Tom Rock 6

**BASS DRUM**

- Kick Gate
- Kick 2
- Kick Soft

**PERCUSSION 1**

- Conga H Open
- Conga L
- Conga H Mute
- Bongo H
- Bongo L
- Timbale H
- Timbale L
- Cowbell
- Claves
- Guiro Long
- Guiro Short
- Maracas
- Vibraslap

**PERCUSSION 2**

- Surdo Mute
- Surdo Open
- Cuica Mute
- Cuica Open
- Cabasa
- Shaker
- Agogo H
- Agogo L
- Samba Whistle H
- Samba Whistle L

**PERCUSSION 3**

- Tambourine
- Castanet
- Jingle Bells
- Bell Tree
- Triangle Open
- Triangle Mute
- Wood Block H
- Wood Block L
- Sticks
- Whip Slap
- Finger Snap
- Hand Clap

**PERCUSSION 4**

- Hi Q
- Click Noise
- Scratch H
- Scratch L
- Seq Click L
- Seq Click H
- Metronome Click
- Metronome Bell

**Electro Kit**

**CYMBAL**

- Crash Cymbal 1
- Crash Cymbal 2
- Splash Cymbal
- Chinese Cymbal
- Ride Cymbal 1
- Ride Cymbal 2
- Ride Cymbal Cup
- Hi-Hat Open
- Hi-Hat Closed
- Hi-Hat Pedal

**SNARE DRUM**

- Snare Noisy 2
- Snare Noisy 3
- Snare Snap Elec
- Snare Roll
- Side Stick
- Open Rim Shot
- Brush Tap
- Brush Slap
- Brush Swirl
- Reverse Cymbal

**TOM**

- Tom Electro 1
- Tom Electro 2
- Tom Electro 3
- Tom Electro 4
- Tom Electro 5
- Tom Electro 6

**BASS DRUM**

- Kick Gate Heavy
- Kick Gate
- Kick 3

**PERCUSSION 1**

- Conga H Open
- Conga L
- Conga H Mute
- Bongo H
- Bongo L
- Timbale H
- Timbale L
- Cowbell
- Claves
- Guiro Long
- Guiro Short
- Maracas
- Vibraslap

**PERCUSSION 2**

- Surdo Mute
- Surdo Open
- Scratch H 2
- Scratch L 2
- Cabasa
- Shaker
- Agogo H
- Agogo L
- Samba Whistle H
- Samba Whistle L

**PERCUSSION 3**

- Tambourine
- Hi Q 2
- Jingle Bells
- Bell Tree
- Triangle Open
- Triangle Mute
- Wood Block H
- Wood Block L
- Sticks
- Whip Slap

- Finger Snap
- Hand Clap

**PERCUSSION 4**

- Hi Q
- Click Noise
- Scratch H
- Scratch L
- Seq Click L
- Seq Click H
- Metronome Click
- Metronome Bell

**Analog Kit**

**CYMBAL**

- Crash Analog
- Crash Cymbal 2
- Splash Cymbal
- Chinese Cymbal
- Ride Cymbal 1
- Ride Cymbal 2
- Ride Cymbal Cup
- Hat Open Analog
- Hat Close Analog
- Hat Close Anlg 2

**SNARE DRUM**

- Snare Analog
- Snare Analog 2
- Snare Noisy 4
- Snare Roll
- Side Stick Anlg
- Open Rim Shot
- Brush Tap
- Brush Slap
- Brush Swirl
- Reverse Cymbal

**TOM**

- Tom Analog 1
- Tom Analog 2
- Tom Analog 3
- Tom Analog 4
- Tom Analog 5
- Tom Analog 6

**BASS DRUM**

- Kick Analog
- Kick Anlg Short
- Kick 3

**PERCUSSION 1**

- Conga Analog M
- Conga Analog L
- Conga Analog H
- Bongo H
- Bongo L
- Timbale H
- Timbale L
- Cowbell Analog
- Claves 2
- Guiro Long
- Guiro Short
- Maracas 2
- Vibraslap

**PERCUSSION 2**

- Surdo Mute
- Surdo Open
- Scratch H 2
- Scratch L 2
- Cabasa
- Shaker
- Agogo H
- Agogo L
- Samba Whistle H

- Samba Whistle L

**PERCUSSION 3**

- Tambourine
- Hi Q 2
- Jingle Bells
- Bell Tree
- Triangle Open
- Triangle Mute
- Wood Block H
- Wood Block L
- Sticks
- Whip Slap
- Finger Snap
- Hand Clap

**PERCUSSION 4**

- Hi Q
- Click Noise
- Scratch H
- Scratch L
- Seq Click L
- Seq Click H
- Metronome Click
- Metronome Bell

**Dance Kit**

**CYMBAL**

- Crash Analog
- Crash Cymbal 2
- Splash Cymbal
- Chinese Cymbal
- Ride Cymbal 1
- Ride Analog
- Ride Cymbal Cup
- Hi-Hat Open 3
- Hi-Hat Closed 3
- Hat Close Anlg 3

**SNARE DRUM**

- Snare Clap
- Snare Dry
- Snare Techno
- Reverse Dance 2
- Side Stick Anlg
- Rim Gate
- Snare Analog 3
- Snare Analog 4
- Vinyl Noise
- Reverse Cymbal

**TOM**

- Tom Dance 1
- Tom Dance 2
- Tom Dance 3
- Tom Dance 4
- Tom Dance 5
- Tom Dance 6

**BASS DRUM**

- Kick Techno
- Kick Techno L
- Kick Techno Q

**PERCUSSION 1**

- Conga Analog M
- Conga Analog L
- Conga Analog H
- Bongo Analog H
- Bongo Analog L
- Timbale H
- Timbale L
- Cowbell Dance
- Claves 2
- Guiro Long
- Guiro Short

- Maracas 2
- Vibraslap Analog

**PERCUSSION 2**

- Kick Dance 1
- Kick Dance 2
- Dance Breath 1
- Dance Breath 2
- Cabasa
- Shaker
- Agogo H
- Agogo L
- Samba Whistle H
- Samba Whistle L

**PERCUSSION 3**

- Tambourine Anlg
- Hi Q 2
- Jingle Bells
- Bell Tree
- Triangle Open
- Triangle Mute
- Dance Perc 3
- Dance Perc 4
- Snare Dance 1
- Whip Slap
- Finger Snap
- Dance Clap

**PERCUSSION 4**

- Hi Q
- Click Noise
- Scratch Dance 1
- Scratch Dance 2
- Dance Perc 2
- Hi Q Dance 1
- Dance Perc 1
- Reverse Dance 1

**Jazz Kit**

**CYMBAL**

- Crash Cymbal 1
- Crash Cymbal 2
- Splash Cymbal
- Chinese Cymbal
- Ride Cymbal 1
- Ride Cymbal 2
- Ride Cymbal Cup
- Hi-Hat Open
- Hi-Hat Closed
- Hi-Hat Pedal

**SNARE DRUM**

- Snare Jazz L
- Snare Jazz M
- Snare Jazz H
- Snare Roll
- Side Stick Light
- Open Rim Shot
- Brush Tap
- Brush Slap
- Brush Swirl
- Brush Tap Swirl

**TOM**

- Floor Tom L
- Floor Tom H
- Low Tom
- Mid Tom L
- Mid Tom H
- High Tom

**BASS DRUM**

- Kick Jazz
- Kick Tight
- Kick Soft

**PERCUSSION 1**

- Conga H Open
- Conga L
- Conga H Mute
- Bongo H
- Bongo L
- Timbale H
- Timbale L
- Cowbell
- Claves
- Guiro Long
- Guiro Short
- Maracas
- Vibraslap

**PERCUSSION 2**

- Surdo Mute
- Surdo Open
- Cuica Mute
- Cuica Open
- Cabasa
- Shaker
- Agogo H
- Agogo L
- Samba Whistle H
- Samba Whistle L

**PERCUSSION 3**

- Tambourine
- Castanet
- Jingle Bells
- Bell Tree
- Triangle Open
- Triangle Mute
- Wood Block H
- Wood Block L
- Sticks
- Whip Slap
- Finger Snap
- Hand Clap

**PERCUSSION 4**

- Hi Q
- Click Noise
- Scratch H
- Scratch L
- Seq Click L
- Seq Click H
- Metronome Click
- Metronome Bell

**Brush Kit**

**CYMBAL**

- Crash Cymbal 1
- Crash Cymbal 2
- Splash Cymbal
- Chinese Cymbal
- Ride Cymbal 1
- Ride Cymbal 2
- Ride Cymbal Cup
- Hi-Hat Open
- Hi-Hat Closed
- Hi-Hat Pedal

**SNARE DRUM**

- Brush Slap 3
- Brush Tap 2
- Brush Slap 2
- Snare Roll
- Side Stick Light
- Open Rim Shot
- Brush Tap
- Brush Slap
- Brush Swirl
- Brush Tap Swirl

**TOM**

- Tom Brush 1
- Tom Brush 2
- Tom Brush 3
- Tom Brush 4
- Tom Brush 5
- Tom Brush 6

**BASS DRUM**

- Kick Jazz
- Kick Tight
- Kick Soft

**PERCUSSION 1**

- Conga H Open
- Conga L
- Conga H Mute
- Bongo H
- Bongo L
- Timbale H
- Timbale L
- Cowbell
- Claves
- Guiro Long
- Guiro Short
- Maracas
- Vibraslap

**PERCUSSION 2**

- Surdo Mute
- Surdo Open
- Cuica Mute
- Cuica Open
- Cabasa
- Shaker
- Agogo H
- Agogo L
- Samba Whistle H
- Samba Whistle L

**PERCUSSION 3**

- Tambourine
- Castanet
- Jingle Bells
- Bell Tree
- Triangle Open
- Triangle Mute
- Wood Block H
- Wood Block L
- Sticks
- Whip Slap
- Finger Snap
- Hand Clap

**PERCUSSION 4**

- Hi Q
- Click Noise
- Scratch H
- Scratch L
- Seq Click L
- Seq Click H
- Metronome Click
- Metronome Bell

**Symphony Kit**

**CYMBAL**

- Hand Cymbal
- Hand Cymbal 2
- Splash Cymbal
- Chinese Cymbal
- Hand Cymbal S
- Hand Cymbal 2 S
- Ride Cymbal Cup
- Hi-Hat Open
- Hi-Hat Closed

- Hi-Hat Pedal

**SNARE DRUM**

- Band Snare
- Band Snare 2
- Snare Soft
- Snare Roll
- Side Stick
- Open Rim Shot
- Brush Tap
- Brush Slap
- Brush Swirl
- Brush Tap Swirl

**TOM**

- Floor Tom L
- Floor Tom H
- Low Tom
- Mid Tom L
- Mid Tom H
- High Tom

**BASS DRUM**

- Gran Cassa Mute
- Gran Cassa
- Kick Soft 2

**PERCUSSION 1**

- Conga H Open
- Conga L
- Conga H Mute
- Bongo H
- Bongo L
- Timbale H
- Timbale L
- Cowbell
- Claves
- Guiro Long
- Guiro Short
- Maracas
- Vibraslap

**PERCUSSION 2**

- Surdo Mute
- Surdo Open
- Cuica Mute
- Cuica Open
- Cabasa
- Shaker
- Agogo H
- Agogo L
- Samba Whistle H
- Samba Whistle L

**PERCUSSION 3**

- Tambourine
- Castanet
- Jingle Bells
- Bell Tree
- Triangle Open
- Triangle Mute
- Wood Block H
- Wood Block L
- Sticks
- Whip Slap
- Finger Snap
- Hand Clap

**PERCUSSION 4**

- Hi Q
- Click Noise
- Scratch H
- Scratch L
- Seq Click L
- Seq Click H
- Metronome Click
- Metronome Bell

**Live!StudioKit**

**CYMBAL**

- Crash Cymbal 1
- Crash Cymbal 2
- Splash Cymbal
- Chinese Cymbal
- Ride Cymbal 1
- Ride Cymbal 2
- Ride Cymbal Cup
- Hi-Hat Open
- Hi-Hat Closed
- Hi-Hat Pedal

**SNARE DRUM**

- Snare Studio M
- Snare Studio L
- Snare Studio 2
- Snare Roll
- Side Stick
- Open Rim Shot
- Brush Tap
- Brush Slap
- Brush Swirl
- Brush Tap Swirl

**TOM**

- Floor Tom L
- Floor Tom H
- Low Tom
- Mid Tom L
- Mid Tom H
- High Tom

**BASS DRUM**

- Kick Studio
- Kick Ambience L
- Kick Ambience H

**PERCUSSION 1**

- Conga H Open
- Conga L
- Conga H Mute
- Bongo H
- Bongo L
- Timbale H
- Timbale L
- Cowbell
- Claves
- Guiro Long
- Guiro Short
- Maracas
- Vibraslap

**PERCUSSION 2**

- Surdo Mute
- Surdo Open
- Cuica Mute
- Cuica Open
- Cabasa
- Shaker
- Agogo H
- Agogo L
- Samba Whistle H
- Samba Whistle L

**PERCUSSION 3**

- Tambourine
- Castanet
- Jingle Bells
- Bell Tree
- Triangle Open
- Triangle Mute
- Wood Block H
- Wood Block L
- Sticks
- Whip Slap



- Finger Snap
- Hand Clap

**PERCUSSION 4**

- Hi Q
- Click Noise
- Scratch H
- Scratch L
- Seq Click L
- Seq Click H
- Metronome Click
- Metronome Bell

**Live!AcousticKit**

**CYMBAL**

- CrashCymbalAco 1
- CrashCymbalAco 2
- SplashCymbal Aco
- China Cymbal Aco
- RideCymbal Aco 1
- RideCymbal Aco 2
- RideCymbalCupAco
- Hi-Hat Open Aco
- Hi-HatClosedAco
- Hi-HatPedal Aco

**SNARE DRUM**

- Snare Acoustic
- Snare Rough Aco
- Snare Soft Aco
- Snare Roll Aco
- Stick Acoustic
- Rim Acoustic
- Brush Tap
- Brush Slap
- Brush Swirl
- Brush Tap Swirl

**TOM**

- Tom Acoustic 1
- Tom Acoustic 2
- Tom Acoustic 3
- Tom Acoustic 4
- Tom Acoustic 5
- Tom Acoustic 6

**BASS DRUM**

- Kick Mute Aco
- Kick Open Aco
- Kick Soft Aco

**PERCUSSION 1**

- Conga H Open
- Conga L
- Conga H Mute
- Bongo H
- Bongo L
- Timbale H
- Timbale L
- Cowbell
- Claves
- Guiro Long
- Guiro Short
- Maracas
- Vibraslap

**PERCUSSION 2**

- Surdo Mute
- Surdo Open
- Cuica Mute
- Cuica Open
- Cabasa
- Shaker
- Agogo H
- Agogo L
- Samba Whistle H

- Samba Whistle L

**PERCUSSION 3**

- Tambourine
- Castanet
- Jingle Bells
- Wind Chime
- Triangle Open
- Triangle Mute
- Wood Block H
- Wood Block L
- Sticks
- Whip Slap
- Finger Snap
- Hand Clap Power

**PERCUSSION 4**

- Hi Q
- Click Noise
- Scratch H
- Scratch L
- Seq Click L
- Seq Click H
- Metronome Click
- Metronome Bell

**Live!PowerKit1**

**CYMBAL**

- CrashCymbalAco 1
- CrashCymbalAco 2
- SplashCymbal Aco
- China Cymbal Aco
- RideCymbal Aco 1
- RideCymbal Aco 2
- RideCymbalCupAco
- Hi-HatOpen Power
- Hi-HatClosePower
- Hi-HatPedalPower

**SNARE DRUM**

- Snare Power 1
- Snare Rough 1
- SnareSoftPower 1
- Snare Roll
- Side Stick Power
- Open Rim Power 1
- Brush Tap
- Brush Slap
- Brush Swirl
- Brush Tap Swirl

**TOM**

- Tom Power 1
- Tom Power 2
- Tom Power 3
- Tom Power 4
- Tom Power 5
- Tom Power 6

**BASS DRUM**

- Kick Power Mute
- Kick Power Open
- Kick Ambient+

**PERCUSSION 1**

- Conga H Open
- Conga L
- Conga H Mute
- Bongo H
- Bongo L
- Timbale H
- Timbale L
- Cowbell
- Claves
- Guiro Long
- Guiro Short

- Maracas
- Vibraslap

**PERCUSSION 2**

- Surdo Mute
- Surdo Open
- Cuica Mute
- Cuica Open
- Cabasa
- Shaker
- Agogo H
- Agogo L
- Samba Whistle H
- Samba Whistle L

**PERCUSSION 3**

- Tambourine
- Castanet
- Jingle Bells
- Wind Chime
- Triangle Open
- Triangle Mute
- Wood Block H
- Wood Block L
- Sticks
- Whip Slap
- Finger Snap
- Hand Clap Power

**PERCUSSION 4**

- Hi Q
- Click Noise
- Scratch H
- Scratch L
- Seq Click L
- Seq Click H
- Metronome Click
- Metronome Bell

**Live!PowerKit2**

**CYMBAL**

- CrashCymbalAco 1
- CrashCymbalAco 2
- SplashCymbal Aco
- China Cymbal Aco
- RideCymbal Aco 1
- RideCymbal Aco 2
- RideCymbalCupAco
- Hi-HatOpen Power
- HH Closed PW Eg
- Hi-HatPedalPower

**SNARE DRUM**

- Snare Power 2
- Snare Rough 2
- SnareSoftPower 2
- Snare Roll
- Side Stick Power
- Open Rim Power 2
- Brush Tap
- Brush Slap
- Brush Swirl
- Brush Tap Swirl

**TOM**

- Tom Power 1
- Tom Power 2
- Tom Power 3
- Tom Power 4
- Tom Power 5
- Tom Power 6

**BASS DRUM**

- Kick Power Mute
- Kick Power Open
- Kick Ambient+

**PERCUSSION 1**

- Conga H Open
- Conga L
- Conga H Mute
- Bongo H
- Bongo L
- Timbale H
- Timbale L
- Cowbell
- Claves
- Guiro Long
- Guiro Short
- Maracas
- Vibraslap

**PERCUSSION 2**

- Surdo Mute
- Surdo Open
- Cuica Mute
- Cuica Open
- Cabasa
- Shaker
- Agogo H
- Agogo L
- Samba Whistle H
- Samba Whistle L

**PERCUSSION 3**

- Tambourine
- Castanet
- Jingle Bells
- Wind Chime
- Triangle Open
- Triangle Mute
- Wood Block H
- Wood Block L
- Sticks
- Whip Slap
- Finger Snap
- Hand Clap Power

**PERCUSSION 4**

- Hi Q
- Click Noise
- Scratch H
- Scratch L
- Seq Click L
- Seq Click H
- Metronome Click
- Metronome Bell

**Live!Rock Kit**

**CYMBAL**

- CrashCymbalAco 1
- CrashCymbalAco 2
- SplashCymbal Aco
- China Cymbal Aco
- RideCymbal Aco 1
- RideCymbal Aco 2
- RideCymbalCupAco
- Hi-Hat Open Rock
- Hi-HatClosedRock
- Hi-HatPedal Rock

**SNARE DRUM**

- Snare Rock
- Snare Dry Rock
- Snare Soft Rock
- Snare Roll Rock
- Stick Rock
- Rim Rock
- Brush Tap
- Brush Slap
- Brush Swirl
- Brush Tap Swirl

## 键盘打击乐器

### TOM

- Tom Rock 1
- Tom Rock 2
- Tom Rock 3
- Tom Rock 4
- Tom Rock 5
- Tom Rock 6

### BASS DRUM

- Kick Rock
- Kick Rock Heavy
- Kick Soft Rock

### PERCUSSION 1

- Conga H Open
- Conga L
- Conga H Mute
- Bongo H
- Bongo L
- Timbale H
- Timbale L
- Cowbell
- Claves
- Guiro Long
- Guiro Short
- Maracas
- Vibraslap

### PERCUSSION 2

- Surdo Mute
- Surdo Open
- Cuica Mute
- Cuica Open
- Cabasa
- Shaker
- Agogo H
- Agogo L
- Samba Whistle H
- Samba Whistle L

### PERCUSSION 3

- Tambourine
- Castanet
- Jingle Bells
- Wind Chime
- Triangle Open
- Triangle Mute
- Wood Block H
- Wood Block L
- Sticks
- Whip Slap
- Finger Snap
- Hand Clap Power

### PERCUSSION 4

- Hi Q
- Click Noise
- Scratch H
- Scratch L
- Seq Click L
- Seq Click H
- Metronome Click
- Metronome Bell

## Live!Real Drums

### CYMBAL

- CrashCymbalReal1
- CrashCymbalReal2
- SplashCymbalReal
- ChinaCymbal Real
- RideCymbalReal 1
- RideCymbalReal 2
- RideCym Cup Real
- Hi-Hat Open Real
- Hi-HatClosedReal

- Hi-Hat PedalReal

### SNARE DRUM

- Snare Real 1
- Snare Real 2
- Snare Tight
- Snare Roll Rock
- Stick Real
- Rim Real
- Brush Tap
- Brush Slap
- Brush Tap Swirl

### TOM

- Tom Real 1
- Tom Real 2
- Tom Real 3
- Tom Real 4
- Tom Real 5
- Tom Real 6

### BASS DRUM

- Kick Real 1
- Kick Real 2
- Kick Genuine

### PERCUSSION 1

- Conga H Open
- Conga L
- Conga H Mute
- Bongo H
- Bongo L
- Timbale H
- Timbale L
- Cowbell
- Claves
- Guiro Long
- Guiro Short
- Maracas
- Vibraslap

### PERCUSSION 2

- Surdo Mute
- Surdo Open
- Cuica Mute
- Cuica Open
- Cabasa
- Shaker
- Agogo H
- Agogo L
- Samba Whistle H
- Samba Whistle L

### PERCUSSION 3

- Tambourine
- Castanet
- Jingle Bells
- Wind Chime
- Triangle Open
- Triangle Mute
- Wood Block H
- Wood Block L
- Sticks
- Whip Slap
- Finger Snap
- Clap Power

### PERCUSSION 4

- Hi Q
- Click Noise
- Scratch H
- Scratch L
- Seq Click L
- Seq Click H
- Metronome Click
- Metronome Bell

## Live!RealBrushes

### CYMBAL

- CrashCymbal RB 1
- CrashCymbal RB 2
- Splash Cymbal RB
- ChinaCymbal RB
- Ride Cymbal RB
- Ride Cup RB 1
- Ride Cup RB 2
- Hi-Hat Open RB
- Hi-Hat Closed RB
- Hi-Hat Pedal RB

### SNARE DRUM

- Vintage Slap 1
- Vintage Slap 2
- Vintage Slap 3
- Vintage Slap 4
- Vintage Slap 5
- VintageSlapSwirl
- Vintage Swirl 1
- Vintage Swirl 2
- Vintage Swirl 3
- Vintage TapSwirl
- Vintage Tip
- Stick Brush
- Open Rim Shot RB

### TOM

- TomRealBrushes 1
- TomRealBrushes 2
- TomRealBrushes 3
- TomRealBrushes 4
- TomRealBrushes 5
- TomRealBrushes 6

### BASS DRUM

- KickJazzAmbience
- Kick Soft H
- Kick Soft L

### PERCUSSION 1

- Conga H Open
- Conga L
- Conga H Mute
- Bongo H
- Bongo L
- Timbale H
- Timbale L
- Cowbell
- Claves
- Guiro Long
- Guiro Short
- Maracas
- Vibraslap

### PERCUSSION 2

- Surdo Mute
- Surdo Open
- Cuica Mute
- Cuica Open
- Cabasa
- Shaker
- Agogo H
- Agogo L
- Samba Whistle H
- Samba Whistle L

### PERCUSSION 3

- Tambourine
- Jingle Bells
- Wind Chime
- Triangle Open
- Triangle Mute
- Wood Block H
- Wood Block L

- Sticks
- Whip Slap
- Finger Snap
- Clap Power

### PERCUSSION 4

- Hi Q
- Click Noise
- Scratch H
- Scratch L
- Metronome Bell
- Metronome Click

## Analog T8 Kit

### CYMBAL

- Crash Cymbal T8
- Crash Cymbal 4
- Splash Cymbal
- China Cymbal 2
- Ride Cymbal T9
- Ride Cymbal 3
- RideCymbal Cup 2
- Hi-Hat Open T8
- Hi-Hat Closed T8
- Hi-Hat Pedal T8

### SNARE DRUM 1

- Snare T8 1
- Snare T8 2
- Snare T8 3
- Snare T8 4
- Snare T8 5
- Snare T8 6
- Snare T8 7
- Snare T8 Rim
- Snare Analog CR
- SnareClap Analog
- Snare Break 1
- Snare Garg L
- Snare Fx 1
- Snare Hammer

### SNARE DRUM 2

- Snare Hip 1
- Snare Hip 2
- Snare Hip Gate

### TOM

- Tom T8 1
- Tom T8 2
- Tom T8 3
- Tom T8 4
- Tom T8 5
- Tom T8 6
- Tom T8 7

### BASS DRUM

- Kick T8 1
- Kick T8 2
- Kick T8 3
- Kick T8 4
- T8 Kick Bass
- Kick Slimy
- Kick Blip
- Kick Tek Power
- Kick Fx Hammer
- Kick Zap Hard

### PERCUSSION 1

- Conga T8 1
- Conga T8 2
- Conga T8 3
- Conga T8 4
- Conga T8 5
- Timbale H
- Timbale L

- Cowbell T8
- Claves T8
- Glass H
- Glass L
- Maracas T8
- Vibraslap

**PERCUSSION 2**

- Surdo Mute
- Surdo Open
- Cabasa
- Analog Shaker
- Analog Shaker H
- Analog Shaker L

**PERCUSSION 3**

- Tambourine RX5
- Sleigh Bells
- Wind Chime
- Triangle Open
- Triangle Mute
- Clap T9
- Whip Slap

**PERCUSSION 4**

- Hi Q
- Hi Q 1
- Hi Q 2
- Scratch H
- Scratch L
- Scratch H 2
- Scratch L 2
- Fx Gun 1
- Fx Gun 2

**Analog T9 Kit**

**CYMBAL**

- Crash Cymbal T9
- Splash Cymbal 2
- Crash Cymbal 4
- China Cymbal 2
- Ride Cymbal T9
- Ride Cymbal 3
- RideCymbal Cup 2
- Hi-Hat Open T9
- Hi-Hat Closed T9
- Hi-Hat Pedal T9

**SNARE DRUM 1**

- Snare T9 1
- Snare T9 2
- Snare T9 3
- Snare T9 4
- Snare T9 5
- Snare T9 6
- Snare T8 7
- Snare T9 Gate 1
- Snare T9 Gate 2
- Snare T9 Rim

**SNARE DRUM 2**

- Snare Drum&Bass1
- Snare Jungle 1
- Snare Distortion
- Snare Analog CR
- Snare Brush Mute
- SnareRckRollDist
- Snare Piccolo
- Snare Rock Roll

**TOM**

- Tom T9 1
- Tom T9 2
- Tom T9 3
- Tom T9 4
- Tom T9 5

- Tom T9 6

**BASS DRUM**

- Kick T9 1
- Kick T9 2
- Kick T9 3
- Kick T9 4
- Kick Tek Power
- Kick Sustain
- Kick Blip Hard
- KickDistortionRM
- Kick Break 2

**PERCUSSION 1**

- Conga T8 1
- Conga T8 4
- Conga T8 5
- Conga Open
- Conga Open Slap
- Conga Tip
- Timbale H
- Timbale L
- Cowbell 1
- Cowbell T8
- Maracas Slur 2

**PERCUSSION 2**

- Surdo Mute
- Surdo Open
- Cabasa
- Analog Shaker

**PERCUSSION 3**

- Tambourine RX5
- Sleigh Bells
- Wind Chime
- Triangle Open
- Triangle Mute
- Clap T9
- Clap Analog Sm
- Analog Click
- Whip Slap

**PERCUSSION 4**

- Hi Q
- Hi Q 1
- Hi Q 2
- Hi Q 3
- Scratch H
- Scratch H 2
- Scratch H 3
- Scratch L
- Scratch L 2
- Scratch Down
- Fx Gun 1
- Fx Gun 2

**House Kit**

**CYMBAL**

- Crash Cymbal T9
- Crash Cymbal 1
- Crash Cymbal 4
- Splash Cymbal 2
- Ride Cymbal T9
- Ride Cymbal 3
- RideCymbal Cup 2
- Hi-Hat Open T9
- Hi-Hat Closed T8
- Hi-Hat Pedal T9

**SNARE DRUM**

- Snare T9 1
- Snare T9 2
- Snare T9 3
- Snare T9 5
- Snare T9 Gate

- Snare T9 Rim
- Snare T8 1
- Snare T8 5
- Snare T8 Rim
- Snare Garg L
- Snare R&B 1
- Snare Roll
- Snare Break Roll

**TOM**

- Tom T9 1
- Tom T9 2
- Tom T9 3
- Tom T9 4
- Tom T9 5
- Tom T9 6

**BASS DRUM**

- Kick T9 1
- Kick T9 2
- Kick T9 4
- Kick T9 5
- W Kick
- Filter Kick

**NOISE**

- PinkNoise Down 1
- PinkNoise Down 2
- Pink Noise Up
- PinkNoise Up Rel
- WhiteNoiseDown 1
- WhiteNoiseDown 2
- White Noise Up 1
- White Noise Up 2
- WhiteNoiseUp Rel
- Noise Burst
- Disco Fx

**PERCUSSION 1**

- Conga H Open 2
- Conga H SlapOpen
- Conga H Tip
- Bongo H Open 1 F
- Bongo L Open 3 F
- Timbale H
- Timbale L
- Cowbell 1
- Cowbell T8
- Claves
- Guiro Long
- Guiro Short
- Maracas Slur 2

**PERCUSSION 2**

- Cuica H
- Cuica L
- Cabasa
- Agogo H
- Agogo L
- Analog Shaker
- Udu High

**PERCUSSION 3**

- Tambourine Hit
- Sleigh Bells
- Wind Chime
- Triangle Open
- Triangle Mute
- Wood Block H
- Wood Block L
- Clap T9
- Hand Clap
- Vox Drum H
- Vox Drum L
- Vox Alk
- Vox Bell

**HipHop Kit**

**CYMBAL**

- Crash T8
- Crash Cymbal 3
- Ride Cymbal 3
- Hi-Hat Open Hip
- Hi-Hat Open T8 2
- Hi-HatOpen Lo-Fi
- Hi-HatClosed Hip
- Hi-HatClosedT8 2
- Hi-HatClosed Tek
- Hi-Hat Pedal Hip
- Hi-HatReverseD&B

**SNARE DRUM**

- Snare HipHop 1
- Snare HipHop 2
- Snare HipHop 3
- Snare HipHop 5
- Snare HipHop 6
- Snare HipHop 7
- Snare HipHop 11
- Snare T8 1
- Snare T8 1 H
- Snare Clappy
- SnareAnalogSmRim
- SnareHipHopRim 2
- SnareHipHopRim 3
- SnareHipHopRim 4
- SnareHipHopRim 5

**TOM**

- Floor Tom L
- Low Tom
- Mid Tom L
- High Tom
- Tom T8 1
- Tom T8 2
- Tom T8 3
- Tom T8 6

**BASS DRUM**

- Kick HipHop 1
- Kick HipHop 2
- Kick HipHop 3
- Kick HipHop 4
- Kick HipHop 5
- Kick HipHop 8
- Kick HipHop 9
- Kick HipHop 10
- Kick Hip Deep
- Kick Analog CR
- Kick Gate
- KickGranCasaOpen

**PERCUSSION 1**

- Conga H Open
- Conga H Heel
- Conga H Tip
- Conga L Open 1
- Conga L Open 2

**PERCUSSION 2**

- Surdo Mute
- Surdo Open
- Shaker 2
- HipHop flex 1
- HipHop flex 2
- HipHop Snap 1
- HipHop Snap 2

**PERCUSSION 3**

- TambourineLight1
- TambourineLight2
- Handbell H
- Wind Chime

## 键盘打击乐器

- Triangle Open
- Triangle Mute
- Whip Slap
- HipHop Clap 2
- HipHop Clap 3
- HipHop Clap 5
- HipHop Clap 6
- HipHop Clap 7
- Electric Clap 1
- Electric Clap 2

### PERCUSSION 4

- Hi Q
- Scratch H
- Scratch L
- ScratchBDForward
- ScratchBDRReverse

## Drum Machine

### CYMBAL

- Crash Cymbal T9
- Ride Cymbal T9
- Hi-Hat Open T8 1
- Hi-Hat Open T8 2
- Hi-Hat Open T9
- Hi-Hat Open Aco
- Hi-HatOpen Lo-Fi
- Hi-Hat Open Syn
- Hi-HatClosedT8 1
- Hi-HatClosedT8 2
- Hi-Hat Closed T9
- Hi-HatClosedAco
- Hi-HatClosedLoFi
- Hi-HatClosed Syn
- Hi-Hat Pedal T9
- Hi-Hat Pedal Aco

### SNARE DRUM

- Snare T8 1
- Snare T8 2
- Snare T8 3
- Snare T9 1
- Snare T9 4
- Snare T9 Rim
- Snare R&B 1
- Snare R&B 2
- Snare Hip 1
- Snare Timbre
- Snare Wood
- Snare Drum&Bass1
- Snare Drum&Bass2
- Snare Jungle 1
- Snare Analog CR
- Snare Distortion

### TOM

- Tom T9 1
- Tom T9 2
- Tom T9 3
- Tom T9 4
- Tom T9 5

### BASS DRUM

- Kick T8 2
- Kick T8 3
- Kick T9 2
- Kick T9 4
- Kick T9 HD 3
- Kick Tek Power
- Kick Break 2
- KickDistortionRM
- BD Drum & Bass 1
- Bass Drum Dist 1
- Bass Drum Dist 3
- Bass Drum Dist 5

- BassDrumTekPower
- BassDrumHardLong
- Bass Drum Blip
- BassDrumAnalogSm

### PERCUSSION 1

- Conga T8 1
- Conga T8 2
- Conga T8 3
- Cowbell T8
- CowbellAnalog CR
- Claves T8 1
- Claves T8 2
- Maracas T8

### PERCUSSION 2

- Surdo Mute
- Surdo Open
- Analog Shaker
- Analog Shaker 1
- Analog Shaker 2

### PERCUSSION 3

- Tambourine RX5 2
- Tambourine 1 Hit
- TambourineAna CR
- ElectricTriangle
- Electric Cowbell
- Clap T9
- Whip Slap
- Electric Clap 1

### PERCUSSION 4

- Hi Q
- Scratch H
- Scratch L
- Analog Click

## Break Kit

### CYMBAL

- Crash Cymbal 1
- Crash Cymbal 2
- Splash Cymbal 2
- China Cymbal 2
- Ride Cymbal 2
- Ride Cymbal 3
- RideCymbal Cup 2
- Hi-HatClosedBrk1
- Hi-HatClosedBrk2
- Hi-HatClosedBrk3
- HH HalfOpen Rock
- HHClosedRockSoft
- Hi-Hat PedalRock

### SNARE DRUM 1

- Snare Break 1
- Snare Break 2
- Snare Break 3
- Snare Break 4
- Snare Break 5
- Snare Break 6
- Snare Break 7
- Snare Break 8
- Snare Break 9
- Snare Break Rim

### SNARE DRUM 2

- Snare Gate 1
- Snare Clappy
- Snare Hip
- Snare Hip Rim 1
- Snare Hip Rim 4
- Snare LdwH Mono
- Snare Lo-Fi
- Snare Mid
- Snare Rock Roll

## TOM

- Tom Break 1
- Tom Break 2
- Tom Break 3
- Tom Break 4
- Tom Break 5
- Tom Break 6

### BASS DRUM

- Kick Break 1
- Kick Break 2
- Kick Break 3
- Kick Break 4
- Kick Break 5
- Kick Break 6
- Kick Break 7
- Kick Break Deep
- Kick Break Heavy

### PERCUSSION 1

- Conga H Open
- Conga H OpenSlap
- Conga H Tip
- Conga Open
- Bongo H
- Bongo L
- Bongo 2 H
- Bongo 2 L
- Timbale H
- Timbale L
- Cowbell 1
- Cowbell RX11
- Claves
- Maracas Slur

### PERCUSSION 2

- Surdo Mute
- Surdo Open
- Cabasa
- Agogo L
- Scratch H
- Scratch L
- Scratch H 2
- Scratch L 2
- Scratch H 3
- Scratch Down

### PERCUSSION 3

- Tambourine 1 Hit
- Hi Q
- Triangle Open
- Triangle Mute
- Wood Block H
- Wood Block L
- Whip Slap
- Finger Snap

## SFX Kit 1

### SFX

- Cutting Noise 1
- Cutting Noise 2
- String Slap
- Flute Key Click
- Shower
- Thunder
- Wind
- Stream
- Bubble
- Feed
- Ghost
- Maou
- Dog
- Horse
- Bird Tweet

## SFX Kit 2

### SFX 1

- Phone Call
- Telephone Ring
- Wind Chime
- Door Squeak
- Door Slam
- Scratch Cut
- Scratch Split
- Laugh
- Scream
- Punch
- Heart Beat
- Foot Steps

### SFX 2

- CarEngn Ignition
- Car Tires Squeal
- Car Passing
- Car Crash
- Siren
- Train
- Jet Plane
- Starship
- Burst
- Roller Coaster
- Submarine
- Machine Gun
- Laser Gun
- Explosion
- Firework

## Live! SFX Kit 1

### SFX

- Cutting Noise 1
- Cutting Noise 2
- String Slap
- Flute Key Click
- Shower 2
- Thunder 2
- Wind 2
- Stream 2
- Bubble 2
- Feed
- Ghost
- Maou
- Dog
- Horse
- Bird Tweet

## Live! SFX Kit 2

### SFX 1

- Phone Call
- Telephone Ring 2
- Wind Chime
- Door Squeak 2
- Door Slam 2
- Scratch Cut
- Scratch Split
- Laugh
- Scream 2
- Punch 2
- Heart Beat
- Foot Steps 2

### SFX 2

- CarEngn Ignition
- Car Tires Squeal
- Car Passing
- Car Crash
- Siren 2

- Train 2
- Jet Plane 2
- Starship
- Burst
- Roller Coaster
- Submarine
- Machine Gun 2
- Laser Gun
- Explosion 2
- Firework

### Noise Kit

#### NOISE

- White Noise
- WhiteNoiseDown 1
- WhiteNoiseDown 2
- White Noise Up 1
- White Noise Up 2
- WhiteNoiseUp Rel
- WhiteNoiseUp LFO
- Pink Noise
- PinkNoise Down 1
- PinkNoise Down 2
- Pink Noise Up
- PinkNoise Up Rel
- PinkNoise Up LFO

### VocalEffectsKit

#### FEMALE 1

- Female Bh 1
- Female Bh 2
- Female Bh 3
- Female Bh 4
- Female Ha 1
- Female Ha 2
- Female Kh 1
- Female Kh 2
- Female Kh 3
- Female Kh 4
- Female Ph 1
- Female Ph 2
- Female Ph 3
- Female Ph 4

#### FEMALE 2

- Female Th 1
- Female Th 2
- Female Th 3
- Female Th 4

#### MALE 1

- Male Bh 1
- Male Bh 2
- Male Bh 3
- Male Bh 4
- Male Ha 1
- Male Ha 2
- Male Ha 3
- Male Ha 4
- Male Ha 5
- Male Ha 6
- Male Kh 1
- Male Kh 2
- Male Kh 3
- Male Kh 4

#### MALE 2

- Male Ph 1
- Male Ph 2
- Male Ph 3
- Male Ph 4
- Male Th 1
- Male Th 2

- Male Th 3
- Male Th 4

### GospelAdLibs

#### GOSPELADLIBS 1

- Aaoh
- Aha!
- Heeey
- Hoo!
- Oh Yeah
- Uhh Yeah
- Yayayayah
- Yeah!
- C'mon
- C'mon Now
- Come On!
- Alright Now!
- Everybody Now
- Put Your Hands...
- Stand Up On...
- WithAllYourSoul

#### GOSPELADLIBS 2

- One
- Two
- Three
- Four
- One!
- Two!
- Three!
- Four!
- Five!
- Six!
- Seven!
- Eight!
- Clap!
- ClapYourHands...
- Gospel Clap 1
- Gospel Clap 2

### Wonderland Kit

#### SE

- Laser Beam
- Laser Shot
- Water Phone
- Bubble
- Puddle

#### NATURE

- Thunder
- Shower
- Beach
- Stream

#### DAILY

- Footstep
- Door Squeak
- Door Slam
- Alarm Bell
- Cuckoo Clock
- Big Clock
- Bell
- Telephone
- Camera
- Gnaw
- Applause

#### VEHICLE

- Train
- Horn 1
- Horn 2
- Siren
- CarEngn Ignition

- Car Crash
- Helicopter
- Starship

#### ANIMAL

- Sheep
- Goat
- Oxen
- Whinny
- Horse
- Lion
- Dog
- Cat
- Hen
- Owl
- Insects
- Frog
- Tweet 1
- Tweet 2

#### PERCUSSION 1

- Cymbal
- Snare
- Snare Roll
- Hi-Hat Open
- Hi-Hat Closed
- Tom 1
- Tom 2
- Bass Drum
- Gran Cassa

#### PERCUSSION 2

- Tambourine
- Castanet
- Jingle Bells
- Bell Tree
- Triangle Open
- Triangle Mute
- Wood Block H
- Wood Block L
- Finger Snap
- Hand Clap

#### PERCUSSION 1

- Timbale H
- Timbale L
- Paila H
- Paila L
- Cowbell Top
- Cowbell 1
- Cowbell 2
- Cowbell 3
- Cowbell High 1
- Cowbell High 2
- Claves High
- Claves Low
- Guiro Long
- Guiro Short
- Metal Guiro Long
- Metal Guiro Short

#### PERCUSSION 2

- Maracas
- Cuica Open
- Cuica Mute
- Cabasa
- Shaker
- Tambourine
- Tambourim Tip
- Tambourim Open
- Tambourim Mute
- Castanet
- Triangle Open
- Triangle Mute
- Wind Chime

#### PERCUSSION 3

- Hand Clap
- Finger Snap
- Shekere
- Shekere Tone
- Cajon Low
- Cajon Slap
- Cajon Tip

### Pop Latin Kit

#### CONGA

- Conga H Tip
- Conga H Heel
- Conga H Open
- Conga H Mute
- Conga H SlapOpen
- Conga H Slap
- Conga H SlapMute
- Conga L Tip
- Conga L Heel
- Conga L Open
- Conga L Mute
- Conga L SlapOpen
- Conga L Slap
- Conga L Slide

#### BONGO

- Bongo H Open 1 f
- Bongo H Open 3 f
- Bongo H Rim
- Bongo H Tip
- Bongo H Heel
- Bongo H Slap
- Bongo L Open 1 f
- Bongo L Open 3 f
- Bongo L Rim
- Bongo L Tip
- Bongo L Heel
- Bongo L Slap

### Arabic Kit

#### ARABIC 1

- Nakarazan Dom
- Nakarazan Edge
- Hager Dom
- Hager Edge
- Zagrouda H
- Zagrouda L
- Arabic Hand Clap
- Duhulla Dom
- Duhulla Tak
- Duhulla Sak
- Doff Dom
- Doff Tak

#### ARABIC 2

- Katem Dom
- Katem Tak
- Katem Sak
- Tabla Dom
- Tabla Tak 1
- Tabla Tak 2
- Tabla Sak
- Tabla Tik
- Tabla Roll Edge
- Tabla Flam
- Tabel Dom
- Tabel Tak

#### ARABIC 3

- Sagat 1
- Sagat 2
- Sagat 3

## 键盘打击乐器

- Rik Dom
- Rik Tak 1
- Rik Tak 2
- Rik Sak
- Rik Tik
- Rik Finger 1
- Rik Finger 2
- Rik BrassTremolo

### CYMBAL/SNARE DRUM

- Crash Cymbal 1
- Crash Cymbal 2
- Ride Cymbal 1
- Hi-Hat Open
- Hi-Hat Closed
- Hi-Hat Pedal
- Snare Drum
- Snare Soft
- Side Stick

### TOM/BASS DRUM

- Floor Tom L
- Floor Tom H
- Low Tom
- Mid Tom L
- Mid Tom H
- High Tom
- Kick Soft

### PERCUSSION

- Conga H Open
- Conga L
- Conga H Mute
- Bongo H
- Bongo L
- Cowbell
- Claves
- Cabasa
- Tambourine

## Turkish Kit

### CYMBAL

- Zil Right Open
- Zil Right Close
- Zil Left Open
- Zil Left Close

### BONGO

- Bongo Tek
- Bongo Tek Roll
- Bongo Tek Flam
- Bongo Dum
- Bongo Slap
- Bongo Flam
- Bongo Flam Hi

### DAVUL

- Asma Davul L
- Asma Davul R
- Asma Davul Side
- Asma Davul Both
- KoltukDavul Teke
- Koltuk Davul Tek
- Koltuk Davul Dum
- KoltukDavul Flam

### DARABUKA 1

- Darbuka Tek 1
- Darbuka Tek 2
- Darbuka Tek Dead
- DarbukaTekDamped
- DarbukaTekeFin 1
- DarbukaTekeFin 2
- DarbukaTekeFin 3
- DarbukaTekeFin 4
- Darbuka Teke

- DarbukaTekeFlamD
- Darbuka TekeFlam
- Darbuka Slap
- Darbuka Slap Med
- Darbuka RollOpen
- DarbukaRollClose
- Darbuka Dum

### DARABUKA 2

- Bass Darbuka Tek
- BDarbuka TekDead
- BDarbuka TekFlam
- BassDarbuka Teke
- BDarbukaTekeFin1
- BDarbukaTekeFin2
- BassDarbukaSlap1
- BassDarbukaSlap2
- Bass Darbuka Dum

### BENDIR

- Bendir Tek
- Bendir Tek Dead
- Bendir Teke
- Bendir Teke Flam
- Bendir Teke Dead
- Bendir Slap
- Bendir Dum

### TEF

- Tef Tek Flam
- Tef Tek Open
- Tef Tek Mute
- TefTekMuteMedium
- Tef Tek Op Short
- Tef Teke Flam
- Tef Teke Damped
- Tef Teke OpShort
- Tef Dum Open
- Tef Dum Mute
- Tef Cymbal
- Tef Cymbal Mute
- Tef Shake 1
- Tef Shake 2
- Tef Full Open
- Tef Tremolo

### PERCUSSION

- Hollo FingerDead
- Hollo Slap
- Hollo Dum
- Kasik
- Kasik Flam

## China Kit

### CYMBAL

- Da Cha 1
- Da Cha 2
- Da Cha Effect
- Zhongcha
- Xiaocha
- Xiaocha Effect
- Gong Batter
- Luo Big
- Luo
- Luo Mid-Low
- Luo High 1
- Luo High 2
- Jin Luo
- Jin Luo Low
- Mang Luo Low
- Mang Luo Mid

### DRUM

- Da Gu f
- Da Gu mp
- Da Gu Rim

- Da Gu Roll
- Da Gu Hand
- Pai Gu 1
- Pai Gu 2 High
- Pai Gu 2
- Pai Gu 3 High
- Pai Gu 3
- Pai Gu 4 High
- Pai Gu 4

### GONG 1

- Yunluo F
- Yunluo F#
- Yunluo G
- Yunluo G#
- Yunluo A
- Yunluo A#
- Yunluo B
- Yunluo C
- Yunluo C#
- Yunluo D
- Yunluo D#
- Yunluo E
- Yunluo High F
- Yunluo High F#
- Yunluo High G
- Yunluo High G#

### GONG 2

- Yunluo High A
- Yunluo High A#
- Yunluo High B
- Yunluo High C

### PERCUSSION

- Muyu Low
- Muyu Mid-Low
- Muyu Mid
- Muyu High
- Ban
- Bangu
- Bangu Roll
- Nanbangzi
- Nanbangzi Roll
- Qing
- Finger Bell
- ChineseOperaVo 1
- ChineseOperaVo 2
- ChineseOperaVo 3

## OrchestraPerc

### CYMBAL

- China Cymbal
- Finger Cymbal
- Orch Cymbal 1
- OrchCymbal 1 ckd
- Orch Cymbal 2
- Ride Cymbal Tip
- Ride Cymbal Cup
- Splash Cymbal
- Sus Cymbal 1
- Sus Cym 1 Roll S
- Sus Cymbal 2
- Sus Cym 2 Roll L

### SNARE DRUM

- ConcertSnareDrum
- Snare Drum Light
- Snare Ensemble
- Snare Roll

### TOM

- Concert Tom 1
- Concert Tom 2
- Concert Tom 3
- Concert Tom 4

- Concert Tom 5
- Rotating Tom 1
- Rotating Tom 2
- Rotating Tom 3
- Rotating Tom 4
- Rotating Tom 5

### BASS DRUM

- Gran Cassa Hard
- Gran Cassa Soft
- Gran Cassa Hit
- Gran Cassa Cresc

### GONG

- Gong
- Symphonic Gong 1
- Symphonic Gong 2
- Symphonic Gong L

### TIMPANI

- Timpani E
- Timpani F
- Timpani F#
- Timpani G
- Timpani G#
- Timpani A
- Timpani A#
- Timpani B
- Timpani C
- Timpani C#
- Timpani D
- Timpani D#
- Timpani High E

### PERCUSSION 1

- Conga H Stick
- Conga L Stick
- Bongo H Stick
- Bongo L Stick
- Cowbell
- Claves
- Bell Tree
- Sleigh Bells
- Tubular Bell H
- Tubular Bell M
- Tubular Bell L
- Wind Chime
- Jingle Ring
- Tambourine
- Castanet Roll
- Table Castanet

### PERCUSSION 2

- Triangle Open
- Triangle Mute
- Triangle Roll
- Wood Block H
- Wood Block L
- Temple Block H
- Temple Block L
- Anveil
- Whip

# 6 注册记忆

注册记忆可让您虚拟化保存面板和LCD上完成的全部设置，提供了一种便捷的方法，只需按一下注册记忆面板上的一个按钮，既可在演奏过程中快速改变所有音色和节奏设置。按钮通常位于上、下键盘之间，在演奏时便于操作。并且，也可以使用右踏板开关调出设置。注册记忆中的所有的注册结果也都可以保存到USB闪存。



## 注册记忆和库

ELS-02系列可以创建最多5个注册记忆库A-E，每个都包含1-16个注册记忆。尽管默认状态下预设的多种注册结果已被保存到库A的数字按钮1-16，但您还是可以用您自己的原创注册结果替换它们。您的原创注册还可以保存到库B-E，多达到80个注册结果。执行初始化功能（第98页）可以调出库A的预设注册结果，将已创建的库B-E的注册结果重置为初始空白状态。

## 保存注册设定

新创建的注册可以保存在注册记忆面板按钮中。注册记忆中的所有的注册结果还可以保存到USB闪存以便将来调出。

### 参考页

- 选择音色（第25页）
- 选择节奏（第56页）
- 音色控制和效果（第42页）

### 1 创建您的原创注册。

### 2 按注册记忆部分的[M.]（记忆）按钮的同时，按下要保存的注册编号的按钮。

1. 按住[M.]按钮的同时...

2. 按需要的编号按钮。

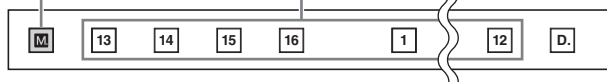

开始保存注册设定时，已编号按钮会暂时闪烁，直到操作结束。

### 须知

记录注册设定时，画面左上方的方块变为浅蓝色几秒钟，表示注册正在保存。正在保存注册时请勿关闭电源，否则可能造成数据丢失。

### 无法记忆的功能和设置：

下列设置无法保存到注册记忆编号。

- 音高（第184页）
- MIDI控制设置（第192页）
- 话筒音量（第189页）
- 话筒混响（第189页）
- LCD相关设置（第16页）
- 无线LAN设置（第193页）
- 除下一页之外的乐谱相关设置（第125页）

下列设置为全部注册记忆编号1-16所共用，不能为每个号码单独存储。

### 参考页

- 将注册和其它数据保存到USB闪存（第118页）
- 移调（第184页）
- 音栓风琴音色的起音模式（第40页）
- 注册转换（第99页）
- 自动间奏设置（第58页）
- 混响类型（第47页）
- 用户音色（第144页）
- 用户节奏（第161页）
- 用户键盘打击乐器（第81页）
- 节奏音序（第172页）
- 禁用设置（第96页）
- 禁用模式（第97页）
- 乐谱设置的下一页设置（第125页）

## 将注册存储到另一个库

通过默认初始设置、选择库A，您可以将自己的初始注册存储到库A和B。将注册存储到库B会启用对库C的选择。与此类似，将注册存储到库C可以启用对D的选择，以此类推，最多到库E。

### 1 从音色显示右下角，选择注册库。

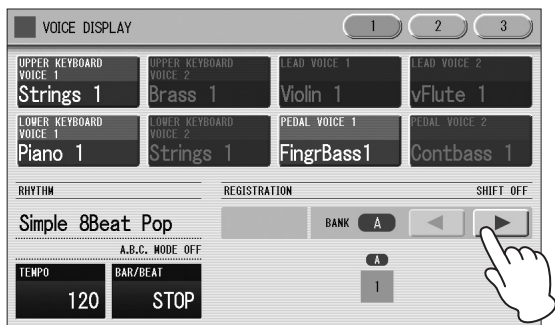

您可以选择从A（顶部）到最后一个包含数据的库旁边的空库。当库A和B包含注册数据，例如，您可以选择库A、B和C（空的）。打开/关闭库（A-E）的标识将显示选定库是否包含数据。



### 2 创建您自己的原创注册，然后将其存储到号码按钮1-16的任意一个。（这对应第95页上的步骤1-2。）

在这里，注册结果会被存储到库B的号码按钮[1]。



#### 注

在改变了库后尝试更改注册时，会出现确认对话框。确认是否要将当前库设置为目标。

## 选择注册记忆

选择一个库，然后按下想要选择的注册所对应的编号按钮。

- 还可以使用右踏板开关调出注册。该功能叫做“注册记忆转换”（第99页）。
- 也可以将注册编程，使节奏音序中的特定点自动改变。该功能叫做“注册音序”（第174页）。

### 使用[D.]（部分保留）按钮：

选择不同的注册记忆按钮时，节奏和自动伴奏模式组也会改变。按[D.]（部分保留）按钮可让您在注册变化全程中保持相同的节奏、伴奏模式组、速度等等，或者选择自己想要的节奏（与此同时[D.]按钮亮起）。

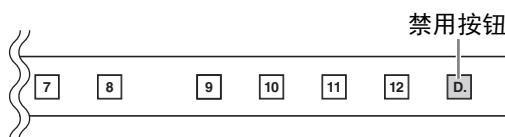

当[D.]（部分保留）按钮打开时，不会变更的特定设置取决于禁用模式的设置。有关禁用模式的详细信息，请参考前述的“选择禁用模式”。

#### 注

禁用功能即使在更改了库以后，依旧可用。



### 选择禁用模式：

禁用模式可让您选择当[D.]（部分保留）按钮打开时，哪些功能要被禁用。有两种禁用模式：常规模式（节奏菜单、速度等被禁用）和速度模式（只有速度被禁用）。

- 1 按[UTILITY]按钮调出实用工具画面的GLOBAL页面。
- 2 按DISABLE MODE [NORMAL]或[TEMPO]按钮。

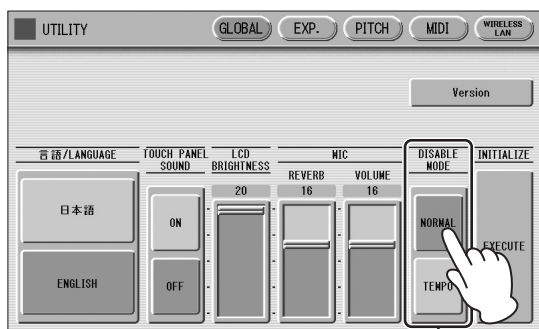

禁用模式

### NORMAL

双排键电子琴设为NORMAL模式并且[D.]（部分保留）按钮为开时，即使更改了注册记忆编号，下列功能也不发生变化。

- 节奏菜单、节奏部分、节奏速度、节奏音量、节奏混响
- 节奏混响时间
- 伴奏音量、伴奏混响、伴奏声部的开/关状态
- A.B.C.模式、A.B.C.记忆
- M.O.C.模式，M.O.C.的膝控推杆控制旋钮
- 节奏速度的第二表情踏板控制器

### TEMPO

双排键电子琴设为TEMPO模式并且[D.]（部分保留）按钮打开时，即使更改了注册记忆编号，节奏速度也不会发生变化。

## 将注册记忆数据保存到USB闪存

存储到编号按钮的注册数据可以保存到连接在[USB TO DEVICE]端口上USB闪存。

### 参考页

- 将注册和其他数据保存到单元（第118页）

通过MDR功能，最多5个存储在本乐器内存中的注册记忆能够以单首乐曲的形式存储到USB闪存。尽管将在第7章中介绍MDR，我们还是在在这里简要介绍一下如何将注册数据保存到USB闪存。

- 1 将USB闪存插入[USB TO DEVICE]端口。
- 2 按下面板上的[MDR]按钮，调出MDR画面。

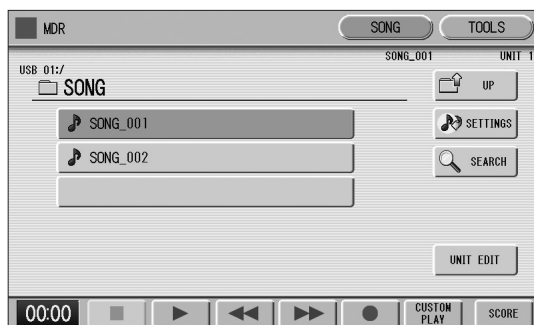
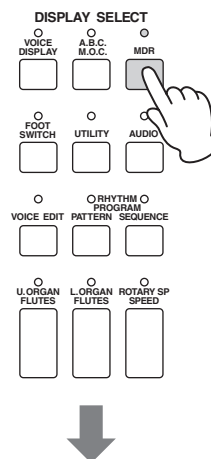

- 3 选择您想要在其中保存注册数据的乐曲（第112页）。

4 按画面右下方的[UNIT EDIT]按钮调出单元编辑画面。

5 按下画面中的[SAVE]按钮。

将出现提示信息，提示注册数据当前正在被保存。

操作完成后，该信息将关闭。

**参考页**

- 调出已记录的注册记忆 (第120页)
- 更改乐曲名称 (第116页)

存储在库A-E的注册数据，以单元的形式存储到了USB闪存。

**关于库和单元**

存储在本乐器内存中的注册记忆数据 (16 x 最多5个库) 可以处理为“单元”。如果要创建超过80 (=16 x 5 个库) 注册，可以创建一个单元，创建更多的注册。单元可以在MDR功能中编辑。请参考第119页。

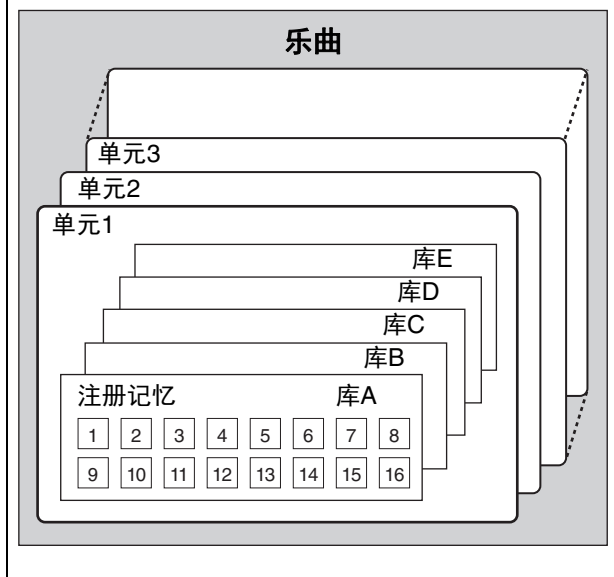

# 初始化注册记忆

删除注册记忆中的所有注册数据将初始化注册记忆。使用该操作时请小心，由于会将所有现有数据删除。为了避免意外丢失重要数据，请将其保存到USB闪存。

**参考页**

- 出厂设置 (初始化双排键电子琴); (第23页)

1 按面板上的[UTILITY]按钮，调出实用工具画面的GLOBAL页面。

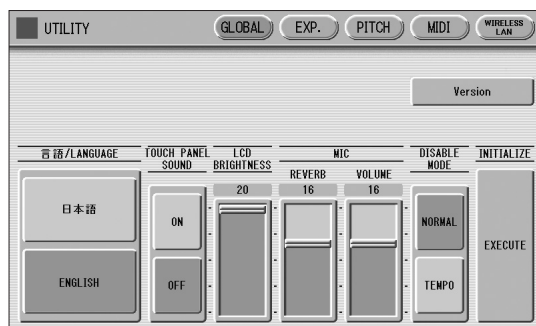
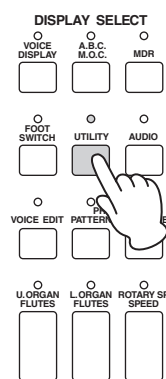

2 按画面右侧的INITIALIZE [EXECUTE]按钮。

出现信息“Are you sure you want to initialize Registration data?” (确定想要初始化注册数据?)。

按[INITIALIZE]将数据实际初始化。操作完成后，双排键电子琴将重新启动。

按[CANCEL]取消操作。

## 注册转换

使用注册转换功能，无须将手从键盘上移开即可方便地更改注册。使用表情踏板上的右踏板开关，可以“跳跃”到序列中特定的注册，或按照序号式顺序或任意您指定的顺序逐个走到每个注册。

注册转换有三种模式：切换、跳跃和用户。这些模式可以在注册转换画面中设定。您还可以在音色显示中查看并检测注册转换模式。

### 在注册转换画面中设定注册转换模式

- 1 按面板上的[FOOT SWITCH]按钮。
- 2 按画面右上方的[RIGHT]按钮调出RIGHT页面 (REGIST SHIFT画面)。

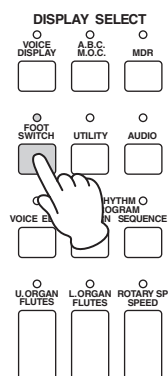

#### REGIST SHIFT画面

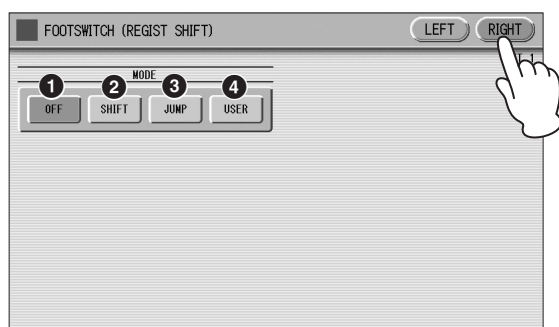

#### ① OFF (关)

关闭注册转换的指定结果。选择OFF时，无法使用右踏板开关更改注册。

#### ② SHIFT (转换)

在转换模式中，每踩下右踏板开关一次，都会以注册记忆预设的编号顺序选择一个预设。到达最后的注册后，会再次“返回”选择首个预设值。编号按钮随着被选定，会逐个亮起。

#### 注

在转换模式下，右踏板开关不能调出另一个注册库。

#### ③ JUMP (跳跃)

踩下右踏板开关会跳跃到指定的面板注册并选定。可以在画面中使用 ▲ ▼ 按钮或数据轮设置跳跃的“目的地”。

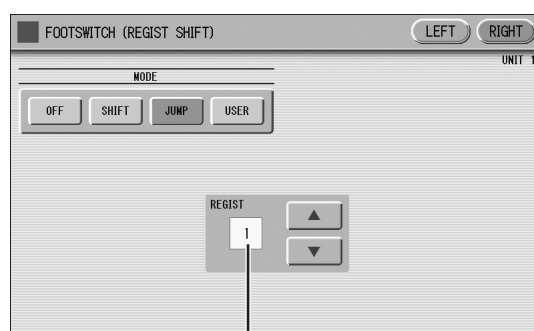

目标注册编号

#### ④ USER (用户自定义)

在用户模式下，每踩下踏板开关一次，可以根据您指定的顺序选择一个注册。

## 若要设定用户注册顺序：

- 1 选择一个库。
- 2 在注册记忆部分中按下需要的编号按钮。
- 3 按下画面中的DATA [SET]按钮。  
库的字符和注册编号会出现在画面中，表示注册已输入。
- 4 重复上述步骤2到3设置注册顺序。

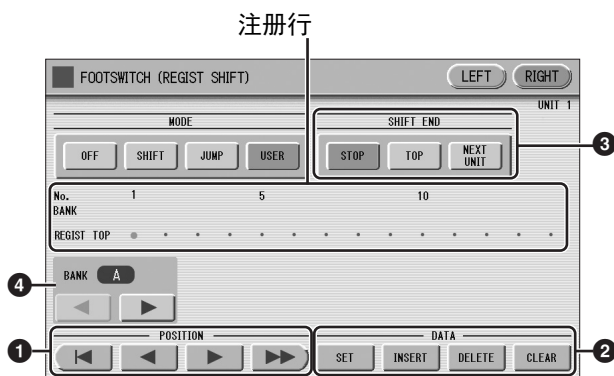

### ① POSITION

光标控制器可将光标（橙色）沿画面中的注册行移动。已输入的注册编号会在框中显示，上述位置上方的数字即代表顺序中的位置（换句话说，就是连续踩下右踏板开关的次数）。最多可记忆400步（注册记忆）。

- 将光标移动到第一个位置。
- 将光标向左侧移动一步。
- 将光标向右侧移动一步。
- 将光标向右移动五步。

### ② DATA

数据控制轮可在注册行中输入和删除注册编号。

**SET:** 可以首先在注册行的空白位置输入注册编号，或在当前光标位置替换编号。  
若要输入编号，可以按下需要的注册记忆按钮（选定按钮将亮起），然后按画面中的[SET]。输入的注册记忆编号将出现在注册记忆行中。用SET输入注册后，光标可以在编号之中移动。

**INSERT:** 在当前光标位置前插入注册编号。  
要进行操作，首先将光标移动到已编号的位置。然后，按下需要的注册记忆按钮（选定按钮将亮起），再按画面中的[INSERT]。新的注册编号被插入到光标位置，光标右侧的所有其它编号被移动，以容纳新编号。

如果超出注册转换功能允许的400个编号范围，将无法输入注册编号。如果插入操作超过此范围，将显示“数据已满”的信息，且无法执行该操作。

**DELETE:** 在当前光标位置删除注册编号。若要删除不需要的编号，将光标移动到编号位置然后按画面中的[DELETE]。

**CLEAR:** 清除所有当前用户注册转换设置。选择[CLEAR]后，将出现提示操作确认的信息。选择[CLEAR]清除所有数据。在画面中暂时出现信息“清除所有数据”，然后恢复到之前的画面。选择[CANCEL]取消操作。

### ③ SHIFT END

决定如何结束注册转换功能。

**STOP:** 选择最后的注册并退出操作。

**TOP:** 到达最后的预设后，将再次调出首个预设，再次开始序列。

**NEXT UNIT:** 到达最后的预设后，将调出乐曲中的下一个单元。仅当两种或以上的单元设定被保存到一首乐曲中时，才可以使用该功能。

### 📎 参考页

- 在乐曲中保存2个或以上的注册单元（第118页）

### 注

- 使用下一单元功能播放乐曲时，请始终按下MDR画面中的[▶]（播放）按钮开始播放乐曲并启用这些功能。[CUSTOM]（自定义播放）按钮（第107页）将不适用下一单元功能。
- 在节奏播放过程中使用下一单元功能时，节奏音序和用户节奏无法被载入。

将到顶或下一注册选择为转换停止时，在输入的注册末端将自动添入转换停止（或)标志。

### ④ BANK SELECT

选择所需注册的库。

## 在音色显示中确认注册转换设置

可以在音色显示第1页中确认注册转换模式。

按面板上的[VOICE DISPLAY]按钮调出音色显示。

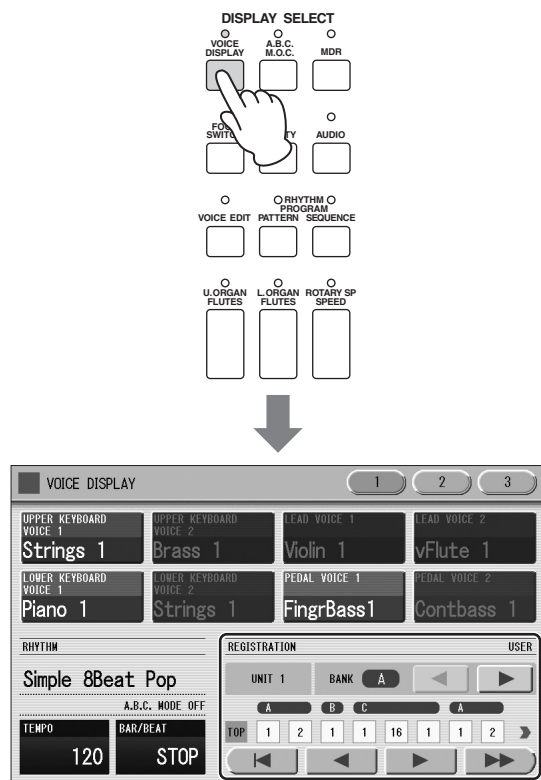

注册转换模式显示在画面的右下部。

### 注册转换， OFF：

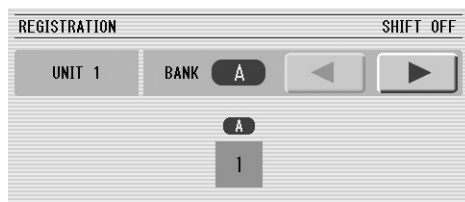

将显示当前注册编号。

### 注册转换，“SHIFT”模式下：

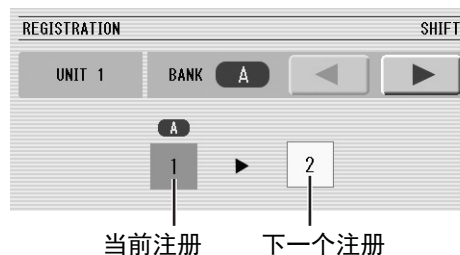

将显示当前注册编号（左侧）和下一个编号（右侧）。

### 注册转换，“JUMP”模式下：

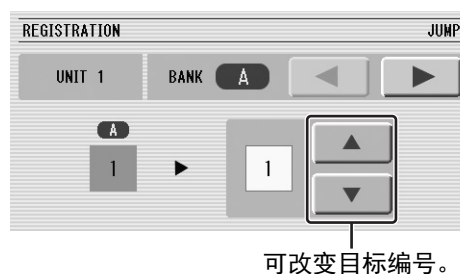

将显示当前注册编号（左侧）和目标编号（右侧）。即便在演奏过程中，使用画面中的▲▼按钮或数据轮便可改变目标编号。

### “USER”模式中的注册转换：

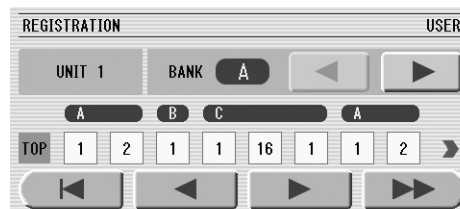

表示注册转换的当前位置。将光标（橙色）左右移动，使用画面的按钮或数据轮便可以改变注册。如果在演奏过程中意外前进了转换设置，该功能会非常方便。在此无法编辑用户注册设置。

- 将光标移动到第一个位置。
- 将光标向左移动一步并选择下一个注册。
- 将光标向右侧移动一步并选择上一个注册。
- 将光标向右侧移动五步并选择注册。

## 统一数值/特定参数设置

在音色显示的页面2中，可以方便地统一不同数值或当前注册中使用的特定参数设置。例如，上键盘的音色明亮度设置，并希望将相同的设置应用到库中所有注册时，该功能非常方便。

### 可用参数

- 混响
- 节奏混响
- 音量
- 声相
- 明亮度
- 延音

1 按面板中的[VOICE DISPLAY]按钮。

2 按画面右上方的[2]按钮选择页面2。

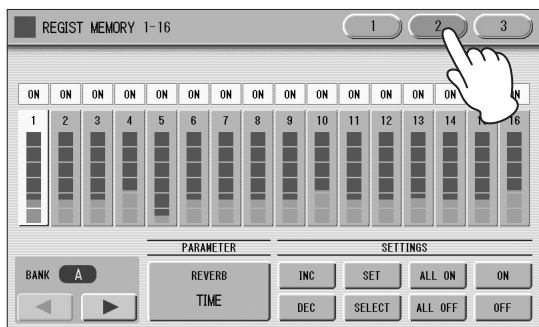
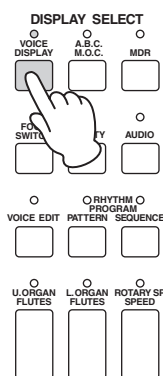

3 按画面中的PARAMETER按钮（表示当前所选参数），选择要更改的参数。

参数选择弹出菜单出现，供您选择所需的参数。

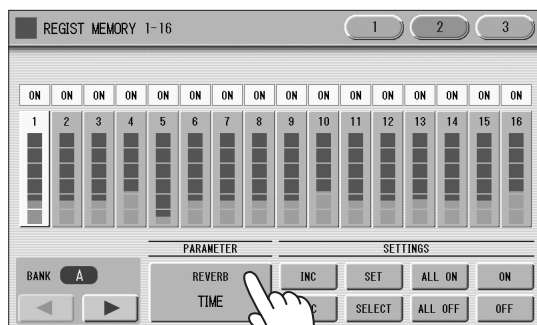

参数

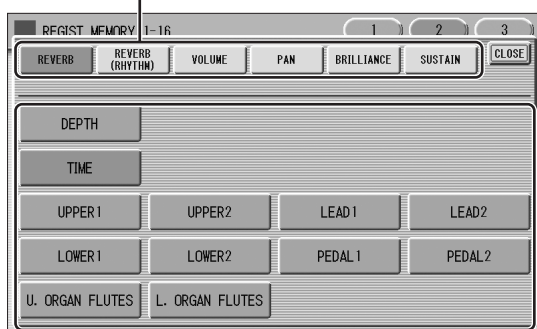

声部

在参数选择弹出菜单中选择参数和声部。

选择所需参数后，弹出菜单将自动关闭。在画面中将显示每个注册所选参数的量。

各注册的参数值

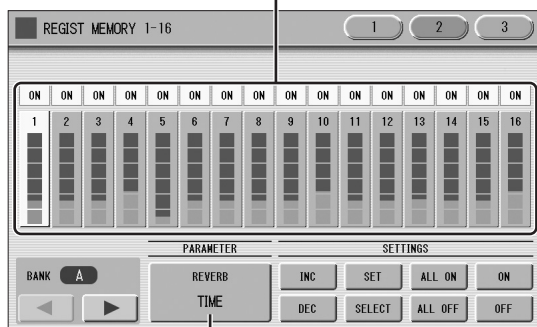

所选参数

注

只有在当前库中参数才能统一。

## 4 选择目标注册编号并将其打开。

注册中设为ON的参数将被更改。

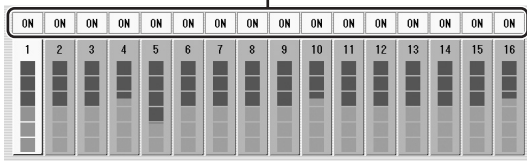

在画面中按下目标注册，然后用SETTINGS按钮将其打开：ALL ON， ALL OFF， ON， OFF和SELECT。

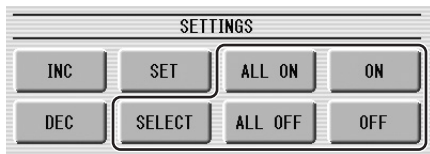

**ALL ON:** 选择所有注册记忆编号。

**ALL OFF:** 取消所有注册记忆编号。

**ON:** 将当前选定注册记忆编号设为“ON”。

**OFF:** 将当前选定注册记忆编号设为“OFF”。

**SELECT:** 打开包含着与光标位置所在注册中，当前设定的注册记忆编号相同的音色的注册记忆编号。

目标注册编号以下划线显示。

## 5 统一当前已打开的参数值。

这样就可以将每个注册记忆编号中的相关参数值统一或者将其偏移。请注意，一旦更改了参数值就无法恢复为原始数据。

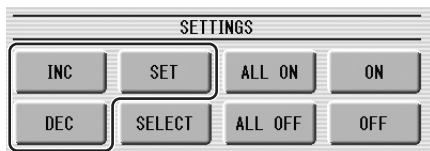

### 统一当前高亮显示的参数的值：

按下[SET]，将当前高亮参数的值，统一为当前选定注册（在光标位置）。将出现提示操作确认的信息。

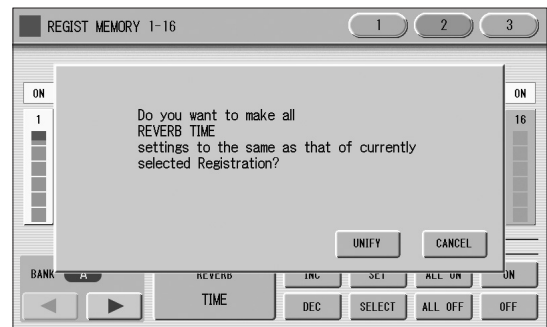

若要继续操作，请选择[UNIFY]。选择[CANCEL]取消操作。

### 统一当前高亮显示的参数的值：

按编号中的[+]/[-]按钮或使用数据轮可偏移当前打开参数的值。如果将声相选择为参数，则会显示[◀][▶]按钮而不是[+]/[-]。

如果更改了参数值，并且一些注册记忆编号的参数值达到了最大值或最小值，则会出现下列信息。

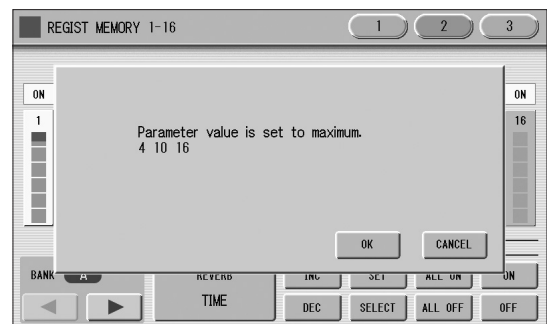

在这种情况下，按[OK]继续操作，忽略最大值或最小值的参数。按[CANCEL]将取消操作。

## 复制注册

在音色显示的页面3中，您可以将保存到特定注册记忆编号的注册复制到特定分组（音色、节奏、键盘打击乐器）上的其它编号。（该功能叫做注册分组复制。）例如，当您需要使注册编号4中的上键盘音色与注册编号1相同时，该功能非常实用。

- 1 按面板上的[VOICE DISPLAY]按钮调出音色显示。
- 2 按画面右上角的[3]按钮调出页面3。

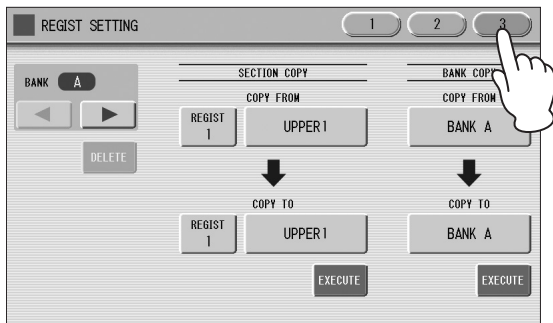
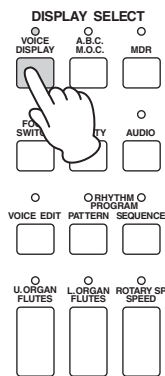

- 3 按下“COPY FROM”左下方注册编号按钮。  
若要放弃操作，按[CLOSE]按钮。

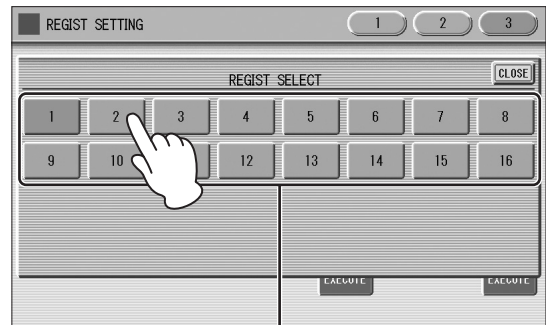
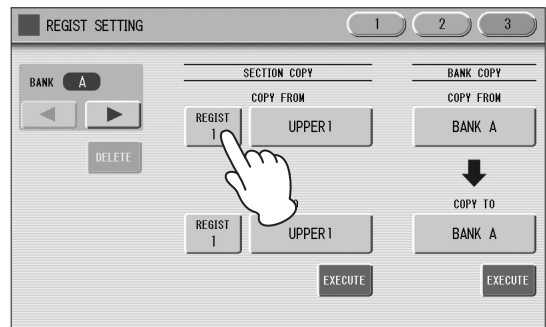

注册编号

- 4 按下“COPY FROM”右下方的音色组按钮，将音色组选择为来源。  
若要放弃操作，按[CLOSE]按钮。

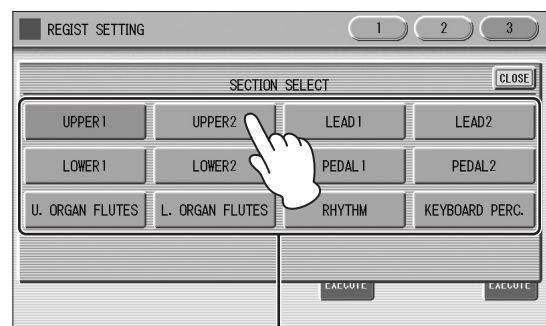
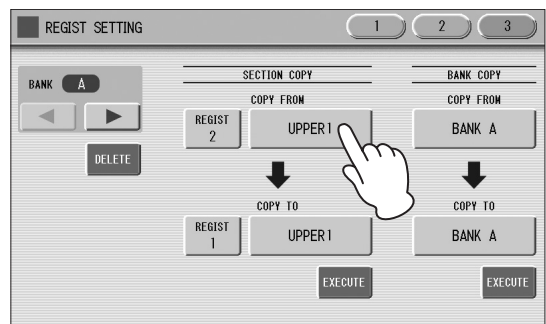

部分



## 5 用同样的方法，选择COPY TO注册编号和注册部分。

COPY TO注册部分取决于COPY FROM选定的注册部分。

### 注

如果在更改目标注册记忆部分后更改了来源注册记忆部分，目标可能会自动变为来源注册记忆部分所选择的部分。

## 6 按画面中SECTION COPY区域的[EXECUTE]按钮。

将出现下列画面，提示操作确认。

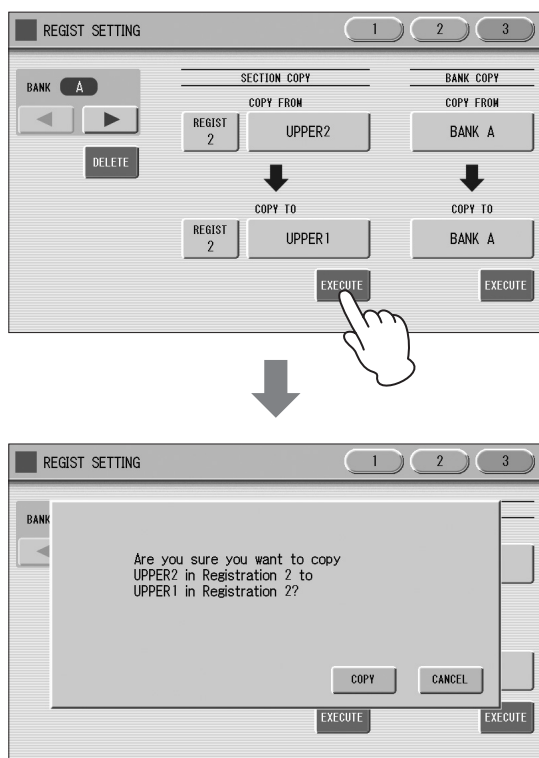

## 7 按画面中的[COPY]按钮复制注册，然后在画面中暂时出现一条信息，表示注册已被复制。

选择[CANCEL]取消操作。

## 要复制一个库：

您还能以库为单元复制注册数据。要完成该操作，要在COPY FROM区域中选择来源库，在COPY TO区域中选择目标库，然后按下画面右下角的[EXECUTE]按钮。

## 如要删除当前库：

按画面中的[DELETE]按钮。

### 注

已删除库后面的库中包含的数据，会相应移动到前一个库。例如，删除库A会将库B的数据移动到库A、库C到库B、库D到库C、库E到库D。

# 7 音乐数据录音机 (MDR)

音乐数据录音机 (MDR) 是双排键电子琴内置的一种高级录音系统, 可用来将您的演奏内容和注册设置记录到USB闪存。使用USB闪存之前, 请仔细阅读第110页中的“使用[USB TO DEVICE]端口时的注意事项”章节。

## 调出MDR画面

按下面板上的[MDR]按钮, 调出MDR画面。与MDR相关的所有操作, 如录音和播放演奏内容, 都可以在MDR画面中完成。

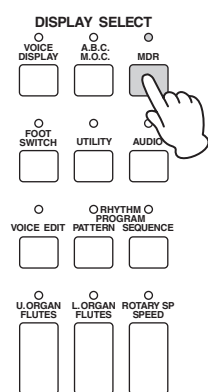

**注**  
USB闪存 (USB 01, USB 02...) 会以随机顺序出现在画面中。

MDR画面打开时按[MDR]按钮之外的任何按钮将从MDR画面中退出。如果意外从该功能退出, 只需再次按[MDR]按钮便可重新调出MDR画面。

本章中的所有说明都与MDR画面有关。若要调出MDR功能和MDR画面, 请按[MDR]按钮。

## 使用MDR画面

MDR画面包含两个页面: SONG页面和TOOLS页面。在SONG页面中, 您可以选择乐曲, 然后播放或录制。TOOLS页面具有多种乐曲实用操作, 如复制、删除、重命名等等。

按画面右上方的[SONG]或[TOOLS]按钮可在SONG页面和TOOLS页面之间切换。

### SONG页面

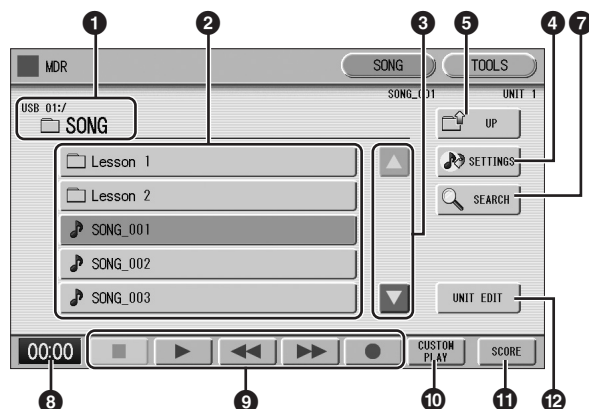

### TOOLS页面

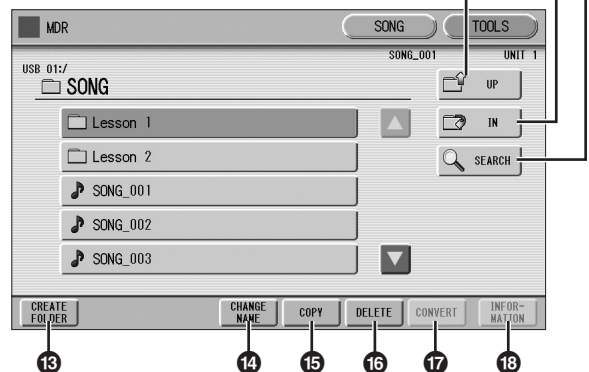

**① 当前USB闪存/文件夹**

显示当前选定的USB闪存和文件夹。标识符左侧 (“:/”前) 显示特定USB闪存, 而标识符右侧在最末以当前选定文件夹名称显示路径。例如, “USB 01:/Folder1/”表示USB闪存中包含的名称为“Folder1”的文件夹已被选择。

**② USB闪存/文件夹/乐曲列表**

显示USB闪存、文件夹或乐曲。最多可以显示120个文件夹 (一次5个文件夹)。

**③ 滚动按钮**

如果USB闪存/文件夹/乐曲列表包含5个以上的USB闪存/文件夹/乐曲, 使用这些按钮可以滚动浏览屏幕。

**④ SETTINGS**

为当前所选乐曲显示/更改设置。

 **参考页**

- 关于[SETTINGS]按钮 (第112页)

**⑤ UP**

选择更高层级的文件夹或USB闪存。例如, 当“USB 01:/Folder1/” (USB闪存中的Folder1) 被选择时, 按[UP]按钮可选择“USB 01:/” (USB闪存)。

**⑥ IN**

选择下一层级 (或更深层级) 的文件夹或USB闪存。如, 当“USB 01:/Folder1/” (USB闪存中的Folder 1) 被选择时, 按[IN]按钮可选择“USB 01:/Folder1/SONG/” (USB闪存中Folder 1所包含的SONG文件夹)。

**注**

还可以按下当前选定文件夹执行相同的操作。

**⑦ SEARCH**

在选定USB闪存中搜索文件夹/乐曲。

 **参考页**

- 乐曲的选择 (第112页)

**⑧ 运行时间**

录制/播放乐曲时显示消耗的时间 (最长99分59秒)。

**⑨ 乐曲控制**

控制乐曲录音, 播放等。

 **参考页**

- 录制演奏 (第114页)
- 播放乐曲 (第121页)

**⑩ CUSTOM PLAY**

仅录制/播放选定乐曲的演奏数据。使用该按钮不会调出注册数据。

**⑪ SCORE**

显示所选乐曲的乐谱。

 **参考页**

- 显示乐谱 (第124页)

**⑫ UNIT EDIT**

显示选定乐曲的注册数据的单元编辑画面。

 **参考页**

- 将注册和其他数据保存到一个单元 (第118页)
- 调出已记录的注册记忆 (第120页)

**⑬ CREATE FOLDER**

在USB闪存/文件夹/乐曲列表中创建新文件夹。一个USB闪存中或者一个上级文件夹内最多可以有120个文件夹。按此按钮新建文件夹画面, 这时您便可以输入需要的名称。输入名称并按下[OK]按钮, 创建新文件夹。输入文件夹名称的方法与输入乐曲名称是相同的。请参见第116页。

**⑭ CHANGE NAME**

更改文件夹/乐曲名称。

 **参考页**

- 更改乐曲名称 (第116页)

**⑮ COPY**

复制选定的USB闪存/文件夹/乐曲。

 **参考页**

- 乐曲复制 (第126页)

**⑯ DELETE**

删除所选文件夹/乐曲。

 **参考页**

- 乐曲删除 (第128页)

**⑰ CONVERT**

将选定乐曲转换为用于其他双排键电子琴或其他乐器上使用的数据, 或者将在其他双排键电子琴上录制的乐曲转换为在ELS-02/ELS-02C上使用的数据。乐曲可被转换为XG格式、EL格式或ELS格式。

 **参考页**

- 转换为XG (第129页)
- 将ELS格式转换为EL (第130页)
- 将EL格式转换为ELS (第131页)

## 18 INFORMATION

选择USB闪存时，可以显示可用存储空间，并在选择乐曲时显示标题和作曲家等信息。要显示的信息取决于乐曲。

### 📎 参考页

- 检查剩余内存（第131页）
- 关于受保护的乐曲（第121页）

### 如果找不到USB闪存：

#### 1 按下 (UP) 按钮直到按钮变灰。

USB闪存列表将出现。如果有五个以上USB闪存选项，使用滚动按钮（第107页）滚动浏览屏幕，显示需要的USB闪存。

### 如果无法找到乐曲：

#### 1 检查当前USB闪存/文件夹（第107页）。

#### 2 如果所需乐曲保存在当前显示的文件夹中，请使用滚动按钮（第107页）显示乐曲。如果需要的乐曲保存在不同的文件夹中，请使用 (UP) 和 (IN) 按钮选择保存所需乐曲的文件夹。

如果您不能确定需要的乐曲存储在哪个文件夹中，可以用SEARCH功能搜索乐曲（第112页）。

### 注

如果在选择文件夹时显示信息“Registration data will be initialized”（注册记忆数据将被初始化），请按 [INITIALIZE]按钮。（The USB flash memory is not initialized.）（USB闪存未被初始化。）调出受保护乐曲时会出现该信息。

## 乐曲图标

选择USB闪存、文件夹和乐曲时将出现这些图标。

	显示USB闪存。该图标会显示在USB闪存/文件夹列表中。
	表示文件夹。
	表示写保护或复制保护对USB闪存有效。
	表示乐曲中包含演奏数据。
	表示兼容XG的乐曲。
	表示受保护的原创乐曲。详情，请参见第121页。
	表示保护编辑乐曲。详情，请参见第121页。

## USB闪存内容：文件夹、乐曲和文件

### 文件夹：

文件夹是USB闪存中的存储位置，以组来排序多首乐曲。如果已将上百首乐曲保存到USB闪存，要快速找到需要的乐曲会很困难。在文件夹中将相似的乐曲分为一组，排序乐曲（例如根据流派或速度），可以更容易地找到需要的乐曲。

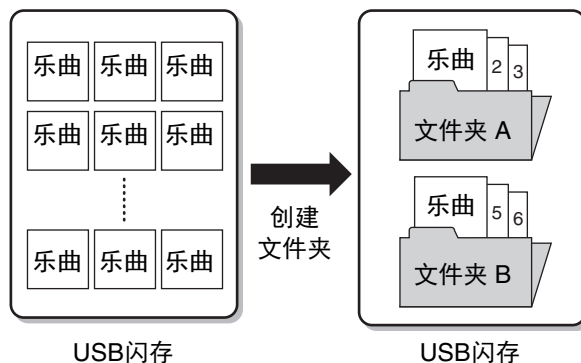

### 乐曲：

乐曲是指一段音乐的双排键电子琴数据，记录在USB闪存中。一首乐曲可以包含很多种数据，包括录制的演奏、注册等。

### 文件：

文件是指乐曲中的数据元素。例如，一首乐曲包含各种文件，如注册文件以及演奏文件。下列文件用MDR录音机创建（扩展名不会出现在双排键电子琴的画面中。但是会显示在计算机中。）

### 乐曲中的文件

文件	说明	扩展名
演奏数据	该文件包含在双排键电子琴的键盘和脚键盘上的演奏数据。	.mid
注册数据	该文件包括注册设置、用户音色、用户节奏和节奏音序。	.b00
XG转换数据	该文件包括XG乐曲数据，双排键电子琴演奏数据被转换为XG的兼容格式。	.mid

另外，一个文件（扩展名：.nam）会自动创建在每个文件夹中，以便于文件夹内容的排序/维护。但不会出现在双排键电子琴屏幕中。

## 使用[USB TO DEVICE]端口时的注意事项

本乐器配有下列三个[USB TO DEVICE]端口：

- 2个[USB TO DEVICE]端口位于键盘左前方的USB槽中。
  - 1个[USB TO DEVICE]端口位于键盘下方右侧。
- 然而，已升级的ELS-01系列乐器的配置如下。
- 2个[USB TO DEVICE]端口位于键盘下方右侧。

### 注

有关使用USB设备的详细信息，请参见USB设备的使用说明书。

## 兼容的USB设备

- USB闪存
- USB无线适配器（只在特定区域销售的产品中附赠）

不能连接使用其他USB设备，如计算机键盘、鼠标等。

尽管USB设备1.1到3.0版本可以在本乐器上使用，但数据从USB载入或保存到USB的时间长度取决于数据的类型或乐器的状态。

本乐器未必支持所有的商用USB设备。Yamaha不能为您购买的USB设备的操作担保。在购买用于本乐器的USB设备前，请访问下面的网站：

<http://download.yamaha.com/>

### 注

- [USB TO DEVICE]端口的传输速率最高为5V/500mA。不要连接高于该速率的USB设备，否则可能造成本乐器的损坏。
- 只有已升级的ELS-01系列乐器可与USB集线器同时使用。

## 连接USB设备

将USB设备连接到[USB TO DEVICE]端口时，确保设备上的接口适用且连接方向正确。

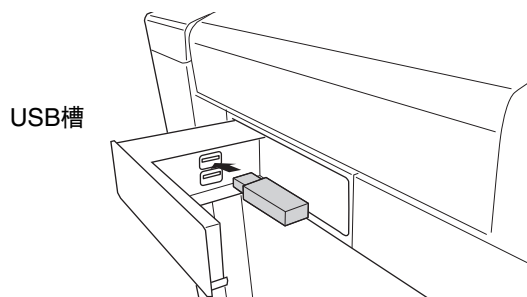

### 须知

- 不要在回放/存储、文件管理（如复制、粘贴、删除和格式化操作）或访问USB闪存的过程中，断开或连接USB闪存。否则可能造成乐器操作的“死机”或USB闪存和数据的操作中断。
- 连接然后断开USB闪存时（反之亦然），确保两个操作之间相隔几秒钟。

### 注

- 已升级的ELS-01系列乐器未配备USB槽。有关USB槽的详细说明，请参见第189页。
- 当使用非USB闪存的USB设备时，要将该设备连接到下键盘下方右侧的[USB TO DEVICE]端口。
- 当连接USB连接线时，确保长度不超过3米。

## 使用USB闪存

将本乐器连接到USB闪存后，您可以将创建的数据保存到相连的设备上，也可以从相连设备读取数据。

### 可连接的USB闪存的最大数量

[USB TO DEVICE]端口能同时连接最多3个USB闪存。

### 格式化USB闪存

您只能用本乐器格式化USB闪存（第111页）。在其他设备上格式化USB闪存可能无法正确操作。

### 须知

**格式化操作将覆盖以前已有的数据。确保要格式化的USB闪存不含重要数据！操作时要小心，特别是在连接了多个USB闪存时。**

### 保护数据（写保护）

为防止重要的数据被误删除，请使用每个USB闪存的写保护功能。当向USB闪存保存数据的时候，确定已停用了写保护功能。

### 关闭本乐器

关闭本乐器时，确保乐器没有通过播放/录音、文件管理（如保存、复制、删除和格式化操作等）等操作访问USB闪存。否则可能造成设备和数据的中断。

## 格式化USB闪存

如果发现无法使用的全新、空白的USB闪存，或者其他设备使用过的旧的USB闪存，则可能需要对其进行格式化。

格式化将把USB闪存中的所有数据删除并使其可以进行记录。格式化删除的数据将永久性丢失。进行操作前，请检查USB闪存中是否包含重要数据。操作时要小心，特别是在连接了多个USB存储介质时。

### 注

购买USB闪存设备前，请向Yamaha代理商或Yamaha授权经销商咨询，或者参见Yamaha网站：  
<http://download.yamaha.com/>

- 1 将USB闪存Yamaha连接到[USB TO DEVICE]端口。
- 2 按画面右上方的[TOOLS]按钮调出TOOLS页面。
- 3 如有必要，反复按  UP (UP) 按钮直到按钮变灰。
- 4 选择想要进行格式化的USB闪存。

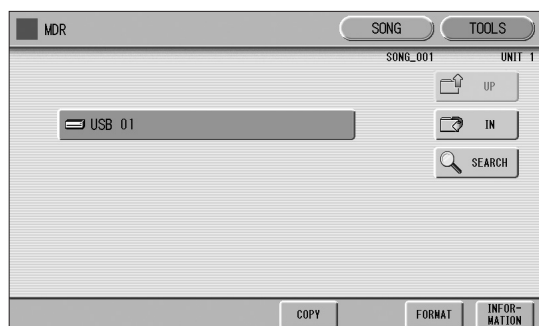

USB 01、USB 02等将根据所连接USB存储存储器的序号显示。

## 5 按画面中的[FORMAT]按钮。

将出现提示操作确认的信息。选择[FORMAT]将USB闪存格式化，或者选择[CANCEL]取消操作。

### 须知

格式化时请勿拔除USB闪存。

## 选择乐曲

在MDR画面中，可以选择想要记录演奏或保存注册设置的空乐曲，或者选择播放需要的乐曲。

在MDR画面中，将显示当前选择的USB闪存。

首先在画面中调出所需USB闪存（文件夹，如果需要），然后选择所需的乐曲。

### 1 在画面顶部确认当前所选USB闪存。

在画面顶部确认当前所选USB闪存。

当前USB闪存/文件夹

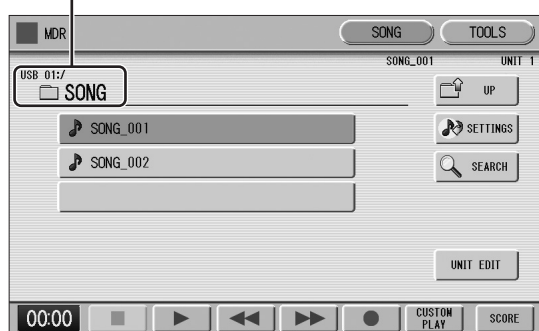

#### 须知

本乐器正在访问USB闪存时，请勿拔除USB闪存。  
(如果使用有指示灯的USB闪存，乐器在存取USB闪存时指示灯将闪烁。)

有关选择所需USB闪存的信息，请参见第108页。

### 2 按画面中所需乐曲的按钮。

参考乐曲名称图标，选择所需乐曲。所选乐曲的按钮以橙色高亮显示。

包含数据的乐曲



空乐曲（不包含数据）

#### 参考页

- 更改乐曲名称（第116页）
- 乐曲图标（第108页）

### 关于[SETTINGS]按钮

按 (SETTINGS) 按钮可调出当前所选乐曲的画面，可让您决定播放乐曲时的播放速度和声部。

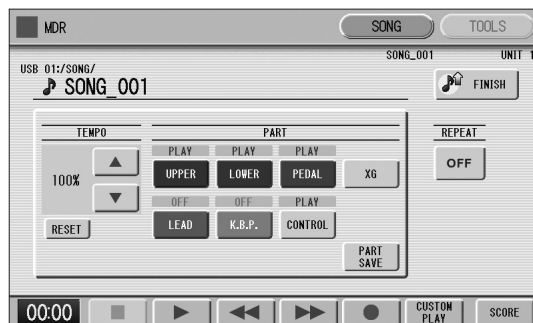

播放乐曲时（按 (播放) 按钮），只有在画面中设为“PLAY”的这些部分能以显示的速度实际播放（录音时的范围是原始速度的50%到200%）。如果乐曲不包含演奏数据，所有部分设为“OFF”。按 [PART SAVE] 按钮将保存每个部分的播放设置（速度不会被保存）。

#### 参考页

- 播放选定声部（第122页）
- 改变速度（第123页）

## 乐曲的搜索

用搜索功能可以搜索到需要的乐曲。

### 1 插入包含着所需文件夹/乐曲的USB闪存。

### 2 选择包含着所需文件夹/乐曲的USB闪存。

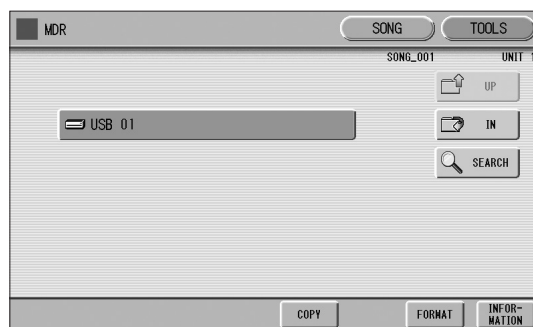

#### 注

无论当前路径为何，搜索功能都会应用到USB闪存的整个文件。



### 3 按下画面中的[SEARCH]按钮。

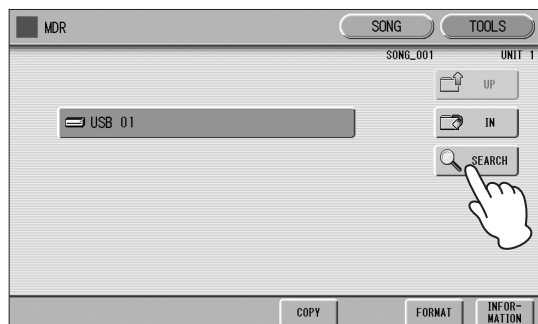

#### 注

之前搜索的数据会出现在画面中。  
但是，如果关闭电源、拔除USB闪存或在执行搜索操作之后保存乐曲，数据将不会出现。

### 4 按下[KEYWORD]按钮。

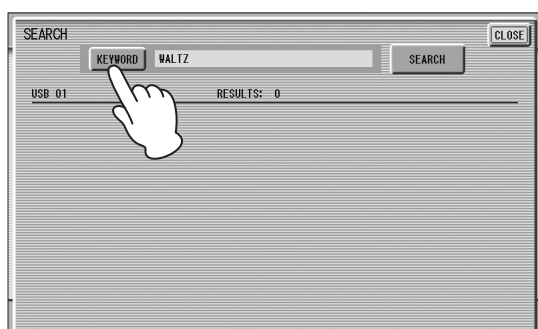

前一个关键字



### 5 输入要搜索的文件夹/乐曲名称。

如有需要，可以按下[DELETE]按钮，删除前一个关键字，然后输入新的关键字。（有关更改乐曲名称的说明，请参见第116页）。

#### 注

- 该功能不区分大小写。
- 当搜索XG乐曲时，无需输入扩展名“.mid”。

### 6 按下[OK]按钮。

搜索开始，已检测到的文件夹/乐曲名称会出现在画面中。

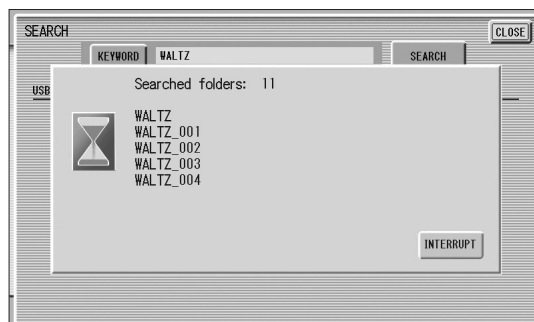

若要取消操作，请按下[INTERRUPT]按钮。

### 7 确认已检测到的文件夹/乐曲名称。

检测到的文件夹/  
乐曲列表

检测到的编号  
显示数据数量

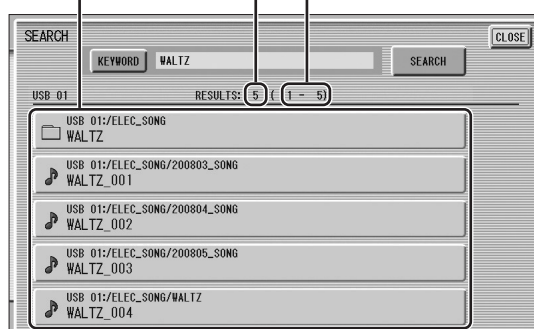

### 8 按下需要的文件夹/乐曲

可以自动退出SEARCH画面，然后选定的文件夹/乐曲将出现。

如果没有检测到任何内容，可以尝试用另一个名称再次搜索（参考前述步骤4）。

## 录音

### 录制您的演奏

在双排键电子琴上设置需要的注册。为将要录制的乐曲进行所有必要的双排键电子琴设置。这意味着您需要为演奏进行注册记忆中的所有注册。另外，请务必选择乐曲开头将要使用的注册。

#### 须知

录音、读取或播放期间，请勿尝试断开USB闪存或关闭电源。

#### 1 将USB闪存插入[USB TO DEVICE]端口。

#### 2 选择录制演奏的空白乐曲。

有关选择乐曲的详细信息，请参见第112页。如果想要覆盖已包含演奏数据的乐曲，则需要事先将其删除。

#### 3 按画面右上方的[SONG]按钮调出SONG页面，然后选择[●]（录音）按钮。

出现下列画面，表示您可以录制您的演奏。

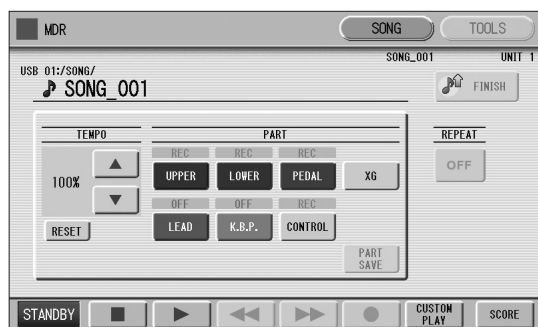

#### 注

如果出现提示信息，表明USB闪存中没有足够的剩余空间，按下[CANCEL]按钮，然后删除任意不需要乐曲，或插入新的USB闪存。若要继续在没有足够的剩余空间的USB闪存上录制演奏，请按[CONTINUE]按钮。

#### 4 按[▶]（播放）按钮。

在画面左下方将出现一个沙漏图标，表示当前正在读取注册数据。

#### 注

无论当前选定的单元编号为何，录音操作都会将演奏数据以外的数据保存到乐曲的第一个单元。这就是非首个注册单元被载入时，按下[●]（录音）按钮会调出确认是否保存到第一个单元的对话框的原因。在这种情况下，按下[OK]会进入录音预备状态，而按下[CANCEL]会退出录音模式。

#### 5 沙漏消失后将开始播放。

#### 6 完成播放后，请按画面中的[■]（停止）按钮。

录音即告完成，LCD将返回MDR画面。在其中录制了演奏内容的乐曲将会自动命名为“SONG\_XXX”（XXX表示乐曲编号）。可以按需要更改乐曲名称。（有关详细信息，请参见第116页。）

#### 须知

记录数据时，不要从双排键电子琴上拔除USB闪存（显示沙漏图标或其他信息时）。

### 重新录音（重试）

如果录音中发生了错误，可以从头将乐曲重新录音。

#### 1 在播放乐曲的同时，按[●]（录音）按钮。这样会自动停止录音并返回乐曲的开始点。

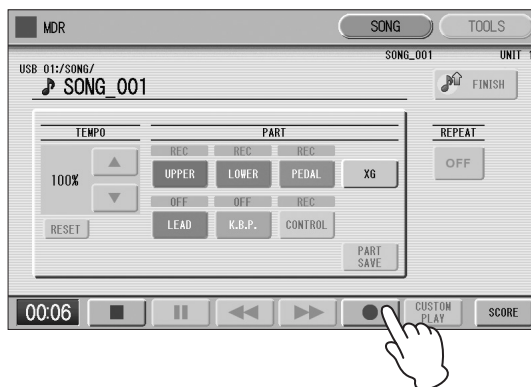

## 2 按[▶]（播放）或[CUSTOM PLAY]按钮开始乐曲重新录音。

乐曲重新录制从头开始，新录制的演奏会替换原来录制的演奏。

### 注

按[■]（停止）按钮取消重新录音并录制之前的演奏。

## 仅录制特定的声部

也可以单独录制演奏内容的一部分。该功能可让您从乐曲的其他声部中分别录制键盘打击乐器和注册变更和表情踏板操作等演奏控制数据。尽管键盘打击乐1和主音色1的音色可以分别录制，但主音色2的音色已包括在上键盘的演奏数据中。以下为实例：首先，使用下键盘和脚键盘向乐曲录制和弦和低音，然后使用上键盘录制旋律。

### 注

主音色2和键盘打击乐2不能单独录制到各声部。

### 1 按照第114页上的步骤1-3调出录音预备画面。

### 2 选择要进行录音的声部。

每次按一个声部的按钮将在以下状态中切换：PLAY、OFF和REC。

**PLAY：**回放已经录音的声部。

**OFF：**未进行录音或播放。

**REC：**录制声部。

如果将上键盘声部设为“REC”，上键盘的演奏（包括主音色1的音色）会被录制。但若将主音色设为“REC”，只会录制主音色1的音色。无法同时将上键盘音色和主音色同时设定为“REC”；也无法同时录制下键盘和键盘打击乐器部分。

### 注

录制键盘打击乐器时，请确定KEYBOARD PERCUSSION [1]和按钮已设定为“开”。

下列设置可让您仅录制下键盘和脚键盘声部。

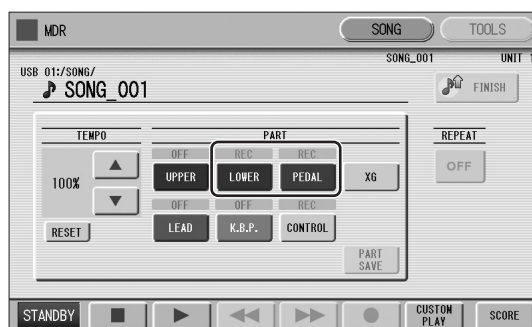

### 注

为了记录注册变化和表情踏板操作，也应将控制按钮设为“REC”。

### 3 按[▶]（播放）按钮，沙漏图标消失后开始播放。

### 4 演奏结束停止录制时，按[■]（停止）按钮。

现在您已经录制了演奏的第一个声部。

### 5 按[●]（录音）按钮设置下一声部的录音——这时为上键盘声部。

将出现提示操作确认的信息。选择[OVERWRITE]覆盖，然后出现录音预备画面。

### 6 选择要进行录音的声部。

将想要录制的下一声部设定为（此时为上键盘声部）“REC”。

还要设置已经录制的声部（此时为下键盘和脚键盘声部）设定为“PLAY”，这样在进行新的录音时会听到原来录制的声部。

### 7 更改所选声部的播放速度。

播放速度可以在原始速度的50%到200%之间的范围内设置。

原始录制速度为100%；数值小于100%会以慢速录制，而数值大于100%会以快速录制。

### 注

用画面中的TEMPO [RESET]按钮将速度恢复到原始值（100%）。

## 8 按[CUSTOM PLAY]按钮开始录制新的声部（上键盘声部）。

将立即开始播放原来录制的声部。

这里使用[CUSTOM PLAY]按钮只录制已选定进行录音的声部，并只播放已选定进行播放的声部。试听正在播放的声部时，开始在上键盘上演奏旋律。

到达录制演奏的最后时，播放将自动停止。续录声部的长度不得超过原录音声部的长度。

## 插入录音

可以让您重新录制不想使用的特定乐句或声部，或者是特定声部或所有声部。

### 注

要重录的乐句中已定义了开始点之前和结束点之后带有短暂的暂停时，最适合使用该功能。

- 1 选择包含着想要更改乐句的乐曲。  
有关选择乐曲的详细信息，请参见第112页。
- 2 按[▶]（播放）按钮开始播放乐曲。
- 3 在想要进行插入录音的地方按[■]（暂停）按钮。
- 4 按[●]（录音）按钮。  
出现录音画面，表示音乐录音机已准备就绪。
- 5 将想要更改的部分设定为“REC”状态，其他部分设定为“PLAY”。
- 6 按[▶]（播放）按钮开始插入录音。演奏想要更改的新乐句。
- 7 到达乐句的结尾时，按[■]（停止）按钮退出插入录音。

## 更改乐曲名称

您可命名乐曲，例如赋予标题或标记录音的日期。但是，EL系列双排键电子琴，如EL-900创建的乐曲名称无法被更改。

### 注

更改XG乐曲名称时，无法更改扩展名（.mid）。

- 1 选择包含想要更改名称的乐曲。  
有关选择乐曲的详细信息，请参见第112页。
- 2 按画面右上角的[TOOLS]按钮调出TOOLS页面。
- 3 按[CHANGE NAME]按钮。  
将出现以下画面。

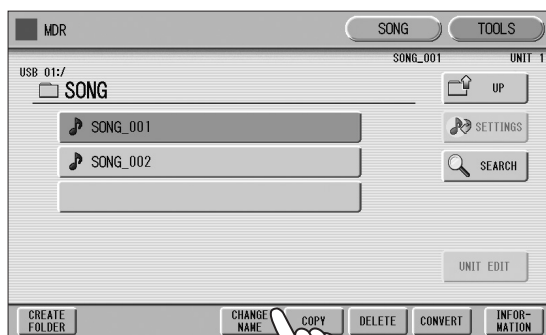

- 4 使用画面中的[◀][▶]按钮或数据轮将光标移到需要的位置。



## 5 选择需要的字符类型：字母，大写或小写，或符号。



### 注

如果在实用工具画面（第16页）中将日语选择为语言，您也可以选择日语字符（日文平假名和日文汉字、全角片假名、半角片假名、全角字母和全角字符）。

## 6 选择要输入的所需字符。

乐曲名称最多可包含50个字符。

### 注

XG乐曲名称最多可包含46个字符。

## 7 完成后，选择[OK]实际输入名称。

LCD将返回到TOOLS页面画面。

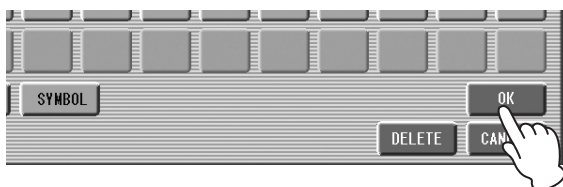

## 若要删除输入的字符：

### 1 将光标移动到要删除的字符。



### 2 按画面右下角的[DELETE]按钮。

字符即被删除。



## 若要转换为日文汉字（日文语言）：

这仅适用于使用日文 **かな漢**（Kana-Kan）按钮时。

### 1 当输入的“平假名”字符以反白的方式显示时（高亮），按 **漢字変換**（日文汉字转换）按钮一次或几次，可以将字符转换为适当的日文汉字。

- 使用画面中的[◀][▶]按钮或数据轮便可更改反白区域。
- 按 **キャンセル**（取消）按钮便可立即清除转换的区域。

### 2 要实际确认转换，请按[OK]按钮，或者输入下一个字符。若要输入平假名字符（不进行转换），请按 **削除**（删除）按钮。

按[OK]按钮结束输入名称时，可能会出现信息“name is not available”（名称不可用）。如果出现该信息，该名称无效，需要输入另一个名称。

### 注

乐曲按下列顺序排列：符号、数字、字母、日文平假名、日文汉字、其他符号。上面有星号（\*）的名称对本条规则例外。

不能使用下列名称。（“xx”表示数字。）

MDR_xx.EVT	SONG_xxx
MDR_xx.MID	MDR_xxx.TMP
MDR_xx.Bxx	REG_xxx.TMP
MDR_xx.Vxx	ELS_SONG.TMP
SONG.NAM	SONG_xxx.C02
ELS_SONG.NAM	TMP
MDR_xxx.MID	TMP.E02
REG_xxx.B00	

## 将注册和其他数据保存到一个单元

您还可以不录制演奏内容，只录制下列注册记忆数据和其他创建数据。数据会被录制到选定乐曲的一个单元（第98页）。

- 注册记忆相关数据（包括注册转换设置）
- VA自定义音色数据（仅限ELS-02C）和用户音色数据。
- 键盘打击乐数据
- 用户节奏数据
- 节奏音序数据

### 1 选择要在其中保存已创建注册记忆数据和其他数据的目标（空白乐曲）。

有关选择乐曲的详细信息，请参见第112页。

### 2 按画面右下方区域的[UNIT EDIT]按钮调出单元编辑画面。

### 3 确保选定您要载入的全部数据类型，然后按下[SAVE]按钮，最后按下画面中的[CLOSE]按钮。

将出现提示信息，提示数据当前正在被保存。出现提示信息后，按下[CLOSE]按钮返回SONG页面，然后“SONG XXX”（XXX: number）会被分配为目标乐曲的名称。

## 在乐曲中创建2个以上的注册单元

当您要使用的多个注册结果超过5个注册库（一个单元）的上限时，要将额外的注册单元保存到乐曲。

### 📎 参考页

- 下一单元（第100页）
- 编程注册音序（第174页）

### 1 选择包含着注册数据的目标乐曲。

有关选择乐曲的详细信息，请参见第112页。

### 2 按画面右下方区域的[UNIT EDIT]按钮调出单元编辑画面。

在画面的左侧，当前乐曲的注册单元列表会出现，如“UNIT 1”和“UNIT 2”。

### 3 按下注册单元列表中最低位置的空白按钮。

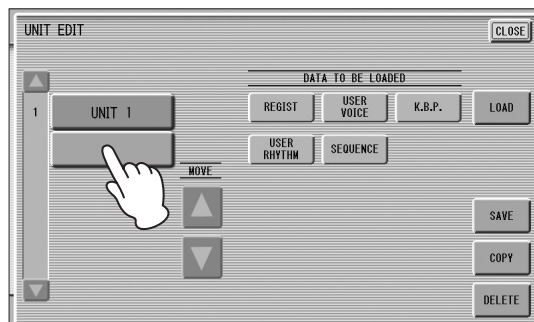

### 4 按[SAVE]按钮。

该操作可以将一个新的单元添加到最低单元。

#### 注

上述操作可以轻松创建一个新的单元，不会通过乐曲播放等操作被调出。要调出全新创建的单元，可以设置注册单元（第119页）的顺序，然后执行注册转换（第99页）和注册音序（第174页）的下一单元设置。注意，在当前单元和下一单元之间的用户音色数据和VA自定义音色数据有所不同，通过下一单元操作所改变的单元可能造成双排键电子琴有几秒钟不能发声。

## 将注册数据覆盖写入到一个单元

该操作可以仅替换注册单元，而不会改变已录制乐曲数据中的演奏数据。

### 1 选择一首包含着演奏数据的乐曲。

有关选择乐曲的详细信息，请参见第112页。

### 2 按画面中的[UNIT EDIT]按钮调出单元编辑画面。

将出现注册单元一览表。

### 3 选择想要覆盖写入的注册单元。

## 4 按[SAVE]按钮。

将出现提示确认覆盖注册单元的信息。选择 [OVERWRITE] 进行覆盖写入（替换），或者选择 [CANCEL] 取消操作。

### 注

还可以通过下列操作，实现只录制注册和其他数据（除了演奏数据）。

1. 选择要在其中进行录音的所需乐曲编号。
2. 按下 [●]（录音）按钮将录音设定为预备状态。
3. 按下 [▶]（播放）按钮，然后在不演奏键盘的情况下按下 [■]（停止）按钮。

## 改变注册单元的顺序

要从注册转换（第99页）和注册音序（第174页）中调出另一个注册单元作为下一单元，要在单元编辑画面中按需改变注册单元的顺序。

### 注

乐曲播放开始之后，首个单元（位于顶部）会被首先调出。

## 1 在SONG页面中，选择一首包含2个或以上注册单元的乐曲。

有关选择乐曲的详细信息，请参见第112页。

## 2 按画面中的[UNIT EDIT]按钮调出单元编辑画面。

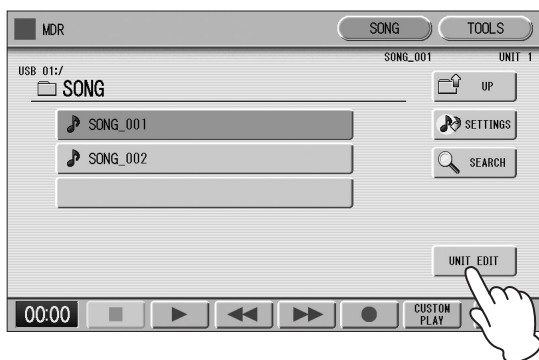

## 3 改变注册单元的顺序

从画面左侧末端的注册单元列表中选择需要的单元，然后用MOVE按钮移动选定单元的顺序。

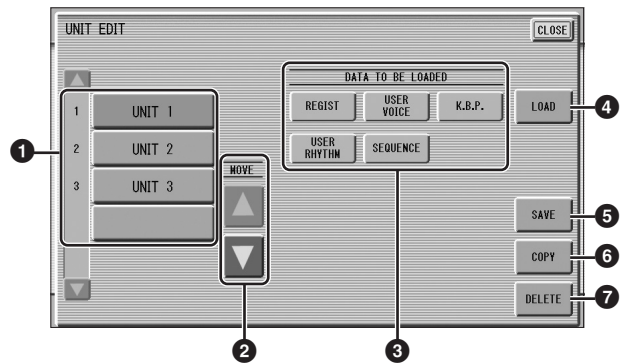

### 1 注册单元列表

列出包含在当前乐曲中的注册单元。在当前乐曲包含着5个或以上的注册单元情况下，可以使用滚动按钮 ▲ ▼ 浏览注册单元列表。选定单元会高亮显示为橙色。

### 2 MOVE按钮

逐个上下移动步骤1中选定的注册单元。

### 3 DATA TO BE LOADED

载入步骤1中选定的注册单元时，可以使用这些按钮挑选需要的数据。有关详细信息，请参见第120页。

### 4 LOAD

按照步骤3的设置载入步骤1中选择的注册单元。

### 5 SAVE

将注册记忆数据保存到步骤1中选定的注册单元。

### 6 COPY

创建步骤1中选定的注册单元的副本，然后再注册单元列表（1）底部定位已复制的单元。

### 7 DELETE

删除步骤1中选定的注册单元。

## 4 按画面右上方的[CLOSE]按钮可关闭单元编辑画面。

## 调出已录制的注册记忆

通过下列步骤，录制到乐曲编号中的注册（和批量数据）可以方便地载入双排键电子琴。MDR可单独调出下列5个类型的数据：

- REGIST
- USER VOICE
- K.B.P.
- USER RHYTHM
- SEQUENCE

可单独选择并调出所需数据。

### 1 插入USB闪存并选择想要载入双排键电子琴的乐曲。

有关选择乐曲的详细信息，请参见第112页。

### 2 按画面中的[UNIT EDIT]按钮调出单元编辑画面。

### 3 选择您想要载入Electon的单元。

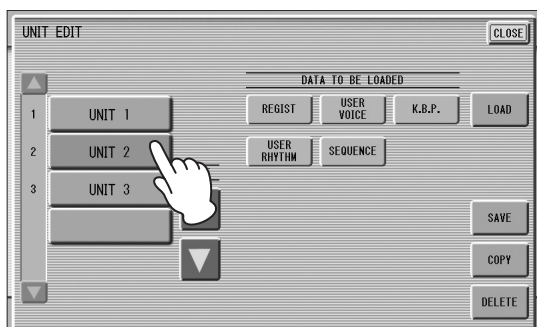

### 4 使用5个“DATA TO BE LOADED”按钮，选择需要载入的数据。

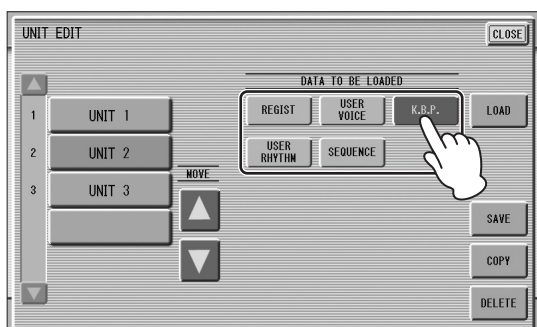

#### 注

如果您需要使用下一单元功能载入注册数据，无论您按下了哪个按钮，所有数据都将被载入。

### 5 按[LOAD]按钮。

将出现提示操作确认的信息。按[LOAD]按钮载入注册数据。

按[CANCEL]取消操作。

#### 注

播放节奏时如果载入注册，注册数据中的音序数据和用户节奏将无法载入。

### 6 按画面右上方的[CLOSE]按钮从单元编辑画面退出。

选择受保护的乐曲时，可能无法使用（DATA TO BE LOADED）按钮（按钮呈灰色）。例如，不允许将一首受保护乐曲的一个声部与另外一首受保护的乐曲组合在一起。



## 关于受保护的乐曲

如果您购买或下载了乐曲数据，该数据可能受到保护，无法删除或复制，以防意外删除或版权侵权，这便是“受保护的乐曲”。这些乐曲叫做“受保护的乐曲”。受保护的乐曲可保存到Yamaha认可的USB闪存。受保护的乐曲可以与创建的乐曲相同的方式进行播放，但不能转换为XG格式或EL格式。无法编辑受保护乐曲中的注册数据，也无法覆盖演奏数据。如果想要编辑受保护的乐曲，首先将其复制到一个USB闪存/文件夹，然后再编辑副本。（无法复制到另外的USB闪存/文件夹。）只有在相同的文件夹中含有原始乐曲（称为“受保护的原创乐曲”）时，才可以复制乐曲（称为“受保护的编辑乐曲”）。小心不要删除受保护的原始乐曲。

### 须知

想要编辑受保护的乐曲时，首先初始化注册记忆，然后选择所需的乐曲。如果未首先初始化注册，已编辑的乐曲可能无法保存。

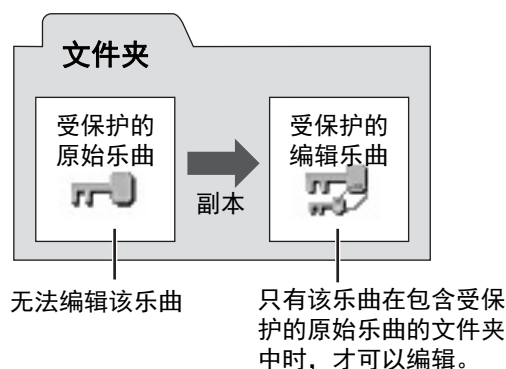

### 须知

若要使用计算机移动USB闪存中受保护的乐曲，需要使用Musicsoft Downloader的应用程序。如果不使用Musicsoft Downloader移动乐曲，乐曲将不能进行播放。Musicsoft Downloader可以从下列网址中获得：<http://music.yamaha.com/download/>

## 回放乐曲

本章介绍如何播放用MDR录音的乐曲，以及如何回放兼容MDR播放的市售乐曲数据。

### 1 选择要播放的乐曲。

有关选择乐曲的详细信息，请参见第112页。

### 2 按画面中[▶]（播放）按钮开始播放。

当乐曲仅包含注册数据（没有演奏数据）时：

根据乐曲的不同，文件名旁边不会出现音符图标，只会显示其中包含的注册数据，但没有演奏数据。开始回放这样的乐曲将只载入注册数据（会出现沙漏图标），然后返回到SONG页面的操作。

当乐曲既包含注册数据又包含演奏数据时：开始回放这样的乐曲将只载入注册数据（会出现沙漏图标），然后开始实际播放演奏数据。

当乐曲仅包含演奏数据时：

开始回放这样的乐曲，会立即启动演奏数据的播放。

### 参考页

- 改变数据单元的顺序（第119页）

### 3 想停止播放时，请按画面中的[■]（停止）按钮。

尽管播放位置一到达乐曲数据的末尾就会自动停止，但按下[■]（停止）按钮，您还是可以在乐曲数据播放的过程中停止回放。

### 注

- 当两个或多个单元包含在当前乐曲中时，启动回放，会载入显示在单元编辑画面顶部的注册单元。
- 大部分乐曲数据中通常不包含注册数据，如双排键电子琴以外的乐器创建的市售XG乐曲。

### 自定义播放

如果要回放没有重置过注册的乐曲，可以按下[CUSTOM PLAY]按钮替代[▶]（播放）按钮。这会显示乐曲时间并立即开始播放。

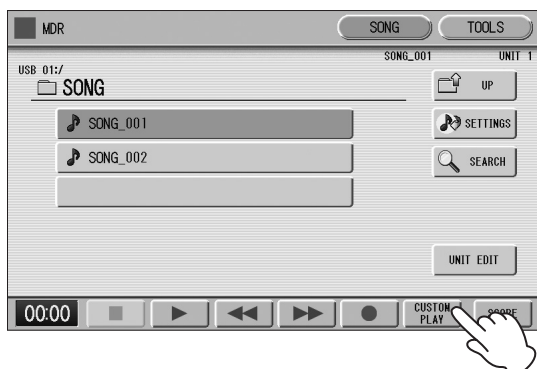

使用下一单元功能播放乐曲时，请始终按[▶]（播放）按钮替代[CUSTOM PLAY]按钮启动乐曲的播放。

### 播放选定声部

也可以播放录制演奏的选定声部，而其他部分将暂时关闭。根据原来录制的伴奏声部演奏单个声部如旋律时，该功能特别有用。

### 若要播放选定声部：

在播放过程中或在设置画面中，按各个声部的按钮，将想要播放的声部变为“PLAY”，并将想要静音的声部变为“OFF”。每次按一个声部的按钮将在PLAY和OFF之间切换状态。按[PART SAVE]按钮将保存每个声部的播放状态。

#### 参考页

- 关于[SETTINGS]按钮（第112页）

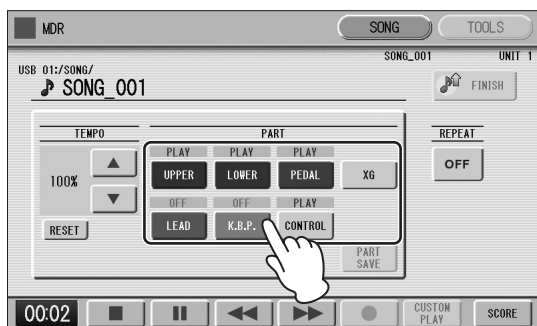

### 若要播放XG兼容乐曲数据的选定声部：

XG兼容乐曲数据正在回放的同时，按下声部的[XG]按钮。

将出现下面的XG PART SETUP画面。

#### 参考页

- 转换为XG（第129页）

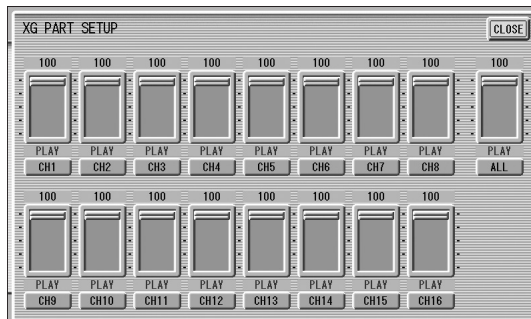

按相应的通道按钮（例如，[CH1]按钮）将每个通道设为播放或静音。每次按一个按钮将切换状态：

PLAY和OFF。如果想要播放某个声部，要将其设为[PLAY]，否则设为[OFF]。

[ALL]按钮可让您将所有通道立即切换为PLAY/OFF。

若要设置每个通道的音量，请使用滑杆。每个通道的音量可在0到100之间调整。

[ALL]滑杆可调整总体音量。

### 快进、快退和暂停

#### 快进和快退：

播放过程中，按[▶▶]（快进）按钮或[◀◀]（快退）按钮并按住，直到达到需要的位置。

即使解除按钮，播放也会暂停。若要从前进或后退到的点继续播放，按[▶]（播放）按钮或[CUSTOM PLAY]按钮。

#### 暂停：

如果想要暂时停止播放单首乐曲或多首乐曲，请按[⏸]（暂停）按钮。

若要从暂停点恢复播放，请按[▶]（播放）按钮或[CUSTOM PLAY]按钮。

## 改变速度

乐曲的播放停止时和正在播放中，都可以在MDR画面中更改乐曲播放所用的速度。

### 注

不能设置不包含演奏数据的乐曲的速度。

### 若要更改速度：

使用画面中的TEMPO ▲ ▼ 按钮或数据轮更改速度。（不能用面板上的TEMPO数据轮更改音乐数据录音机的速度。）范围是50-200%。原始录制速度为100%，数值小于100%表示慢速，数值大于100%表示快速。

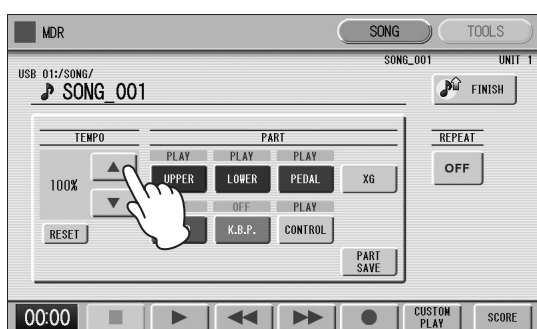

### 若要重置更改速度：

用画面中的TEMPO [RESET]按钮将速度重置到初始值（100%）。

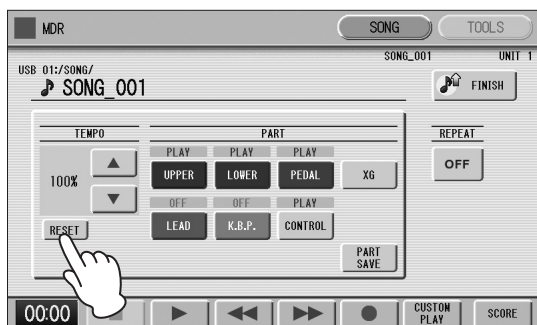

## 重复播放

该功能可让您重复播放文件夹中的所有乐曲或重复播放一首特定的乐曲。

### 1 选择要播放的乐曲。

如果要播放某个文件夹中的所有乐曲，请选择将要播放的第一首乐曲。有关选择乐曲的详细信息，请参见第112页。

### 2 按画面右上方的[SONG]按钮调出SONG页面。

### 3 按面板上的 (SETTINGS) 按钮调出设置画面。

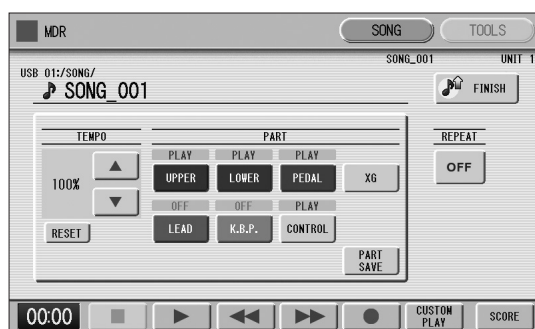

### 4 按REPEAT按钮选择重复模式。

每按一次按钮会切换模式。

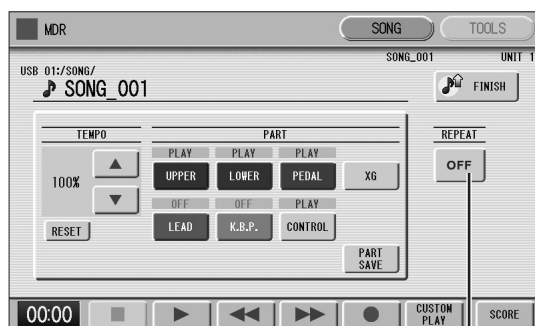

REPEAT按钮

**SINGLE**

无限反复播放当前选定的乐曲。

**ALL**

按顺序重复播放当前选定文件夹下的所有乐曲。

**RANDOM**

随机重复播放当前选定文件夹下的所有乐曲。

**OFF**

取消重复播放。

- 5 按画面右上方的  (FINISH) 按钮退出设置画面。
- 6 按SONG页面中的[▶] (播放) 按钮开始播放。

## 显示乐谱

MDR画面可以显示录制到USB闪存上的演奏数据的曲谱 (乐谱)。可以更改乐谱的尺寸和显示的音符数量。

正在播放乐曲时, 光标会按照演奏内容移动并自动翻页。

### 1 选择包含演奏数据的乐曲。

有关选择乐曲的详细信息, 请参见第112页。

### 2 按画面中的[SCORE]按钮。

将显示当前选定的乐曲乐谱。

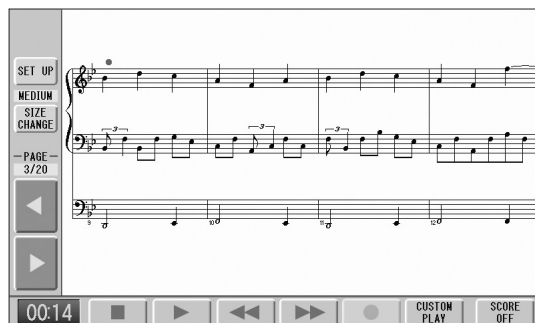
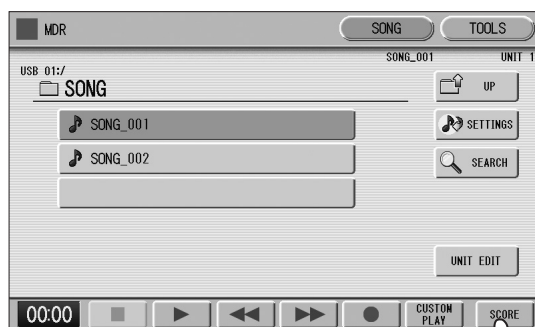

### 注

受保护乐曲的乐谱无法显示, 除了特别允许乐谱显示的乐曲之外。

### 3 按画面中的[▶] (播放) 按钮开始播放乐曲。

乐曲播放时, 光标会相应移动并且在相应的点自动翻页。

在这种情况下, 按画面中的[●] (录音) 按钮可让您录制乐曲并显示乐谱。

按屏幕中的[SIZE CHANGE]按钮便可调整乐谱大小。每按一次[SIZE CHANGE]按钮会以下列顺序改变大小：正常、大、超大、小、正常等。请注意，正在录制乐曲时无法更改乐谱大小。

#### 注

乐谱尺寸大小设置无法保存到注册记忆。

### 4 先用[■]（停止）或[■]（暂停）按钮停止乐曲的播放，然后按画面中的PAGE [◀]或[▶]按钮手动翻页。

按这些按钮可移动到上一页或下一页。PAGE [▶]按钮可被分配到左踏板开关（第125页）。

### 5 若要退出乐谱，按画面中的[SCORE OFF]按钮。

## 改变乐谱内容和设置

乐谱设置画面可用来选择要显示的内容。在此画面中，您也可以将下一页功能指定到左踏板开关：

- 1 显示乐谱。
- 2 按画面中的[SET UP]按钮调出SCORE SETTINGS画面。

#### 注

请注意，正在录制乐曲时无法更改乐谱设置。录音过程中[SET UP]按钮被禁用。

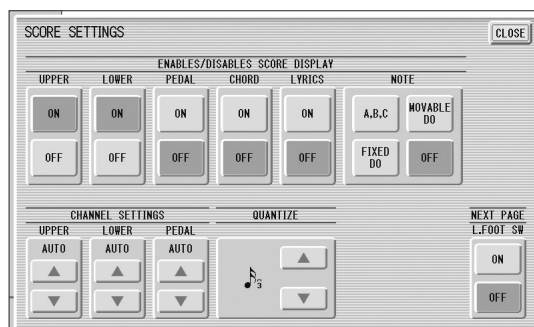
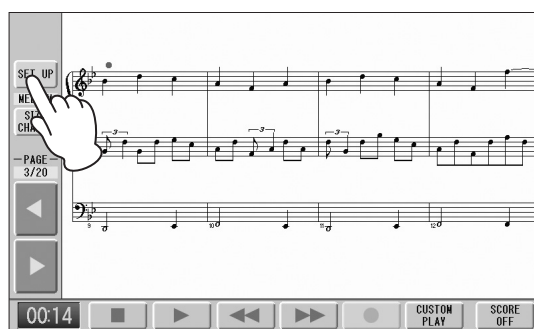

### 3 更改乐谱设置。

若要设置是否显示乐谱中的特定声部，请按每个声部相应的[ON]或[OFF]按钮。请注意，至少应将上键盘、下键盘或脚键盘中的一个设为[ON]。

音符可用设置以及显示方式（NOTE）包括[A, B, C]（传统C-D-E表示），[FIXED DO]（固定调），[MOVABLE DO]（首调）和[OFF]（关闭）。

对于CH SETTINGS（通道设置）、上键盘、下键盘和脚键盘，都可以用[▲]和[▼]按钮指定到各个通道。也可以在按下[▲]和[▼]按钮后使用数据轮选择通道。

选择[AUTO]可以按照乐曲数据的内容，自动将声部分配到各通道。

若要设置QUANTIZE值，请使用[▲]和[▼]按钮。也可以在按下[▲]或[▼]按钮后使用数据轮选择通道。选择的音符值越短，显示的乐谱便越精确。

将NEXT PAGE L. Foot SW设为[ON]可让您用左踏板开关将乐谱翻到下一页。也可以使用画面中的PAGE [▶]按钮将乐谱翻到下一页。如果节奏、滑音和/或旋转扬声器被指定到左踏板开关并设为打开，那么指定的功能以及下一页功能均会起作用。

#### 注

- 乐谱画面设置无法保存到注册记忆。但是，使用左踏板开关的翻页ON/OFF设置可以保存到单元，成为所有注册记忆编号的通用注册数据。
- [MOVABLE DO]画面中设置NOTE可将每个键位音符显示为“Do”。

#### 参考页

- 关于量化（第155页）

## 4 按画面右上方的[CLOSE]按钮从SCORE SETTINGS画面中退出。

## 其他功能（工具）

MDR画面中的TOOLS页面具有多种功能，如乐曲复制、乐曲删除等。

### 乐曲复制

该功能可以复制文件夹/乐曲。甚至可在两个不同的USB闪存间复制和交换数据。（对于在EL系列乐器上创建的乐曲，如EL-900，不能执行逐个复制操作。）请确定事先检查目标存储设备的剩余容量。

#### 注

- 如果文件夹已经包含了120个XG乐曲，乐曲就不能复制，如果文件夹已经包含了120个文件夹，文件夹也不能复制。
- 一首具有过长的名称/路径的乐曲可能无法复制到根目录，即使文件夹/XG乐曲还没达到最大容量。
- 如果MDR中有不能识别的文件，复制操作会自动停止。

### 移动受保护的乐曲

受保护的乐曲可以在一个文件夹内复制，但无法复制到另一个文件夹或USB闪存。如果将另一个文件夹或USB闪存指定为复制目标，则会出现提示信息：乐曲移动，但未被复制。按下[MOVE]按钮时，受保护的原始乐曲以及源于同一保护原始乐曲的所有保护编辑乐曲将会被一起移动。这样便可以有效地“移动”一首受保护的乐曲，而不是将其“复制”。

如果复制一个既包含非保护乐曲又包含保护乐曲的文件夹，复制操作仅会自动执行非保护乐曲的复制，保护乐曲只被移动（但不复制）。

#### 注

如果将受保护的乐曲复制到与源乐曲相同文件夹，则已复制乐曲会变为受保护的编辑乐曲。

## 要复制乐曲：

您可以在USB闪存中复制乐曲数据，也可以复制到另一个USB闪存。

将一个包含乐曲的USB闪存和（如有需要）一个作为复制目标的USB闪存连接到[USB TO DEVICE]端口，然后按照下列内容操作。

### 须知

将USB闪存牢固插入[USB TO DEVICE]端口。如果USB闪存没有牢固插入，数据可能丢失。

- 1 选择要被复制的文件夹/乐曲/USB闪存。  
有关选择乐曲的详细信息，请参见第112页。
- 2 按画面右上角的[TOOLS]按钮调出TOOLS页面。
- 3 按画面中的[COPY]按钮调出COPY TO画面。

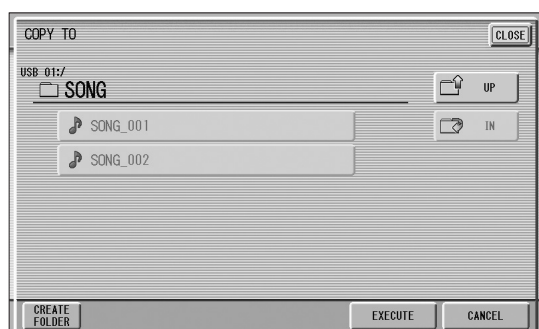
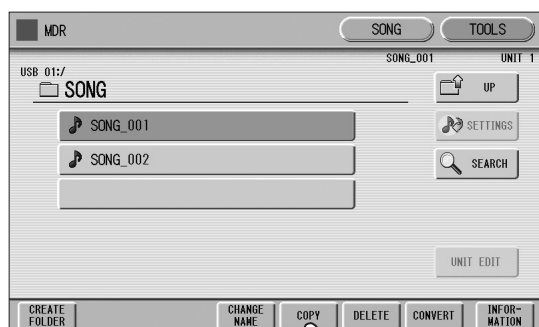

- 4 （如有必要）更改复制目标。

有关更改目标的详细信息，请参见第112页。

## 5 按[EXECUTE]按钮执行复制。

目标中的乐曲名称与来源乐曲的名称相同。如果将乐曲复制到包含与源乐曲名称相同乐曲的文件夹中，复制的乐曲名称则会变为“源乐曲名称\_XXX”（XXX表示乐曲编号）。如果想要更改乐曲名称，请参见第116页。

如果将XG兼容乐曲复制到包含与源乐曲名称相同乐曲的另一个文件夹或USB闪存，则会出现提示确认覆盖乐曲的信息。选择[OVERWRITE]将覆盖目标中的XG兼容乐曲。

### 须知

- 在复制（或者在移动受保护乐曲）过程中，切勿尝试弹出USB闪存或关闭电源。否则数据可能会丢失。
- 在操作过程中拔除USB闪存可能会造成数据损失。切勿尝试取出USB闪存，除非出现信息“Eject the source media”（请弹出源存储介质）。

### 注

- 复制操作进行过程中，复制的大约时间会出现在画面中；请注意，与实际时间可能不同。
- 如果USB闪存复制被执行，目标文件夹中会创建名称“#MEDIA”的文件夹。
- 如果信息“The source folder hierarchy is too deep”（来源文件夹层级过深）出现，请手动逐个复制到文件夹。
- 如果信息“Path name is too long”（路径名称过长）出现，请改变层级或重命名文件夹，使之变短。
- 如果检测到文件夹中有不能识别的文件，复制操作会自动中止。

### 如何取消文件夹复制操作

操作过程中如果要取消文件夹复制操作，可以按下[CANCEL]按钮。

请注意，由于只有当前文件夹中的所有文件都被复制后操作才能停止，因此取消操作可能需要较长时间。

如果取消操作，要确保检查哪些文件已被正确复制，哪些没有。

### 只有一个[USB TO DEVICE]端口可用时：

建议将两个USB闪存（源和目标）同时连接到[USB TO DEVICE]端口。但是，如果没有足够的可用端口，则可以按照下列步骤复制乐曲。这种方法不能执行文件夹复制。

- 1 按照第127页上的步骤1-3操作。
- 2 按  (UP) 按钮几次，直到存储介质列表出现。
- 3 将“MEMORY”选择为目标。

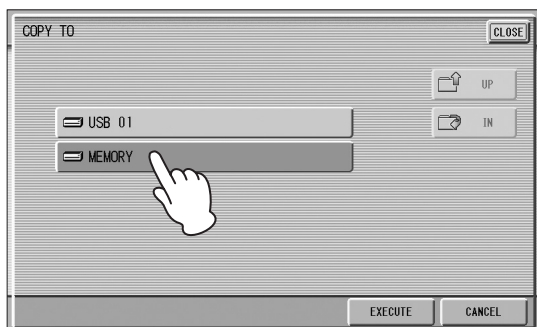

- 4 按[EXECUTE]按钮执行乐曲复制。  
要复制的乐曲会被复制到双排键电子琴的内存中。在画面上将出现信息“Eject the source media”（请弹出源存储介质）。

**注**  
如果想要放弃操作，按[CANCEL]按钮。

**须知**  
在复制受保护乐曲的过程中，切勿尝试关闭电源。否则数据可能会丢失。

- 5 弹出来源USB闪存。  
弹出来源USB闪存后，在画面上将出现信息“Insert the destination media”（请插入目标存储介质）。
- 6 插入想要向其进行复制的目标USB闪存。
- 7 选择目标。  
有关指定目标的详细信息，请参见第112页。

- 8 按[EXECUTE]按钮执行乐曲复制。选择[CLOSE]或[CANCEL]取消操作。

已复制乐曲的名称与源乐曲的名称相同。如果将乐曲复制到包含与源乐曲名称相同的乐曲的文件夹中，复制的乐曲名称则会变为“源乐曲名称\_XXX”（XXX表示乐曲编号）。

如果将XG兼容乐曲复制到包含与源乐曲名称相同乐曲的另一个文件夹或USB闪存，则会出现提示确认覆盖乐曲的信息。选择[OVERWRITE]将覆盖目标中的XG兼容乐曲。

如果想要更改乐曲名称，请参见第116页。

**注**  
按下[CANCEL]按钮，可以取消正在执行的操作，然后将保护乐曲恢复到初始USB闪存。详情，请参见屏显指示。

#### 移动大数据保护乐曲时：

当被移动的乐曲中包含数据时，无法以单步操作完成移动操作。在这种情况下，请按照屏显指示重复步骤6到8。

## 乐曲删除

可以删除一首乐曲的数据。您可以指定仅删除注册数据、演奏数据，或者同时删除两者（整首乐曲）。另外，只可以删除在ELS-02/ELS-02C上创建的乐曲和XG兼容乐曲。使用EL系列乐器如EL-900创建的乐曲无法被删除。

- 1 选择要删除的乐曲。  
有关选择乐曲的详细信息，请参见第112页。
- 2 按画面右上角的[TOOLS]按钮调出TOOLS页面。



### 3 按画面中的[DELETE]按钮。

将出现提示操作确认的信息。

确定显示在画面中的要删除乐曲。如果想要更改乐曲，按[CANCEL]按钮并选择需要的乐曲。

### 4 按想要删除的特定数据的按钮（“DELETE ALL”、“DELETE REGIST”或“DELETE PERFORMANCE”）。所选数据将被删除。



- **DELETE ALL:** 删除整首乐曲。
- **DELETE REGIST:** 仅删除乐曲中的注册数据。
- **DELETE PERFORMANCE:** 仅删除乐曲中的演奏数据。

按[CANCEL]将取消操作。

**删除文件夹、只有注册数据的乐曲、只有演奏数据的乐曲、受保护的乐曲或XG兼容乐曲时：**

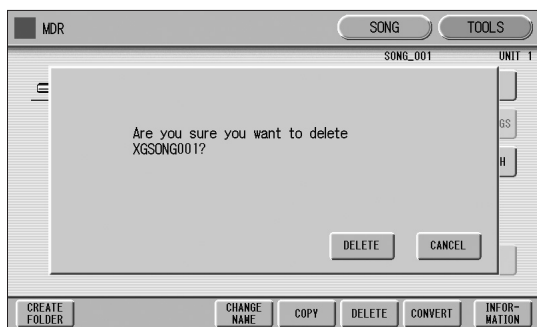

选择[DELETE]删除数据，或者选择[CANCEL]取消操作。

## 转换为XG

ELS-01系列和ELS-02系列乐器上录制的乐曲数据可以转换为XG兼容数据，并可通过XG兼容设备播放。执行转换之前，确认USB闪存拥有足够的可用容量。

**注**

- 转换的XG乐曲数据可能与原始数据发出的声音不同。
- 保护乐曲不能转换。

### 1 选择要转换为XG的乐曲。

有关选择乐曲的详细信息，请参见第112页。

### 2 按画面右上角的[TOOLS]按钮调出TOOLS页面。

### 3 按下[CONVERT]按钮。

出现信息“Which do you want to select?”（想要选择哪个文件？）

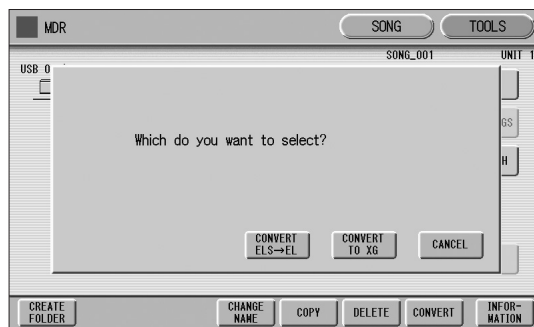
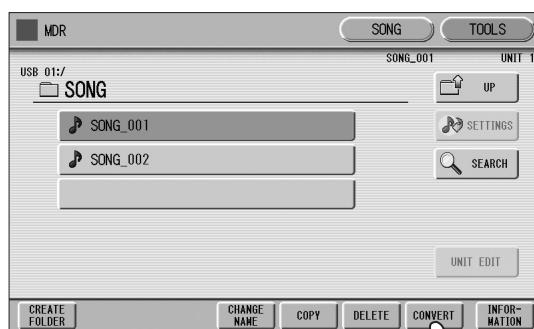

#### 4 按[CONVERT TO XG]按钮。

将出现以下画面。

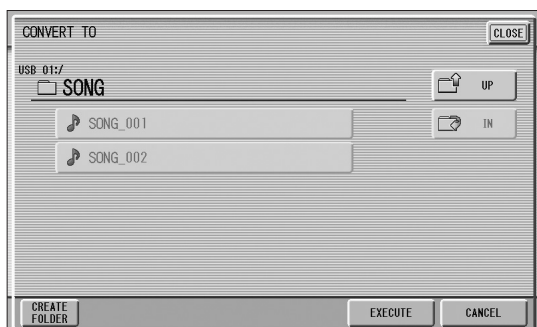

#### 5 （如有必要）可以更改保存转换乐曲的目标位置。

有关更改目标的详细信息，请参见第112页。

#### 6 按[EXECUTE]按钮。

这时会出现表示正在检查转换数据的信息，同时MDR开始播放选定的乐曲。播放完成后，画面将返回之前的画面。

#### 注

确认转换过程中，任何按下键盘或按下面板控制器的操作都会被记录到已转换的XG兼容乐曲中。

### 将ELS格式转换为EL

通过ELS-01系列和ELS-02系列录制的乐曲数据会被转换为EL系列兼容数据。USB闪存中已转换的数据可以通过已安装MDR-5的EL系列乐器播放。在USB闪存的根目录下创建了名为“F01”-“F99”的文件夹后，执行下列操作内容。

#### 注

保护乐曲不能转换。

#### 🔗 参考页

- 关于受保护的乐曲（第121页）

#### 1 选择要转换为EL系列格式的乐曲。

有关选择乐曲的详细信息，请参见第112页。

#### 2 在TOOLS页面中，按[CONVERT]按钮。

出现信息“Which do you want to select?”（想要选择哪个文件？）

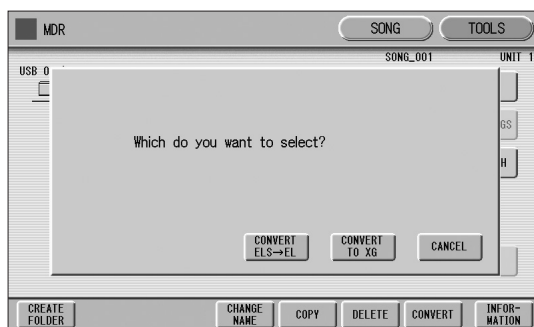
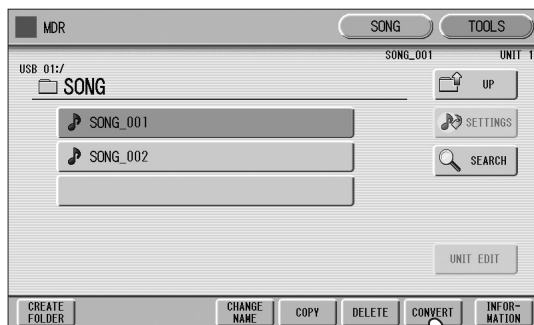

#### 3 按下[CONVERT ELS → EL]按钮。

对话框出现后，从F01-F99中选择已转换数据的目标位置。

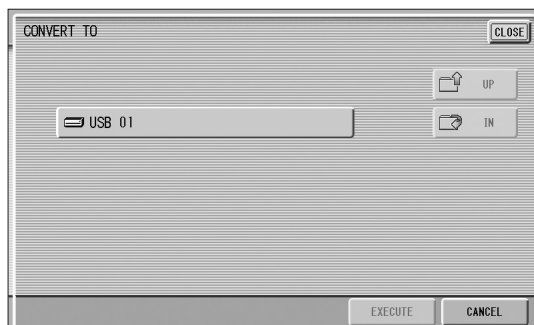

#### 4 按下画面中的[EXECUTE]按钮。

## 将EL格式转换为ELS

如果EL-900等EL系列乐器上创建的乐曲数据被保存到USB闪存，您可以将乐曲数据转换为兼容ELS系列的数据。

### 1 选择要转换的乐曲。

有关选择乐曲的详细信息，请参见第112页。

### 2 在TOOLS页面中，按[CONVERT]按钮。

如果想要从EL格式转换为ELS格式，则会出现一条确认信息。

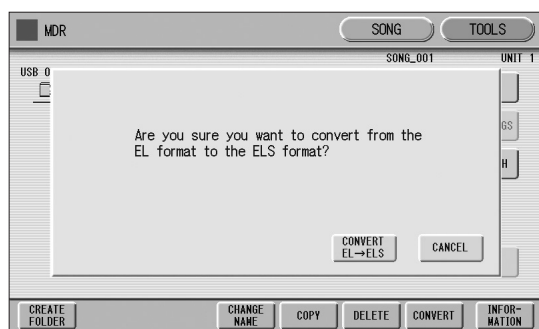

### 3 按画面中的[CONVERT EL → ELS]按钮，然后为转换的乐曲指定目标位置。

### 4 按画面中[EXECUTE]按钮开始转换。

## 检查剩余内存

当TOOLS页面中选定了USB闪存时，按下[INFORMATION]按钮会显示USB闪存的剩余存储容量。当在TOOLS页面中选定了—首乐曲时，按下[INFORMATION]按钮可以显示数据容量、库数量、乐曲标题、曲作者等信息。显示的项目根据乐曲的不而不同。

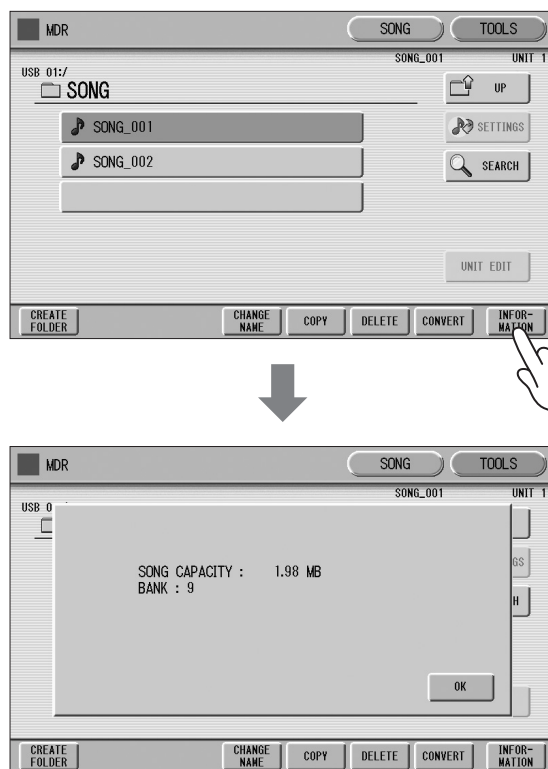

# 8 音频

便捷的[AUDIO]按钮可允许您播放存储在USB闪存上的音频文件（.WAV）。另外，您可以将自己的演奏和录音作为音频文件（.WAV）录制到USB闪存上，并在计算机上播放这些文件、与好友分享，并录制自己的CD。

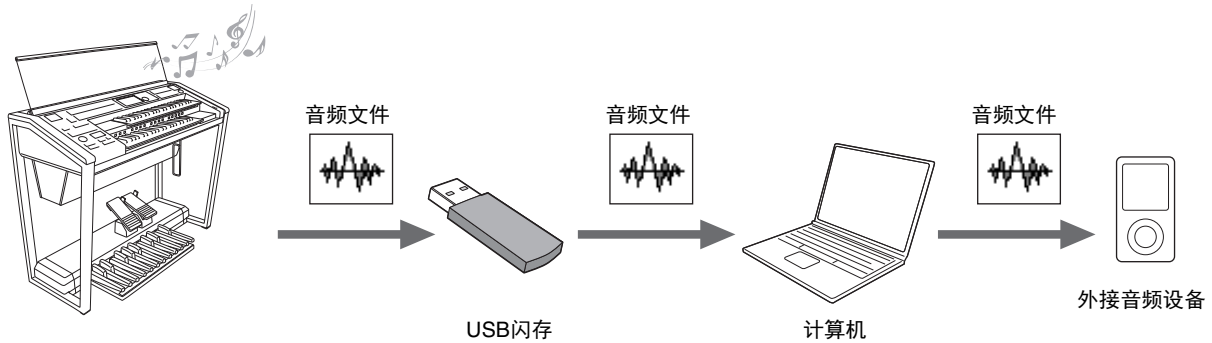

## 兼容的USB闪存

请确保USB闪存位于兼容USB闪存列表中，您可以在Yamaha网站下载到该列表：

<http://download.yamaha.com/>

使用不支持的设备可能会导致数据保存/调出操作终止等，当您使用USB闪存前，请先参见第110页的“连接USB闪存”。

### 须知

为避免数据可能受到的损坏/发生故障，请注意下列事项。

- Yamaha建议您对USB闪存进行格式化，当确认该USB闪存没有存储重要数据后，再次使用该USB闪存。在同一闪存存储器中使用MDR乐曲和音频数据可能会导致USB闪存的服务器分裂，进而导致音频录音/播放停止。
- 确保牢固插入USB闪存，并在音频录制/播放过程中留心USB闪存，避免当演奏时因突然的晃动引起连接的松动。如果录音时未连接USB闪存，将会导致USB闪存中的数据损坏。

## 将您的演奏录制为音频

### 音频录音

用这种方法，录制的演奏内容会以音频文件的格式保存到USB闪存。音频文件是所演奏乐曲本身的录音。由于以普通CD的质量精度被保存为立体声WAV格式文件（44.1kHz/16bit），因此可以通过计算机发送到便携式播放器，同时还能在播放器上播放。由于所有声音会通过人声和吉他演奏，因此您也可以对来自外部设备的单声道声音进行录制，也可录制从[MIC./LINE IN]插口输入的声音。

### 注

- 不能录制从[AUX IN]插口输入的声音。
- 但是请牢记，音频录音不能用于保存注册记忆。如果您想保存注册记忆，请参见第7章节114页的“录音”操作。

尝试将您的演奏以音频文件的形式录制到USB闪存。虽然录音时间因特定USB闪存的容量可能有所减少，但是每次录音的最长时间为60分钟。

### 可录制的文件格式

.wav — 44.1 kHz采样率，16位精度，立体声

### 注

文件扩展名不出现在双排键电子琴屏幕中。但是您可以在电脑中看到。

# 1 将兼容的USB闪存连接到[USB TO DEVICE]端口。

 参考页

- 兼容的USB闪存 (第132页)

# 2 按下控制面板右上方的[AUDIO]按钮调出AUDIO页面。

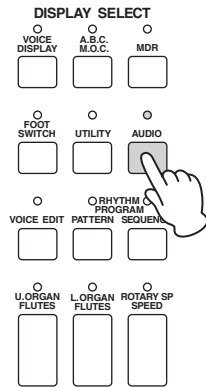

### 注

即便当USB闪存中包含乐曲时，您在双排键电子琴中创建的乐曲也不会在此页面中显示。

# 3 选择录制演奏的空白音频。

为了调出空白音频文件，请按下第2步屏幕中的  (IN) 按钮打开USB闪存，然后选择空白音频文件。选择音频文件的操作方法与选择乐曲的操作方法一致，请参见第112页的“选择乐曲”。

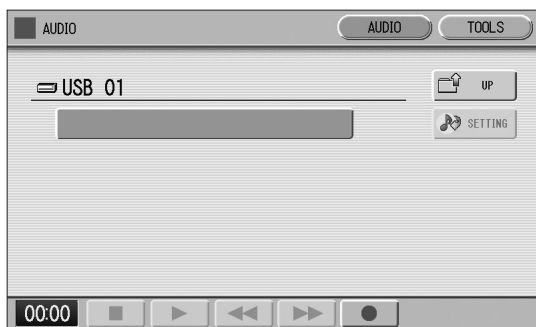

# 4 按下[●] (录音) 按钮启动待机状态进行录制。

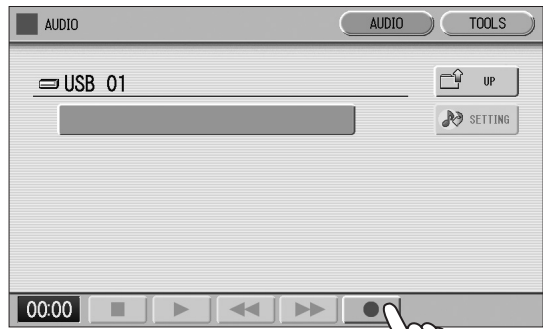

# 5 按下[▶] (播放) 按钮开始录音，然后开始您的演奏。

录音开始后，会在AUDIO页面的左下方显示已消耗的录音时间。当已消耗的录音时间开始显示后，您可以加在注册记忆或在MDR下弹奏乐曲。



已消耗的录音时间

### 须知

录音期间，请勿尝试断开USB闪存或关闭电源。否则可能损坏USB闪存数据或录音数据。

# 6 结束演奏后，按下[■] (停止) 按钮。

录音停止，录制您演奏内容的音频文件将自动命名，并可以在AUDIO页面中选择

## 7 按下AUDIO页面的[▶]（播放）按钮，可让您听到新录制的演奏。

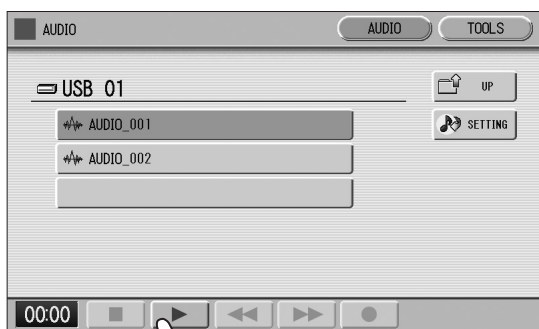

### 📎 参考页

- 删除文件/更改文件名称（第137页）

### 将乐曲播放作为音频文件进行录制

当您使用MDR功能对您的演奏进行乐曲录制时，您可以将此乐曲的播放录制为音频文件。

- 1 连接2个兼容的USB闪存，1个包含了已录制的乐曲，另1个用户录制音频文件，并将这2个USB闪存连接至[USB TO DEVICE]端口。
- 2 开始音频录制（参考上述第2-5步）。
- 3 在MDR屏幕中选择乐曲，然后开始播放乐曲。  
播放乐曲至乐曲末端。
- 4 开始音频录制（参考上述第6-7步。）

## 播放音频文件

尝试播放连接在本乐器上的USB闪存中的音频文件。

### 注

本乐器无法播放受DRM保护的文件。

### 可以播放的文件格式

.wav — 44.1 kHz采样率，16位精度，立体声

- 1 将含有要播放音频文件的USB闪存连接到[USB TO DEVICE]端口。

### 📎 参考页

- 兼容的USB闪存（第132页）

- 2 按下控制面板右上方的[AUDIO]按钮调出AUDIO页面。

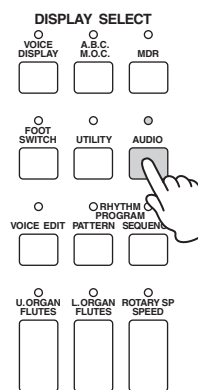

### 注

即便当USB闪存中包含乐曲时，您在双排键电子琴中通过MDR功能录制的乐曲以及被保护的乐曲不会在AUDIO页面中显示。

### 3 选择需要的音频文件播放。

若只播放现有的乐曲，请参考乐曲名称和图标“”选择需要的音频文件（包含数据）。因选择音频文件的操作方法与选择乐曲的操作方法一致，请参见第112页的“选择乐曲”的第2步和第3步说明。

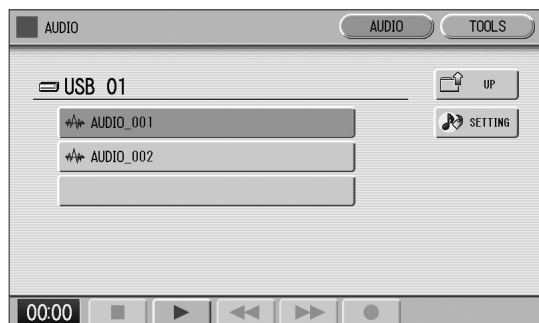

### 4 按下AUDIO页面的[▶]（播放）按钮，调出AUDIO页面的播放页面。

开始播放后，会在播放屏幕的左下方显示已消耗的录音时间。

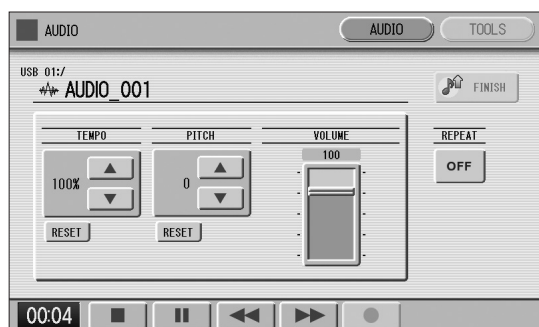
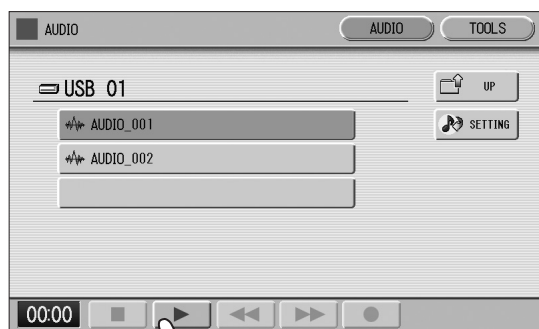

### 5 按下[■]（停止）按钮停止播放。

屏幕返回至AUDIO页面。

#### 须知

播放期间，请勿尝试断开USB闪存或关闭电源。否则会损坏USB闪存中的数据。

## 快退、快进和暂停

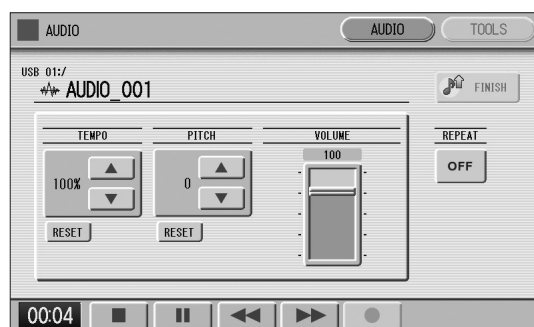

#### 快退和快进：

在音频播放（或暂停）过程中，按下[◀◀]（快退）按钮或[▶▶]（快进）按钮并按住，直到达到需要的位置。释放按钮时，乐曲将在需要的位置暂停。若要从后退或前进到的点继续播放，按下[▶]（播放）按钮。

#### 暂停：

如果想要暂时停止播放音频文件，按下[⏸]（暂停）按钮。若要从暂停点恢复播放音频文件，再次按下[▶]（播放）按钮。

## 更改音量、速度和音高

您可以为正在播放的音频文件更改音量、速度和音高。

### 1 将兼容的USB闪存连接到[AUDIO TO DEVICE]端口。

#### 📎 参考页

- 兼容的USB闪存（第132页）

### 2 按下[AUDIO]按钮。

### 3 选择需要的音频文件播放。

因选择音频文件的操作方法与选择乐曲的操作方法一致，请参见第112页的“选择乐曲”的第2步和第3步说明。

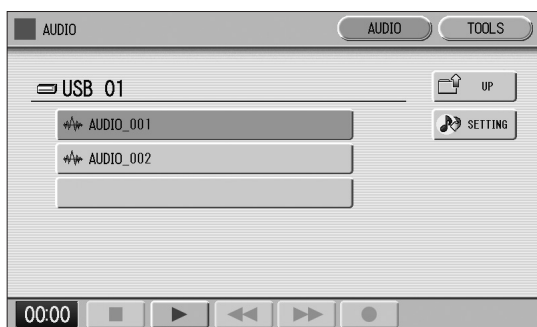

### 4 按下 (SETTING) 按钮调出设置屏幕。

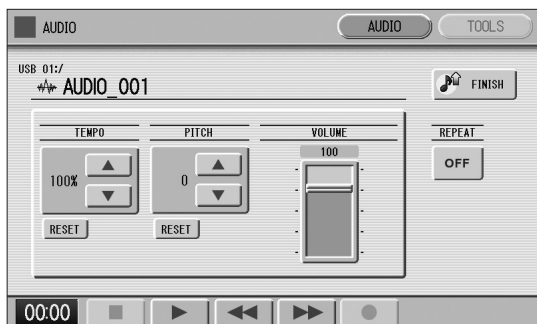
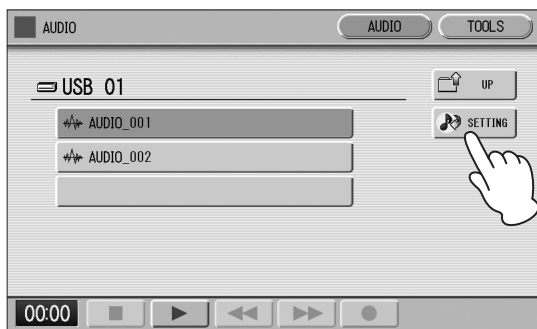

#### 调节音量：

若要设定音量，请触摸屏幕中的VOLUME滑杆或使用数据控制轮。

范围：0 - 127

#### 更改速度：

使用屏幕中的TEMPO  按钮或旋钮更改速度。数值可以在75%到125%的范围间调节，默认数值为100%。值越大，速度越快。如果按下屏幕中的TEMPO [RESET]按钮或选择另一个音频文件，已存储的设置将恢复到默认值。

范围：75% - 125%

#### 更改音高：

使用屏幕中的PITCH  按钮或数据控制轮更改速度。能够以半音为单位切换音频文件的音高（从-12到12）。如果按下屏幕中的PITCH [RESET]按钮或选择另一个音频文件，已存储的设置将恢复到默认值（0）。

范围：-12 - +12

#### 注

- 更改音频文件的播放速度或音高，可能会改变其总体特性。
- 音量、速度和音高的更改是暂时的；当关闭电源再次打开时，这些设置值将恢复为默认值。

## 5 播放音频文件以检查在设置屏幕中已做的更改。

## 重复播放

### 1 根据需要按下REPEAT按钮选择所需的重复模式。

每按一次按钮会切换模式。

 (SINGLE)

无限重复播放当前选定的乐曲。

 (ALL)

按顺序重复播放当前选定文件夹下的所有乐曲。

 (RANDOM)

随机重复播放当前选定文件夹下的所有乐曲。

 (OFF)

取消重复播放。

### 2 按下屏幕右上方的 (FINISH) 按钮退出设置屏幕。

### 3 按下AUDIO页面中的[▶] (播放) 按钮开始重复播放。



## 其他功能（工具）

### 创建新文件夹/删除文件/更改文件名

您可以删除文件或更改文件名称。

#### 1 将包含音频文件的兼容USB闪存连接到 [USB TO DEVICE] 端口。

##### 📎 参考页

- 兼容的USB闪存（第132页）

#### 2 按下[AUDIO]按钮。

#### 3 选择需要的音频文件。

因选择音频文件的操作方法与选择乐曲的操作方法一致，请参见第112页的“选择乐曲”的第2步和第3步说明。

#### 4 按下屏幕右上角的[TOOLS]按钮调出TOOLS页面。

在该页面中，您可以删除或重命名音频文件。

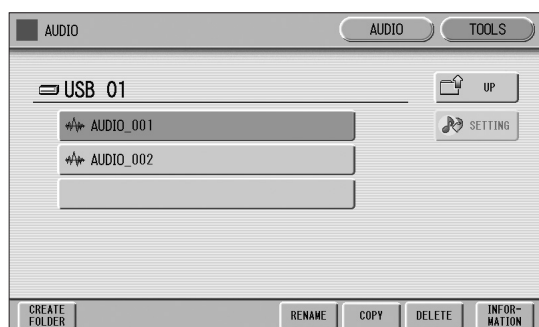
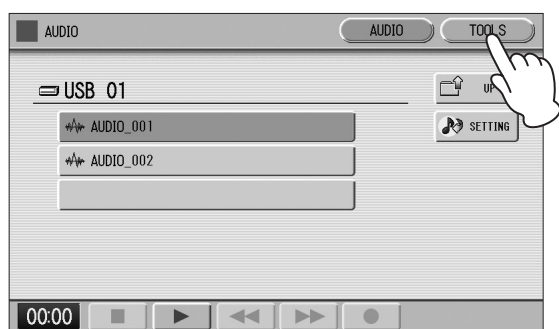

#### 创建新文件夹：

按下屏幕中的[CREATE FOLDER]按钮，按照第7章第106页的“使用MDR画面”的“创建文件夹”的解释，执行操作。

#### 删除文件：

按下屏幕中的[DELETE]按钮。将出现提示操作确认的信息。此时按下[CANCEL]按钮可取消操作。若要删除文件，按下屏幕中的[DELETE]按钮。音频文件将删除，且返回至前一屏幕。

#### 重命名文件：

按下[RENAME]按钮调出CHANGE NAME屏幕。关于如何输入字符，请参见第116页的“更改乐曲名称”。此时按下[CANCEL]按钮可取消操作。按下[OK]按钮完成更改名称。音频文件将重命名，且返回至AUDIO页面。

按下屏幕中的[AUDIO]按钮，从TOOLS页面返回至AUDIO页面。

### 音频文件复制

#### 复制音频文件：

执行第7章第126页的“乐曲复制”中的第1-5步相同的操作。

#### 注

- 不可在包含源音频文件的文件夹内复制该音频文件。
- 由于不可复制所含音频文件的整个文件夹，所需的音频文件需要一个一个的复制。
- 当只有[USB TO DEVICE]端口可用时，音频文件不可在不同的USB闪存中复制。

#### 检查剩余内存：

当选择了TOOLS页面的音频文件时，按下[INFORMATION]按钮显示数据容量和播放时间。当选择了TOOLS页面的USB闪存时，按下[INFORMATION]按钮显示USB闪存的剩余内存。

#### 初始化（格式化）USB闪存：

执行第7章第111页的“格式化USB闪存”中的第3-5步相同的操作。

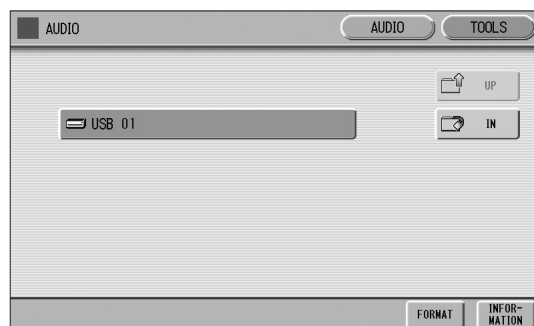

# 9 音色编辑

双排键电子琴具有音色编辑功能，可让您创建自己的音色。建议您首先阅读下面的音色结构，对音色概念有个深入的了解。然后浏览编辑步骤，请参考第140页上的“AWM音色编辑”内容，或第143页上的“VA音色编辑”章节。

## 注

超清晰音色不能编辑。

## 音色结构

本双排键电子琴音色的内部结构介绍如下。另请参考“ELS-02系列的音源”（第39页）章节。

### AWM音色结构

AWM音色最多包含8种真实乐器的录音采样。每个波形，下文称之为“音素”，可通过更改音色水平（音量）、滤波器设置等来进行编辑。单个音色包含8个存放音素的组（AWM1-AWM8）。如果音色包含三种以下的音素，一些组则会是空的。例如，Strings 1包含两个音素（如图所示）。

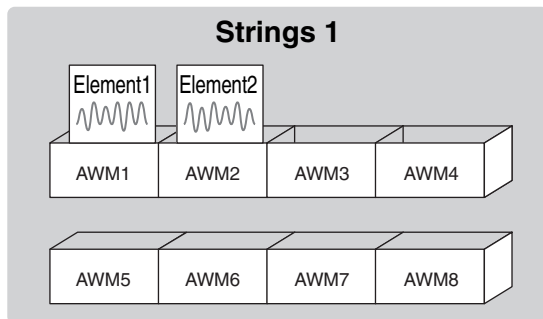

可以从其他音色中添加音素——例如，Brass——如果某个栏（AWM3-AWM8）是空的。这样您就可以创建出自己原创的组合音色。在音色编辑功能中，您不仅仅可以编辑每个音素，同时也可以从其他音色组合一些音素。

### VA音色结构

VA音色是通过模拟原声乐器的特征来制作的。您可以编辑音色的音量和音质。另外，您可以将AWM音素添加到VA音色中以创建您自己的原创音色。

只有ELS-02C的主音色2部分中带有VA音色。其他音色组中的所有音色为AWM音色。

# 编辑音色

## 选择要编辑的音色

### 1 选择想要从音色菜单中编辑的音色。

例如，如果想要编辑Accordion 1，请在任意音色组中[ORGAN]按钮的音色菜单中选择[Accordion 1]。

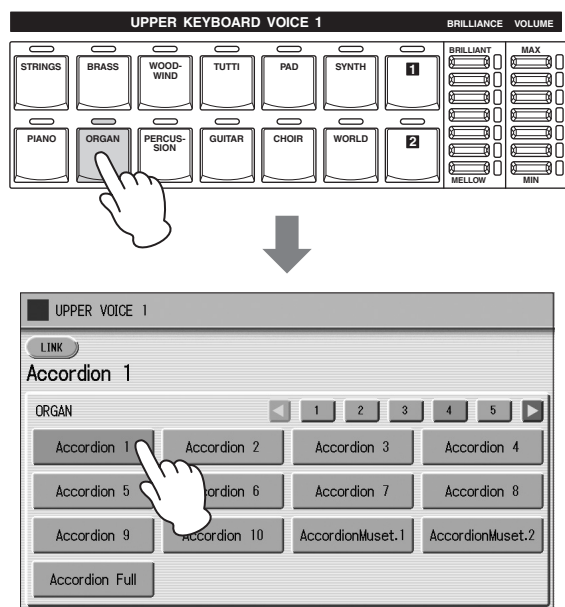

将目标音色组之外的所有其他音色组静音。

### 2 按住[VOICE EDIT]按钮，按想要编辑音色对应的音色按钮。

如果没有选择音色按下[VOICE EDIT]，下列画面将提示您完成这一步骤。出现该画面时，请按需要的音色按钮。

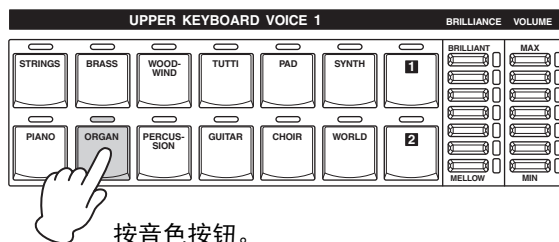
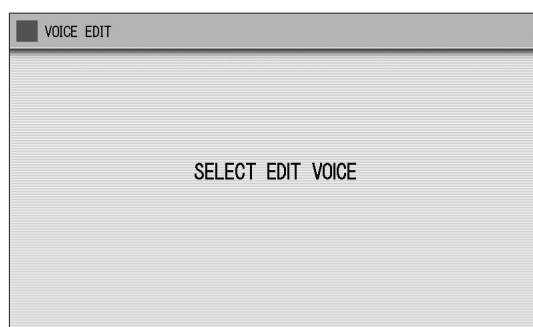
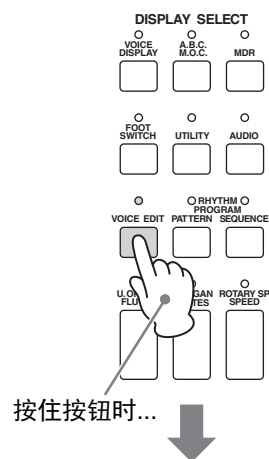

选择音色按钮后，如果所选音色为AWM音色将会出现AWM页面（音色编辑画面的第一页）。如果选择的是VA音色，则会出现VA页面。

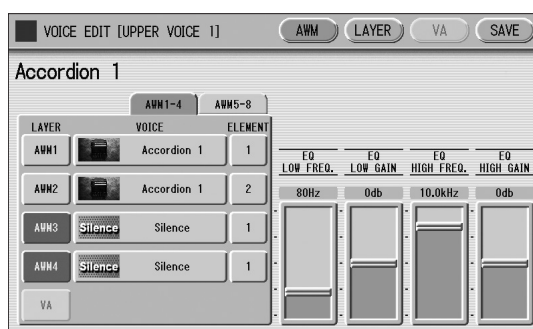

如果在按下音色按钮之前松开[VOICE EDIT]按钮，则音色编辑功能不会被调出，并且正常的音色显示将出现。

## 编辑AWM音色

您可以在音色编辑画面中的AWM页面和LAYER页面中编辑AWM音色。在AWM页面中，整个音色的音调平衡可通过一些EQ参数来修正。在LAYER页面中，您可以对各个音素进行详细的编辑。

### AWM页面

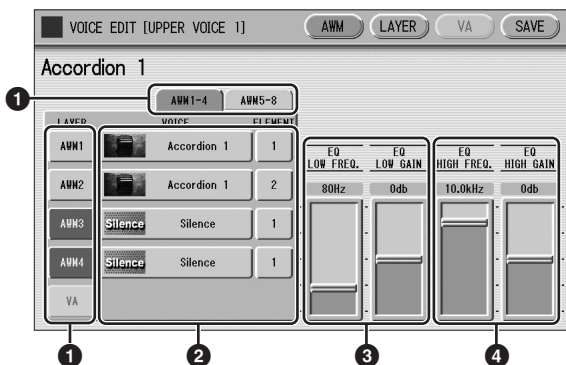

#### ① 音素打开/关闭开关

[AWM1-4]和[AWM5-8]按钮可用来交替切换AWM1-4和AWM5-8页面。

[AWM1]-[AWM8]按钮表示构成所选音色的音素，而[VA]按钮则表示VA音源（编辑AWM音色时VA按钮变灰）。只按相应的按钮可将任意音素静音。再次按下按钮可取消静音。

#### ② 音色/音素

表示正在编辑的音色/音素。例如，上面的画面表示，Accordion 1的音素1被指定到AWM1，Accordion 1的音素2被指定到AWM2，而AWM3和AWM4没有指定音色。

您也可以从其他音色调出其他音素并取代当前所选的音素。按画面中的VOICE或ELEMENT按钮可调出音色或音素菜单，您可以从中选择需要的音色/音素（通常为音素1）。如果更改了音色，音素将自动变为音色的第一个音素（通常为音素1）。

#### ③ EQ低频/EQ低频增益

设置低频段的频率和增益（电平）。EQ LOW FREQ.滑杆可将需要的频段设置在32Hz-2.0kHz的范围内。EQ LOW GAIN滑杆可将频段的电平（使用EQ LOW FREQ.滑杆指定）设置到-12dB+12dB的范围内。

#### ④ EQ高频/EQ高频增益

设置高频段的频率和增益（电平）。EQ HIGH FREQ.滑杆可将需要的频段设置在500Hz-16.0 kHz的范围内。EQ HIGH GAIN滑杆可将频段的电平（使用EQ HIGH FREQ.滑杆指定）设置到-12dB+12dB的范围内。

### EQ（均衡器）

均衡器通常用于修正功放或音箱输出的声音，以适应不同特点的环境。声音被分为几个频率波段，然后通过增大或降低每个段的电平来进行修正。本双排键电子琴有两个频带（高和低）数字均衡器，可让您根据演奏的音乐类型调整整体声音——古典音乐变得更加柔和，流行音乐变得更加清脆，而摇滚乐更具有动感。

### LAYER页面



#### ① 音素选择按钮

选择要编辑的音素。

#### ② 音素打开/关闭开关

[AWM1]-[AWM8]按钮表示构成所选音色的音素，而[VA]按钮则表示VA音源（编辑AWM音色时VA按钮变灰）。只按相应的按钮可将任意音素静音。再次按下按钮可取消静音。将除了正在编辑以外的所有其他音素静音可让您清晰地听到编辑中的单个音素。请注意，一些音素被静音时，演奏特定按键区域中的键盘或者以特定力度演奏可能无法发出声音。

#### ③ 画面切换按钮

LAYER页面有3页。◀▶按钮用来在这些页面间切换。

**LAYER页面1**

这些按钮可切换画面。

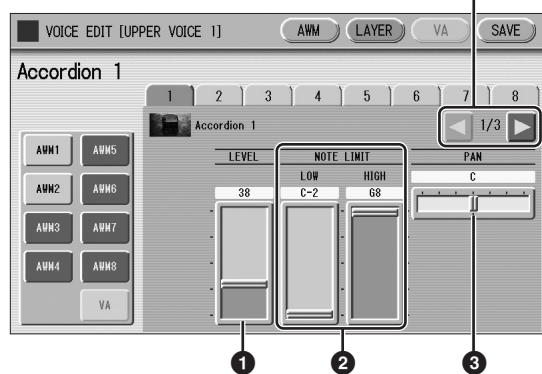
**1 LEVEL**

决定音素的输出电平。

范围：0 - 127

**2 NOTE LIMIT**

确定音素发音范围中的最低和最高音符。

高音滑杆的设置无法设为比LOW滑杆低。一些音素不受该参数影响。

范围：C-2 - G8

**3 PAN**

确定立体声声相中音素的位置。

范围：L64 - R63

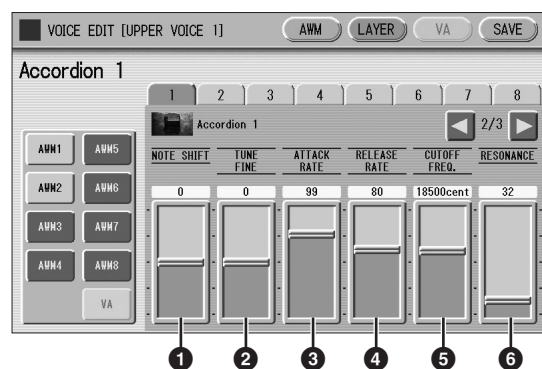
**LAYER页面2****1 NOTE SHIFT**

以半音为单元决定音高设置。

范围：-64 - +63

**2 TUNE FINE**

确定微调。

范围：-64 - +63

**3 ATTACK RATE**

该参数确定当一个键按下后，音素达到最大音量有多快。数值越高，则产生越快的起音。

范围：0 - 127

**参考页**

• 包络参数 (第143页)

**4 RELEASE RATE**

该参数确定当松开一个键后，音量达到0时有多快。数值越高，时间越短。

范围：1 - 127

**5 CUTOFF FREQ.**

确定滤波器的截止频率。

范围：9600 - 24000音分

**6 RESONANCE**

确定应用到截止频率点的信号共鸣（加强谐波）量的大小。一些音素不受该参数影响。

范围：16 - 140

**滤波器——截止频率和共鸣**

滤波器通过截止声音中指定频率部分的输出来修改音调。本款双排键电子琴具有低频滤波器，只能通过截止频率以下的信号，并将截止频率以上的信号切除。

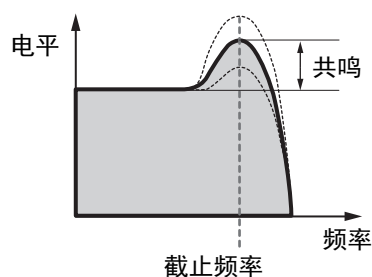
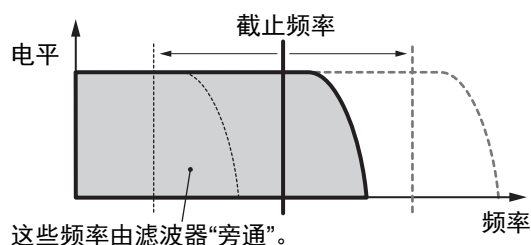

通过设置截止频率可以产生相对明亮或沉闷的声音效果。

共鸣是一种能提升截止频率范围内的信号电平的参数。通过加强该区域的泛音，可以产生特殊的“峰值型”电子音质。

## LAYER页面3

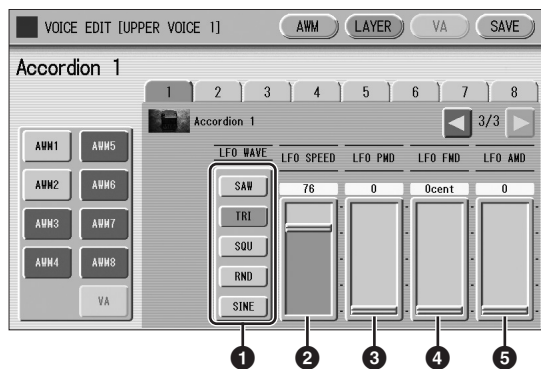

### ❶ LFO WAVE

决定可改变声音的LFO波形。详情请参考右侧列。

### ❷ LFO SPEED

确定LFO波形的速度。数值越高，速度越快。

范围：2 - 93

### ❸ LFO PMD（音高调制深度）

确定LFO波形能改变声音音高的程度。

数值越高，音高变化的程度越大。最小设置下，音高不会改变。

范围：0 - 400

### ❹ LFO FMD（频率调制深度）

确定LFO波形改变（调制）滤波器截止频率程度的大小。

数值越高，频率改变的程度越大。最小设置下，频率不会改变。

范围：0 - 4800音分

### ❺ LFO AMD（振幅调制深度）

确定LFO波形能改变声音振幅的程度。数值越高，振幅改变的程度越大。最小设置下，振幅不会改变。

范围：0 - 128

演奏使用LFO参数（上述）创建的用户音色时，请将音色状态画面的颤音设为“预设”，而不是“用户”。如果颤音设置为“用户”并且颤音参数（深度和/或速度）设置得相当高，可能无法听到LFO的效果。

### 📎 参考页

• 颤音（第44页）

## LFO（低频振荡器）

正如其名，LFO会产生低频波形。

这些波形可用于改变音高、滤波器或振幅，以此创建在诸如颤音、哇音及震音之类的效果。

可以使用下列五种波形：

saw（锯齿波）

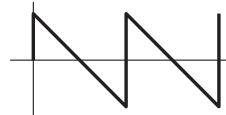

tri（三角波）



squ（方波）

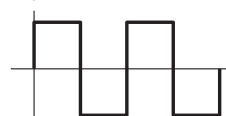

rnd（随机波形）



sine（正弦波）

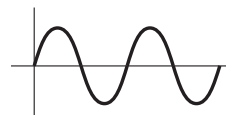

## 编辑VA音色（仅限ELS-02C）

可以在音色编辑画面的VA页面中编辑VA音色。如果使用的是ELS-02，无法选择VA页面。

### VA页面

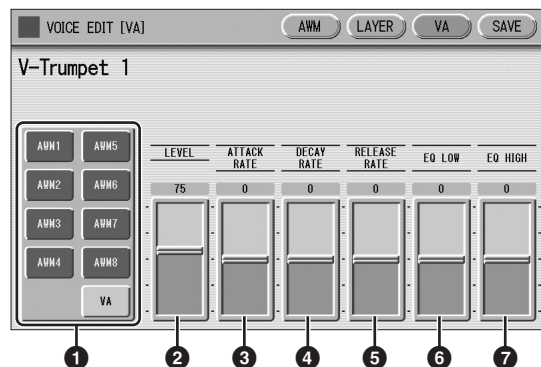

#### ① 音素打开/关闭开关

[AWM1]-[AWM8]按钮表示构成所选音色的音素，而[VA]按钮则表示VA音源。只按相应的按钮可将任意音素静音。再次按下按钮可取消静音。由于VA音色不包含音素，当您编辑一个VA音色时，AWM按钮会变灰。但是如果需要，您可以在AWM和LAYER页面中将AWM音素添加到VA音色。请参见第140页。

#### ② LEVEL

确定VA声音的音量。

范围：0 - 127

#### ③ ATTACK RATE

该参数确定当一个键按下后，音色达到最大音量有多快。

数值越低，则产生越慢的起音。

范围：-64 - +63

#### ④ DECAY RATE

该参数确定从第1级（最大）达到第2级需要多长时间。

范围：-64 - +63

#### ⑤ RELEASE RATE

该参数确定当松开一个键后，音量达到0时有多快。正值使时间更短，负值使时间更长。

范围：-64 - +63

#### ⑥ EQ LOW

决定低频率范围的电平（音量）。正值会提升或加大电平，而负值会降低或消减电平。

范围：-64 - +63

#### ⑦ EQ HIGH

决定高频率范围的电平（音量）。正值会提升或加大电平，而负值会降低或消减电平。

范围：-64 - +63

#### 📎 参考页

•EQ（均衡器）；（第140页）

### 包络参数

电平包络可用来控制一个键盘音符按下一刻到声音停止一刻的过程中，音量的过渡。上述的参数

②-⑤是包络相关参数。

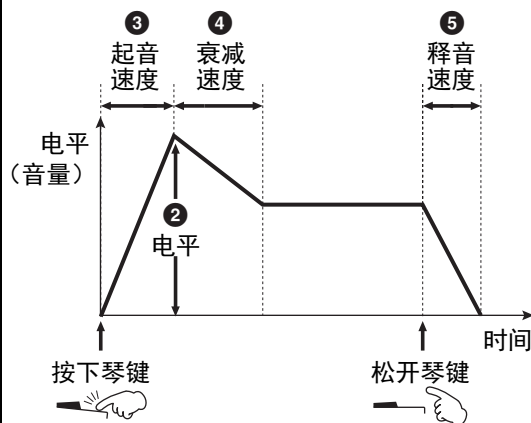

## 保存已编辑的音色

已编辑的AWM音色可保存为用户音色（最多80个），已编辑的VA音色可保存为VA自定义音色（最多6个）。

### 1 按画面右上方的[SAVE]按钮调出SAVE页面。

保存用户音色时（AWM）

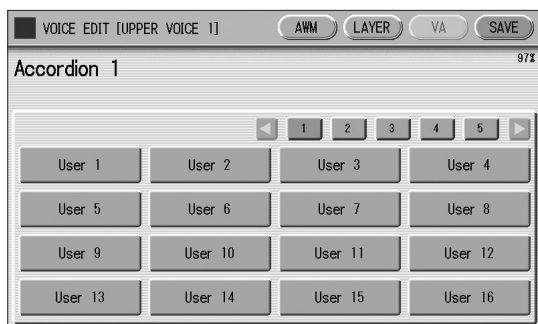

保存VA自定义音色时（VA）

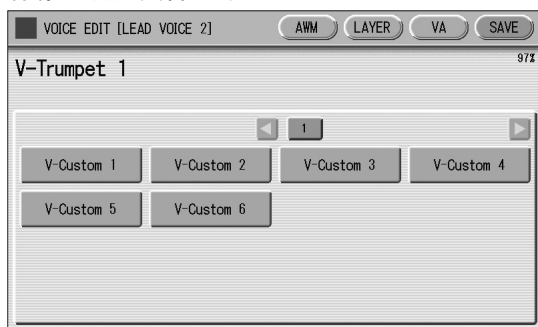

### 2 选择想要保存的用户音色编号或VA自定义音色编号。

将出现提示操作确认的信息。（Saving a new Voice automatically erases the Voice previously stored to the selected User number.）（自动保存新音色，删除选定用户编号上先前存储的音色。）

### 3 （如有必要）按[RENAME]按钮为您的原创音色命名。

编辑名称的方法与MDR章节中乐曲名称的编辑方法相同。（有关详细信息，请参见第116页。）最多可输入16个字符。

### 4 按[SAVE]按钮保存音色，或者按[CANCEL]取消操作。

#### 须知

该操作将自动删除之前保存到所选用户音色编号或VA自定义音色编号上的音色。注意不要删除重要数据。请务必使用MDR功能将重要数据事先保存到USB闪存。

保存音色后，请务必在关闭电源之前退出音色编辑功能（第145页）。未退出音色编辑功能便关闭双排键电子琴会删除您所编辑的用户音色。



## 退出音色编辑

您可以从任意显示页面退出音色编辑功能。

### 1 按面板中的[VOICE EDIT]按钮。

如果原创音色已经被保存，音色编辑功能会自动退出。如果已编辑音色没有保存，则会出现提示确认的信息。

### 2 选择[EXIT]退出音色编辑功能，或者选择[CANCEL]取消操作并返回之前画面。

#### 须知

退出音色编辑功能时，画面左上方的方块变为蓝色几秒钟，表示正在保存您所创建的音色。正在保存音色时请勿关闭电源。

## 调出已编辑的音色

一旦原创AWM音色被保存，就可以从每个音色部分的用户按钮上进行选择。请参考第二章，“从用户按钮选择音色”（第28页）。

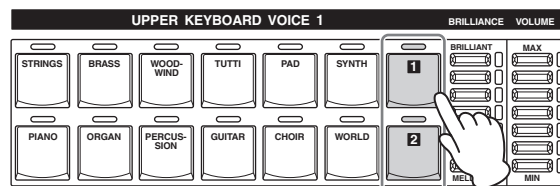

一旦您的原创VA音色已保存，就可以从LEAD VOICE 2的[VA CUSTOM]按钮中进行选择。请参考第2章，“用音色按钮选择音色”（第25页）。

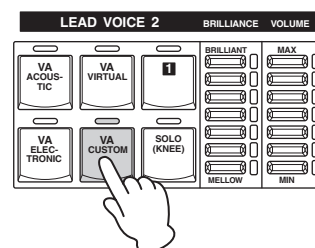

# 10 节奏编程

双排键电子琴具备强大的节奏编程功能：节奏模式组编程和节奏音序编程。节奏模式组编程可让您录制自己的原创节奏并将其保存为用户节奏。节奏音序编程可让您连接现有的节奏或自己的原创节奏来创建完整的节奏音轨，这样就可以在演奏中自动播放。另外，节奏音序编程包含自动注册转换功能——称为注册音序。

## 节奏编程操作概要

### 节奏模式组编程（第146到162页）

您可以通过输入打击乐音色或编辑预设节奏模式组，创建自己的原创节奏。

输入打击乐音色和/或编辑

创建/编辑下键盘所使用的伴奏背景模式组

执行各打击乐音色的效果设置和详细设置  
(声相、调音等)

将节奏模式组保存为用户节奏

### 节奏音序编程（第172到176页）

您可以将任意的节奏连接在一起，制造完整的节奏组合。另外，也可以在谱曲中的任意点编制注册转换事件，这样注册记忆设置会在节奏音序播放时自动改变。

选择音序目标

逐个输入节奏模式组

编程注册音序

## 节奏模式组编程

节奏模式组编程可使用任何指定到上、下键盘每个琴键的不同乐器音色（鼓声和打击乐），创建你自己的原创节奏。最多48个原始节奏可以保存为用户节奏。

### 进入节奏模式组编程

编制用户模式组有两种方式：复制一个与您想要创建的节奏类似的预设节奏、从头开始创建自己的节奏。

#### 若要复制预设节奏：

如果想要编写一个与现有预设节奏相似的节奏，复制预设节奏可让您更改现有的节奏，可以节省时间。

- 1 在节奏菜单中选择想要复制的节奏。
- 2 向下按住面板中的[PATTERN]按钮时（提示选择节奏的画面），选择要复制到节奏模式组编程并包含着预设节奏的节奏按钮。

#### 注

- 正在播放节奏时按下[PATTERN]按钮会自动停止节奏。
- 带有“+”结尾名称的节奏不能编辑，也不能用于组合功能（第149页）。

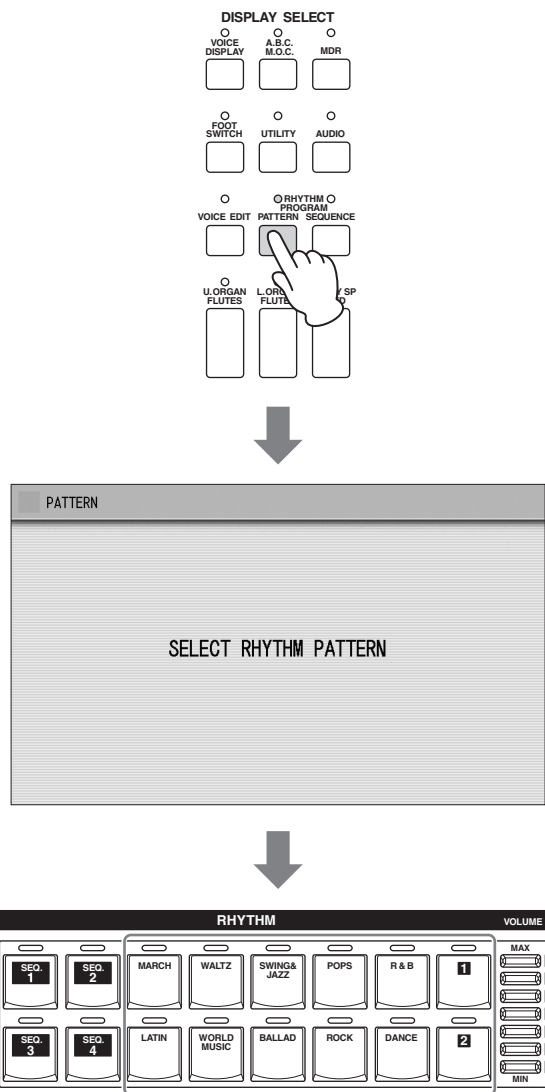

**删除不需要的乐段**

创建一个基于预设节奏数据或已创建用户节奏数据的节奏模式组时，已创建的数据会与未编辑的其他乐段一起被保存。即使您只编辑主题A和主题B，所有其他的乐段也会一起被保存为用户节奏数据。因此，剩余内存空间（第162页）可能比预想的减少更快。要保存到存储空间，您应该在CLEAR PART窗口中按下[ALL]按钮（第150页）删除可能不再会应用到您的演奏的乐段。

**若要全新创建自己的节奏：**

按下[PATTERN]按钮并松开，不选择任何一个节奏按钮。

空白模式组载入到节奏模式组编程中。

一个节奏包含15个乐段：前奏1-3、主题A-D、间奏A-D、尾声1-3和停顿。

在节奏模式组编程中，可以逐个输入或编辑打击乐音符，或者从不同的节奏中组合每个乐段，创建自己的新用户节奏。

**情况1：更改预设节奏创建自己的节奏**

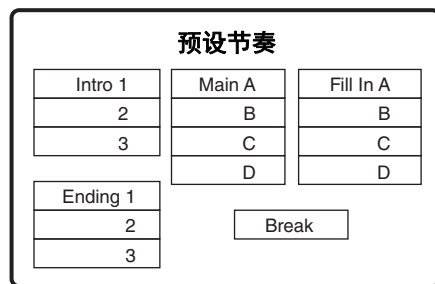

将Intro 1更改为Intro 1' **另存为一个用户节奏**

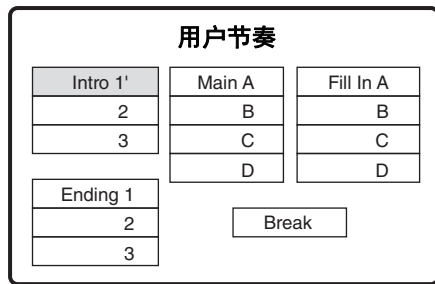

所有用户节奏部分，包含任何未被编辑的部分，会被保存为一个用户节奏。

情况2：从其他不同节奏中组合声部，创建自己的节奏

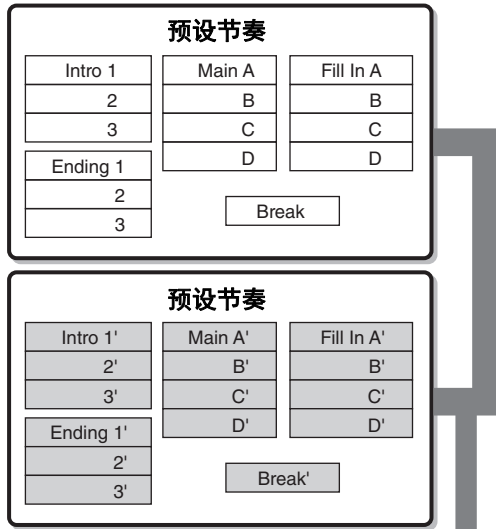

另存为一个用户节奏 组合某些乐段或声部

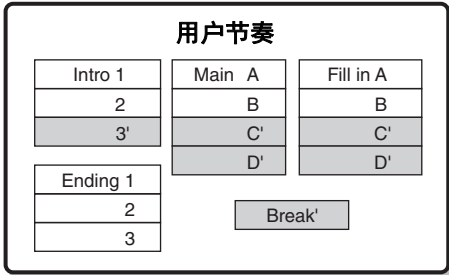

情况3：从头开始全新创建自己的节奏

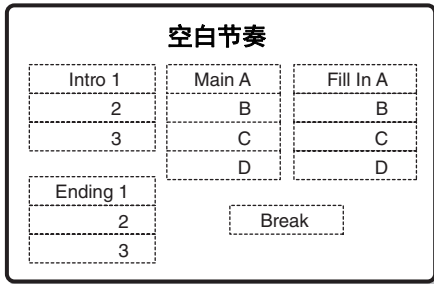

另存为一个用户节奏 将打击乐音色输入到每个乐段

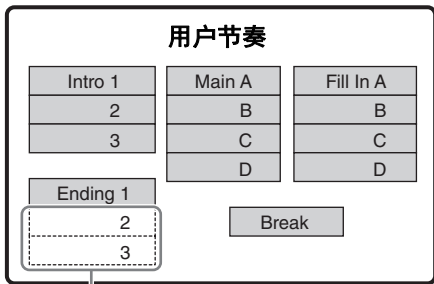

这些是空白乐段（无打击乐音色）；如果按下ENDING [2]或[3]按钮，不会发出声音。

## 节奏模式组的基本设置

在画面的SETTING页面中，设置节奏状态，如拍号、小节长度等。也可以在SETTING页面中自定义各声部设置——删除任意声部，或将另一个节奏中的声部复制到当前选定的节奏。

1 按画面中的[SETTING]按钮调出SETTING页面。

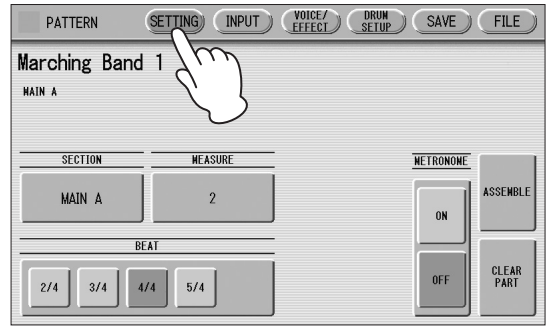

2 确定节奏使用的拍号。

可以使用BEAT按钮选择拍号。

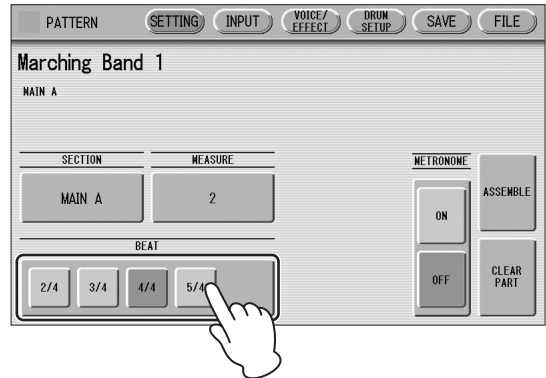

如果从预设节奏中开始节奏模式组编程，可以按下与当前选定节奏不同的BEAT按钮，调出下列信息。

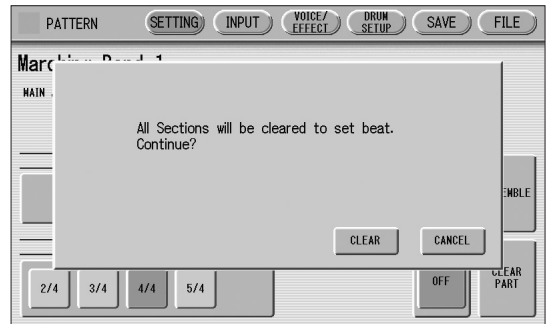

选择[CLEAR]可清除节奏中的所有数据并更改拍号。

选择[CANCEL]取消操作。

### 3 选择一个要向其输入，或编辑节奏模式组的部分。

按画面上的SECTION按钮，调出部分选择弹出菜单。搜索所需乐段后，弹出菜单将自动关闭。

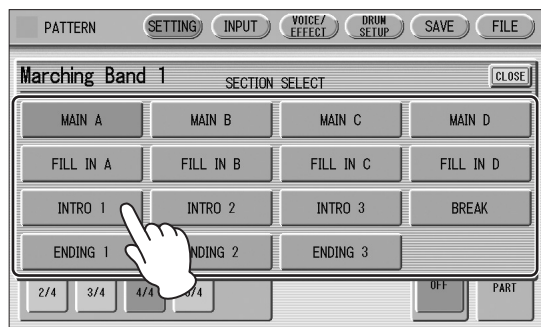
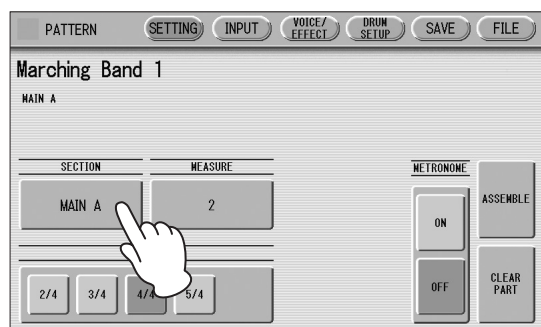

在面板上按下节奏[START]按钮，可以播放选定的乐段。您可以在播放节奏过程中随意更改这些乐段。有关将伴奏声部静音的详细信息，请参见第158页。

### 4 设置节奏模式组的小节长度。

按画面上的MEASURE按钮可调出小节选择弹出菜单。在弹出菜单中，选择需要的小节。如果将停顿或间奏选择为乐段，则无法更改小节参数。

### 5 (如有必要) 设置节拍器、声部组合和声部清除参数。

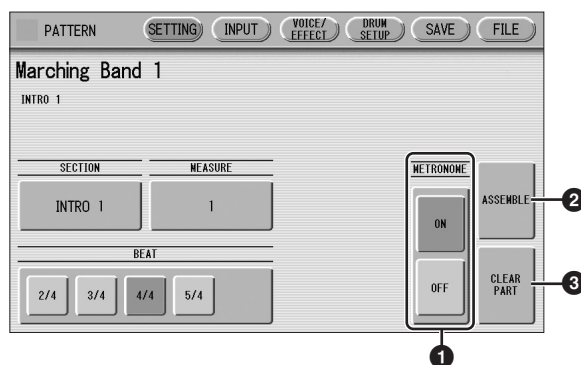

#### 1 METRONOME

打开或关闭节拍器声。设置为打开时，节拍器在小节的每一拍发出声音（例如，3/4拍中每小节3次）作为编制模式组时的节奏指示。这里设置为打开时可以实时写入。

#### 参考页

- 分步写入和实时写入（第150页）
- 为节奏模式组输入打击乐声音——实时写入（第151页）

#### 注

按下节奏的VOLUME按钮也会更改节拍器的音量。

#### 2 ASSEMBLE

从另一个节奏将声部复制到当前选定节奏。您可以从多个节奏组合多种乐段创建原创节奏。

按[ASSEMBLE]按钮调出下列画面。

#### 选择复制源（节奏、乐段和声部）

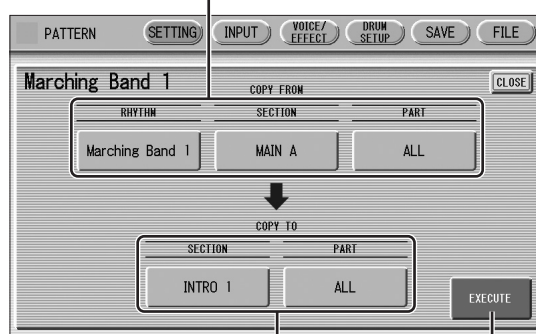

选择复制目标声部 按此处执行复制

选择复制来源：节奏、乐段和声部。然后选择目标。您可以仅复制一个选定的声部，也可以复制节奏的所有声部。

设置好来源和目标后，按下[EXECUTE]。复制即被执行，然后返回前一画面。

也可以将一个当前正被创建的节奏模式组选择为 COPY FROM RHYTHM。  
要创建一个基于 MAIN A 的 MAIN B 乐段，可以在 INPUT 页面中创建 MAIN A 节奏并将其复制到 MAIN B，然后按需要编辑 MAIN B 节奏。

若要选择一个当前正在创建的节奏，可以在“USER”类别第5个页面上选择“当前节奏”。

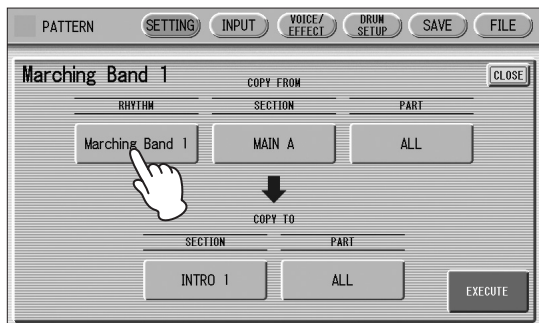

### 3 CLEAR PART

从当前选定节奏中删除一个特定声部或多个声部。按此按钮可调出下列画面。



从显示的声部中选择您要删除的声部。不能选择不包含数据的声部（按钮会呈现灰色）。如果在此选择了[ALL]，打击乐和所有的伴奏声部会被清除。

#### 📎 参考页

- 伴奏（第65页）

选择需要的声部后，将出现提示操作确认的信息。选择[CLEAR]执行操作，或者选择[CANCEL]取消操作。

#### 注

如果在此选择了BASS，在A.B.C.中的贝司乐段将被清除。

### 删除当前乐段

在CLEAR PART窗口中按下[ALL]按钮会删除当前乐段的所有数据。要保留剩余存储容量（第162页），可以删除不再用于演奏的乐段。

### 分步写入和实时写入

有2种不同的方法编制节奏：分步写入和实时写入。

分步写入可按照单独音符值输入打击乐音色。这样，就与在乐谱纸上写下音符非常相似；一次只能输入一个音符，尽管可以听到每个输入的音符，却无法随着创建过程实际听到模式组。分步式写入非常精确，对于音符定位和节奏时值已经确定好的打击乐声音非常实用，例如在一小节的每拍上演奏的低音鼓。

另一方面，实时写入与使用多轨磁带录音机非常相似；可以在录制新声部时听到之前录制的模式组声部。实时写入最适合捕捉节奏的“感觉”，允许您实际演奏已创建的模式组。

每种方法都有各自的优点和用法。使用的方法一部分取决于想要创建的节奏类型，一部分取决于个人的偏好。

在编辑过程中可以切换这两种方法，综合这两种方法创建一个节奏。这样会非常方便，例如，在编写节奏的基本拍子时使用分步写入，然后使用实时写入添加打击乐重音和装饰音。

要选择哪种操作方式取决于节奏的演奏状态。如果节奏停止，则会自动选择分步写入。如果节奏正在播放，则会自动选择实时写入。有关分步写入，请参见第151页上的说明，而实时写入请参见第155页。

## 将打击乐音色输入到节奏模式组——一步写入

可在画面的INPUT页面中输入打击乐声音。在输入打击乐声音前，将每个音色的音量设为MIN来关闭上键盘、下键盘的音色。

### 注

使用节奏模式组编程过程中，打击乐和伴奏声音的音量可以使用RHYTHM部分的VOLUME按钮来控制。退出节奏模式组编程时，RHYTHM部分的VOLUME将恢复到之前选择的音量。

1 按画面顶部的[INPUT]按钮调出INPUT页面。

2 选择想要向其输入打击乐的声部、MAIN DRUM或ADD DRUM。

通常，主（或基本）鼓组/打击乐器（如低音贝司、军鼓等）在主鼓部分中输入，其它部分（如小手鼓、三角铁）则在附加鼓部分中输入。



3 选择需要的鼓组。

您可以从鼓组和SFX组两个类别中选择。有关各组的说明，请参见第164页。在鼓组列表中按下需要的鼓组会关闭列表，然后将选定鼓组调出到上、下键盘。



鼓组 SFX组

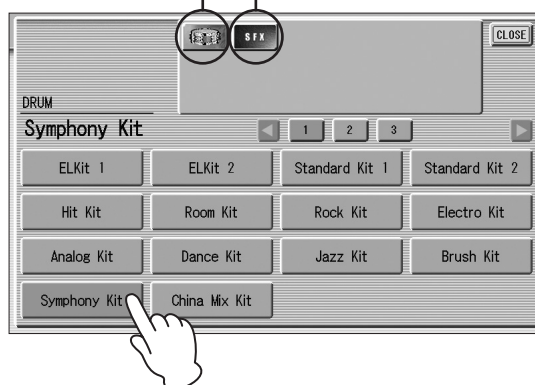

每个声部只能选择一个组（主鼓或附加鼓）。想要创建包含两种不同鼓组的节奏模式组时，要为主鼓选择一种鼓组，为附加鼓选择另一种。

4 按上、下键盘上的对应琴键选择想要输入的打击乐声音。

所选乐器的名称出现在画面中。



10

节奏编程

## 5 设置适当的量化值。

有关量化的详细信息，请参见第155页。

### 注

可以在分步写入过程中更改量化设置。



## 6 设置控制时间。(该项为可选项，只在想输入口哨等延迟音色时需要)。

需要控制时间设置的乐器的列表，请参考第164页上的打击乐列表。有关控制时间的详细信息，请参见第158页。

## 7 使用ACCENT按钮在所选项输入声音。按每个ACCENT按钮实际输入打击乐声音。

按QUANTIZE[◀][▶]按钮后，可以将节奏时钟更改为打击乐发声的节奏时钟。

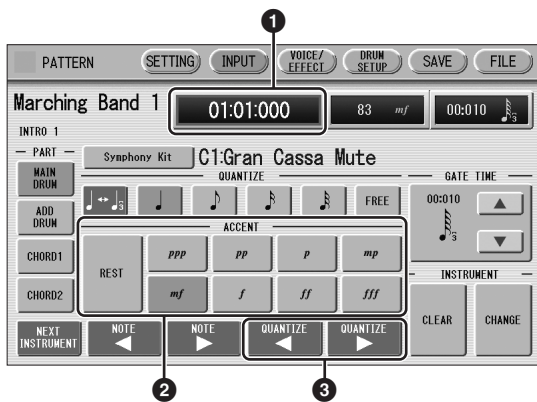

### 1 节奏时钟框

根据小节、拍数和节拍器声出现的次数，在模式组中显示当前的位置。  
 咔嚓声是模式组的最小分隔单元，一拍最多有480个咔嚓声。  
 节奏时钟按照SETTING页面中的小节设置运行，然后从节奏的开头循环播放（01:01:00）。

### 🔗 参考页

- 节奏模式组的基本设置（第148页）

## 2 ACCENT按钮

记录乐器并确定音量或重音音量。按下您想要设置的ACCENT按钮之一（“*ppp*”更柔和；“*fff*”更响亮，“REST”为无声）。乐器会在模式组的选定位置自动插入一个重音音量。根据当前量化精度值的不同，力度电平的选择会自动领先节奏时钟一步。

## 3 QUANTIZE [◀][▶]控制器

每按一下按钮可加快或减慢节奏时钟一步。单步的大小由量化值决定。

## 8 重复上述的步骤4到7，置入每种乐器，最后完成节奏的创建。

## 编辑已输入的打击乐音符

您可以更改所输入声音的力度级别、位置或者控制时间，也可以将输入的声音删除。

### 要更改所输入音符的重音电平：

#### 1 选择要更改其重音电平的音符。

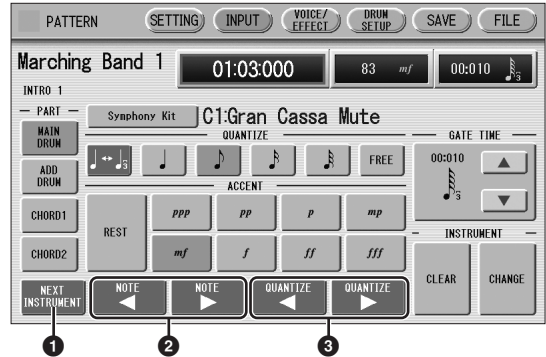

### 1 NEXT INSTRUMENT

从左键到右键逐个选择已输入的乐器。



## ② NOTE [◀] [▶]控制器

选择当前所选乐器的上一个/下一个位置的音符。例如在下列音符中，可以逐个选择音符①、③和④。其余的音符（②和⑤）忽略不计。



## ③ QUANTIZE [◀] [▶]控制器

以一步为单元，加快或减慢节奏时钟。单步的大小由量化值决定。

## 2 使用ACCENT按钮或力度框更改力度电平。

力度框可以执行精确调整。

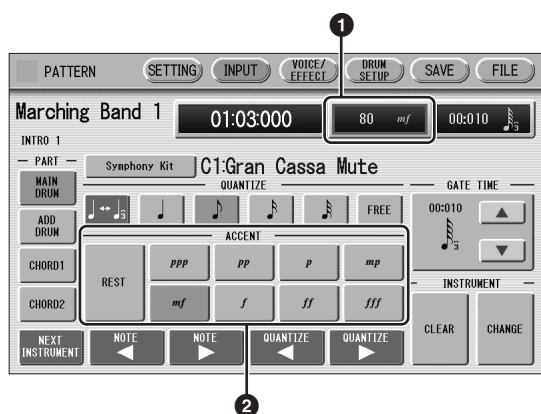

### ① 力度框

触摸力度框，使之启用。

在0-127范围内，旋转数据轮改变力度值。

最小设置为无声。

### ② ACCENT按钮

确定大致的力度值。八个力度电平值（从“*ppp*”到“*fff*”）可用。

按需要的力度按钮，将当前选定音符更改为所选力度值。

若要移动已输入的音符：

1 选择要移动的音符（像第152页上的步骤1一样）。

2 按下节奏时钟框将其启用。



3 旋转数据轮，以一个时钟为单元更改位置。

若要更改所输入音符的长度：

调整控制时间即可更改军鼓和口哨声等延音的长度。有关详细信息，请参见第158页。

若要删除已输入的音符：

1 选择要删除的音符（与第152页上的步骤1一样）。

2 按画面上ACCENT部分的[REST]按钮。

选定音符被删除，并用一个休止替代。



也可以删除一种乐器的所有音符或所有已输入音符。

### 若要删除一种乐器：

- 1 选择将要被删除乐器所指定到的琴键。  
已选择的琴键名称及其乐器名称将出现。



- 2 按画面中的[CLEAR]。

将出现下列画面，提示操作确认。



- 3 选择[CLEAR]删除所选乐器。

发出一声铃响，表示该乐器已经被删除。

也可以使用下列方法删除乐器。

- 1 向下按住[CLEAR]按钮的同时，按键盘上与要删除乐器对应的按键。  
发出一声铃响，表示该乐器已经被删除。

### 若要删除全部乐器：

- 1 按画面中的[CLEAR]。

将出现下列画面，提示操作确认。

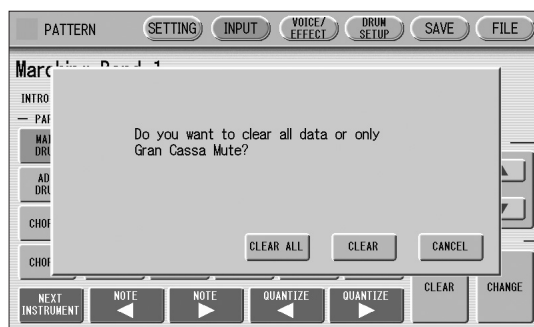

- 2 选择[CLEAR ALL]删除所有乐器。

所有乐器将被立即删除。

想要用其他乐器替换已输入乐器，就不必删除和重新输入。可以使用下列步骤快速替换声音。

### 若要替换乐器：

在操作前，请停止节奏。

- 1 选择要替换的乐器所分配到的琴键。  
已选定的琴键名称及其乐器名称将出现。

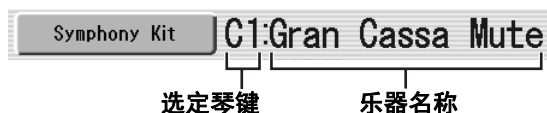

- 2 同时按住画面中[CHANGE]按钮以及对应着您要使用乐器的上、下键盘的琴键。

乐器立即被删除并被新选择的乐器替换。

## 关于量化

量化功能是将时值或持续数值四舍五入的过程，这样每个音符就可以按照精确的时间播放。可选择九种量化值。

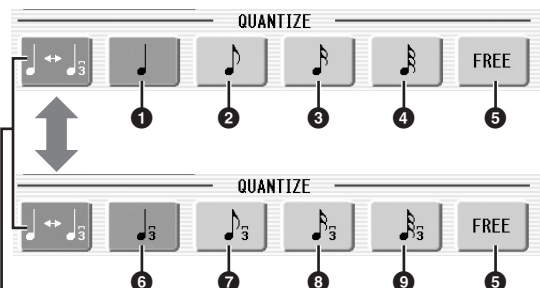

用这个按钮，可以更改显示的量化按钮

## 使用分步写入时

该功能可让您自动修正每个输入音符的长度（持续时间）和所输入的各音符的时值。

### 量化值决定的步

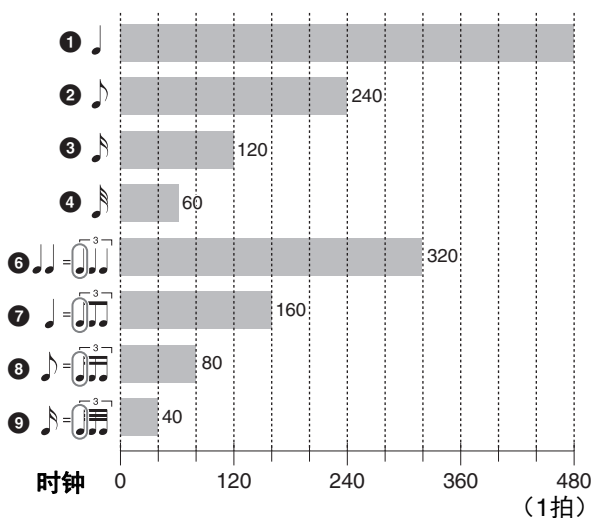

量化设为FREE (5) 时可产生最精确、数值最小的量化 (1/480拍)。

## 使用实时写入时

根据指定的量化精度，可以自动修正您所演奏音符的时值。选择FREE时不会产生修正。

通常，应该将量化设置为与要演奏的最短音符相同。

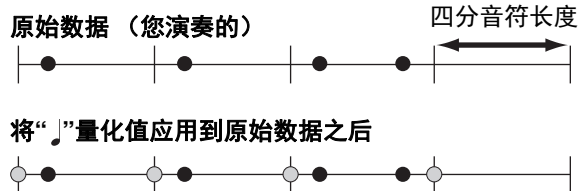

## 将打击乐声音输入节奏模式组——实时写入

试听输入的节奏或节拍器声时，演奏上/下键盘输入需要的打击乐声音。

1 按照第151页上的步骤1-3，选择要向其输入打击乐音色的所需声部，然后选择所需鼓组。

2 设置适当的量化值。

声音输入的位置会根据实时写入操作中预设量化的数值修正。



3 按面板中的节奏[START]按钮。

节奏（或节拍器）开始播放，启用实时写入操作。



4 节奏（或节拍器）开始播放，启用实时写入操作。

如果通过复制预设节奏启动了节奏模式组编程，就可以随着播放音色，试听选定的节奏。如果已经启动了全新编程，请在SETTING页面中将节拍器设为“打开”，然后试听节拍器声。模式组会根据SETTING页面中的设置，自动重复播放（或“循环”）一定数量的小节。

### 参考页

- 节拍器（第149页）

## 5 重复上述的步骤2到4，加入每种乐器，最后完成节奏的创建。

播放节奏过程中，可以删除乐器。

### 若要删除一种乐器/琴键分配结果：

按住[CLEAR]按钮的同时，按下键盘上对应着所要删除乐器的琴键。选定乐器的所有实例会从模式组中删除。

想要删除所有乐器、或者编辑已输入音符时，需要在编辑之前停止节奏。请参见第152页上的“编辑已输入的打击乐音符”。

## 创建伴奏模式组（节奏和弦功能）

节奏模式组编程可让双排键电子琴的伴奏模式组与您的原创节奏结合使用。您可以选择并保存最匹配您原创节奏的伴奏模式组。另外，节奏模式组编程具有节奏和弦功能，可将您自己的伴奏模式组添加到您创建的节奏中。

### 若要为新建的节奏选择适当的伴奏模式组：

- 1 按画面顶部的[SETTING]按钮调出SETTING页面。
- 2 按[ASSEMBLE]按钮。  
这时会出现弹出菜单，可让您选择复制源和目标声部。

## 3 使用COPY FROM [RHYTHM]和[SECTION]按钮，选择供伴奏使用的节奏和乐段。

### 📎 参考页

- 节奏模式组的基本设置（第148页）

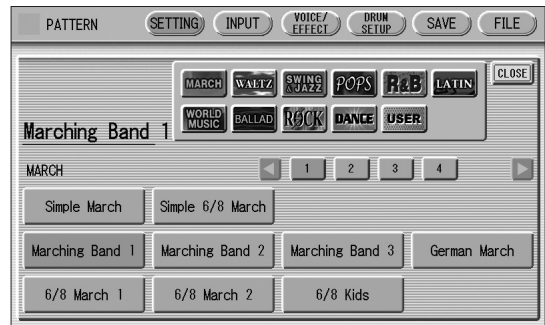
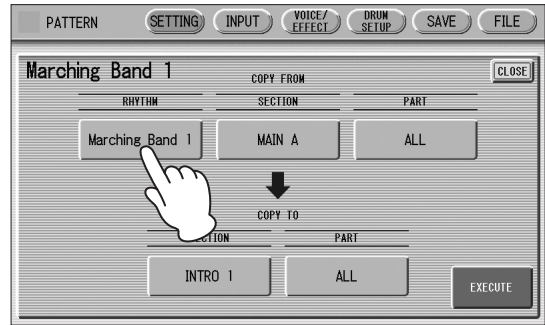

- 4 使用COPY FROM [PART]按钮，选择想要复制的伴奏声部。
- 5 使用COPY TO [PART]按钮，选择为节奏和弦模式组所用的伴奏声部（CHORD 1或CHORD 2）。
- 6 按[EXECUTE]按钮执行复制。

需要的伴奏声部（节奏和弦模式组）已被复制。

### 如要使用节奏和弦功能自创伴奏模式组：

可以用与处理节奏相同的方法，输入节奏和弦模式组：分步写入和/或实时写入。

- 1 按画面顶部的[INPUT]按钮调出INPUT页面。

## 2 选择想要为节奏和弦模式组创建的声部、CHORD 1或CHORD 2。

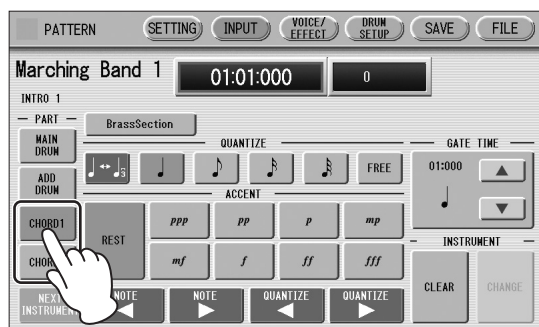

如果选择的声部包含预设的伴奏模式组，则会出现确认信息，提示是否想要清除现有数据。若要自创节奏和弦模式组，请选择[CLEAR]。

## 3 选择所需的音色。

按下显示音色名称的按钮可调出相关的音色菜单。

使用乐器图标按钮选择需要的音色类别，然后从音色菜单中选择需要的音色。所选音色同时调出在上下键盘上。

### 注

此处出现的音色菜单与音色组中的音色不同。

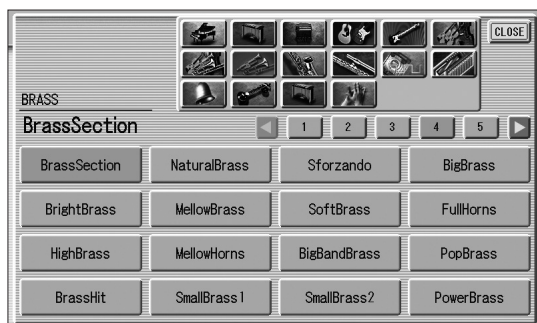
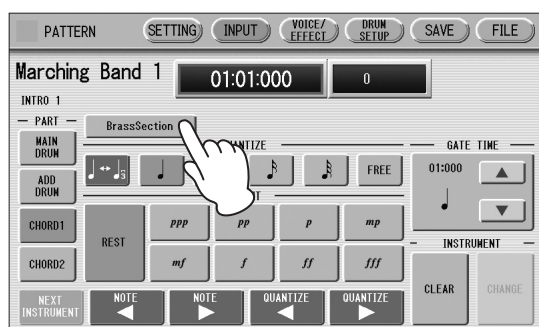

在输入节奏和弦模式组后还可以更改音色。一个声部（和弦1或和弦2）只能选择一种音色。想要创建包含两种不同音色的节奏和弦模式组时，为和弦1选择一种音色，为和弦2选择另一种。

## 4 设置适当的量化值。

有关量化功能的详细信息，请参见第155页。

## 5 设置控制时间。

使用画面中的GATE TIME ▲ ▼ 按钮，或者数据轮即可调节门限设置。使用画面中的按钮可对数值进行大致的更改。使用数据轮可进行精确的更改。



控制时间可以决定音符发声的实际时间长度。例如，四分音符有时会以tenuto（时间长）播放，而有时以staccato（时间短）播放。由于1拍有480个时钟，一个四分音符演奏的tenuto可能具有450-470之间的控制时间，而staccato四分音符可能具有240左右。

## 6 输入节奏和弦模式组。

输入节奏和弦模式组的方法与输入节奏模式组的方法相同。按下的任意按键产生C大调三和弦（C、E和G）。有关分步写入的详细信息，请参见第152页；有关实时写入的详细信息，请参见第155页。

可以使用与“编辑已输入的打击乐音符（第152页）”相同的方法编辑输入的节奏和弦模式组。按照下列介绍内容更改节奏和弦模式组音符的控制时间（参见第158页）。

## 若要更改控制时间：

- 1 选择要更改控制时间的音符（请参见第152页上的步骤1）。
- 2 按下控制时间框将其启用。
- 3 旋转数据轮更改控制时间。



## 更改伴奏声部的音色

在节奏模式组编程中，可以使用主鼓和附加鼓创建您的原创鼓组模式组，用和弦1与和弦2创建原创伴奏模式组。

另外，可以更改所有伴奏声部的音色，包括长音、乐句1和乐句2。

可以在VOICE/EFFECT页面中更改音色。

- 1 按画面上方的[VOICE/EFFECT]按钮调出VOICE/EFFECT页面。
- 2 按画面中的[VOICE]按钮。  
将出现下列画面。

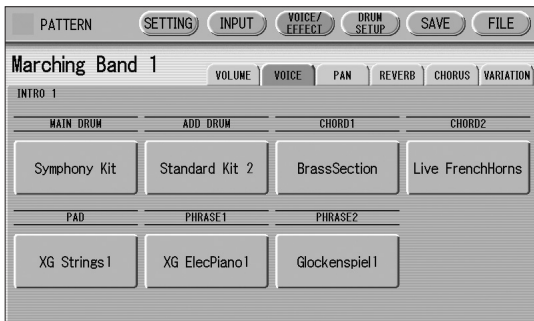

- 3 选择要更改其音色的所需声部。  
出现音色菜单。

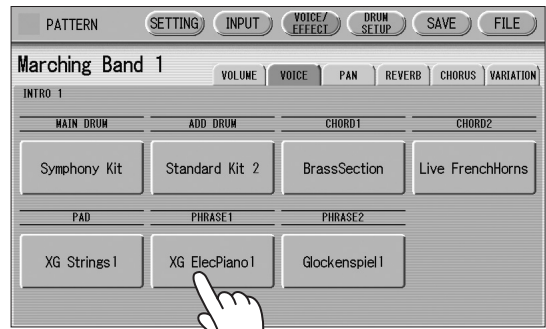

- 4 选择需要的音色，音色菜单将自动关闭。  
**注**  
此处出现的音色菜单与音色组中的音色不同。

选择所需音色后，根据个人偏好调节音量和声相并设置需要的效果（参见第159页），从而自定义伴奏。

## 调整音量和声相

音量和声相要在VOICE/EFFECT页面中进行设置。

### VOLUME画面

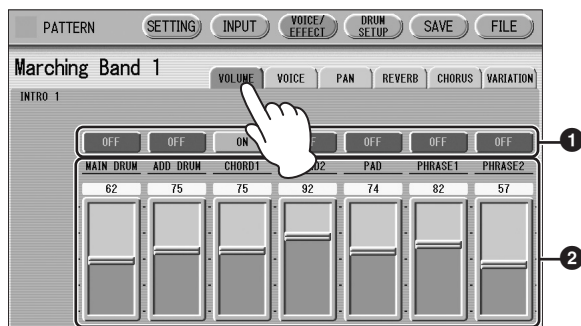

#### ① ON/OFF

确定每个伴奏声部的开/关状态。本项设为OFF时，声部被静音。

#### ② 音量滑杆

确定每个伴奏声部的音量。

范围：0 - 127

### PAN画面

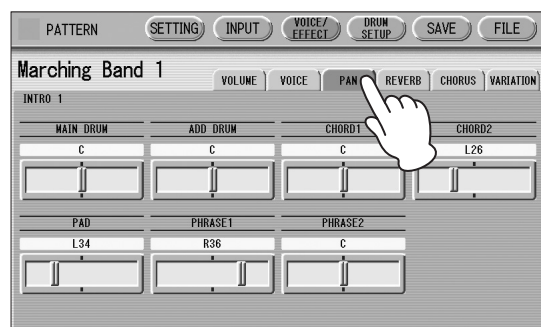

确定立体声声相中每个伴奏声部的位置。

范围：L64 - R63

## 效果设置

可以按需为原创节奏设置混响、合唱和变奏效果等。混响会给声音增添温和的氛围，模仿实际演奏空间（比如演奏厅或是小型俱乐部）的复杂反射现象。合声提供多种声音转换和增强效果。变奏包括了轻微和大幅改变声音的多种特效。这些效果在VOICE/EFFECT页面中设置。

### REVERB（混响）画面

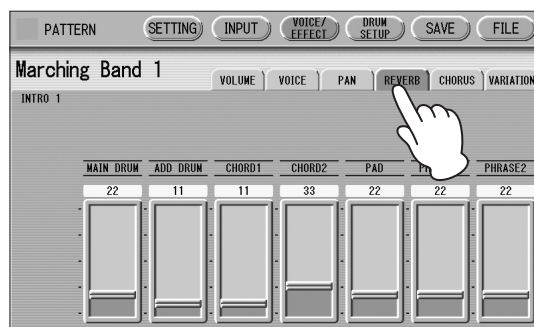

决定应用到各伴奏声部的混响效果量。

范围：0 - 127

### CHORUS画面

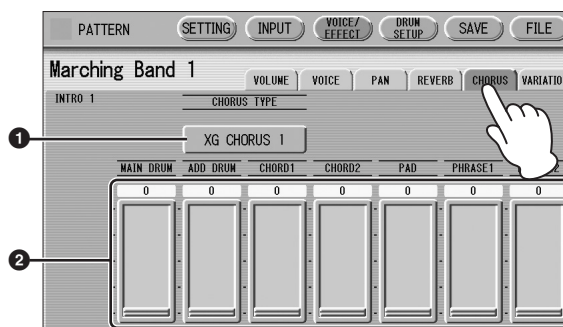

#### ① CHORUS TYPE

确定合唱效果类型。按下CHORUS TYPE按钮调出合唱类型列表。

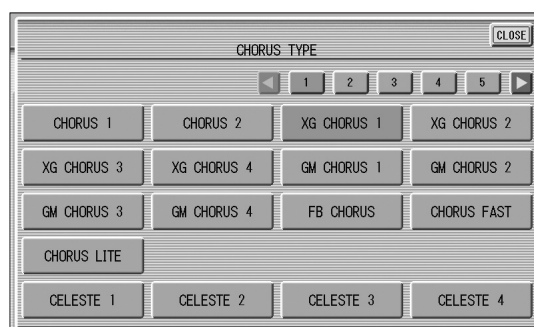
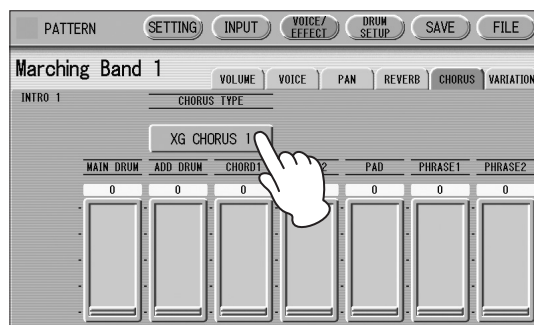

选择需要的合唱类型，然后列表将自动关闭。

## ② 合唱滑杆

确定应用到各伴奏部分的合唱效果量。  
范围：0 - 127

### VARIATION画面

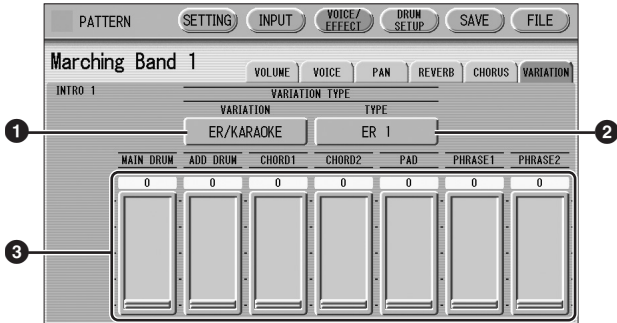

### ① VARIATION (变奏效果类别)

选择变奏效果的效果类别。按VARIATION按钮可调出效果类别列表。

#### 📎 参考页

- 效果列表 (第54页)

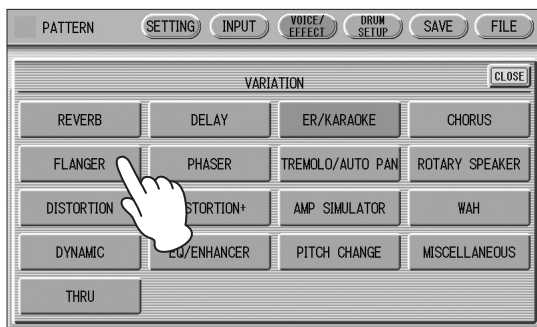
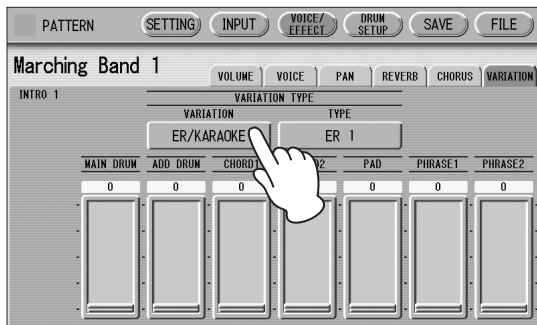

选择需要的效果类别，然后列表将自动关闭。更改类别后，下面的变奏类型参数将自动根据所选类别变化。

### ② TYPE (变奏类型)

确定变奏效果的类型。按TYPE按钮可调出效果类型列表。

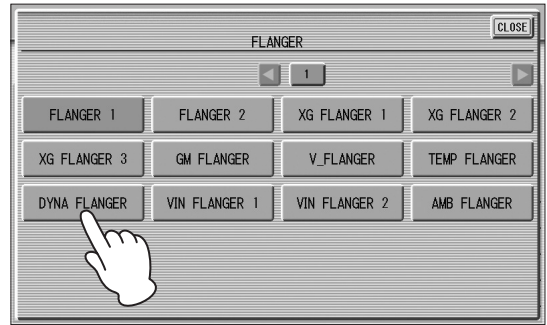
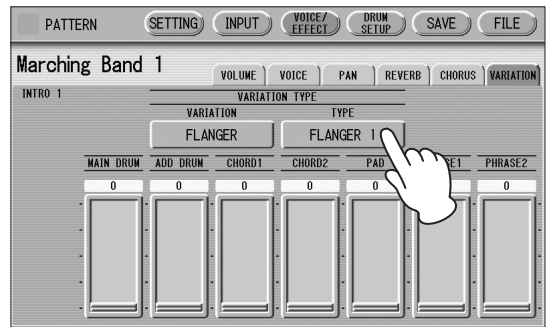

选择需要的类型，然后列表将自动关闭。

### ③ 变奏滑杆

确定应用到各伴奏声部的变奏效果量。  
范围：0 - 127

## 每种打击乐器的详细设置

您可以单独调整每种乐器的声相、音高、混响和音量等设置。

- 1 按下画面上方的[DRUM SETUP]按钮调出DRUM SETUP页面。
- 2 选择需要的声部、主鼓或附加鼓。

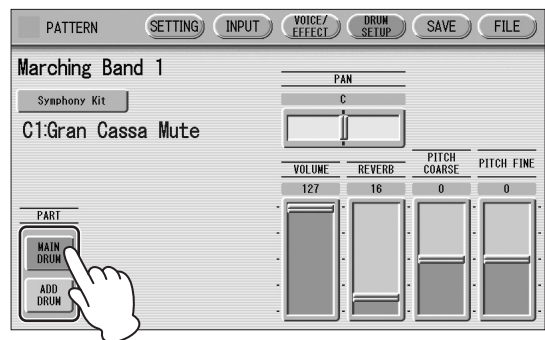



### 3 按下适当琴键（要被更改的乐器将分配到的键）。

所选乐器的名称显示在画面上，同时您可以更改设置。

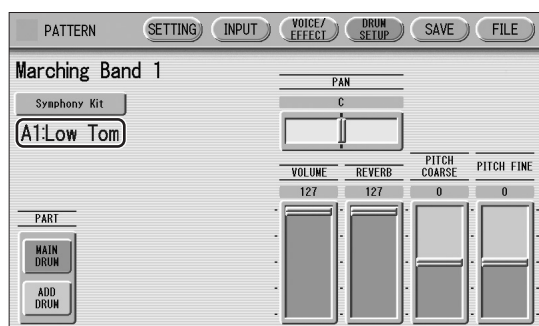

### 4 调整参数：声相、音量、混响和音高。

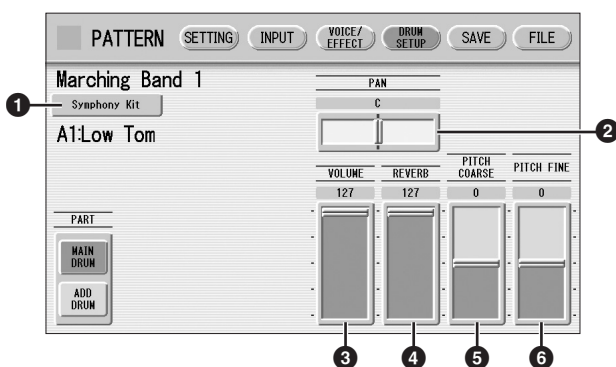

#### 1 打击乐器组名称

表示当前选择的打击乐器组。按此按钮调出打击乐器组列表，可让您选择需要的打击乐器组。更改打击乐器组时，已经输入的乐器会被新选的乐器所替换。

#### 🔗 参考页

• 打击乐器组一览表（第164页）

#### 2 PAN

决定立体声声相中当前所选乐器的位置。

范围：L64 - R63

#### 3 VOLUME

确定当前选定乐器的音量。

范围：0 - 127

#### 4 REVERB（混响）

确定对当前选定乐器的混响。

范围：0 - 127

#### 5 PITCH COARSE

确定当前选定乐器的音高，以半音为单元调整（100音分）。

范围：-64 - +63

#### 6 PITCH FINE

确定当前所选乐器的音高，能以1音分为单元调整，可比上述的PITCH COARSE（5）进行更加详细的调节。

范围：-64 - +63

## 保存节奏模式组

可以将新建的节奏模式组保存为用户节奏，最多包含48个模式组。

### 1 如有必要，请确认想要保存的节奏内容。

#### 保存前确认节奏模式组

创建的节奏模式组将带着15个乐段一起保存到一个节奏中。保存前，建议您确认每个乐段的内容。

实例：将您所创建的主题A和主题B乐段保存到一个用户节奏中时

首先，使用SETTING页面上的[SECTION]按钮选择“主题A”，然后按面板上的[START]按钮。这会让您听到自己创建的主题A的模式组。

下面，使用[SECTION]按钮选择“主题B”，然后播放并确认该乐段是否将作为主题B进行保存的内容。如果主题A和/或主题B模式组包含不需要的数据或者没有数据，请使用组合功能（第149页）创建需要的数据。

确认需要的乐段（此处为主题A和主题B）后，建议您确认所有其他乐段都不包含数据。如果希望某些您不想保存的乐段中不包含数据，请删除不必要的的数据。这样可以减小用户节奏的数据大小。

### 2 按画面右上方的[SAVE]按钮调出SAVE页面。

如果节奏正在播放，则会自动停止。

### 3 选择想要进行保存的用户节奏编号。

将出现下列画面，提示操作确认。

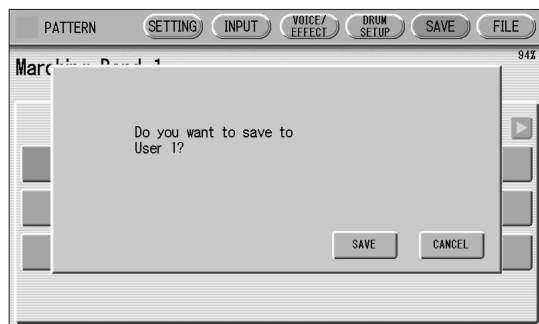
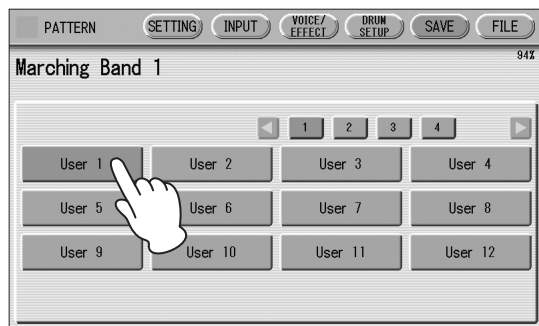

### 4 按[SAVE]按钮保存模式组，或者按[CANCEL]取消操作。

#### 检查剩余内存空间

剩余内存（保存节奏可用的内存量）将以百分比形式显示在画面中。



如果在按下[SAVE]按钮时出现信息“Data Full”（数据已满），则会由于可用存储空间不足而无法保存模式组。如果发生这种情况，请彻底检查所有15个乐段中是否有不需要的数据。删除这些不必要的的数据后，请尝试重新保存模式组。  
为了避免发生这种情况，在创建节奏时，应定期检查剩余内存量。

#### 参考页

- 保存前确认节奏模式组（第161页）
- CLEAR PART（第150页）

保存节奏后，请务必在关闭电源之前退出节奏模式组编程。未退出节奏模式组编程便关闭双排键电子琴会删除您所创建的用户节奏。

## 退出节奏模式组编程

您可以从节奏模式组编程的任意显示页面退出节奏模式组编程。

### 1 按[PATTERN]按钮。

如果节奏正在播放，则会自动停止。  
如果未编辑任何模式组便离开节奏模式组编程，会直接退出节奏模式组编程。  
如果仍未保存编辑的模式组，则会出现确认操作的提示信息。

### 2 选择[EXIT]离开节奏模式组编程，或者选择[CANCEL]取消操作并返回之前画面。

#### 须知

离开节奏模式组编程时，画面左上方的方块变为浅蓝色几秒钟，表示数据正在保存。正在保存数据时请勿关闭电源。

## 调出用户节奏模式组

在节奏模式组编程中创建的用户节奏，可从面板节奏部分的用户按钮中选择并播放。请参见第5章，“从用户按钮选择节奏”（第60页）。

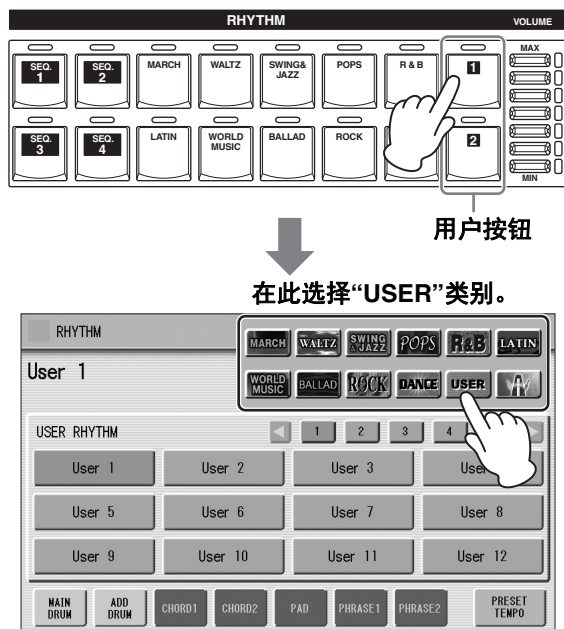

## 从USB闪存中选择节奏

可以从USB闪存中载入节奏，然后编辑并保存为用户节奏。可以载入的数据不仅仅包含双排键电子琴的数据，也包含了所有的伴奏文件格式的文件。

1 将包含所需模式组的USB闪存插入[USB TO DEVICE]端口。

2 按面板中的[PATTERN]按钮。

3 按画面右上角的[FILE]。

如果正在播放节奏时打开FILE页面，节奏会自动停止。

4 按[SELECT]按钮选择所需模式组文件。

选择文件的方法与在MDR章节中介绍的方法相同。有关详细信息，请参见第108页。

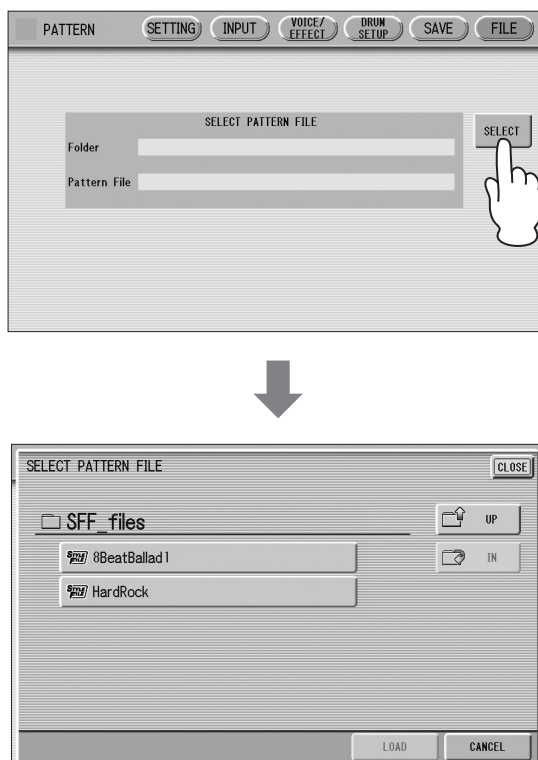

5 按[LOAD]按钮载入模式组。

若要编辑已载入的模式组，请转到INPUT页面（第152页），然后将您已创建的模式组保存为用户节奏（第161页）。

### 关于可载入双排键电子琴的文件类型

本双排键电子琴兼容伴奏文件格式数据。

伴奏文件格式（SFF）是Yamaha独创的伴奏文件格式，采用独特的转换系统，提供基于海量和弦类型的高品质自动伴奏。在这种格式中，每种节奏模式组（叫做“伴奏”）由15个乐段（前奏1-3、主题A-D、间奏A-D、停顿、尾声1-3）构成，另有节奏模式组变奏。这15个乐段的任意一个都具有8个不同的声部，由MIDI音序数据构成。

可以载入由SFF兼容乐器创建的任何模式组（伴奏）。



# 打击乐器组一览表

		鼓						
		ELKit 1	ELKit 2	Standard Kit 1	Standard Kit 2	Hit Kit	Room Kit	
Lower Keyboard	C-1	C#-1	Scratch	Maracas High	Surdo Mute	Surdo Mute	Surdo Mute	Surdo Mute
	D-1	D#-1	Concert BD	Surdo Mute	Surdo Open	Surdo Open	Surdo Open	Surdo Open
	E-1		Noise Percussion	Maracas Low	Hi Q	Hi Q	Hi Q	Hi Q
	F-1	F#-1	Bass Drum March	Surdo Muff	Whip Slap	Whip Slap	Whip Slap	Whip Slap
	G-1	G#-1	Analog BD Short	Surdo Rim	Scratch H	Scratch H	Scratch H	Scratch H
	A-1	A#-1	Synth Tom 3	Cuica High	Scratch L	Scratch L	Scratch L	Scratch L
	B-1		Analog BD Long	Surdo Open	Finger Snap	Finger Snap	Finger Snap	Finger Snap
	C0	C#0	Synth Tom 2	Cuica Middle	Click Noise	Click Noise	Click Noise	Click Noise
	D0	D#0	Synth Bass Drum	Tamborim Mute	Metronome Click	Metronome Click	Metronome Click	Metronome Click
	E0		Synth Tom 1	Cuica Low	Metronome Bell	Metronome Bell	Metronome Bell	Metronome Bell
	F0	F#0	Bass Drum Attack	Tamborim Open	Seq Click L	Seq Click L	Seq Click L	Seq Click L
	G0	G#0	Bass Drum Heavy	Pandeiro	Seq Click H	Seq Click H	Seq Click H	Seq Click H
	A0	A#0	Tom 4	Bongo High	Brush Tap	Brush Tap	Brush Tap	Brush Tap
	B0		Bass Drum Light	Conga Slide	Brush Swirl *	Brush Swirl *	Brush Swirl *	Brush Swirl *
	C1	C#1	Tom 3	Bongo Low	Brush Slap	Brush Slap	Brush Slap	Brush Slap
	D1	D#1	Orch Snare Drum	Conga Slap	Brush Tap Swirl *	Brush Tap Swirl *	Brush Tap Swirl *	Brush Tap Swirl *
	E1		Snare Drum Roll *	Conga Muff	Snare Roll *	Snare Roll *	Snare Roll *	Snare Roll *
	F1	F#1	Tom 2	Bongo Mute	Castanet	Castanet	Castanet	Castanet
	G1	G#1	SD Brush Roll	Conga High	Snare Soft	Snare Soft 2	Snare Electro	Snare Soft
	A1	A#1	Tom 1	Bongo Slap	Sticks	Sticks	Sticks	Sticks
	B1		SD Brush Shot 2	Conga Low	Kick Soft	Kick Soft	Kick Tight L	Kick Soft
	C2	C#2	Tom Brush Shot 4		Open Rim Shot	Open Rim Shot H	Snare Pitched	Open Rim Shot
	D2	D#2	SD Brush Shot 1	Timbale 1 High	Kick Tight	Kick Tight	Kick Wet	Kick Tight
	E2		SD Heavy	Timbale 1 Low	Kick	Kick Short	Kick Tight H	Kick
	F2	F#2	Tom Brush Shot 3		Side Stick	Side Stick Light	Stick Ambient	Side Stick
	G2	G#2	Snare Drum Light	Timbale 2 High	Snare	Snare Short	Snare Ambient	Snare Snappy
	A2	A#2	Tom Brush Shot 2		Hand Clap	Hand Clap	Hand Clap	Hand Clap
	B2		SD Accent 2	Timbale 2 Low	Snare Tight	Snare Tight H	Snare Tight 2	Snare Tight Snap
C3	C#3	SD Accent 1	Timbale 3 High	Floor Tom L	Floor Tom L	Hybrid Tom 1	Tom Room 1	
D3	D#3	Tom Brush Shot 1	Wood Block High	Hi-Hat Closed	Hi-Hat Closed	Hi-Hat Closed 2	Hi-Hat Closed	
E3		SD Reverb 2	Timbale 3 Low	Floor Tom H	Floor Tom H	Hybrid Tom 2	Tom Room 2	
F3	F#3	Snare Drum Rim 2	Wood Block Mid	Hi-Hat Pedal	Hi-Hat Pedal	Hi-Hat Pedal 2	Hi-Hat Pedal	
G3	G#3	SD Reverb 1	Timbale 4 High	Low Tom	Low Tom	Hybrid Tom 3	Tom Room 3	
A3	A#3	Snare Drum Rim 1	Wood Block Low	Hi-Hat Open	Hi-Hat Open	Hi-Hat Open 2	Hi-Hat Open	
B3		Synth Snare Drum	Timbale 4 Low	Mid Tom L	Mid Tom L	Hybrid Tom 4	Tom Room 4	
C4	C#4	Analog SD	Vibraslap	Mid Tom H	Mid Tom H	Hybrid Tom 5	Tom Room 5	
D4	D#4	Triangle Mute	Triangle Mute	Crash Cymbal 1	Crash Cymbal 1	Crash Cymbal 1	Crash Cymbal 1	
E4		Tambourine	Tambourine	High Tom	High Tom	Hybrid Tom 6	Tom Room 6	
F4	F#4	Triangle Open	Triangle Open	Ride Cymbal 1	Ride Cymbal 1	Ride Cymbal 1	Ride Cymbal 1	
G4	G#4	Castanet	Castanet	Chinese Cymbal	Chinese Cymbal	Chinese Cymbal	Chinese Cymbal	
A4	A#4	Claves	Claves	Ride Cymbal Cup	Ride Cymbal Cup	Ride Cymbal Cup	Ride Cymbal Cup	
B4				Tambourine	Tambourine	Tambourine Light	Tambourine	
C5	C#5	Cabasa	Cabasa	Splash Cymbal	Splash Cymbal	Splash Cymbal	Splash Cymbal	
D5	D#5			Cowbell	Cowbell	Cowbell	Cowbell	
E5		Finger Snap	Finger Snap	Crash Cymbal 2	Crash Cymbal 2	Crash Cymbal 2	Crash Cymbal 2	
F5	F#5			Vibraslap	Vibraslap	Vibraslap	Vibraslap	
G5				Hand Claps	Hand Claps	Ride Cymbal 2	Ride Cymbal 2	
				Crash Cymbal 2	Wind Chime Down	Bongo H	Bongo H	
				Hi-Hat Closed	Agogo High	Bongo L	Bongo L	
				Crash Cymbal 1	Wind Chime Up	Conga H Mute	Conga H Mute	
				Hi-Hat Open	Agogo Low	Conga H Open	Conga H Open	
				Crash Cym Mute	Bells	Conga L	Conga L	
				Ride Cymbal 2	Cowbell 4	Timbale H	Timbale H	
				Hi-Hat Pedal 2	Shaker	Timbale L	Timbale L	
				Ride Cymbal 1	Cowbell 3	Agogo H	Agogo H	
				Hi-Hat Pedal 1	Guiro Short	Agogo L	Agogo L	
				Ride Cymbal Cup	Cowbell 2	Cabasa	Cabasa	
					Guiro Long	Maracas	Maracas	
				Cym Brush Shot	Cowbell 1	Samba Whistle H *	Samba Whistle H *	
				Cymbal March	Taiko 2	Samba Whistle L *	Samba Whistle L *	
				Analog HH Closed	Ohdaiko 2	Guiro Short	Guiro Short	
				Orch Cymbal Roll	Taiko 1	Guiro Long *	Guiro Long *	
				Analog HH Open	Ohdaiko 1	Claves	Claves	
				Orch Cymbal	Ohtsuzumi 2	Wood Block H	Wood Block H	
				Orch Cymbal Mute	Ohtsuzumi 1	Wood Block L	Wood Block L	
					Kakegoe 3	Cuica Mute	Cuica Mute	
					Tam-Tam	Cuica Open	Cuica Open	
					Kakegoe 2	Triangle Mute	Triangle Mute	
					Kotsuzumi 3	Triangle Open	Triangle Open	
					Kakegoe 1	Shaker	Shaker	
					Kotsuzumi 2	Jingle Bells	Jingle Bells	
					Kotsuzumi 1	Bell Tree	Bell Tree	

\*: 表示需要控制时间设置的乐器。

		鼓						
		Rock Kit	Electro Kit	Analog Kit	Dance Kit	Jazz Kit	Brush Kit	
Lower Keyboard	C-1	C#-1	Surdo Mute	Surdo Mute	Surdo Mute	Kick Dance 1	Surdo Mute	Surdo Mute
	D-1		Surdo Open	Surdo Open	Surdo Open	Kick Dance 2	Surdo Open	Surdo Open
	E-1	D#-1	Hi Q	Hi Q	Hi Q	Hi Q	Hi Q	Hi Q
			Whip Slap	Whip Slap	Whip Slap	Whip Slap	Whip Slap	Whip Slap
	F-1		Scratch H	Scratch H	Scratch H	Scratch Dance 1 *	Scratch H	Scratch H
		F#-1	Scratch L	Scratch L	Scratch L	Scratch Dance 2 *	Scratch L	Scratch L
	G-1		Finger Snap	Finger Snap	Finger Snap	Finger Snap	Finger Snap	Finger Snap
		G#-1	Click Noise	Click Noise	Click Noise	Click Noise	Click Noise	Click Noise
	A-1		Metronome Click	Metronome Click	Metronome Click	Dance Perc 1	Metronome Click	Metronome Click
		A#-1	Metronome Bell	Metronome Bell	Metronome Bell	Reverse Dance 1	Metronome Bell	Metronome Bell
	B-1		Seq Click L	Seq Click L	Seq Click L	Dance Perc 2	Seq Click L	Seq Click L
	C0		Seq Click H	Seq Click H	Seq Click H	Hi Q Dance 1	Seq Click H	Seq Click H
		C#0	Brush Tap	Brush Tap	Brush Tap	Snare Analog 3	Brush Tap	Brush Tap
	D0		Brush Swirl *	Brush Swirl *	Brush Swirl *	Vinyl Noise *	Brush Swirl *	Brush Swirl *
		D#0	Brush Slap	Brush Slap	Brush Slap	Snare Analog 4	Brush Slap	Brush Slap *
	E0		Brush Tap Swirl *	Reverse Cymbal *	Reverse Cymbal *	Reverse Cymbal *	Brush Tap Swirl *	Brush Tap Swirl
		F#0	Snare Roll *	Snare Roll *	Snare Roll *	Reverse Dance 2 *	Snare Roll *	Snare Roll *
	F0		Castanet	Hi Q 2	Hi Q 2	Hi Q 2	Castanet	Castanet
		G#0	Snare Noisy	Snare Snap Elec	Snare Noisy 4	Snare Techno	Snare Jazz H	Brush Slap 2
	A0		Sticks	Sticks	Sticks	Snare Dance 1	Sticks	Sticks
		A#0	Kick Soft	Kick 3	Kick 3	Kick Techno Q	Kick Soft	Kick Soft
	B0		Open Rim Shot	Open Rim Shot	Open Rim Shot	Rim Gate	Open Rim Shot	Open Rim Shot
		C#1	Kick 2	Kick 2	Kick Anlg Short	Kick Techno L	Kick Tight	Kick Tight
	C1		Kick Gate	Kick Gate Heavy	Kick Analog	Kick Techno	Kick Jazz	Kick Jazz
		D#1	Side Stick	Side Stick	Side Stick Anlg	Side Stick Anlg	Side Stick Light	Side Stick Light
	D1		Snare Rock	Snare Noisy 2	Snare Analog	Snare Clap	Snare Jazz L	Brush Slap 3
		F#1	Hand Clap	Hand Clap	Hand Clap	Dance Clap	Hand Clap	Hand Clap
	E1		Snare Rock Tight	Snare Noisy 3	Snare Analog 2	Snare Dry	Snare Jazz M	Brush Tap 2
		G#1	Tom Rock 1	Tom Electro 1	Tom Analog 1	Tom Dance 1	Floor Tom L	Tom Brush 1
	F1		Hi-Hat Closed	Hi-Hat Closed	Hat Close Analog	Hi-Hat Closed 3	Hi-Hat Closed	Hi-Hat Closed
		A#1	Tom Rock 2	Tom Electro 2	Tom Analog 2	Tom Dance 2	Floor Tom H	Tom Brush 2
	G1		Hi-Hat Pedal	Hi-Hat Pedal	Hat Close Anlg 2	Hat Close Anlg 3	Hi-Hat Pedal	Hi-Hat Pedal
		A#1	Tom Rock 3	Tom Electro 3	Tom Analog 3	Tom Dance 3	Low Tom	Tom Brush 3
	B1		Hi-Hat Open	Hi-Hat Open	Hat Open Analog	Hi-Hat Open 3	Hi-Hat Open	Hi-Hat Open
	C#2	Tom Rock 4	Tom Electro 4	Tom Analog 4	Tom Dance 4	Mid Tom L	Tom Brush 4	
C2		Tom Rock 5	Tom Electro 5	Tom Analog 5	Tom Dance 5	Mid Tom H	Tom Brush 5	
	D#2	Crash Cymbal 1	Crash Cymbal 1	Crash Analog	Crash Analog	Crash Cymbal 1	Crash Cymbal 1	
D2		Tom Rock 6	Tom Electro 6	Tom Analog 6	Tom Dance 6	High Tom	Tom Brush 6	
	F#2	Ride Cymbal 1	Ride Cymbal 1	Ride Cymbal 1	Ride Cymbal 1	Ride Cymbal 1	Ride Cymbal 1	
E2		Chinese Cymbal	Chinese Cymbal	Chinese Cymbal	Chinese Cymbal	Chinese Cymbal	Chinese Cymbal	
	A#2	Ride Cymbal Cup	Ride Cymbal Cup	Ride Cymbal Cup	Ride Cymbal Cup	Ride Cymbal Cup	Ride Cymbal Cup	
F2		Tambourine	Tambourine	Tambourine	Tambourine Anlg	Tambourine	Tambourine	
	G#2	Splash Cymbal	Splash Cymbal	Splash Cymbal	Splash Cymbal	Splash Cymbal	Splash Cymbal	
G2		Cowbell	Cowbell	Cowbell Analog	Cowbell Dance	Cowbell	Cowbell	
	A#2	Crash Cymbal 2	Crash Cymbal 2	Crash Cymbal 2	Crash Cymbal 2	Crash Cymbal 2	Crash Cymbal 2	
A2		Vibraslap	Vibraslap	Vibraslap	Vibraslap Analog	Vibraslap	Vibraslap	
	C#3	Ride Cymbal 2	Ride Cymbal 2	Ride Cymbal 2	Ride Analog	Ride Cymbal 2	Ride Cymbal 2	
B2		Bongo H	Bongo H	Bongo H	Bongo Analog H	Bongo H	Bongo H	
	D#3	Bongo L	Bongo L	Bongo L	Bongo Analog L	Bongo L	Bongo L	
C3		Conga H Mute	Conga H Mute	Conga Analog H	Conga Analog H	Conga H Mute	Conga H Mute	
	F#3	Conga H Open	Conga H Open	Conga Analog M	Conga Analog M	Conga H Open	Conga H Open	
D3		Conga L	Conga L	Conga Analog L	Conga Analog L	Conga L	Conga L	
	A#3	Timbale H	Timbale H	Timbale H	Timbale H	Timbale H	Timbale H	
F3		Timbale L	Timbale L	Timbale L	Timbale L	Timbale L	Timbale L	
	G#3	Agogo H	Agogo H	Agogo H	Agogo H	Agogo H	Agogo H	
G3		Agogo L	Agogo L	Agogo L	Agogo L	Agogo L	Agogo L	
	A#3	Cabasa	Cabasa	Cabasa	Cabasa	Cabasa	Cabasa	
A3		Maracas	Maracas	Maracas 2	Maracas 2	Maracas	Maracas	
	C#4	Samba Whistle H *	Samba Whistle H *	Samba Whistle H *	Samba Whistle H *	Samba Whistle H *	Samba Whistle H *	
B3		Samba Whistle L *	Samba Whistle L *	Samba Whistle L *	Samba Whistle L *	Samba Whistle L *	Samba Whistle L *	
	D#4	Guiro Short	Guiro Short	Guiro Short	Guiro Short	Guiro Short	Guiro Short	
C4		Guiro Long *	Guiro Long *	Guiro Long *	Guiro Long *	Guiro Long *	Guiro Long *	
	F#4	Claves	Claves	Claves 2	Claves 2	Claves	Claves	
D4		Wood Block H	Wood Block H	Wood Block H	Dance Perc 3	Wood Block H	Wood Block H	
	A#4	Wood Block L	Wood Block L	Wood Block L	Dance Perc 4 *	Wood Block L	Wood Block L	
E4		Cuica Mute	Scratch H 2	Scratch H 2	Dance Breath 1	Cuica Mute	Cuica Mute	
	G#4	Cuica Open	Scratch L 2	Scratch L 2	Dance Breath 2 *	Cuica Open	Cuica Open	
F4		Triangle Mute	Triangle Mute	Triangle Mute	Triangle Mute	Triangle Mute	Triangle Mute	
	A#4	Triangle Open	Triangle Open	Triangle Open	Triangle Open	Triangle Open	Triangle Open	
G4		Shaker	Shaker	Shaker	Shaker	Shaker	Shaker	
	C#5	Jingle Bells	Jingle Bells	Jingle Bells	Jingle Bells	Jingle Bells	Jingle Bells	
A4		Bell Tree	Bell Tree	Bell Tree	Bell Tree	Bell Tree	Bell Tree	
	D#5							
D5								
	F#5							
F5								
G5								

\*: 表示需要控制时间设置的乐器。

		鼓						
		Symphony Kit	China Mix Kit	Live!Std Kit	Live!Std+P Kit	Live!Funk Kit	Live!Funk+P Kit	
Lower Keyboard	C-1	C#-1	Surdo Mute	Surdo Mute	Surdo Mute	Surdo Mute	Surdo Mute	Surdo Mute
	D-1		Surdo Open	Surdo Open	Surdo Open	Surdo Open	Surdo Open	Surdo Open
	E-1	D#-1	Hi Q	Hi Q	Hi Q	Hi Q	Hi Q	Hi Q
	F-1		Whip Slap	Whip Slap	Whip Slap	Whip Slap	Whip Slap	Whip Slap
	G-1	F#-1	Scratch H	Scratch H	Scratch H	Scratch H	Scratch H	Scratch H
	A-1		Scratch L	Scratch L	Scratch L	Scratch L	Scratch L	Scratch L
	B-1	G#-1	Finger Snap	Finger Snap	Finger Snap	Finger Snap	Finger Snap	Finger Snap
	C0		Click Noise	Click Noise	Click Noise	Click Noise	Click Noise	Click Noise
	D0	A#-1	Metronome Click	Metronome Click	Metronome Click	Metronome Click	Metronome Click	Metronome Click
	E0		Metronome Bell	Metronome Bell	Metronome Bell	Metronome Bell	Metronome Bell	Metronome Bell
	F0	G#0	Seq Click L	Seq Click L	Seq Click L	Seq Click L	Seq Click L	Seq Click L
	G0		Seq Click H	Seq Click H	Seq Click H	Seq Click H	Seq Click H	Seq Click H
	A0	C#0	Brush Tap	Brush Tap	Brush Tap	Brush Tap	Brush Tap	Brush Tap
	B0		Brush Swirl *	Brush Swirl *	Brush Swirl *	Brush Swirl *	Brush Swirl *	Brush Swirl *
	C1	D#0	Brush Slap	Brush Slap	Brush Slap	Brush Slap	Brush Slap	Brush Slap
	D1		Brush Tap Swirl *	Brush Tap Swirl *	Brush Tap Swirl *	Brush Tap Swirl *	Brush Tap Swirl *	Brush Tap Swirl *
	E1	F#0	Snare Roll *	Snare Roll *	Snare Roll *	Snare Roll *	Snare Roll *	Snare Roll *
	F1		Castanet	Castanet	Castanet	Castanet	Castanet	Castanet
	G1	G#0	Snare Soft	Snare Soft	Snare Soft	Snare Soft	Snare Soft 2	Snare Soft 2
	A1		Sticks	Sticks	Sticks	Sticks	Sticks	Sticks
	B1	A#0	Kick Soft 2	Kick Soft	Kick Soft	Kick Soft	Kick Soft	Kick Soft
	C2		Open Rim Shot	Open Rim Shot	Open Rim Shot	Open Rim Shot	Open Rim Shot H	Open Rim Shot H
	D2		Gran Cassa	Kick Tight	Kick Tight	Kick Tight	Kick Tight	Kick Tight
	E2	C#1	Gran Cassa Mute	Kick	Kick	Kick	Kick Short	Kick Short
	F2		Side Stick	Side Stick	Side Stick	Side Stick	Side Stick Light	Side Stick Light
	G2	D#1	Band Snare	Snare	Snare	Snare	Snare Short	Snare Short
	A2		Hand Clap	Hand Clap	Hand Clap	Hand Clap	Hand Clap	Hand Clap
	B2		Band Snare 2	Snare Tight	Snare Tight	Snare Tight	Snare Tight H	Snare Tight H
	C3	F#1	Floor Tom L	Floor Tom L	Floor Tom L	Floor Tom L	Floor Tom L	Floor Tom L
	D3		Hi-Hat Closed	Hi-Hat Closed	Hi-Hat Closed	Hi-Hat Closed	Hi-Hat Closed	Hi-Hat Closed
	E3	G#1	Floor Tom H	Floor Tom H	Floor Tom H	Floor Tom H	Floor Tom H	Floor Tom H
	F3		Hi-Hat Pedal	Hi-Hat Pedal	Hi-Hat Pedal	Hi-Hat Pedal	Hi-Hat Pedal	Hi-Hat Pedal
	G3	A#1	Low Tom	Low Tom	Low Tom	Low Tom	Low Tom	Low Tom
	A3		Hi-Hat Open	Hi-Hat Open	Hi-Hat Open	Hi-Hat Open	Hi-Hat Open	Hi-Hat Open
	B3		Mid Tom L	Mid Tom L	Mid Tom L	Mid Tom L	Mid Tom L	Mid Tom L
C4	C#2	Mid Tom H	Mid Tom H	Mid Tom H	Mid Tom H	Mid Tom H	Mid Tom H	
D4		Hand Cymbal	Crash Cymbal 1	Crash Cymbal 1	Crash Cymbal 1	Crash Cymbal 1	Crash Cymbal 1	
E4	D#2	High Tom	High Tom	High Tom	High Tom	High Tom	High Tom	
F4		Hand Cymbal S	Ride Cymbal 1	Ride Cymbal 1	Ride Cymbal 1	Ride Cymbal 1	Ride Cymbal 1	
G4	F#2	Chinese Cymbal	China Cymbal	Chinese Cymbal	Chinese Cymbal	Chinese Cymbal	Chinese Cymbal	
A4		Ride Cymbal Cup	Ride Cymbal Cup	Ride Cymbal Cup	Ride Cymbal Cup	Ride Cymbal Cup	Ride Cymbal Cup	
B4	G#2	Tambourine	Tambourine	Tambourine	Tambourine	Tambourine	Tambourine	
C5		Splash Cymbal	Splash Cymbal	Splash Cymbal	Splash Cymbal	Splash Cymbal	Splash Cymbal	
D5	A#2	Cowbell	Cowbell	Cowbell	Cowbell	Cowbell	Cowbell	
E5		Hand Cymbal 2	Crash Cymbal 2	Crash Cymbal 2	Crash Cymbal 2	Crash Cymbal 2	Crash Cymbal 2	
F5	C#3	Vibraslap	Vibraslap	Vibraslap	Vibraslap	Vibraslap	Vibraslap	
G5		Hand Cymbal 2 S	Ride Cymbal 2	Ride Cymbal 2	Ride Cymbal 2	Ride Cymbal 2	Ride Cymbal 2	
A5	D#3	Bongo H	Bongo H	Bongo H	Bongo H	Bongo H	Bongo H	
B5		Bongo L	Bongo L	Bongo L	Bongo L	Bongo L	Bongo L	
C6	C#3	Conga H Mute	Conga H Mute	Conga H Mute	Conga H Mute	Conga H Mute	Conga H Mute	
D6	D#3	Conga H Open	Conga H Open	Conga H Open	Conga H Open	Conga H Open	Conga H Open	
E6		Conga L	Conga L	Conga L	Conga L	Conga L	Conga L	
F6	F#3	Timbale H	Timbale H	Timbale H	Timbale H	Timbale H	Timbale H	
G6		Timbale L	Timbale L	Timbale L	Timbale L	Timbale L	Timbale L	
A6	G#3	Agogo H	Dagu Mute	Agogo H	Agogo H	Agogo H	Agogo H	
B6		Agogo L	Zhongcha Mute	Agogo L	Agogo L	Agogo L	Agogo L	
C7	A#3	Cabasa	Dagu Heavy	Cabasa	Cabasa	Cabasa	Cabasa	
D7		Maracas	Zhongcha Open	Maracas	Maracas	Maracas	Maracas	
E7	C#4	Samba Whistle H *	Paigu Middle	Samba Whistle H *	Samba Whistle H *	Samba Whistle H *	Samba Whistle H *	
F7		Samba Whistle L *	Paigu Low	Samba Whistle L *	Samba Whistle L *	Samba Whistle L *	Samba Whistle L *	
G7	D#4	Guiro Short	Xiaocha Mute	Guiro Short	Guiro Short	Guiro Short	Guiro Short	
A7		Guiro Long *	Bangu	Guiro Long *	Guiro Long *	Guiro Long *	Guiro Long *	
B7	F#4	Claves	Xiaocha Open	Claves	Claves	Claves	Claves	
C8		Wood Block H	Bangzi	Wood Block H	Wood Block H	Wood Block H	Wood Block H	
D8		Wood Block L	Muyu Low	Wood Block L	Wood Block L	Wood Block L	Wood Block L	
E8	G#4	Cuica Mute	Zhongluo Mute	Cuica Mute	Cuica Mute	Cuica Mute	Cuica Mute	
F8		Cuica Open	Muyu Mid-Low	Cuica Open	Cuica Open	Cuica Open	Cuica Open	
G8	A#4	Triangle Mute	Zhongluo Open	Triangle Mute	Triangle Mute	Triangle Mute	Triangle Mute	
A8		Triangle Open	Muyu Middle	Triangle Open	Triangle Open	Triangle Open	Triangle Open	
B8		Shaker	Xiaoluo Open	Shaker	Shaker	Shaker	Shaker	
C9		Jingle Bells	Muyu Mid-High	Jingle Bells	Jingle Bells	Jingle Bells	Jingle Bells	
D9	C#5	Bell Tree	Muyu High	Bell Tree	Bell Tree	Bell Tree	Bell Tree	
E9	D#5							
F9	F#5							
G9								

\*: 表示需要控制时间设置的乐器。

		鼓						
		Live!Brush Kit	Live!Brush+P Kit	Live!Studio Kit	Live!AcousticKit	Live!Power Kit 1	Live!Power Kit 2	
Lower Keyboard	C-1	C#-1	Surdo Mute	Surdo Mute	Surdo Mute	Surdo Mute	Surdo Mute	Surdo Mute
	D-1		Surdo Open	Surdo Open	Surdo Open	Surdo Open	Surdo Open	Surdo Open
	E-1	D#-1	Hi Q	Hi Q	Hi Q	Hi Q	Hi Q	Hi Q
	F-1		Whip Slap	Whip Slap	Whip Slap	Whip Slap	Whip Slap	Whip Slap
	G-1	F#-1	Scratch H	Scratch H	Scratch H	Scratch H	Scratch H	Scratch H
	A-1		Scratch L	Scratch L	Scratch L	Scratch L	Scratch L	Scratch L
	B-1	G#-1	Finger Snap	Finger Snap	Finger Snap	Finger Snap	Finger Snap	Finger Snap
	C0		Click Noise	Click Noise	Click Noise	Click Noise	Click Noise	Click Noise
	D0	A#-1	Metronome Click	Metronome Click	Metronome Click	Metronome Click	Metronome Click	Metronome Click
	E0		Metronome Bell	Metronome Bell	Metronome Bell	Metronome Bell	Metronome Bell	Metronome Bell
	F0	G#0	Seq Click L	Seq Click L	Seq Click L	Seq Click L	Seq Click L	Seq Click L
	G0		Seq Click H	Seq Click H	Seq Click H	Seq Click H	Seq Click H	Seq Click H
	A0	A#0	Brush Tap	Brush Tap	Brush Tap	Brush Tap	Brush Tap	Brush Tap
	B0		Brush Swirl *	Brush Swirl *	Brush Swirl *	Brush Swirl *	Brush Swirl *	Brush Swirl *
	C1	C#1	Brush Slap	Brush Slap	Brush Slap	Brush Slap	Brush Slap	Brush Slap
	D1	D#1	Brush Tap Swirl *	Brush Tap Swirl *	Brush Tap Swirl *	Brush Tap Swirl *	Brush Tap Swirl *	Brush Tap Swirl *
	E1		Snare Roll *	Snare Roll *	Snare Roll *	Snare Roll Aco *	Snare Roll *	Snare Roll *
	F1	F#1	Castanet	Castanet	Castanet	Castanet	Castanet	Castanet
	G1	G#1	Brush Slap 2	Brush Slap 2	Snare Studio 2	Snare Soft Aco	SnareSoftPower 1	SnareSoftPower 2
	A1	A#1	Sticks	Sticks	Sticks	Sticks	Sticks	Sticks
	B1		Kick Soft	Kick Soft	Kick Ambience H	Kick Soft Aco	Kick Ambient+	Kick Ambient+
	C2	C#2	Open Rim Shot	Open Rim Shot	Open Rim Shot	Rim Acoustic	Open Rim Power 1	Open Rim Power 2
	D2	D#2	Kick Tight	Kick Tight	Kick Ambience L	Kick Mute Aco	Kick Power Open	Kick Power Open
	E2		Kick Jazz	Kick Jazz	Kick Studio	Kick Open Aco	Kick Power Mute	Kick Power Mute
	F2	F#2	Side Stick Light	Side Stick Light	Side Stick	Stick Acoustic	Side Stick Power	Side Stick Power
	G2	G#2	Brush Slap 3	Brush Slap 3	Snare Studio M	Snare Acoustic	Snare Power 1	Snare Power 2
	A2	A#2	Hand Clap	Hand Clap	Hand Clap	Hand Clap Power	Hand Clap Power	Hand Clap Power
	B2		Brush Tap 2	Brush Tap 2	Snare Studio L	Snare Rough Aco	Snare Rough 1	Snare Rough 2
	C3	C#3	Tom Brush 1	Tom Brush 1	Floor Tom L	Tom Acoustic 1	Tom Power 1	Tom Power 1
	D3	D#3	Hi-Hat Closed	Hi-Hat Closed	Hi-Hat Closed	Hi-HatClosedAco	Hi-HatClosePower	HH Closed PW Eg
	E3		Tom Brush 2	Tom Brush 2	Floor Tom H	Tom Acoustic 2	Tom Power 2	Tom Power 2
	F3	F#3	Hi-Hat Pedal	Hi-Hat Pedal	Hi-Hat Pedal	Hi-HatPedal Aco	Hi-HatPedalPower	Hi-HatPedalPower
	G3	G#3	Tom Brush 3	Tom Brush 3	Low Tom	Tom Acoustic 3	Tom Power 3	Tom Power 3
	A3	A#3	Hi-Hat Open	Hi-Hat Open	Hi-Hat Open	Hi-Hat Open Aco	Hi-HatOpenPower	Hi-HatOpenPower
B3		Tom Brush 4	Tom Brush 4	Mid Tom L	Tom Acoustic 4	Tom Power 4	Tom Power 4	
C4	C#4	Tom Brush 5	Tom Brush 5	Mid Tom H	Tom Acoustic 5	Tom Power 5	Tom Power 5	
D4	D#4	Crash Cymbal 1	Crash Cymbal 1	Crash Cymbal 1	CrashCymbalAco 1	CrashCymbalAco 1	CrashCymbalAco 1	
E4		Tom Brush 6	Tom Brush 6	High Tom	Tom Acoustic 6	Tom Power 6	Tom Power 6	
F4	F#4	Ride Cymbal 1	Ride Cymbal 1	Ride Cymbal 1	RideCymbal Aco 1	RideCymbal Aco 1	RideCymbal Aco 1	
G4	G#4	Chinese Cymbal	Chinese Cymbal	Chinese Cymbal	China Cymbal Aco	China Cymbal Aco	China Cymbal Aco	
A4	A#4	Ride Cymbal Cup	Ride Cymbal Cup	Ride Cymbal Cup	RideCymbalCupAco	RideCymbalCupAco	RideCymbalCupAco	
B4		Tambourine	Tambourine	Tambourine	Tambourine	Tambourine	Tambourine	
C5	C#5	Splash Cymbal	Splash Cymbal	Splash Cymbal	SplashCymbal Aco	SplashCymbal Aco	SplashCymbal Aco	
D5	D#5	Cowbell	Cowbell	Cowbell	Cowbell	Cowbell	Cowbell	
E5		Crash Cymbal 2	Crash Cymbal 2	Crash Cymbal 2	CrashCymbalAco 2	CrashCymbalAco 2	CrashCymbalAco 2	
F5	F#5	Vibraslap	Vibraslap	Vibraslap	Vibraslap	Vibraslap	Vibraslap	
G5		Ride Cymbal 2	Ride Cymbal 2	Ride Cymbal 2	RideCymbal Aco 2	RideCymbal Aco 2	RideCymbal Aco 2	
A5	A#5	Bongo H	Bongo H	Bongo H	Bongo H	Bongo H	Bongo H	
B5		Bongo L	Bongo L	Bongo L	Bongo L	Bongo L	Bongo L	
C6	C#6	Conga H Mute	Conga H Mute	Conga H Mute	Conga H Mute	Conga H Mute	Conga H Mute	
D6	D#6	Conga H Open	Conga H Open	Conga H Open	Conga H Open	Conga H Open	Conga H Open	
E6		Conga L	Conga L	Conga L	Conga L	Conga L	Conga L	
F6	F#6	Timbale H	Timbale H	Timbale H	Timbale H	Timbale H	Timbale H	
G6	G#6	Timbale L	Timbale L	Timbale L	Timbale L	Timbale L	Timbale L	
A6	A#6	Agogo H	Agogo H	Agogo H	Agogo H	Agogo H	Agogo H	
B6		Agogo L	Agogo L	Agogo L	Agogo L	Agogo L	Agogo L	
C7	C#7	Cabasa	Cabasa	Cabasa	Cabasa	Cabasa	Cabasa	
D7	D#7	Maracas	Maracas	Maracas	Maracas	Maracas	Maracas	
E7		Samba Whistle H *	Samba Whistle H *	Samba Whistle H *	Samba Whistle H *	Samba Whistle H *	Samba Whistle H *	
F7	F#7	Samba Whistle L *	Samba Whistle L *	Samba Whistle L *	Samba Whistle L *	Samba Whistle L *	Samba Whistle L *	
G7	G#7	Guiro Short	Guiro Short	Guiro Short	Guiro Short	Guiro Short	Guiro Short	
A7	A#7	Guiro Long *	Guiro Long *	Guiro Long *	Guiro Long *	Guiro Long *	Guiro Long *	
B7		Claves	Claves	Claves	Claves	Claves	Claves	
C8	C#8	Wood Block H	Wood Block H	Wood Block H	Wood Block H	Wood Block H	Wood Block H	
D8	D#8	Wood Block L	Wood Block L	Wood Block L	Wood Block L	Wood Block L	Wood Block L	
E8		Cuica Mute	Cuica Mute	Cuica Mute	Cuica Mute	Cuica Mute	Cuica Mute	
F8	F#8	Cuica Open	Cuica Open	Cuica Open	Cuica Open	Cuica Open	Cuica Open	
G8	G#8	Triangle Mute	Triangle Mute	Triangle Mute	Triangle Mute	Triangle Mute	Triangle Mute	
A8	A#8	Triangle Open	Triangle Open	Triangle Open	Triangle Open	Triangle Open	Triangle Open	
B8		Shaker	Shaker	Shaker	Shaker	Shaker	Shaker	
C9	C#9	Jingle Bells	Jingle Bells	Jingle Bells	Jingle Bells	Jingle Bells	Jingle Bells	
D9	D#9	Bell Tree	Bell Tree	Bell Tree	Wind Chime	Wind Chime	Wind Chime	
E9								
F9	F#9							
G9	G#9							

\*: 表示需要控制时间设置的乐器。

		鼓					
		Live!Rock Kit	Live!Real Drums	Live!RealBrushes	Analog T8 Kit	Analog T9 Kit	House Kit
C-1	C#-1	Surdo Mute	Surdo Mute	Surdo Mute	Surdo Mute	Surdo Mute	W Kick *
D-1		Surdo Open	Surdo Open	Surdo Open	Surdo Open	Surdo Open	Disco Fx *
E-1	D#-1	Hi Q	Hi Q	Hi Q	Hi Q	Hi Q	WhiteNoiseDown 1 *
F-1		Whip Slap	Whip Slap	Whip Slap	Whip Slap	Whip Slap	PinkNoise Down 1 *
G-1	F#-1	Scratch H	Scratch H	Scratch H	Scratch H	Scratch H	WhiteNoiseDown 2 *
A-1	G#-1	Scratch L	Scratch L	Scratch L	Scratch L	Scratch L	PinkNoise Down 2 *
B-1	A#-1	Finger Snap	Finger Snap	Finger Snap	Snare Hammer	Snare Drum&Bass1	White Noise Up 2 *
C0	C#0	Click Noise	Click Noise	Click Noise	Kick Zap Hard	Kick Break 2	White Noise Up 1 *
D0	D#0	Metronome Click	Metronome Click	Metronome Click	Snare Garg L	Snare Distortion	Pink Noise Up *
E0		Metronome Bell	Metronome Bell	Metronome Bell	Kick Tek Power	Kick Tek Power	WhiteNoiseUp Rel *
F0	F#0	Seq Click L	Seq Click L	Vintage Tip	Kick Slimy	KickDistortionRM	PinkNoise Up Rel *
G0	G#0	Seq Click H	Seq Click H	Vintage Swirl 1 *	Kick T8 4	Kick T9 2	Kick T9 4
A0	A#0	Brush Tap	Brush Tap	Vintage Slap 1	Snare Analog CR	Snare Analog CR	Snare T8 Rim
B0		Brush Swirl *	Brush Tap Swirl *	Vintage Swirl 2 *	Snare T8 7	Snare T8 5	Snare T8 5
C1	C#1	Brush Slap	Brush Slap	Vintage Slap 2	SnareClap Analog	Clap Analog Sm	Hand Clap
D1	D#1	Brush Tap Swirl *	Brush Tap Swirl *	Vintage TapSwirl *	Snare T8 6	Snare T9 Gate 1	Snare Garg L
E1		Snare Roll Rock *	Snare Roll Rock *	VintageSlapSwirl *	Tom T8 5	Snare Rock Roll *	Snare Roll *
F1	F#1	Castanet	Castanet	Vintage Swirl 3 *	Snare T8 5	Snare T9 3	Snare T9 3
G1	G#1	Snare Soft Rock	Snare Tight	Vintage Slap 3	Kick T8 3	Snare T9 4	Snare T8 1
A1	A#1	Sticks	Sticks	Sticks	Snare T8 4	Snare T9 Gate 2	Snare T9 5
B1		Kick Soft Rock	Kick Genuine	Kick Soft L	Kick T8 2	Kick T9 4	Kick T9 1
C2	C#2	Rim Rock	Rim Real	Open Rim Shot RB	Snare T8 3	Snare T9 6	Snare T9 Gate
D2	D#2	Kick Rock Heavy	Kick Real 1	Kick Soft H	T8 Kick Bass	Kick T9 1	Kick T9 2
E2		Kick Rock	Kick Real 2	KickJazzAmbience	Kick T8 1	Kick T9 3	Kick T9 5
F2	F#2	Stick Rock	Stick Real	Stick Brush	Snare T8 Rim	Snare T9 Rim	Snare T9 Rim
G2	G#2	Snare Real	Snare Real 1	Vintage Slap 4	Snare T8 2	Snare T9 1	Snare T9 1
A2	A#2	Hand Clap Power	Clap Power	Clap Power	Clap T9	Clap T9	Clap T9
B2		Snare Dry Rock	Snare Real 2	Vintage Slap 5	Snare T8 1	Snare T9 2	Snare T9 2
C3	C#3	Tom Rock 1	Tom Real 1	TomRealBrushes 1	Tom T8 1	Tom T9 1	Tom T9 1
D3	D#3	Hi-HatClosedRock	Hi-HatClosedReal	Hi-Hat Closed RB	Hi-Hat Closed T8	Hi-Hat Closed T9	Hi-Hat Closed T8
E3		Tom Rock 2	Tom Real 2	TomRealBrushes 2	Tom T8 2	Tom T9 2	Tom T9 2
F3	F#3	Hi-HatPedalRock	Hi-Hat PedalReal	Hi-Hat Pedal RB	Hi-Hat Pedal T8	Hi-Hat Pedal T9	Hi-Hat Pedal T9
G3	G#3	Tom Rock 3	Tom Real 3	TomRealBrushes 3	Tom T8 3	Tom T9 3	Tom T9 3
A3	A#3	Hi-Hat Open Rock	Hi-Hat Open Real	Hi-Hat Open RB	Hi-Hat Open T8	Hi-Hat Open T9	Hi-Hat Open T9
B3		Tom Rock 4	Tom Real 4	TomRealBrushes 4	Tom T8 4	Tom T9 4	Tom T9 4
C4	C#4	Tom Rock 5	Tom Real 5	TomRealBrushes 5	Tom T8 6	Tom T9 5	Tom T9 5
D4	D#4	CrashCymbalAco 1	CrashCymbalReal1	CrashCymbal RB 1	Crash Cymbal T8	Crash Cymbal T9	Crash Cymbal T9
E4		Tom Rock 6	Tom Real 6	TomRealBrushes 6	Tom T8 7	Tom T9 6	Tom T9 6
F4	F#4	RideCymbal Aco 1	RideCymbalReal 1	Ride Cymbal RB	Ride Cymbal T9	Ride Cymbal T9	Ride Cymbal T9
G4	G#4	China Cymbal Aco	ChinaCymbal Real	ChinaCymbal RB	China Cymbal 2	China Cymbal 2	Crash Cymbal 4
A4	A#4	RideCymbalCupAco	RideCym Cup Real	Ride Cup RB 1	RideCymbal Cup 2	RideCymbal Cup 2	RideCymbal Cup 2
B4		Tambourine	Tambourine	Tambourine	Tambourine RX5	Tambourine RX5	Tambourine Hit
C5	C#5	SplashCymbal Aco	SplashCymbalReal	Splash Cymbal RB	Splash Cymbal	Splash Cymbal 2	Splash Cymbal 2
D5	D#5	Cowbell	Cowbell	Cowbell	Cowbell T8	Cowbell 1	Cowbell 1
E5		CrashCymbalAco 2	CrashCymbalReal2	CrashCymbal RB 2	Crash Cymbal 4	Crash Cymbal 4	Crash Cymbal 1
F5	F#5	Vibraslap	Vibraslap	Vibraslap	Vibraslap	Cowbell T8	Cowbell T8
G5	G#5	RideCymbal Aco 2	RideCymbalReal 2	Ride Cup RB 2	Ride Cymbal 3	Ride Cymbal 3	Ride Cymbal 3
A5	A#5	Bongo H	Bongo H	Bongo H	Conga T8 5	Conga T8 5	Bongo H Open 1 F
B5		Bongo L	Bongo L	Bongo L	Conga T8 4	Conga T8 4	Bongo L Open 3 F
C6	C#6	Conga H Mute	Conga H Mute	Conga H Mute	Conga T8 3	Conga Tip	Conga H Tip
D6	D#6	Conga H Open	Conga H Open	Conga H Open	Conga T8 2	Conga Open Slap	Conga H SlapOpen
E6		Conga L	Conga L	Conga L	Conga T8 1	Conga Open	Conga H Open 2
F6	F#6	Timbale H	Timbale H	Timbale H	Timbale H	Timbale H	Timbale H
G6	G#6	Timbale L	Timbale L	Timbale L	Timbale L	Timbale L	Timbale L
A6	A#6	Agogo H	Agogo H	Agogo H	Glass H	Analog Click	Agogo H
B6		Agogo L	Agogo L	Agogo L	Glass L	Conga T8 1	Agogo L
C7	C#7	Cabasa	Cabasa	Cabasa	Cabasa	Cabasa	Cabasa
D7	D#7	Maracas	Maracas	Maracas	Maracas T8	Maracas Slur 2	Maracas Slur 2
E7		Samba Whistle H *	Samba Whistle H *	Samba Whistle H *	Fx Gun 2 *	Fx Gun 2 *	Vox Drum L
F7	F#7	Samba Whistle L *	Samba Whistle L *	Samba Whistle L *	Fx Gun 1 *	Fx Gun 1 *	Vox Drum H
G7	G#7	Guiro Short	Guiro Short	Guiro Short	Analog Shaker H *	Scratch H 3 *	Guiro Short
A7	A#7	Guiro Long *	Guiro Long *	Guiro Long *	Analog Shaker L *	Scratch Down *	Guiro Long *
B7		Claves	Claves	Claves	Claves T8	Hi Q 3	Claves
C8	C#8	Wood Block H	Wood Block H	Wood Block H	Hi Q 1	Hi Q 1	Wood Block H
D8	D#8	Wood Block L	Wood Block L	Wood Block L	Hi Q 2	Hi Q 2	Wood Block L
E8		Cuica Mute	Cuica Mute	Cuica Mute	Scratch H 2	Scratch H 2	Cuica H
F8	F#8	Cuica Open	Cuica Open	Cuica Open	Scratch L 2	Scratch L 2	Cuica L
G8	G#8	Triangle Mute	Triangle Mute	Triangle Mute	Triangle Mute	Triangle Mute	Triangle Mute
A8	A#8	Triangle Open	Triangle Open	Triangle Open	Triangle Open	Triangle Open	Triangle Open
B8		Shaker	Shaker	Shaker	Analog Shaker	Analog Shaker	Analog Shaker
C9	C#9	Jingle Bells	Jingle Bells	Jingle Bells	Sleigh Bells	Sleigh Bells	Sleigh Bells
D9	D#9	Wind Chime	Wind Chime	Wind Chime	Wind Chime	Wind Chime	Wind Chime
E9					Snare Hip 1	Snare Piccolo	Snare Break Roll
F9	F#9				Snare Hip 2	Snare T8 7	Noise Burst
G9	G#9				Snare Hip Gate	SnareRckRollDist	Vox Bell
A9	A#9				Snare Break 1	Snare Brush Mute	Snare R&B 1
B9					Kick Blip	Kick Blip Hard	Vox Alk
C10	C#10				Snare Fx 1	Snare Jungle 1	Udu High
D10	D#10				Kick Fx Hammer	Kick Sustain	Filter Kick

\*: 表示需要控制时间设置的乐器。



		鼓			SFX		
		HipHop Kit	Drum Machine	Break Kit	SFX Kit 1	SFX Kit 2	Live/SFX Kit 1
Lower Keyboard	C-1	C#-1	Surdo Mute	Surdo Mute	Surdo Mute		
	D-1	D#-1	Surdo Open	Surdo Open	Surdo Open		
	E-1		Hi Q	Hi Q	Hi Q		
	F-1	F#-1	Whip Slap	Whip Slap	Whip Slap		
	G-1	G#-1	Scratch H	Scratch H	Scratch H		
	A-1	A#-1	Scratch L	Scratch L	Scratch L		
	B-1		Hi-HatClosedT8 2	Snare Drum&Bass1	Finger Snap		
	C0	C#0	Tom T8 3	Kick Break 2	Snare Break 8		
	D0	D#0	Hi-Hat Open T8 2	Snare Distortion	Snare Break 9		
	E0		Tom T8 6	Kick Tek Power	Hi-HatClosedBrk1 *		
	F0	F#0	Crash T8	KickDistortionRM	Hi-HatClosedBrk2 *		
	G0	G#0	Triangle Mute	BassDrumHardLong	Kick Break Deep		
	A0	A#0	Triangle Open	BassDrumTekPower	Snare Hip		
	B0		Wind Chime	Bass Drum Dist 5	Snare Lo-Fi		
	C1	C#1	TambourineLight2	Bass Drum Dist 3	Snare Clappy		
	D1	D#1	TambourineLight1	Bass Drum Dist 1 *	Snare LdwH Mono		
	E1		Kick HipHop 9	BD Drum & Bass 1	Snare Rock Roll *		
	F1	F#1	Hi-HatClosed Tek	Bass Drum Blip	Snare Gate 1		
	G1	G#1	Kick Gate	BassDrumAnalogSm	Snare Mid		
	A1	A#1	Hi-HatOpen Lo-Fi	Kick T8 2	Snare Break Rim		
	B1		KickGranCasaOpen	Kick T8 3	Kick Break Heavy		
	C2	C#2	Hi-HatReversed&B	Kick T9 HD 3	Snare Hip Rim 4		
	D2	D#2	Kick HipHop 1	Kick T9 2	Kick Break 2		
	E2		Kick Analog CR	Kick T9 4	Kick Break 1	Cutting Noise 1 *	Phone Call *
	F2	F#2	SnareAnalogSmRim	Snare T9 Rim	Snare Hip Rim 1	Cutting Noise 2 *	Door Squeak *
	G2	G#2	Snare HipHop 2	Snare T9 1	Snare Break 3		Door Slam *
	A2	A#2	Snare Clappy	Clap T9	Snare Break 1	String Slap *	Scratch Cut *
	B2		Snare HipHop 2	Snare T9 4	Snare Break 2		String Slap *
	C3	C#3	Floor Tom L	Tom T9 1	Tom Break 1		Scratch Split *
	D3	D#3	Hi-HatClosed Hip	Hi-Hat Closed T9	HHClosedRockSoft		Wind Chime *
	E3		Low Tom	Tom T9 2	Tom Break 2		Telephone Ring *
	F3	F#3	Hi-Hat Pedal Hip	Hi-Hat Pedal T9	Hi-Hat PedalRock		
	G3	G#3	Mid Tom L	Tom T9 3	Tom Break 3		
	A3	A#3	Hi-Hat Open Hip	Hi-Hat Open T9	HH HalfOpen Rock		
B3		High Tom	Tom T9 4	Tom Break 4			
C4	C#4	Ride Cymbal 3	Tom T9 5	Tom Break 5			
D4	D#4	Crash Cymbal 3	Crash Cymbal T9	Crash Cymbal 1			
E4		Shaker 2	Conga T8 1	Tom Break 6			
F4	F#4	ScratchBDForward	Ride Cymbal T9	Ride Cymbal 3			
G4	G#4	ScratchBDReverse	Conga T8 2	China Cymbal 2	Flute Key Click *	CarEngn Ignition *	
A4	A#4	Kick HipHop 2	Analog Click	RideCymbal Cup 2		Flute Key Click *	
B4		SnareHipHopRim 2	Claves T8 1	Tambourine 1 Hit		Car Tires Squeal *	
C5	C#5	HipHop Clap 2	Maracas T8	Splash Cymbal 2		Car Passing *	
D5	D#5	HipHop Snap 1	TambourineAna CR	Cowbell 1		Car Crash *	
E5		Snare HipHop 3	Analog Shaker	Crash Cymbal 2		Siren *	
F5	F#5	Electric Clap 2	Cowbell T8	Cowbell RX11		Train *	
G5	G#5	Kick Hip Deep	CowbellAnalog CR	Ride Cymbal 2		Jet Plane *	
A5	A#5	Kick HipHop 3	Snare T8 1	Bongo H		Starship *	
B5		SnareHipHopRim 3	Snare T8 2	Bongo L		Burst *	
C6	C#6	Snare HipHop 5	Snare T8 3	Conga H Tip		Roller Coaster *	
D6	D#6	Electric Clap 1	Snare Analog CR	Conga H OpenSlap		Submarine *	
E6		Handbell H	Snare Jungle 1	Conga H Open			
F6	F#6	Kick HipHop 4	Snare Drum&Bass2	Bongo 2 H			
G6	G#6	HipHop Clap 3	Snare Hip 1	Bongo 2 L			
A6	A#6	HipHop Snap 2	Snare R&B 1	Conga Open			
B6		SnareHipHopRim 5	Snare R&B 2	Agogo L	Shower *	Laugh *	
C7	C#7	HipHop flex 1	Snare Hip 1	Cabasa	Thunder *	Stream *	
D7	D#7	HipHop flex 2	Snare Wood	Maracas Slur	Wind *	Punch *	
E7		Shaker 2	Snare Timbre	Timbale H	Stream *	Heart Beat *	
F7	F#7	Kick HipHop 5	Hi-HatClosedT8 1	Timbale L	Bubble *	Stream 2 *	
G7	G#7	SnareHipHopRim 4	Hi-Hat Open T8 1	Scratch H 3 *	Feed *	Foot Steps *	
A7	A#7	Snare HipHop 6	Hi-HatClosedT8 2	Scratch Open *		Bubble 2 *	
B7		Snare HipHop 11	Hi-Hat Open T8 2	Claves		Feed *	
C8	C#8	Kick HipHop 10	Hi-Hat Pedal Aco	Wood Block H			
D8	D#8	Snare HipHop 7	Hi-HatClosed Aco	Wood Block L			
E8		HipHop Clap 5	Hi-Hat Open Aco	Scratch H 2			
F8	F#8	Conga H Tip	Hi-HatClosedLoFi	Scratch L 2			
G8	G#8	Conga H Heel	Hi-HatOpen Lo-Fi	Triangle Mute			
A8	A#8	Conga H Open	Hi-HatClosed Syn	Triangle Open			
B8		Conga L Open 1	Hi-Hat Open Syn	Kick Break 3			
C9	C#9	Conga L Open 2	Analog Shaker 1	Kick Break 4			
D9	D#9	Kick HipHop 8	Tambourine RX5 2	Kick Break 5 *	Dog *	Machine Gun *	
E9		HipHop Clap 6	Tambourine 1 Hit	Kick Break 6	Horse *	Laser Gun *	
F9	F#9	Snare T8 1	Electric Cowbell	Kick Break 7	Bird Tweet *	Horse *	
G9	G#9	Snare T8 1 H	Conga T8 3	Hi-HatClosedBrk3		Explosion *	
A9	A#9	HipHop Clap 7	ElectricTriangle	Snare Break 4		Firework *	
B9		Tom T8 1	Claves T8 2	Snare Break 5			
C10	C#10	Hi-HatClosedT8 2	Analog Shaker 2	Snare Break 6	Ghost *	Ghost *	
D10	D#10	Tom T8 2	Electric Clap 1	Snare Break 7	Maou *	Maou *	

\*: 表示需要控制时间设置的乐器。

		SFX					
		Live/SFX Kit 2	Noise Kit	VocalEffectsKit	GospelAdLibs	Wonderland Kit	PopLatin Kit
Lower Keyboard	C-1						
	D-1	C#-1					Cajon Low
	E-1	D#-1					Cajon Slap
	F-1						Cajon Tip
	G-1	F#-1					Claves High
	A-1						Claves Low
	B-1	G#-1					Hand Clap
	C0						
	D0	C#0					Finger Snap
	E0	D#0					Castanet
	F0						Conga H Tip
	G0	F#0					Conga H Heel
	A0						
	B0	G#0					Laser Beam
	C1						Laser Shot *
	D1	C#1					Water Phone *
	E1	D#1					Bubble
	F1						Puddle
	G1	F#1					Thunder *
	A1						Shower *
B1	G#1					Beach *	
C2						Stream *	
D2	C#2					Footstep	
E2	D#2					Door Squeak	
F2	F#2					Door Slam	
G2						Door Slam	
A2	A#2					Door Slam	
B2						Door Slam	
C3	C#3					Door Slam	
D3	D#3					Door Slam	
E3						Door Slam	
F3	F#3					Door Slam	
G3	G#3					Door Slam	
A3	A#3					Door Slam	
B3						Door Slam	
C4	C#4					Door Slam	
D4	D#4					Door Slam	
E4						Door Slam	
F4	F#4					Door Slam	
G4	G#4					Door Slam	
A4	A#4					Door Slam	
B4						Door Slam	
C5	C#5					Door Slam	
D5	D#5					Door Slam	
E5						Door Slam	
F5	F#5					Door Slam	
G5						Door Slam	
Upper Keyboard	C1	Phone Call *	White Noise *	Male Ha 1 *		Bass Drum	Bongo H Open 1 f
	D1	Door Squeak 2 *	Pink Noise *	Female Ha 1 *		Gran Cassa	Bongo H Open 3 f
	E1	Door Slam 2 *	WhiteNoiseDown 1 *	Male Ha 2 *		Tom 2	Bongo H Rim
	F1	Scratch Cut *	PinkNoise Down 1 *	Male Ha 3 *		Tom 1	Bongo H Tip
	G1	Scratch Split *	WhiteNoiseDown 2 *	Male Bh 1 *		Snare	Bongo H Heel
	A1	Wind Chime *	PinkNoise Down 2 *	Female Bh 1 *		Snare Roll *	Bongo H Slap
	B1	Telephone Ring 2 *	White Noise Up 2 *	Male Kh 1 *		Hi-Hat Closed	Bongo L Open 1 f
	C2		White Noise Up 1 *	Female Kh 1 *		Cymbal	Bongo L Open 3 f
	D2		Pink Noise Up *	Male Ph 1 *		Hi-Hat Open	Bongo L Rim
	E2		WhiteNoiseUp Rel *	Female Ph 1 *		Tambourine	Bongo L Tip
	F2		PinkNoise Up Rel *	Male Th 1 *		Finger Snap	Bongo L Heel
	G2		WhiteNoiseUp LFO *	Female Th 1 *		Castanet	Bongo L Slap
	A2		PinkNoise Up LFO *	Male Bh 2 *	C'mon *	Triangle Mute	Timbale L
	B2			Female Bh 2 *	Hoo! *	Wood Block L	
	C3			Male Kh 2 *	Aha! *	Triangle Open	
	D3			Female Kh 2 *	Oh Yeah *	Wood Block H	
	E3			Male Ph 2 *	Yayayayah *	Hand Clap	
	F3			Female Ph 2 *	Put Your Hands...*	Jingle Bells	Paila L
	G3			Male Th 2 *	C'mon Now *	Bell Tree	Timbale H
	A3			Female Th 2 *	Heeey *	Alarm Bell *	
B3			Male Ha 4 *	Everybody Now *	Train *		
C4			Female Ha 4 *	ClapYourHands...*	Horn 1 *		
D4			Male Ha 5 *	WithAllYourSoul *	Horn 2 *		
E4			Male Ha 6 *	Stand Up On...*	Siren *	Paila H	
F4			Male Bh 3 *	Uhh Yeah *	CarEngn Ignition *	Cowbell Top	
G4			Female Bh 3 *	Aaah *	Car Crash *	Cowbell 1	
A4			Male Kh 3 *	Come On! *	Helicopter *	Cowbell 2	
B4			Female Kh 3 *	Yeah! *	Starship *	Cowbell 3	
C5			Male Ph 3 *	Alright Now! *	Sheep *	Guiro Short	
D5			Female Ph 3 *	One *	Goat *	Guiro Long *	
E5			Male Th 3 *	Two *	Oxen *	Metal Guiro Short	
F5			Female Th 3 *	Three *	Whimny *	Metal Guiro Long *	
G5			Male Bh 4 *	Four *	Horse *	Tambourine	
A5			Female Bh 4 *	One!	Lion *	Tambourim Open	
B5			Male Kh 4 *	Two!	Dog	Tambourim Mute	
C6			Female Kh 4 *	Three!	Cat *	Tambourim Tip	
D6			Male Ph 4 *	Four!	Hen *	Maracas	
E6			Female Ph 4 *	Five!	Owl *	Shaker	
F6			Male Th 4 *	Six!	Insects	Cabasa	
G6			Female Th 4 *	Seven!	Frog	Cuica Mute	
A6				Eight!	Tweet 1	Cuica Open	
B6				Nine!	Clap!	Tweet 2 *	
C7				Ten!	Gospel Clap 1 *	Cuckoo Clock *	
D7				Eleven!	Gospel Clap 2 *	Big Clock	
E7				Twelve!		Bell *	
F7				Thirteen!		Telephone *	
G7				Fourteen!		Camera	
A8				Fifteen!		Gnaw	
B8				Sixteen!		Applause *	
C9				Seventeen!		Wind Chime	
D9				Eighteen!			
E9				Nineteen!			
F9				Twenty!			
G9				Twenty One!			

\*: 表示需要控制时间设置的乐器。

		SFX				
		Cuban Kit	Arabic Kit	Turkish Kit	China Kit	OrchestraPerc
C-1	C#-1			Asma Davul L		Symphonic Gong 1
D-1	D#-1			Asma Davul R		Symphonic Gong L *
E-1				Asma Davul Side		Symphonic Gong 2
F-1	F#-1			Asma Davul Both		Timpani E
G-1	G#-1			KoltukDavul Flam		Timpani F
A-1				KoltukDavul Teke		Timpani F#
B-1	A#-1			Koltuk Davul Tek		Timpani G
				Koltuk Davul Dum		Timpani G#
				Benidir Teke Flam		Timpani A
				Benidir Teke Dead		Timpani A#
		Conga H Tip		Benidir Tek Dead	Da Cha 2	Timpani B
		Conga H Heel		Benidir Tek	Da Gu mp	Timpani C
C0	C#0	Conga H Open	Nakarazan Dom	Benidir Teke	Da Gu Rim	Timpani C#
D0	D#0	Conga H Mute	Cabasa	Benidir Tek	Da Gu f	Timpani D
		Conga H SlapOpen	Nakarazan Edge	Benidir Slap	Da Gu Hand	Timpani D#
E0		Conga H Slap	Hager Dom	Benidir Dum	Da Gu Roll *	Timpani High E
F0	F#0	Conga H SlapMute	Hager Edge	Zil Right Close	Da Gu 4	Gran Cassa Hard
G0	G#0	Conga L Tip	Bongo H	Zil Right Open	Pai Gu 4 High	Gran Cassa Soft
A0	A#0	Conga L Heel	Bongo L	Zil Left Close	Pai Gu 3	Gran Cassa Hit
B0		Conga L Open	Conga H Mute	Zil Left Open	Pai Gu 3 High	Gran Cassa Cresc
		Conga L Mute	Conga H Open	Tef Teke Flam	Pai Gu 2	ConcertSnareDrum
		Conga L SlapOpen	Conga L	Tef Tek Mute	Pai Gu 2 High	Snare Roll *
		Conga L Slap	Zagrouda H	Tef Teke Damped	Pai Gu 1	Snare Drum Light
		Conga L Slide *	Zagrouda L *	TefTekMuteMedium	Luo High 1	Snare Ensemble
C1	C#1	Bongo H Open 1 f	Kick Soft	Tef Dum Mute	Gong Batter	Sus Cym 1 Roll S *
D1	D#1	Bongo H Open 3 f	Side Stick	Tef Cymbal	Jin Luo	Sus Cymbal 1
E1		Bongo H Rim	Snare Soft	Tef Cymbal Mute	Luo High 2	Sus Cym 2 Roll L *
F1	F#1	Bongo H Tip	Arabic Hand Clap	Tef Tremolo *	Luo Mid-Low	Sus Cymbal 2
G1	G#1	Bongo H Heel	Snare Drum	Tef Shake 1	Luo	Concert Tom 1
A1	A#1	Bongo H Slap	Floor Tom L	Tef Shake 2	Da Cha 1	Orch Cymbal 1
B1		Bongo L Open 1 f	Hi-Hat Closed	Tef Tek Flam	Jin Luo Low	OrchCymbal 1 ckd
		Bongo L Open 3 f	Floor Tom H	Tef Full Open	Da Cha Effect	Concert Tom 2
		Bongo L Rim	Hi-Hat Pedal	Tef Teke OpShort	Da Cha Effect	Orch Cymbal 1
		Bongo L Tip	Low Tom	Tef Tek Op Short	Zhongcha	Concert Tom 3
		Bongo L Heel	Hi-Hat Open	Tef Tek Open	Xiaocha Effect	Orch Cymbal 2
		Bongo L Slap	Mid Tom L	Tef Dum Open	Xiaocha	Concert Tom 4
C2	C#2	Timbale L	Mid Tom H	Hollo FingerDead	Mang Luo Low	Concert Tom 5
D2	D#2		Crash Cymbal 1	Hollo Slap	Mang Luo Mid	Finger Cymbal
E2			High Tom	Hollo Dum	Qing	Gong
F2	F#2		Ride Cymbal 1	Kasik	Finger Bell	Ride Cymbal Tip
G2	G#2		Crash Cymbal 2	Kasik Flam	Luo Big	China Cymbal
A2	A#2	Paila L	Duhulla Dom	BDarbuka TekDead	Muyu Low	Ride Cymbal Cup
B2		Timbale H	Tambourine	BDarbuka TekFlam	Muyu Mid-Low	Tambourine
			Duhulla Tak	BassDarbuka Teke	Muyu Mid	Splash Cymbal
			Cowbell	BDarbukaTekeFin1	Muyu High	Cowbell
			Duhulla Sak	BDarbukaTekeFin2	Nanbangzi Roll *	Jingle Ring
			Claves	Bass Darbuka Tek	Nanbangzi	Castanet Roll *
		Paila H	Doff Dom	BassDarbukaSlap1	Bangu	Table Castanet
		Cowbell Top	Katem Dom	BassDarbukaSlap2	Ban	Bongo H Stick
C3	C#3		Katem Tak	Bass Darbuka Dum	Bangu Roll *	Bongo L Stick
D3	D#3		Katem Sak	DarbukaRollClose *	ChineseOperaVo 1 *	Conga H Stick
E3			Katem Tak	Darbuka RollOpen *	ChineseOperaVo 2 *	Conga L Stick
F3	F#3	Guiro Short	Doff Tak	DarbukaTekeFlamD	ChineseOperaVo 3 *	Whip
G3	G#3	Guiro Long *	Tabla Dom	Darbuka Tek Dead	Yunluo F	Rotating Tom 1
A3	A#3		Tabla Tak 1	DarbukaTekDamped	Yunluo F#	Tubular Bell L
B3			Tabla Tik	Darbuka TekeFlam	Yunluo G	Rotating Tom 2
		Tambourine	Tabla Tak 2	Darbuka Teke	Yunluo G#	Tubular Bell M
			Tabla Sak	DarbukaTekeFin 1	Yunluo A	Rotating Tom 3
			Tabla Roll Edge *	DarbukaTekeFin 2	Yunluo A#	Tubular Bell H
			Tabla Flam	Darbuka Tek 1	Yunluo B	Rotating Tom 4
		Maracas	Sagat 1	DarbukaTekeFin 3	Yunluo C	Rotating Tom 5
		Shaker	Tabel Dom	DarbukaTekeFin 4	Yunluo C#	Temple Block H
		Cabasa	Sagat 3	Darbuka Tek 2	Yunluo D	Temple Block L
			Tabel Tak	Darbuka Slap Med	Yunluo D#	Claves
			Sagat 2	Darbuka Slap	Yunluo E	Wood Block H
			Rik Dom	Darbuka Dum	Yunluo High F	Wood Block L
			Rik Tak 2	Bongo Tek Roll *	Yunluo High F#	Anvil
			Rik Finger 1	Bongo Flam	Yunluo High G	Triangle Roll *
			Rik Tak 1	Bongo Tek Flam	Yunluo High G#	Triangle Mute
			Rik Finger 2	Bongo Tek	Yunluo High A	Triangle Open
			Rik BrassTremolo *	Bongo Slap	Yunluo High A#	Bell Tree
			Rik Sak	Bongo Flam Hi	Yunluo High B	Sleigh Bells
			Rik Tik	Bongo Dum	Yunluo High C	Wind Chime
C5	C#5					
D5	D#5					
E5						
F5	F#5					
G5						

\*: 表示需要控制时间设置的乐器。

## 节奏音序编程

节奏音序编程启动时，您可以将任意一种双排键电子琴现有的节奏与原创节奏组合在一起，以完成节奏设计。

您可以把四种节奏合成（每一种最多可包含140个小节）保存到面板上的音序按钮以供今后调用。可以依次播放两首或更多的节奏组合，可让您将一首乐曲分隔为多个声部并根据需要播放节奏。以下是一些示例应用：

- 想在一首混合曲中播放两首以上乐曲时，请将每首乐曲的节奏组合保存到单独的音序按钮。只需按下乐曲被保存的对应音序按钮，即可调出每首需要的乐曲。
- 想以各个独立声部练习乐曲时（例如，单独练习歌词、合唱和桥段），请将乐曲分割为相应声部。例如，保存前奏到[SEQ.1]按钮，主题合唱声部到[SEQ.2]按钮，尾声声部到[SEQ.3]按钮等。然后，只需按下相应的音序按钮即可调出需要的声部。也可以调出音序中的所有声部，演奏整首乐曲。

### 选择音序

编制节奏音序有两种方式：全新自创音序，或者复制、编辑与想要创建的音序相似的现有音序。

#### 参考页

- 编制音序（第173页）
- 复制节奏音序（第177页）

### 1 按DISPLAY SELECT部分中的[SEQUENCE]按钮。

出现音序画面的MENU页面。

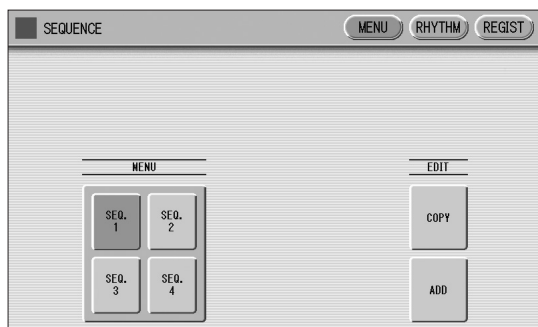
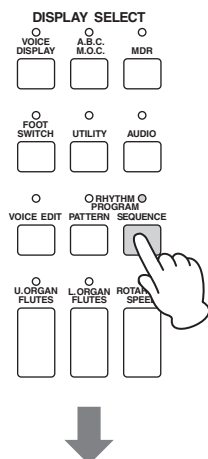

调出节奏音序编程功能时，当前播放的任何节奏都会自动停止。

### 2 按任何一个音序按钮（[SEQ.1]-[SEQ.4]）在画面的左半边选择您要编辑的节奏音序编号。

节奏部分中，选定编号的音序按钮的指示灯点亮。

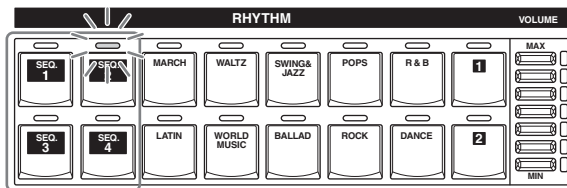
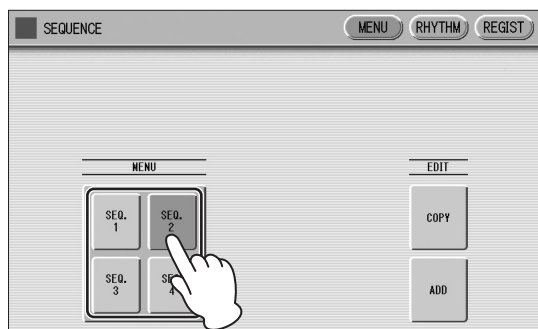

您无需按下画面上的音序按钮，只需按面板上节奏部分中的任意音序按钮来选择音序编号。

这样可以选择不保存节奏组合的音序编号。如果想要编辑现存节奏组合，请参见第177页上的“复制节奏音序”。如果想要全新编制节奏音序，请参见下文的“编制音序”。

## 编制音序

- 按画面右上角的[RHYTHM]按钮调出RHYTHM页面。
- 按下对应着您要输入到的音序所对应的节奏按钮。如果按下用户按钮[1]或[2]，则可以选择自创的节奏（用户节奏）。出现所选节奏的节奏菜单。

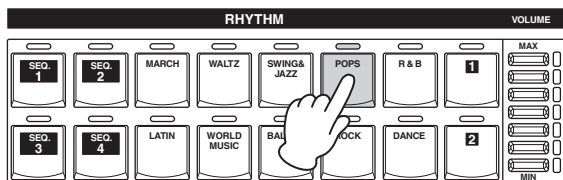

- 从已显示的节奏菜单中选择需要的节奏。

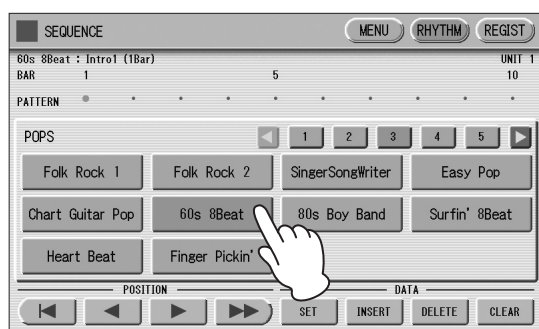

- 按下面板上的其中一个节奏控制按钮，选择一个节奏乐段（主题A-D、间奏A-D、前奏1-3、尾声1-3或停顿）。在画面上方会出现选定节奏和乐段。

## 注

- 输入前奏乐段时，请在画面顶部确认小节的数量。
- 主题乐段播放的同时，按下ENDING [1]按钮，会在尾声1模式组之前调出一个间奏模式组。但是，在节奏音序编程中，当尾声1被输入到音序，不会调出间奏模式组。

## 5 按画面中的[SET]按钮。

选定节奏的一个小节被输入，画面中的名称会以框显示在节奏行中。输入节奏时，光标（橙色）将自动向右移动一格。最多可向一个音序中输入140小节。选择尾声模式组并按下[SET]按钮时，整个模式组（一小节以上）会被输入。无法在尾声模式组后输入节奏。

## 6 重复上述的步骤2到5输入节奏并创建自己的原创节奏组合。

退出或关闭节奏音序编程之前，关闭电源会将您所编制的音序删除。在关闭电源前，请退出节奏音序编程（第176页）。

## 试听音序

您可以随时播放正在编辑的音序，试听更改结果。

## 1 将光标移动到播放所需的位置。

使用数据轮，或者画面中的POSITION按钮移动光标。

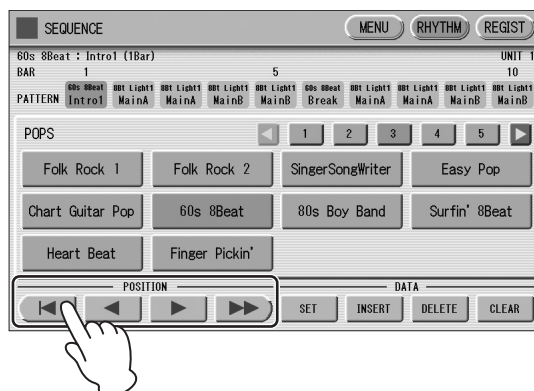

## 2 按面板上的节奏[START]按钮。

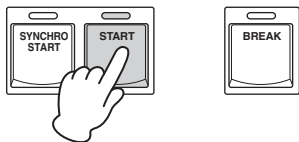

这时音序开始播放。再次按[START]按钮停止播放。

### 编辑现存节奏音序

可以在已经输入的节奏之间插入新的节奏，或者从音序中删除输入的节奏。

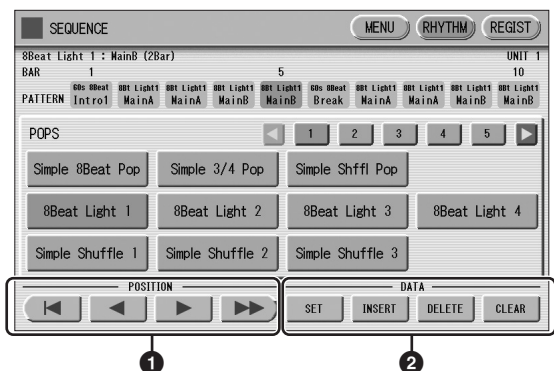

#### 1 POSITION

光标控制旋钮可将光标（橙色）沿画面中的节奏列移动。

- 将光标移动到第一个位置。
- 将光标向左侧移动一步。
- 将光标向右侧移动一步。
- 将光标向右移动五步。

#### 2 DATA

这些数据轮可以在节奏列中输入节奏和删除现有节奏。

##### 注

将尾声模式组插入到正在编辑的音序中，跟在尾声模式组后面的现有节奏数据会被自动删除。

##### SET

可以首先在节奏列的空白位置输入节奏，或在当前光标位置替换某个模式组。按下[SET]按钮将  
从节奏菜单中选定的节奏输入到光标位置。  
该操作在尾声模式组的小节之间不可用。

##### INSERT

在当前光标位置前插入节奏。新的节奏被插入到光标位置前，光标右侧的所有其他节奏被移动以适应新的编号。该操作在尾声模式组的小节之间不可用。

如果超过节奏音序功能允许的140个编号范围，将无法输入额外的节奏。如果插入操作会使得节奏编号超过此范围，将显示信息“Data Full”（数据已满）并且无法执行该操作。

##### DELETE

删除位于当前光标位置的节奏。选择尾声模式组时，按下[DELETE]按钮会将整个尾声模式组删除（一小节以上）。

##### CLEAR

删除输入到所选音序的所有模式组。

选择[CLEAR]后，将出现提示操作确认的信息。选择[CLEAR]可清除当前所选节奏音序，或者选择[CANCEL]取消操作并返回之前画面。

### 编程注册音序

注册音序功能可让您在播放节奏音序时，将需要的注册从音序中自动调出。该功能可让您编程一个时值（小节/节拍/时钟），在该时值中注册会被改变。也可以在注册记忆音序中对下一个单元功能进行编程。

注册音序作为相应节奏音序的一部分被保存。使用该功能，您可以让乐器的声音根据需要自动变化，以符合节奏音序的播放。

#### 1 按画面右上方的[REGIST]按钮可调出注册音序画面。

##### 注

节奏播放时如果正在载入注册，注册中音序数据和用户节奏将不能载入。

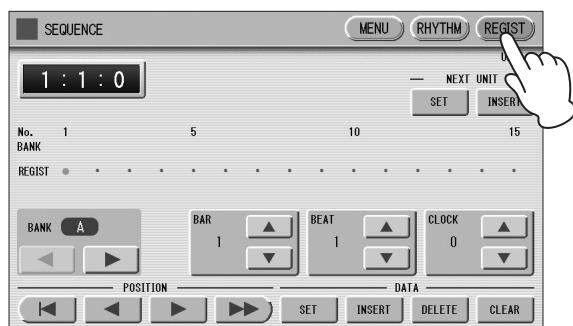

注册音序应在该画面中编程。输入的注册编号会按照画面中间的注册行排列显示。

- 2 选择库，然后在注册记忆部分中按下需要的编号按钮。
- 3 使用画面中的 ▲ ▼ 按钮或数据轮，设置想要更改其注册的小节/节拍/时钟位置（1节拍=96时钟）。

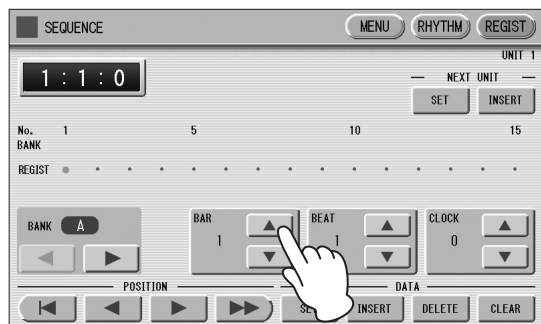

使用数据轮时，首先按下想要在画面中更改的编号，然后旋转数据轮。

- 4 按下画面中的DATA [SET]按钮。  
注册编号出现在画面中（按照时间音序），表示注册已输入。最多可输入140个注册。如果某些注册编号输入到相同的小节/节拍/时钟，最后的输入结果将优先。
- 5 重复上述步骤2到4设置注册音序。

## 输入下一单元：

在注册音序中编程下一个注册功能时，只要播放节奏音序，当前乐曲中的下一个注册数据则会自动载入。

- 1 使用画面中的 ▲ ▼ 按钮或数据轮，设定要输入下一单元的小节/节拍/时钟位置（1节拍=96时钟）。
- 2 按下画面中的NEXT REGIST [INSERT]按钮。  
下一单元标记 ▶ 会出现在步骤1中设置的时值点，表示下一单元已被输入。

### 下一单元载入时间

- 载入下一单元可能需要几秒钟（根据需要载入数据的大小不同，所需时间会有所不同）。
- 有两种方式载入下一单元数据：使用右踏板开关，在注册音序中编程下一单元。无论以哪种方法载入下一单元数据，载入时间都是相同的。

## 编辑现存注册音序

可以从音序中移动或删除输入的下一单元设置（注册编号或下一单元数据）。

### 若要移动条目：

- 1 使用POSITION按钮，移动光标并选择想要移动的数据（注册编号或下一单元）。
- 2 按画面中的小节/节拍/时钟按钮改变位置。
- 3 若要移动注册编号时间，请按DATA [SET]按钮。若要移动下一单元时间，请按NEXT UNIT [SET]按钮。  
注册编号或下一单元的位置被更改，并以正确音序显示。

## 若要删除条目：

- 1 使用POSITION按钮，移动光标并选择想要删除的数据（注册编号或下一单元）。
- 2 按[DELETE]按钮可删除数据。

## 退出节奏音序编程

您可以从任意显示页面退出节奏音序编程。退出时，您所设置的音序将自动保存。

### 若要退出节奏音序编程：

按面板中的[SEQUENCE]按钮。  
这时将出现音色显示，表示节奏音序编程已关闭。

#### 须知

退出节奏音序编程时，画面左上方的方块变为浅蓝色几秒钟，表示音序正在保存。正在保存音序时请勿关闭电源。

## 演奏节奏音序

### 若要演奏您创建的任意节奏音序：

- 1 按下面板上对应的音序按钮（[SEQ.1]-[SEQ.4]）。  
SEQ按钮的指示灯亮起。

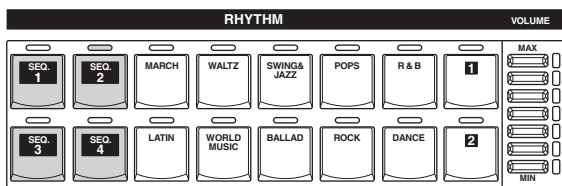

- 2 按节奏[START]按钮。

所选音序中的节奏开始播放。  
四种节奏音序之一正在播放时，每个播放的已编程节奏会以节奏按钮的LED点亮表示。  
如果音序包含了注册音序，注册记忆也会随着音序的播放而改变。

音序到达最末时，节奏播放会自动停止。  
如果在音序播放过程中停止节奏播放，请再次按[START]按钮继续播放。

## 依次播放所有音序

最多可以让全部四首节奏音序依次自动播放。

- 1 按所需的音序按钮，确保所有的LED已亮起。
- 2 按节奏[START]按钮。  
节奏音序从最小编号开始播放并按音序自动播放到最大编号。（例如，如果按照4、2和1的音序按下音序按钮，音序不会按照按下的次序播放，而是按照数字次序来播放：1，2，4。）该功能可以超越单个音序的140个模式组记忆限制，有效地完成超长节奏音序处理。

正在播放节奏音序时，按下其中一个SEQ按钮会自动取消按下的音序，并且LED熄灭。无法取消当前正在播放的音序。指定到SEQ按钮的音序结束播放后，指示灯熄灭。

### 若要使用左踏板开关启动音序：

可以使用左踏板开关启动或停止节奏音序播放。

- 1 按所需的音序按钮，确保所有的LED已亮起。
- 2 按面板上的[FOOT SWITCH]按钮调出踏板开关画面和LEFT页面。



- 3 将踏板开关的控制模式设为RHYTHM STOP。**  
(有关踏板开关的详细信息，请参见第178页。)

- 4 用右脚踩下左踏板开关将音序打开。**  
在音序播放过程中再次踩下左踏板开关可取消节奏音序。

正在演奏由多个音序（SEQ.按钮）构成的节奏音序时，踩下左踏板开关可关闭当前演奏的节奏音序，再次踩下会启动下一个音序。

## 复制节奏音序

可以将某个音序按钮上保存的节奏音序复制到另一个按钮。也可以将节奏音序添加到另一个节奏音序的末端。

- 1 按音序菜单页面中的EDIT [COPY]或[ADD]按钮。**  
这时会出现复制来源或添加来源的画面。
- 注**  
如果将节奏音序添加到在最后有尾声的另一个节奏音序，该乐段会自动变为MAIN A，并且新的音序将被添加到MAIN A乐段的后面。
- 2 选择想要复制到的目标节奏音序的编号或想要添加的节奏音序的编号。**  
将出现提示操作确认的信息。
- 3 按[COPY]或[ADD]按钮复制或添加节奏音序。**  
按[CANCEL]取消操作。
- 4 如有必要，编辑音序。**  
请参见第174页上的“编辑现存节奏音序”章节和/或第175页上的“编辑现存注册音序”章节。

## 将节奏模式组和节奏音序数据保存到USB闪存

可以将原创的节奏模式组（在节奏模式组编程中创建）和节奏音序（在节奏音序编程中创建）保存到USB闪存。请参见第118页上的“将注册和其他数据保存到一个单元”章节中的介绍内容。

将您的原创节奏数据从USB闪存载入双排键电子琴时，如果节奏正在播放，请确保停止播放。节奏正在运行时，无法执行载入。

# 11 踏板开关，膝控推杆和表情踏板

这些踏板操作控制可让您进行各种演奏功能并将效果打开/关闭，而无须将手从键盘上移开。

## 踏板开关

双排键电子琴在主表情踏板中具有两种踏板开关。右踏板开关用于注册转换功能。左踏板开关可设为控制下列功能之一：节奏、滑音和旋转扬声器。有关注册转换功能或右踏板开关的详细信息，请参见第99页。

下面介绍左踏板开关。

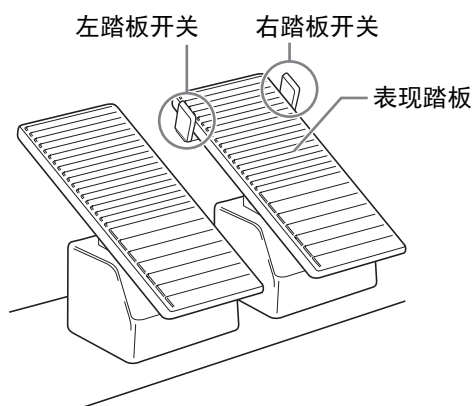

- 1 按[FOOT SWITCH]按钮。
- 2 按画面右上方的[LEFT]按钮调出LEFT页面。

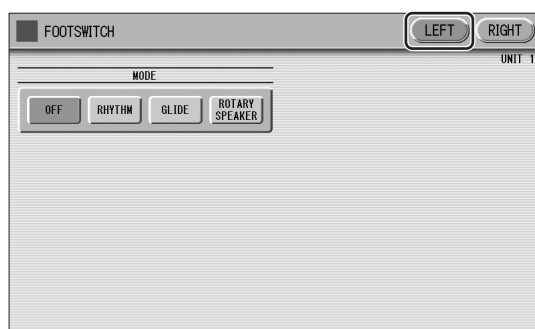
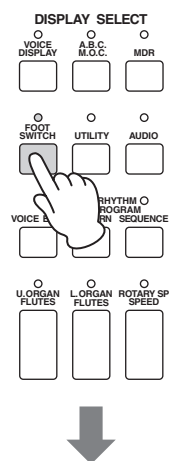

在此画面中，您可以将控制功能指定到左踏板开关：节奏、滑音和旋转扬声器。

如果此处选择了OFF，左踏板开关将不能控制任何功能。

### 注

当乐谱画面的下一页功能指定到左踏板开关时，并且如果节奏、滑音和/或旋转扬声器同时被指定到左踏板开关，踩下踏板开关可同时执行指定的功能以及下一页功能。

有关下一页功能的详细信息，请参见第125页。

## 控制节奏

可以使用左踏板开关来控制节奏开始/停止或切换节奏组。

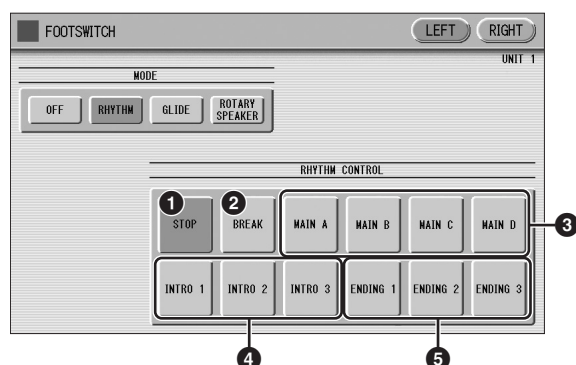

### 1 STOP

踩下踏板开关时切换节奏的开/关。

### 2 BREAK

踩下踏板开关时，停顿乐段将打开。此功能对应面板中的[BREAK]按钮。

### 3 MAIN A – MAIN D

这些功能对应面板上的MAIN/FILL IN [A]-[D]按钮。例如，在此画面中选择[MAIN A]按钮并踩下踏板开关时，节奏组将切换为Main A或Fill In A。

### 4 INTRO 1 – INTRO 3

这些功能对应面板上的INTRO [1]-[3]按钮。例如，在此画面中选择INTRO [1]按钮并踩下踏板开关时，节奏组将切换为Intro 1。

### 5 ENDING 1 – ENDING 3

这些功能对应面板上的ENDING [1]-[3]按钮。例如，在此画面中选择ENDING [1]按钮并踩下踏板开关时，节奏组将切换为Ending 1。播放尾声模式组后，节奏将停止。

#### 📎 参考页

- 节奏结构（第57页）

## 控制滑音

您可以使用左踏板开关控制滑音效果。

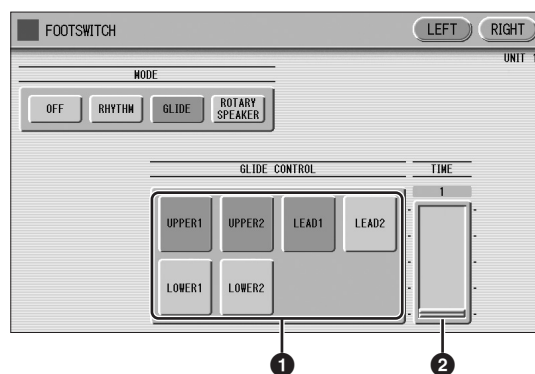

踩下踏板开关后将立即降低选定音色或音色音高的半个音级，解除后将慢慢返回为原始音高。

### 1 音色选择（UPPER1/UPPER2/LEAD1/LEAD2/LOWER1/LOWER2）

选择滑音功能要应用到所需音色组。

### 2 TIME

确定滑音功能的速度，或者换句话说，解除踏板开关时音高是如何逐渐返回的。数值越高，速度越慢。  
**范围：** 1 – 5

## 控制旋转扬声器

可以使用左踏板开关控制旋转扬声器音效（开/关）。

### 📎 参考页

- 旋转扬声器（第49页）

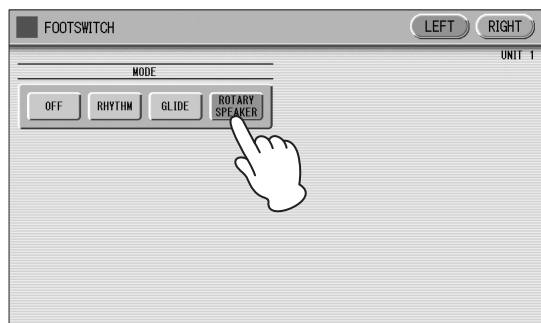

在画面中选择[Rotary Speaker]按钮并踩下踏板开关时，旋转扬声器音效在开或关之间切换。此功能对应面板中的[ROTARY SP SPEED]按钮。若要使用此功能，需要为每个音色组或音栓风琴音色设定适当的旋转扬声器设置。详情，请参见第49页。

## 调出乐谱的另一页

从MDR画面中，可以用左踏板开关调出乐谱的另一页。详情，请参见第125页。

## 控制超清晰音色

按照第45页的设置，您可以用左踏板开关控制超清晰音色（文件名以“S-”开头）。

## 膝控推杆

键盘面板下面的膝控推杆，可用来将下列功能之一打开和关闭：延音效果、旋律和弦功能、主奏滑音音效或独奏功能。

### 注

一个或以上的功能可以同时分配到膝控推杆。这样可以用膝控推杆快速打开/关闭已分配的功能。

## 控制延音

您可以使用膝控推杆来控制上下键盘延音的开/关状态。无法控制脚键盘的延音。

### 1 确认上和/或下延音按钮已打开。

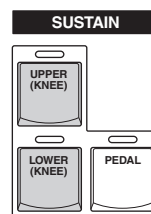

### 📎 参考页

- 延音（第48页）

### 2 下拉膝控推杆。

膝控推杆下拉时延音关闭。

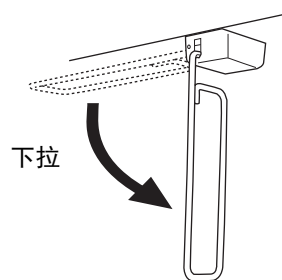

### 3 若要应用延音，请向右按膝控推杆。

只要按下膝控推杆延音就会持续应用。解除膝控推杆可将延音关闭。

#### ① 膝控推杆上提时：

只要前面板延音按钮打开，延音便会持续应用。

#### ② 膝控推杆垂直时：

延音被取消。

#### ③ 膝控推杆连续按向右侧时：

延音功能打开。

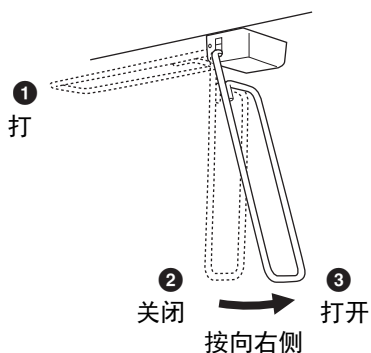

## 控制旋律和弦

### 1 按前面板上的[A.B.C./M.O.C.]按钮。

旋律和弦部分显示在画面的右半侧。

### 2 将KNEE旋钮设为“ON”，然后选择一种模式。

#### 📎 参考页

• 旋律和弦（第67页）

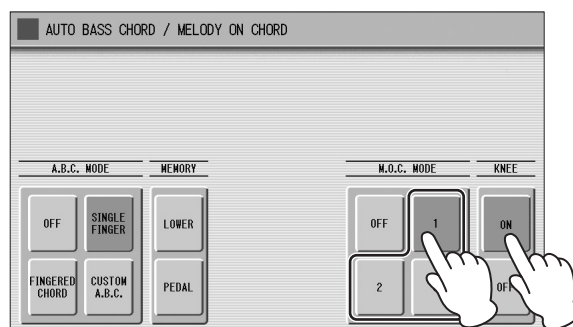
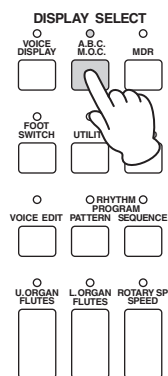

### 3 当您想要应用M.O.C.音效时，用膝盖将膝控推杆按向右侧。

只要按下膝控推杆，M.O.C.音效就会持续应用。解除膝控推杆时，M.O.C.音效被取消。

## 控制主奏滑音

- 1 调出要向其应用主奏滑音效果的主奏音色部分的音色状态画面页面2。

 参考页

•音色状态画面（第44页）

- 2 按画面上滑音部分的[KNEE]按钮。

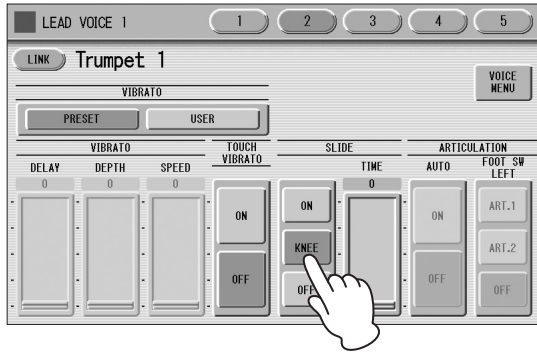

- 3 当您想要应用滑音音效时，用膝盖将膝控推杆按向右侧。

只要按下膝控推杆，滑音音效就会应用。解除膝控推杆，取消主奏滑音音效。

## 控制独奏功能

可以使用膝控推杆打开/关闭独奏功能。有关详细信息，请参见第27页。

## 表情踏板

可以在演奏时用表情踏板控制音量。另外，ELS-02C有另一个表情踏板——第2表情踏板。

可以使用第2表情踏板控制节奏的滑音和速度。还带有中央档，易于返回中间（0点）位置。下面介绍第2表情踏板。

 参考页

•快速入门（第13页）

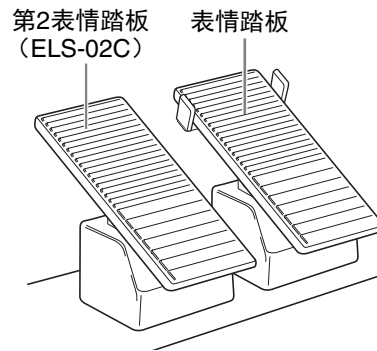

- 1 按前面板中的[UTILITY]按钮。

将出现实用工具画面。

- 2 按画面右上方的[EXP.]按钮调出EXP.(表情)页面。

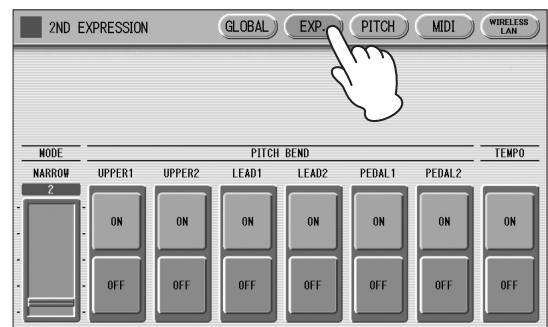
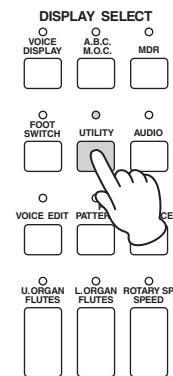

在该画面中，您可以将弯音轮或速度控制器指定到第2表情踏板。如果滑音和节奏速度控制旋钮设为ON，按下第2表情踏板时，这两种功能都会应用。

一般情况下，其中一种功能会被指定到第2表情踏板。

## 控制弯音

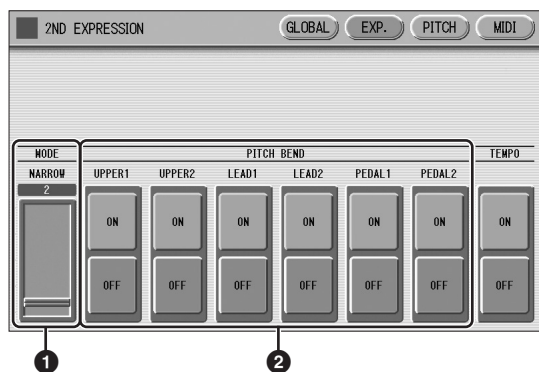

### ① MODE

决定弯音控制的范围。每步以一个半音改变音高。

**范围：** 1 - 12

设置2 (NARROW) 会造成较小的音高变化 (超过 +/- 两个半音)；设置12 (WIDE) 会造成较大的音高变化 (超过 +/- 一个八度)。

### ② 音色组 (PITCH (音色选择) BEND)

选择要应用弯音功能的音色组，然后打开功能。可以单独选择弯音或者与上键盘音色1和2、主奏音色1和2、脚键盘音色1和2一起选择。

## 控制节奏速度

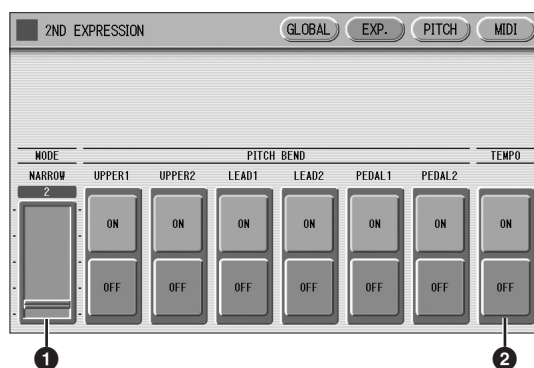

### ① MODE

确定速度变化的范围。

**范围：** 1 - 12

设置2 (NARROW) 会造成较小的速度变化 (70%-140%)；设置12 (WIDE) 会造成较大的速度变化 (50%-200%)。

### ② TEMPO

想要使用第2表情踏板控制速度时，请将该项设为“ON”。

设为打开时，用脚趾踩下踏板会提高速度，而用脚后跟踩下则会减慢速度。由于采用弹簧中间档，从踏板上放开脚，就可以快速返回正常速度。

# 12 移调和音高控制

在双排键电子琴中有两种音高相关的控制方法：移调和音高。移调可让您更改乐器的音调，音高可让您精确地调音。

移调和音高可以在实用工具画面中调整。（此处的设置无法记录到音乐数据录音机。）

## 1 按[UTILITY]按钮。

将出现实用工具画面。

## 2 按画面右上方的[PITCH（音色选择）]按钮调出PITCH（音色选择）页面。

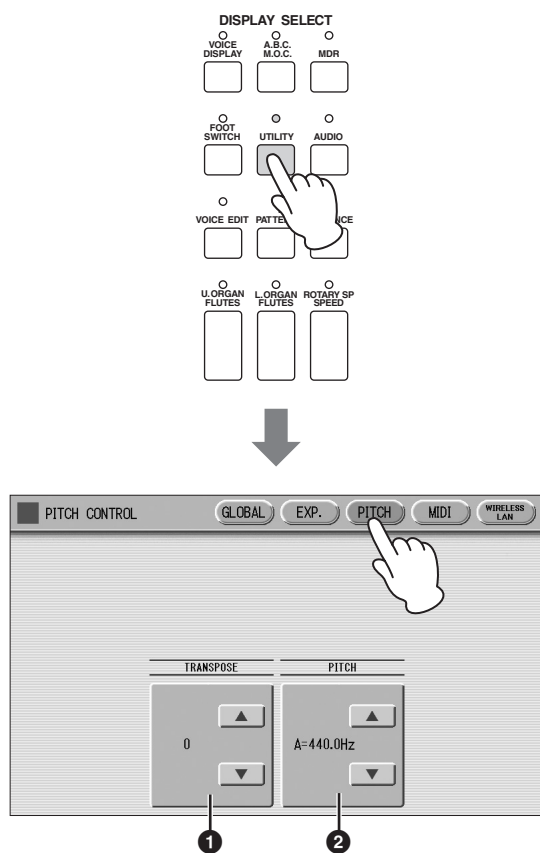

在此画面中，可以使用画面上的▲▼按钮或数据轮更改移调和音高设置。

### 1 TRANSPOSE

确定所有音色的粗调音高设置，并可以半音级（半音）进行调整。

范围：-6 - +6

### 2 PITCH（音色选择）

确定所有音色的精确音高设置。每步以0.2 Hz改变音高。默认的音高为440.0 Hz（对应琴键A3）。

范围：427.2 Hz - 452.6 Hz

也可以在音色状态画面中更改每个音色组的移调和音高。有关详细信息，请参见第46页。

### 注

这里的移调/音高设置不适用于XG乐曲。



# 13 连接

双排键电子琴键盘的底面是单独的面板，有各种输入/输出端口和杂项控制按钮。

## 附件插孔和控制按钮

本章节介绍双排键电子琴的各插孔/控制按钮。有关连接到外接设备的详细信息，请参见第187页。

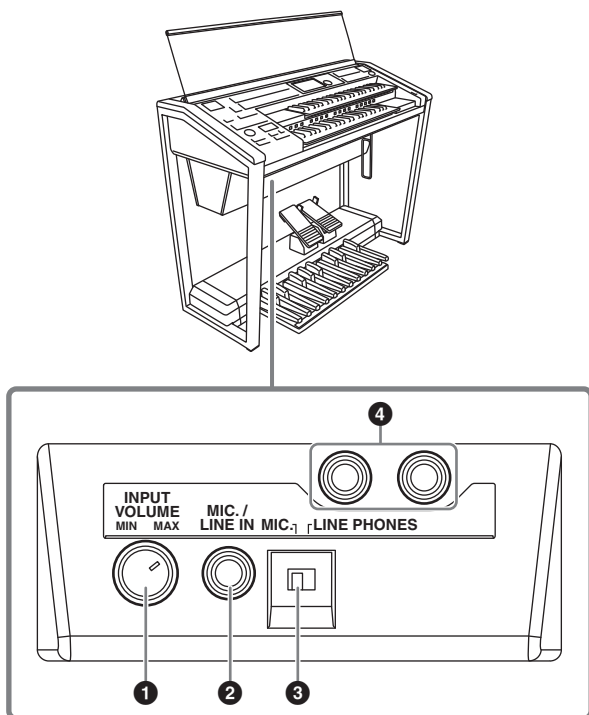

### ① INPUT VOLUME（输入音量）旋钮

用于调整MIC./LINE IN插孔输入信号的电平。

### ② MIC./LINE IN（话筒/线路输入）插孔

用于连接单声道输入，如话筒或吉他。双排键电子琴可以将话筒或吉他声通过混响处理从内置扬声器输出。

#### 📎 参考页

- 连接话筒或吉他（第189页）

### ③ MIC./LINE（话筒/线路）开关

将话筒或其他电声/电子乐器连接到MIC./LINE IN插孔时，请务必根据您所使用的设备正确设置该电平增益开关。

### ④ PHONES（耳机）插孔

用于连接立体声耳机。耳机连接到此插孔时，发送到双排键电子琴内置扬声器系统的声音将被自动关闭，可以在不影响他人的情况下进行演奏。

#### 📎 参考页

- 使用耳机（第187页）

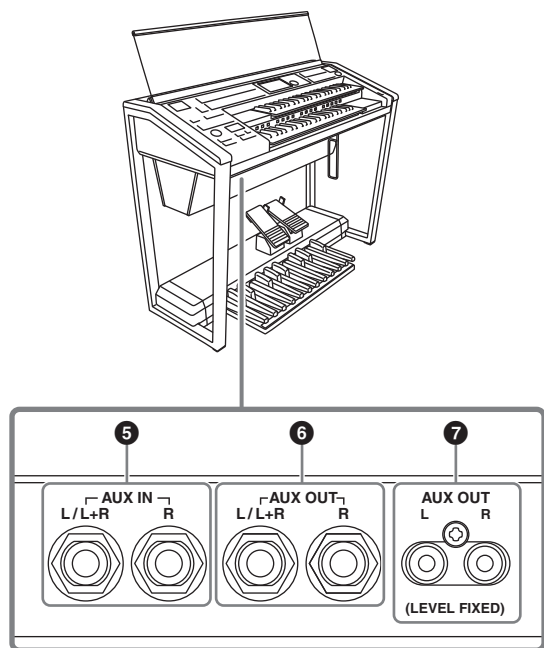

### ⑤ AUX IN (辅助输入) (phone型; L/L+R、R) 插孔

这对立体声phone型插孔，用于连接外接设备。来自外接设备的声音会从双排键电子琴的内置扬声器发声。

#### 📎 参考页

- 通过双排键电子琴的内置扬声器输出外接设备的声音 (第189页)

### ⑥ AUX OUT (辅助输出) (phone型; L/L+R、R) 插孔

这对立体声输出口，用于连接到外接功放/音箱系统。

输出电平可以通过MASTER VOLUME (主音量) 控制轮来控制。

#### 📎 参考页

- 通过外接音频系统播放双排键电子琴的声音 (第187页)
- 将双排键电子琴的声音录制到外接录音机 (第188页)

### ⑦ AUX OUT (辅助输出) (RCA; L, R) 插孔 (LEVEL FIXED) (固定电平)

这对立体声输出口，用于连接外接功放/音箱。输出电平是固定的，无法进行控制。

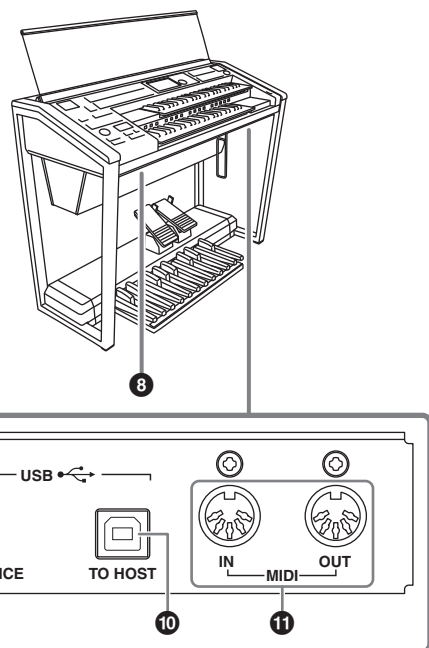

\* 已升级的ELS-01系列乐器在此有2个[USB TO DEVICE]端口。

### ⑧ USB槽

ELS-02系列在键盘部的左前配有USB凹槽，含有2个[USB TO DEVICE]端口。当轻推USB凹槽时，USB凹槽略弹出 (10mm以上)，拉出并打开，将USB闪存连接至其中一个[USB TO DEVICE]端口。

#### ⚠️ 注意

演奏键盘的过程中，确保关闭USB槽。否则，您的手可能碰到USB槽，导致受伤和/或损坏凹槽、USB闪存。进一步来说，确保移除USB闪存的盖子或绳带，使凹槽能牢固关闭。

#### 须知

- 不要连接物理尺寸大于USB凹槽内部容积的USB闪存，以防损坏USB闪存和/或凹槽。
- 不要在凹槽上捆绑和垂吊任何物品，也不要施加负荷或强力，以避免其损坏。

#### 注

- 只有USB闪存可以连接到凹槽的每个USB端口。
- 已升级的ELS-01系列乐器未配备USB槽。

### ⑨ [USB TO DEVICE]端口

[USB TO DEVICE]端口的详情，请参见第110页。

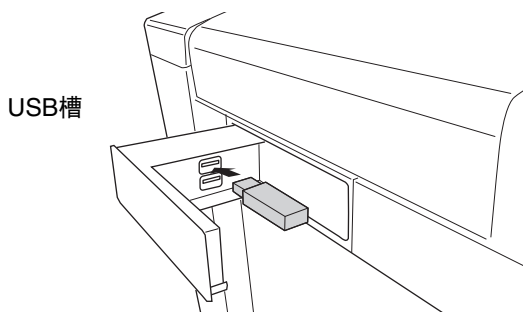

**⑩ [USB TO HOST]端口**

该端口可通过USB线连接到计算机的USB端口。（进行连接，必须使用USB-MIDI驱动。）

**📎 参考页**

- 连接计算机（第191页）

**USB**

USB是Universal Serial Bus（通用串行总线）的缩写。它是用于连接计算机和外围设备的串行接口。

**⑪ MIDI IN/OUT端口**

用于连接外接MIDI设备，如合成器或音序器。也可以用这些端口连接带有MIDI接口的计算机。

**📎 参考页**

- 从双排键电子琴控制外接MIDI设备（第190页）
- 从外接设备控制双排键电子琴（第190页）
- 连接计算机（第191页）

**连接示例——外接设备****⚠️ 注意**

将双排键电子琴连接至其他电子组件之前，请关闭所有组件的电源。在打开或关闭这些组件之前，请将所有音量调到最小（0）。否则，可能会导致电击或组件损坏。

**使用耳机**

若要使用耳机，请将其连接到PHONES插孔（标准1/4"phone型插孔）。将两副耳机连接到两个插孔，可以让两个人同时欣赏双排键电子琴。

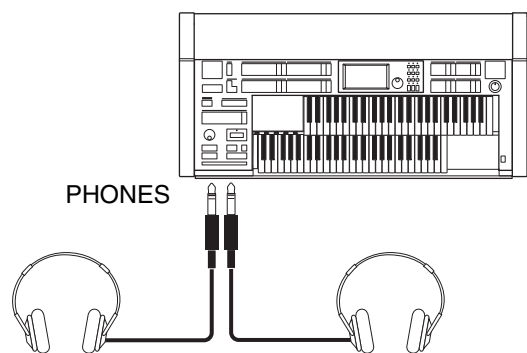
**通过外接音频系统播放双排键电子琴的声音**

使用AUX OUT插孔，可以将双排键电子琴连接到外接扬声器。如果将双排键电子琴连接至单声道设备，请仅使用AUX OUT L/L+R插孔（标准Phone型）。

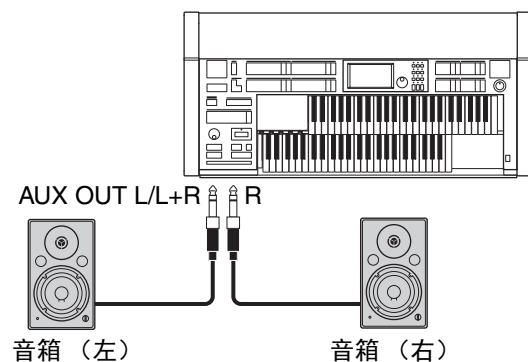

### 连接示例：现场演出中使用的调音台

一般来说，在舞台上（在音乐会上等）使用双排键电子琴时，应该将其连接到调音台。使用调音台，就可以轻松调节每个组件的音量和音质。若要连接到调音台，请使用双排键电子琴的AUX OUT插孔。双排键电子琴具有不同类型的AUX OUT插孔，可按特定用途选择适当的插孔。

插孔	输出类型	位置
AUX OUT phone 型插孔 L/L+R, R	平衡* 可以使用 MASTER VOLUME (主音量) 数 据轮控制电 平。	键盘的左下 侧
AUX OUT RCA 针式插孔 L、R	非平衡* LEVEL FIXED	键盘的左下 侧

\*长距离布线或者低电平信号最好使用平衡连接，因为这种线路要比非平衡线路拾取更少的噪音。

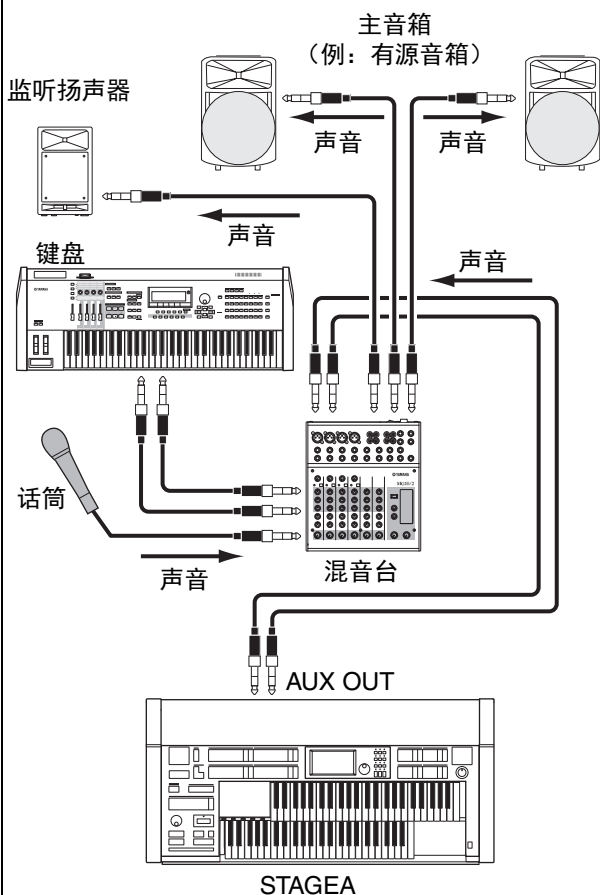

### 开机步骤

打开所有组件之前，将音量电平设定到最小（0），然后按照下列顺序打开电源：

- (1) 双排键电子琴和外接键盘
- (2) 调音台
- (3) 有源音箱

若要关闭电源，请首先调低各个设备的音量，然后按照相反顺序关闭电源（3→2→1）。

### 将双排键电子琴的声音录制到外接录音机

使用AUX OUT插孔，可以将双排键电子琴的演奏内容录制到外接音频录音机。连接时，要么使用针式插孔要么使用phone型插孔，这取决于线缆插头的类型。

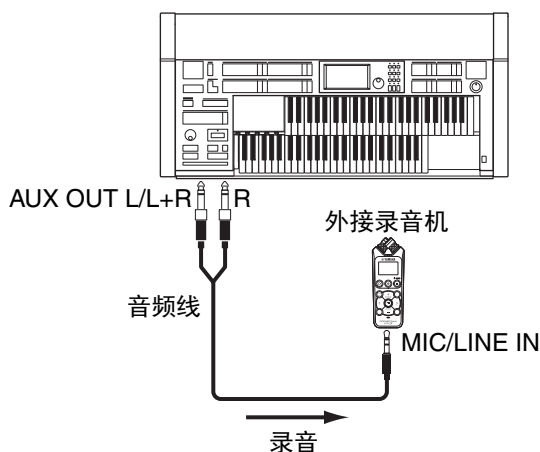

### 注

如果想要将从AUX IN插孔输入的声音与双排键电子琴声音一起录制，请使用键盘下面的AUX OUT标准phone型插孔。

## 通过双排键电子琴的内置扬声器输出外接设备的声音

从外接设备将一条线缆连接到AUX IN插孔，即可通过双排键电子琴的扬声器回放外接设备的声音。

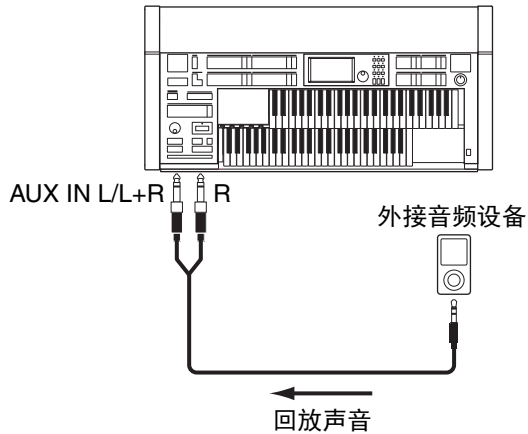

### 须知

为避免设备的损坏，请先打开外接设备的电源，然后打开本乐器的电源。关闭时，首先关闭本乐器的电源，然后是外接设备的电源。

### 注

- 请使用无（零）阻抗的音频线或插头。
- 乐器上的[MASTER VOLUME（主音量）]设置会影响从[AUX IN]插孔输入的信号。

## 连接话筒或吉他

将话筒连接到双排键电子琴时，您就可以自弹自唱了。双排键电子琴将您的歌声或吉他声从内置扬声器输出。

### 1 将话筒连接到MIC./LINE IN插孔（标准1/4"phone型插孔）。

推荐使用动圈话筒。

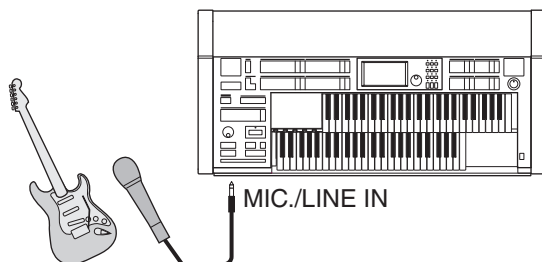

### 2 连接话筒时将MIC./LINE开关设置到MIC位置，连接吉他或其他高电平输出的设备时请设置到LINE位置。

MIC. LINE



连接话筒时

MIC. LINE

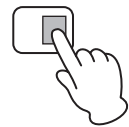

连接吉他时

### 注

不确定哪个位置最佳时，请首先设置为LINE。如果输出电平太低，请切换到MIC位置。

### 3 使用INPUT VOLUME旋钮设置话筒音量。



若要调整音量/混响：

- 1 按面板上的[UTILITY]按钮调出实用工具画面。
- 2 使用话筒使用GLOBAL页面中的REVERB（混响）和VOLUME滑杆，调整应用到话筒的混响量，然后调整音量。

### 📎 参考页

- 混响（第46页）

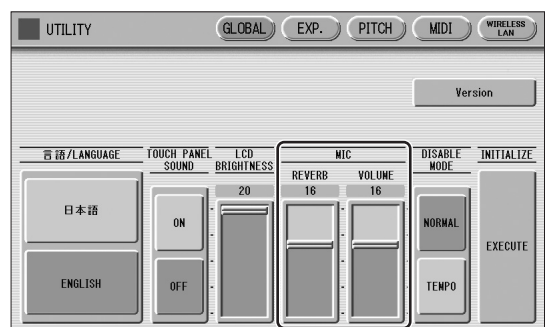

即使在此增大音量也无法从话筒中听到声音，除非将INPUT VOLUME旋钮设置到右侧。同样，即使在此增大混响电平也无法听到混响，除非使用面板REVERB（混响）按钮增大总混响电平。

## 从双排键电子琴上控制外接MIDI设备

可以使用双排键电子琴远程演奏MIDI键盘（或音源）的音色，将音色组合到双排键电子琴中并创造出更丰富、更多层次的声音细节。（MIDI键盘的MIDI接收通道必须与双排键电子琴上的传输通道相匹配。）双排键电子琴以音符信息作为数字数据传输各种演奏信息，包括表示踩下表情踏板程度和演奏键盘强度的数值。连接的外接设备如何对这些信息响应取决于特定设备。

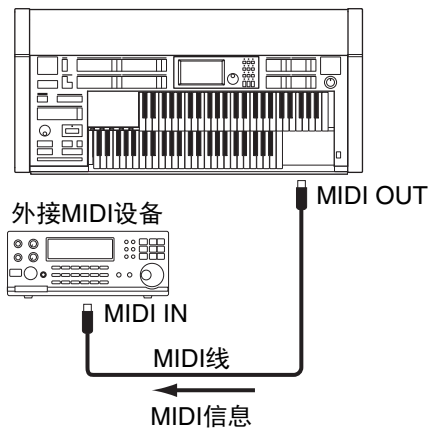

如果您同时使用[USB TO HOST]端口和MIDI端口，MIDI信息的通讯只可用于[USB TO HOST]端口，不可用于MIDI端口。

### 注

使用MDR时，MIDI数据不能发送。

## 通过外接设备控制双排键电子琴

可以使用外接MIDI键盘或音序器遥控演奏双排键电子琴的声音，并更改其注册记忆。（需要将MIDI键盘的MIDI传输通道设定为与双排键电子琴上的固定接收通道相匹配。）

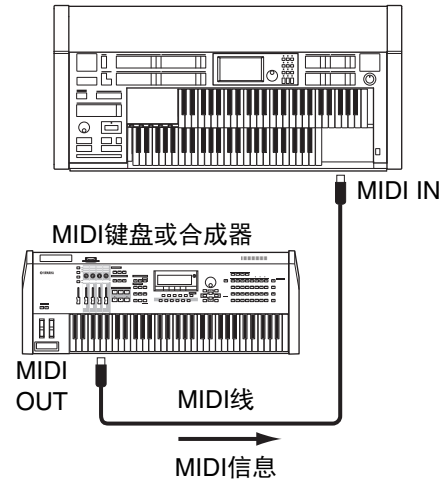

如果您同时使用[USB TO HOST]端口和MIDI端口，MIDI信息的通讯只可用于[USB TO HOST]端口，不可用于MIDI端口。

### 注

使用MDR时，MIDI数据不能接收。

## 连接计算机

您可以通过[USB TO HOST]端口或MIDI端口将双排键电子琴连接到计算机，使两者间实现MIDI通讯。在计算机中安装USB-MIDI驱动，然后在双排键电子琴和计算机两者之间进行MIDI连接。您可以从Yamaha官网下载最新版的USB-MIDI驱动：  
<http://download.yamaha.com/>

将双排键电子琴连接到计算机将会展现给您一个全新的乐器世界。您可以将自己的原创乐曲保存到计算机并创造出音符（需要谱曲应用程序或音序设计软件），甚至可以将自创的双排键电子琴乐曲数据上传到自己的网站中与您的朋友共同分享您的创意或乐曲。也可以在计算机上控制双排键电子琴，例如在计算机上演奏MIDI文件播放双排键电子琴的声音。

### 注

使用MDR时，无法将MIDI数据传输到计算机或从计算机回传MIDI数据。

### 连接计算机（[USB TO HOST]端口）

双排键电子琴的[USB TO HOST]端口可以用USB线连接到计算机的USB端口。

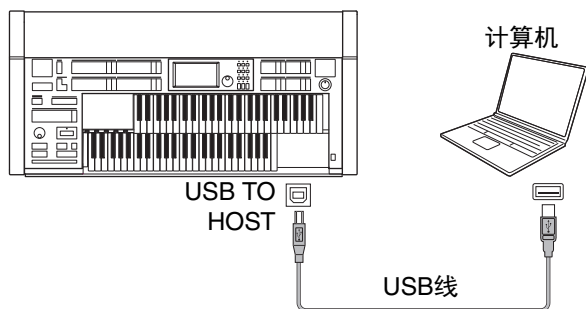

如果您同时使用[USB TO HOST]端口和MIDI端口，MIDI信息的通讯只可用于[USB TO HOST]端口，不可用于MIDI端口。

### 使用[USB TO HOST]端口的注意事项

当连接计算机和[USB TO HOST]端口时，确保遵守下列几点。否则会有死机和数据损毁或丢失的危险。如果计算机或乐器死机，重新启动应用程序软件或计算机操作系统，或者关闭乐器电源再打开。

#### 须知

- 请使用长度小于3米的AB型USB线缆。不能使用USB3.0连接线。
- 将计算机连接到[USB TO HOST]端口之前，请将计算机从任何节能模式退出（如暂停、休眠、待机）。
- 打开乐器的电源之前，请将电脑连接到[USB TO HOST]端口。
- 在打开/关闭乐器电源或者插入/拔下[USB TO HOST]端口的USB线缆之前执行下列操作。
  - 关闭计算机上任何打开的应用软件。
  - 确保本乐器没有数据传输出来。（只有弹奏键盘或播放乐曲时才有数据传送。）
- 当电脑连接到本乐器时，在以下操作步骤之间，您必须等待6秒钟以上时间：(1)关闭本乐器电源，然后再次打开，或(2)交替连接/断开USB线缆。

### 连接到计算机（MIDI端口）

使用选购的MIDI接口如UX16，通过乐器上的MIDI IN/OUT端口可以将双排键电子琴连接到计算机。使用两根标准MIDI电缆（一根将双排键电子琴上的OUT端口连接到接口上的MIDI IN端口，另一根将双排键电子琴上的IN端口连接到接口上的MIDI OUT端口），将双排键电子琴和MIDI接口连接。使用USB线缆来将MIDI接口连接到计算机。

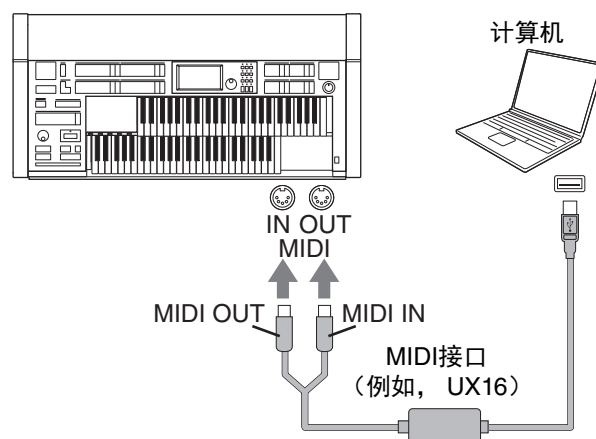

## MIDI控制

使用第2种MIDI设备（如合成器或计算机）连接双排键电子琴时，可以确定双排键电子琴如何控制MIDI设备，或者双排键电子琴是如何被控制的。

**1** 按面板中的[UTILITY]按钮调出实用工具画面。

**2** 按画面右上方的[MIDI]按钮调出MIDI页面。

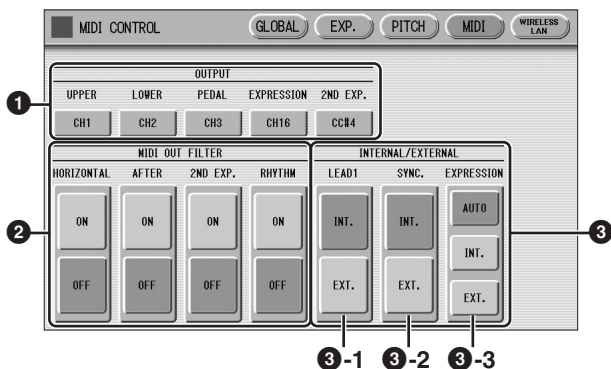

### 1 OUTPUT

根据哪些MIDI信息将被传输设定通道。1-16的任何通道可以被指定到每个键盘（上键盘、下键盘和脚键盘）以及表情踏板和第2表情踏板。每个键盘和表情踏板的MIDI信息将被发送到在此设定的通道上。此设定传输通道，必须与所连接设备的接收通道匹配。（ELS-02不显示第2表情踏板。）

按每个OUTPUT按钮可调出通道选择弹出菜单。选择所需通道后，弹出菜单将自动关闭。

表情踏板和第2表情踏板可设置为“OFF”（MIDI信息不会被传输）。在第2表情踏板上，也可以设置将MIDI信息输出为第2表情的CC#4。

### 2 MIDI OUT FILTER

删除不必要的MIDI数据，保持其从双排键电子琴进行传输。触后和节奏启动/停止在ELS-02上会被自动过滤。

另外，水平触键和第2表情在ELS-02C上会被自动过滤。将希望禁止传输的参数设定为ON。

### 注

如果在MIDI OUT FILTER参数中将第2表情踏板设为打开，OUTPUT (1) 参数中的设置将被禁用。

### 3 INTERNAL/EXTERNAL

切换双排键电子琴（INTERNAL）或连接设备（EXTERNAL）之间显示项目的控制。

#### 3 -1 LEAD 1

确定主音色的内部或外部控制。

**INT. (内部)：**从双排键电子琴的上键盘演奏主音色1。（如果转下键盘功能打开，将从下键盘上演奏。）

**EXT. (外接)：**通过MIDI通道4从已连接的乐器上演奏主音色1。

#### 3 -2 SYNC.

若要将播放与外接MIDI设备同步，既可以使用本乐器的内部时钟（INT.），也可以使用来自外接设备（EXT.）的MIDI时钟信号。

**INT. (内部)** 本乐器使用自己的内部时钟。

**EXT. (外接)：**本乐器使用来自外接设备（MIDI）的MIDI时钟信号。

#### 3 -3 EXPRESSION

确定表情踏板功能的控制。一般来说，该控制设定为AUTO。

**AUTO：**自动切换内部与外部。

**INT. (内部)** 即使在MDR回放过程中，也可以手动控制表情踏板。

**EXT. (外接)：**播放MDR或接收MIDI信息时，表情踏板无效。（音量由USB闪存的录音数据或接收到的MIDI数据控制。）



## 连接至iPhone/iPad

可将iPhone或iPad等智能设备连接到本乐器。利用您智能设备上的应用工具，您可以从本乐器中获得更多的享受和娱乐。

详情请参见网站上的“iPhone/iPad 连接说明书”。

<http://download.yamaha.com/>

兼容的智能设备以及应用工具的信息，请访问下列网址：

<http://www.yamaha.com/kbdapps/>

### 通过USB无线LAN适配器（另售）连接：

USB无线LAN适配器可以使您将双排键电子琴与iPhone/iPad进行无线连接。更多关于USB无线LAN适配器的详情，请就近联系本书后附列表中的Yamaha业务代表或代理商。也可以访问下列网址并联系所在地区的Yamaha服务人员。

<http://www.yamaha.com/contact/>

将双排键电子琴与iPhone/iPad进行无线连接，参见网站上“iPhone/iPad Connection Manual（iPhone/iPad连接说明书）”中的指示，也可参见本书中的“无线LAN设置”，当您需要无线连接时可能会需要进行该设置。

#### 注

当连接USB无线LAN适配器后，MIDI和[USB TO HOST]端口将自动禁用。

## 无线LAN设置

根据网站上“iPhone/iPad Connection Manual（iPhone/iPad连接说明书）”中的指示开始无线连接，然后根据以下说明进行正确的设置：“通过WPS自动设置”，“在无线LAN中显示可用网络并连接至网络”，“手动设置”或“通过点对点模式连接”。请参见本手册中的第194 - 197页，然后根据需要进行设置。如果没有可接入点，请根据“通过点对点模式连接”（第197页）的指示进行操作。

#### 参考页

- 无线LAN设置详情（第198页）
- 初始化无线LAN设置（第200页）

#### 须知

- 用iPhone/iPad上的应用程序与本乐器结合使用时，我们建议先将您的iPhone/iPad上的“Airplane Mode”（飞行模式）设置为“ON”、然后将“Wi-Fi”设置为“ON”，以避免通讯过程中产生噪音。
- 请勿将iPhone/iPad放置在不稳定的位置。否则可能造成设备摔落并损坏。

#### 注

在使用[USB TO DEVICE]端口之前，请务必阅读第7章第110页的“使用[USB TO DEVICE]端口时的注意事项”。

## 通过WPS自动设置

如果接入点支持WPS，可以轻松通过WPS连接乐器，无需进行设置，就像键输入等一样简单。

### 注

您可以参考所使用的接入点的使用说明书，确认接入点是否支持WPS。

- 1 连接USB无线LAN适配器。
- 2 依次按下屏幕的[UTILITY]按钮和[WIRELESS LAN]按钮，调出WIRELESS LAN页面。

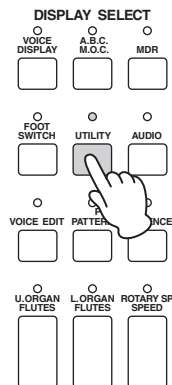

无线LAN模式



- 3 确保无线LAN模式已设置为基础设施模式。  
如果无线LAN模式已设置为点对点模式，按下屏幕中的[MODE CHANGE]按钮切换至基础设施模式。（第197页）
- 4 按下WIRELESS LAN页面的[WPS]按钮。  
将出现提示操作确认的信息。此时按下[CANCEL]按钮可取消操作。

- 5 按下[OK]按钮开始WPS设置，然后在2秒内在您的可接入点按下WPS按钮。

当乐器和可接入点之间成功连接后出现“已连接”。

出现“已连接”。



- 6 当乐器和可接入点之间成功连接后，请参见“iPhone/iPad Connection Manual (iPhone/iPad连接说明书)”将iPhone/iPad与可接入点连接。

## 在无线LAN中显示可用网络并连接至网络

通过以下步骤从屏幕中的网络列表选择所需网络并连接。

- 1 连接USB无线LAN适配器。
- 2 依次按下屏幕的[UTILITY]按钮和[WIRELESS LAN]按钮，调出WIRELESS LAN页面。

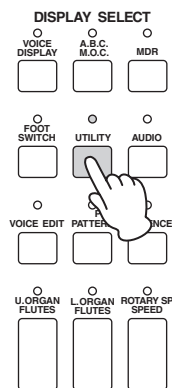

无线LAN模式

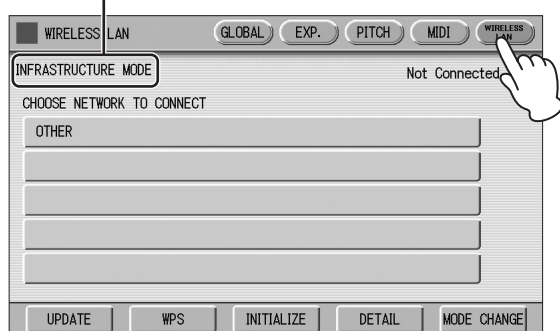

- 3 确保无线LAN模式设置为基础设施模式。  
当无线LAN模式为点对点模式，按下屏幕中的[MODE CHANGE]按钮切换至基础设施模式。（第197页）
- 4 按下屏幕中的[UPDATE]按钮调出网络列表。  
对于带有锁定图标（）的网络，您需要通过输入正确的密码才可进入。

- 5 通过按下屏幕中显示的网络名称的按钮，选择所需网络。

对于不带锁定图标的网络：  
连接开始。

对于带锁定图标的网络：

需要输入正确的密码。关于如何输入字符，请参见第116页的“更改乐曲名称”。密码输入完成后，按下屏幕中的[OK]按钮完成设置。之后，自动开始连接。

当乐器和接入点成功连接后出现“已连接”。



- 6 当乐器和可接入点之间成功连接后，请参见“iPhone/iPad Connection Manual（iPhone/iPad连接说明书）”将iPhone/iPad与可接入点连接。

## 手动设置

如果无法在屏幕中找到所需网络，网络可能被关闭或处于隐藏状态。这种情况下，需要手动输入SSID、安全和密码设置进行连接。

### 注

关于接入点设置的确认和更改，请参考接入点的使用手册。

**1 执行与第195页上的“在无线LAN中显示可用网络并连接至网络”的第1-3步相同的操作。**

**2 按下并选择网络列表底部的[OTHER]。**  
将出现OTHER NETWORK屏幕。

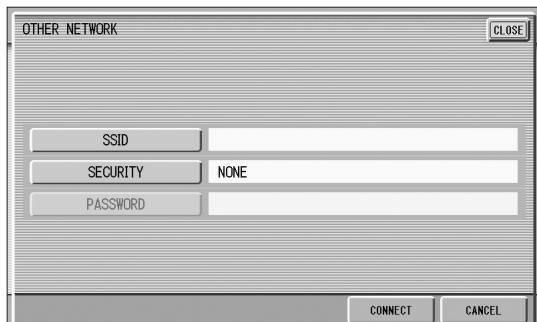
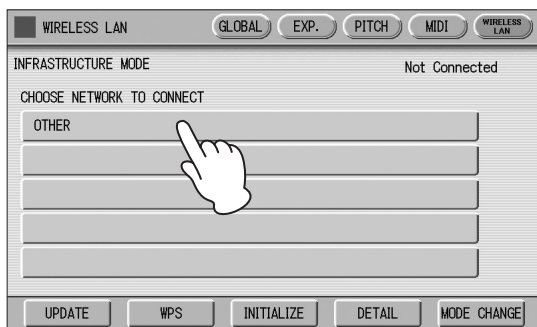

**3 将SSID、安全和密码设定为访问点上的相同设置。**

设置与接入点侧相同的设置内容。

### SSID

按下屏幕中的[SSID]按钮调出SSID输入屏幕，然后进入SSID。关于如何输入字符，请参见第116页的“更改乐曲名称”。支持输入32个字符（半角），字母、数字字符。输入SSID后，按下[OK]按钮完成设置。

## SECURITY

按下屏幕中的[SECURITY]按钮，调出安全选择屏幕，然后按下[NONE]、[WPA2-PSK (AES)]或[WEP]按钮。

## PASSWORD

按下[PASSWORD]按钮调出密码输入屏幕，然后采用与SSID设置相同的方法设置密码。按下[OK]按钮完成设定。

### 注

当您在安全设置中选择[NONE]时，将无法设置密码。

**4 按下[CONNECT]按钮开始连接。**

当乐器和接入点成功连接后出现“已连接”。



**5 当乐器和可接入点之间成功连接后，请参见“iPhone/iPad Connection Manual (iPhone/iPad连接说明书)”将iPhone/iPad与可接入点连接。**

## 通过点对点模式连接

- 1 将无线LAN模式设置为“点对点模式”。  
请参见“无线LAN模式”。
- 2 当您无需更改SSID等其他设置时，乐器设置即告完成。请参见“iPhone/iPad Connection Manual (iPhone/iPad连接说明书)”将iPhone/iPad连接至本乐器。  
可以在DETAIL屏幕对SSID、安全等设置进行更改。



### 参考页

- 无线LAN设置详情 (第198页)

## 无线LAN模式

- 1 执行与第195页上的“在无线LAN中显示可用网络并连接至网络”的第1-3步相同的操作。
- 2 设置无线LAN模式。  
您可以在2个模式中选择：INFRASTRUCTURE和AD HOC。按下屏幕中的[MODE CHANGE]按钮调出提示操作确认的信息，然后按下[OK]按钮执行操作。

## 无线LAN设置详情

您可以为各模式进行详细设置：INFRASTRUCTURE和AD HOC。当您已经将乐器与iPhone/iPad相连时，无需更改或进行设定。

### 参考页

- 无线LAN模式（第197页）

1 设置无线LAN模式，然后通过按下WIRELESS LAN屏幕中的[DETAIL]按钮调出详细设置屏幕。

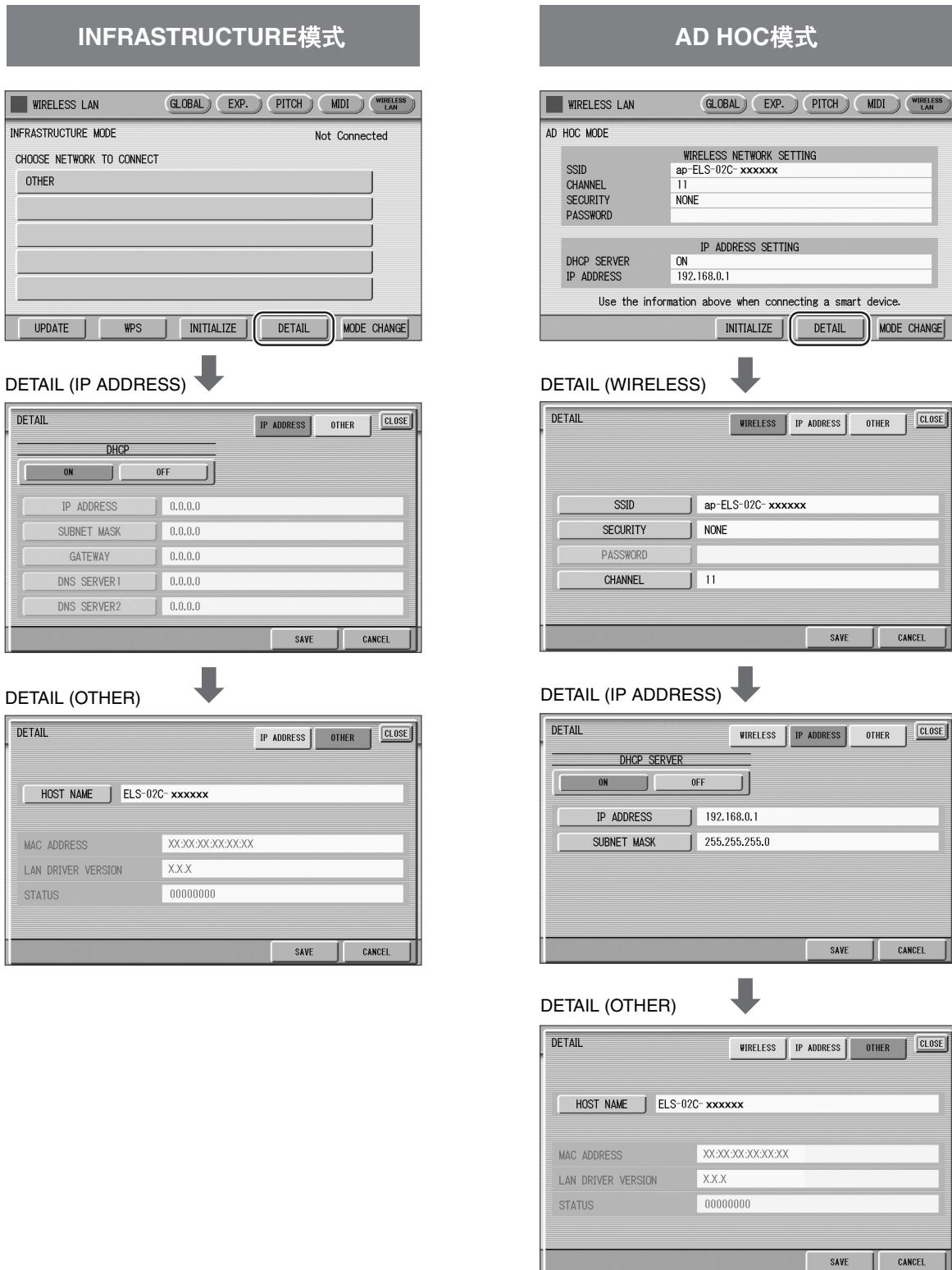

## 2 如有需要，对细节进行设置。

无线LAN模式	屏幕	项目	默认设定	设定/输入
INFRASTRUCTURE模式	DETAIL (IP ADDRESS) 屏幕	DHCP	ON	决定是否使用DHCP服务器。如果路由器与DHCP兼容，则在此选择[ON]（自动设置DNS）。通过按下屏幕中的[ON]或[OFF]按钮来选择开/关。
		IP ADDRESS	0.0.0.0	设定无线LAN详细设置。IP地址、子网掩码、网关、DNS服务器1、DNS服务器2能够在DHCP关闭时设置，DHCP打开时无法设置。关于路由器端接入点设置的确认和更改细节，请参考您所使用路由器产品的用户手册。关于如何输入字符，请参见第116页的“更改乐曲名称”。设置范围是0.0.0.0 – 255.255.255.255。
		SUBNET MASK	0.0.0.0	
		GATEWAY	0.0.0.0	
		DNS SERVER 1	0.0.0.0	
		DNS SERVER 2	0.0.0.0	
AD HOC模式	DETAIL (WIRELESS)屏幕	SSID	ap-（型号名称，如“ELS-02C”）（MAC地址最后6位小写）；若MAC地址无法使用则简写为“ap-（型号名称）”。	为明确MAC地址，请参见下述“MAC地址”。 <ul style="list-style-type: none"> <li>• 您可使用第196页“手动设置”中的相同方法对SSID、安全和密码进行设置。MAC地址的最后6位必须为小写形式。</li> <li>• 通过按下屏幕中[CHANNEL]按钮显示数字按钮，按下相应按钮选择通道。</li> <li>• DHCP和IP地址的设定方法可以参考本表格中INFRASTRUCTURE模式的设定方法。</li> <li>• 子网掩码能够在列表中选择。</li> </ul>
		CHANNEL	11	
		SECURITY	–	
		PASSWORD	–	
	DETAIL (IP ADDRESS) 屏幕	DHCP	ON	
		IP ADDRESS	192.168.0.1	
		SUBNET MASK	255.255.255.0	
INFRASTRUCTURE模式/AD HOC模式	DETAIL (OTHER) 屏幕	HOST NAME	（型号名称，如“ELS-02C”）-（MAC地址最后6位小写）；若MAC地址无法使用则简写为“（型号名称）”。	设定主机名称。支持输入57个字符（半角），包括字母、数字字符、“_”（下划线）和“-”（连字符）。关于如何输入字符，请参见第116页的“更改乐曲名称”。字符输入完成后，按下屏幕中的[OK]按钮完成设置。MAC地址的最后6位必须为小写形式。
		MAC ADDRESS	–	显示USB无线LAN适配器的MAC地址。您无法在这里对MAC地址进行更改。
		LAN DRIVER VERSION	–	仅显示LAN驱动器的版本；无法设置。
		STATUS	00000000	显示网络功能的错误代码。“00000000”代表无误。

## 3 保存设置。

设定详情，然后按下屏幕中的[SAVE]按钮。保存操作完成后，详情设置屏幕将返回至前一屏幕。

## 初始化无线LAN设置

第1章节23页的“出厂设定（初始化双排键电子琴）”对无线LAN设置无效，请通过以下步骤初始化。由于初始化将抹去所有无线LAN设置并用出厂默认状态进行替换，因此执行时请注意。

### 1 依次按下屏幕的[UTILITY]按钮和[WIRELESS LAN]按钮，调出WIRELESS LAN页面。

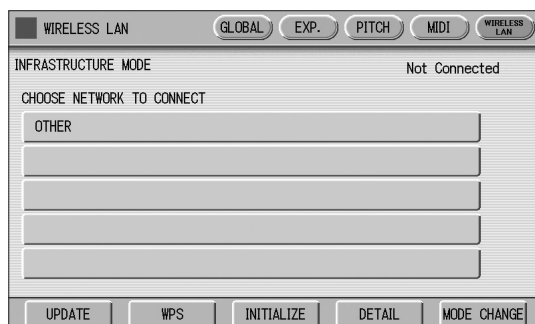

### 2 初始化无线LAN设置。

按下屏幕中的[INITIALIZE]按钮。将出现提示操作确认的信息。

按下[OK]按钮执行操作，或按下[CANCEL]按钮取消操作。

## 术语表

<b>接入点</b>	当通过无线LAN转换数据时，一个作为基点的设备。 一些接入点与调制解调器相连。
<b>点对点模式</b>	无需中继设备（例如无线LAN接入点）即可与终端或其他设备直接执行数据通信的通信方式。
<b>DHCP</b>	一个标准或协议，可以在每次电脑或乐器连接至网络时，自动地动态分配IP地址和其他底层网络配置信息。
<b>DNS服务器 (域名服务器1/2)</b>	映射名字到设备（已连接至网络）的真实IP地址的服务器。
<b>网关</b>	用于连接2台电脑或系统之间的传送门。
<b>基础设施模式</b>	通过中继设备（例如无线LAN接入点）即可与终端或其他设备执行数据通信的通信方式。
<b>IP地址</b>	网络里的每台计算机分配到的一串数字，表明设备在网络上的位置。
<b>LAN</b>	局域网的缩写，单一地点（例如办公室或家）的若干计算机连接起来组成的数据传输网络。
<b>路由器</b>	允许多个设备（如：电脑、您的Yamaha乐器）共享同一互联网连接的设备。
<b>站点</b>	简称“网站”，指同时打开的一组网页。例如，起始地址为“http://www.yamaha.com/”的网页集合，被称为Yamaha站点。
<b>SSID</b>	用于识别特定接入点的名称，或将无线网络设置为接入点。
<b>子网掩码</b>	分配大型网络结构。
<b>Wireless LAN</b>	允许用“无线”（不使用线缆）传输数据的局域网连接。
<b>WPS</b>	只需按下接入点和无线LAN设备的WPS按钮，即可简单实现无线LAN设置的结构。



## 疑难解答

问题	可能的原因及解决方法
<b>一般操作</b>	
当打开或关闭电源时能听到卡嗒声或砰砰声。	这是因为电流进入乐器。这是正常现象。
接通电源约10秒后听不到声音。	这是正常现象；双排键电子琴需要一段时间才可启动。
有时会听到爆音。	在双排键电子琴附近打开电气设备或者使用电力工具（如电钻）时可能会产生噪音。如果发生这种情况，将双排键电子琴插入尽可能远离造成问题的设备所在的电气插座。
会与收音机、电视机或其他干扰源发生干扰。	这是由于附近有高功率的广播电台，或者有业余电台设置或手机。
双排键电子琴的声音会与附近物体产生谐振。	由于双排键电子琴可以产生大功率的低音，附近物体如橱柜或玻璃窗可能会产生谐振。为了避免发生这种情况，请重新放置物体或降低双排键电子琴的音量。
在LCD显示屏上，有一些黑点（不亮）和白点（常亮）。	很遗憾，这是TFT-LCD的共同特点。
面板上的一些按钮无响应。	UPPER/LOWER ORGAN FLUTES音色和LEAD VOICE 2音色按钮在ELS-02上无效。如果将ELS-02升级到ELS-02C，就可以使用这些按钮。
DISPLAY SELECT部分的一些LED未点亮。	开/关按钮（UPPER/LOWER ORGAN FLUTES、VOICE EDIT、RHYTHM PROGRAM和ROTARY SP SPEED）在打开这些功能时，LED点亮。选择这些功能时，其他功能的LED按钮暂时点亮。
音量设定为最大时声音太小。	<ul style="list-style-type: none"> <li>主音量可能被设为最小位置。顺时针旋转。</li> <li>可能未踩下表情踏板。用脚踩下。</li> <li>扬声器的电源开关可能已被关闭。请重新打开。</li> <li>（对于ELS-02C）REAR SPEAKER（后置扬声器）开关可能已设为OFF。请将其设为ON。</li> </ul>
双排键电子琴面板无法正常工作，或者记忆数据的内容已被更改。	这种情况非常罕见。有时候，雷暴或其他原因会导致电涌和波峰，可能会造成双排键电子琴故障和/或改变记忆数据的内容。如果发生这种情况，进行出厂设定操作重置双排键电子琴（第23页）。
<b>VOICES/RHYTHMS</b>	
在脚键盘上的音高特别高，而在下键盘和上键盘中的高音区声音低。	将双排键电子琴的声音与一台钢琴的声音对比时可能会发生这种现象。由于合声结构不同，双排键电子琴的调音系统与钢琴的高音和低音范围有所差异。
一些音色可能有爆音和/或噪音。	主要在木管乐器音色中会发生这种现象。这些音色主要用来为音色加入音效，再现木管乐器的特点，如音管的振动、气息噪音和吱吱声。
琴键过多时，并非所有音符都发声。	总复音数容量（上键盘和下键盘都发声的音符）为14个音符。将脚键盘复音模式设为打开时，所有键盘（上键盘、下键盘和脚键盘）的总复音为14个音符。
延音长度设为HOLD时，之前演奏的音符被截止。	由于HOLD设置会让音符保持发声，累计的音符（音素）可能会超过双排键电子琴能够发声的最大音素数量。发生这种情况时，之前演奏的音符被截止。
同时演奏主音色或脚键盘音色的两个音符时，只会听到一种声音。	由于实用性原因，双排键电子琴设计为一次只能演奏主音色或脚键盘音色中的一个音符。如果需要，脚键盘音色可被设为复音模式（第44页）。
即使正确设定了音量，脚键盘音色也不发声。	<ul style="list-style-type: none"> <li>自动低音和弦的单指和弦或多指和弦模式已打开。在画面中关闭该模式（第66页）。</li> <li>脚键盘音色区的TO LOWER按钮已打开。关闭该功能（第27页）。</li> </ul>
选择用户按钮音色或节奏时，LCD上方的音色或节奏标题与所选音色或节奏不匹配。	当前指定的音色或节奏显示在LCD上方，并保留直到选择另一种音色或节奏。
按下琴键后，也会听到打击乐器的声音。	键盘打击乐器功能已打开。不使用该功能时，请务必将其关闭（第68页）。

问题	可能的原因及解决方法
即使已经选择并启动了用户按钮的节奏，该模式组也不能发出声音。	由于用户按钮包含用户节奏，如果未将模式组保存到选定的用户按钮中，没有节奏会发声。
<b>EFFECTS</b>	
按键音功能不能操作。	在音色状态画面中调整按键音设置（第43页）。
即使提高了面板上REVERB（混响）按钮设置，混响效果也不能应用到需要的音色组。	在混响画面的页面2-4中，提高所需音色组的混响深度。
即使DISPLAY SELECT部分的[ROTARY SP SPEED]按钮被打开，也无法听到旋转扬声器的音效。	必须首先在音色状态画面的页面3和/或页面4（对于面板音色），或者在音栓风琴音色 ATTACK/VOLUME页面中（对于音栓风琴音色）中选择旋转扬声器。
<b>ACCOMPANIMENT</b>	
即使在键盘上弹奏了不同的琴键，单指模式的音高不会改变。	单指模式只有在下键盘的固定八度音程内演奏时会产生音符。如果按下了该范围以外的具有相同字母名称的音符，发出的和弦声音将具有相同的音高。
自动播放前奏/尾声模式组时，即使弹奏琴键时下键盘也不会发出任何声音。	由于伴奏和弦会连续自动播放，在播放前奏/尾声模式组时下键盘并不会产生任何声音。
即使选择了适当的伴奏类型并且节奏已开始播放，也无法听到伴奏。	<ul style="list-style-type: none"> <li>• 伴奏音量可能被设定为0。请在节奏状态画面（第65页）中增大伴奏音量。</li> <li>• 所有的伴奏声部可能被设定为“关”（静音）。将需要的声部设定为“开”（第65页）。</li> </ul>
无法听到旋律和弦功能的和声音符。	上键盘被设定为仅发出主音色的声音。增大上键盘音色的音量。
无法听到自动低音和弦的低音乐段。	脚键盘复音模式可能被设定为打开。请从音色状态画面中关闭（第44页）。
<b>REGISTRATION MEMORY</b>	
某些功能未被记忆到注册记忆中。	一些功能无法被记忆。请参见第95页。
<b>VOICE EDITING</b>	
即使按下[VOICE EDIT]按钮也无法调出音色编辑画面。	只按下[VOICE EDIT]按钮无法调出音色编辑画面。按住[VOICE EDIT]按钮时，按需要的音色按钮。
在音色编辑过程中，即使在演奏键盘时，也无法听到指定的音色。	<ul style="list-style-type: none"> <li>• 音素被静音或者其音量被设为最小。请将其打开或增大音量。</li> <li>• 您可能超过了音符限制范围演奏琴键。只能在音符限制范围内演奏琴键。</li> </ul>
输入音色名称时将出现一条出错信息。	音色名称最大为16个字符。请删除不必要的字母或空格。
<b>RHYTHM PROGRAM</b>	
在使用节奏模式组编程过程中，即使演奏特定打击乐也无法发出声音。	如果内存已满时录制了打击乐声音，后续选定的乐器无法听到，也不能记录。如有必要，请删除一些不太需要的打击乐声音并重新播放。
<b>MUSIC DATA RECORDER</b>	
无法识别USB闪存。	在下列网址检查是否支持已连接的USB闪存： <a href="http://download.yamaha.com/">http://download.yamaha.com/</a>
无法进行录音或播放。	<ul style="list-style-type: none"> <li>• 录音预备画面或播放画面中的声部按钮已被关闭。将需要的声部变为REC或PLAY。</li> <li>• 演奏数据太大。录制演奏数据的最大上限为1MB。</li> </ul>
演奏结束前就停止了录制。	<ul style="list-style-type: none"> <li>• USB闪存上录制的数据接近最大极限。使用另外一个USB闪存，或者删除不需要的乐曲数据。</li> <li>• 覆盖乐曲时，续录部分的长度不得超过原录音部分的长度。删除原录制乐曲，然后重新录制（第128页）。</li> <li>• 演奏数据太大。录制演奏数据的最大上限为1MB。</li> </ul>

问题	可能的原因及解决方法
输入文件夹名称或乐曲名称时出现出错提示信息。	<ul style="list-style-type: none"><li>• 文件夹/乐曲名称太长。最多允许50个字母。</li><li>• 文件夹/乐曲名称可能是无效的名称。请参见第117页。</li><li>• 路径名称太长。路径名称最多允许234个字符。减少文件夹层次或者缩短文件夹/乐曲名称，将路径缩短。</li></ul>
节奏不在录制开始时开始，也不在演奏中间停止。	这样设计MDR是为了让节奏不在录制的最开始的时候播放。如果想要使用节奏，在画面上出现时间指示后开始播放。
录制的音符被“卡住”，连续发声。	播放过程中，可能已将USB闪存取出。想要停止播放时，取出USB闪存前始终按[■]（停止）按钮。

## 规格

	ELS-02	ELS-02C
音源	AWM	AWM/VA/ORGAN
键盘	上键盘: 49键 (C-C), 下键盘: 49键 (C-C), 脚键盘: 20键 (C-G)	
键盘类型	标准 (FS)	定制 (FSV)
触前	上、下、脚键盘	
触后	上、下键盘	上、下、脚键盘
水平触键	—	上、下键盘
注册记忆	注册菜单	506
	注册记忆	566
	注册转换	1 单元 16 × 5 M. (记忆), 1-16, D. (禁用)
	注册转换	转换、跳跃和用户 (1单元: 400步), 下一单元
音色	音色组	上键盘1、上键盘2、主奏1、主奏2、下键盘1、下键盘2、脚键盘1、脚键盘2
	音色按钮	上键盘/ 下键盘
	主奏	STRINGS、BRASS、WOODWIND、TUTTI、PAD、SYNTH、PIANO、ORGAN、 PERCUSSION、GUITAR、CHOIR、WORLD、USER 1、USER 2
	脚键盘	VIOLIN、SYNTH、FLUTE、TRUMPET、 USER 1、TO LOWER (Lead 1)、 SOLO (Lead 2)
	脚键盘	VIOLIN、SYNTH、FLUTE、TRUMPET、 VA-ACOUSTIC、VA-VIRTUAL、 VA-ELECTRONIC、VA-CUSTOM、 USER 1、TO LOWER (Lead 1)、 SOLO (Lead 2)
	脚键盘	CONTRABASS、ELEC.BASS、TIMPANI、SYNTH BASS、USER 1、TO LOWER
	预设音色	AWM: 986
	用户音色	AWM: 986, VA: 94
	用户音色	AWM: 80 (每个单元)
	用户音色	AWM: 80, VA: 6 (每个单元)
	Voice Link (音色关联)	有
	音栓风琴音色	—
	音栓风琴音色	<b>类型:</b> Sine、Vintage、Euro <b>风管长度:</b> 16', 5 1/3', 8', 4', 2 2/3', 2', 1 3/5', 1 1/3', 1' <b>起音:</b> 4'、2 2/3'、2'、长度、共鸣 <b>模式:</b> First、Each <b>颤音:</b> Depth、Speed <b>效果:</b> XG Rotary Sp, Rotary Sp 1-5, 2Way Rot Sp, Dual Rotsp 1-2, Dual Rot Brt, Dual Rot Wrm, Dist+Rot Sp, Odrv+Rot Sp, Amp+Rot Sp, Dist+2Rot Sp, Odrv+2Rop Sp, Amp+2Rot Sp, OFF
	旋转扬声器控制	2.69-39.7Hz, Slow, Stop
效果/条件	延音	上键盘 (膝控), 下键盘 (膝控), 脚键盘
	混响 (音色组/节奏)	Hall 1-3, M, L, XG Hall 1-2, Room 1-4, S, M, L, XG Room 1-3, Stage 1-2, XG Stage 1-2, Plate 1-2, XG Plate, GM Plate, White Room, Atmo Hall, Acoustic Room, Drums Room, Perc Room, Tunnel, Canyon, Basement
	深度	上键盘1-2、下键盘1-2、主奏1-2、脚键盘1-2、打击乐器、伴奏、键盘打击乐器 上键盘1-2、下键盘1-2、主奏1-2、脚键盘1-2、打击乐器、伴奏、键盘打击乐器、 上层键盘音栓风琴、下键盘音栓风琴
	音色组效果	Reverb, Delay, ER/Karaoke, Chorus, Flanger, Phaser, Tremolo/Auto Pan, Rotary Speaker, Distortion, Distortion+, Amp Simulator, Wah, Dynamic, EQ/Enhancer, PITCH CHANGE, Miscellaneous, Thru
节奏	节奏按钮	MARCH, WALTZ, SWING & JAZZ, POPS, R&B, LATIN, WORLD MUSIC, BALLAD, ROCK, DANCE, USER 1, USER 2
	预置节奏模式组	634 (包括节拍器)
	声部	主奏鼓组, 额外鼓组
	乐段	前奏1-3, 尾声1-3, 主题/间奏A-D, 停顿, 自动插入

		ELS-02	ELS-02C	
伴奏	伴奏声部	和弦1、和弦2、长音、乐句1、乐句2		
	自动低音和弦	关闭, 单指、多指和弦、自定义A.B.C. <b>内存:</b> 上、下键盘		
	旋律和弦	关闭、1、2、3、膝控		
编程	音色编辑	有		
	节奏模式组编程	有		
	节奏音序编程	1 单元 SEQ.1-4 (节奏和注册编程)		
	键盘打击乐器	1单元 预设1-2, 用户1-40 (声相、音高粗调、音高精调、混响、音量)		
控制	踏板开关	左	<b>节奏:</b> 停止、停顿、主题A-D、前奏1-3、尾声1-3 <b>滑音:</b> 上键盘1、2, 下键盘1、2, 主奏1、2, 滑音时间 <b>旋转扬声器</b>	
		右	注册转换	
	表情踏板	有		
	第2表情踏板	弯音、速度 (仅设置, 不受控制)	弯音、速度	
	膝控推杆	延音 (上键盘/下键盘)、M.O.C.、主奏滑音、独奏 (主奏2)		
	移调	-6+6		
	音高	A = 427.2 - 452.6 Hz, 默认值: A = 440 Hz		
	MIDI控制	有		
	主控制	电源打开/关闭、主音量		
	MDR	搜索, <b>乐曲选择:</b> 停止、播放、暂停、快退、快进、录音、自定义播放、乐谱、设置 (速度/声部)、单元编辑 <b>工具:</b> 创建文件夹、更改乐曲名称、复制、删除、转换 (XG/EL/ELS格式)、格式、信息		
	音频录音/播放	<b>播放:</b> 停止、播放、暂停、快退、快进、音量、节奏、音高 <b>录音:</b> 停止、录音 <b>工具:</b> 创建文件夹、更改名称、复制、删除、格式、信息 <b>文件格式:</b> .wav (44.1kHz、16bit、立体声)		
	应用	语言 (英语/日语)、触摸面板声音、LCD明亮度、话筒 (混响/音量)、禁用模式 (正常/速度)、初始化		
	画面选择	VOICE DISPLAY, A.B.C./M.O.C., MDR, FOOTSWITCH, UTILITY, AUDIO, VOICE EDIT, RHYTHM PATTERN PROGRAM, RHYTHM SEQUENCE PROGRAM, ROTARY SP SPEED	VOICE DISPLAY, A.B.C./M.O.C., MDR, FOOTSWITCH, UTILITY, AUDIO, VOICE EDIT, RHYTHM PATTERN PROGRAM, RHYTHM SEQUENCE PROGRAM, U. ORGAN FLUTES, L. ORGAN FLUTES, ROTARY SP SPEED	
	其他	画面	类型	TFT彩色宽屏VGA LCD显示屏
大小			800 x 480像素 7英寸	
声音系统		功放 (依据Yamaha制定的测量方式)	50W x 2	70W x 2
		扬声器	<b>锥形单元:</b> 13 cm x 2, 5 cm x 2 <b>监听扬声器:</b> 6.6 cm x 2	<b>锥形单元:</b> 13 cm x 8 <b>半球单元:</b> 2.5 cm x 4 <b>监听扬声器:</b> 6.6 cm x 2
存储		USB闪存		
接口		PHONE (2), AUX OUT: L/L+R, R (标准phone型), L, R (左侧不变: RCA), AUX IN: L/L+R, R (标准phone型), MIDI IN/OUT, USB TO HOST, USB TO DEVICE (3; 2个端口连接到USB凹槽), MIC./LINE IN (插孔、开关和音量控制器)		
外观尺寸 (宽 x 深 x 高), 重量			1229 x 574 x 1017 (1276带谱架) mm, 102.5 kg	1229 x 574 x 1017 (1276带谱架) mm, 109.5 kg
		琴凳	781 x 305 x 618 mm、8.8 kg	
颜色		银白色		
附件		琴凳、说明书、保证书		

\* 本使用说明书的内容为出版时最新的技术规格。请至Yamaha网站下载最新版本的使用说明书。技术规格、设备或选购配件在各个地区可能会有所不同, 因此如有问题, 请与当地Yamaha经销商确认。

## 索引

- A**
- A.B.C./M.O.C. ....66, 67
- ACCENT .....152
- AEM .....7
- AMP SIMULATOR .....55
- ARTICULATION .....45
- ASSEMBLE .....149
- ATTACK (音栓风琴) .....40
- ATTACK RATE  
(音色编辑) .....141, 143
- AWM 音源 .....39
- AUX IN (辅助输入) .....186
- AUX OUT (辅助输出) .....186
- AUX OUT (固定电平) .....186
- B**
- BAR/BEAT 指示灯 .....59
- BREAK .....57
- 版本 .....23
- 伴奏 .....65
- 伴奏文件格式 .....163
- 编辑 AWM 音色 .....140
- 表情踏板 .....13
- C**
- CHORD 1 .....65
- CHORD 2 .....65
- CHORUS (效果) .....54
- CHORUS 画面  
(节奏模式组编程) .....159
- CUSTOM A.B.C. ....67
- CUTOFF FREQ. ....141
- 插入录音 .....116
- 超清晰音色 .....39
- 重复播放 .....123
- 重新录音 (重试) .....114
- 出厂设定 .....23
- 触后 (Pitch) .....44
- 触后 (Touch Tone) .....43
- 触前 .....43
- 初始化 (出厂设定) .....23
- 初始化 (无线 LAN 设置) .....200
- 初始化 (注册记忆) .....98
- D**
- [D.] (部分保留) .....96
- DATA CONTROL  
(数据控制) 轮 .....12
- DECAY RATE .....143
- DELAY (效果) .....54
- DELAY (颤音) .....44
- DEPTH (混响) .....46
- DEPTH (深度) .....44
- DISTORTION .....54
- DYNAMIC .....55
- 单元 .....98
- 第 2 表情踏板 .....182
- 点对点模式 .....197
- 电源开关 .....13
- 独奏 .....27
- E**
- EACH (音栓风琴) .....40
- EFFECT TYPE (音栓风琴) .....41
- ENDING .....57, 58
- EQ (Equalizer) .....143
- EQ (均衡器) .....140
- EQ/ENHANCER (效果) .....55
- ER/KARAOKE .....54
- EXTERNAL .....192
- 耳机 .....187
- F**
- FEET (八度设置) .....44
- FILL IN .....57
- FINGERED CHORD .....66
- FIRST (音栓风琴) .....40
- FLANGER .....54
- FOOT SWITCH .....99, 178
- FOOTAGE 页面 .....40
- 分步写入 .....150
- 附加鼓组 .....65
- 附件插孔和控制按钮 .....185
- G**
- 格式化 (MDR) .....111
- 更改乐曲名称 .....116
- 规格 .....204
- H**
- 画面选择 .....12
- 滑音 .....179
- 回放乐曲 .....121
- 混响 .....46
- 混响 (MIC.) .....189
- 混响 (面板) .....46
- I**
- INPUT VOLUME (输入音量) ...185
- INTERNAL .....192
- INTRO .....58
- J**
- 基础设施模式 .....194
- 计算机 .....191
- JUMP .....99
- 键盘打击乐器 .....68
- 将 EL 格式转换为 ELS .....131
- 将 ELS 格式转换为 EL .....130
- 脚键盘复音模式 .....44
- 脚键盘音色 .....25
- 节奏 .....56
- 节奏编程 .....146
- 节奏菜单 .....56
- 节奏和弦功能 .....156
- 节奏模式组编程 .....146
- 节奏时钟框 .....152
- 节奏音序编程 .....172
- 节奏状态 .....58
- K**
- 控制时间 .....157
- 库 .....98
- 快进 .....122
- 快退 .....122
- L**
- L. ORGAN FLUTE .....40
- LANGUAGE .....16
- LAST (主音色) .....44
- LAYER 页面 (音色编辑) .....140
- LCD BRIGHTNESS 滑杆 .....16
- LCD 显示屏 .....12
- LEAD VOICE  
(主音色) (面板) .....11
- LEVEL (音色编辑) .....141, 143
- LFO (低频振荡器) .....142
- LOWER KEYBOARD VOICE  
(下键盘音色) (面板) .....10
- 量化 .....155
- 录音 .....114
- 录音 (仅录制特定的声部) .....115
- 录音 (MDR) .....114
- 录音 (音频) .....132
- 滤波器 .....141
- M**
- [M.] (记忆) .....95
- MAIN .....57
- MASTER VOLUME (主音量)  
控制 .....13
- MEMORY (A.B.C.) .....67
- METRONOME .....149
- MIC./LINE  
(话筒/线路) 开关 .....185
- MIC./LINE IN  
(话筒/线路输入) 插孔 .....185
- MIDI IN/OUT 端口 .....187
- MIDI OUT FILTER .....192
- MIDI 控制 .....192
- MISCELLANEOUS .....55
- MODE (旋转扬声器) .....49
- MODE (音栓风琴) .....40
- 明亮度 (面板) .....48
- 模式组 .....146
- N**
- NEXT UNIT (转换停止) .....100
- NOTE LIMIT .....141
- NOTE SHIFT .....141
- O**
- OUTPUT (MIDI) .....192

- P**
- PAD .....65
  - PAN (声相) .....43
  - PAN (音色编辑) .....141
  - PEDAL VOICE (脚键盘音色)  
(面板) .....11
  - PHASER .....54
  - PHONES (耳机) 插孔 .....185
  - PHRASE 1 .....65
  - PHRASE 2 .....65
  - PITCH CHANGE .....55
  - PITCH (音色选择) .....43
  - POLY (复音)  
(仅适用于脚键盘) .....44
  - PRESET (颤音) .....44
  - PRESET TEMPO .....60
  - PRIORITY (仅适用于主音色 2) .....44
- R**
- REGISTRATION MENU  
(注册菜单) .....19
  - RELEASE RATE  
(音色编辑) .....141, 143
  - RESONANCE .....141
  - RESP. (响应) .....40
  - REVERB 画面  
(节奏模式组编程) .....159
  - ROTARY SP SPEED .....49
- S**
- SEQUENCE .....172
  - SETTINGS (MDR) .....112
  - SHIFT (注册转换) .....99
  - SHIFT END .....100
  - SINGLE FINGER .....66
  - SLIDE .....45
  - SLOW (旋转扬声器) .....49
  - SPEED (旋转扬声器) .....49
  - SPEED (颤音) .....45
  - START .....57
  - STOP (旋转扬声器) .....49
  - STOP (转换停止) .....100
  - SUSTAIN (面板) .....48
  - SYNCHRO START .....57
  - 上键盘的音色 .....24
  - 剩余内存空间 .....162
  - 实时写入 .....150, 155
  - 受保护的乐曲 .....121
  - 水平触键 .....43
  - 速度 (节奏) .....59
  - 速度 (MDR) .....123
- T**
- 踏板开关 .....178
  - THRU (音效) .....55
  - TIME (滑音) .....45
  - TOP .....44
  - TOP (转换停止) .....100
  - TOP (主音乐) .....44
  - TOUCH PANEL SOUND .....16
  - TOUCH TONE (触键音) .....43
  - TOUCH VIBRATO .....45
  - TREMOLO/AUTO PAN .....54
  - TUNE (音乐选择) .....46
  - TUNE FINE (音色编辑) .....141
- U**
- U. ORGAN FLUTES .....40
  - UPPER KEYBOARD VOICE  
(上键盘的音色) (面板) .....10
  - UNIT EDIT (MDR) .....118
  - USB 槽 .....110, 186
  - USB TO DEVICE 端口 .....110, 186
  - USB TO HOST 端口 .....187
  - USB 闪存 .....110
  - USER (注册转换) .....99
  - USER (颤音) .....44
  - UTILITY .....16
- V**
- VARIATION 画面  
(节奏模式组编程) .....160
  - VA 音色 .....39
  - VA 音色 (音色编辑) .....143
  - VA 自定义音色 .....144
  - VIBRATO .....44
  - VIBRATO (音栓风琴) .....41
  - VOLUME (音栓风琴) .....41
  - VOLUME 画面  
(节奏模式组编程) .....159
- W**
- WAH .....55
  - WPS .....194
  - 弯音 .....183
  - 网络参数 .....143
  - 文件 .....109
  - 文件夹 .....109
  - 无线 LAN 设置 .....193
- X**
- XG .....7
  - 膝控推杆 .....180
  - 下键盘的音色 .....24
  - 下一单元 .....119
  - 下一页功能 .....125
  - 效果 .....45
  - 效果参数 .....46
  - 效果类别 (音色) .....45
  - 效果类型 (音色) .....45
  - 旋律和弦 .....67
  - 旋律和弦 (M.O.C.) .....67
  - 旋转扬声器 .....49
- Y**
- 延音 .....48
  - 移调 .....184
  - 移调 (音色选择) .....46
  - 音高控制 .....184
  - 音乐数据录音机 .....106
  - 音乐数据录音机 (MDR) .....106
  - 音量 (伴奏) .....65
  - 音量 (MIC.) .....189
  - 音量 (音色) .....26
  - 音量 (节奏) .....59
  - 音频 .....132
  - 音频录制 .....132
  - 音色 .....24, 25
  - 音色编辑 .....138
  - 音色菜单 .....25
  - 音色关联 .....43, 50
  - 音色显示 .....17
  - 音色显示 (面板) .....139
  - 音色指导 .....17
  - 音色状态 .....26, 43
  - 音色组 .....24
  - 音栓风琴 .....40
  - 音素 .....138
  - 用户按钮 (节奏) .....60
  - 用户按钮 (音色) .....28
  - 用户键盘打击乐器组 .....81
  - 用户节奏 .....161
  - 用户音色 .....144
  - 预设键盘打击乐器 .....68
  - 乐段 .....57
  - 乐谱 .....124
  - 乐曲 .....109, 112
  - 乐曲复制 .....126
  - 乐曲删除 .....128
- Z**
- 在画面底部 (节奏) .....65
  - 暂停 .....122
  - 注册记忆 .....95
  - 注册音序 .....174
  - 注册转换 .....99
  - 主音色 .....24
  - 主音色滑音 .....45
  - 主奏鼓组 .....65
  - 转到下键盘 .....27
  - 转换为 XG .....129
  - 自动低音和弦 .....66
  - 自动间奏 .....58

# About Using BSD-Licensed Software

The software used by this product includes components that comply with the BSD license.

The restrictions placed on users of software released under a typical BSD license are that if they redistribute such software in any form, with or without modification, they must include in the redistribution (1) a disclaimer of liability, (2) the original copyright notice and (3) a list of licensing provisions.

The following contents are displayed based on the licensing conditions described above, and do not govern your use of the product.

## WPA Supplicant

Copyright © 2003-2009, Jouni Malinen <j@w1.fi> and contributors  
All Rights Reserved.

This program is dual-licensed under both the GPL version 2 and BSD license. Either license may be used at your option.

### License

Redistribution and use in source and binary forms, with or without modification, are permitted provided that the following conditions are met:

1. Redistributions of source code must retain the above copyright notice, this list of conditions and the following disclaimer.
2. Redistributions in binary form must reproduce the above copyright notice, this list of conditions and the following disclaimer in the documentation and/or other materials provided with the distribution.
3. Neither the name(s) of the above-listed copyright holder(s) nor the names of its contributors may be used to endorse or promote products derived from this software without specific prior written permission.

THIS SOFTWARE IS PROVIDED BY THE COPYRIGHT HOLDERS AND CONTRIBUTORS "AS IS" AND ANY EXPRESS OR IMPLIED WARRANTIES, INCLUDING, BUT NOT LIMITED TO, THE IMPLIED WARRANTIES OF MERCHANTABILITY AND FITNESS FOR A PARTICULAR PURPOSE ARE DISCLAIMED. IN NO EVENT SHALL THE COPYRIGHT OWNER OR CONTRIBUTORS BE LIABLE FOR ANY DIRECT, INDIRECT, INCIDENTAL, SPECIAL, EXEMPLARY, OR CONSEQUENTIAL DAMAGES (INCLUDING, BUT NOT LIMITED TO, PROCUREMENT OF SUBSTITUTE GOODS OR SERVICES; LOSS OF USE, DATA, OR PROFITS; OR BUSINESS INTERRUPTION) HOWEVER CAUSED AND ON ANY THEORY OF LIABILITY, WHETHER IN CONTRACT, STRICT LIABILITY, OR TORT (INCLUDING NEGLIGENCE OR OTHERWISE) ARISING IN ANY WAY OUT OF THE USE OF THIS SOFTWARE, EVEN IF ADVISED OF THE POSSIBILITY OF SUCH DAMAGE.

## XySSL

Copyright © 2006-2008, Christophe Devine.  
All rights reserved.

Redistribution and use in source and binary forms, with or without modification, are permitted provided that the following conditions are met:

- \* Redistributions of source code must retain the above copyright notice, this list of conditions and the following disclaimer.
- \* Redistributions in binary form must reproduce the above copyright notice, this list of conditions and the following disclaimer in the documentation and/or other materials provided with the distribution.
- \* Neither the name of XySSL nor the names of its contributors may be used to endorse or promote products derived from this software without specific prior written permission.

THIS SOFTWARE IS PROVIDED BY THE COPYRIGHT HOLDERS AND CONTRIBUTORS "AS IS" AND ANY EXPRESS OR IMPLIED WARRANTIES, INCLUDING, BUT NOT LIMITED TO, THE IMPLIED WARRANTIES OF MERCHANTABILITY AND FITNESS FOR A PARTICULAR PURPOSE ARE DISCLAIMED. IN NO EVENT SHALL THE COPYRIGHT OWNER OR CONTRIBUTORS BE LIABLE FOR ANY DIRECT, INDIRECT, INCIDENTAL, SPECIAL, EXEMPLARY, OR CONSEQUENTIAL DAMAGES (INCLUDING, BUT NOT LIMITED TO, PROCUREMENT OF SUBSTITUTE GOODS OR SERVICES; LOSS OF USE, DATA, OR PROFITS; OR BUSINESS INTERRUPTION) HOWEVER CAUSED AND ON ANY THEORY OF LIABILITY, WHETHER IN CONTRACT, STRICT LIABILITY, OR TORT (INCLUDING NEGLIGENCE OR OTHERWISE) ARISING IN ANY WAY OUT OF THE USE OF THIS SOFTWARE, EVEN IF ADVISED OF THE POSSIBILITY OF SUCH DAMAGE.



## 产品中有害物质的名称及含量

ELS-02/ELS-02C

部件名称	有害物质					
	铅 (Pb)	汞 (Hg)	镉 (Cd)	六价铬 (Cr (VI) )	多溴联苯 (PBB)	多溴二苯醚 (PBDE)
印刷线路板	×	○	○	○	○	○
电源适配器	×	○	○	○	○	○
扩音装置	×	○	○	○	○	○

本表格依据 SJ/T 11364 的规定编制。

- ：表示该有害物质在该部件所有均质材料中的含量均在 GB/T 26572 规定的限量要求以下。
- ×：表示该有害物质至少在该部件的某一均质材料中的含量超出 GB/T 26572 规定的限量要求。

ELSU-V02

部件名称	有害物质					
	铅 (Pb)	汞 (Hg)	镉 (Cd)	六价铬 (Cr (VI) )	多溴联苯 (PBB)	多溴二苯醚 (PBDE)
印刷线路板	×	○	○	○	○	○
LCD装置	×	○	○	○	○	○

本表格依据 SJ/T 11364 的规定编制。

- ：表示该有害物质在该部件所有均质材料中的含量均在 GB/T 26572 规定的限量要求以下。
- ×：表示该有害物质至少在该部件的某一均质材料中的含量超出 GB/T 26572 规定的限量要求。



此标识适用于在中华人民共和国销售的电子信息产品。  
标识中间的数字为环保使用期限的年数。

**保护环境**  
如果需要废弃设备时，请与本地相关机构联系，获取正确的废弃方法。请勿将设备随意丢弃或作为生活垃圾处理。



仅适用于海拔 2000m 以下地区安全使用。

2000m تۆۋەن رايونلاردا بىزنىڭ مەھسۇلاتىمىزنىڭ بىزنىڭ ئىشلىتىش دائىرىسىمىزگە كىرىدۇ.

ئىشلىتىش دائىرىسىمىز 2000مېتىر تۆۋەن رايونلاردا بىزنىڭ مەھسۇلاتىمىزنىڭ بىزنىڭ ئىشلىتىش دائىرىسىمىزگە كىرىدۇ.

Dan hab yungh youq gij digih haijbaz 2 000m doxroengz haenx ancienz sawjyungh.

(ccc\_sea\_level\_01)

这个符号位于本机的背部或底部。

بۇ بەلگە ماشىنىنىڭ ئارقىسىدا ياكى ئاستىدا بارىدۇ.

ئىشلىتىش دائىرىسىمىز 2000مېتىر تۆۋەن رايونلاردا بىزنىڭ مەھسۇلاتىمىزنىڭ بىزنىڭ ئىشلىتىش دائىرىسىمىزگە كىرىدۇ.

بۇ بەلگە ماشىنىنىڭ دۈمبە قىسمىغا ياكى تەگ قىسمىغا جايلاشتۇرۇلدى.

Aen mai de veh youq laeng gei roxnaeuz daix gei.

雅马哈乐器音响（中国）投资有限公司

客户服务热线：4000517700

公司网址：<http://www.yamaha.com.cn>

制造商：雅马哈株式会社

制造商地址：日本静冈县滨松市中央区中泽町10-1

进口商：雅马哈乐器音响（中国）投资有限公司

进口商地址：上海市静安区新闻路1818号云和大厦2楼

原产地：日本



ZY99800

Yamaha Global Site  
<http://www.yamaha.com/>  
Yamaha Downloads  
<http://download.yamaha.com/>

Manual Development Department  
© 2016 Yamaha Corporation

2017年5月 改版 CRT0-E0  
Printed in Japan

ZY99800