



STAGE KEYBOARD

YC88

YC73

MANUAL DO PROPRIETÁRIO

Important Notice: Guarantee Information for customers in European Economic Area (EEA) and Switzerland

Important Notice: Guarantee Information for customers in EEA* and Switzerland For detailed guarantee information about this Yamaha product, and Pan-EEA* and Switzerland warranty service, please either visit the website address below (Printable file is available at our website) or contact the Yamaha representative office for your country. * EEA: European Economic Area	English
Wichtiger Hinweis: Garantie-Information für Kunden in der EWR* und der Schweiz Für nähere Garantie-Information über dieses Produkt von Yamaha, sowie über den Pan-EWR*- und Schweizer Garantieservice, besuchen Sie bitte entweder die folgend angegebene Internetadresse (eine druckfähige Version befindet sich auch auf unserer Webseite), oder wenden Sie sich an den für Ihr Land zuständigen Yamaha-Vertrieb. *EWR: Europäischer Wirtschaftsraum	Deutsch
Remarque importante: informations de garantie pour les clients de l'EEE et la Suisse Pour des informations plus détaillées sur la garantie de ce produit Yamaha et sur le service de garantie applicable dans l'ensemble de l'EEE ainsi qu'en Suisse, consultez notre site Web à l'adresse ci-dessous (le fichier imprimable est disponible sur notre site Web) ou contactez directement Yamaha dans votre pays de résidence. * EEE : Espace Economique Européen	Français
Belangrijke mededeling: Garantie-informatie voor klanten in de EER* en Zwitserland Voor gedetailleerde garantie-informatie over dit Yamaha-product en de garantieservice in heel de EER* en Zwitserland, gaat u naar de onderstaande website (u vindt een afdrukbaar bestand op onze website) of neemt u contact op met de vertegenwoordiging van Yamaha in uw land. * EER: Europese Economische Ruimte	Nederlands
Aviso importante: información sobre la garantía para los clientes del EEE* y Suiza Para una información detallada sobre este producto Yamaha y sobre el soporte de garantía en la zona EEE* y Suiza, visite la dirección web que se incluye más abajo (la versión del archivo para imprimir esta disponible en nuestro sitio web) o póngase en contacto con el representante de Yamaha en su país. * EEE: Espacio Económico Europeo	Español
Avviso importante: informazioni sulla garanzia per i clienti residenti nell'EEA* e in Svizzera Per informazioni dettagliate sulla garanzia relativa a questo prodotto Yamaha e l'assistenza in garanzia nei paesi EEA* e in Svizzera, potete consultare il sito Web all'indirizzo riportato di seguito (è disponibile il file in formato stampabile) oppure contattare l'ufficio di rappresentanza locale della Yamaha. * EEA: Area Economica Europea	Italiano
Aviso importante: informações sobre as garantias para clientes da AEE* e da Suíça Para obter uma informação pormenorizada sobre este produto da Yamaha e sobre o serviço de garantia na AEE* e na Suíça, visite o site a seguir (o arquivo para impressão está disponível no nosso site) ou entre em contato com o escritório de representação da Yamaha no seu país. * AEE: Área Económica Europeia	Português
Σημαντική σημείωση: Πληροφορίες εγγύησης για τους πελάτες στον ΕΟΧ* και Ελλάδα Για λεπτομερείς πληροφορίες εγγύησης σχετικά με το παρόν προϊόν της Yamaha και την κάλυψη εγγύησης σε όλες τις χώρες του ΕΟΧ και την Ελλάδα, επισκεφτείτε την παρακάτω ιστοσελίδα (Εκτυπώσιμη μορφή είναι διαθέσιμη στην ιστοσελίδα μας) ή απευθυνθείτε στην αντιπροσωπεία της Yamaha στη χώρα σας. * ΕΟΧ: Ευρωπαϊκός Οικονομικός Χώρος	Ελληνικά
Viktigt: Garantiinformation för kunder i EES-området* och Schweiz För detaljerad information om denna Yamahaprodukt samt garantiservice i hela EES-området* och Schweiz kan du antingen besöka nedanstående webbadress (en utskriftsvänlig fil finns på webbplatsen) eller kontakta Yamahas officiella representant i ditt land. * EES: Europeiska Ekonomiska Samarbetsområdet	Svenska
Viktig merknad: Garantiinformasjon for kunder i EØS* og Sveits Detaljert garantiinformasjon om dette Yamaha-produktet og garantiservice for hele EØS-området* og Sveits kan fås enten ved å besøke nettstedene nedenfor (utskriftsversjon finnes på våre nettsider) eller kontakte Yamahas kontoret i landet der du bor. *EØS: Det europeiske økonomiske samarbeidsområdet	Norsk
Vigtig oplysning: Garantioplysninger til kunder i EØ* og Schweiz De kan finde detaljerede garantioplysninger om dette Yamaha-produkt og den fælles garantiserviceordning for EØ* (og Schweiz) ved at besøge det websted, der er angivet nedenfor (der findes en fil, som kan udskrives, på vores websted), eller ved at kontakte Yamahas nationale repræsentationskontor i det land, hvor De bor. * EØ: Det Europæiske Økonomiske Område	Dansk
Tärkeä ilmoitus: Takuutiedot Euroopan talousalueen (ETA)* ja Sveitsin asiakkaille Tämän Yamaha-tuotteen sekä ETA-alueen ja Sveitsin takuuta koskevat yksityiskohtaiset tiedot saatte alla olevasta nettiosoitteesta. (Tulostettava tiedosto saatavissa sivustollamme.) Voitte myös ottaa yhteyttä paikalliseen Yamaha-edustajaan. *ETA: Euroopan talousalue	Suomi
Ważne: Warunki gwarancyjne obowiązujące w EOG* i Szwajcarii Aby dowiedzieć się więcej na temat warunków gwarancyjnych tego produktu firmy Yamaha i serwisu gwarancyjnego w całym EOG* i Szwajcarii, należy odwiedzić wskazaną poniżej stronę internetową (Plik gotowy do wydruku znajduje się na naszej stronie internetowej) lub skontaktować się z przedstawicielstwem firmy Yamaha w swoim kraju. * EOG — Europejski Obszar Gospodarczy	Polski
Důležité oznámení: Záruční informace pro zákazníky v EHS* a ve Švýcarsku Podrobné záruční informace o tomto produktu Yamaha a záručním servisu v celém EHS* a ve Švýcarsku naleznete na níže uvedené webové adrese (soubor k tisku je dostupný na našich webových stránkách) nebo se můžete obrátit na zástupce firmy Yamaha ve své zemi. * EHS: Evropský hospodářský prostor	Česky
Fontos figyelemzetés: Garancia-információk az EGT* területén és Svájcban élő vásárlók számára A jelen Yamaha termékre vonatkozó részletes garancia-információk, valamint az EGT*-re és Svájcra kiterjedő garanciális szolgáltatás tekintetében keresse fel webhelyünket az alábbi címen (a webhelyen nyomtatható fájl is található), vagy pedig lépjen kapcsolatba az országában működő Yamaha képviselői irodával. * EGT: Európai Gazdasági Térség	Magyar
Oluline märkus: Garantiiteave Euroopa Majanduspiirkonna (EMP)* ja Šveitsi klientidele Täpsemat teabe saamiseks selle Yamaha toote garantii ning kogu Euroopa Majanduspiirkonna ja Šveitsi garantiiteeninduse kohta, külastage palun veebisaiti alljärgneval aadressil (meie saidil on saadaval printitav fail) või pöörduge Teie regiooni Yamaha esinduse poole. * EMP: Euroopa Majanduspiirkond	Eesti keel
Svarīgs paziņojums: garantijas informācija klientiem EEZ* un Šveicē Lai saņemtu detalizētu garantijas informāciju par šo Yamaha produktu, kā arī garantijas apkalpošanu EEZ* un Šveicē, lūdzmu, apmeklējiet zemāk norādīto tīmekļa vietnes adresi (tīmekļa vietnē ir pieejams drukājams fails) vai sazinieties ar jūsu valsti apkalpojošo Yamaha pārstāvniecību. * EEZ: Eiropas Ekonomikas zona	Latviešu
Dėmesio: informacija dėl garantijos pirkėjams EEE* ir Šveicarijoje Jei reikia išsamios informacijos apie šį „Yamaha“ produktą ir jo techninę priežiūrą visoje EEE* ir Šveicarijoje, apsilankykite mūsų svetainėje toliau nurodytu adresu (svetainėje yra spausdintinas failas) arba kreipkitės į „Yamaha“ atstovybę savo šaliai. *EEE – Europos ekonominė erdvė	Lietuvių kalba
Dôležité upozornenie: Informácie o záruke pre zákazníkov v EHP* a Švajčiarsku Podrobné informácie o záruke týkajúce sa tohto produktu od spoločnosti Yamaha a garančnom servise v EHP* a Švajčiarsku nájdete na webovej stránke uvedenej nižšie (na našej webovej stránke je k dispozícii súbor na tlač) alebo sa obráťte na zástupcu spoločnosti Yamaha vo svojej krajine. * EHP: Európsky hospodársky priestor	Slovenčina
Pomembno obvestilo: Informacije o garanciji za kupce v EGP* in Švici Za podrobnejše informacije o tem Yamahinem izdelku ter garancijskem servisu v celotnem EGP in Švici, obiščite spletno mesto, ki je navedeno spodaj (natisljiva datoteka je na voljo na našem spletnem mestu), ali se obrnite na Yamahinega predstavnika v svoji državi. * EGP: Evropski gospodarski prostor	Slovenščina
Важно съобщение: Информация за гаранцията за клиенти в ЕИП* и Швейцария За подробна информация за гаранцията за този продукт на Yamaha и гаранционното обслужване в паневропейската зона на ЕИП* и Швейцария или посетете посочения по-долу уеб сайт (на нашия уеб сайт има файл за печат), или се свържете с представителния офис на Yamaha във вашата страна. * ЕИП: Европейско икономическо пространство	Български език
Notificare importantă: Informații despre garanție pentru clienții din SEE* și Elveția Pentru informații detaliate privind acest produs Yamaha și serviciul de garanție Pan-SEE* și Elveția, vizitați site-ul la adresa de mai jos (fișierul imprimabil este disponibil pe site-ul nostru) sau contactați biroul reprezentanței Yamaha din țara dumneavoastră. * SEE: Spațiul Economic European	Limba română
Važna obavijest: Informacije o jamstvu za države EGP-a i Švicarske Za detaljne informacije o jamstvu za ovaj Yamahin proizvod te jamstvenom servisu za cijeli EGP i Švicarsku, molimo Vas da posjetite web-stranicu navedenu u nastavku ili kontaktirate ovlaštenog Yamahinog dobavljača u svojoj zemlji. * EGP: Evropski gospodarski prostor	Hrvatski

<https://europe.yamaha.com/warranty/>

Informações para os utilizadores relativas à recolha e eliminação de equipamentos usados



Este símbolo, presente em produtos, embalagens e/ou incluído na documentação associada, indica que os produtos elétricos e eletrônicos usados não devem ser eliminados juntamente com os resíduos domésticos em geral. O procedimento correto consiste no tratamento, recuperação e reciclagem de produtos usados, pelo que deve proceder à respetiva entrega nos pontos de recolha adequados, em conformidade com a legislação nacional em vigor.

A eliminação destes produtos de forma adequada permite poupar recursos valiosos e evitar potenciais efeitos prejudiciais para a saúde pública e para o ambiente, associados ao processamento incorreto dos resíduos.

Para mais informações relativas à recolha e reciclagem de produtos usados, contacte as autoridades locais, o serviço de eliminação de resíduos ou o ponto de venda onde foram adquiridos os itens relevantes.

Informações para utilizadores empresariais na União Europeia:

Para proceder à eliminação de equipamento elétrico e eletrónico, contacte o seu revendedor ou fornecedor para obter informações adicionais.

Informações relativas à eliminação em países não pertencentes à União Europeia:

Este símbolo é válido exclusivamente na União Europeia. Caso pretenda eliminar este tipo de itens, contacte as autoridades locais ou o seu revendedor e informe-se acerca do procedimento correto para proceder à respetiva eliminação.

(weee_eu_pt_02a)

PRECAUÇÕES

LEIA COM ATENÇÃO ANTES DE CONTINUAR

Mantenha este manual em lugar seguro e acessível para referência futura.



ADVERTÊNCIAS

Siga sempre as precauções básicas indicadas abaixo para evitar a possibilidade de ferimentos graves ou até mesmo morte por choque elétrico, curto circuito, danos, incêndios ou outros riscos. Essas precauções incluem, entre outras:

Fonte de alimentação/cabo de alimentação

- Não coloque o cabo de alimentação próximo a fontes de calor, como aquecedores ou radiadores. Também não dobre excessivamente ou danifique de alguma outra forma o cabo nem coloque objetos pesados sobre ele.
- Utilize apenas a tensão especificada como correta para o instrumento. A voltagem correta está impressa na placa de identificação do instrumento.
- Use somente o cabo de alimentação/plugue fornecido.
- Verifique o plugue elétrico periodicamente e remova qualquer sujeira e o pó acumulados nele.
- Conecte o plugue a uma tomada adequada usando uma conexão de aterramento protetora. O aterramento incorreto pode causar choque elétrico.

Não abra

- Este instrumento não contém peças cuja manutenção possa ser feita pelo usuário. Não abra o instrumento nem tente desmontar ou modificar os componentes internos em hipótese alguma. Caso o instrumento não esteja funcionando de forma correta, pare de utilizá-lo imediatamente e leve-o a um Serviço Técnico Yamaha.

Advertência: água

- Não exponha o instrumento à chuva, não o use perto de água nem em locais úmidos e não coloque sobre ele recipientes (como jarros, garrafas ou copos) contendo líquidos que possam ser derramados nas aberturas. Se algum líquido, como água, penetrar no instrumento, desligue-o imediatamente e desconecte o cabo de alimentação da tomada de corrente alternada (CA). Em seguida, leve o instrumento a um Serviço Técnico Yamaha.
- Nunca conecte nem desconecte o plugue elétrico com as mãos molhadas.

Advertência: incêndio

- Não coloque objetos incandescentes, como velas, sobre a unidade.
Um objeto incandescente pode cair e causar incêndio.

Se você observar qualquer anormalidade

- Quando ocorrer um dos seguintes problemas, desligue o aparelho imediatamente e desconecte o plugue elétrico da tomada. Em seguida, leve o dispositivo ao Serviço Técnico Yamaha.
 - O cabo de alimentação ou o plugue ficarem desgastados ou danificados.
 - O instrumento emitir fumaça ou odores anormais.
 - Algum objeto cair dentro do instrumento.
 - Houver uma perda súbita de som durante o uso do instrumento.
 - Houver rachaduras ou danos no instrumento.



CUIDADO

Siga sempre as precauções básicas mencionadas abaixo para evitar que você ou outras pessoas se machuquem, bem como para evitar que ocorram avarias no instrumento ou em outros objetos. Essas precauções incluem, entre outras:

Fonte de alimentação/cabo de alimentação

- Não conecte o instrumento a uma tomada utilizando um conector múltiplo. Isso poderá prejudicar a qualidade do som ou causar o superaquecimento da tomada.
- Ao desconectar o plugue elétrico do instrumento ou da tomada, segure sempre o próprio plugue, nunca o cabo. Se você puxar o cabo, ele poderá sofrer danos.
- Remova o plugue elétrico da tomada quando o instrumento não for utilizado por um longo período ou durante tempestades elétricas.

Localização

- Não deixe o instrumento em posições instáveis de onde ele possa sofrer quedas acidentais.
- Antes de mover o instrumento, remova todos os cabos conectados para evitar danos aos cabos ou ferimentos em pessoas que possam tropeçar neles.
- Ao instalar o produto, verifique se a tomada de corrente alternada (CA) pode ser acessada com facilidade. Se houver algum problema ou defeito, desligue a chave liga/desliga do aparelho imediatamente e desconecte o plugue da tomada. Mesmo quando a chave liga/desliga do aparelho está desligada, a eletricidade continua fluindo para ele em um nível mínimo. Se não for utilizar o produto por um longo período, desconecte o cabo de alimentação da tomada CA.

Conexões

- Antes de conectar o instrumento a outros componentes eletrônicos, desligue todos os componentes. Antes de ligar ou desligar todos os componentes, ajuste o volume para o nível mínimo.
- Ajuste o volume de todos os componentes para o nível mínimo e aumente gradualmente os controles de volume enquanto toca o instrumento para definir o nível de audição desejado.

Aviso: manuseio

- Não insira o dedo ou a mão nas aberturas do instrumento.
- Jamais insira nem deixe cair papel, objetos metálicos ou outros objetos nas aberturas do painel ou do teclado. Isso poderá causar dano físico a você e a outras pessoas, ao instrumento ou outro equipamento, ou falha operacional.
- Não apoie o corpo nem coloque objetos pesados sobre o instrumento. Além disso, não pressione os botões, as chaves nem os conectores com muita força.
- Não utilize o instrumento/dispositivo ou os fones de ouvido durante um longo período com nível do volume alto ou desconfortável, pois isso pode causar a perda permanente da audição. Se você apresentar algum problema de audição ou zumbido no ouvido, procure um médico.

A Yamaha não pode ser responsabilizada por danos causados pelo uso indevido do instrumento ou por modificações nele efetuadas, bem como pela perda ou destruição de dados.

Sempre desligue o instrumento quando ele não estiver sendo usado.

Mesmo quando a chave [STANDBY/ON] estiver no status do modo de espera (o visor estiver desligado), a eletricidade continuará fluindo para o instrumento no nível mínimo.

Se não for utilizar o instrumento por um longo período, desconecte o cabo de alimentação da tomada CA.

AVISO

Para evitar a possibilidade de defeitos/danos no produto, danos nos dados ou em outra propriedade, siga os avisos abaixo.

■ Manuseio

- Não use o instrumento próximo a aparelhos elétricos, como televisores, rádios, equipamentos estéreo e telefones celulares, entre outros. Caso contrário, o instrumento, o televisor ou o rádio poderão gerar ruído. Quando usar o instrumento com um aplicativo no dispositivo inteligente, como um smartphone ou tablet, recomendamos ativar o "Modo Avião" no dispositivo para evitar o ruído causado pela comunicação.
- Não exponha o instrumento a poeira excessiva e a vibrações nem a calor ou frio extremo (por exemplo, não o deixe exposto à luz solar direta, próximo a um aquecedor ou dentro do carro durante o dia) para evitar a possibilidade de deformações no painel, danos nos componentes internos ou operação instável.
- Não coloque objetos de vinil, plástico ou borracha sobre o instrumento, pois isso pode causar descolorações do painel ou teclado.

■ Manutenção

- Ao limpar o instrumento, use um pano macio e seco ou ligeiramente úmido. Se o painel (frontal, lateral e inferior, exceto os controladores e o teclado) estiver sujo, retire a sujeira usando um pano úmido com uma solução de detergente neutro e torcido com força. Em seguida, retire a solução de detergente usando um pano embebido em água e torcido com força. Não use tiner, solventes, álcool nem panos de limpeza impregnados com produtos químicos.
- Durante alterações extremas de temperatura ou umidade, poderá ocorrer condensação e acúmulo de água na superfície do instrumento. Se a água não for retirada, as partes de madeira poderão absorvê-la, danificando o instrumento. Seque imediatamente a unidade com um pano macio.

■ Como salvar os dados

- Os Live Set Sounds editados (incluindo as configurações das telas SETTINGS) e as configurações das telas MENU serão perdidos quando você desligar o instrumento. Isso também ocorrerá quando a alimentação for desligada pela função Auto Power Off (página 23). Salve os dados no instrumento ou em uma unidade flash USB/dispositivo externo, como um computador (página 25). No entanto, os dados salvos no instrumento podem ser perdidos devido a falhas, erro de operação ou outros fatores. Salve os dados importantes em uma unidade flash USB ou em um dispositivo externo, como um computador (página 25). Antes de usar uma unidade flash USB, consulte a página 26.
- Para evitar a perda de dados decorrente de danos na unidade flash USB, é recomendável salvar os dados importantes em uma segunda unidade flash USB ou em um dispositivo externo (um computador, por exemplo) como dados de backup.

Informações

■ Sobre direitos autorais

- A cópia dos dados musicais disponíveis comercialmente, incluindo, entre outros, dados MIDI e/ou dados de áudio, é estritamente proibida, exceto para uso pessoal.
- Este produto reúne e inclui conteúdo cujos direitos autorais são de propriedade da Yamaha ou cuja licença para uso de direitos autorais de terceiros foi concedida à Yamaha. De acordo com as leis de direitos autorais e outras leis relevantes, você NÃO pode distribuir itens de mídia nos quais esse conteúdo tenha sido salvo ou gravado em estado praticamente idêntico ou muito semelhante ao conteúdo no produto.
 - * O conteúdo descrito acima inclui um programa de computador, dados de estilo de acompanhamento, dados MIDI, dados WAVE, dados de gravação de voz, uma partitura, dados de partitura, etc.
 - * Você tem autorização para distribuir itens de mídia nos quais as suas apresentações ou produções musicais usando esse conteúdo tenham sido gravadas e, nesses casos, a permissão da Yamaha Corporation não é necessária.

■ Sobre este manual

- As ilustrações e os visores LCD mostrados neste manual têm apenas fins informativos e podem apresentar diferenças em relação às exibidas no instrumento.
- iPhone e iPad são marcas comerciais da Apple Inc., registradas nos Estados Unidos e em outros países.
- IOS é uma marca comercial ou uma marca comercial registrada da Cisco nos EUA e em outros países e é usada sob licença.
- Os nomes das empresas e dos produtos neste manual são marcas comerciais ou registradas de suas respectivas empresas.

O número de modelo, número de série, requisitos de energia, etc. podem ser encontrados na placa de nome, que está na parte traseira da unidade. Anote-o no espaço reservado abaixo e guarde este manual como registro de compra permanente para auxiliar na identificação do produto em caso de roubo.

Nº do modelo

Nº de série

(rear_pt_01a)

Boas-vindas

Agradecemos a compra do Yamaha YC88/YC73.

Este instrumento é um teclado de palco desenvolvido especialmente para apresentações ao vivo.

Leia atentamente este Manual do Proprietário antes de utilizar o instrumento para tirar o máximo proveito dos recursos variados. Quando terminar a leitura deste manual, guarde-o em local seguro e de fácil acesso e consulte-o sempre que precisar entender melhor uma operação ou função.

Acessórios

- Manual do Proprietário (este documento)
- Cabo de alimentação
- Pedal (FC3A)

Características principais

■ Sons de órgão extremamente autênticos, sons de piano de qualidade inigualável e sons de sintetizador de FM dinâmico

A série YC é equipada com um gerador de tom VCM Organ e um simulador de alto-falante giratório VCM, desenvolvidos recentemente com base na tecnologia Yamaha VCM (Virtual Circuitry Modeling, Modelagem do circuito virtual). Graças à modelagem meticulosamente precisa dos circuitos analógicos, eles reproduzem de forma autêntica a saturação natural e o acolhimento do som, que são exclusivamente característicos dos órgãos do tipo "tonewheel" e dos alto-falantes giratórios. Além disso, eles têm sons de piano acústico e de piano elétrico de alta qualidade aperfeiçoados e derivados da série CP da Yamaha. Também está disponível um gerador de tom de FM com polifonia de 128 notas para apresentação abrangente e dinâmica.

■ Teclados de ação de martelo pesado apropriados para tocar como um piano/piano elétrico

O teclado NW-GH3 (teclado Graded Hammer de madeira natural com teclas de marfim e ébano sintéticos) do YC88 reproduz o toque de um piano de cauda, dando a todas as teclas uma autêntica resistência, que aumenta do registro superior ao inferior. O YC73 possui um teclado BHS (Padrão martelo equilibrado), perfeito para apresentações como um piano elétrico.

■ Design expressa mobilidade e aparência de alto nível

O design lindamente desenhado e a parte externa de alumínio da série YC garantem uma aparência elegante e profissional em um instrumento leve e incrivelmente portátil — perfeito para uso no palco.

■ Interface do usuário com controle total e intuitivo — essencial para apresentações ao vivo

Todos os controles necessários durante apresentações são colocados nas seções exclusivas no painel, como Organ e Keys. Isso dá acesso direto aos parâmetros de que você precisa a qualquer momento e permite improvisar instantaneamente as alterações de som — e em tempo real. Além disso, a seção Organ tem novas drawbars físicas, que garantem uma reprodução excepcionalmente alta e permite até mesmo verificar imediatamente as configurações atuais das drawbars (com indicadores LED) ao alternar entre diferentes sons (Live Set Sounds) para que você se concentre totalmente na sua apresentação.

■ Conexão com outros dispositivos e ampliação do potencial de apresentação

A função de controle MIDI abrangente e a poderosa função Master Keyboard aprimoram a conexão e o uso do instrumento com sintetizadores de software e dispositivos MIDI externos. Além disso, o instrumento tem uma interface MIDI/de áudio USB Class Compliant integrada para facilitar gravações em estúdios profissionais e domésticos, bem como em apresentações aprimoradas no palco.

Conteúdo

PRECAUÇÕES	5
AVISO	7
Informações	7
Boas-vindas	8
Acessórios.....	8
Características principais	8

Controles e funções **10**

Painel frontal.....	10
Configurações do LCD e das lâmpadas	10
Live Set.....	12
Armazenar um Live Set Sound	12
Trocar/Copiar Live Set Sounds.....	13
Inicializar o Live Set Sound	13
Seção Organ	14
Seção Keys (Key A/Key B)	16
Seção EFFECT	17
Seção SPEAKER/AMP	18
Seção REVERB	19
Master EQ	19
Painel traseiro	20

Instalação **22**

Fonte de alimentação.....	22
Conectar alto-falantes ou fones de ouvido	22
Ligar e desligar.....	22
Função Auto Power Off.....	23
Redefinição das configurações padrão de fábrica (redefinição de fábrica).....	23

Estrutura básica e conteúdo do visor **23**

Configuração da tela superior	23
Seleção das seções de voz.....	23
Sair da tela atual.....	24
Editar os nomes de arquivo/Live Set Sound.....	24

Como salvar/carregar dados **25**

Salvar as configurações em uma unidade flash USB ...	25
Carregar as configurações de uma unidade flash USB	25

Uso com dispositivos externos **27**

Configurar os canais de transmissão e recepção MIDI.....	28
Configurar o gerador interno de tons para não produzir som ao tocar o teclado embutido	28
Configurar o uso dos terminais MIDI [IN]/ [OUT] (configurações da porta MIDI).....	28
Conexão a um computador	29
Conectar um iPhone ou iPad	29
Áudio USB	29
MIDI.....	30

Lista de operações especiais **31**

Lista de tipos de efeito de inserção **32**

Lista de tipos de controle de EG/Filter **34**

MENU LIST (Lista de MENU) **36**

SETTINGS LIST (Lista de SETTINGS) **42**

Apêndice **51**

Mensagens no visor.....	51
Solução de problemas	52
Especificações.....	54
Índice.....	55

DATA LIST **56**

Live Set Sound List	56
Voice List	58
Control Change Number List.....	60
MIDI Data Format	62
MIDI Data Table	64
MIDI Implementation Chart.....	69

Controles e funções

Painel frontal

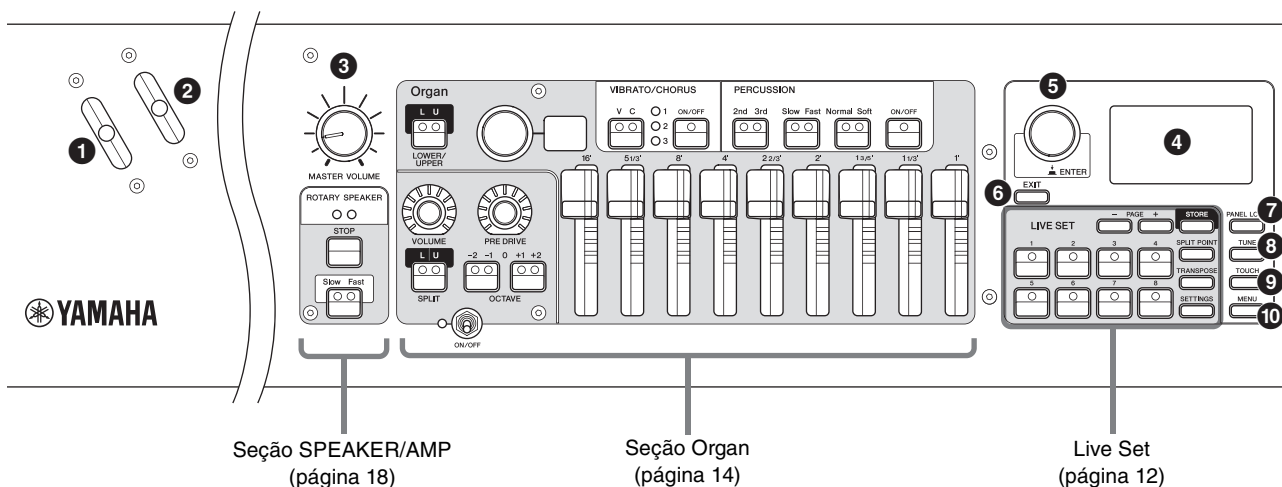

1 Bend Lever

Para usá-lo como o controlador de curva de afinação ou para alterar a velocidade de rotação do alto-falante giratório na seção SPEAKER/AMP.

Qual das duas funções será usada pelo Bend Lever pode ser configurada no botão [SETTINGS] → "Controllers" → "Bend Lever" → "Mode" (página 49). Nas configurações padrão, ela é configurada como "Pitch Bend".

OBSERVAÇÃO

A faixa da curva de afinação pode ser configurada para cada seção pelo botão [SETTINGS] → "Controllers" → "Bend Lever" → "Pitch Bend Range" (página 49).

2 Modulation Lever (Assignable)

Para aplicar o vibrato ao som.

Outro número de alteração de controle pode ser atribuído a esse nivelador. A atribuição do número de alteração de controle pode ser configurada pelo botão [SETTINGS] → "Controllers" → "Modulation Lever" → "Assign" (página 49).

OBSERVAÇÃO

- A profundidade e a velocidade do vibrato podem ser definidas para cada seção pelo botão [SETTINGS] → "Controllers" → "Modulation Lever" → "P.Mod Depth"/"P.Mod Speed" (página 49).
- O efeito Modulation (CC#1) não é aplicado à seção Organ quando o tipo VCM Organ (H1 a H3) está selecionado. Para aplicar o efeito de vibrato ao tipo VCM Organ, use a seção Organ VIBRATO/CHORUS (página 15).

3 Botão giratório [MASTER VOLUME]

Para ajuste do volume geral do instrumento.

4 LCD

Exibe as mensagens do sistema, configurações de parâmetros e várias outras informações, dependendo da função que está sendo usada no momento.

■ Configurações do LCD e das lâmpadas

Para definir as configurações a seguir, pressione o botão de [MENU] → "Control Panel" → "Display Lights".

Section	Para configurar se as lâmpadas indicadoras de cada seção devem ficar sempre acesas ("On"), independentemente do status da chave [ON/OFF] da seção correspondente.
Ins Effect	Para configurar se as lâmpadas nas áreas EFFECT 1 e 2 das seções Key A/Key B devem ficar sempre acesas ("On"), independentemente do status de cada um dos botões EFFECT 1/2 [ON/OFF].
LCD SW	Para configurar se a tela superior do LCD deve ser exibida ("On") ou não ("Off"). As diversas telas de configuração, como as telas de MENU e de SETTINGS, são sempre exibidas, independentemente da configuração.
LCD Contrast	Para ajustar o contraste do LCD.

5 Dial Encoder/botão [ENTER]

Para exibir a Live Set View (página 12) no LCD e editar o parâmetro selecionado no momento. Nas telas de MENU e de SETTINGS, use esse dial para mover o cursor (destacado) para cima ou para baixo. Além disso, pressionar o dial Encoder é equivalente a pressionar o botão [ENTER]. Use esse botão para determinar o parâmetro selecionado ou para executar cada operação.

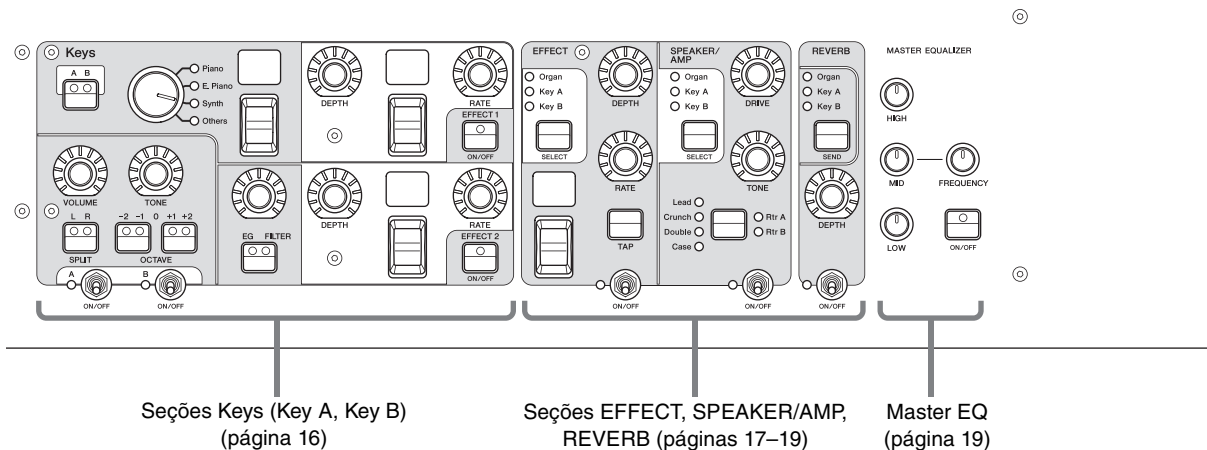

6 Botão [EXIT]

As telas de MENU e de SETTINGS estão organizadas de acordo com uma estrutura hierárquica. Pressione esse botão para sair da tela atual e voltar para o nível anterior. Além disso, manter esse botão pressionado e pressionar outros botões/botões giratórios específicos dá acesso a vários atalhos convenientes e operações rápidas (operações especiais; página 31).

7 Botão [PANEL LOCK]

Quando a função estiver definida como "On", as operações do painel de controle ficarão desativadas, garantindo que as configurações não sejam alteradas acidentalmente. Enquanto o bloqueio do painel estiver ativado, será exibido no canto superior esquerdo do visor LCD.

OBSERVAÇÃO

As configurações de bloqueio do painel podem ser feitas individualmente para as áreas a seguir pelo botão [MENU] → "Control Panel" → "Panel Lock Settings" (página 39).

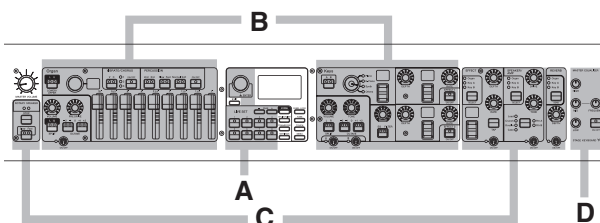

- A. Live Set
- B. Organ/Keys
- C. Effect/Sp Amp/Reverb
- D. Master EQ

8 Botão [TUNE]

Para ajustar a afinação de todo o instrumento (414,72 – 466,78 Hz; o valor padrão é 440,0 Hz). Pressione o botão [TUNE] e use o dial Encoder para alterar o valor.

9 Botão [TOUCH]

Para selecionar as curvas que determinam como as velocidades reais da nota serão geradas de acordo com a força moderada. Os seguintes cinco tipos de configuração estão disponíveis. A configuração também pode ser alterada pelo botão [MENU] → "General" → "Keyboard/Pedal" → "Touch Curve" (página 38).

Configurações	Características
Normal	Essa curva produz velocidades na proporção direta da intensidade do toque ao teclado. Esse é o tipo mais comum de curva.
Soft	Essa curva facilita a produção de velocidades altas em todo o teclado.
Hard	Essa curva dificulta a produção de velocidades altas em todo o teclado.
Wide	Essa curva acentua a força moderada, produzindo velocidades mais baixas em resposta a toques mais leves e velocidades mais altas em resposta a toques mais fortes. Você pode usar essa configuração para expandir a faixa dinâmica das apresentações.
Fixed	Essa curva produz a mesma quantidade de alteração de som, independentemente da intensidade com a qual o teclado é tocado. A velocidade fixa pode ser definida pelo botão [MENU] → "General" → "Keyboard/Pedal" → "Fixed Velocity".

OBSERVAÇÃO

Convencionalmente, os órgãos não respondem à força moderada (velocidade da tecla). Por isso, a seção Organ só produz um som de velocidade fixa, independentemente da força moderada, e as configurações do botão [TOUCH] não afetam a seção Organ.

10 Botão [MENU]

Use esse botão para acessar as telas para definir as configurações gerais do sistema (página 36).

Live Set

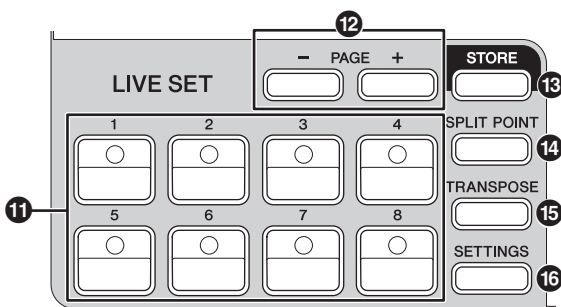

11 Botões Live Set Sound [1] – [8]

Para acessar os Live Set Sounds armazenados.

Live Set Sound

O nome "Live Set Sound" refere-se a configurações de som que incluem as vozes da seção Organ (página 14) e das seções Keys (Key A/Key B; página 16), os efeitos da seção EFFECT (página 17), da seção SPEAKER/AMP (página 18) e da seção REVERB (página 19). Você pode combinar livremente vozes e efeitos de inserção para criar e armazenar um Live Set Sound personalizado e acessar facilmente esse som. O instrumento tem a função SSS (Alternância de som perfeita), garantindo que o som não seja cortado mesmo quando há alterações no Live Set Sound, resultando em uma apresentação mais natural.

OBSERVAÇÃO

Para tirar o som continuado pelo efeito de SSS, pressione novamente o botão Live Set Sound selecionado no momento.

12 Botões PAGE [-]/[+]

Para alternar a Live Set Page. O Live Set Sound muda de acordo.

Live Set

Um Live Set combina Live Set Sounds [1] – [8] em uma única Live Set Page. É possível armazenar um total de 20 páginas. Com as configurações padrão (configurações de fábrica), os Live Set Sounds predefinidos estão instalados nas Live Set Pages de 1 a 10.

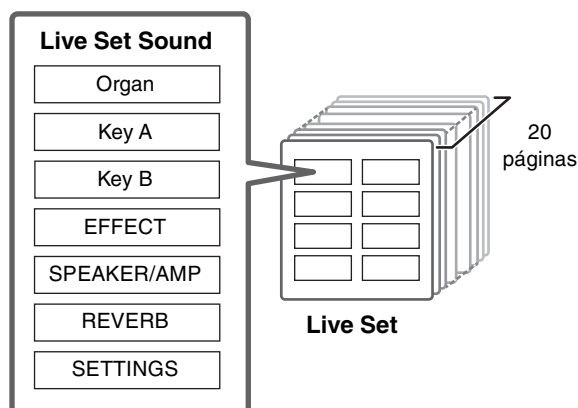

Live Set View

Para abrir a Live Set View, gire o dial Encoder quando estiver na tela superior. Em Live Set View, os nomes dos Live Set Sounds [1] – [8] de uma Live Set Page são exibidos em uma tela. A indicação será exibida à esquerda do Live Set Sound selecionado no momento. Para alterar o Live Set Sound em Live Set View, gire o dial Encoder para selecionar um Live Set Sound e pressione o botão [ENTER]. Assim que a alteração for feita, você retornará automaticamente para a tela superior. Para manter a Live Set View exibida durante as apresentações, defina "Live Set View Mode" como "Keep" (página 39).

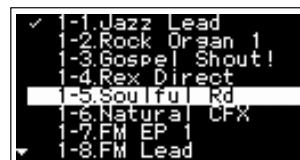

Modo Live Set View

13 Botão [STORE]

Para armazenar o Live Set Sound editado.

O conteúdo informado abaixo é armazenado. As configurações armazenadas são mantidas quando o instrumento é desligado.

- Configurações da seção Organ
- Configurações das seções Key A e Key B
- Configurações da seção EFFECT
- Configurações da seção SPEAKER/AMP
- Configurações da seção REVERB
- Configurações de SETTINGS (incluindo SPLIT POINT e TRANSPOSE)

OBSERVAÇÃO

As configurações de Master EQ não podem ser armazenadas em Live Set Sound.

■ Armazenar um Live Set Sound

1. Pressione o botão [STORE].

É exibida uma tela para a seleção do Live Set Sound a ser armazenado.



2. Pressione o botão [ENTER] para armazenar os dados.

Uma mensagem "Completed." será exibida na tela. Em seguida, você retornará à tela superior.

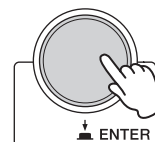

OBSERVAÇÃO

Para armazenar as configurações editadas no momento em outro Live Set Sound, use o dial Encoder para selecionar o Live Set Sound em que os dados serão armazenados. Você pode confirmar o som do que já foi armazenado no destino tocando o teclado antes da etapa 2.

**AVISO**

- As configurações serão substituídas se você alterar as configurações de um Live Set Sound existente (incluindo um dos Live Set Sounds predefinidos) e então armazenar tais alterações. Proceda com cautela, pois as configurações originais serão perdidas.
- As configurações editadas no momento serão perdidas se você selecionar outro Live Set Sound ou desligar o instrumento antes de armazenar as configurações.

OBSERVAÇÃO

- Se você tiver selecionado outro Live Set Sound (resultando na perda das edições), você poderá usar a função "Edit Recall" para recuperar o último status editado (página 41).
- Você pode baixar os Live Set Sounds predefinidos em Soundmondo. Soundmondo é um serviço para gerenciar e compartilhar as configurações de som em um aplicativo para iOS ou usando o navegador Google Chrome em um Mac ou PC. Para obter mais informações, consulte o site abaixo.
<http://www.yamaha.com/2/soundmondo>

■ Trocar/Copiar Live Set Sounds

1. Acesse o Live Set Sound que você deseja trocar ou copiar.
2. Abra a tela de operação.

Botão [MENU] → "Job" → "Live Set Manager" → "Swap"/"Copy".



3. Selecione o Live Set Sound para o qual você deseja trocar ou copiar.

Use o dial Encoder para selecionar o Live Set Sound desejado. Pressione o botão [ENTER]. As mensagens "Executing..." → "Completed." serão exibidas na tela. Em seguida, você retornará automaticamente à tela superior.

■ Inicializar o Live Set Sound

1. Acesse o Live Set Sound que você deseja inicializar.
2. Abra a tela de inicialização.
Botão [MENU] → "Job" → "Live Set Manager" → "Initialize".
3. Execute a inicialização.

Use o dial Encoder para selecionar "Live Set Sound Init" e pressione o botão [ENTER]. As mensagens "Initializing..." → "Completed." serão exibidas na tela. Em seguida, você retornará automaticamente à tela superior.

OBSERVAÇÃO

Para redefinir as configurações de som que estão sendo editadas para o estado padrão, pressione os botões [EXIT] e [SETTINGS] ao mesmo tempo. Essa operação não substitui o Live Set Sound armazenado.

14 Botão [SPLIT POINT]

Para alterar o ponto de divisão. Gire o dial Encoder ou pressione a tecla desejada para atribuir como o ponto de divisão. A configuração será armazenada no Live Set Sound atual.

Split

Essa função permite reproduzir vozes diferentes com as mãos esquerda e direita. O ponto que separa as seções da mão esquerda e da mão direita do teclado é chamado de "ponto de divisão".

OBSERVAÇÃO

- Você também pode definir pressionando a tecla desejada enquanto mantém pressionado o botão [SPLIT POINT].
- A nota definida como ponto de divisão torna-se a nota mais grave da seção da mão direita.
- O ponto de divisão também pode ser alterado pelo botão [SETTINGS] → "Function" → "Split Point" (página 44).

15 Botão [TRANSPOSE]

Para ajustar a afinação em incrementos de semitom. As configurações podem ser armazenadas no Live Set Sound. As configurações também podem ser alteradas pelo botão [SETTINGS] → "Sound" → "Function" → "Transpose" (página 44).

16 Botão [SETTINGS]

Para acessar as telas para definir configurações detalhadas do Live Set Sound selecionado no momento (página 42). Você pode definir várias configurações, incluindo a personalização de Organ e as configurações Mono/Poly de Key A e Key B. As configurações feitas aqui são armazenadas no Live Set Sound.

Seção Organ

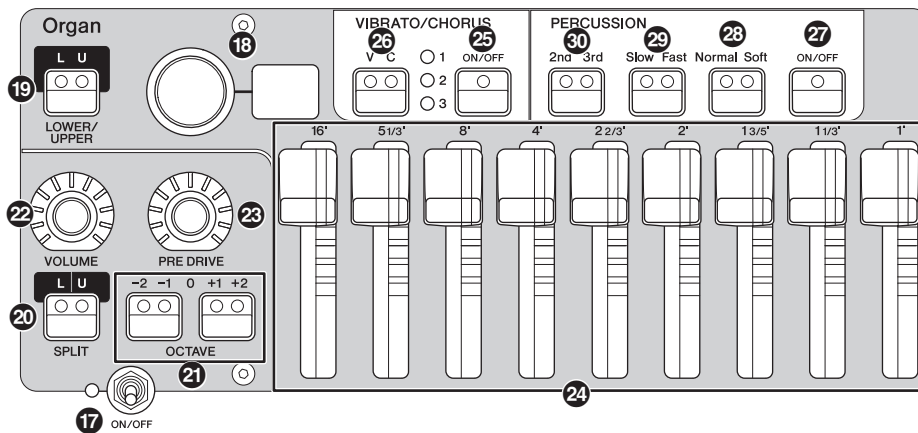

A seção Organ do YC88/YC73 permite selecionar um tipo de órgão do gerador de tom VCM Organ que reproduz fielmente um órgão vintage do tipo tonewheel ou um gerador de tom FM que reproduz um órgão do tipo transistor e usa drawbars físicas, permitindo a execução durante a alteração do som do órgão em tempo real. Também é possível ajustar os parâmetros detalhados para criar um som de órgão que inclua diferenças entre instrumentos específicos, etc.

Gerador de tom VCM Organ



O gerador de tom VCM Organ foi desenvolvido para reproduzir fielmente o som de um órgão vintage do tipo tonewheel.

VCM significa "Virtual Circuitry Modeling™" (Modelagem do circuito virtual) e é a tecnologia que usa DSP para simular as funções de um circuito elétrico analógico. Essa tecnologia permite que o instrumento reproduza o som com uma profundidade do tipo analógica, que não pode ser reproduzida por um som digital simples.

Ao aplicar essa tecnologia, o gerador de tom VCM Organ reproduz totalmente as características a seguir de um órgão vintage.

- Harmonias naturais e orgânicas ao tocar acordes — graças a um circuito de matrizes que conecta o teclado, as rodas de tom e as drawbars
- Som de percussão com presença notável — com base na análise de circuito do compressor a válvula
- Cliques de teclas e sons de vazamento — com base na análise de circuitos elétricos
- Distorção do som natural — simulando pré-amplificadores do compressor a válvula vintage
- Efeito vibrato/chorus — de circuitos vibrato com scanner
- Alterações nas características de frequência e na intensidade de drive que responde dinamicamente à operação do pedal de expressão

O ajuste desses parâmetros detalhados possibilita a recriação precisa das características exclusivas dos instrumentos originais, incluindo todas as suas imperfeições, falhas e até mesmo deterioração.

17 Chave [ON/OFF] da seção

Para ativar (ligar) ou desativar (desligar) a respectiva seção. Quando essa seção está ativada (On), a lâmpada acende e pressionar uma tecla gera um som.

18 Seletor do tipo de órgão/visor

Gire o dial Encode para selecionar o tipo de Organ que será usado. O tipo selecionado (H1 – H3, F1 – F3) é mostrado no visor.

H1 – H3 indicam os tipos VCM Organ, enquanto F1 – F3 indicam os tipos usando o gerador de tom FM.

H1	Este tipo reproduz fielmente um órgão vintage padrão. Ele é adequado para solos de órgão e música em que o órgão é o instrumento principal.
H2	Este tipo é caracterizado por seu som profundo com ênfase nos tons e faixa média a baixa. É ideal para quando você deseja ter uma borda ou presença que corta o resto da banda ou do conjunto.
H3	Este tipo tem um som de percussão exclusivo. Funciona bem com os efeitos de drive e é adequado para tocar passagens rápidas.
F1	Este órgão gera ondas senoidais simples.
F2	Este tipo recria um famoso órgão de combinação de transistor britânico.
F3	Este tipo recria um famoso órgão de combinação de transistor italiano.

A configuração de tipo é comum às partes LOWER e UPPER.

OBSERVAÇÃO

As características do som do órgão (como o nível de vazamento do tonewheel e o volume do som de clique da tecla) podem ser definidas usando o botão [SETTINGS] → "Sound" → "Organ Settings" (página 42). As configurações são armazenadas no Live Set Sound.

19 Botão LOWER/UPPER [L U]

A seção Organ é dividida em duas partes: LOWER e UPPER. Use esse botão para selecionar quais das duas partes você deseja exibir ou de qual delas deseja alterar as configurações.

20 Botão SPLIT [L U]

Para selecionar se cada parte do Organ emite som ou não quando você toca cada seção do teclado em relação ao ponto de divisão. Pressionar o botão alterna sequencialmente entre as quatro configurações.

Off	A parte selecionada pelo botão LOWER/UPPER [L U] emite som, independentemente da tecla tocada.
L+U	A parte LOWER é reproduzida quando você toca a seção esquerda do teclado, e a parte UPPER gera sons quando você toca a seção direita do teclado.
U	A parte selecionada pelo botão LOWER/UPPER [L U] só é reproduzida quando você toca a seção direita do teclado. A parte LOWER/UPPER [L U] é alterada automaticamente para "U".
L	A parte selecionada pelo botão LOWER/UPPER [L U] só é reproduzida quando você toca a seção esquerda do teclado. A parte LOWER/UPPER [L U] é alterada automaticamente para "L".

OBSERVAÇÃO

Para obter informações sobre o ponto de divisão, consulte a página 13.

21 Botões OCTAVE [-2 -1]/[+1 +2]

Use esses botões para alterar o teclado em unidades de uma oitava.

Pressione o botão [-2 -1] e o botão [+1 +2] ao mesmo tempo para restaurar o valor para "0". Essa configuração pode ser definida separadamente para as partes LOWER e UPPER.

22 Botão giratório [VOLUME]

Para ajustar o volume desta seção. No caso da seção Organ, esse parâmetro é comum às partes LOWER e UPPER.

23 Botão giratório [PRE DRIVE]

Para alterar o ganho do pré-amplificador de Organ. Ele modela as alterações na distorção causada por um parafuso de ajuste do pré-amplificador no corpo do órgão. O parâmetro é comum às partes LOWER e UPPER.

24 Drawbars

Para ajustar a composição harmônicos do Organ e determinar a natureza do som. Ao mover uma drawbar, o LED acende para coincidir com a configuração atual e as alterações de som, como se você estivesse retirando uma drawbar em um órgão vintage.

OBSERVAÇÃO

- Em situações como quando você acessa as configurações do Live Set, a posição real das drawbars e dos visores de LED (valores configurados no momento) não corresponde.

Se você mover uma drawbar, essa posição será refletida nas configurações. Se você pressionar o botão LOWER/UPPER [L U] enquanto mantém pressionado o botão [EXIT], os valores das posições reais de todos as drawbars serão imediatamente refletidos nas configurações sem necessidade de mover as drawbars.

- Para alterar o comportamento correspondente às posições reais e aos visores de LED quando as drawbars forem movidas, use o botão [MENU] → "Control Panel" → "Advanced Settings" → "Drawbar Mode" (página 39).
- Para os tipos de órgão F1 – F3, a drawbar 1' está desativada.
- É possível definir a cor dos LEDs da drawbar separadamente para as partes LOWER e UPPER usando o botão [SETTINGS] → "Drawbar Color" → "Upper"/"Lower" (página 50). As configurações são armazenadas no Live Set Sound.

25 Botão VIBRATO/CHORUS [ON/OFF]

Ativa os efeitos de vibrato/chorus (lâmpada acesa quando ligado). Esses efeitos só estão disponíveis para os tipos Organ VCM (H1 – H3) e podem ser configurados separadamente para as partes LOWER e UPPER.

26 Botão de seleção de tipo VIBRATO/CHORUS

Para selecionar o tipo VIBRATO/CHORUS. Pressionar o botão alterna sequencialmente entre V (vibrato) 1 – 3 e C (chorus) 1 – 3. Essa configuração é comum às partes LOWER e UPPER.

27 Botão PERCUSSION [ON/OFF]

Determina se um som de percussão é gerado ou não quando uma tecla é pressionada. A percussão só pode ser usada com a parte UPPER usando o tipo VCM Organ (H1 – H3).

OBSERVAÇÃO

Você pode definir se deve vincular o som da percussão e da drawbar [1'] e ter apenas um deles gerando som usando o botão [SETTINGS] → "Sound" → "Organ Settings" → "Perc. Link to 1feet" (página 42). Com as configurações padrão, ela está definida como "On". As configurações são armazenadas no Live Set Sound.

28 Botão PERCUSSION [Normal Soft]

Para alternar o nível do som da percussão.

29 Botão PERCUSSION [Slow Fast]

Para alternar a velocidade do enfraquecimento do som da percussão.

30 Botão PERCUSSION [2nd 3rd]

Para alternar a afinação (harmônica) do som da percussão.

- Quando definido como [2nd], pressionar uma tecla gera um som de percussão na mesma afinação da drawbar [4'] (2ª harmônica).
- Quando definido como [3rd], pressionar uma tecla gera um som de percussão na mesma afinação da drawbar [2 2/3'] (3ª harmônica).

Seção Keys (Key A/Key B)

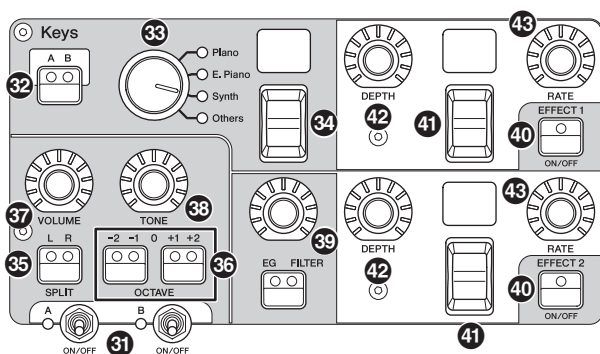

No YC88/YC73, as seções (Key A/Key B) permitem selecionar uma voz para cada Key das quatro categorias de piano, piano elétrico, sintetizador e outros. Além disso, o EG, o FILTER e os dois efeitos de inserção (EFFECT 1, EFFECT 2) podem ser configurados individualmente para cada uma das seções Key A e Key B. Também é possível fazer divisões ou camadas de som usando as seções Key A e Key B ao mesmo tempo.

31 Chave [ON/OFF] da seção

Para ativar (ligar) ou desativar (desligar) as seções Key A e Key B, respectivamente.

32 Botão Keys [A B]

Para selecionar quais das seções Key A e Key B você deseja exibir/alterar as configurações.

OBSERVAÇÃO

- Você pode alternar as configurações das seções Key A e Key B pressionando [EXIT] + botões Keys [A B] (página 31).
- Se as seções Key A e Key B estiverem desativadas, nada será exibido se esse botão for pressionado. Você também pode definir a exibição dessas configurações mesmo quando essas seções estiverem desativadas. Defina o valor abaixo do botão [MENU] → "Control Panel" → "Display Lights" → "Section" como "On" (página 39).

33 Seletor de categoria de voz

Para selecionar a categoria de voz a ser usada na seção selecionada no momento.

34 Chave/visor de seleção de voz

Para selecionar uma das vozes da categoria selecionada com o seletor de categoria de voz. Exibe o número da voz selecionada no momento. Operar essa chave enquanto mantém pressionado o botão [EXIT] move para a parte superior da subcategoria de voz anterior/seguinte (página 31).

Para ver uma lista das vozes disponíveis para as seções Key A e Key B, consulte a página 58.

35 Botão SPLIT [L R]

Determina em que local a seção selecionada no momento pode ser reproduzida no teclado, com o ponto de divisão como base. Pressionar o botão alterna sequencialmente entre as três configurações.

L+R	A seção emite som não importa a parte tocada no teclado.
L	A seção emite som somente quando a seção esquerda do teclado é tocada.
R	A seção emite som somente quando a seção direita do teclado é tocada.

36 Botões OCTAVE [-2 -1]/[+1 +2]

Determina a faixa de oitavas do teclado da seção selecionada no momento em unidades de uma oitava. Pressione o botão [-2 -1] e o botão [+1 +2] ao mesmo tempo para restaurar o valor para "0".

37 Botão giratório [VOLUME]

Para ajustar o volume da seção selecionada no momento.

38 Botão giratório [TONE]

Para ajustar o tom da seção selecionada no momento. Quando o botão giratório está no centro, o tom fica nivelado. Gire o botão giratório para a direita para reforçar as faixas mais agudas e mais graves ou gire-o para a esquerda para cortá-las.

39 Botão giratório/botão [EG FILTER]

Esse botão giratório permite ajustar (com um controle simples e prático) o EG ou o FILTER da seção selecionada no momento, enquanto pressionar o botão seleciona o parâmetro específico do controle do botão giratório (EG ou FILTER).

OBSERVAÇÃO

Os tipos de controle de EG e FILTER de cada uma das seções Key A e Key B podem ser selecionados usando diferentes tipos de alteração. Para alterar os tipos, opere o botão [EXIT] + botão giratório [EG FILTER] ou com o botão [SETTINGS] → "Sound" → "Key A Settings"/"Key B Settings" → "EG Control"/"Filter Control".

Para obter informações sobre os tipos de controle EG/Filter, consulte a página 34.

40 Botão EFFECT 1/2 [ON/OFF]

Para ligar ou desligar os efeitos de inserção. Para usar os efeitos, defina-o como ON.

OBSERVAÇÃO

Para verificar as configurações de efeito enquanto os efeitos de inserção estão desativados, defina o valor abaixo do botão [MENU] → "Control Panel" → "Display Lights" → "Ins Effect" como "On" (página 39).

41 Visor/chave de seleção do tipo de efeito

Use essa chave para selecionar o tipo de efeito de inserção. O nome do tipo selecionado no momento é exibido com dois caracteres.

Os tipos de efeito que podem ser selecionados em EFFECT 1/2 e na seção EFFECT são diferentes. Para ver uma lista dos tipos de efeito disponíveis, consulte a página 32.

Operar essa chave enquanto mantém pressionado o botão [EXIT] move para a parte superior da categoria de efeito anterior/seguinte (página 31).

42 Botão giratório [DEPTH]

Para ajustar a profundidade ou outros parâmetros dos efeitos de inserção.

43 Botão giratório [RATE]

Para ajustar a velocidade ou outros parâmetros dos efeitos de inserção. O parâmetro que deve ser ajustado é diferente para cada tipo de efeito. Para obter informações, consulte a página 32.

Seção EFFECT

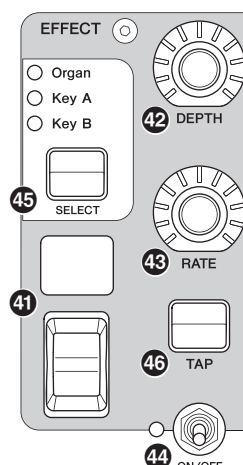

A seção EFFECT permite aplicar um efeito de inserção na seção Organ, Key A ou Key B. Há também dois tipos exclusivos desta seção: Tempo Delay e Looper Delay. Para ver uma lista dos tipos de efeito disponíveis, consulte a página 32.

44 Chave [ON/OFF] da seção

Para ativar (ligar) ou desativar (desligar) a seção EFFECT. A lâmpada acende quando os efeitos são aplicados.

45 Botão [SELECT]

Para selecionar a seção à qual os efeitos de inserção serão aplicados.

Effect

O YC88/YC73 tem efeitos de inserção que podem ser definidos individualmente para cada uma das seções Key A e Key B, efeitos de inserção que podem ser definidos para as seções de voz e um efeito de reverberação e um equalizador principal que podem ser definidos para todas as seções de voz ao mesmo tempo. A ilustração abaixo mostra o caminho do sinal de áudio.

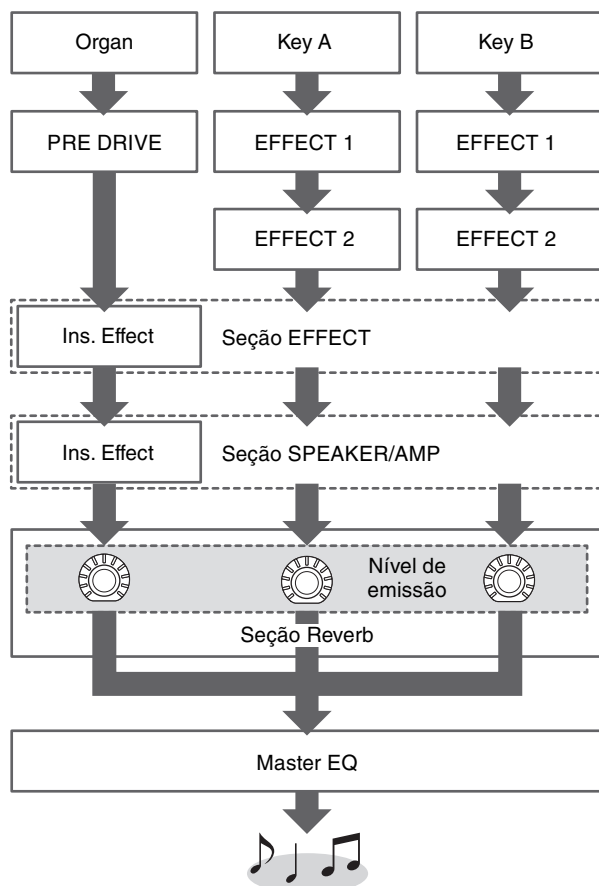

Sobre o Looper Delay

Quando o tipo Looper Delay (página 33) é selecionado, a seção EFFECT comporta-se de forma diferente do usual:

- O efeito "Looper Delay" é aplicado após a seção SPEAKER/AMP. Além disso, o efeito da seção REVERB não é aplicado ao som de atraso.
- O status das lâmpadas do botão [SELECT] tem um significado diferente do normal. Pressionar o botão [SELECT] alterna entre os dois estados (abaixo).
 - Todas acesas:** O efeito de atraso é aplicado a todas as seções Organ, Key A e Key B, e o som tocado é adicionado ao Looper.
 - Todas apagadas:** O efeito de atraso não é aplicado a nenhuma das seções, e o som tocado não terá efeito Looper. Usar essa função permite criar efetivamente um "loop" de atraso rítmico enquanto você toca e, em seguida, para de adicionar a ele de forma que você possa tocá-lo com frases enquanto o loop continua.

46 Botão [TAP]

Use esse botão para controlar a velocidade (tempo) quando o tipo "Tempo Delay" for selecionado. Toque nesse botão três vezes ou mais para alterar o tempo. Você também pode alterar o "Tempo Delay Time" (página 45) girando o botão [RATE] enquanto mantém pressionado o botão [EXIT].

Seção SPEAKER/AMP

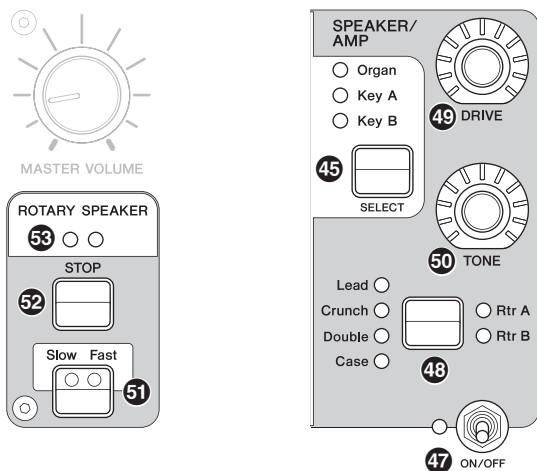

A seção SPEAKER/AMP permite aplicar um efeito de inserção de alto-falante ou relacionado a amplificador na seção Organ, Key A ou Key B. O tipo de alto-falante giratório reproduz fielmente a troca entre Slow e Fast e o comportamento ao parar.

47 Chave [ON/OFF] da seção

Para ativar (ligar) ou desativar (desligar) a seção SPEAKER/AMP. A lâmpada acende quando os efeitos são aplicados.

48 Botão de troca de tipo de efeito

Alterna entre os efeitos informados abaixo. A lâmpada do efeito selecionado se acende.

Efeito	Descrição
Rtr A	Alto-falante giratório padrão do órgão.
Rtr B	Alto-falante giratório conectado a um pré-amplificador de transistor com forte distorção.
Lead	Amplificador de guitarra com um baixo de alta pressão de som e agudos nítidos.
Crunch	Amplificador de guitarra que tem um som Crunch.
Double	Amplificador de guitarra que tem um som claro.
Case	Amplificador de alto-falante para um piano elétrico vintage.

OBSERVAÇÃO

- Se você tiver selecionado o tipo Rtr A ou Rtr B, poderá usar o botão giratório ROTARY SPEAKER [STOP]/[Slow Fast] para controlar a operação do alto-falante giratório. Você também pode ajustar o status do alto-falante giratório usando o botão [SETTINGS] → "Sound" → "Rotary Speaker" (página 44).

- Rtr A e Rtr B usam entrada monofônica e saída estéreo/monofônica. Selecione se você deseja usar a saída estéreo ou a saída monofônica usando o botão [SETTINGS] → "Sound" → "Rotary Speaker" → "Stereo/Mono".
- Lead, Crunch, Double e Case usam entrada e saída estéreo.

49 Botão giratório [DRIVE]

Para ajustar a quantidade de distorção no som do alto-falante/amplificador. Gire esse botão para a direita para aumentar a distorção.

50 Botão giratório [TONE]

Para ajustar o tom do som do alto-falante/amplificador. Quando o botão giratório está no centro, o tom fica nivelado. Gire para a direita para reforçar agudos e cortar baixos. Gire para a esquerda para reforçar baixos e cortar agudos.

51 Botão [Slow Fast]

Para trocar a velocidade de rotação do alto-falante giratório. Pressionar o botão [Slow Fast] enquanto um tipo que não seja Rtr A ou Rtr B for selecionado automaticamente seleciona o tipo Rtr A. Além disso, se você pressionar esse botão, a seção SPEAKER/AMP será ativada automaticamente, mesmo que a seção esteja desativada.

Controladores que podem ser usados para alternar o Slow/Fast

A função de alterar a velocidade de rotação do alto-falante giratório também pode ser atribuída aos controladores a seguir.

- Bend Lever
- Modulation Lever
- FOOT CONTROLLER [1]
- FOOT CONTROLLER [2]
- FOOT SWITCH [SUSTAIN]
- FOOT SWITCH [ASSIGNABLE]

A função do FOOT SWITCH [ASSIGNABLE] pode ser configurada usando o botão [MENU] → "General" → "Keyboard/Pedal" → "Foot Switch Assign" (página 38). A função dos outros controladores pode ser configurada usando o botão [SETTINGS] → "Controllers" (página 49).

52 Botão [STOP]

Para parar a velocidade de rotação do alto-falante giratório. Manter pressionado o botão por alguns segundos interrompe imediatamente o alto-falante giratório e redefine a posição.

53 Lâmpada [ROTARY SPEAKER]

Esta lâmpada dá uma indicação visual da velocidade de rotação do alto-falante giratório, piscando no tempo com a velocidade.

Seção REVERB

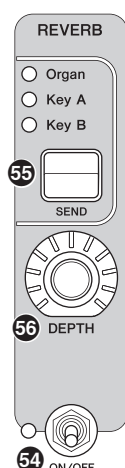

A seção REVERB aplica um efeito de reverberação a todas as seções de voz, criando um ambiente especial e imersivo, como se você estivesse tocando em uma sala de concertos ou em outro espaço de apresentação.

54 Chave [ON/OFF] da seção

Para ativar (ligar) ou desativar (desligar) a seção REVERB. A lâmpada acende quando os efeitos são aplicados.

55 Botão [SEND]

Determina a seção para ajustar o nível de envio do efeito de reverberação. Quando todas as três lâmpadas estiverem acesas, você também poderá ajustar o nível de emissão de cada seção.

56 Botão giratório [DEPTH]

Para ajustar o nível de emissão (intensidade do efeito) do efeito de reverberação da seção selecionada com o botão [SEND].

Master EQ

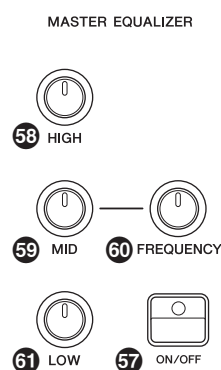

O equalizador principal ajusta o tom do som geral.

57 Botão MASTER EQUALIZER [ON/OFF]

Para ativar (ligar) ou desativar (desligar) o equalizador principal. A lâmpada acende quando o equalizador principal é aplicado.

OBSERVAÇÃO

As configurações de Master EQ não podem ser armazenadas em Live Set Sound.

58 Botão giratório [HIGH]

Para configurar o ganho (de -12 a +12) do intervalo de agudos (5 kHz).

59 Botão giratório [MID]

Para configurar o ganho (de -12 a +12) da faixa média (100 a 10 kHz).

60 Botão giratório [FREQUENCY]

Para configurar a frequência central do intervalo médio.

61 Botão giratório [LOW]

Para configurar o ganho (de -12 a +12) do intervalo de graves (80 Hz).

Painel traseiro

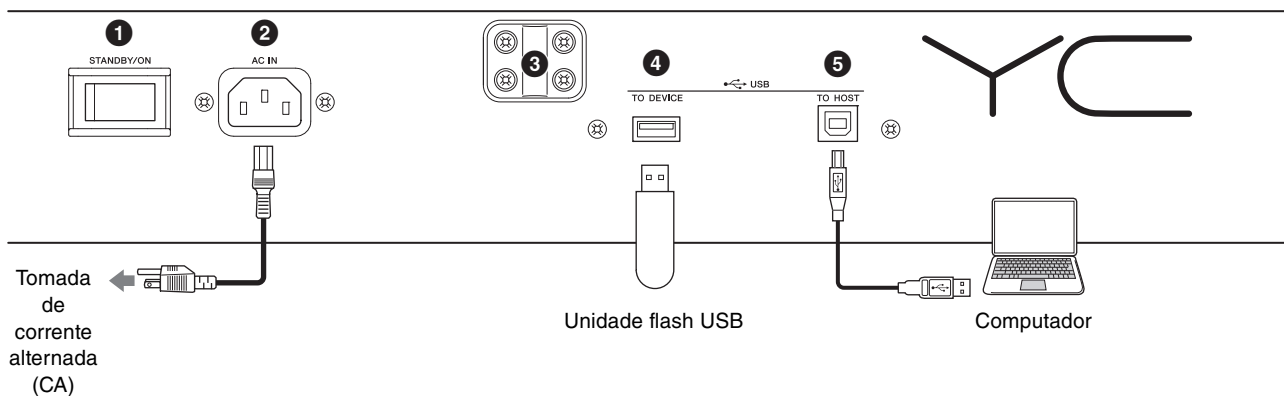

❶ Chave [STANDBY/ON]

Para colocar o instrumento em standby ou ligá-lo.

❷ Conector [AC IN]

Para conectar o cabo de alimentação CA fornecido.

❸ Orifícios de conexão para suporte de partituras

Use esses dois orifícios para conectar um suporte de partituras (vendido separadamente).

❹ Terminal USB [TO DEVICE]

Use esse terminal para conectar uma unidade flash USB ao instrumento. Dessa forma, você pode usar o dispositivo para salvar os dados criados e para carregar os dados que você deseja restaurar.

OBSERVAÇÃO

O instrumento reconhece apenas uma unidade flash USB. Nenhum outro dispositivo USB (como uma unidade de disco rígido, unidade de CD-ROM ou hub USB) pode ser usado.

❺ Terminal USB [TO HOST]

Esse terminal possibilita conectar o instrumento a um computador, iPhone ou iPad usando um cabo USB, permitindo a transferência de dados MIDI e de áudio entre os dispositivos. Ao contrário da comunicação por meio dos terminais MIDI [IN]/[OUT], esse terminal pode lidar com duas portas MIDI usando um único cabo. Para obter mais informações sobre essas duas portas MIDI, consulte a página 28.

OBSERVAÇÃO

- O recurso de envio de dados de áudio para o instrumento é de, no máximo, dois canais (um canal estéreo), a uma taxa de amostragem de 44,1 kHz, 24 bits.
- Para obter informações sobre como conectar um iPhone ou iPad, consulte a página 29.

❻ Terminais MIDI [IN]/[OUT]

Com um cabo MIDI padrão (disponível no mercado), você pode conectar um instrumento MIDI externo e controlá-lo pelo instrumento. Da mesma forma, é possível usar um dispositivo MIDI externo (como um teclado ou sequenciador) para controlar os sons no instrumento.

❼ Conector FOOT SWITCH [SUSTAIN]

Para conectar um pedal FC3A (fornecido) para uso como um pedal de sustentação dedicado.

Também é possível alternar atribuições para usar a mesma função que o botão ROTARY SPEAKER [Slow Fast] (página 18) em vez da função de sustentação. A atribuição de função pode ser configurada usando o botão [SETTINGS] → "Controllers" → "Sustain Pedal".

❽ Conector FOOT SWITCH [ASSIGNABLE]

Use esse conector para conectar um pedal FC4A ou FC5 (vendido separadamente) para realizar várias funções atribuíveis livremente, como um pedal uma corda, um pedal tonal e a troca de Live Set Sounds. Com as configurações padrão, "Live Set+" é atribuído.

Você pode atribuir funções pelo botão [MENU] → "General" → "Keyboard/Pedal" → "Foot Switch Assign" (página 38). Consulte a página 60 para ver uma lista dos parâmetros que podem ser atribuídos ao instrumento.

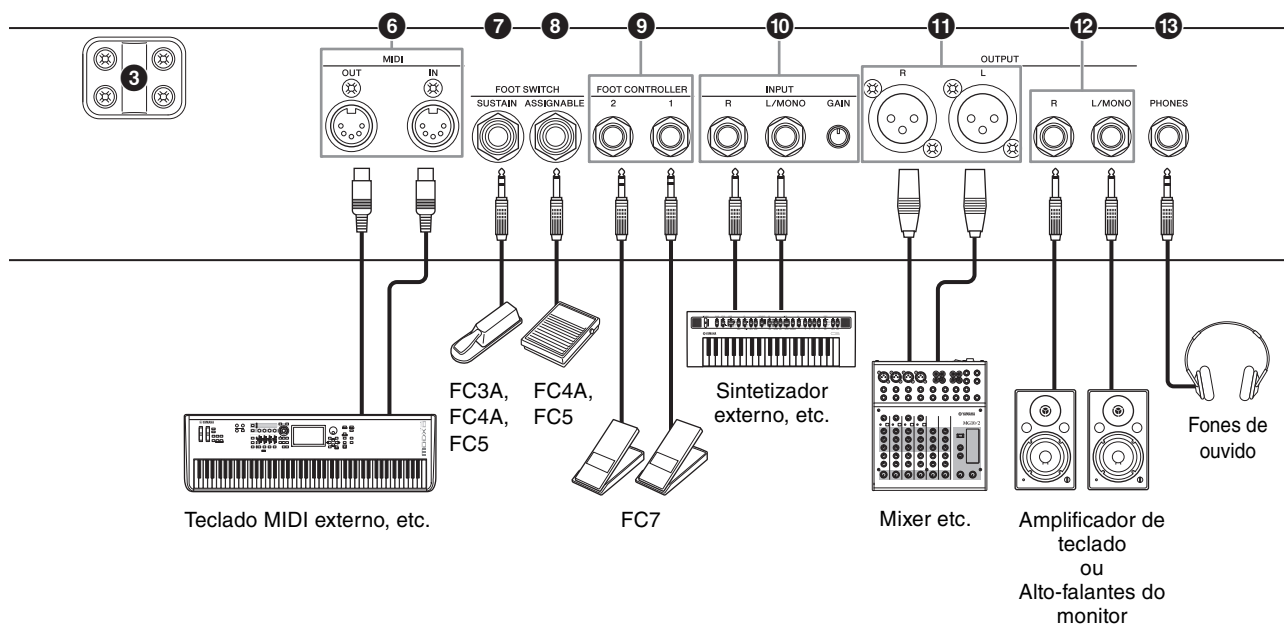

9 Conectores FOOT CONTROLLER [1]/[2]

Use esses conectores para conectar um controlador de pedal FC7 (vendido separadamente) para controlar continuamente uma das várias funções atribuíveis diferentes com os pés, como o volume e o tom das seções de voz. Com as configurações padrão, "Expression" é atribuído ao FOOT CONTROLLER [1], e "Pedal Wah" é atribuído ao FOOT CONTROLLER [2].

Você pode atribuir funções ao controlador de pedal pelo botão [SETTINGS] → "Controllers" → "Foot Controller 1"/"Foot Controller 2" → "Assign". Consulte a página 60 para ver uma lista dos parâmetros que podem ser atribuídos.

10 Conectores INPUT [L/MONO]/[R]/botão giratório [GAIN]

Esses conectores permitem conectar dispositivos de áudio externos e misturar a saída do dispositivo em questão com a do instrumento. Use o botão giratório [GAIN] para ajustar o equilíbrio do volume com o instrumento.

11 Conectores OUTPUT [L]/[R]

Use esses dois conectores do tipo XLR juntos para produzir sinais de áudio balanceados.

12 Conectores OUTPUT [L/MONO]/[R]

Use essas duas saídas (não balanceadas) para fone mono padrão de 1/4" juntos para produzir sinais de áudio estéreo. Ao usar a saída mono, conecte somente ao conector [L/MONO].

OBSERVAÇÃO

- Selecione o conector 11 ou 12, dependendo do dispositivo de áudio externo que será conectado.
- Caso os conectores 11 e 12 estejam conectados a dispositivos de áudio externos, os sinais de áudio serão enviados dos dois conectores ao mesmo tempo.

13 Conector [PHONES]

Use essa saída para fone estéreo de 1/4" padrão para conectar fones de ouvido.

⚠ CUIDADO

- Para evitar a perda da audição, evite usar fones de ouvido com o volume muito alto por longos períodos.
- Sempre que você conectar outros equipamentos de áudio, verifique se todos os dispositivos estão desligados.

OBSERVAÇÃO

O som transmitido pelos fones de ouvido é idêntico ao transmitido por meio dos conectores OUTPUT [L]/[R] e OUTPUT [L/MONO]/[R]. Além disso, conectar ou desconectar fones de ouvido não afeta o fato de o som ser gerado por meio desses conectores ou não.

Instalação

Fonte de alimentação

Conecte as respectivas extremidades do cabo de alimentação CA na ordem indicada abaixo. Verifique se a chave [STANDBY/ON] do instrumento está na posição STANDBY.

1. Conecte o cabo de alimentação fornecido ao conector [AC IN] no painel traseiro do instrumento.
2. Conecte a outra extremidade do cabo de alimentação a uma tomada de corrente alternada (CA).

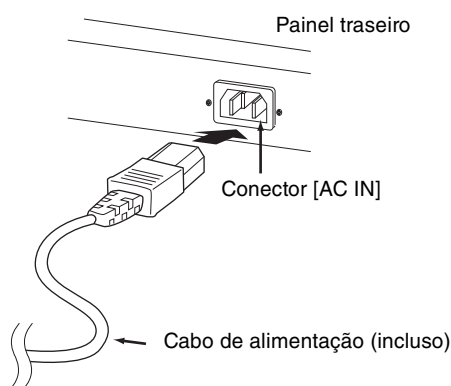

OBSERVAÇÃO

Siga esse procedimento na ordem inversa ao desconectar o cabo de alimentação.



ADVERTÊNCIAS

- Use apenas o cabo de alimentação CA que acompanha o instrumento. Usar um item de substituição incorreto pode resultar em superaquecimento ou choque elétrico.
- O cabo de alimentação que acompanha o instrumento não deve ser usado com outros equipamentos elétricos. Deixar de seguir essa precaução pode resultar em danos ao equipamento ou causar incêndio.
- Verifique se a tensão do instrumento corresponde à exigência do país ou da região onde ele está sendo usado.



CUIDADO

O instrumento continua carregado e usa uma pequena quantidade de energia, mesmo quando a chave [STANDBY/ON] está na posição STANDBY. Caso você não pretenda usá-lo por um longo tempo, lembre-se de desconectar o cabo de alimentação da tomada.

Conectar alto-falantes ou fones de ouvido

Como o instrumento não tem alto-falantes embutidos, você precisará monitorar o som do instrumento usando equipamentos externos. Conecte fones de ouvidos, alto-falantes do monitor ou outro equipamento de reprodução, conforme ilustrado abaixo. Ao realizar as conexões, verifique se os cabos têm as classificações corretas.

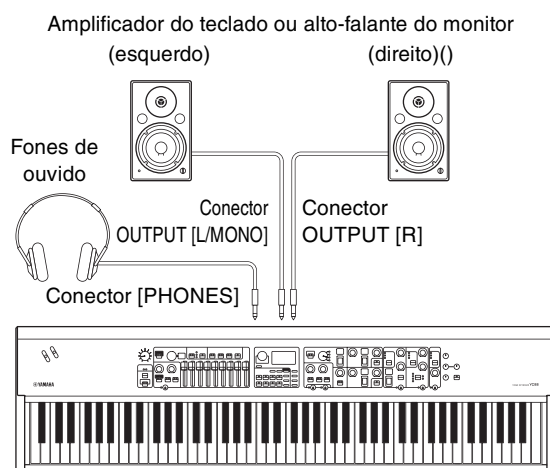

Ligar e desligar

Verifique se o volume do instrumento e dos dispositivos externos, como alto-falantes amplificados, está no mínimo antes de ligá-los. Ao conectar o instrumento a alto-falantes do monitor, use a chave liga/desliga de cada equipamento na ordem indicada abaixo.

■ Ligar

Gire o botão giratório [MASTER VOLUME] do instrumento para o mínimo (posição: extremidade esquerda) → coloque a chave [STANDBY/ON] na posição ON → ligue o amplificador ou o alto-falante.

■ Desligar

Gire o botão giratório [MASTER VOLUME] do instrumento para o mínimo (posição: extremidade esquerda) → desligue o amplificador ou o alto-falante → coloque a chave [STANDBY/ON] na posição STANDBY.

Função Auto Power Off

A função Auto Power Off desliga automaticamente o instrumento depois de 30 minutos de inatividade. Por padrão, a função está desativada.

■ Configuração da função Auto Power Off

Botão [MENU] → "General" → "Auto Power Off" → "Enable" (página 38).

AVISO

- Como os dados não salvos serão perdidos quando a função Auto Power Off desligar o instrumento, armazene seu trabalho antes que isso ocorra.
- Dependendo do status do instrumento, a energia pode não ser desativada automaticamente, mesmo depois de o tempo especificado ter passado. Sempre desligue o instrumento manualmente quando ele não estiver em uso.

Redefinição das configurações padrão de fábrica (redefinição de fábrica)

A função de redefinição de fábrica permite restaurar o estado inicial do instrumento. Para executar a função de redefinição de fábrica, pressione o botão [MENU] → "Job" → "Factory Reset".

AVISO

Quando a função de redefinição de fábrica for executada, todos os Live Set Sounds e as configurações das telas de MENU e de SETTINGS serão substituídas pelos valores padrão. Portanto, é aconselhável fazer regularmente cópias de backup dos dados importantes em uma unidade flash USB ou outro dispositivo semelhante.

OBSERVAÇÃO

Consulte a página 56 para obter informações sobre configurações detalhadas de Live Set Sounds predefinidos.

Estrutura básica e conteúdo do visor

Configuração da tela superior

Esta seção explica a tela superior (Live Set Sound) que aparece com as configurações padrão (configurações de fábrica) quando o instrumento é ligado.

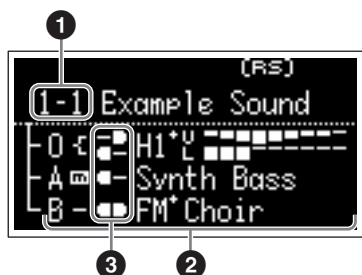

① Número de Live Set Sound

Mostra o número do Live Set Sound selecionado no momento. "1-1" é selecionado automaticamente quando o instrumento é ligado. Você também pode alterar o número selecionado automaticamente quando o instrumento ligado alterando a posição "Power On Sound" (página 40).

② Seções de voz

Indica o status de cada seção.

O som deste instrumento é dividido em três seções de voz: Organ, Key A e Key B. A área Organ (O) mostra o tipo de órgão e as configurações de drawbar aproximadas, enquanto as áreas Key A (A) e Key B (B) mostram os nomes das vozes.

As vozes com "FM" no nome são aquelas que utilizam o gerador de tom de FM.

As seções ativadas são reproduzidas simultaneamente em uma camada. As seções desativadas não são exibidas na tela superior e não são reproduzidas.

③ Divisão

Indica o status atual da divisão de cada parte/seção de voz.

indica que a parte/seção emite som quando o teclado é reproduzido em um intervalo abaixo do ponto de divisão.

indica que a parte/seção emite som quando o teclado é reproduzido em um intervalo acima do ponto de divisão.

Além disso, os ícones especiais a seguir podem aparecer na tela superior, dependendo das configurações do Live Set Sound.

"Organ Settings" (página 42) são personalizados.

"FM Unison" → "Mode" (página 43) está definido.

"Mono/Poly" (página 43) é definido como "Mono".

As configurações do "Rotary Speaker" (página 44) são personalizadas.

Seleção das seções de voz

Use a chave [ON/OFF] da seção correspondente para ativar (ON) ou desativar (OFF) cada seção de voz. Quando a lâmpada indicadora da chave [ON/OFF] da seção estiver acesa, a seção de voz correspondente será reproduzida ao tocar o teclado. Quando várias seções estiverem ativadas, essas seções serão reproduzidas simultaneamente em uma camada.

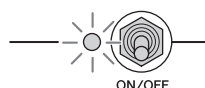

Sair da tela atual

As telas de MENU e de SETTINGS estão organizadas de acordo com uma estrutura hierárquica. Para voltar uma etapa na hierarquia anterior, pressione o botão [EXIT]. Se pressionar o botão [EXIT] várias vezes, você retornará à tela superior (Live Set Sound).

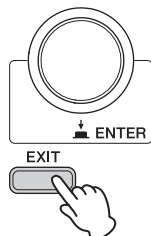

Editar os nomes de arquivo/ Live Set Sound

■ Editar os nomes de arquivo

Botão [MENU] → "File" → "File Utility" → "Rename" → selecione o arquivo desejado do qual você deseja editar o nome → edite o nome → botão [ENTER] para salvar o arquivo.

■ Editar os nomes de Live Set Sound

Selecione o Live Set Sound desejado do qual você deseja editar o nome → botão [SETTINGS] → "Name" → edite o nome → botão [ENTER] → selecione "Store"/"Do not store now".

OBSERVAÇÃO

Se "Do not store now" for selecionado, o Live Set Sound não será armazenado, mas o nome editado permanecerá.

■ Operações durante a edição de nome

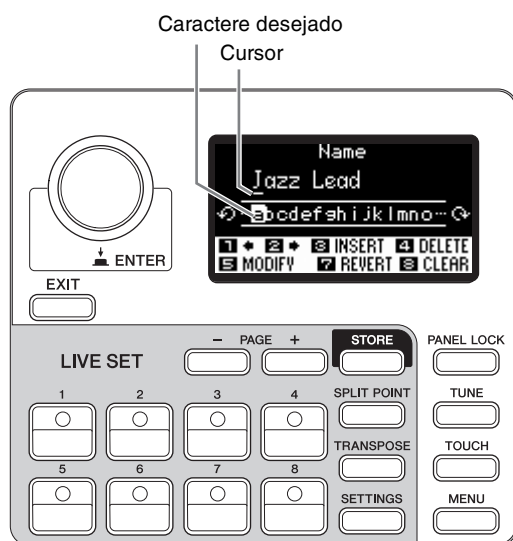

Use os botões Live Set Sound [1]/[2] para mover o cursor até o caractere que você deseja editar. Use o dial Encoder para selecionar caracteres e use os botões indicados abaixo para editar o nome.

Botão/indicação	Funções
Live Set Sound [1] [1] +	Move o cursor para a esquerda.
Live Set Sound [2] [2] +	Move o cursor para a direita.
Live Set Sound [3] [3] INSERT	Insere um caractere desejado na posição do cursor.
Live Set Sound [4] [4] DELETE	Exclui o caractere na posição do cursor.
Live Set Sound [5] [5] MODIFY	Altera o caractere na posição do cursor para o caractere desejado.
Live Set Sound [7] [7] REVERT	Reverte todos os caracteres para o nome não editado.
Live Set Sound [8] [8] CLEAR	Exclui todos os caracteres.
[ENTER]	Finaliza a operação de edição e, em seguida, armazena os dados ou salva o arquivo.
[EXIT]	Finaliza a operação de edição.

Como salvar/carregar dados

Nas telas File (botão [MENU] → "File"), você pode salvar/carregar os dados deste instrumento, incluindo as configurações inteiras do sistema, o Live Set inteiro ou cada Live Set Sound de/para uma unidade flash USB.

OBSERVAÇÃO

Antes de usar uma unidade flash USB, leia a seção "Precauções ao usar o terminal USB [TO DEVICE]" (página 26).

Salvar as configurações em uma unidade flash USB

1. **Conecte uma unidade flash USB ao terminal USB [TO DEVICE] do instrumento.**
2. **Acesse a tela File.**
Selecione o botão [MENU] → "File".
3. **Selecione o conteúdo que você deseja salvar.**
Os seguintes tipos de arquivo podem ser salvos em uma unidade flash USB.

Tipo de arquivo	Descrição
Back Up File	Todos os dados, incluindo as configurações do sistema.
Live Set All File	Todas as Live Set Pages.
Live Set Page File	Live Set Page selecionada no momento.
Live Set Sound File	Live Set Sound selecionado no momento.

4. Salve.

Selecione "Save" e pressione o botão [ENTER] para acessar a tela para selecionar o destino.

■ Substituição de um arquivo existente

Selecione o arquivo desejado na lista exibida.

■ Ao salvar como um novo arquivo

Selecione "New File".

A tela "Save *** File" para editar o nome do arquivo é exibida. Para obter informações sobre as operações de edição de nomes, consulte "Operações durante a edição de nome" (página 24).



Tela de edição do nome de arquivo

Pressione o botão [ENTER] para salvar. As mensagens "Saving..." → "Completed." serão exibidas na tela. Em seguida, você retornará à tela superior.

Carregar as configurações de uma unidade flash USB

AVISO

A operação de carregamento substitui todos os dados existentes no instrumento. Os dados importantes devem ser sempre salvos em uma unidade flash USB conectada ao terminal USB [TO DEVICE].

1. **Conecte uma unidade flash USB ao terminal USB [TO DEVICE] do instrumento.**
2. **Acesse a tela File.**
Selecione o botão [MENU] → "File".
3. **Selecione o conteúdo que você deseja carregar da unidade flash USB.**

Tipo de arquivo	Descrição
Back Up File (Extensão: .Y0A)	Todos os dados, incluindo as configurações do sistema.
Live Set All File (Extensão: .Y0L)	Todas as Live Set Pages.
Live Set Page File (Extensão: .Y0P)	One Live Set Page. O arquivo será carregado para a Live Set Page selecionada no momento.
Live Set Sound File (Extensão: .Y0S)	Um Live Set Sound. O arquivo será carregado para o Live Set Sound selecionado no momento.

4. Selecione "Load" e pressione o botão [ENTER].

5. Selecione o arquivo na unidade flash USB.

Para cancelar a operação de carregamento, selecione "Cancel" e pressione o botão [ENTER].

6. Execute a operação de carregamento.

Selecione "Load All"/"Load to ***" e, em seguida, pressione o botão [ENTER]. As mensagens "Loading..." → "Completed." serão exibidas na tela. Em seguida, você retornará à tela superior.

OBSERVAÇÃO

No caso de tipos de arquivo que não sejam arquivo Live Set Sound, você pode selecionar e carregar o som de uma configuração ao vivo desejado incluído no arquivo. Nesse caso, selecione "Load Live Set Sound" na etapa 6 para ativar a tela para selecionar o Live Set Sound no arquivo. Em seguida, selecione os dados desejados e execute o carregamento. Os dados serão carregados para o Live Set Sound selecionado no momento.

Precauções ao usar o terminal USB [TO DEVICE]

Este instrumento tem um terminal USB [TO DEVICE] embutido. Ao conectar um dispositivo USB ao terminal USB [TO DEVICE], manuseie-o com cuidado. Siga estas precauções importantes.

OBSERVAÇÃO

Para obter mais informações sobre como manusear dispositivos USB, consulte o Manual do Proprietário do dispositivo.

■ Dispositivos USB compatíveis

- Unidade flash USB

Outros dispositivos USB, como hub USB, teclado ou mouse do computador, não podem ser usados. O instrumento não necessariamente é compatível com todos os dispositivos USB disponíveis comercialmente. A Yamaha não pode garantir a operação de dispositivos USB que você adquirir. Antes de comprar um dispositivo USB para usar com este instrumento, acesse a seguinte página da Web:

<https://download.yamaha.com/>

Ainda que dispositivos de USB 2.0 a 3.0 possam ser usados com o instrumento, o tempo para salvar ou carregar usando o dispositivo USB pode ser diferente dependendo do tipo de dados ou do status do instrumento.

AVISO

A classificação do terminal USB [TO DEVICE] é de, no máximo, 5 V/500 mA. Não conecte dispositivos USB com uma classificação superior a essa, pois isso pode danificar o instrumento.

■ Conectar um dispositivo USB

Ao conectar um dispositivo USB ao terminal USB [TO DEVICE], verifique se o conector no dispositivo é adequado e se está conectado na direção correta.

AVISO

- Evite conectar ou desconectar o dispositivo USB durante a reprodução/gravação e operações de gerenciamento de arquivos (como salvar, copiar, excluir e formatar) ou no acesso ao dispositivo USB. Deixar de fazer isso pode causar o "congelamento" da operação do instrumento ou danos ao dispositivo USB e aos dados.
- Ao conectar e desconectar o dispositivo USB (e vice-versa), aguarde alguns segundos entre as duas operações.
- Não use extensão ao conectar um dispositivo USB.

■ Uso de unidades flash USB

Ao conectar o instrumento a uma unidade flash USB, você pode salvar os dados criados no dispositivo conectado, além de ler dados pelo dispositivo conectado.

- **Número de unidades flash USB que podem ser usadas**

Somente uma unidade flash USB pode ser conectada ao terminal [USB TO DEVICE].

■ Formatação de uma unidade flash USB

Você deve formatar a unidade flash USB apenas com esse instrumento (página 41). Uma unidade flash USB formatada em outro dispositivo talvez não funcione corretamente.

AVISO

A operação de formatação substitui todos os dados existentes. Verifique se a unidade que está sendo formatada não contém dados importantes.

■ Para proteger os dados (proteção contra gravação)

Para impedir que dados importantes sejam apagados acidentalmente, aplique a proteção contra gravação fornecida em cada unidade flash USB. Caso você esteja salvando dados na unidade flash USB, desative a proteção contra gravação.

■ Como desligar o instrumento

Ao desligar o instrumento, confirme que ele NÃO está acessando a unidade flash USB pelo gerenciamento de arquivos (por exemplo, durante as operações salvar, copiar, excluir e formatar). Deixar de fazer isso pode danificar a unidade flash USB e os dados.

Precauções ao usar o terminal USB [TO HOST]

Ao conectar o computador ao terminal USB [TO HOST], observe os seguintes pontos para evitar o congelamento do computador, bem como o corrompimento ou perda de dados.

AVISO

- Use um cabo USB do tipo AB. Cabos USB 3.0 não podem ser usados.
- Execute o procedimento a seguir antes de ligar/desligar o instrumento ou conectar/desconectar o cabo USB ao/do terminal USB [TO HOST].
 - Saia de qualquer software de aplicativo aberto no computador.
 - Verifique se dados não estão sendo transmitidos do instrumento. (Dados são transmitidos apenas quando você toca notas no teclado.)
- Enquanto o computador estiver conectado ao instrumento, aguarde seis segundos ou mais entre estas operações: (1) desligar e religar o instrumento ou (2) conectar/desconectar alternadamente o cabo USB.

Caso o computador ou o instrumento congele, reinicie o software aplicativo ou o sistema operacional do computador, ou desligue e religue o instrumento.

Uso com dispositivos externos

Com os terminais MIDI [IN]/[OUT] e o terminal USB [TO HOST], você pode conectar vários tipos de dispositivos externos ao instrumento.

- **Terminais MIDI [IN]/[OUT]:** Conexão do instrumento com um dispositivo MIDI externo (sintetizador, módulo gerador de tom, etc.) e transmissão/recepção de dados MIDI.
- **Terminal USB [TO HOST]:** Conexão do instrumento a um computador ou iPhone/iPad e transmissão/recepção de dados MIDI e de áudio.

Eles podem ser combinados para uso com o instrumento de várias maneiras.

OBSERVAÇÃO

Lembre-se de ler "Precauções ao usar o terminal USB [TO HOST]" na página (página 26) antes de conectar o computador ou um aparelho semelhante ao terminal USB [TO HOST].

Controlar o instrumento usando um piano de palco ou teclado MIDI externo

Você pode usar o teclado MIDI externo em vez do teclado deste instrumento para reproduzir e controlar cada seção do instrumento. Para especificar qual seção/ parte será reproduzida quando você tocar um teclado MIDI externo, faça configurações usando o botão [SETTINGS] → "External Keyboard" (página 45).

Você também pode usá-las para recriar um órgão de dois manuais, configurando apenas uma das partes UPPER/ LOWER da seção Organ a ser controlada por um teclado MIDI externo. Por exemplo, se você quiser tocar a parte UPPER da seção Organ com o teclado deste instrumento e tocar a parte LOWER com um teclado MIDI externo, defina "External Keyboard" como "2manualLo".

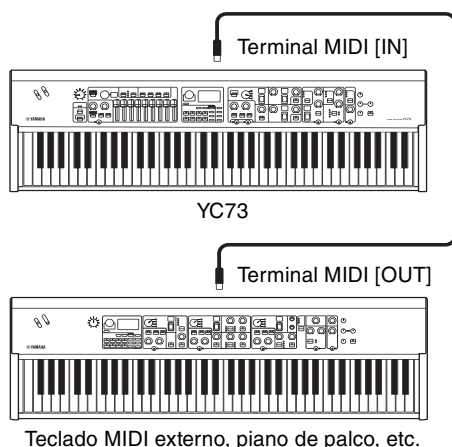

Controlar um sintetizador ou o módulo gerador de tom usando o instrumento

Você pode reproduzir os sons de um gerador de tom MIDI externo tocando no teclado deste instrumento. Você também pode usar os controladores das seções desativadas para controlar dispositivos externos definindo "MIDI Control" (página 37) como "Invert".

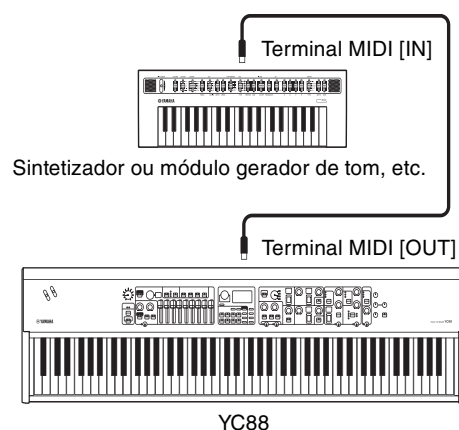

Usando a conexão com um computador ou um iPhone/iPad

Ao conectar um computador ou um iPhone/iPad, você pode usar este instrumento para:

■ Controlar o instrumento usando um computador ou iPhone/iPad

Você pode executar ou controlar as seções deste instrumento usando um software DAW, etc. no computador ou no iPhone/iPad. Os dados de áudio também podem ser transmitidos/recebidos.

■ Controlar um sintetizador ou módulo gerador de tom usando um computador ou iPhone/iPad

Usando o YC88/YC73 como interface USB-MIDI, você pode reproduzir o som de outro gerador de tons MIDI usando um software DAW etc. no computador ou no iPhone/iPad por meio deste instrumento. Para fazer isso, deixe a opção "MIDI Port" → "MIDI" como "Off" (página 36).

Configurar os canais de transmissão e recepção MIDI

Para controlar um dispositivo usando dados MIDI, você deve coincidir com o canal de transmissão no dispositivo de controle e o canal de recepção no dispositivo controlado.

Você pode alterar o canal de transmissão (Tx) e o canal de recepção (Rx) no instrumento para qualquer número. Faça alterações conforme necessário usando o botão [MENU] → "General" → "MIDI Settings" → "MIDI Channel" → "Tx"/"Rx".

OBSERVAÇÃO

- Para obter informações sobre como configurar o canal de transmissão de um teclado MIDI externo ou o canal de recepção de um gerador de tons MIDI externo, consulte o Manual do Proprietário deste produto.
- Para obter informações sobre os canais MIDI, consulte a página 30.

Configurar o gerador interno de tons para não produzir som ao tocar o teclado embutido

Para que apenas o gerador de tom externo conectado ao terminal MIDI [OUT] ou ao terminal USB [TO HOST] produza som quando o teclado deste instrumento for tocado, você pode diminuir o volume do instrumento ou desativar todas as seções ou definir o valor do controle local abaixo do botão [MENU] → "General" → "Local Control" como "Off" (página 38).

Configurar o uso dos terminais MIDI [IN]/[OUT] (configurações da porta MIDI)

Este instrumento tem duas portas MIDI com finalidades diferentes.

- **Porta 1:** Comunicação de dados entre este instrumento e um dispositivo externo
- **Porta 2:** Comunicação entre um computador ou um aparelho semelhante e um dispositivo externo

Você pode definir se os terminais MIDI [IN]/[OUT] são usados como Porta 1 ou Porta 2 pelo botão [MENU] → "General" → "MIDI Setting" → "MIDI Port" → "MIDI".

Porta 1: Comunicação de dados entre este instrumento e um dispositivo externo

Use esta porta para controlar o gerador de tom deste instrumento usando um dispositivo externo ou para controlar um gerador de tom externo usando este instrumento.

Se você estiver usando os terminais MIDI [IN]/[OUT] como Porta 1, defina o valor abaixo do botão [MENU] → "General" → "MIDI Setting" → "MIDI Port" → "MIDI" como "On".

OBSERVAÇÃO

Por padrão, "MIDI Port" → "MIDI" está definido como "On". Não é necessário alterar as configurações, exceto ao usar como Porta 2, conforme mostrado abaixo.

Por outro lado, para realizar a comunicação MIDI entre este instrumento e um computador conectado ao terminal USB [TO HOST], defina as configurações MIDI IN/OUT no computador como "YC Series" (Porta 1).

Porta 2: Comunicação entre um computador ou um aparelho semelhante e um dispositivo externo

Esta porta é destinada ao uso deste instrumento como interface USB-MIDI. Use esta porta quando desejar conectar um dispositivo MIDI externo que não tenha terminal USB a um computador por meio deste instrumento.

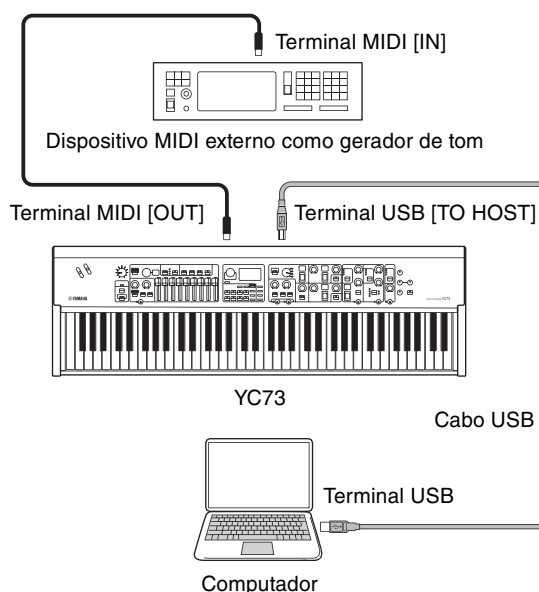

Ao usar os terminais MIDI [IN]/[OUT] como Porta 2, defina os valores abaixo do botão [MENU] → "General" → "MIDI Setting" → "MIDI Port" → "MIDI Port" da seguinte maneira.

- **USB:** On
- **MIDI:** Off

Além disso, defina as configurações MIDI IN/OUT de um computador conectado ao terminal USB [TO HOST] para "MIDI IN 2 (YC Series)" e "MIDI OUT 2 (YC Series)" (Porta 2).

Conexão a um computador

Ao conectar este instrumento ao computador, você pode usar aplicativos de produção musical, como o software DAW, para expandir as possibilidades musicais. Veja algumas das opções criativas que você pode explorar.

- Usar este instrumento como um gerador de tom externo ou teclado MIDI para o software DAW.
- Gravar sua apresentação neste instrumento no formato MIDI ou de áudio do software DAW no computador.

Um cabo USB e o Yamaha Steinberg USB Driver são necessários para conectar o instrumento ao computador. Siga as instruções abaixo para fazer a conexão.

OBSERVAÇÃO

Lembre-se de ler "Precauções ao usar o terminal USB [TO HOST]" na página (página 26) antes de conectar o computador ao terminal USB [TO HOST].

1. Acesse o URL abaixo para baixar o Yamaha Steinberg USB Driver mais recente.

<https://download.yamaha.com/>

Abra "Manuais", selecione seu idioma e, em seguida, insira o nome do modelo no campo "Nome do Modelo ou Palavra-Chave" e clique em "Pesquisar". Faça download do arquivo encontrado e faça a descompactação.

OBSERVAÇÃO

- Para obter informações sobre os requisitos do sistema, consulte o URL acima.
- O Yamaha Steinberg USB Driver pode ser revisado e atualizado sem aviso prévio. Para obter detalhes e as informações mais recentes, consulte o URL acima.

2. Instale o Yamaha Steinberg USB Driver no computador.

Consulte o Guia de Instalação incluído no arquivo baixado. Consulte a imagem abaixo ao conectar o terminal USB [TO HOST] deste instrumento e o computador usando um cabo USB.

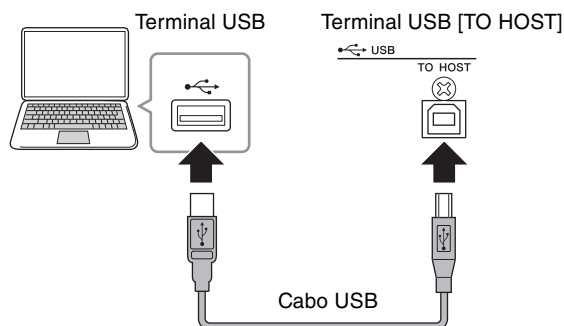

3. Configure este instrumento para enviar e receber dados MIDI por meio do terminal USB [TO HOST].

Defina o valor abaixo do botão [MENU] → "General" → "MIDI Settings" → "MIDI Port" → "USB" para "On".

Conectar um iPhone ou iPad

A conexão deste instrumento a um iPhone ou iPad e o uso de aplicativos compatíveis permite aproveitar o instrumento de maneira mais conveniente. Para obter informações sobre como conectar os dispositivos, consulte o "Manual de conexão do dispositivo inteligente", disponível no site da Yamaha.

AVISO

Lembre-se de colocar o iPhone ou iPad sobre uma superfície estável para evitar que ele caia e seja danificado.

OBSERVAÇÃO

Se você estiver usando este instrumento com um aplicativo para iPhone ou iPad, recomendamos primeiro colocar o iPhone ou iPad no Modo Avião e, em seguida, ligar o Wi-Fi para evitar ruídos devido a transmissões.

Manual de conexão do dispositivo inteligente

Acesse o site informado abaixo e abra "Manuais". Selecione seu idioma e, em seguida, insira o "iPhone/iPad" no campo "Nome do Modelo ou Palavra-Chave" e clique em "Pesquisar".

<https://download.yamaha.com/>

Para obter informações sobre dispositivos inteligentes e aplicativos compatíveis com este instrumento, consulte o site abaixo.

<https://www.yamaha.com/kbdapps/>

Áudio USB

Existem dois canais (um canal estéreo) que lidam com áudio USB para entrada e saída, com uma taxa de amostragem de 44,1 kHz, 24 bits.

O sinal de entrada de áudio por meio do terminal USB [TO HOST] é transmitido pelos conectores OUTPUT [L]/[R] (conector do tipo XLR), conectores OUTPUT [L/MONO]/[R] e conector [PHONES]. O nível de entrada pode ser ajustado pelo botão [MENU] → "General" → "I/O Volume" → "USB Audio".

O sinal de saída de áudio por meio do terminal USB [TO HOST] é idêntico à saída do sinal de áudio pelos conectores OUTPUT [L]/[R] (conector do tipo XLR), conectores OUTPUT [L/MONO]/[R] e conector [PHONES].

OBSERVAÇÃO

A entrada do sinal de áudio pelo conector INPUT [L/MONO]/[R] é transmitida apenas dos conectores OUTPUT [L]/[R] (conector do tipo XLR), terminal OUTPUT [L/MONO]/[R] e conector [PHONES] do instrumento; não é enviada pelo terminal USB [TO HOST].

MIDI

MIDI (Interface digital de instrumento musical) é um padrão global desenvolvido para permitir a transferência de dados de apresentação, voz e outros entre instrumentos musicais. Dessa forma, a comunicação de dados confiável será garantida, mesmo entre instrumentos musicais e equipamentos de fabricantes diferentes.

Além dos dados gerados pelo toque no teclado ou pela seleção de um Live Set Sound, muitos outros tipos de dados também podem ser trocados via MIDI. Usando a funcionalidade eficiente proporcionada por essa tecnologia, você pode não apenas tocar outros instrumentos usando o teclado e os controladores do instrumento, mas também ajustar o volume ou o tom de cada seção e ajustar as configurações de efeito. Na verdade, praticamente todos os parâmetros que podem ser definidos usando o painel de controle do instrumento também podem ser controlados remotamente por outro dispositivo MIDI.

Canais MIDI

Os dados MIDI podem ser transmitidos e recebidos em um dos dezesseis canais MIDI. Por isso, os dados de apresentação de até dezesseis partes diferentes do instrumento podem ser trocados ao mesmo tempo por um único cabo MIDI.

Os canais MIDI são muito semelhantes a canais de TV, com cada canal de TV transmitindo sua programação por um canal específico. Sua TV, por exemplo, recebe muitos programas diferentes de emissoras distintas ao mesmo tempo, e você seleciona a qual programa assistir escolhendo o canal correspondente.

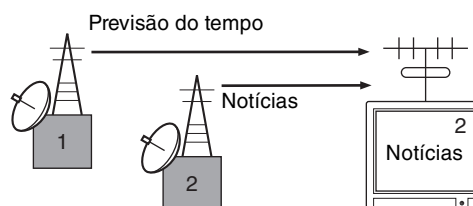

De maneira muito semelhante, vários dispositivos de transmissão em um sistema MIDI podem ser definidos para enviar dados em um canal à parte (ou seja, um canal de transmissão MIDI), que se vinculam a dispositivos de recepção do sistema por meio de cabos MIDI. Se o canal MIDI de um dispositivo de recepção (ou seja, um canal de recepção MIDI) corresponder a um canal de transmissão MIDI, o dispositivo de recepção produzirá um som em resposta aos dados enviados pelo dispositivo de transmissão correspondente.

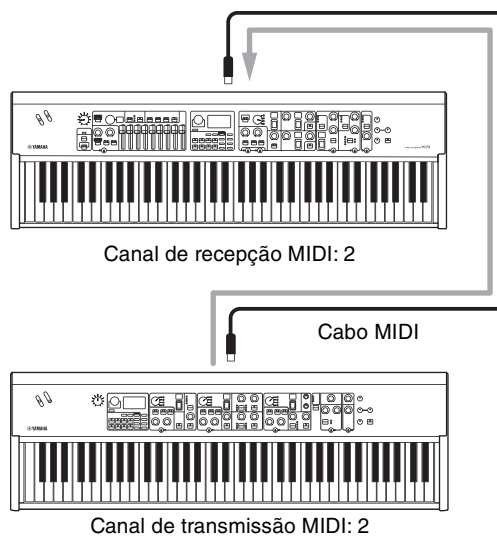

Lista de operações especiais

Operações especiais são atalhos convenientes que ajudam a definir rapidamente funções e parâmetros importantes, especialmente para Live Set Sounds. Para usá-las, mantenha pressionado o botão [EXIT] e opere os controles relevantes indicados abaixo.

Local	Operação	Descrição
Área central do painel	[EXIT] + botão [SETTINGS]	Redefine apenas as configurações de som que estão sendo editadas para o estado padrão. Esta operação não substitui os dados armazenados do Live Set Sound. Você pode criar um Live Set Sound usando o valor inicial sem apagar as configurações armazenadas. OBSERVAÇÃO Ao contrário desta operação especial, a operação usando o botão [MENU] → "Job" → "Live Set Manager" → "Initialize" inicializa as configurações que devem ser editadas e as configurações armazenadas no Live Set Sound selecionado (página 40).
	[EXIT] + botão [TOUCH]	Acessa diretamente a tela de configurações de velocidade fixa. É a mesma tela acessada por meio do botão [MENU] → "General" → "Keyboard/Pedal" → "Fixed Velocity".
Organ	[EXIT] + botão LOWER/UPPER [L U]	Reflete a posição real de todas as drawbars para o visor dos LEDs (configurações atuais) da parte selecionada (UPPER ou LOWER).
	[EXIT] + botão de seleção de tipo VIBRATO/CHORUS	Alterna o tipo VIBRATO/CHORUS na ordem inversa. É útil quando você deseja retornar ao tipo anterior.
Keys	[EXIT] + botão Keys [A B]	Troca as configurações das seções Key A e Key B do Live Set Sound. Esse é o mesmo efeito que o botão [MENU] → "Job" → "Section Manager" → "Swap Key A & Key B".
	[EXIT] + chave de seleção de voz	Move para o início da subcategoria seguinte/anterior na categoria de voz selecionada. É útil quando você deseja selecionar a voz desejada em uma categoria que contenha muitas vozes, como a categoria "Others". Para obter informações sobre as subcategorias de voz, consulte a lista de vozes (página 58).
	[EXIT] + botão giratório [EG FILTER]	Altera o "EG Control" ou o "Filter Control" da seção selecionada (Key A ou Key B). Esta operação alterará o "EG Control" se a lâmpada "EG" estiver acesa e o "Filter Control" se a lâmpada "FILTER" estiver acesa. Estas são as mesmas configurações que o botão [SETTINGS] → "Sound" → "Key A Settings"/"Key B Settings" → "EG Control"/"Filter Control".
	[EXIT] + chave de seleção de tipo de efeito	Move para o início da categoria seguinte/anterior. É útil quando você deseja alternar rapidamente para o tipo desejado. Para obter informações sobre as categorias dos efeitos de inserção, consulte a "Lista de tipos de efeito de inserção" (página 32).
	[EXIT] + botão EFFECT 1 [ON/OFF] ou [EXIT] + botão EFFECT 2 [ON/OFF]	Troca as configurações do EFFECT 1 e EFFECT 2 na seção selecionada (Key A ou Key B). É útil quando você deseja alterar a ordem na qual os dois efeitos de inserção são aplicados. Esse é o mesmo efeito que o botão [MENU] → "Job" → "Section Manager" → "Swap EFFECT 1/2".
EFFECT	[EXIT] + chave de seleção de tipo de efeito	Move para o início da categoria seguinte/anterior. É útil quando você deseja alternar rapidamente para o tipo desejado.
	[EXIT] + botão giratório [RATE]	O "Tempo Delay Time" é alterado diretamente somente quando essa operação é executada enquanto o tipo "Tempo Delay" está selecionado. É a mesma configuração do botão [SETTINGS] → "Sound" → "Tempo Delay Time".
SPEAKER/AMP	[EXIT] + botão de troca de tipo de efeito	Alterna o tipo de efeito de SPEAKER/AMP na ordem inversa. É útil quando você deseja retornar ao tipo anterior.

Lista de tipos de efeito de inserção

*Keys: Estes tipos de efeito só podem ser usados no EFFECT 1 e EFFECT 2 nas seções Key A e Key B.

*EFFECT: Estes tipos de efeito só podem ser usados na seção EFFECT.

Categoria	Nome do tipo	Visor	Descrição	Estéreo/Mono
Chorus	G Chorus	C1	Efeito de chorus que produz um som profundo com modulação complexa. Gire o botão giratório [DEPTH] para ajustar a profundidade e [RATE] para ajustar a velocidade.	Estéreo
	SPX Chorus	C2	Efeito de chorus que usa um LFO de três fases para proporcionar dinâmica e propagação mais complexas. Gire o botão giratório [DEPTH] para ajustar a profundidade e [RATE] para ajustar a velocidade.	Estéreo
	Symphonic	C3	O efeito de chorus que tem várias modulações de som para dar uma sensação maior de espaço. Gire o botão giratório [DEPTH] para ajustar a profundidade e [RATE] para ajustar a velocidade.	Estéreo
	816 Chorus	C4	Efeito de chorus que reproduz a característica do efeito de chorus desafinado de vários geradores de tom de FM no famoso TX816. Gire o botão giratório [DEPTH] para ajustar a profundidade e [RATE] para ajustar a velocidade.	Estéreo
Flanger	VCM Flanger	F1	Flanger vintage com um som analógico acolhedor. Gire o botão giratório [DEPTH] para ajustar a profundidade e o feedback e [RATE] para ajustar a velocidade.	Estéreo
	Cross FB Flanger	F2	Flanger vintage com um som complexo por feedback cruzado. Gire o botão giratório [DEPTH] para ajustar a profundidade e o feedback e [RATE] para ajustar a velocidade.	Estéreo
Phaser	VCM Stereo Phaser	P1	Phaser vintage com um som analógico acolhedor. Gire o botão giratório [DEPTH] para ajustar a profundidade e o feedback e [RATE] para ajustar a velocidade.	Estéreo
	Small Phaser	P2	Phaser vintage com um efeito arrebatador suave e exclusivo. Gire o botão giratório [DEPTH] para alternar o tipo de modulação — que varia de acordo com a posição do botão giratório para a esquerda ou para a direita — e gire o botão giratório [RATE] para ajustar a velocidade.	Mono
	Max90	P3	Phaser clássico vintage. Gire o botão giratório [DEPTH] para ajustar a força do efeito e [RATE] para ajustar a velocidade do efeito.	Mono
	Dual Phaser	P4	Phaser vintage com dois phasers com características diferentes. Gire o botão giratório [DEPTH] para ajustar a velocidade do phaser 1 e [RATE] para ajustar a velocidade do phaser 2.	Mono
Trem/Rtr	Tremolo	Tr	Efeito que altera o volume de forma cíclica. Gire o botão giratório [DEPTH] para ajustar a profundidade e [RATE] para ajustar a velocidade.	Estéreo
	Auto Pan	AP	Efeito que move o som no campo estéreo de forma cíclica para a esquerda e para a direita. Gire o botão giratório [DEPTH] para ajustar a profundidade e [RATE] para ajustar a velocidade.	Estéreo
	Simple Rotary	Sr	Alto-falante giratório simples. Gire o botão giratório [DEPTH] para ajustar o volume e o nível da unidade e [RATE] para alternar a velocidade de rotação. A velocidade de rotação é configurada como "Slow" (Lenta) quando o botão giratório [RATE] é girado do centro para a esquerda e "Fast" (Rápida) quando o botão giratório é girado do centro para a direita.	Mono
Dist	British Combo	d1	Distorção crunch. Gire o botão giratório [DEPTH] para ajustar a quantidade de distorção e [RATE] para ajustar o brilho.	Mono
	British Lead	d2	Distorção do tipo hard rock. Use o botão giratório [DEPTH] para ajustar a quantidade de distorção e [RATE] para ajustar a presença.	Mono
	Small Stereo	d3	Distorção estéreo. Use o botão giratório [DEPTH] para ajustar a quantidade de distorção e [RATE] para ajustar a presença.	Estéreo
Comp	Compressor	Co	Compressor estéreo. Use o botão giratório [DEPTH] para ajustar a profundidade e [RATE] para ajustar o volume.	Estéreo
Wah	Auto Wah	Au	Wah que altera as características de forma cíclica. Gire o botão giratório [DEPTH] para ajustar a quantidade de ressonância e [RATE] para ajustar a velocidade.	Estéreo
	Touch Wah	To	Wah que altera as características em resposta às alterações de volume pelo toque do teclado. Gire o botão giratório [DEPTH] para ajustar a intensidade do efeito e [RATE] para ajustar a quantidade da ressonância.	Estéreo

Categoria	Nome do tipo	Visor	Descrição	Estéreo/ Mono
Wah	Pedal Wah	PE	Wah controlado pelo pedal. Gire o botão giratório [DEPTH] para ajustar a quantia de distorção e [RATE] para ajustar a quantia da ressonância. Por padrão, o controle do pedal wah é atribuído ao FOOT CONTROLLER [2].	Estéreo
Delay	Cross Delay	CD	Atraso que alterna as repetições atrasadas entre os lados esquerdo e direito da imagem estéreo. Gire o botão giratório [DEPTH] para ajustar a profundidade e o feedback e [RATE] para ajustar a velocidade.	Estéreo
	Tempo Delay (*EFFECT)	TD	Atraso que pode ser aplicado para coincidir com o tempo da música. Especifique o tempo e o comprimento de nota ("Tempo Delay Time"), e o atraso será aplicado nesse comprimento. A configuração padrão de Tempo Delay Time é 1/4 (semínima). Gire o botão giratório [DEPTH] para ajustar o nível de feedback e [RATE] para ajustar o tempo. Você também pode definir o tempo tocando no botão [TAP] várias vezes. OBSERVAÇÃO Você pode definir o comprimento de nota com o botão [EXIT] + operação do botão giratório [RATE] ou em [SETTINGS] → "Sound" → "Tempo Delay Time".	Estéreo
	Digital Delay (*Keys)	DD	Atraso digital limpo. Gire o botão giratório [DEPTH] para ajustar a profundidade e o feedback e [RATE] para ajustar o tempo de atraso. O tempo de atraso máximo é de 1,486 ms.	Estéreo
	Analog Delay	AD	Atraso com um som analógico acolhedor. Gire o botão giratório [DEPTH] para ajustar a quantidade de feedback e [RATE] para ajustar o tempo de atraso. O tempo de atraso máximo é de 800 ms.	Estéreo
	Looper Delay (*EFFECT)	LD	Atraso especial que gera um efeito de eco/atraso múltiplo, repetindo o som por um curto tempo para que você improvise, como um looper de áudio. Gire o botão giratório [DEPTH] para ajustar a profundidade e o feedback e [RATE] para ajustar o tempo de atraso. O tempo de atraso máximo é de 1,486 ms. Quando esse tipo é selecionado, a seção EFFECT comporta-se de forma diferente do normal. <ul style="list-style-type: none"> O efeito "Looper Delay" é aplicado após a seção SPEAKER/AMP. Além disso, o efeito da seção REVERB não é aplicado ao som de atraso. Pressionar o botão [SELECT] alterna entre os dois estados a seguir. Todas acesas: O efeito de atraso é aplicado a todas as seções Organ, Key A e Key B. Todas apagadas: O efeito de atraso não é aplicado a nenhuma das seções. Você pode tocar sem efeito de atraso, mantendo os sons de atraso tocados antes de alternar essa opção.	Estéreo
Reverb	Room Reverb	r1	Simula a reverberação de uma sala. Gire o botão giratório [DEPTH] para ajustar a intensidade do balanço seco/com efeito e [RATE] para ajustar a duração do efeito de reverberação.	Estéreo
	Hall Reverb	r2	Simula a reverberação de um salão. Gire o botão giratório [DEPTH] para ajustar a intensidade do balanço seco/com efeito e [RATE] para ajustar a duração do efeito de reverberação.	Estéreo
	Reverse Reverb	r3	Efeito que simula a reprodução inversa da reverberação com gate. Gire o botão giratório [DEPTH] para ajustar a intensidade do balanço seco/com efeito e [RATE] para ajustar a duração do efeito.	Estéreo
Lo-Fi	Lo-Fi	Lo	Efeito que testa novamente e degrada o som de entrada. Gire o botão giratório [DEPTH] para ajustar o limite do volume e [RATE] para ajustar a frequência de reamostragem. Gire cada botão no sentido horário para deixar o som mais degradado e menos claro.	Mono
Tech	Ring Modulator	r1	Efeito que altera o som de entrada para um som metálico. Gire o botão giratório [DEPTH] para ajustar a profundidade e [RATE] para ajustar a frequência.	Estéreo
	Slicer	SL	Efeito que corta o som de entrada. Gire o botão giratório [DEPTH] para ajustar a duração do gate time e [RATE] para ajustar a pureza do corte.	Estéreo
	LP Filter	LF	Filtro que corta sons em frequências mais altas que a frequência de corte. Gire o botão giratório [DEPTH] para ajustar a frequência de corte e [RATE] para ajustar a ressonância.	Estéreo
Misc	Damper Resonance (*Keys)	dr	Efeito que reproduz a propagação do som produzida por cordas abertas enquanto o pedal de sustentação de um piano é pressionado. Gire o botão giratório [DEPTH] para ajustar a intensidade do balanço seco/com efeito e [RATE] para ajustar o grau de abertura da sustentação.	Estéreo
	Harmonic Enhancer	HE	Efeito que adiciona sobretons harmônicos ao som de entrada para dar ao som um pouco de "efervescência" ou um brilho arejado. Gire o botão giratório [DEPTH] para ajustar a frequência de corte do filtro passa-altas e [RATE] para ajustar a quantia da ressonância.	Estéreo

Lista de tipos de controle de EG/Filter

Você pode alterar a expressão do som em tempo real operando o botão giratório [EG FILTER] enquanto toca frases. Esta lista explica os tipos de controle de cada EG e Filter.

EG (Envelope Generator)

O EG permite determinar como o nível de som é alterado no tempo. Permite a reprodução de diversas características do som de instrumentos acústicos naturais, como o ataque rápido e o enfraquecimento dos sons de percussão ou a liberação longa de um som de piano sustentado. Este instrumento controla as três características a seguir com um único botão giratório.

Attack	Determina o tempo em que o som atinge o nível máximo depois que a tecla é pressionada. Quanto menor o valor, mais rápido será o ataque.
Decay	Determina o tempo necessário para o som atingir o nível de sustentação (um nível um pouco inferior ao máximo). Quanto menor o valor, mais rápido será o enfraquecimento.
Release	Determina o tempo necessário para o som cair para o silêncio depois que a tecla é liberada. Quanto menor o valor, mais rápida será a liberação.

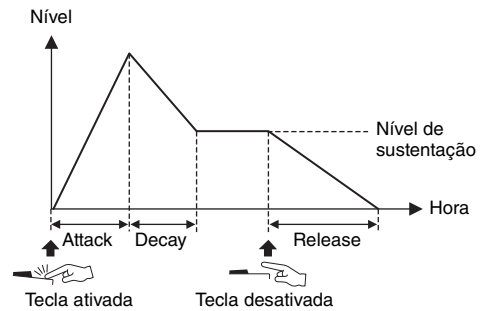

Como essas três características mudam com uma única operação de botão giratório chama-se "tipo de controle EG". Este instrumento tem 11 tipos. O tipo pode ser definido usando o botão [EXIT] + operação do botão giratório [EG FILTER] ou em "EG Control" (página 43).

Os gráficos abaixo mostram como o ataque, o enfraquecimento e a liberação mudam quando o botão giratório é girado do centro (= 64) para a esquerda e para a direita em cada tipo.

Atk&Dcy&Rls A/B
Os tipos que o ataque, o enfraquecimento e a liberação são alterados pelo botão giratório.

Atk&Dcy&Rls A

Atk&Dcy&Rls B

Attack/Decay/Release
Os tipos em que apenas um item de ataque, enfraquecimento e liberação é alterado pelo botão giratório.

Attack

Decay

Release

Atk&Rls A/B/Minus
Os tipos que o ataque e a liberação são alterados pelo botão giratório. "B" é adequado para fazer sons de bloco. "Minus" permite a criação de sons inusitados, pois girar o botão no sentido horário diminui o tempo de liberação.

Atk&Rls A

Atk&Rls B

Atk&Rls Minus

— Attack
— Decay
..... Release

Dcy&Rls
Um tipo que o enfraquecimento e a liberação são alterados pela operação do botão giratório.

Dcy&Rls

Atk&Dcy A/B
Os tipos que o ataque e o enfraquecimento são alterados pelo botão giratório. "B" tem menos alterações.

Atk&Dcy A

Atk&Dcy B

Filter

Filter é uma função que altera o tom de um som passando ou apenas um intervalo de frequência específico e sinais de corte em outros intervalos de frequência. Este instrumento controla as duas características a seguir com um único botão giratório.

Corte

Determina a frequência de corte do filtro (qual sinal da banda de frequência ou mais alto é cortado), ajustando o brilho do som. Quanto maior for o valor, mais claro será o som.

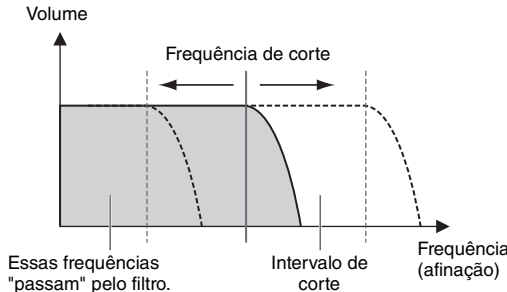

Ressonância

Determina a quantidade de ressonância que aumenta o volume em torno da frequência de corte. Quanto maior for o valor, mais acentuado será o efeito.

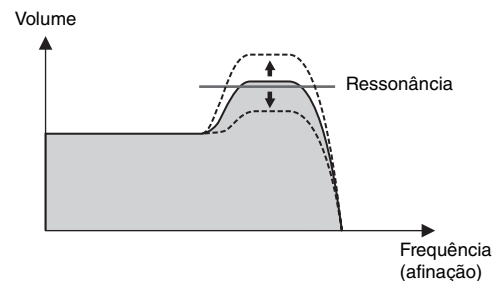

Como essas duas características mudam com uma única operação de botão giratório chama-se "tipo de controle Filter". Este instrumento tem sete tipos. O tipo pode ser definido usando o botão [EXIT] + operação do botão giratório [EG FILTER] ou em "Filter Control" (página 43).

Os gráficos abaixo mostram como os dois parâmetros mudam quando o botão giratório é girado do centro (= 64) para a esquerda e para a direita em cada tipo.

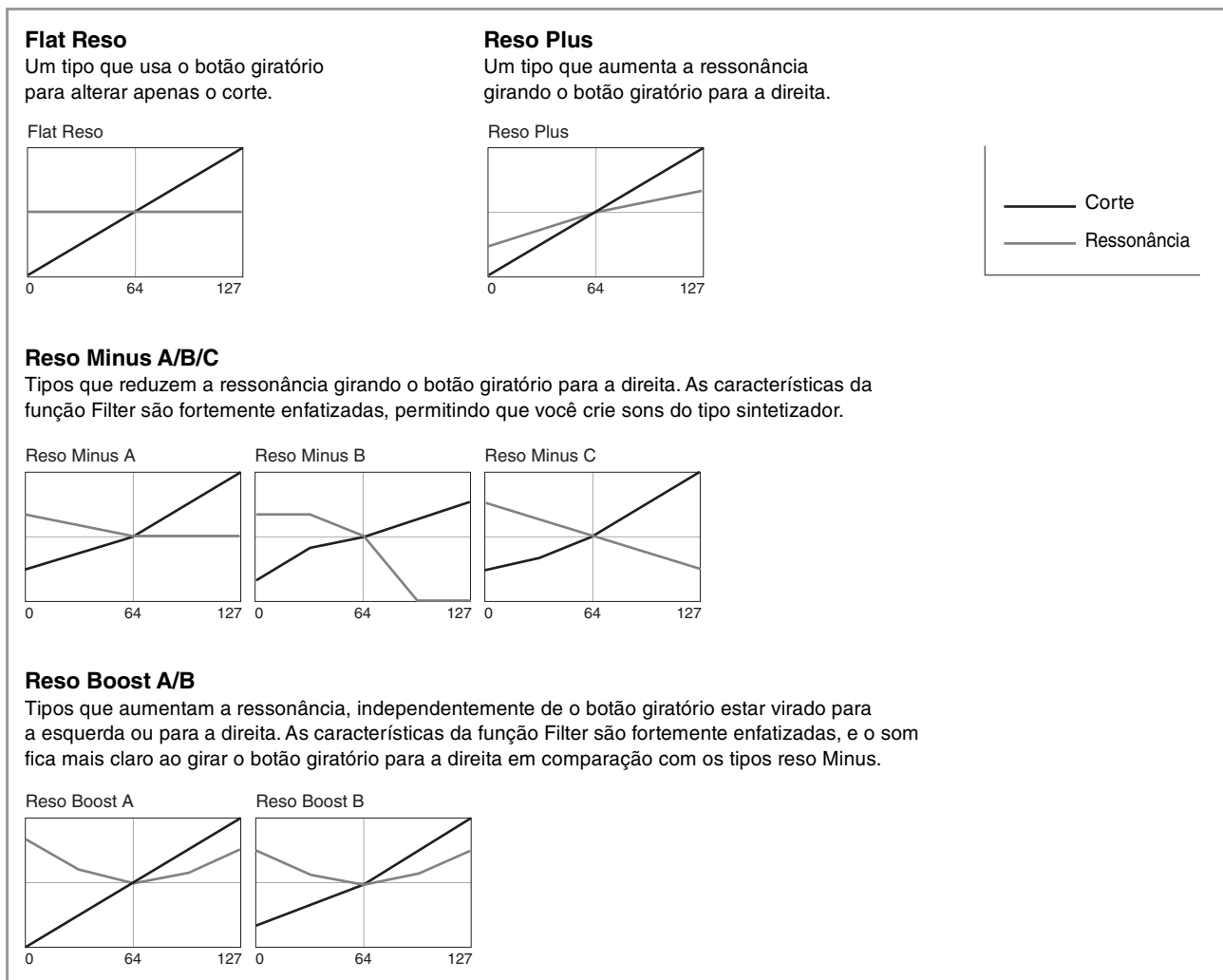

MENU LIST (Lista de MENU)

Com o botão [MENU], você pode configurar vários parâmetros e funções que afetam todo o sistema do instrumento. As configurações serão armazenadas no instrumento.

Operação

1. Pressione o botão [MENU].
2. Use o dial Encoder e o botão [ENTER] para selecionar um item e exibir a tela Settings.

OBSERVAÇÃO

Você também pode usar os botões LIVE SET de [1] a [6] para selecionar os itens diretamente. Os botões LIVE SET de [1] a [6] correspondem aos itens em ordem do topo. As lâmpadas dos botões que você pode selecionar acendem.

3. Use o dial Encoder para alterar e definir o valor ou a configuração.
4. Pressione o botão [ENTER] para retornar à tela superior (Live Set Sound).

General

Nome da função		Descrição
Master Tune		Determina a afinação do instrumento inteiro. Configurações: 414,72 Hz – 466,78 Hz Padrão: 440,00 Hz
MIDI Settings	MIDI Port	USB Determina se será usado (On) ou não (Off) o terminal USB [TO HOST] para transmissão/recepção de mensagens MIDI. Padrão: On
		MIDI Determina se será usado (On) ou não (Off) os terminais MIDI [IN]/[OUT] para transmissão/recepção de mensagens MIDI com o gerador de tom deste instrumento. Quando está configurado como "On", os terminais são usados como porta 1 (transmissão/recepção de mensagens com o gerador de tons deste instrumento). Quando está configurado como "Off", eles são usados como porta 2 (interface USB-MIDI). Nesse caso, as mensagens MIDI recebidas pelo terminal MIDI [IN] são reproduzidas sem alteração na porta USB 2 (MIDIOUT2 – série YC)). As mensagens MIDI recebidas pela porta USB 2 (MIDIIN2 – série YC)) são reproduzidas sem alteração no terminal MIDI [OUT]. Padrão: On
MIDI Channel	Tx	Determina o canal de transmissão MIDI. Quando a opção estiver definida como "Off", as mensagens MIDI não serão transmitidas. Configurações: 1 – 16, Off Padrão: 1
	Rx	Determina o canal de recepção MIDI. Quando a opção estiver definida como "All", as mensagens MIDI serão recebidas em todos os canais. Configurações: 1 – 16, All Padrão: 1

Nome da função	Descrição
MIDI Settings MIDI Control	<p>Determina a transmissão de mensagens de controle MIDI.</p> <p>Quando a opção estiver definida como "On", as mensagens MIDI correspondentes aos controles no instrumento serão transmitidas quando uma configuração for alterada usando os controles (botões giratórios, etc.), permitindo receber e gravar as informações de operação no software DAW ou em um dispositivo MIDI externo.</p> <p>Quando a opção estiver definida como "Invert", as mensagens MIDI serão transmitidas somente quando você usar os controles de uma seção desativada, permitindo controlar o software DAW ou um dispositivo MIDI externo. Por exemplo, ao criar um Live Set Sound combinando a seção Organ do instrumento e o som de cordas de um software DAW, você pode usar os operadores das seções Key A/Key B para controlar o volume ou os filtros das cordas do software.</p> <p>Padrão: Off</p> <p>OBSERVAÇÃO</p> <ul style="list-style-type: none"> • Quando as mensagens MIDI correspondentes a controles são recebidas pelo software DAW ou um aparelho semelhante as configurações dos controles correspondentes são alteradas. • A atribuição de mensagens MIDI a cada controle é fixa. Para controlar os parâmetros no software DAW pelos controles do instrumento, execute configurações no computador para que as mensagens correspondentes aos controles sejam recebidas corretamente. Para obter mais informações sobre os controles e as mensagens MIDI correspondentes, consulte a página 58. • As mensagens MIDI sobre quando Modulation Lever e Bend Lever são operadas são sempre enviadas, independentemente dessa posição. <p>■ MIDI Control = Off</p> <p>As mensagens MIDI não serão transmitidas, mesmo quando o instrumento for operado.</p> <p>■ MIDI Control = On</p> <p>As mensagens MIDI correspondentes são transmitidas quando os parâmetros são alterados usando os controles do instrumento.</p> <p>OBSERVAÇÃO</p> <p>Mesmo quando a chave [ON/OFF] da seção ou o botão EFFECT 1/2 [ON/OFF] estiverem desativados, as mensagens MIDI serão transmitidas se as lâmpadas de controle forem acesas para ativar alterações de parâmetro pelas configurações de "Display Lights" (página 39).</p> <p>■ MIDI Control = Invert</p> <p>As mensagens MIDI correspondentes são transmitidas somente quando os controles em uma seção na qual a chave [ON/OFF] da seção está desativada são movidos.</p> <p>OBSERVAÇÃO</p> <ul style="list-style-type: none"> • Quando a opção estiver definida como "Invert", as lâmpadas de controle acenderão automaticamente, independentemente do status da chave [ON/OFF] da seção. • Quando está definida como "Invert", as configurações de "Display Lights" (seção Ins Effect) não podem ser feitas.
Tx/Rx Pgm Change	<p>Possibilita ativar (On) ou desativar (Off) a transmissão/recepção das mensagens de alteração de programa entre o instrumento e dispositivos MIDI externos.</p> <p>Padrão: On</p>
Tx/Rx Bank Select	<p>Possibilita ativar (On) ou desativar (Off) a transmissão/recepção das mensagens de seleção de banco entre o instrumento e dispositivos MIDI externos.</p> <p>Padrão: On</p>
Controller Reset	<p>Determina se deve manter (Hold) ou inicializar (Reset) os valores dos controladores (Modulation Lever, controlador de pedal, etc.) ao alternar entre os Live Set Sounds.</p> <p>Quando a opção estiver definida como "Reset", os controladores serão redefinidos para os estados padrão (abaixo) ao alternar entre Live Set Sounds.</p> <ul style="list-style-type: none"> • Curva de afinação: centro • Modulação: mínimo • Expressão: máximo • Pedal Wah: mínimo <p>Padrão: Reset</p>

Nome da função		Descrição
Keyboard/ Pedal	Octave	Altera a faixa de oitavas do teclado para cima ou para baixo. Configurações: -3 – +3 Padrão: +0
	Transpose	Transpõe a afinação do teclado para cima ou para baixo em semitons. Configurações: -12 – +12 Padrão: +0
	Touch Curve	Determina como as velocidades reais serão geradas, de acordo com a intensidade na qual você toca as notas no teclado (página 11). Configurações: Normal, Soft, Hard, Wide, Fixed Padrão: Normal
	Fixed Velocity	Configure este parâmetro para produzir a mesma velocidade, independentemente da intensidade com que você toca o teclado. Este parâmetro só é usado quando "Touch Curve" está definido como "Fixed". Configurações: 1 – 127 Padrão: 64
	Sustain Pedal Type	Determina qual tipo de pedal de sustentação é conectado ao conector FOOT SWITCH [SUSTAIN]. Selecione "FC3A (HalfOn)" para usar um pedal com uma função de meia sustentação. Configurações: FC3A (HalfOn), FC3A (HalfOff), FC4A/FC5 Padrão: FC3A (HalfOn)
	Foot Switch Assign	Determina o número de alteração de controle gerado usando o pedal conectado ao conector FOOT SWITCH [ASSIGNABLE]. Padrão: Live Set +
Local Control		Determina a ativação/desativação do Controle local. Quando a opção "Off" estiver selecionada, o gerador de tom do instrumento será desconectado internamente do teclado e dos controladores e nenhum som será produzido em resposta ao toque do teclado. No entanto, independentemente da configuração definida aqui, as informações de apresentação do teclado e dos controladores deste instrumento são transmitidas como mensagens MIDI. Além disso, o gerador de tom deste instrumento continuará produzindo som em resposta às mensagens MIDI recebidas da entrada MIDI, dependendo das configurações de MIDI. Padrão: On
I/O Volume	USB Audio	Determina o volume da entrada de áudio USB. Configurações: 0 – 127 Padrão: 64
	Output	Ajusta o nível de som de saída final do instrumento. Configurações: -24 dB – +0 dB – +24 dB Padrão: 0 dB
Auto Power Off		Possibilita ativar ("Enable") ou desativar ("Disable") a função Auto Power Off. Padrão: Disable

Control Panel

Nome da função		Descrição
Panel Lock Settings	Live Set	Possibilita ativar (On) ou desativar (Off) o bloqueio do painel de cada categoria exibida à esquerda. Padrão: On
	Organ/Keys	
	Effect/Sp Amp/Reverb	
	Master EQ	
Display Lights	Section	Determina se as lâmpadas indicadoras de cada seção estão sempre acesas ("On"), independentemente do status da chave [ON/OFF] da seção correspondente. Padrão: Off OBSERVAÇÃO Quando "MIDI Control" está definido como "On" e o parâmetro é alterado com o uso do operador cuja lâmpada está acesa, a mensagem de alteração de controle correspondente é transmitida (página 37).
	Ins Effect	Determina se as lâmpadas nas áreas EFFECT 1 e 2 das seções Key A/Key B ficam sempre acesas ("On"), independentemente do status de cada um dos botões EFFECT 1/2 [ON/OFF]. Padrão: Off OBSERVAÇÃO Quando "MIDI Control" está definido como "On" e o parâmetro é alterado com o uso do operador cuja lâmpada está acesa, a mensagem de alteração de controle correspondente é transmitida (página 37).
	LCD SW	Permite exibir (On) ou não (Off) a tela superior no LCD. As diversas telas de configuração, como as telas de MENU e de SETTINGS, são sempre exibidas, independentemente da configuração. Padrão: On
	LCD Contrast	Para ajustar o contraste do LCD. Configurações: 1 – 63 Padrão: 32
	Advanced Settings	Drawbar Mode
	Section Hold	Quando a opção estiver definida como "Enable", você poderá selecionar outro Live Set Sound e ainda manter (segurar) as configurações atuais das seções desejadas. Mantenha pressionada a chave [ON/OFF] de uma seção à qual você deseja manter as configurações até que a lâmpada correspondente pisque para colocar essa seção no status Hold. Para liberar a seção Hold, pressione a chave [ON/OFF] da seção novamente. Por exemplo, para manter as configurações de reverberação durante a apresentação, independentemente das alterações nos Live Set Sounds, ative ("Enable") esse item e mantenha pressionada a chave [ON/OFF] da seção REVERB. Padrão: Disable
	Live Set View Mode	Possibilita manter o Live Set View (Keep) ou voltar automaticamente para a tela superior (Close) durante a troca entre Live Set Sounds. Quando a opção estiver definida como "Keep", os nomes de oito conjuntos de Live Set Sounds serão sempre exibidos. Padrão: Close
	Value Indication	Determina se serão exibidos (On) ou não (Off) os valores no LCD quando os valores dos botões giratórios de cada seção forem alterados. Padrão: On
	SW Direction	Possibilita operar a chave de seleção de voz e as chaves de seleção de tipo de efeito em ordem crescente (Default) ou decrescente (Reverse). Padrão: Default

Nome da função		Descrição
Advanced Settings	EG/Filter Reset	Determina se você deseja redefinir (On) ou manter sem redefinição (Off) os parâmetros de EG e FILTER quando as vozes são alternadas nas seções Key A/Key B. Padrão: On
System Settings	Power On Sound	Determina qual Live Set Sound é mostrado quando o instrumento é ligado. Padrão: 1-1
	MIDI Device Number	Determina os números do dispositivo MIDI. O número do dispositivo do instrumento deve ser o mesmo número do dispositivo MIDI externo na transmissão/recepção de dados dump em massa, alterações de parâmetro ou outras mensagens exclusivas do sistema. Configurações: 1 – 16, All, Off Padrão: All
	MIDI Control Delay	Ajusta a duração da transmissão para mensagens de controle MIDI transmitidas ao alternar entre Live Set Sounds. Talvez seja necessário fazer ajustes quando o aplicativo no computador não receber mensagens corretamente. Configurações: 0 – 1500 msec Padrão: 0 msec

Job

Nome da função		Descrição	
Live Set Manager	Swap	Troca os dados armazenados do Live Set Sound selecionado no momento com outro Live Set Sound especificado pelo usuário.	
	Copy	Copia os dados armazenados do Live Set Sound selecionado no momento para outro Live Set Sound especificado pelo usuário.	
	Initialize	Redefine os dados armazenados do Live Set Sound selecionado no momento para o status padrão.	
Section Manager	Copy	Organ	Copia as configurações da seção Organ do Live Set Sound que está sendo editado no momento.
		Key A	Copia as configurações da seção Key A do Live Set Sound que está sendo editada no momento.
		Key B	Copia as configurações da seção Key B do Live Set Sound que está sendo editada no momento.
		Effect	Copia as configurações da seção EFFECT do Live Set Sound que está sendo editado no momento.
		Speaker Amp	Copia as configurações da seção SPEAKER/AMP do Live Set Sound que está sendo editado no momento.
	Paste	Organ	Cola as configurações copiadas. A função Paste não pode ser executada quando nenhum item é copiado.
		Key A	As pastas entre as diferentes seções só são possíveis ao colar de Key A para Key B ou de Key B para Key A.
		Key B	
		Effect	
		Speaker Amp	
Swap Key A & Key B	Troca as configurações da seção Key A e da seção Key B do Live Set Sound que está sendo editado no momento. OBSERVAÇÃO Essa tarefa também pode ser executada usando o botão [EXIT] e o botão Keys [A B].		

Nome da função		Descrição
Section Manager	Initialize	Organ Inicializa todas as configurações em [SETTINGS] → "Sound" → "Organ Settings" do Live Set Sound que está sendo editado no momento.
		Rotary Speaker Inicializa todas as configurações em [SETTINGS] → "Sound" → "Rotary Speaker" do Live Set Sound que está sendo editado no momento.
		FM Unison Inicializa todas as configurações em "FM Unison" da seção desejada do Live Set Sound que está sendo editado no momento. <ul style="list-style-type: none"> • Key A: [Settings] → "Sound" → "Key A Settings" → "FM Unison" • Key B: [Settings] → "Sound" → "Key B Settings" → "FM Unison"
Edit Recall	Recall	Acessa o último estado editado do Live Set Sound selecionado no momento. Se, durante a edição de um Live Set Sound ainda não armazenado, você selecionar outro Live Set Sound e retornar ao editado, a versão armazenada por último será acessada (em vez do último status editado). Se isso acontecer, execute essa função para restaurar o status editado mais recente do Live Set Sound. AVISO O status editado mais recente de cada Live Set Sound será perdido quando o instrumento for desligado.
Menu Initialize		Redefine as configurações das telas de MENU para os valores padrão.
Factory Reset		Restaura o instrumento para o estado padrão (de fábrica).

File

Nome da função		Descrição
Back Up File	Save	Salva todos os dados armazenados no instrumento, incluindo as configurações do sistema, em uma unidade flash USB como um "Back Up File" (extensão: .Y0A).
	Load (*)	Carrega os dados salvos como um "Back Up File" de uma unidade flash USB para o instrumento.
Live Set All File	Save	Salva todos os dados de Live Set armazenados no instrumento em uma unidade flash USB como um "Live Set All File" (extensão: .Y0L).
	Load (*)	Carrega os dados salvos como um "Live Set All File" de uma unidade flash USB para o instrumento.
Live Set Page File	Save	Salva a Live Set Page (selecionada no momento) armazenada no instrumento em uma unidade flash USB como um "Live Set Page File" (extensão: .Y0P).
	Load (*)	Carrega os dados salvos como um "Live Set Page File" de uma unidade flash USB para o instrumento.
Live Set Sound File	Save	Salva o Live Set Sound (selecionado no momento) armazenado no instrumento em uma unidade flash USB como um "Live Set Sound File" (extensão: .Y0S).
	Load	Carrega os dados salvos como um "Live Set Sound File" de uma unidade flash USB para o instrumento.
File Utility	Rename	Altera o nome de um arquivo em uma unidade flash USB.
	Delete	Exclui um arquivo de uma unidade flash USB.
	Format	Formata (inicializa) uma unidade flash USB. A formatação é necessária para usar uma nova unidade flash USB para as funções relacionadas a arquivos deste instrumento. AVISO Quando uma unidade flash USB for formatada, todo o conteúdo será excluído. Verifique se a unidade flash USB não contém dados que não podem ser substituídos antes de formatá-la.

* Você também pode carregar o som de um único Live Set Sound de um arquivo contendo vários Live Set Sounds, como o arquivo de backup, o arquivo Live Set e o arquivo Live Set Page (página 25).

Version Info

Mostra as versões do software e do firmware deste instrumento, bem como as informações de direitos autorais.

SETTINGS LIST (Lista de SETTINGS)

Com o botão [SETTINGS], você pode configurar e armazenar as várias configurações do Live Set Sound selecionado no momento. As configurações feitas aqui são armazenadas no Live Set Sound.

Operação

1. Pressione o botão [SETTINGS].
2. Use o dial Encoder e o botão [ENTER] para selecionar um item e exibir a tela Settings.

OBSERVAÇÃO

Se houver seis itens ou menos na tela, você também poderá usar os botões LIVE SET de [1] a [6] para selecionar os itens diretamente. Os botões LIVE SET de [1] a [6] correspondem aos itens em ordem do topo. As lâmpadas dos botões que você pode selecionar acendem.

3. Use o dial Encoder para alterar e definir o valor ou a configuração.
4. Pressione o botão [ENTER] para retornar à tela superior (Live Set Sound).

Sound

Nome da função	Descrição
Organ Settings	Determina as configurações detalhadas da seção Organ. Os itens marcados com um asterisco (*) só podem ser configurados quando o tipo VCM Organ (H1 – H3) está selecionado. Se pelo menos um dos itens marcados com (*) for alterado do padrão, um "+" será exibido no canto superior direito de "H1" – "H3" na tela superior.
Leak Level*	Ajusta o volume do som de vazamento (o som vazou do tonewheel para o circuito elétrico). Configurações: 0 – 127 Padrão: 64
KeyClick Level*	Determina o volume do som do clique de tecla produzido quando você pressiona uma tecla. Configurações: 0 – 127 Padrão: 64
Perc. Link to 1feet*	Determina a operação da drawbar de percussão [1'] (um pé) ao ativar ou desativar a opção PERCUSSION. <ul style="list-style-type: none"> • On: Quando a opção PERCUSSION está ativada, o som da drawbar [1'] é interrompido. • Off: A drawbar [1'] gera som independentemente de a opção PERCUSSION estar ativada ou desativada. Padrão: On
Expression Type	Determina a posição no caminho do sinal do órgão no qual o pedal de expressão é aplicado. <ul style="list-style-type: none"> • Drive+Vol: O efeito do pedal é aplicado ao pré-amplificador no Organ. O uso do pedal altera tanto o volume quanto a distorção do som do Organ. Se o tipo VCM Organ for selecionado, ele reproduzirá fielmente o efeito do pedal de expressão em um órgão vintage. • Volume: O efeito do pedal é aplicado diretamente antes da seção REVERB depois que o som do Organ é gerado. O uso do pedal altera o volume, mas não a distorção, do som do Organ. Padrão: Drive+Vol:

Nome da função	Descrição
Key A Settings/ Key B Settings	<p>Seleciona se a seção deve ser tocada como monofônica (Mono) ou polifônica (Poly). Quando a opção estiver definida como "Mono", o ícone  será exibido à direita do nome da seção (A, B) na tela superior.</p> <p>Padrão: Poly</p>
Portamento	<p>Determina as configurações da função de portamento, que altera continuamente o som de uma nota tocada para a próxima. Isso só pode ser configurado quando a opção "Mono/Poly" está definida como "Mono".</p>
Switch	<p>Determina se o efeito de portamento será aplicado (On) ou não (Off).</p> <p>Padrão: Off</p>
Time	<p>Determina o tempo (velocidade) necessário para que o efeito de portamento mude a afinação entre as notas.</p> <p>Configurações: 0 – 127</p> <p>Padrão: 64</p>
Mode	<p>Determina como o efeito de portamento será aplicado, dependendo da forma como você toca as teclas.</p> <ul style="list-style-type: none"> • Full-time: O efeito de portamento será sempre aplicado. • Fingered: O efeito de portamento será aplicado somente quando você tocar as apresentações de legato (tocar uma tecla enquanto mantém pressionada a tecla anterior). <p>Padrão: Full-time</p>
Time Mode	<p>Determina o padrão de tempo para deslocamentos de afinação do portamento.</p> <ul style="list-style-type: none"> • Rate: A afinação muda em uma velocidade correspondente à distância entre os sons (notas). Quanto mais afinações entre os dois sons, mais tempo será necessário. • Time: A afinação muda em um determinado período, independentemente da distância das afinações entre os dois sons. <p>Padrão: Rate</p>
FM Unison	<p>Determina as configurações para criar uma sensação de espessura e amplitude em uma voz do gerador de tom de FM. Essa opção só estará disponível quando uma voz com a inscrição "FM" no nome for selecionada.</p>
Mode	<p>Seleciona se, quando uma nota é tocada, para gerar uma nota (Off), duas notas ao mesmo tempo (2 Unison) ou quatro notas ao mesmo tempo (4 Unison). Quando definido como "2 Unison" ou "4 Unison", um ícone de "+" será exibido no canto superior direito de "FM" no nome da voz na tela superior.</p> <p>Padrão: Off</p>
Detune	<p>Determina a diferença de afinação entre as duas ou quatro notas, que afeta o grau de espessura do som.</p> <p>Configurações: 0 – 15</p> <p>Padrão: 0</p>
Spread	<p>Determina a diferença de panorâmica entre as duas ou quatro notas, que afeta o grau de amplitude do som.</p> <p>Configurações: 0 – 15</p> <p>Padrão: 0</p>
EG Control	<p>Seleciona o tipo de controle EG. Para obter informações sobre os tipos que podem ser selecionados, consulte "Lista de tipos de controle de EG/Filter" (página 34).</p> <p>Padrão: Atk&Dcy&Rls A</p>
Filter Control	<p>Seleciona o tipo de controle de filtro. Para obter informações sobre os modos que podem ser selecionados, consulte "Lista de tipos de controle de EG/Filter" (página 34).</p> <p>Padrão: Flat Reso</p>



Nome da função		Descrição
Rotary Speaker		Determina as operações detalhadas dos tipos de alto-falante giratório VCM (tipos RtrA e RtrB da seção SPEAKER/AMP).
Level	Horn	Determina o volume do horn (agudo). Configurações: 0 – 127 Padrão: 64
	Rotor	Determina o volume do rotor (grave). Configurações: 0 – 127 Padrão: 64
Background Noise	Switch	Determina se o ruído de fundo simulado será incluído (On) ou não (Off). Padrão: On
	Level	Determina o volume do ruído de fundo. Configurações: 0 – 127 Padrão: 64
Stereo/Mono		Determina se a saída estéreo ou monofônica será usada para RtrA e RtrB. Padrão: Stereo
Speed		Determina a velocidade do sopro (agudo) e do rotor (baixo) para os estados Slow e Fast do alto-falante giratório.
	Horn Fast	Configurações: 209,4 – 817,6 rpm Padrão: 413,8 rpm
	Rotor Fast	Configurações: 189,3 – 736,8 rpm Padrão: 373,5 rpm
	Horn Slow	Configurações: 23,0 – 89,6 rpm Padrão: 45,4 rpm
	Rotor Slow	Configurações: 22,7 – 88,3 rpm Padrão: 44,8 rpm
Acceleration		Determina a velocidade de aceleração e desaceleração do horn (agudo) e do rotor (baixo) do alto-falante giratório.
	Horn Acceleration	Configurações: 0.21 – 2.00 Padrão: 1.30
	Rotor Acceleration	Configurações: 0.21 – 2.00 Padrão: 1.00
	Horn Deceleration	Configurações: 0.21 – 2.00 Padrão: 1.30
	Rotor Deceleration	Configurações: 0.21 – 2.00 Padrão: 1.00
Function	Transpose	Transpõe a afinação em etapas de semitom. Configurações: -12 – +12 Padrão: +0 OBSERVAÇÃO Essa configuração não afeta os dados de saída MIDI.
	Split Point	Determina a posição da tecla ao dividir o teclado nas seções da mão esquerda e da mão direita. O valor definido torna-se a nota mais grave da seção da mão direita. Configurações: C#-2 – G8 Padrão: G2

Nome da função	Descrição
Tempo Delay Time	<p>Determina o tempo de atraso em comprimentos de nota em relação ao tempo para o efeito "Tempo Delay".</p> <p>Configurações: 1/32 Tri. – 1/2</p> <p>Padrão: 1/4</p> <p>OBSERVAÇÃO</p> <p>Você pode alterar o tempo usado para calcular o tempo de atraso configurando-o com o botão [TAP] ou o botão giratório [RATE] na seção EFFECT.</p>

External Keyboard

Determina a geração de som de cada seção quando o YC88/YC73 recebe mensagens MIDI de informações de apresentação (tecla pressionada, tecla solta) de um dispositivo MIDI externo. Você pode fazer configurações para combinar este instrumento com um teclado externo no caso de um órgão de dois manuais, ou executar apenas as seções Key A e/ou Key B em um teclado externo etc.

OBSERVAÇÃO

No caso de seções/partes que são configuradas para gerar som somente ao tocar um teclado externo, o visor da divisão na tela superior muda de  para .

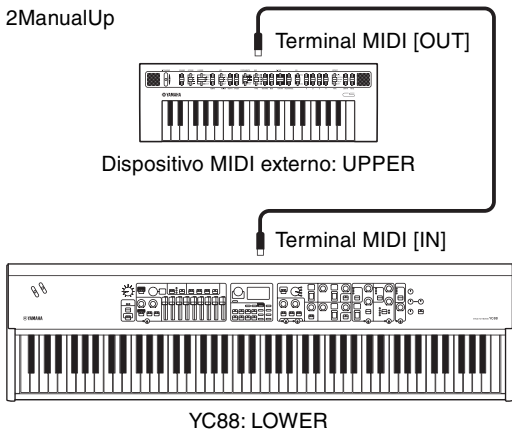
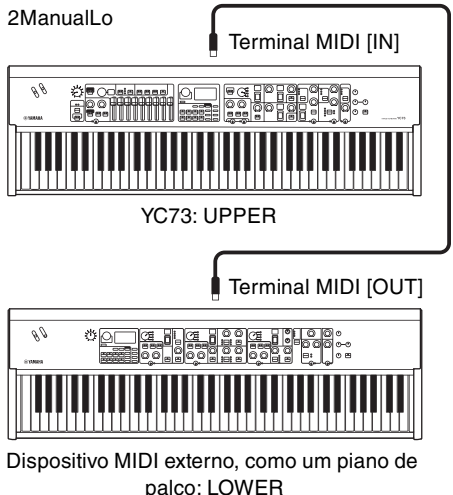
Nome da função	Descrição
Organ	<ul style="list-style-type: none"> • Ext+Int: O som é gerado para os sinais de teclas tocadas recebidos de um dispositivo MIDI externo e uma apresentação no teclado do instrumento. • ExtOnly: O som é gerado apenas para os sinais de teclas tocadas recebidos de um dispositivo MIDI externo. O som não é gerado quando o teclado do instrumento é tocado. • 2ManualUp: Esta opção serve para apresentações em um órgão de dois manuais. A parte UPPER gera som para os sinais de teclas tocadas recebidos de um dispositivo MIDI externo, e a parte LOWER gera som quando o teclado do instrumento é tocado. • 2ManualLo: Esta opção serve para apresentações em um órgão de dois manuais. A parte LOWER gera som para os sinais de teclas tocadas recebidos de um dispositivo MIDI externo, e a parte UPPER gera som quando o teclado do instrumento é tocado. • Off: O som não é gerado para os sinais de teclas tocadas recebidos de um dispositivo MIDI externo. O som é gerado quando o teclado do instrumento é tocado. <p>Padrão: Ext+Int</p> <p>Exemplos de conexão</p> <div style="display: flex; justify-content: space-around;"> <div style="text-align: center;"> <p>2ManualUp</p>  <p>Dispositivo MIDI externo: UPPER</p> <p>YC88: LOWER</p> <p>YC73: UPPER</p> </div> <div style="text-align: center;"> <p>2ManualLo</p>  <p>Dispositivo MIDI externo, como um piano de palco: LOWER</p> <p>YC73: UPPER</p> <p>YC88: LOWER</p> </div> </div>

OBSERVAÇÃO

Quando "2ManualUp" ou "2ManualLo" estiverem configurados, as configurações de Organ Section Split ficarão inválidas e as lâmpadas do botão SPLIT [L U] acenderão automaticamente.

Nome da função	Descrição
----------------	-----------

Key A

- **Ext+Int:** O som é gerado para os sinais de teclas tocadas recebidos de um dispositivo MIDI externo e uma apresentação no teclado do instrumento.
- **ExtOnly:** O som é gerado apenas para os sinais de teclas tocadas recebidos de um dispositivo MIDI externo. O som não é gerado quando o teclado do instrumento é tocado.
- **Off:** O som não é gerado para os sinais de teclas tocadas recebidos de um dispositivo MIDI externo. O som é gerado quando o teclado do instrumento é tocado.

Padrão: Ext+Int

Exemplo de conexão

Organ = Off, Key A = Off, Key B = ExtOnly

Key B

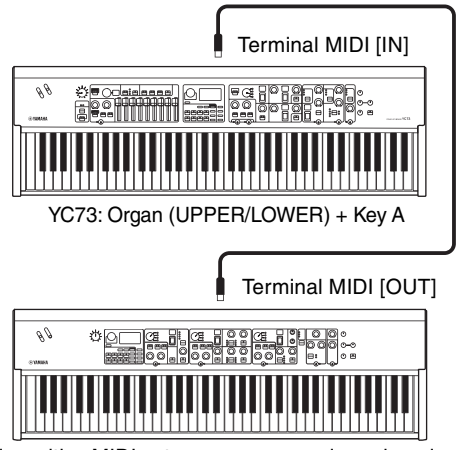

Master Keyboard

Essa função serve para usar o YC88/YC73 como teclado principal. Ela permite que o teclado seja dividido em até quatro zonas diferentes, cada uma delas podendo controlar sons separados de um gerador de tom externo. Por exemplo, você pode fazer um Live Set Sound por combinar vozes do instrumento e dos geradores de tom externos conectados ou fazer um Live Set Sound composto somente pelas vozes dos geradores de tom externos.

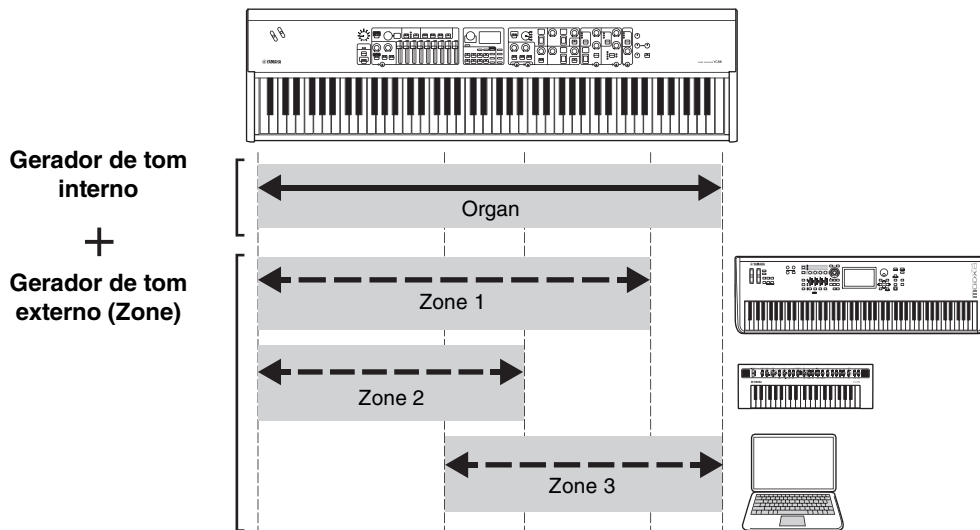

Nome da função	Descrição
Mode SW	<p>Alterna as configurações do modo de teclado principal. Quando a opção estiver definida como "On", o modo de teclado principal será ativado e a indicação MET será exibida na tela superior.</p> <p>Padrão: Off</p>
Advanced Zone SW	<p>Alterna o intervalo de configurações do modo de teclado principal. Quando a opção "On" estiver selecionada, você poderá fazer configurações detalhadas.</p> <p>Padrão: Off</p> <p>OBSERVAÇÃO Quando a opção "Off" estiver selecionada, os itens de configurações detalhadas com um asterisco (*) não serão exibidos.</p>
Zone Settings → Zone 1–4 *: Configurações detalhadas	<p>Zone SW</p> <p>Possibilita ativar (On) ou desativar (Off) a zona selecionada no momento.</p> <p>Padrão: Zone 1 = On, Zone 2 – 4 = Off</p>
	<p>Tx Channel</p> <p>Determina o canal de transmissão MIDI da zona selecionada no momento.</p> <p>Configurações: 1 – 16 Padrão: Zone 1 = 1, Zone 2 = 2, Zone 3 = 3, Zone 4 = 4</p>
	<p>Octave Shift</p> <p>Altera a afinação da zona selecionada no momento em unidades de uma oitava.</p> <p>Configurações: -3 – +3 Padrão: +0</p>
	<p>Transpose</p> <p>Transpõe a afinação da zona selecionada no momento em etapas de semitom.</p> <p>Configurações: -11 – +11 Padrão: +0</p>
	<p>Note Limit Low</p> <p>Determina a nota mais baixa que gera som na zona selecionada no momento.</p> <p>Padrão: C -2</p>
	<p>Note Limit High</p> <p>Determina a nota mais alta que gera som na zona selecionada no momento.</p> <p>Padrão: G8</p>
	<p>Bank MSB*</p> <p>Determina a seleção de banco MSB que será enviada como mensagem MIDI para o gerador de tom externo tocado pela zona selecionada no momento mediante a seleção de um Live Set Sound.</p> <p>Padrão: 0</p>

Nome da função	Descrição
Zone Settings → Zone 1–4 *: Configurações detalhadas	Bank LSB* Determina a seleção de banco LSB que será enviada como mensagem MIDI para o gerador de tom externo tocado pela zona selecionada no momento mediante a seleção de um Live Set Sound. Padrão: 0
	Program Change* Determina o número de alteração de programa que será enviado como uma mensagem MIDI para o gerador de tom externo tocado pela zona selecionada no momento mediante a seleção do Live Set Sound. Padrão: 1
	Volume* Determina o volume que será enviado como mensagem MIDI para o gerador de tom externo tocado pela zona selecionada no momento mediante a seleção de um Live Set Sound. Padrão: 100
	Pan* Determina a panorâmica que será enviada como mensagem MIDI para o gerador de tom externo tocado pela zona selecionada no momento mediante a seleção de um Live Set Sound. Padrão: C
	Tx SW Note* Determina se as mensagens de notas MIDI são transmitidas (On) ou não (Off) para o gerador de tom externo tocado pela zona selecionada no momento. Padrão: On
	Tx SW Bank* Determina se as mensagens de seleção de banco MIDI são transmitidas (On) ou não (Off) para o gerador de tom externo tocado pela zona selecionada no momento. Padrão: On
	Tx SW Program* Determina se as mensagens de alteração de programa MIDI são transmitidas (On) ou não (Off) para o gerador de tom externo tocado pela zona selecionada no momento. Padrão: On
	Tx SW Volume* Determina se as mensagens de volume MIDI são transmitidas (On) ou não (Off) para o gerador de tom externo tocado pela zona selecionada no momento. Padrão: On
	Tx SW Pan* Determina se as mensagens de panorâmica MIDI são transmitidas (On) ou não (Off) para o gerador de tom externo tocado pela zona selecionada no momento. Padrão: On
	Tx SW PB* Determina se as mensagens de curva de afinação MIDI são transmitidas (On) ou não (Off) para o gerador de tom externo tocado pela zona selecionada no momento. Padrão: On
	Tx SW Mod* Determina se as mensagens de modulação MIDI são transmitidas (On) ou não (Off) para o gerador de tom externo tocado pela zona selecionada no momento. Padrão: On
	Tx SW Sustain* Determina se as mensagens de sustentação MIDI são transmitidas (On) ou não (Off) para o gerador de tom externo tocado pela zona selecionada no momento. Padrão: On
	Tx SW FS* Determina se as mensagens de pedal MIDI são transmitidas (On) ou não (Off) para o gerador de tom externo tocado pela zona selecionada no momento. Padrão: On
	Tx SW FC1* Determina se as mensagens MIDI de FOOT CONTROLLER [1] são transmitidas (On) ou não (Off) para o gerador de tom externo tocado pela zona selecionada no momento. Padrão: On
	Tx SW FC2* Determina se as mensagens MIDI de FOOT CONTROLLER [2] são transmitidas (On) ou não (Off) para o gerador de tom externo tocado pela zona selecionada no momento. Padrão: On

Controllers

Nome da função		Descrição	
Bend Lever	Mode	<p>Alterna o modo de operação da alavanca de curvatura.</p> <ul style="list-style-type: none"> • Pitch Bend: Funciona como um controlador de curva de afinação. • Rotary S/F: Alterna entre Slow e Fast para o alto-falante giratório da seção SPEAKER/AMP. Mover a alavanca em qualquer direção produz o mesmo efeito que pressionar o botão ROTARY SPEAKER [Slow Fast]. <p>Padrão: Pitch Bend</p>	
	Pitch Bend Range	<p>Determina a faixa da curva de afinação em etapas de semitom. Esse valor pode ser definido individualmente para cada seção de voz.</p> <p>Configurações: -24 – +0 – +24</p> <p>Padrão: +2</p>	
	Organ		
Modulation Lever	Assign	<p>Determina a função a ser atribuída a Modulation Lever. Você pode atribuir os números de alteração de controle de 1 a 119, bem como o volume de áudio USB.</p> <p>Configurações: Off, 1 – 63, 65, 67 – 119, USB Audio Volume</p> <p>Padrão: 1</p>	
	Limit Low	<p>Determina o limite inferior para os valores de Modulation Lever.</p> <p>Configurações: 0 – 127</p> <p>Padrão: 0</p>	
	Limit High	<p>Determina o limite superior para os valores de Modulation Lever.</p> <p>Configurações: 0 – 127</p> <p>Padrão: 0</p>	
	P.Mod Depth	Organ	<p>Determina a profundidade do efeito de vibrato aplicado às notas do teclado. Esse valor pode ser definido individualmente para cada seção de voz.</p> <p>Configurações: 0 – 127</p> <p>Padrão: 10</p> <p>OBSERVAÇÃO</p> <p>Poderá ser configurado para a seção Organ somente quando o tipo de órgão gerador de tom FM (de F1 a F3) for selecionado.</p>
		Key A	
		Key B	
	P.Mod Speed	Organ	<p>Determina a velocidade do efeito de vibrato aplicado às notas do teclado. Esse valor pode ser definido individualmente para cada seção de voz.</p> <p>Configurações: +64 – +0 – +63</p> <p>Padrão: +0</p> <p>OBSERVAÇÃO</p> <p>Poderá ser configurado para a seção Organ somente quando o tipo de órgão gerador de tom FM (de F1 a F3) for selecionado.</p>
		Key A	
		Key B	
Foot Controller 1	Assign	<p>Determina o número de alteração de controle a ser atribuído a um pedal (vendido separadamente) conectado por meio do conector FOOT CONTROLLER [1].</p> <p>Configurações: Off, 1 – 63, 65, 67 – 119, USB Audio Volume</p> <p>Padrão: 11 (Expression)</p>	
	Limit Low	<p>Determina o valor de limite inferior de um controlador de pedal (vendido separadamente) conectado ao conector FOOT CONTROLLER [1].</p> <p>Configurações: 0 – 127</p> <p>Padrão: 0</p>	
	Limit High	<p>Determina o valor de limite superior de um controlador de pedal (vendido separadamente) conectado ao conector FOOT CONTROLLER [1].</p> <p>Configurações: 0 – 127</p> <p>Padrão: 127</p>	

Nome da função		Descrição	
Foot Controller 2	Assign	Determina o número de alteração de controle a ser atribuído a um pedal (vendido separadamente) conectado ao conector FOOT CONTROLLER [2]. Configurações: Off, 1 – 63, 65, 67 – 119, USB Audio Volume Padrão: 4 (Pedal Wah)	
	Limit Low	Determina o valor de limite inferior de um controlador de pedal (vendido separadamente) conectado ao conector FOOT CONTROLLER [2]. Configurações: 0 – 127 Padrão: 0	
	Limit High	Determina o valor de limite superior de um controlador de pedal (vendido separadamente) conectado ao conector FOOT CONTROLLER [2]. Configurações: 0 – 127 Padrão: 127	
Sustain Pedal	Mode	Alterna o modo de operação de um pedal de sustentação (vendido separadamente) conectado ao conector FOOT SWITCH [SUSTAIN]. <ul style="list-style-type: none"> • Sustain: Funciona como um pedal de sustentação. • Rotary S/F: Alterna entre Slow e Fast para o alto-falante giratório da seção SPEAKER/AMP. Pressionar o pedal produz o mesmo efeito que pressionar o botão ROTARY SPEAKER [Slow Fast]. Padrão: Sustain	
Receive SW	Expression	Organ	Determina se cada seção de voz recebe (On) ou ignora (Off) as mensagens MIDI correspondentes recebidas de dispositivos externos ou as mensagens geradas ao operar um pedal ou controlador de pedal. Padrão: On
		Key A	
		Key B	
	Sustain	Organ	
		Key A	
		Key B	
	Sostenuto	Organ	
		Key A	
		Key B	
	Soft	Key A	
		Key B	

Drawbar Color

Nome da função	Descrição
Upper	Determina a cor dos LEDs da drawbar. Pode ser definido individualmente para as partes UPPER e LOWER.
Lower	Configurações: White, Red, Yellow, Green, Cyan, Blue, Magenta Padrão: Upper = White, Lower = Red

Name

Determina os nomes dos Live Set Sounds. Para obter informações sobre a edição de nomes dos Live Set Sound, consulte "Editar os nomes de arquivo/Live Set Sound" (página 24).

OBSERVAÇÃO

Para armazenar os nomes editados, você precisará seguir a operação de armazenamento (página 12).

Apêndice

Mensagens no visor

Indicação do LCD	Descrição
Auto power off disabled.	Esta mensagem é exibida quando o Auto Power Off é desativado.
Completed.	As tarefas de carregamento, salvamento, formatação ou outras especificadas foram concluídas.
Connecting to USB device...	Reconhecimento da unidade flash USB conectada ao terminal USB [TO DEVICE].
Device number is off.	Os dados em massa não podem ser transmitidos/recebidos porque o número do dispositivo está desativado.
Device number mismatch.	Os dados em massa não podem ser recebidos porque os números do dispositivo não coincidem.
File or folder already exists.	O nome do arquivo/pasta que você deseja salvar já existe.
File or folder path is too long.	Não é possível acessar o arquivo ou a pasta que você tentou acessar porque a quantidade máxima de caracteres indicando o caminho foi excedida.
Illegal bulk data.	Ocorreu um erro durante o recebimento da mensagem de dados em massa ou de solicitação em massa.
Illegal file name.	O nome do arquivo especificado é inválido. Insira outro nome.
Illegal file.	O arquivo especificado é inutilizável pelo instrumento ou não pode ser carregado.
Incompatible USB device.	Um dispositivo USB que não pode ser usado com o instrumento foi conectado ao terminal USB [TO DEVICE].
MIDI buffer full.	Falha ao processar os dados MIDI porque muitos dados foram recebidos de uma só vez.
MIDI checksum error.	Ocorreu um erro durante o recebimento de dados em massa.
No device.	O dispositivo não está conectado.
No read/write authority to the file.	Indica que você não tem a autoridade para ler/gravar o arquivo.
Now receiving MIDI bulk data...	Indica que o instrumento está recebendo dados MIDI em massa.
Now transmitting MIDI bulk data...	Indica que o sintetizador está transmitindo dados MIDI em massa.
Please reboot to maintain internal memory.	Reinicie o instrumento para restaurar a memória interna.
Push [PANEL LOCK] Button.	Pressione o botão [PANEL LOCK] para desativar o bloqueio do painel.
Unsupported USB device.	Esta mensagem é exibida quando a unidade flash USB conectada não está formatada ou foi formatada de maneira incompatível com o instrumento. Use o instrumento para formatar o dispositivo USB.
USB connection terminated.	A comunicação com o dispositivo USB foi encerrada devido a uma sobrecorrente para o dispositivo USB. Desconecte o dispositivo do terminal USB [TO DEVICE] e ligue a alimentação do instrumento.
USB device is full.	A unidade flash USB está cheia. Não é mais possível salvar dados. Use uma unidade flash USB nova ou libere espaço apagando dados indesejados do dispositivo de armazenamento.
USB device is write-protected.	Esta mensagem é exibida quando você tenta gravar dados em uma unidade flash USB protegida.
USB device read/write error.	Ocorreu um erro durante a leitura ou a gravação em/de uma unidade flash USB.

Solução de problemas

Sem som? Som errado? Quando um problema assim ocorre, verifique os pontos indicados abaixo antes de pressupor que o produto esteja com defeito. Muitos problemas podem ser resolvidos ao fazer a redefinição de fábrica (página 23). Caso o problema continue, consulte um fornecedor Yamaha.

Problema	Causa suspeita	Solução
O instrumento desliga inesperadamente.	Isso é normal quando a função de desligamento automático está ativada.	Se necessário, desative a função de desligamento automático para evitar que o instrumento seja desligado novamente (página 23).
Nenhum som é produzido.	O equipamento externo (por exemplo, um amplificador, alto-falante, fone de ouvido) não está corretamente conectado ao instrumento por meio de cabos de áudio.	Como o instrumento não tem alto-falantes embutidos, você precisará usar um sistema de áudio externo ou fones de ouvido estéreo para monitorar o áudio adequadamente (página 22).
	A alimentação do instrumento ou do equipamento de áudio externo conectado não está ativada.	Verifique se a alimentação do instrumento e do equipamento de áudio externo conectado está ativada.
	O volume do instrumento e do equipamento de áudio externo conectado está no mínimo.	Ajuste o volume. Use o botão giratório [MASTER VOLUME] para ajustar o volume. Se um controlador de pedal tiver sido conectado aos conectores FOOT CONTROLLER [1]/[2], use-os para aumentar o volume.
	Todas as chaves [ON/OFF] da seção de voz estão na posição OFF.	Coloque as chaves [ON/OFF] desejadas da seção de voz na posição ON.
	O volume das seções de voz está no mínimo.	Use os botões giratórios [VOLUME] de cada seção de voz para ajustar o volume.
	O Controle local está na posição "Off".	Quando o Controle local está na posição "Off", o gerador interno de tons não emitirá som, mesmo que você toque o teclado. Ative ("On") o Controle local (página 38).
	A expressão ou o volume MIDI foi deixado muito baixo por um controlador MIDI externo.	Selecione outro Live Set Sound. Se um controlador de pedal tiver sido conectado aos conectores FOOT CONTROLLER [1]/[2], use-os para aumentar o volume.
Um som continua sendo reproduzido indefinidamente.	Os sons de efeito (por exemplo, atraso) permanecem.	Abaixe o valor do botão giratório [DEPTH] ou coloque o botão EFFECT1/2 [ON/OFF] ou a chave [ON/OFF] da seção na posição OFF. Se outro Live Set Sound for selecionado enquanto um som continua a ser reproduzido, pressione novamente o botão Live Set Sound selecionado no momento.
Os sons estão distorcidos.	As configurações de efeito não são adequadas.	Dependendo das configurações e dos tipos de efeito, o som ficará distorcido. Altere as configurações e os tipos de efeito.
	O volume está muito alto.	Ajuste o volume. Para ajustar o volume geral, ajuste "I/O Volume" → "Output" (página 38).
	O volume do instrumento e da fonte de áudio externa conectada está muito alto.	Ajuste o volume do dispositivo de áudio externo conectado ou use o botão giratório INPUT [GAIN] do instrumento. Também é possível ajustar o volume em "I/O Volume" → "USB Audio" (página 38).
A saída do som é intermitente e pausa frequentemente.	Todo o som excedeu a polifonia máxima (128 notas).	Lembre-se de não exceder a polifonia máxima.

Problema	Causa suspeita	Solução
Nenhum efeito é aplicado.	A profundidade é alterada para o nível mínimo.	Use o botão giratório [DEPTH] para ajustar a intensidade de efeito.
A comunicação de dados entre o computador e o instrumento não funciona corretamente.	As configurações das portas do computador não estão corretas.	Verifique as configurações das portas no computador.
A transmissão de dados MIDI em massa não ocorre corretamente.	Uso dos terminais errados (MIDI, USB).	Verifique as conexões.
	Número do dispositivo MIDI errado.	Verifique o número do dispositivo MIDI.
Não é possível salvar dados na unidade flash USB.	A unidade flash USB está protegida contra gravação.	Desbloqueie a proteção contra gravação.
	A unidade flash USB não está formatada corretamente.	Formate-a novamente.
Um pedal não surte efeito.	O pedal não está conectado corretamente.	Certifique-se de que o plugue do pedal esteja total e firmemente inserido.
Nenhuma informação é exibida no LCD, mesmo quando o instrumento está ligado.	"Display Lights" → "LCD SW" está desativado.	Ative "LCD SW" (página 39).
	O valor de "Display Lights" → "LCD Contrast" está muito baixo.	Ajuste o contraste em "LCD Contrast" (página 39).

Especificações

Item		Detalhes	
		YC88	YC73
Teclado		Teclado NW-GH3 (Graded Hammer de madeira natural) de 88 teclas: teclas de marfim e ébano sintéticos	Teclado BHS (Padrão martelo equilibrado) de 73 teclas: revestimento fosco de teclas pretas
Geração de sons	Tecnologia da geração de sons	VCM Organ, AWM2, FM	
	Polifonia (máx.)	VCM Organ + AWM2: 128*, FM: 128 * Total de VCM Organ e AWM2	
Vozes	Número de Live Set Sounds	160 (Live Set Sounds predefinidos: 80)	
	Número de vozes	145 (Organ: 6/Keys: 139)	
	Efeitos	Efeito de inserção: Sistema Organ x 1 (unidade pre) Sistemas Key A x 2 (1: 32 tipos, 2: 32 tipos) Sistemas Key B x 2 (1: 32 tipos, 2: 32 tipos) Effect: 32 tipos Speaker/Amp: 6 tipos (Alto-falante giratório: 2 tipos, amp: 4 tipos) Reverb Equalizador principal: 3 bandas (com Mid que pode ser rastreado)	
Visor	Tipo	LCD com pontos totais (128 x 64 pontos)	
Conectores		OUTPUT [L/MONO]/[R] (saídas para fone padrão de 6,3 mm, desbalanceados) Conectores OUTPUT [L]/[R] (XLR, balanceados) [PHONES] (saída para fone estéreo padrão de 6,3 mm) INPUT [L/MONO]/[R] (Conector para fone padrão de 6,3 mm), FOOT CONTROLLER [1]/[2] FOOT SWITCH [SUSTAIN]/[ASSIGNABLE] MIDI [IN]/[OUT] USB [TO HOST]/[TO DEVICE] [AC IN]	
Tamanho/peso	Dimensões (L x P x A)	1298 mm x 364 mm x 142 mm	1086 mm x 355 mm x 145 mm
	Peso	18,6 kg	13,4 kg
Acessórios incluídos		Manual do Proprietário (este livro) x 1 Cabo de alimentação x 1 Pedal (FC3A) x 1	

O conteúdo deste manual aplica-se às especificações mais recentes na data da impressão.

A Yamaha faz melhorias contínuas nos produtos. Este manual pode não se aplicar completamente às especificações do seu produto em particular. Para obter o manual mais recente, acesse o site da Yamaha e faça download do arquivo do manual.

Índice

A

Áudio USB	29
Auto Power Off	23

C

Canal de recepção MIDI	28
Canal de transmissão MIDI	28
Canal MIDI	30
Carregar	25
Computador	27, 29

D

Divisão	23
Divisão (Key A, Key B)	16
Divisão (Organ)	15

E

Effect	17
EG	16, 34
External Keyboard	27, 45

F

Filter	16, 35
--------------	--------

I

iPad	27, 29
iPhone	27, 29

L

Live Set	12
Live Set Sound	12, 23
Live Set View	12
LOWER	15

M

Master EQ	19
Master Keyboard	47
MENU	36

P

PERCUSSION	15
Ponto de divisão	13
Porta MIDI	28
PRE DRIVE	15

R

Redefinição de fábrica	23
Rotary Speaker	18, 44

S

Salvar	25
Seção	10
Seção de voz	23
Seção EFFECT	17
Seção Key A	16
Seção Key B	16
Seção Organ	14
Seção REVERB	19
Seção SPEAKER/AMP	18
SETTINGS	42
Split	13
SSS (Seamless Sound Switching, Alternância de som perfeita)	12

T

Teclado MIDI externo	27
Tipo de arquivo	25

U

Unidade flash USB	25
UPPER	15
USB [TO DEVICE]	26
USB [TO HOST]	26

V

VCM Organ	14
VIBRATO/CHORUS	15

Y

Yamaha Steinberg USB Driver	29
-----------------------------------	----

DATA LIST

Live Set Sound List

YC88

Bank	No	Name	Split Point	Section	Voice Name	MSB	LSB	PC
1	1	Natural CFX	G2	Organ	-	63	0	1
				Key A	CFX			
				Key B	-			
1	2	Soulful Rd	G2	Organ	-	63	0	2
				Key A	78Rd			
				Key B	-			
1	3	FM EP 1	G2	Organ	-	63	0	3
				Key A	FM Piano DA			
				Key B	-			
1	4	FM Lead	G2	Organ	-	63	0	4
				Key A	FM Syn Lead 2			
				Key B	-			
1	5	Jazz Lead	G2	Organ	H1	63	0	5
				Key A	-			
				Key B	-			
1	6	Rock Organ 1	G2	Organ	H2	63	0	6
				Key A	-			
				Key B	-			
1	7	Gospel Shout!	G2	Organ	H1	63	0	7
				Key A	-			
				Key B	-			
1	8	Rex Direct	G2	Organ	F2	63	0	8
				Key A	-			
				Key B	-			
2	1	One Ear Upright	G2	Organ	-	63	1	1
				Key A	U1			
				Key B	-			
2	2	67 Trem EP	G2	Organ	-	63	1	2
				Key A	67Rd Dark			
				Key B	-			
2	3	80s Piano Layer	G2	Organ	-	63	1	3
				Key A	CFX			
				Key B	FM The EP			
2	4	Fat OB Brass	G2	Organ	-	63	1	4
				Key A	OB Brass 1			
				Key B	OB Brass 2			
2	5	Jazz Swish	G2	Organ	H1	63	1	5
				Key A	-			
				Key B	-			
2	6	Prog 1	G2	Organ	H2	63	1	6
				Key A	-			
				Key B	-			
2	7	Gospel Worship	G2	Organ	H1	63	1	7
				Key A	-			
				Key B	-			
2	8	Italian Organ 1	G2	Organ	F3	63	1	8
				Key A	-			
				Key B	-			
3	1	C7 w/Pad	G2	Organ	-	63	2	1
				Key A	C7			
				Key B	Analog Pad			
3	2	Wr Trem	G2	Organ	-	63	2	2
				Key A	Wr Bright			
				Key B	-			
3	3	FM EP+Pad 1	G2	Organ	-	63	2	3
				Key A	FM The EP			
				Key B	Lite Strings			
3	4	Motion Pad	G2	Organ	-	63	2	4
				Key A	Mystic Pad			
				Key B	Analog Pad			
3	5	Squabble	G2	Organ	H1	63	2	5
				Key A	-			
				Key B	-			
3	6	Casino Fire	G2	Organ	H2	63	2	6
				Key A	-			
				Key B	-			

Bank	No	Name	Split Point	Section	Voice Name	MSB	LSB	PC
3	7	H Split Ld/Ba	G2	Organ	H1	63	2	7
				Key A	-			
				Key B	-			
3	8	Church	G2	Organ	F1	63	2	8
				Key A	-			
				Key B	-			

YC73

Bank	No	Name	Split Point	Section	Voice Name	MSB	LSB	PC
1	1	Soulful Rd	G2	Organ	-	63	0	1
				Key A	78Rd			
				Key B	-			
1	2	Natural CFX	G2	Organ	-	63	0	2
				Key A	CFX			
				Key B	-			
1	3	FM EP 1	G2	Organ	-	63	0	3
				Key A	FM Piano DA			
				Key B	-			
1	4	FM Lead	G2	Organ	-	63	0	4
				Key A	FM Syn Lead 2			
				Key B	-			
1	5	Jazz Lead	G2	Organ	H1	63	0	5
				Key A	-			
				Key B	-			
1	6	Rock Organ 1	G2	Organ	H2	63	0	6
				Key A	-			
				Key B	-			
1	7	Gospel Shout!	G2	Organ	H1	63	0	7
				Key A	-			
				Key B	-			
1	8	Rex Direct	G2	Organ	F2	63	0	8
				Key A	-			
				Key B	-			
2	1	67 Trem EP	G2	Organ	-	63	1	1
				Key A	67Rd Dark			
				Key B	-			
2	2	One Ear Upright	G2	Organ	-	63	1	2
				Key A	U1			
				Key B	-			
2	3	80s Piano Layer	G2	Organ	-	63	1	3
				Key A	CFX			
				Key B	FM The EP			
2	4	Fat OB Brass	G2	Organ	-	63	1	4
				Key A	OB Brass 1			
				Key B	OB Brass 2			
2	5	Jazz Swish	G2	Organ	H1	63	1	5
				Key A	-			
				Key B	-			
2	6	Prog 1	G2	Organ	H2	63	1	6
				Key A	-			
				Key B	-			
2	7	Gospel Worship	G2	Organ	H1	63	1	7
				Key A	-			
				Key B	-			
2	8	Italian Organ 1	G2	Organ	F3	63	1	8
				Key A	-			
				Key B	-			
2	7	Gospel Worship	G2	Organ	H1	63	1	7
				Key A	-			
				Key B	-			
2	8	Italian Organ 1	G2	Organ	F3	63	1	8
				Key A	-			
				Key B	-			
3	1	Wr Trem	G2	Organ	-	63	2	1
				Key A	Wr Bright			
				Key B	-			
3	2	C7 w/Pad	G2	Organ	-	63	2	2
				Key A	C7			
				Key B	Analog Pad			
3	3	FM EP+Pad 1	G2	Organ	-	63	2	3
				Key A	FM The EP			
				Key B	Lite Strings			
3	4	Motion Pad	G2	Organ	-	63	2	4
				Key A	Mystic Pad			
				Key B	Analog Pad			

Bank	No	Name	Split Point	Section	Voice Name	MSB	LSB	PC
3	5	Squabble	G2	Organ	H1	63	2	5
				Key A	-			
				Key B	-			
3	6	Casino Fire	G2	Organ	H2	63	2	6
				Key A	-			
				Key B	-			
3	7	H Split Ld/Ba	G2	Organ	H1	63	2	7
				Key A	-			
				Key B	-			
3	8	Church	G2	Organ	F1	63	2	8
				Key A	-			
				Key B	-			

YC88/YC73

Bank	No	Name	Split Point	Section	Voice Name	MSB	LSB	PC
4	1	Clean Amp	G2	Organ	H3	63	3	1
				Key A	-			
				Key B	-			
4	2	H Split Ld/Chd	C3	Organ	H1	63	3	2
				Key A	-			
				Key B	-			
4	3	F1 Jazz	G2	Organ	F1	63	3	3
				Key A	-			
				Key B	-			
4	4	Rex Rotary	G2	Organ	F2	63	3	4
				Key A	-			
				Key B	-			
4	5	Rex Amp	G2	Organ	F2	63	3	5
				Key A	-			
				Key B	-			
4	6	Italian Organ 2	G2	Organ	F3	63	3	6
				Key A	-			
				Key B	-			
4	7	Italian Organ 3	G2	Organ	F3	63	3	7
				Key A	-			
				Key B	-			
4	8	F2 / RdBa	G2	Organ	F2	63	3	8
				Key A	78Rd			
				Key B	-			
5	1	CFX Bright	G2	Organ	-	63	4	1
				Key A	CFX			
				Key B	-			
5	2	C7	G2	Organ	-	63	4	2
				Key A	C7			
				Key B	-			
5	3	70's C7	G2	Organ	-	63	4	3
				Key A	C7			
				Key B	-			
5	4	Showbiz Upright	G2	Organ	-	63	4	4
				Key A	U1			
				Key B	-			
5	5	AP+Strings	G2	Organ	-	63	4	5
				Key A	CFX			
				Key B	Fast Strings			
5	6	Bass Stays Home	G2	Organ	-	63	4	6
				Key A	Upright Bass			
				Key B	C7			
5	7	78Rd Chorus	G2	Organ	-	63	4	7
				Key A	78Rd			
				Key B	-			
5	8	67Rd Overdrive	G2	Organ	-	63	4	8
				Key A	67Rd Bright			
				Key B	-			
6	1	Wr Dist	G2	Organ	-	63	5	1
				Key A	Wr Warm			
				Key B	-			
6	2	FM EP 2	G2	Organ	-	63	5	2
				Key A	FM The EP			
				Key B	-			
6	3	FM EP 3	G2	Organ	-	63	5	3
				Key A	FM Pf's Heart			
				Key B	-			
6	4	FM EP 4	G2	Organ	-	63	5	4
				Key A	FM Urban EP			
				Key B	FM DX EP			

Bank	No	Name	Split Point	Section	Voice Name	MSB	LSB	PC
6	5	FM EP 5	G2	Organ	-	63	5	5
				Key A	FM The EP			
				Key B	FM DX Road			
6	6	Magic Piano	G2	Organ	-	63	5	6
				Key A	67Rd Dark			
				Key B	FM Pf's Heart			
6	7	80s Soundtrack	G2	Organ	-	63	5	7
				Key A	78Rd			
				Key B	Analog Pad			
6	8	FM EP+Pad 2	G2	Organ	-	63	5	8
				Key A	FM Pf's Heart			
				Key B	Analog Pad			
7	1	Swell Backgrnd	C3	Organ	-	63	6	1
				Key A	FM Saw Pad			
				Key B	67Rd Dark			
7	2	Bass and 73Rd	G2	Organ	-	63	6	2
				Key A	Finger Bass			
				Key B	73Rd			
7	3	Analog Pad	G2	Organ	-	63	6	3
				Key A	Analog Pad			
				Key B	Noble Pad			
7	4	Fat Pad	G2	Organ	-	63	6	4
				Key A	JP Strings			
				Key B	Analog Pad			
7	5	Massive FM	G2	Organ	-	63	6	5
				Key A	FM Saw Pad			
				Key B	FM BellSquare			
7	6	Smooth Strings	G2	Organ	-	63	6	6
				Key A	FM Syn Str			
				Key B	JP Strings			
7	7	Stringy Octaves	G2	Organ	-	63	6	7
				Key A	Oct Syn Str			
				Key B	Unison Str			
7	8	Synth Brass	G2	Organ	-	63	6	8
				Key A	Synth Brass 1			
				Key B	Synth Brass 4			
8	1	Analog Lead	G2	Organ	-	63	7	1
				Key A	Classic Mini			
				Key B	-			
8	2	Expressive Lead	G2	Organ	-	63	7	2
				Key A	Sine Lead			
				Key B	Classic Mini			
8	3	Monster Lead	G2	Organ	-	63	7	3
				Key A	FM Syn Lead 1			
				Key B	FM Syn Lead 2			
8	4	Ep/Lead Split 1	G2	Organ	-	63	7	4
				Key A	73Rd			
				Key B	Soft Square			
8	5	Ep/Lead Split 2	G2	Organ	-	63	7	5
				Key A	FM DX EP			
				Key B	Mini Lead			
8	6	Pad/Lead	G2	Organ	-	63	7	6
				Key A	Analog Pad			
				Key B	Funky Mini			
8	7	Icy Split	C3	Organ	-	63	7	7
				Key A	Digi Pad			
				Key B	Mini Lead			
8	8	Sticky Bass	G2	Organ	-	63	7	8
				Key A	1o1 Bass			
				Key B	Analog Bass			
9	1	Aggressive Bass	G2	Organ	-	63	8	1
				Key A	1o1 Bass			
				Key B	Analog Bass			
9	2	Dual Bass	G2	Organ	-	63	8	2
				Key A	FM Saw Pad			
				Key B	Unison Bass			
9	3	FM Harmonic Ba	G2	Organ	-	63	8	3
				Key A	Mini Sub Bass			
				Key B	FM Tear Bass			
9	4	Syn Bell 1	G2	Organ	-	63	8	4
				Key A	Heaven Bell			
				Key B	-			
9	5	Syn Bell 2	G2	Organ	-	63	8	5
				Key A	Far Away FM			
				Key B	-			
9	6	Concerto Goido	G2	Organ	-	63	8	6
				Key A	Slow Strings			
				Key B	Violin			

Bank	No	Name	Split Point	Section	Voice Name	MSB	LSB	PC
9	7	String Ensemble	G2	Organ	-	63	8	7
				Key A	Fast Strings			
				Key B	Violin			
9	8	Big Fanfare	G2	Organ	-	63	8	8
				Key A	Marcato Str			
				Key B	Brass 3			
10	1	Classic Gt.	G2	Organ	-	63	9	1
				Key A	Classic Gt			
				Key B	-			
10	2	Steel Gt.	G2	Organ	-	63	9	2
				Key A	Steel Gt			
				Key B	-			
10	3	Clean Gt.	G2	Organ	-	63	9	3
				Key A	Clean Gt 1			
				Key B	-			
10	4	Brass Section	G2	Organ	-	63	9	4
				Key A	Brass 1			
				Key B	-			
10	5	Brass w/Sax	G2	Organ	-	63	9	5
				Key A	Brass 1			
				Key B	Brass 2			
10	6	Upright Bass	G2	Organ	-	63	9	6
				Key A	Upright Bass			
				Key B	-			
10	7	Fingered Bass	G2	Organ	-	63	9	7
				Key A	Finger Bass			
				Key B	-			
10	8	Slap Bass	G2	Organ	-	63	9	8
				Key A	Slap Bass			
				Key B	-			

Voice List

Section	Category	Sub Category	No.	Name	Parameter Value(*)		
Organ	-	-	-	H1	0		
			-	H2	1		
			-	H3	2		
			-	F1	3		
			-	F2	4		
Keys A/B	Piano	Grand	01	CFX	6		
			02	S700	7		
			03	C7	8		
		Upright	04	U1	9		
			CP	05	CP80 1	10	
				06	CP80 2	11	
		Layer	07	Piano Strings	12		
			08	Piano Synth	13		
		E.Piano	-	-	Rd	01	78Rd
	02					75Rd Funky	15
	03					73Rd	16
	04					67Rd Dark	17
	05					67Rd Bright	18
	Wr				06	Wr Warm	19
					07	Wr Bright	20
					08	Wr Wide	21
	Clavi				09	Clavi B	22
					10	Clavi S	23
11					Harpischord	24	
FM	12				FM Piano DA	25	
	13				FM DX Road	26	
	14				FM The EP	27	
	15				FM DX EP	28	
	16				FM Pf's Heart	29	
	17				FM Urban EP	30	
	18				FM PowerClavi	31	
Synth	-	-	Pad	01	FM Saw Pad	32	
				02	Analog Pad	33	
				03	Dark Light	34	
				04	Digi Pad	35	
				05	Noble Pad	36	
				06	Pop Pad	37	
				07	Fat Saw	38	
				08	Angel Pad	39	
				09	FM BellSquare	40	
				10	FM Cloud Pad	41	
				11	FM Bow RM Pad	42	
				12	Itopia	43	
				13	Mystic Pad	44	
				14	Nowhere	45	
				15	FM Choir	46	
				16	Lite Strings	47	
			Strings	17	JP Strings	48	
				18	FM Syn Str	49	
				19	Pop Syn Str	50	
				20	Unison Str	51	
			Brass	21	Oct Syn Str	52	
				22	Synth Brass 1	53	
				23	Synth Brass 2	54	
				24	Synth Brass 3	55	
				25	Synth Brass 4	56	
				26	OB Brass 1	57	
				27	OB Brass 2	58	
				28	OB Brass 3	59	
				29	FM Brass	60	
				30	FM Brass Ens	61	
			Lead	31	FM Syn Lead 1	62	
				32	FM Syn Lead 2	63	
				33	Classic Mini	64	
				34	Mini Lead	65	
				35	Funky Mini	66	

Section	Category	Sub Category	No.	Name	Parameter Value(*)	
Keys A/B	Synth	Lead	36	Sine Lead	67	
			37	Square Lead	68	
			38	Soft Square	69	
			39	Dirty Hook	70	
			40	Sync Saw Lead	71	
			41	Nu Mini	72	
			42	5th Lead	73	
			43	Calliope Lead	74	
			Bass	44	Mini Sub Bass	75
				45	Analog Bass	76
				46	1o1 Bass	77
				47	Synth Bass	78
				48	FM Tear Bass	79
		49		FM DX E.Bass	80	
		50		FM BoogieBass	81	
		51		FM SuperBass	82	
		52		Unison Bass	83	
		53		FM Owl Bass	84	
		ChromPerc	54	FM Glocken	85	
			55	FM Far Away	86	
			56	Digi Bell	87	
			57	FM Brite Comp	88	
			58	Heaven Bell	89	
			59	FM Tblr Bells	90	
		Others	Strings	01	Slow Strings	91
				02	Marcato Str	92
				03	Fast Strings	93
				04	Tremolo Str	94
				05	Pizzicato	95
				06	Tape Strings	96
				07	Violin	97
				08	Cello	98
			Guitar	09	Classic Gt	99
				10	Steel Gt	100
	11			12Strings Gt	101	
	12			FM Jazz Gt	102	
	13			Clean Gt 1	103	
	14			Clean Gt 2	104	
	15			Clean Gt 3	105	
	16			Banjo	106	
	17			Sitar	107	
	18			Shamisen	108	
	19			Koto	109	
	Brass		20	Brass 1	110	
			21	Brass 2	111	
			22	Brass 3	112	
23			Sf. Brass	113		
24			Trumpet	114		
25			Trombone	115		
26			Horn 1	116		
27			Horn 2	117		
Sax / Winds	28		Sax Section 1	118		
	29		Sax Section 2	119		
	30		Soprano Sax	120		
	31		Alto Sax	121		
	32		Tenor Sax	122		
	33		Baritone Sax	123		
	34		Jazz Flute	124		
	35		Alto Flute	125		
	36		Tape Flute	126		
	37		Harmonica	127		
	38	FM Harmonica	128			
	39	Pan Flute	129			
	40	Bag Pipe	130			
	41	Shakuhachi	131			
Bass	42	Upright Bass	132			
	43	Finger Bass	133			
	44	Pick Bass	134			
	45	Fretless Bass	135			
	46	Slap Bass	136			

Section	Category	Sub Category	No.	Name	Parameter Value(*)
Keys A/B	Others	ChromPerc	47	Glocken	137
			48	Jazz Vibes	138
			49	Marimba	139
			50	Xylophone	140
			51	Tubular Bell	141
			52	Kalimba	142
		Others	53	Accordion	143
		54	Musette	144	

*This is the number used for the "Voice Number" parameters (pages 67, 68).

Control Change Number List

O: = Organ, U: = Organ UPPER, L: = Organ LOWER, A: = Key A, B: = Key B, E: = EFFECT, S: = SPEAKER/AMP

*1: Parameter Value/Controller Value Correspondence Table (page 61)

*2: Assignable only to the foot switch.

*3: Assignable only to the foot controller 1/2 and modulation lever.

Parameters shown within parentheses do not affect the sound of this instrument.

	CC No. (LCD indication)	Panel controls	Table (*1)
Organ	13 O: Volume	22 [VOLUME] knob	A
	14 O: Pre Drive	23 [PRE DRIVE] knob	A
	102 U: Drawbar 16'	24 Drawbar	A
	103 U: Drawbar 5 1/3'	25 Drawbar	A
	104 U: Drawbar 8'	26 Drawbar	A
	105 U: Drawbar 4'	27 Drawbar	A
	106 U: Drawbar 2 2/3'	28 Drawbar	A
	107 U: Drawbar 2'	29 Drawbar	A
	108 U: Drawbar 1 3/5'	30 Drawbar	A
	109 U: Drawbar 1 1/5'	31 Drawbar	A
	110 U: Drawbar 1'	32 Drawbar	A
	111 L: Drawbar 16'	33 Drawbar	A
	112 L: Drawbar 5 1/3'	34 Drawbar	A
	113 L: Drawbar 8'	35 Drawbar	A
	114 L: Drawbar 4'	36 Drawbar	A
	115 L: Drawbar 2 2/3'	37 Drawbar	A
	116 L: Drawbar 2'	38 Drawbar	A
	117 L: Drawbar 1 3/5'	39 Drawbar	A
	118 L: Drawbar 1 1/5'	40 Drawbar	A
119 L: Drawbar 1'	41 Drawbar	A	
Key A	18 A: Volume	22 [VOLUME] knob	A
	19 A: Tone	38 [TONE] knob	A
	20 A: EG	39 [EG FILTER] knob	A
	21 A: Filter	39 [EG FILTER] knob	A
	22 A: Effect 1 Depth	42 [DEPTH] knob	A
	23 A: Effect 1 Rate	43 [RATE] knob	A
	24 A: Effect 2 Depth	44 [DEPTH] knob	A
25 A: Effect 2 Rate	45 [RATE] knob	A	
Key B	27 B: Volume	22 [VOLUME] knob	A
	28 B: Tone	38 [TONE] knob	A
	29 B: EG	39 [EG FILTER] knob	A
	30 B: Filter	39 [EG FILTER] knob	A
	31 B: Effect 1 Depth	42 [DEPTH] knob	A
	68 B: Effect 1 Rate	43 [RATE] knob	A
	69 B: Effect 2 Depth	44 [DEPTH] knob	A
	70 B: Effect 2 Rate	45 [RATE] knob	A
EFFECT	94 E: Depth	42 [DEPTH] knob	A
	79 E: Rate	43 [RATE] knob	A
SPEAKER/AMP	93 S: Drive	49 [DRIVE] knob	A
	80 S: Tone	50 [TONE] knob	A
	85 Rotary Slow/Fast	52 [STOP] button 51 [Slow Fast] button	D D
REVERB	91 All Reverb Depth	55 [DEPTH] knob	A
	81 O: Reverb Depth	56 [DEPTH] knob	A
	82 A: Reverb Depth	56 [DEPTH] knob	A
	83 B: Reverb Depth	56 [DEPTH] knob	A
MASTER EQUALIZER	87 Master EQ High	59 [HIGH] knob	B
	88 Master EQ Mid	60 [MID] knob	B
	89 Master EQ Freq	60 [FREQUENCY] knob	C
	90 Master EQ Low	61 [LOW] knob	B

	CC No. (LCD indication)	Panel controls	Table (*1)
Foot Switch, Foot Controller 1, Foot Controller 2, Modulation Lever	1 Modulation		
	4 Pedal Wah		
	5 (Portamento Time)		
	6 (Data Entry MSB)		
	7 All Volume		
	10 (Pan)		
	11 Expression		
	13 O: Volume	22 [VOLUME] knob	A
	14 O: Pre Drive	23 [PRE DRIVE] knob	A
	18 A: Volume	22 [VOLUME] knob	A
19 A: Tone	38 [TONE] knob	A	
20 A: EG	39 [EG FILTER] knob	A	
21 A: Filter	39 [EG FILTER] knob	A	
22 A: Effect 1 Depth	42 [DEPTH] knob	A	
23 A: Effect 1 Rate	43 [RATE] knob	A	
24 A: Effect 2 Depth	44 [DEPTH] knob	A	
25 A: Effect 2 Rate	45 [RATE] knob	A	
27 B: Volume	22 [VOLUME] knob	A	
28 B: Tone	38 [TONE] knob	A	
29 B: EG	39 [EG FILTER] knob	A	
30 B: Filter	39 [EG FILTER] knob	A	
31 B: Effect 1 Depth	42 [DEPTH] knob	A	
32 (Bank LSB)			
38 (Data Entry LSB)			
64 Sustain	(*2)		
65 (Portamento)			
66 Sostenuto	(*2)		
67 Soft			
68 B: Effect 1 Rate	43 [RATE] knob	A	
69 B: Effect 2 Depth	44 [DEPTH] knob	A	
70 B: Effect 2 Rate	45 [RATE] knob	A	
71 (Resonance)			
72 (Release)			
73 (Attack)			
74 (Cutoff)			
79 E: Rate	43 [RATE] knob	A	
80 S: Tone	50 [TONE] knob	A	
81 O: Reverb Depth	56 [DEPTH] knob	A	
82 A: Reverb Depth	56 [DEPTH] knob	A	
83 B: Reverb Depth	56 [DEPTH] knob	A	
84 (Portamento Ctrl)			
85 Rotary Slow/Fast	52 [STOP] button	D	
	51 [Slow Fast] button	D	
87 Master EQ High	59 [HIGH] knob	B	
88 Master EQ Mid	60 [MID] knob	B	
89 Master EQ Freq	60 [FREQUENCY] knob	C	
90 Master EQ Low	61 [LOW] knob	B	
91 All Reverb Depth	56 [DEPTH] knob	A	
92 (Effect 2 Depth)			
93 S: Drive	49 [DRIVE] knob	A	
94 E: Depth	42 [DEPTH] knob	A	
95 (Effect 5 Depth)			
96 (Data Increment)			
97 (Data Decrement)			
98 (NRPN LSB)			
99 (NRPN MSB)			
100 (RPN LSB)			
101 (RPN MSB)			
102 U: Drawbar 16'	24 Drawbar	A	
103 U: Drawbar 5 1/3'	25 Drawbar	A	
104 U: Drawbar 8'	26 Drawbar	A	
105 U: Drawbar 4'	27 Drawbar	A	

	CC No. (LCD indication)	Panel controls	Table (*1)
Foot Switch, Foot Controller 1, Foot Controller 2, Modulation Lever	106 U: Drawbar 2 2/3'	Drawbar	A
	107 U: Drawbar 2'	Drawbar	A
	108 U: Drawbar 1 3/5'	Drawbar	A
	109 U: Drawbar 1 1/3'	Drawbar	A
	110 U: Drawbar 1'	Drawbar	A
	111 L: Drawbar 16'	Drawbar	A
	112 L: Drawbar 5 1/3'	Drawbar	A
	113 L: Drawbar 8'	Drawbar	A
	114 L: Drawbar 4'	Drawbar	A
	115 L: Drawbar 2 2/3'	Drawbar	A
	116 L: Drawbar 2'	Drawbar	A
	117 L: Drawbar 1 3/5'	Drawbar	A
	118 L: Drawbar 1 1/3'	Drawbar	A
	119 L: Drawbar 1'	Drawbar	A
	--- Live Set Sound +	(*2)	
	--- Live Set Sound -	(*2)	
	--- USB Audio Volume	(*3)	

Parameter Value/Controller Value Correspondence Table

A

Parameter	Controller	
	Transmitted	Recognized
0-127	0-127	0-127

B

Parameter		Controller	
		Transmitted	Recognized
-12dB	52	0-5	0-5
-11dB	53	6-10	6-10
-10dB	54	11-15	11-15
-9dB	55	16-20	16-20
-8dB	56	21-25	21-25
-7dB	57	26-30	26-30
-6dB	58	31-35	31-35
-5dB	59	36-40	36-40
-4dB	60	41-46	41-46
-3dB	61	47-51	47-51
-2dB	62	52-56	52-56
-1dB	63	57-61	57-61
0dB	64	62-66	62-66
1dB	65	67-71	67-71
2dB	66	72-76	72-76
3dB	67	77-81	77-81
4dB	68	82-87	82-87
5dB	69	88-92	88-92
6dB	70	93-97	93-97
7dB	71	98-102	98-102
8dB	72	103-107	103-107
9dB	73	108-112	108-112
10dB	74	113-117	113-117
11dB	75	118-122	118-122
12dB	76	123-127	123-127

C

Parameter		Controller	
		Transmitted	Recognized
100Hz	14	0-3	0-3
110Hz	15	4-6	4-6
125Hz	16	7-9	7-9
140Hz	17	10-12	10-12
160Hz	18	13-15	13-15
180Hz	19	16-18	16-18
200Hz	20	19-21	19-21
225Hz	21	22-24	22-24
250Hz	22	25-28	25-28
280Hz	23	29-31	29-31
315Hz	24	32-34	32-34
355Hz	25	35-37	35-37
400Hz	26	38-40	38-40
450Hz	27	41-43	41-43
500Hz	28	44-46	44-46
560Hz	29	47-49	47-49
630Hz	30	50-53	50-53
700Hz	31	54-56	54-56
800Hz	32	57-59	57-59
900Hz	33	60-62	60-62
1.0kHz	34	63-65	63-65
1.1kHz	35	66-68	66-68
1.2kHz	36	69-71	69-71
1.4kHz	37	72-74	72-74
1.6kHz	38	75-78	75-78
1.8kHz	39	79-81	79-81
2.0kHz	40	82-84	82-84
2.2kHz	41	85-87	85-87
2.5kHz	42	88-90	88-90
2.8kHz	43	91-93	91-93
3.2kHz	44	94-96	94-96
3.6kHz	45	97-99	97-99
4.0kHz	46	100-102	100-102
4.5kHz	47	103-106	103-106
5.0kHz	48	107-109	107-109
5.6kHz	49	110-112	110-112
6.3kHz	50	113-115	113-115
7.0kHz	51	116-118	116-118
8.0kHz	52	119-121	119-121
9.0kHz	53	122-124	122-124
10kHz	54	125-127	125-127

D

Parameter	Controller	
	Transmitted	Recognized
Slow	0	0-63
Stop	64	64
Fast	127	65-127

MIDI Data Format

(1) TRANSMIT FLOW

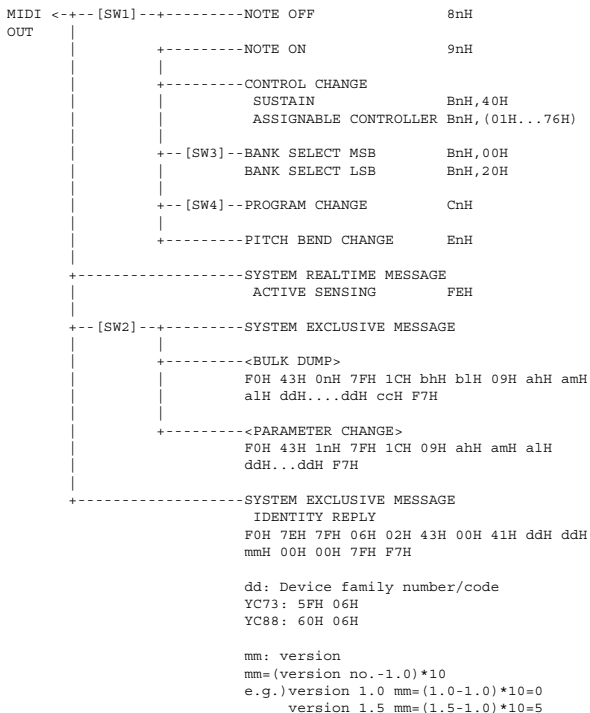

- [SW1] MIDI Transmit Channel
Complies with Zone Transmit Channel when the Master Keyboard Mode SW is set to on.
Complies with MIDI Transmit Channel in any other case.
- [SW2] SYSTEM MIDI Device Number
When set to "all," transmitted via "1."
- [SW3] SYSTEM Bank Select Switch
- [SW4] SYSTEM Program Change Switch

(2) RECEIVE FLOW

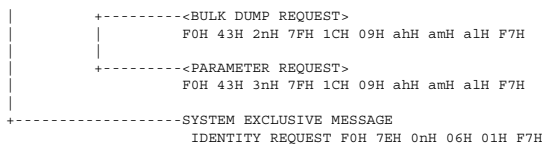
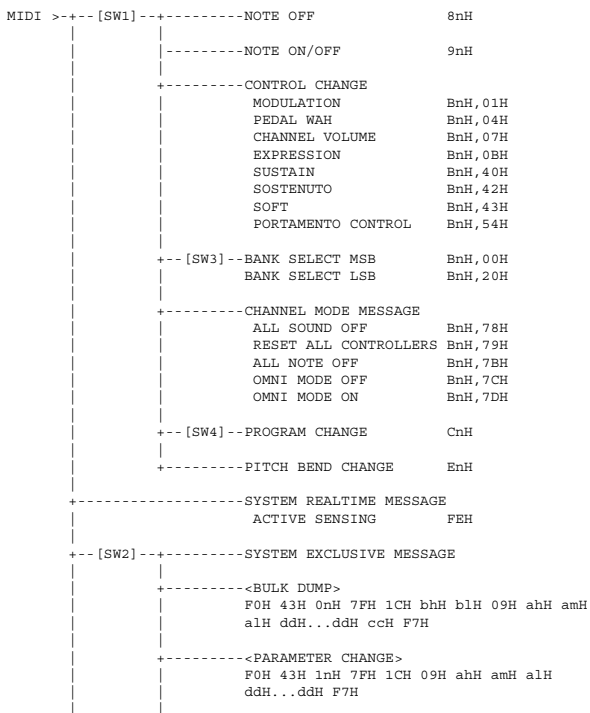

- [SW1] Complies with MIDI Receive Channel.
- [SW2] SYSTEM MIDI Device Number
- [SW3] SYSTEM Bank Select Switch
- [SW4] SYSTEM Program Change Switch

(3) TRANSMIT/RECEIVE DATA

(3-1) CHANNEL VOICE MESSAGES

(3-1-1) NOTE OFF

```

STATUS           1000nnnn (9nH)   n=0-15 CHANNEL NUMBER
NOTE No.         0kkkkkkk         k=0(C-2)-127(G8)
VELOCITY         0vvvvvvv         v=64 Transmit
    
```

(3-1-2) NOTE ON/OFF

```

STATUS           1000nnnn (8nH)   n=0-15 CHANNEL NUMBER
NOTE No.         0kkkkkkk         k=0(C-2)-127(G8)
VELOCITY NOTE ON 0vvvvvvv (v≠0)
NOTE OFF        0vvvvvvv (v=0)
    
```

(3-1-3) CONTROL CHANGE

```

STATUS           1011nnnn (BnH)   n=0-15 CHANNEL NUMBER
CONTROL NUMBER   0ccccccc
CONTROL VALUE    0vvvvvvv
    
```

*TRANSMITTED CONTROL NUMBER

c=0	BANK SELECT MSB	;v=0-127	*1
c=32	BANK SELECT LSB	;v=0-127	*1
c=64	SUSTAIN	;v=0-127	*3
c=1...119	ASSIGNABLE CONTROLLER	;v=0-127	*2

*RECEIVED CONTROL NUMBER

c=0	BANK SELECT MSB	;v=0-127	*1
c=32	BANK SELECT LSB	;v=0-127	*1
c=1	MODULATION	;v=0-127	
c=4	PEDAL WAH	;v=0-127	
c=7	CHANNEL VOLUME	;v=0-127	
c=11	EXPRESSION	;v=0-127	
c=64	SUSTAIN	;v=0-127	
c=66	SOSTENUTO	;v=0-63:OFF, 64-127:ON	
c=67	SOFT	;v=0-127	
c=84	PORTAMENTO CONTROL	;v=0-127	

*1 Relation between BANK SELECT and PROGRAM is as follows:

CATEGORY	MSB	LSB	PROGRAM No.
Live Set Page 1	63	0	0..7
:	:	:	:
Live Set Page 20	63	19	0..7

*2 The default CONTROL NUMBERS of ASSIGNABLE CONTROLLER are as follows:

MODULATION	1
FOOT CONTROLLER 1	11
FOOT CONTROLLER 2	4
FOOT SWITCH Live Set Inc	

*3 When Sustain is set to something other than "FC3A (HalfOn)," operating the foot switch transmits only values of 0 (off) or 127 (on).

Bank Select will be actually executed when a Program Change message is received. Bank Select and Program Change numbers that are not supported by this instrument will be ignored.

(3-1-4) PROGRAM CHANGE

```

STATUS           1100nnnn (CnH)   n=0-15 CHANNEL NUMBER
PROGRAM NUMBER   00000ppp         p=0-7
    
```

(3-1-5) PITCH BEND CHANGE

```

STATUS           1110nnnn (EnH)   n=0-15 CHANNEL NUMBER
LSB             0vvvvvvv         PITCH BEND CHANGE LSB
MSB             0vvvvvvv         PITCH BEND CHANGE MSB
Transmitted with a resolution of 7 bits.
    
```

(3-2) CHANNEL MODE MESSAGES

```

STATUS           1011nnnn (BnH)   n=0-15 CHANNEL NUMBER
CONTROL NUMBER   0ccccccc         c=CONTROL NUMBER
CONTROL VALUE    0vvvvvvv         v=DATA VALUE
    
```

(3-2-1) ALL SOUND OFF (CONTROL NUMBER = 78H, DATA VALUE = 0)

All the sounds currently being played, including channel messages such as note-on of a certain channel, are muted this message is received.

(3-2-2) RESET ALL CONTROLLERS (CONTROL NUMBER = 79H, DATA VALUE = 0)

Resets the values set for the following controllers.
 PITCH BEND CHANGE 0 (center)
 MODULATION 0 (minimum)
 PEDAL WAH 0 (minimum)
 EXPRESSION 127 (maximum)
 SUSTAIN 0 (off)
 SOSTENUTO 0 (off)
 SOFT 0 (off)
 PORTAMENTO CONTROL Clear the reserved note number

Doesn't reset the following data:
 PROGRAM CHANGE, BANK SELECT MSB/LSB, VOLUME

(3-2-3) ALL NOTE OFF (CONTROL NUMBER = 7BH, DATA VALUE = 0)

All the notes currently set to on in certain channel(s) are muted when receiving this message. However, if Sustain or Sostenuto is on, notes will continue sounding until these are turned off.

(3-2-4) OMNI MODE OFF (CONTROL NUMBER = 7CH, DATA VALUE = 0)

Performs the same function as when receiving ALL NOTES OFF.

(3-2-5) OMNI MODE ON (CONTROL NUMBER = 7DH, DATA VALUE = 0)

Performs the same function as when receiving ALL NOTES OFF.

(3-3) SYSTEM REAL TIME MESSAGES

(3-3-1) ACTIVE SENSING

STATUS 11111110 (FEH)

Transmitted every 200 msec.
 Once this code is received, the instrument starts sensing. When neither status messages nor data are received for more than approximately 350 ms, the MIDI receive buffer will be cleared, and the sounds currently being played are forcibly turned off.

(3-4) SYSTEM EXCLUSIVE MESSAGE

(3-4-1) UNIVERSAL NON REALTIME MESSAGE

(3-4-1-1) IDENTITY REQUEST (Receive only)

F0H 7EH 0nH 06H 01H F7H ("n" = Device No. However, this instrument receives under "omni.")

(3-4-1-2) IDENTITY REPLY (Transmit only)

F0H 7EH 7FH 06H 02H 43H 00H 41H ddH ddH mmH 00H 00H 7FH F7H

dd: Device family number/code
 YC73: 5FH 06H
 YC88: 60H 06H

 mm: version
 mm=(version no.-1.0)*10
 e.g.) version 1.0 mm=(1.0-1.0)*10=0
 version 1.5 mm=(1.5-1.0)*10=5

(3-4-2) UNIVERSAL REALTIME MESSAGE

(3-4-3) PARAMETER CHANGE

(3-4-3-1) NATIVE PARAMETER CHANGE, MODE CHANGE

11110000	F0	Exclusive status
01000011	43	YAMAHA ID
0001nnnn	1n	Device Number
01111111	7F	Group ID High
00011100	1C	Group ID Low
00001001	09	Model ID
0aaaaaaaa	aaaaaaaa	Address High
0aaaaaaaa	aaaaaaaa	Address Mid
0aaaaaaaa	aaaaaaaa	Address Low
0ddddddd	ddddddd	Data
11110111	F7	End of Exclusive

For parameters with data size of 2 or more, the appropriate number of data bytes will be transmitted.
 See the following MIDI Data Table for Address.

(3-4-4) BULK DUMP

11110000	F0	Exclusive status
01000011	43	YAMAHA ID
0000nnnn	0n	Device Number
01111111	7F	Group ID High
00011100	1C	Group ID Low
0bbbbbbb	bbbbbbb	Byte Count
0bbbbbbb	bbbbbbb	Byte Count
00001001	09	Model ID
0aaaaaaaa	aaaaaaaa	Address High
0aaaaaaaa	aaaaaaaa	Address Mid
0aaaaaaaa	aaaaaaaa	Address Low
0	0	Data
0ccccccc	ccccccc	Check-sum
11110111	F7	End of Exclusive

See the following MIDI Data Table for Address and Byte Count.
 Checksum is the value that results in a value of 0 for the lower 7 bits when the Byte Count, Start Address, Data and Checksum itself are added.

(3-4-5) DUMP REQUEST

11110000	F0	Exclusive status
01000011	43	YAMAHA ID
0010nnnn	2n	Device Number
01111111	7F	Group ID High
00011100	1C	Group ID Low
00001001	09	Model ID
0aaaaaaaa	aaaaaaaa	Address High
0aaaaaaaa	aaaaaaaa	Address Mid
0aaaaaaaa	aaaaaaaa	Address Low
11110111	F7	End of Exclusive

See the following MIDI Data Table for Address.

(3-4-6) PARAMETER REQUEST

11110000	F0	Exclusive status
01000011	43	YAMAHA ID
0011nnnn	3n	Device Number
01111111	7F	Group ID High
00011100	1C	Group ID Low
00001001	09	Model ID
0aaaaaaaa	aaaaaaa	Address High
0aaaaaaaa	aaaaaaa	Address Mid
0aaaaaaaa	aaaaaaa	Address Low
11110111	F7	End of Exclusive

See the following MIDI Data Table for Address.

(4) SYSTEM OVERVIEW (Keyboard and Tone Generator)

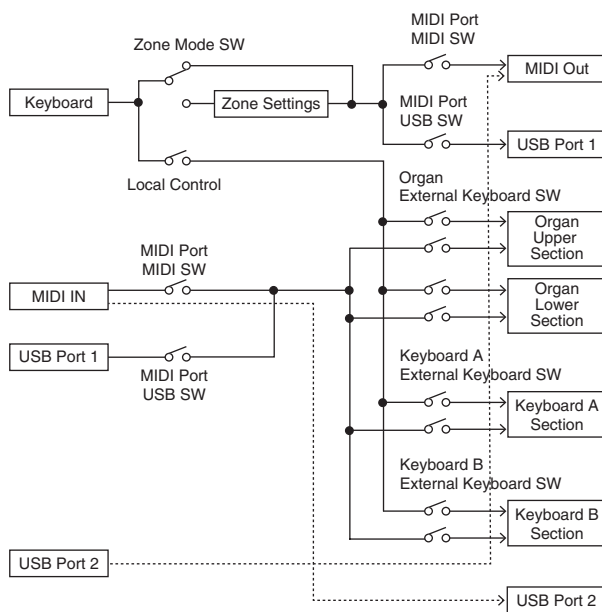

USB Port 2 is enabled when 'MIDI Port MIDI SW = OFF' and 'MIDI Port USB SW = ON'

ALL SOUND OFF clears all the sounds in the specific channel(s) played by both the keyboard and the data via MIDI.
 ALL NOTES OFF received via MIDI clears the sounds in the specific channel(s) played via MIDI.

MIDI Data Table

Bank Select

MSB		LSB		Program No.	Type	Memory	Description
DEC	HEX	DEC	HEX				
63	3F	0	00	0-7	Live Set Sound	User	Live Set Page 1
		1	01	0-7		User	Live Set Page 2
		2	02	0-7		User	Live Set Page 3
		3	03	0-7		User	Live Set Page 4
		4	04	0-7		User	Live Set Page 5
		5	05	0-7		User	Live Set Page 6
		6	06	0-7		User	Live Set Page 7
		7	07	0-7		User	Live Set Page 8
		8	08	0-7		User	Live Set Page 9
		9	09	0-7		User	Live Set Page 10
		10	0A	0-7		User	Live Set Page 11
		11	0B	0-7		User	Live Set Page 12
		12	0C	0-7		User	Live Set Page 13
		13	0D	0-7		User	Live Set Page 14
		14	0E	0-7		User	Live Set Page 15
		15	0F	0-7		User	Live Set Page 16
		16	10	0-7		User	Live Set Page 17
		17	11	0-7		User	Live Set Page 18
		18	12	0-7		User	Live Set Page 19
19	13	0-7	User	Live Set Page 20			

Parameter Base Address

Group Number = 7F 1C, Model ID = 09

Parameter Block	Top Address			Description
	High	Mid	Low	
	System	20	00	
	20	40	00	Master EQ
	00	7F	00	Soundmondo Format Version
BULK CONTROL	0E	00	00	Header
	0F	00	00	Footer
STORE TO FLASH	0D	00	00	Store To Flash
Live Set Sound	46	00	00	Common
Zone	4A	zz	00	Zone (zz: 00 - 03)
Organ Section	50	00	00	Common
	50	1p	00	Part (p: 0 - 1 (0: UPPER, 1: LOWER))
Keys Sections	60	0s	00	Section (s: 0 - 1 (0: A, 1: B))

Bulk Dump Block

"Top Address" indicates the top address of each block designated by the bulk dump operation. "Byte Count" indicates the data size contained in each block designated by the bulk dump operation.

The block from the Bulk Header to the Bulk Footer of the Live Set Sound can be received regardless of their order; however, they cannot be received if an irrelevant Block is included. To execute 1 Live Set Sound bulk dump request, designate its corresponding Bulk Header address.

For information about "mm" and "nn" shown in the following list, refer to the MIDI PARAMETER CHANGE TABLE (BULK CONTROL).

Group Number = 7F 1C, Model ID = 09

Parameter Block	Description	Byte Count		Top Address		
		DEC	HEX	High	Mid	Low
System	System	48	30	20	00	00
	Master EQ	20	14	20	40	00
Live Set Sound	Bulk Header	0	00	0E	pp	0n
	Soundmondo Format Version	4	04	00	7F	00
Common		1	01	46	00	00
	Zone					
	Zone 1	16	10	4A	00	00
	:				:	
	Zone 4				03	
Organ Section	Organ Section Common	36	24	50	00	00
	Organ Section Part Upper	20	14	50	10	
	Organ Section Part Lower	20	14	50	11	
Keys Sections	Key A Section	58	3A	60	00	00
	Key B Section	58	3A		01	
	Bulk Footer	0	00	0F	pp	0n

Message Type	Data
Parameter Change	F0, 43, 1n, gh, gl, id, ah, am, al, dt, ... F7
Parameter Request	F0, 43, 3n, gh, gl, id, ah, am, al F7
Bulk Dump	F0, 43, 0n, gh, gl, bh, bl, id, ah, am, al, dt, ..., cc, F7
Bulk Request	F0, 43, 2n, gh, gl, id, ah, am, al, F7

- n: Device Number
- gh: Group Number High
- gl: Group Number Low
- bh: Byte Count High
- bl: Byte Count Low
- id: Model ID
- ah: Parameter Address High
- am: Parameter Address Middle
- al: Parameter Address Low
- dt: Data
- cc: Data Checksum

MIDI PARAMETER CHANGE TABLE (BULK CONTROL)

Group Number = 7F 1C, Model ID = 09

Address			Size	Data Range (HEX)	Parameter Name	Description	Default (HEX)	Notes
High	Mid	Low						
0E	pp	0n	1	-	Bulk Header	Live Set Sound User (pp = 0 – 19, n = 0 – 7)	-	
	7F	00	1	-		Current Sound Buffer	-	
0F	pp	0n	1	-	Bulk Footer	Live Set Sound User (pp = 0 – 19, n = 0 – 7)	-	
	7F	00	1	-		Current Sound Buffer	-	

SYSTEM

System Common

Group Number = 7F 1C, Model ID = 09

Address			Size	Data Range	Parameter Name	Description	Default (HEX)	Notes
High	Mid	Low						
20	00	00	1		reserved			
		01	1		reserved			
		02	4	00 – 00 00 – 07 00 – 0F 00 – 0F	Master Tune	414.72 – 466.78 [Hz] 1st bit3-0: bit15-12 2nd bit3-0: bit11-8 3rd bit3-0: bit 7-4 4th bit3-0: bit 3-0	00 04 00 00	
		06	1	3D – 43	Keyboard Octave Shift	-3 – 0 – +3	40	
		07	1	34 – 4C	Keyboard Transpose	-12 – +12 [semitones]	40	
		08	1	00 – 01	Controller Reset	Hold, Reset	01	
		09	1	00 – 01	Local Control	Off, On	01	
		0A	1	00 – 0F, 7F	Tx Channel	1 – 16, Off	00	
		0B	1	00 – 10	Rx Channel	1 – 16, All	00	
		0C	1	00 – 03	MIDI Control	Off, On, Invert	00	
		0D	1		reserved			
		0E	1	38 – 48	Output Gain	-24 – 0 – +24 [dB]	3E	
		0F	1		reserved			
		10	1	00 – 04	Keyboard Touch Curve	Normal, Soft, Hard, Wide, Fixed	00	
		11	1	01 – 7F	Keyboard Fixed Velocity	1 – 127	40	
		12	1	00 – 01	Transmit/Receive Bank Select	Off, On	01	
		13	1	00 – 01	Transmit/Receive Program Change	Off, On	01	
		14	1		reserved			
		15	1	00 – 01	MIDI In/Out	Off, On	01	
		16	1	00 – 01	USB In/Out	Off, On	01	
		17	1		reserved			
		18	1		reserved			
		19	1	00 – 01	Display Lights Section	Off, On	01	
		1A	1	00 – 01	Display Lights Ins Effect	Off, On	01	
		1B	1	00 – 01	Display Lights LCD	Off, On	01	
		1C	1		reserved			
		1D	1		reserved			
		1E	1	00 – 01	Value Indication	Off, On	01	
		1F	1	00 – 01	Drawbar Mode	Jump, Catch	00	
		20	1	00 – 01	SW Direction	Default, Reverse	00	
		21	1		reserved			
		22	1	00 – 3F	LCD Contrast	1 – 63	20	
		23	1	00 – 01	Panel Lock Live Set	Off, On	01	
		24	1	00 – 01	Panel Lock Organ/Keys	Off, On	01	
		25	1	00 – 01	Panel Lock Effect/Sp Amp/Reverb	Off, On	01	
		26	1	00 – 01	Panel Lock Master EQ	Off, On	01	

Address			Size	Data Range	Parameter Name	Description	Default (HEX)	Notes
High	Mid	Low						
		27	1		reserved			
		28	1	00 – 01	Section Hold	Disable, Enable	00	
		29	1	00 – 01	Live Set View Mode	Close, Keep	00	
		2A	1	00 – 13	Power On Page	1 – 20	00	
		2B	1	00 – 07	Power On Sound	1 – 8	00	
		2C	1	00 – 79	FS Control Number	Off, 1 – 119, 120 (Live Set +), 121 (Live Set -)	78	
		2D	1	00 – 01	EG/Filter Reset	Off, On	01	
		2E	1		reserved			
		2F	1	00 – 7F	USB Audio Volume	0 – 127	40	
		30	1	00 – 02	Sustain Pedal Select	FC3A (Half On), FC3A (Half Off), FC4A/5	00	

TOTAL SIZE = 49

31 (HEX)

System MEQ

Address			Size	Data Range	Parameter Name	Description	Default (HEX)	Notes
High	Mid	Low						
20	40	00	1	34 – 4C	High Gain	-12dB – +12dB	40	
		01	1		reserved			
		02	1		reserved			
		03	1		reserved			
		04	1		reserved			
		05	1		reserved			
		06	1		reserved			
		07	1		reserved			
		08	1	34 – 4C	Mid Gain	-12dB – +12dB	40	
		09	1	0E – 36	Mid Frequency	100Hz – 10kHz	1C	
		0A	1		reserved			
		0B	1		reserved			
		0C	1		reserved			
		0D	1		reserved			
		0E	1		reserved			
		0F	1		reserved			
		10	1	34 – 4C	Low Gain	-12dB – +12dB	40	
		11	1		reserved			
		12	1		reserved			
		13	1	00 – 01	EQ On/Off	Off, On	01	

TOTAL SIZE = 20

14 (HEX)

Soundmodo Format Version

Address			Size	Data Range	Parameter Name	Description	Default (HEX)	Notes
High	Mid	Low						
00	7F	00	1	00 – 7F	Soundmodo Format Version Major		01	
			1	00 – 7F	Soundmodo Format Version Minor		00	
			1	00 – 7F	Soundmodo Format Version Bugfix		00	
			1		reserved		00	

TOTAL SIZE = 4

4 (HEX)

LIVE SET SOUND

Common

Group Number = 7F 1C, Model ID = 09

Address			Size	Data Range	Parameter Name	Description	Default (HEX)	Notes
High	Mid	Low						
46	00	00	1	20 – 7F	Live Set Sound Name 1	32 – 127 (ASCII)	40	'l'
		01	1	20 – 7F	Live Set Sound Name 2	32 – 127 (ASCII)	6E	'n'
		02	1	20 – 7F	Live Set Sound Name 3	32 – 127 (ASCII)	69	'i'
		03	1	20 – 7F	Live Set Sound Name 4	32 – 127 (ASCII)	74	't'
		04	1	20 – 7F	Live Set Sound Name 5	32 – 127 (ASCII)	20	''
		05	1	20 – 7F	Live Set Sound Name 6	32 – 127 (ASCII)	53	'S'
		06	1	20 – 7F	Live Set Sound Name 7	32 – 127 (ASCII)	6F	'o'
		07	1	20 – 7F	Live Set Sound Name 8	32 – 127 (ASCII)	75	'u'
		08	1	20 – 7F	Live Set Sound Name 9	32 – 127 (ASCII)	6E	'n'
		09	1	20 – 7F	Live Set Sound Name 10	32 – 127 (ASCII)	64	'd'
		0A	1	20 – 7F	Live Set Sound Name 11	32 – 127 (ASCII)	20	
		0B	1	20 – 7F	Live Set Sound Name 12	32 – 127 (ASCII)	20	
		0C	1	20 – 7F	Live Set Sound Name 13	32 – 127 (ASCII)	20	
		0D	1	20 – 7F	Live Set Sound Name 14	32 – 127 (ASCII)	20	
		0E	1	20 – 7F	Live Set Sound Name 15	32 – 127 (ASCII)	20	
		0F	1		reserved			
		10	1		reserved			
		11	1	00 – 01	Zone Mode Switch	Off, On	00	
		12	1	00 – 01	Advanced Zone Mode Switch	Off, On	00	
		13	2	00 – 12 00 – 60	Tempo	42.0 – 240.0	0704	
		15	1	34 – 4C	Sound Transpose	-12 – +12	40	
		16	1	01 – 7F	Split Point	C#-2 – G8	37	
		17	1		reserved			
		18	1	00 – 01	Bend Lever Mode	Pitch Bend, Rotary S/F	00	
		19	1	00 – 3F, 41, 43 – 77	Modulation Lever Assign	Off, 1 – 63, 65, 67 – 119, 120 (USB Audio Volume)	01	Sustain (= 64), and Sostenuato (= 66) cannot be assigned.
		1A	1	00 – 7F	Modulation Lever Limit Low	0 – 127	00	
		1B	1	00 – 7F	Modulation Lever Limit High	0 – 127	7F	
		1C	1	00 – 3F, 41, 43 – 78	FC1 Assign	Off, 1 – 63, 65, 67 – 119, 120 (USB Audio Volume)	0B	Sustain (= 64), and Sostenuato (= 66) cannot be assigned.
		1D	1	00 – 7F	FC1 Limit Low	0 – 127	00	
		1E	1	00 – 7F	FC1 Limit High	0 – 127	7F	
		1F	1	00 – 3F, 41, 43 – 78	FC2 Assign	Off, 1 – 63, 65, 67 – 119, 120 (USB Audio Volume)	04	Sustain (= 64), and Sostenuato (= 66) cannot be assigned.
		20	1	00 – 7F	FC2 Limit Low	0 – 127	00	
		21	1	00 – 7F	FC2 Limit High	0 – 127	7F	
		22	1	00 – 01	Sustain Pedal Mode	Sustain, Rotary S/F	00	
		23	1		reserved			
		24	1		reserved			
		25	1	00 – 01	Keys A/B Select	A, B	00	
		26	1	00 – 01	Reverb Switch	Off, On	00	
		27	1	00 – 03	Reverb Depth Knob Section Select	All, Organ, Keys A, Keys B	01	
		28	1		reserved			

Address			Size	Data Range	Parameter Name	Description	Default (HEX)	Notes
High	Mid	Low						
		29	1		reserved			
		2A	1	00 – 01	Effect Switch	Off, On	00	
		2B	1	00 – 15, 17 – 1F, 21	Effect Type	*1	00	For LED display, see "Insertion Effect Type List" (page 32).
		2C	1	00 – 02	Effect Section Select	Organ, Keys A, Keys B	00	
		2D	1	00 – 7F	Effect Depth	0 – 127	40	
		2E	1	00 – 7F	Effect Rate	0 – 127	40	
		2F	1	00 – 0E	Effect Tempo Delay Time	1/32 Tri., 1/64 Dot., 1/32, 1/16 Tri., 1/32 Dot., 1/16, 1/8 Tri., 1/16 Dot., 1/8, 1/4 Tri., 1/8 Dot., 1/4, 1/2 Tri., 1/4 Dot., 1/2	0B	
		30	1	00 – 01	Effect Looper Delay Rec Switch	Off, On	01	
		31	1	00 – 01	Speaker/Amp Switch	Off, On	01	
		32	1	00 – 05	Speaker/Amp Type	Rotary Speaker A, Rotary Speaker B, UK Lead, UK Crunch, US Double, US Case	00	
		33	1	00 – 02	Speaker/Amp Section Select	Organ, Keys A, Keys B	00	
		34	1	00 – 7F	Speaker/Amp Drive	0 – 127	40	
		35	1	00 – 7F	Speaker/Amp Tone	0 – 127	40	
		36	1	00 – 01	Rotary Speaker Slow/Fast	Slow, Fast	00	
		37	1	00 – 01	Rotary Speaker Rotation Switch	Off, On	01	
		38	1	00 – 7F	Rotary Speaker Horn Level	0 – 127	40	
		39	1	00 – 7F	Rotary Speaker Rotor Level	0 – 127	40	
		3A	1	01 – 7F	Rotary Speaker Horn Speed Fast	209.4 – 817.6 [rpm]	40	
		3B	1	01 – 7F	Rotary Speaker Rotor Speed Fast	189.3 – 736.8 [rpm]	40	
		3C	1	01 – 7F	Rotary Speaker Horn Speed Slow	23.0 – 89.6 [rpm]	40	
		3D	1	01 – 7F	Rotary Speaker Rotor Speed Slow	22.7 – 88.3 [rpm]	40	
		3E	1	0E – 7F	Rotary Speaker Horn Acceleration	0.21 – 1.00 – 2.00	53	
		3F	1	0E – 7F	Rotary Speaker Rotor Acceleration	0.21 – 1.00 – 2.00	40	
		40	1	0E – 7F	Rotary Speaker Horn Deceleration	0.21 – 1.00 – 2.00	53	
		41	1	0E – 7F	Rotary Speaker Rotor Deceleration	0.21 – 1.00 – 2.00	40	
		42	1	00 – 01	Rotary Speaker Stereo/Mono	Stereo, Mono	00	
		43	1	00 – 01	Background Noise Switch	Off, On	01	
		44	1	00 – 7F	Background Noise Level	0 – 127	40	
		45	1		reserved			
		46	1		reserved			
		47	1		reserved			

TOTAL SIZE = 72 48 (HEX)

*1: G Chorus, SPX Chorus, Symphonic, 816 Chorus, VCM Flanger, Cross FB Flanger, VCM Stereo Phaser, Small Phaser, Max90, Dual Phaser, Tremolo, Auto Pan, Simple Rotary, British Combo, British Lead, Small Stereo, Compressor, Auto Wah, Touch Wah, Pedal Wah, Cross Delay, Tempo Delay, Analog Delay, Looper Delay, Room Reverb, Hall Reverb, Reverse Reverb, Lo-Fi, Ring Modulator, Slicer, LP Filter, Harmonic Enhancer

ZONE

Zone 1-4

zz: Zone Number, 00 – 03 (HEX)

Group Number = 7F 1C, Model ID = 09

Address			Size	Data Range	Parameter Name	Description	Default (HEX)	Notes
High	Mid	Low						
4A	zz	00	1	00 – 01	Zone Switch	Off, On	00 – 01	With the default settings, only the Zone 1 is set to "on."
		01	1	00 – 0F	Transmit Channel	1 – 16	00 – 03	Default settings: Zone 1 (0), Zone 2 (1), Zone 3 (2), Zone 4 (3)
		02	1	3D – 43	Transpose (Octave)	-3 – +3	40	
		03	1	35 – 4B	Transpose (Semitone)	-11 – +11	40	
		04	1	00 – 7F	Note Limit Low	C-2 – G8	00	The upper limit will be determined with "Note Limit High."
		05	1	00 – 7F	Note Limit High	C-2 – G8	7F	The lower limit will be determined with "Note Limit Low."
		06	1		reserved			
		07	1	00 – 7F	MIDI Volume	0 – 127	7F	
		08	1	00 – 7F	MIDI Pan	L64 – C – R63	40	
		09	1	00 – 7F	MIDI Bank MSB	0 – 127	00	
		0A	1	00 – 7F	MIDI Bank LSB	0 – 127	00	
		0B	1	00 – 7F	MIDI Program Number	1 – 128	00	
		0C	1	00 – 1F	Transmit Bank Select Transmit Program Change Transmit Volume Transmit Pan Transmit Note	bit0: Off, On Bank Select bit1: Off, On Program Change bit2: Off, On Volume bit3: Off, On Pan bit4: Off, On Note	1F	CC#11 (Expression) will not be transmitted when the Volume is set to "off."
		0D	1	00 – 3F	Transmit PB Transmit Mod Transmit FC1 Transmit FC2 Transmit FS Transmit Sus	bit0: Off, On PB bit1: Off, On Mod bit2: Off, On FC1 bit3: Off, On FC2 bit4: Off, On FS bit5: Off, On Sus	3F	
		0E	1		reserved			
		0F	1		reserved			

TOTAL SIZE = 16 10 (HEX)

Organ Section

Organ Section Common

Group Number = 7F 1C, Model ID = 09

Address			Size	Data Range	Parameter Name	Description	Default (HEX)	Notes
High	Mid	Low						
50	00	00	2	00 – 00 00 – 05	Voice Number	H1, H2, H3, F1, F2, F3 1st bit6-0 → bit13-7 2nd bit6-0 → bit6-0	00 00	
		02	1	00 – 01	Section Switch	Off, On	01	
		03	1	00 – 01	Part Select	Upper, Lower	00	
		04	1	00 – 03	Split Mode	Off, L&U, Upper, Lower	00	
		05	1	00 – 7F	Section Volume	0 – 127	7F	
		06	1	00 – 7F	Pre Drive	0 – 127	00	
		07	1		reserved			
		08	1	28 – 58	Pitch Bend Range	-24 – 0 – +24	42	
		09	1	00 – 7F	Pitch Modulation Depth	0 – 127	0A	*1
		0A	1	00 – 7F	Pitch Modulation Speed	-64 – +63	40	*1
		0B	1		reserved			

Address			Size	Data Range	Parameter Name	Description	Default (HEX)	Notes
High	Mid	Low						
		0C	1	00 – 01	Receive Expression	Off, On	01	
		0D	1	00 – 01	Receive Sustain	Off, On	01	
		0E	1	00 – 01	Receive Sostenuto	Off, On	01	
		0F	1		reserved			
		10	1	00 – 04	External Keyboard	External + Internal, External Only, 2 manual (Upper), 2 manual (Lower), Off	00	
		11	1		reserved			
		12	1		reserved			
		13	1	00 – 01	Percussion Switch	Off, On	00	*2
		14	1	00 – 01	Percussion Type	3rd, 2nd	00	*2
		15	1	00 – 01	Percussion Decay	Slow, Fast	00	*2
		16	1	00 – 01	Percussion Volume	Soft, Normal	01	*2
		17	1	00 – 01	Percussion Link to 1feet	Off, On	01	*2
		18	1		reserved			
		19	1		reserved			
		1A	1	00 – 05	Vibrato/Chorus Type	V1, C1, V2, C2, V3, C3	05	*2
		1B	1		reserved			
		1C	1	00 – 7F	Leak Level	0 – 127	40	*2
		1D	1	00 – 7F	Key Click Level	0 – 127	40	*2
		1E	1		reserved			
		1F	1	00 – 01	Expression Type	Drive+Volume, Volume	00	*2
		20	1		reserved			
		21	1		reserved			
		22	1		reserved			
		23	1	00 – 7F	Reverb Depth	0 – 127	00	

TOTAL SIZE = 36 24 (HEX)

* 1: Effective only when the FM organ type (F1-F3) is selected.
* 2: Effective only when the VCM organ type (H1-H3) is selected.

Organ Section Part Upper/Lower

p: Part number, 0-1 (0: Upper, 1: Lower)

Address			Size	Data Range	Parameter Name	Description	Default (HEX)	Note
High	Mid	Low						
50	1p	00	1		reserved			
		01	1		reserved			
		02	1	3E – 42	Octave Shift	-2 – 0 – +2	40	
		03	1		reserved			
		04	1	00 – 7F	Drawbar 16'	0 – 127	7F	Correspondence between drawbar position and parameter value 0: 0 1: 1 - 18 2: 19 - 36 3: 37 - 54 4: 55 - 72 5: 73 - 90 6: 91 - 108 7: 109 - 126 8: 127
		05	1	00 – 7F	Drawbar 5 1/3'	0 – 127	7F	
		06	1	00 – 7F	Drawbar 8'	0 – 127	7F	
		07	1	00 – 7F	Drawbar 4'	0 – 127	00	
		08	1	00 – 7F	Drawbar 2 2/3'	0 – 127	00	
		09	1	00 – 7F	Drawbar 2'	0 – 127	00	
		0A	1	00 – 7F	Drawbar 1 3/5'	0 – 127	00	
		0B	1	00 – 7F	Drawbar 1 1/3'	0 – 127	00	
		0C	1	00 – 7F	Drawbar 1'	0 – 127	00	
		0D	1	00 – 06	Drawbar Color	1: White, 2: Red, 3: Yellow, 4: Green, 5: Cyan, 6: Blue, 7: Magenta	06	
		0E	1		reserved			
		0F	1		reserved			
		10	1		reserved			
		11	1		reserved			
		12	1	00 – 01	Vibrato/Chorus Switch	Off, On	00	
		13	1		reserved			

TOTAL SIZE = 20 14 (HEX)

Keys Sections

Key A/Key B Section

s: Section number, 0-1 (0: A, 1: B)

Group Number = 7F 1C, Model ID = 09

Address			Size	Data Range	Parameter Name	Description	Default (HEX)	Notes
High	Mid	Low						
60	0s	00	1	00 – 03	Current Category	Piano, E.Piano, Synth, Others	A: 00, B: 02	
		01	2	00 – 00 06 – 0D	Category 1 Voice Number	6 – 13 1st bit6-0 → bit13-7 2nd bit6-0 → bit6-0	00 06	
		03	2	00 – 00 0E – 1F	Category 2 Voice Number	14 – 31 1st bit6-0 → bit13-7 2nd bit6-0 → bit6-0	00 0E	
		05	2	00 – 00 20 – 5A	Category 3 Voice Number	32 – 90 1st bit6-0 → bit13-7 2nd bit6-0 → bit6-0	00 20	
		07	2	00 – 01 00 – 7F	Category 4 Voice Number	90 – 144 1st bit6-0 → bit13-7 2nd bit6-0 → bit6-0	00 5B	
		09	1		reserved			
		0A	1	00 – 01	Section Switch	Off, On	00	
		0B	1	00 – 02	Split Mode	L&R, L, R	00	
		0C	1	3E – 42	Octave Shift	-2 – 0 – +2	40	
		0D	1		reserved			
		0E	1	00 – 7F	Section Volume	0 – 127	7F	
		0F	1	00 – 7F	Tone	0 – 127	40	
		10	1	00 – 01	EG/Filter Select	EG, Filter	00	
		11	1	00 – 7F	EG	0 – 127	40	
		12	1	00 – 0A	EG Control	Atk&Dcy&Rls A, Atk&Dcy&Rls B, Attack, Decay, Release, Atk&Rls A, Atk&Rls B, Atk&Rls Minus, Dcy&Rls, Atk&Dcy A, Atk&Dcy B	00	
		13	1	00 – 7F	Filter	0 – 127	40	
		14	1	00 – 06	Filter Control	Flat Reso, Reso Plus, Reso Minus A, Reso Minus B, Reso Minus C, Reso Boost A, Reso Boost B	00	
		15	1		reserved			
		16	1		reserved			
		17	1	00 – 02	FM Unison	Off, 2 Unison, 4 Unison	00	*1
		18	1	00 – 0F	FM Detune	0 – 15	00	*1
		19	1	00 – 0F	FM Spread	0 – 15	00	*1
		1A	1		reserved			
		1B	1		reserved			
		1C	1	00 – 01	Mono/Poly	Mono, Poly	01	
		1D	1	00 – 01	Portamento Switch	Off, On	00	*2
		1E	1	00 – 7F	Portamento Time	0 – 127	40	*2
		1F	1	00 – 01	Portamento Mode	Fingered, Full-time	01	*2
		20	1	00 – 01	Portamento Time Mode	Rate, Time	00	*2
		21	1	28 – 58	Pitch Bend Range	-24 – 0 – +24	42	
		22	1	00 – 7F	Pitch Modulation Depth	0 – 127	0A	
		23	1	00 – 7F	Pitch Modulation Speed	-64 – +63	40	
		24	1		reserved			
		25	1		reserved			
		26	1	00 – 01	Receive Expression	Off, On	01	
		27	1	00 – 01	Receive Sustain	Off, On	01	
		28	1	00 – 01	Receive Sostenuto	Off, On	01	
		29	1	00 – 01	Receive Soft	Off, On	01	
		2A	1	00 – 02	External Keyboard	External + Internal, External Only, Off	00	
		2B	1		reserved			
		2C	1		reserved			
		2D	1	00 – 01	Effect 1 Switch	Off, On	00	

Address			Size	Data Range	Parameter Name	Description	Default (HEX)	Notes	
High	Mid	Low							
			2E	1	00 – 14, 16 – 17, 19 – 21	Effect 1 Type	*3	00	For LED display, see "Insertion Effect Type List" (page 32).
			2F	1	00 – 7F	Effect 1 Depth	0 – 127	40	
			30	1	00 – 7F	Effect 1 Rate	0 – 127	40	
			31	1	00 – 01	Effect 2 Switch	Off, On	00	
			32	1	00 – 14, 16 – 17, 19 – 21	Effect 2 Type	*3	00	For LED display, see "Insertion Effect Type List" (page 32).
			33	1	00 – 7F	Effect 2 Depth	0 – 127	40	
			34	1	00 – 7F	Effect 2 Speed	0 – 127	40	
			35	1		reserved			
			36	1		reserved			
			37	1		reserved			
			38	1		reserved			
			39	1	00 – 7F	Reverb Depth	0 – 127	00	

TOTAL SIZE = 58 3A (HEX)

*1: Effective only when the FM organ type (F1-F3) is selected.

*2: Effective only when the VCM organ type (H1-H3) is selected.

*3: G Chorus, SPX Chorus, Symphonic, 816 Chorus, VCM Flanger, Cross FB Flanger, VCM Stereo Phaser, Small Phaser, Max90, Dual Phaser, Tremolo, Auto Pan, Simple Rotary, British Combo, British Lead, Small Stereo, Compressor, Auto Wah, Touch Wah, Pedal Wah, Cross Delay, Digital Delay, Analog Delay, Room Reverb, Hall Reverb, Reverse Reverb, Lo-Fi, Ring Modulator, Slicer, LP Filter, Damper Resonance, Harmonic Enhancer

YAMAHA [Stage Keyboard]
Model YC88/YC73 MIDI Implementation Chart

Date :25-SEP-2019
Version : 1.0

Function...	Transmitted	Recognized	Remarks	
Basic Channel	Default Changed	1 - 16 1 - 16	1 - 16 1 - 16	Memorized
Mode	Default Messages Altered	3 X *****	3 X X	Memorized
Note Number : True voice		0 - 127 *****	0 - 127 0 - 127	
Velocity	Note On Note Off	O 9nH, v=1-127 X 8nH, v=64	O 9nH, v=1-127 O 9nH, v=0 or 8nH	
After Touch	Key's Ch's	X X	X X	
Pitch Bend		O	O	
Control Change	0,32 1 7,11,67,84 64 66 13,14 18-25,27-31 68-70 79-83 85-91 93,94 102-119 1-119	O *2 O X O X O *1 O *1 O *1 O *1 O *1 O *1 O *1 O *1 O *3	O *2 O O O *2 O *2 O *1 O *1 O *1 O *1 O *1 O *1 O *1 X	Bank Select Sustain Sw Sostenuto
Prog Change : True #		O 0 - 127 *2	O 0 - 7 *2	
System Exclusive		O	O	
Common	: Song Pos. : Song Sel. : Tune	X X X	X X X	
System	: Clock Real Time : Commands	X X	X X	
Aux	: All Sound Off : Reset All Cntrls : Local On/Off Mes- : All Notes Off sages: Active Sense : Reset	X X X X O X	O (120) O (121) X O (123-125) O X	
Notes: *1 receive/transmit if MIDI control mode is on. *2 receive/transmit if switch is on. *3 transmit if assigned to controllers.				

Mode 1 : OMNI ON , POLY
Mode 3 : OMNI OFF, POLY

Mode 2 : OMNI ON , MONO
Mode 4 : OMNI OFF, MONO

O : Yes
X : No

LEMBRETE

Para obter detalhes de produtos, entre em contato com o representante mais próximo da Yamaha ou com o distribuidor autorizado relacionado a seguir.

NORTH AMERICA

CANADA

Yamaha Canada Music Ltd.
135 Milner Avenue, Toronto, Ontario M1S 3R1,
Canada
Tel: +1-416-298-1311

U.S.A.

Yamaha Corporation of America
6600 Orangethorpe Avenue, Buena Park, CA 90620,
U.S.A.
Tel: +1-714-522-9011

CENTRAL & SOUTH AMERICA

MEXICO

Yamaha de México, S.A. de C.V.
Av. Insurgentes Sur 1647 Piso 9, Col. San José
Insurgentes, Delegación Benito Juárez, México,
D.F., C.P. 03900, México
Tel: +52-55-5804-0600

BRAZIL

Yamaha Musical do Brasil Ltda.
Praça Professor José Lannes, 40, Cjs 21 e 22, Brooklin
Paulista Novo CEP 04571-100 – São Paulo – SP,
Brazil
Tel: +55-11-3704-1377

ARGENTINA

**Yamaha Music Latin America, S.A.,
Sucursal Argentina**
Olga Cossetini 1553, Piso 4 Norte,
Madero Este-C1107CEK,
Buenos Aires, Argentina
Tel: +54-11-4119-7000

PANAMA AND OTHER LATIN AMERICAN REGIONS/ CARIBBEAN REGIONS

Yamaha Music Latin America, S.A.
Edificio Torre Davivienda, Piso: 20
Avenida Balboa, Marbella, Corregimiento de Bella
Vista, Ciudad de Panamá, Rep. de Panamá
Tel: +507-269-5311

EUROPE

THE UNITED KINGDOM/IRELAND

Yamaha Music Europe GmbH (UK)
Sherbourne Drive, Tilbrook, Milton Keynes,
MK7 8BL, U.K.
Tel: +44-1908-366700

GERMANY

Yamaha Music Europe GmbH
Siemensstrasse 22-34, 25462 Rellingen, Germany
Tel: +49-4101-303-0

SWITZERLAND/LIECHTENSTEIN

**Yamaha Music Europe GmbH, Branch
Switzerland in Thalwil**
Seestrasse 18a, 8800 Thalwil, Switzerland
Tel: +41-44-3878080

AUSTRIA/CROATIA/CZECH REPUBLIC/ HUNGARY/ROMANIA/SLOVAKIA/ SLOVENIA

Yamaha Music Europe GmbH, Branch Austria
Schleiergasse 20, 1100 Wien, Austria
Tel: +43-1-60203900

POLAND

**Yamaha Music Europe
Sp.z o.o. Oddział w Polsce**
ul. Wielicka 52, 02-657 Warszawa, Poland
Tel: +48-22-880-08-88

BULGARIA

Dinacord Bulgaria LTD.
Bul. Iskarsko Schose 7 Targowski Zentar Ewropa
1528 Sofia, Bulgaria
Tel: +359-2-978-20-25

MALTA

Olimpus Music Ltd.
Valletta Road, Mosta MST9010, Malta
Tel: +356-2133-2093

NETHERLANDS/BELGIUM/ LUXEMBOURG

Yamaha Music Europe, Branch Benelux
Clarissenhof 5b, 4133 AB Vianen, The Netherlands
Tel: +31-347-358040

FRANCE

Yamaha Music Europe
7 rue Ambroise Croizat, Zone d'activités de Pariest,
77183 Croissy-Beaubourg, France
Tel: +33-1-6461-4000

ITALY

Yamaha Music Europe GmbH, Branch Italy
Via Tinelli N.67/69 20855 Gerno di Lesmo (MB),
Italy
Tel: +39-039-9065-1

SPAIN/PORTUGAL

**Yamaha Music Europe GmbH Ibérica, Sucursal
en España**
Ctra. de la Coruña km. 17,200, 28231
Las Rozas de Madrid, Spain
Tel: +34-91-639-88-88

GREECE

Philippis Nakas S.A. The Music House
19th klm. Leof. Lavriou 190 02 Peania – Attiki,
Greece
Tel: +30-210-6686260

SWEDEN

**Yamaha Music Europe GmbH Germany filial
Scandinavia**
JA Wettergrensgata 1, 400 43 Göteborg, Sweden
Tel: +46-31-89-34-00

DENMARK

**Yamaha Music Denmark,
Filial of Yamaha Music Europe GmbH, Tyskland**
Generatorvej 8C, ST. TH., 2860 Søborg, Denmark
Tel: +45-44-92-49-00

FINLAND

F-Musiikki Oy
Antaksentie 4
FI-01510 Vantaa, Finland
Tel: +358 (0)96185111

NORWAY

**Yamaha Music Europe GmbH Germany -
Norwegian Branch**
Grini Næringspark 1, 1332 Østerås, Norway
Tel: +47-6716-7800

ICELAND

Hljóðfaerahusid Ehf.
Sidumula 20
IS-108 Reykjavik, Iceland
Tel: +354-525-5050

CYPRUS

Nakas Music Cyprus Ltd.
Nikis Ave 2k
1086 Nicosia
Tel: + 357-22-511080
Major Music Center
21 Ali Riza Ave. Ortakoy
P.O.Box 475 Lefkoşa, Cyprus
Tel: (392) 227 9213

RUSSIA

Yamaha Music (Russia) LLC.
Room 37, entrance 7, bld. 7, Kievskaya street,
Moscow, 121059, Russia
Tel: +7-495-626-5005

OTHER EUROPEAN REGIONS

Yamaha Music Europe GmbH
Siemensstrasse 22-34, 25462 Rellingen, Germany
Tel: +49-4101-303-0

AFRICA

Yamaha Music Gulf FZE
JAFZA-16, Office 512, P.O.Box 17328,
Jebel Ali FZE, Dubai, UAE
Tel: +971-4-801-1500

MIDDLE EAST

TURKEY

Yamaha Music Europe GmbH
Merkezi Almanya Türkiye İstanbul Şubesi
Mor Sumbul Sokak Varyap Meridian Business
1.Blok No:1 113-114-115
Bati Atasehir Istanbul, Turkey
Tel: +90-216-275-7960

ISRAEL

RBX International Co., Ltd.
P.O Box 10245, Petach-Tikva, 49002
Tel: (972) 3-925-6900

OTHER REGIONS

Yamaha Music Gulf FZE
JAFZA-16, Office 512, P.O.Box 17328,
Jebel Ali FZE, Dubai, UAE
Tel: +971-4-801-1500

ASIA

THE PEOPLE'S REPUBLIC OF CHINA

Yamaha Music & Electronics (China) Co., Ltd.
2F, Yunhedasha, 1818 Xinzha-lu, Jingan-qu,
Shanghai, China
Tel: +86-400-051-7700

HONG KONG

Tom Lee Music Co., Ltd.
11/F., Silvercord Tower 1, 30 Canton Road,
Tsimshatsui, Kowloon, Hong Kong
Tel: +852-2737-7688

INDIA

Yamaha Music India Private Limited
P-401, JMD Megapolis, Sector-48, Sohna Road,
Gurugram-122018, Haryana, India
Tel: +91-124-485-3300

INDONESIA

PT. Yamaha Musik Indonesia (Distributor)
Yamaha Music Center Bldg. Jalan Jend. Gatot
Subroto Kav. 4, Jakarta 12930, Indonesia
Tel: +62-21-520-2577

KOREA

Yamaha Music Korea Ltd.
11F, Prudential Tower, 298, Gangnam-daero,
Gangnam-gu, Seoul, 06253, Korea
Tel: +82-2-3467-3300

MALAYSIA

Yamaha Music (Malaysia) Sdn. Bhd.
No.8, Jalan Perbandaran, Kelana Jaya, 47301
Petaling Jaya, Selangor, Malaysia
Tel: +60-3-78030900

SINGAPORE

Yamaha Music (Asia) Private Limited
Block 202 Hougang Street 21, #02-00,
Singapore 530202, Singapore
Tel: +65-6740-9200

TAIWAN

Yamaha Music & Electronics Taiwan Co., Ltd.
2F., No.1, Yuandong Rd., Banqiao Dist.,
New Taipei City 22063, Taiwan (R.O.C.)
Tel: +886-2-7741-8888

THAILAND

Siam Music Yamaha Co., Ltd.
3, 4, 15, 16th Fl., Siam Motors Building,
891/1 Rama 1 Road, Wangmai,
Pathumwan, Bangkok 10330, Thailand
Tel: +66-2215-2622

VIETNAM

Yamaha Music Vietnam Company Limited
15th Floor, Nam A Bank Tower, 201-203 Cach
Mang Thang Tam St., Ward 4, Dist.3,
Ho Chi Minh City, Vietnam
Tel: +84-28-3818-1122

OTHER ASIAN REGIONS

[https://asia-latinamerica-mea.yamaha.com/
index.html](https://asia-latinamerica-mea.yamaha.com/index.html)

OCEANIA

AUSTRALIA

Yamaha Music Australia Pty. Ltd.
Level 1, 80 Market Street, South Melbourne,
VIC 3205 Australia
Tel: +61-3-9693-5111

NEW ZEALAND

Music Works LTD
P.O.BOX 6246 Wellesley, Auckland 4680,
New Zealand
Tel: +64-9-634-0099

REGIONS AND TRUST

TERRITORIES IN PACIFIC OCEAN

[https://asia-latinamerica-mea.yamaha.com/
index.html](https://asia-latinamerica-mea.yamaha.com/index.html)

