

disklavier™ *E3*

Operation manual
Manuel de l'utilisateur



SPECIAL MESSAGE SECTION

PRODUCT SAFETY MARKINGS: Yamaha electronic products may have either labels similar to the graphics shown below or molded/stamped facsimiles of these graphics on the enclosure. The explanation of these graphics appears on this page. Please observe all cautions indicated on this page and those indicated on the safety instruction section.



SEE BOTTOM OF ENCLOSURE OR LOWER FRONT PANEL FOR GRAPHIC SYMBOL MARKINGS



The exclamation point within the equilateral triangle is intended to alert the user to the presence of important operating and maintenance (servicing) instructions in the literature accompanying the product.

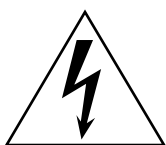

The lightning flash with arrowhead symbol within the equilateral triangle is intended to alert the user to the presence of uninsulated “dangerous voltage” within the product’s enclosure that may be of sufficient magnitude to constitute a risk of electrical shock.

IMPORTANT NOTICE: All Yamaha electronic products are tested and approved by an independent safety testing laboratory in order that you may be sure that when it is properly installed and used in its normal and customary manner, all foreseeable risks have been eliminated. DO NOT modify this unit or commission others to do so unless specifically authorized by Yamaha. Product performance and/or safety standards may be diminished. Claims filed under the expressed warranty may be denied if the unit is/has been modified. Implied warranties may also be affected.

SPECIFICATIONS SUBJECT TO CHANGE: The information contained in this manual is believed to be correct at the time of printing. However, Yamaha reserves the right to change or modify any of the specifications without notice or obligation to update existing units.

ENVIRONMENTAL ISSUES: Yamaha strives to produce products that are both user safe and environmentally friendly. We sincerely believe that our products and the production methods used to produce them, meet these goals. In keeping with both the letter and the spirit of the law, we want you to be aware of the following:

Battery Notice: This product MAY contain a small non-rechargeable battery which (if applicable) is soldered in place. The average life span of this type of battery is approximately five years. When replacement becomes necessary, contact a qualified service representative to perform the replacement.

Warning: Do not attempt to recharge, disassemble, or incinerate this type of battery. Keep all batteries away from children. Dispose of used batteries promptly and as regulated by applicable laws. Note: In some areas, the servicer is required by law to return the defective parts. However, you do have the option of having the servicer dispose of these parts for you.

Disposal Notice: Should this product become damaged beyond repair, or for some reason its useful life is considered to be at an end, please observe all local, state, and federal regulations that relate to the disposal of products that contain lead, batteries, plastics, etc.

NOTICE: Service charges incurred due to lack of knowledge relating to how a function or effect works (when the unit is operating as designed) are not covered by the manufacturer’s warranty, and are therefore the owners responsibility. Please study this manual carefully and consult your dealer before requesting service.

NAME PLATE LOCATION: The graphic below indicates the location of the name plate. The model number, serial number, power requirements, etc., are located on this plate. You should record the model number, serial number, and the date of purchase in the spaces provided below and retain this manual as a permanent record of your purchase.

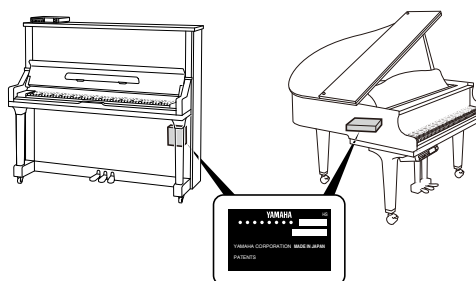

Model _____

Serial No. _____

Purchase Date _____

SECTION DE MESSAGE SPÉCIAL

INSCRIPTIONS DE SÉCURITÉ DU PRODUIT: Les produits électroniques Yamaha peuvent comporter des étiquettes semblables aux représentations graphiques indiquées ci-dessous ou fac-similés moulés/estampés de ces représentations graphiques sur l'encoffrement. L'explication de ces représentations graphiques apparaît à cette page. Veuillez respecter toutes les précautions indiquées à cette page et celles indiquées dans la section des directives de sécurité.

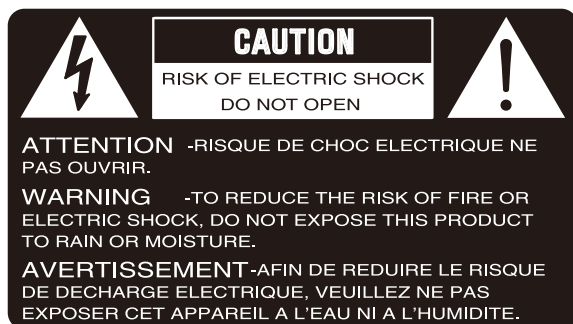

VOIR SOUS L'ENCOFFREMENT OU EN BAS DU PANNEAU FRONTAL EN CE QUI CONCERNE LES INSCRIPTIONS DE SYMBOLE GRAPHIQUES



Le point d'exclamation placé dans un triangle équilatéral est destiné à alerter l'utilisateur de la présence de directives importantes sur l'utilisation et l'entretien (dépannage) dans la documentation qui accompagne le produit.



L'éclair de foudre avec le symbole en pointe de flèche dans un triangle équilatéral est destiné à alerter l'utilisateur de la présence d'une "tension dangereuse" non isolée circulant dans l'encoffrement du produit et qui peut avoir une puissance suffisante pour constituer un risque d'électrocution.

NOTIFICATION IMPORTANTE: Tous les produits électroniques Yamaha sont vérifiés et approuvés par un laboratoire de contrôle de sécurité indépendant pour que vous puissiez être sûr que quand il est correctement installé et utilisé de façon normale et habituelle, tous les risques prévisibles ont été éliminés. NE modifiez PAS cet appareil ni délégez d'autres personnes à le faire à moins d'être autorisé spécifiquement par Yamaha à le faire. Les performances de ce produit et/ou les normes de sécurité peuvent être diminuées. Les réclamations soumises sous les termes de la garantie exprimée peuvent être refusées si l'appareil est ou a été modifié. Des garanties implicites peuvent également être affectées.

CARACTÉRISTIQUES SUJETTES À MODIFICATION: On pense que les informations contenues dans ce manuel sont correctes au moment de l'impression. Cependant, Yamaha se réserve le droit de changer ou de modifier toute caractéristique sans avis préalable ni obligation de mettre à jour les appareils existants.

PUBLICATION SUR L'ENVIRONNEMENT: Yamaha s'efforce de produire des appareils qui réunissent à la fois la sécurité à utilisateur et constituent un environnement convivial. Nous croyons sincèrement que nos produits et les méthodes de production les produisant, atteignent ces buts. En accord avec la lettre et l'esprit de la loi, nous voulons que vous vous rendiez compte de ce qui suit :

Notification relative à la batterie: Ce produit PEUT contenir une petite batterie non-rechargeable qui (quand ceci est applicable) est soudée en place. La durée moyenne de ce type de batterie est approximativement de cinq ans. Quand le remplacement devient nécessaire, prenez contact avec un technicien qualifié pour exécuter le remplacement.

Avertissement: N'essayez pas de recharger, démonter ou incinérer ce type de batterie. Maintenez toutes les batteries hors de la portée des enfants. Mettez les batteries usées au rebut et promptement conformément aux obligations imposées par les lois applicables. Remarque: Dans certains secteurs, il est exigé par la loi que le préposé à l'entretien renvoie les pièces défectueuses. Cependant, vous avez l'option que le préposé à l'entretien mette ces pièces au rebut pour vous.

Notification de mise au rebut: Si ce produit était endommagé au delà de la possibilité du dépannage, ou pour quelque raison si sa durée de vie utile est considérée comme arrivant à terme, veuillez respecter la réglementation d'état, locale et fédérale et qui est associée à la mise au rebut des produits qui contiennent du plomb, des batteries, des plastiques, etc.

NOTIFICATION: Les frais administratifs encourus en raison d'un manque de connaissance concernant la façon dont une fonction ou des effets réagissent (quand l'appareil est utilisé comme conçu) ne sont pas couverts par la garantie du constructeur, et incombent pour cette raison la responsabilité des propriétaires. Veuillez étudier attentivement ce manuel et consultez votre distributeur avant de demander un dépannage.

EMPLACEMENT DE LA PLAQUE SIGNALÉTIQUE: La représentation graphique ci-dessous indique l'emplacement de la plaque signalétique. Le numéro de modèle, le numéro de série, les conditions d'alimentation électrique, etc., sont mentionnées sur cette plaque. Vous devriez enregistrer le numéro de modèle, le numéro de série et la date de l'achat dans les espaces fournis ci-dessous et conserver ce manuel comme relevé permanent de votre achat.

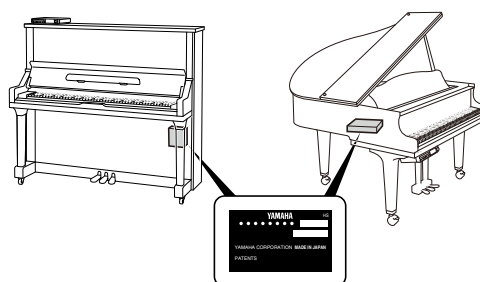

Modèle _____

Numéro de série _____

Date d'achat _____

IMPORTANT SAFETY INSTRUCTIONS

WARNING — When using any electrical or electronic product, basic precautions should always be followed. These precautions include, but are not limited to, the following:

1. Read these instructions.
2. Keep these instructions.
3. Heed all warnings.
4. Follow all instructions.
5. Do not use this apparatus near water.
6. Clean only with dry cloth.
7. Do not block any ventilation openings. Install in accordance with the manufacturer's instructions.
8. Do not install near any heat sources such as radiators, heat registers, stoves, or other apparatus (including amplifiers) that produce heat.
9. Do not defeat the safety purpose of the polarized or grounding-type plug. A polarized plug has two blades with one wider than the other. A grounding type plug has two blades and a third grounding prong. The wide blade or the third prong are provided for your safety. If the provided plug does not fit into your outlet, consult an electrician for replacement of the obsolete outlet.
10. Protect the power cord from being walked on or pinched particularly at plugs, convenience receptacles, and the point where they exit from the apparatus.
11. Only use attachments/accessories specified by the manufacturer.
12. Use only with the cart, stand, tripod, bracket, or table specified by the manufacturer, or sold with the apparatus. When a cart is used, use caution when moving the cart/apparatus combination to avoid injury from tip-over. 
13. Unplug this apparatus during lightning storms or when unused for long periods of time.
14. Refer all servicing to qualified service personnel. Servicing is required when the apparatus has been damaged in any way, such as power-supply cord or plug is damaged, liquid has been spilled or objects have fallen into the apparatus, the apparatus has been exposed to rain or moisture, does not operate normally, or has been dropped.
15. This product shall not be exposed to dripping or splashing and that no objects filled with liquids, such as vases, shall be placed on the apparatus.
16. Do not put burning items, such as candles, on the apparatus.
17. Do not place this product or any other objects on the power cord or place it in a position where anyone could walk on, trip over, or roll anything over power or connecting cords of any kind. The use of an extension cord is not recommended! If you must use an extension cord, the minimum wire size for a 25' cord (or less) is 18 AWG. NOTE: The smaller the AWG number, the larger the current handling capacity. For longer extension cords, consult a local electrician.
18. **WARNING** — To reduce the risk of fire or electric shock, do not expose this apparatus to rain or moisture.
19. Care should be taken that objects do not fall and liquids are not spilled into the enclosure through any openings that may exist.
20. This product, either alone or in combination with an amplifier and headphones or speaker/s, may be capable of producing sound levels that could cause permanent hearing loss. DO NOT operate for a long period of time at a high volume level or at a level that is uncomfortable. If you experience any hearing loss or ringing in the ears, you should consult an audiologist. IMPORTANT: The louder the sound, the shorter the time period before damage occurs.
21. Some Yamaha products may have benches and/or accessory mounting fixtures that are either supplied as a part of the product or as optional accessories. Some of these items are designed to be dealer assembled or installed. Please make sure that benches are stable and any optional fixtures (where applicable) are well secured BEFORE using. Benches supplied by Yamaha are designed for seating only. No other uses are recommended.
22. This product shall be connected to a MAINS socket outlet with a protective earthing connection.
23. This product has a power switch for shutting off all system. The switch is located on the Power Supply Unit nearby the entrance of the AC cord. Note that the switch on the Controller does not shutdown all system.
24. Make sure that the plug of the Power Supply Unit's power cable can easily be disconnected from the AC outlet as a measure of precaution.

Battery

- Danger of explosion if battery incorrectly replaced. Replace only with the same type.

Outlets for Speakers

- Connect speakers of 2A or less of totals. Do not connect other products except speakers.
- Consult Yamaha service technician when using the outlets outside the purchased area.

INSTRUCTIONS DE SÉCURITÉ IMPORTANTES

AVERTISSEMENT — Lors de l'utilisation de n'importe quel appareil électrique ou électronique, les précautions fondamentales devraient toujours être suivies. Ces précautions comprennent, mais ne sont pas limitées à, ce qui suit:

1. Lisez ces directives.
2. Conservez ces directives.
3. Observez tous les avertissements.
4. Suivez toutes les directives.
5. N'utilisez pas cet appareil près de l'eau.
6. Nettoyez seulement avec un tissu sec.
7. Ne bloquez aucune des ouvertures de ventilation. Installez conformément aux directives du constructeur.
8. N'installez près d'aucune source de chaleur telle que des radiateurs, des registres de chaleur, des appareils de chauffage ou d'autres appareils (amplificateurs y compris) qui produisent de la chaleur.
9. N'asservissez pas l'objectif de sécurité de la prise de type polarisée ou de mise à la terre. Une prise polarisée a deux lames avec une plus large que l'autre. Une prise de type à mise à la terre a deux lames et une troisième lame de mise à la terre. La lame large ou la troisième lame est prévue pour votre sécurité. Si la prise fournie ne s'ajuste pas dans votre prise secteur, consultez un électricien pour le remplacement de l'ancien modèle de prise.
10. Protégez le cordon d'alimentation de secteur afin que personne ne puisse marcher ni le pincer en particulier les prises, les prises de courant et la position où il quitte de l'appareil.
11. Utilisez seulement les équipements ou accessoires indiqués par le constructeur.
12. Utilisez seulement avec le chariot, le support, le trépied, la platine de fixation ou la table indiquée par le constructeur, ou vendue avec l'appareil. Quand un chariot est utilisé, faites attention en déplaçant la combinaison chariot/appareil pour éviter de se blesser en renversant l'appareil. 
13. Débranchez cet appareil pendant les orages et la foudre ou s'il est inutilisé pendant de longues périodes.
14. Confiez toutes les opérations d'entretien au personnel de service qualifié. L'entretien est exigé quand l'appareil a été endommagé de quelque façon que ce soit, comme par exemple l'endommagement du cordon ou de la prise d'alimentation secteur, quand du liquide a été renversé ou que des objets sont tombés dans l'appareil, l'appareil a été exposé à la pluie ou à l'humidité, ne fonctionne pas normalement ou est tombé par terre.
15. Ce produit ne doit pas être exposé à un suintement ou des éclaboussures et aucun objet rempli de liquide, tels que des vases, ne doit être mis sur l'appareil.
16. Ne mettez pas des articles brûlants, tels que des bougies, sur l'appareil.
17. Ne placez ce produit ni aucun autre objet sur le cordon d'alimentation secteur ou ne le placez pas dans une position où n'importe qui pourrait marcher dessus, trébucher dedans ou faire rouler n'importe quoi sur les cordons d'alimentation en aucune manière. L'utilisation d'un cordon prolongateur n'est pas recommandée ! Si vous devez utiliser un cordon prolongateur, la taille minimum du calibre de fil du cordon pour un cordon de 25 pouces (ou moins) est de 18 du calibre américain normalisé. **REMARQUE:** Plus le numéro du calibre américain normalisé est petit, plus la capacité de gestion de l'intensité est grande. Pour de plus longs cordons prolongateurs, consultez un électricien local.
18. **AVERTISSEMENT** — Pour réduire les risques d'incendie ou de décharge électrique, n'exposez pas cet appareil à la pluie ou à l'humidité.
19. Un soin tout particulier devrait être pris pour qu'aucun objet ne tombe et que des liquides ne soient renversés dans l'encoffrement par aucune des ouvertures qui peuvent exister.
20. Ce produit, individuel ou en combinaison avec un amplificateur et des écouteurs ou le ou les haut-parleurs, risque de produire des niveaux sonores qui pourraient causer une perte d'auditive permanente. **NE PAS** mettre en service pendant une longue période à un niveau de volume élevé ou à un niveau qui est inconfortable. Si vous éprouvez n'importe quelle sorte de perte auditive ou de sonnerie dans les oreilles, vous devriez consulter un audiologiste. **IMPORTANT :** Plus le son est fort, plus la période de temps avant que les dégâts se produisent est courte.
21. Certains produits Yamaha peuvent avoir des supports et/ou des accessoires d'installation complémentaires qui sont fournis comme partie du produit ou en tant qu'accessoires optionnels. Certains de ces articles sont conçus pour être montés ou installés par le distributeur. Veuillez vous assurer que les supports sont stables et que tous les accessoires optionnels (quand ceci est applicable) sont bien fixés **AVANT** l'utilisation. Les supports fournis par Yamaha sont conçus pour un positionnement seulement. Aucune autre utilisation n'est recommandée.
22. Ce produit doit être connecté à une prise de sortie secteur munie d'une connexion protectrice par la mise à la terre.
23. Ce produit est muni d'un interrupteur d'alimentation permettant de couper l'alimentation de tout le système. L'interrupteur d'alimentation est installé sur le bloc d'alimentation tout près l'entrée du cordon d'alimentation secteur. Notez que l'interrupteur d'alimentation sur le contrôleur n'arrête tout le système.
24. Assurez-vous que la prise du cordon d'alimentation électrique du bloc d'alimentation peut facilement être débranchée de la prise de sortie secteur comme mesure de précaution.

Batterie

- Risque d'explosion si la batterie n'est pas remplacée comme il faut. Remplacez seulement par le même type de batterie.

Prises de sortie pour des haut-parleurs

- Connectez des haut-parleurs de 2A ou moins au total. Ne connectez aucun autre produit excepté des haut-parleurs.
- Consultez le technicien de service Yamaha quand des prises sont utilisées en dehors du secteur d'achat.

IMPORTANT NOTICE FOR THE UNITED KINGDOM

Connecting the Plug and Cord

IMPORTANT: The wires in mains lead are coloured in accordance with the following code:

GREEN-AND-YELLOW : EARTH
BLUE : NEUTRAL
BROWN : LIVE

As the colours of the wires in the mains lead of this apparatus may not correspond with the coloured markings identifying the terminals in your plug, proceed as follows:

The wire which is coloured GREEN and YELLOW must be connected to the terminal in the plug which is marked by the letter E or by the safety earth symbol or coloured GREEN and YELLOW.

The wire which is coloured BLUE must be connected to the terminal which is marked with the letter N or coloured BLACK.

The wire which is coloured BROWN must be connected to the terminal which is marked with the letter L or coloured RED.

The control unit is classified as a Class 1 laser product. One of the labels below is located on the inside of the CD drive unit.

L'unité de commande est classée produit laser de Classe 1. Une des étiquettes ci-dessous ou une étiquette similaire se trouve à l'intérieur du lecteur de CD.

CLASS 1 LASER PRODUCT
LASER KLASSE 1
1类激光产品

CAUTION - CLASS 3B VISIBLE AND INVISIBLE LASER RADIATION
WHEN OPEN.
AVOID EXPOSURE TO THE BEAM.
VORSICHT - SICHTBARE UND UNSICHTBARE LASERSTRAHLUNG
KLASSE 3B, WHEN GEÖFFNET.
NICHT DEM STRAHL AUSSETZEN.
注意 - 打开时有3B类可见及不可见激光辐射
避免光束照射

Laser Diode Properties

- * Material: GaAlAs
- * Wavelength: 783 nm
- * Laser Output Power at the lens of the Laser Pickup Unit: max. 130.7 mW

Propriétés de la diode à semi-conducteur

- * Matériau : GaAlAs
- * Longueur d'ondes : 783 nm
- * Puissance de sortie laser à la lentille du capteur laser : 130.7 mW max.

CAUTION—Use of controls or adjustments or performance of procedures other than those specified herein may result in hazardous radiation exposure.

ATTENTION—L'utilisation de commandes ou de réglages, ou l'exécution de procédures, autres que celles qui sont spécifiées ici peuvent conduire à une exposition à des rayonnements dangereux.

Information for Users on Collection and Disposal of Old Equipment and used Batteries



These symbols on the products, packaging, and/or accompanying documents mean that used electrical and electronic products and batteries should not be mixed with general household waste.

For proper treatment, recovery and recycling of old products and used batteries, please take them to applicable collection points, in accordance with your national legislation and the Directives 2002/96/EC and 2006/66/EC.

By disposing of these products and batteries correctly, you will help to save valuable resources and prevent any potential negative effects on human health and the environment which could otherwise arise from inappropriate waste handling.

For more information about collection and recycling of old products and batteries, please contact your local municipality, your waste disposal service or the point of sale where you purchased the items.



[For business users in the European Union]

If you wish to discard electrical and electronic equipment, please contact your dealer or supplier for further information.

[Information on Disposal in other Countries outside the European Union]

These symbols are only valid in the European Union. If you wish to discard these items, please contact your local authorities or dealer and ask for the correct method of disposal.



Note for the battery symbol (bottom two symbol examples):

This symbol might be used in combination with a chemical symbol. In this case it complies with the requirement set by the Directive for the chemical involved.

Cd

Information concernant la Collecte et le Traitement des piles usagées et des déchets d'équipements électriques et électroniques



Les symboles sur les produits, l'emballage et/ou les documents joints signifient que les produits électriques ou électroniques usagés ainsi que les piles ne doivent pas être mélangés avec les déchets domestiques habituels.

Pour un traitement, une récupération et un recyclage appropriés des déchets d'équipements électriques et électroniques et des piles usagées, veuillez les déposer aux points de collecte prévus à cet effet, conformément à la réglementation nationale et aux Directives 2002/96/EC et 2006/66/EC.

En vous débarrassant correctement des déchets d'équipements électriques et électroniques et des piles usagées, vous contribuerez à la sauvegarde de précieuses ressources et à la prévention de potentiels effets négatifs sur la santé humaine qui pourraient advenir lors d'un traitement inapproprié des déchets.

Pour plus d'informations à propos de la collecte et du recyclage des déchets d'équipements électriques et électroniques et des piles usagées, veuillez contacter votre municipalité, votre service de traitement des déchets ou le point de vente où vous avez acheté les produits.



[Pour les professionnels dans l'Union Européenne]

Si vous souhaitez vous débarrasser des déchets d'équipements électriques et électroniques veuillez contacter votre vendeur ou fournisseur pour plus d'informations.

[Information sur le traitement dans d'autres pays en dehors de l'Union Européenne]

Ces symboles sont seulement valables dans l'Union Européenne. Si vous souhaitez vous débarrasser de déchets d'équipements électriques et électroniques ou de piles usagées, veuillez contacter les autorités locales ou votre fournisseur et demander la méthode de traitement appropriée.



Note pour le symbole « pile » (deux exemples de symbole ci-dessous) :

Ce symbole peut être utilisé en combinaison avec un symbole chimique. Dans ce cas il respecte les exigences établies par la Directive pour le produit chimique en question.

Cd

**COMPLIANCE INFORMATION STATEMENT
(DECLARATION OF CONFORMITY PROCEDURE)**

Responsible Party : Yamaha Corporation of America
Address : 6600 Orangethorpe Avenue, Buena Park, CA 90620 USA
Telephone : 1-714-522-9011
Fax : 1-714-522-9301
Type of Equipment : Player Piano
Model Name : DGB1KE3, DGC1E3, DGC2E3, DC1E3, DC2E3, DU1E3, DYUS1E3, 200E3, 200CSE3

This device complies with Part 15 of the FCC Rules.

Operation is subject to the following two conditions:

- 1) this device may not cause harmful interference, and
 - 2) this device must accept any interference received including interference that may cause undesired operation.
- See user manual instructions if interference to radio reception is suspected.

The above statements apply ONLY to those products distributed by Yamaha Corporation of America or its subsidiaries.

FCC INFORMATION (U.S.A.)

1. IMPORTANT NOTICE: DO NOT MODIFY THIS UNIT!

This product, when installed as indicated in the instructions contained in this manual, meets FCC requirements. Modifications not expressly approved by Yamaha may void your authority, granted by the FCC, to use the product.

2. IMPORTANT: When connecting this product to accessories and/or another product use only high quality shielded cables. Cable/s supplied with this product MUST be used. Follow all installation instructions. Failure to follow instructions could void your FCC authorization to use this product in the USA.

3. NOTE: This product has been tested and found to comply with the requirements listed in FCC Regulations, Part 15 for Class "B" digital devices. Compliance with these requirements provides a reasonable level of assurance that your use of this product in a residential environment will not result in harmful interference with other electronic devices. This equipment generates/uses radio frequencies and, if not installed and used according to the instructions found in the users manual, may cause interference harmful to the operation of other electronic devices. Compliance with FCC regulations does not guarantee that interference will not occur in all installations. If this product is found to be the source of interference, which can be determined by turning the unit "OFF" and "ON", please try to eliminate the problem by using one of the following measures:

Relocate either this product or the device that is being affected by the interference.

Utilize power outlets that are on different branch (circuit breaker or fuse) circuits or install AC line filter/s.

In the case of radio or TV interference, relocate/reorient the antenna. If the antenna lead-in is 300 ohm ribbon lead, change the lead-in to coaxial type cable.

If these corrective measures do not produce satisfactory results, please contact the local retailer authorized to distribute this type of product. If you can not locate the appropriate retailer, please contact Yamaha Corporation of America, Electronic Service Division, 6600 Orangethorpe Ave, Buena Park, CA 90620

The above statements apply ONLY to those products distributed by Yamaha Corporation of America or its subsidiaries.

Mounting the Control Unit to the Grand Piano

Installation du boîtier de commande sur un piano à queue

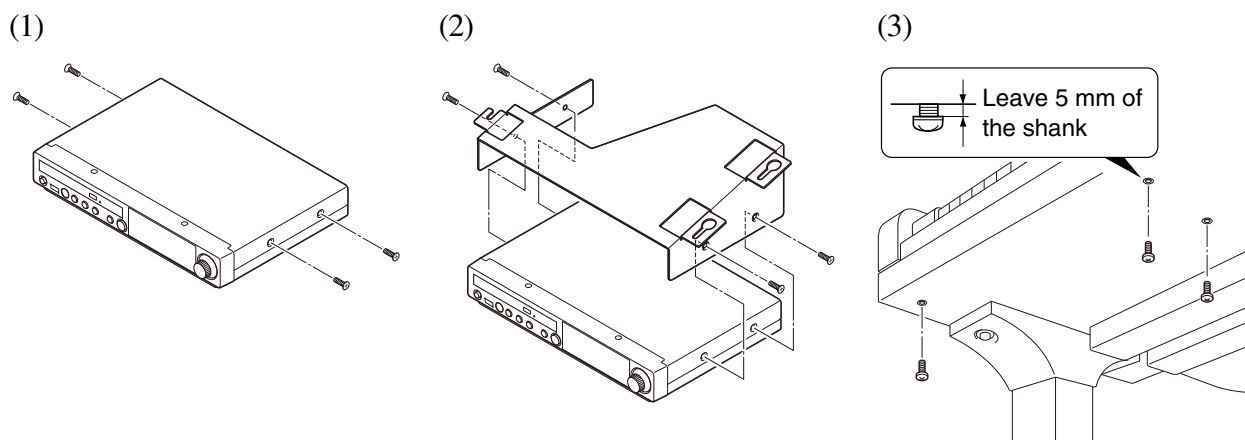

- (1) Remove the four screws from the sides of the control unit.
- (2) Place the metal suspension bracket, supplied with the Disklavier grand model, over the control unit, then secure the metal suspension bracket to the control unit using the four screws (4 × 10) supplied with the Disklavier.
- (3) Insert the three restraining screws (5 × 12) into the marked nuts underneath the bass side key bed, then tighten the screws, leaving a gap of about 5 mm between head of the screw and piano body.

Notes:

- 1) Handle the metal suspension bracket and the control unit carefully to avoid scratches.
- 2) Screws;
For suspension bracket installation:
Flat head (4 × 10) × 4
For control unit suspension:
Bind head (5 × 12) × 3
- 3) When mounted correctly, the control unit is angled approximately 18° above horizontal.

- (1) Retirer les quatre vis sur les côtés du boîtier de commande.
- (2) Placez la platine de fixation de suspension en métal, fournie avec le modèle Grand Disklavier, au-dessus du boîtier de commande, puis fixez la platine de fixation de suspension en métal au boîtier de commande en utilisant les quatre vis (4 × 10) fournies avec le Disklavier.
- (3) Introduire les trois vis de fixation (5 × 12) dans les écrous marqués sous le clavier du côtés de la basse, puis serrer les vis en laissant un espace d'environ 5 mm entre la tête de la vis et le corps du piano.

Remarques:

- 1) Manipuler soigneusement le support métallique et le boîtier de commande pour éviter les rayures.
- 2) Vis de fixation;
Pour l'installation de la platine de fixation de suspension:
Tête plate (4 × 10) × 4
Pour la suspension du unité de commande:
Tête de grippage (5 × 12) × 3
- 3) Lorsqu'il est monté correctement, le boîtier de commande est incliné d'environ 18° sur l'horizontale.

(4) (5)

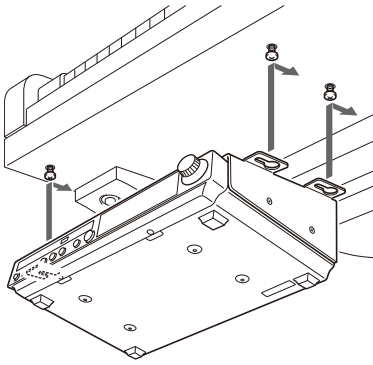

(6)

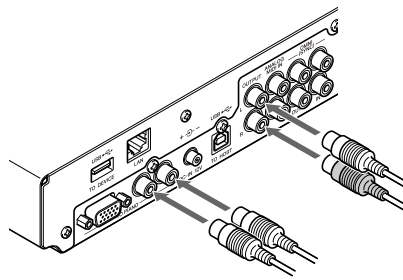

(4) Fit the “slots” of the metal suspension bracket containing the control unit to the screws mentioned in step (3).

(5) After mounting the control unit, push the control unit back as far as it will go and then tighten the three screws to secure the bracket.

(6) Connect the cables extending from the piano to the appropriate connectors/jacks on the rear panel of the control unit.

- Coaxial cable: to the TO PIANO connectors
- Speaker cord*: to the OUTPUT jacks

* Only for models supplied with the monitor speakers.

(4) Glisser les « fentes » du support métallique contenant le boîtier de commande sur les vis mentionnées à l'étape (3).

(5) Après avoir installé le boîtier de commande, l'enfoncer jusqu'à l'extrémité et serrer les trois vis pour fixer le support.

(6) Connectez les câbles sortant du piano aux connecteurs ou aux prises appropriées sur le panneau arrière de l'unité de commande.

- Câble coaxial : aux connecteurs TO PIANO
- Cordon de haut-parleur*: aux prises OUTPUT

* Seulement pour les modèles fournis avec les haut-parleurs de contrôle.

Mounting an Optional USB Floppy Disk Drive to the Grand Piano

Installation d'unité de disquette USB optionnelle sur le piano à queue

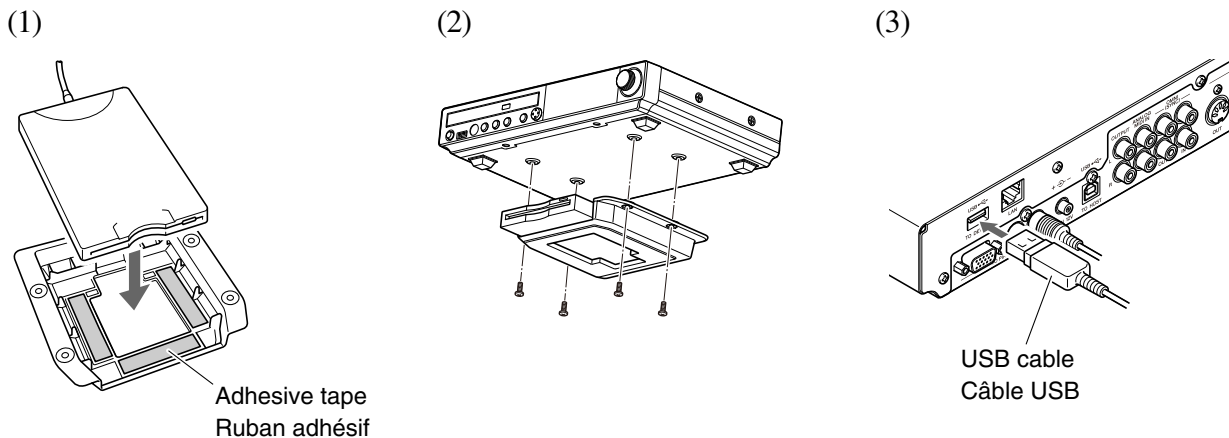

- (1) Remove the backing papers from the adhesive tape inside the case, and fit the floppy disk drive into the case.
- (2) Attach the drive and case assembly to the bottom of the control unit, using the four screws (3 × 6) supplied with the Disklavier.
- (3) Connect the USB cable extending from the drive to the USB port on the rear panel of the control unit.

Notes:

- 1) The case is supplied with the USB floppy disk drive.
- 2) Use the screws (3 × 6) supplied with the Disklavier when attaching.

- (1) Enlevez les papiers arrière du ruban adhésif à l'intérieur du boîtier et insérez l'unité de disquette dans le boîtier.
- (2) Fixez l'ensemble de lecteur et de boîtier au fond de l'unité de commande en utilisant les quatre vis (3 × 6) fournies avec le Disklavier.
- (3) Raccordez le câble USB sortant du lecteur au port USB sur le panneau arrière de l'unité de commande.

Remarques:

- 1) Le boîtier est fourni avec l'unité de disquette USB.
- 2) Utilisez les vis de fixation (3 × 6) fournies avec le Disklavier au moment de faire la fixation.

disklavier™ 

Manuel de l'utilisateur

Bienvenue dans le monde du Disklavier™ Yamaha!

Nous vous remercions d'avoir porté votre choix sur le Disklavier Yamaha !

Le Disklavier est un instrument fascinant associant un piano acoustique classique de Yamaha à une technologie électronique novatrice pour répondre à vos besoins de divertissement, d'éducation et de création, tout en conservant la sonorité, le toucher et la valeur à long terme qui forgent depuis longtemps la réputation mondiale d'excellence des pianos Yamaha.

Avant d'utiliser votre piano Disklavier, veuillez lire soigneusement ce manuel et le conserver pour une référence ultérieure.

■ Remarque sur la distribution du code source

Pendant les trois années qui suivent la sortie d'usine du piano, vous pouvez demander à Yamaha le code source de toute partie de l'appareil brevetée sous la GNU General Public License, en écrivant à l'adresse suivante :

10-1 Nakazawa-cho, Naka-ku, Hamamatsu, Shizuoka, 430-8650, JAPAN
Piano Development Department, Yamaha Corporation

Le code source vous sera fourni gratuitement, mais vous devrez peut-être rembourser à Yamaha les frais d'expédition du code.

Le téléchargement du code source est également disponible sur le site Web suivant :

http://download.yamaha.com/sourcecodes/disklavier_e3/

- Prenez note que nous déclinons toute responsabilité quant à tout dommage causé par des modifications (ajouts/suppressions) apportées au logiciel du présent appareil par un tiers autre que Yamaha (ou qu'une partie autorisée par Yamaha).
- Prenez note que la réutilisation du code source rendue disponible sur le domaine public par Yamaha est sans garantie, et que Yamaha décline toute responsabilité, quelle qu'elle soit, concernant le code source.

■ Marques de commerce et droits d'auteur

- Le contenu de ce manuel de l'utilisateur et les droits de publication en conséquence sont placés sous la propriété exclusive par Yamaha Corporation.
- Yamaha, Disklavier, DisklavierRadio, Silent, PianoSoft, PianoSoft-Plus, et PianoSoft-PlusAudio sont des marques de commerce de Yamaha Corporation.
- SmartKey, CueTIME et You Are The Artist sont des marques de commerce de Yamaha Corporation ou Yamaha Corporation of America.
- Logiciel Disklavier E3, Copyright © 2008 Yamaha Corporation.
- Cela comprend des programmes accordés sous la GNU General Public License, la GNU Lesser General Public License, le BSD Copyright, l'Artistic License et autres.
- Ce produit inclut le logiciel développé par le projet OpenSSL Project pour être utilisé dans la boîte à outils OpenSSL Toolkit. (<http://www.openssl.org/>)
- Windows est une marque de commerce déposée de Microsoft Corporation aux États-Unis et dans d'autres pays.
- Macintosh et Mac OS sont des marques de commerce d'Apple Inc. déposées aux États-Unis et dans d'autres pays.
- Les noms d'entreprise et les noms de produit mentionnés dans ce mode d'emploi sont les marques déposées ou les marques déposées enregistrées de leurs entreprises respectives.

Précautions importantes

Lire soigneusement ce qui suit avant d'utiliser le Disklavier.

■ Avertissements

- Ne pas placer le Disklavier dans un endroit soumis à une température excessivement élevée ou basse, ni au rayonnement solaire direct. Cela pourrait provoquer un incendie et endommager la finition ou des composants intérieurs.
- Un excès d'humidité ou de poussière peut causer un risque d'incendie ou d'électrocution.
- Raccorder la fiche du câble d'alimentation du Disklavier à une prise électrique compatible. L'inobservation de cette précaution pourrait provoquer un incendie ou une électrocution. Si la fiche du câble d'alimentation n'est pas compatible avec la prise électrique, consulter le revendeur.
- Ne pas raccorder plusieurs appareils à la même prise électrique car cela risquerait de surcharger cette dernière en présentant des risques d'incendie ou d'électrocution. Cela risquerait aussi d'affecter les performances de certains appareils.
- Ne pas poser d'objet lourd sur le câble d'alimentation. Un câble d'alimentation endommagé présente un danger potentiel d'incendie ou d'électrocution. Si le câble d'alimentation est disposé sous un tapis, prendre soin qu'un objet lourd, y compris le Disklavier, ne soit pas placé sur le câble.
- Si le câble d'alimentation est endommagé (par exemple, coupé ou dénudé), demander un câble de remplacement au revendeur. L'utilisation du Disklavier dans de telles conditions présente des risques d'incendie ou d'électrocution.
- Tenir le câble d'alimentation par sa fiche pour le débrancher de la prise secteur. Ne jamais tirer sur le câble lui-même, car cela pourrait provoquer un dommage résultant dans un danger potentiel d'incendie ou d'électrocution.
- Le capot du boîtier de commande ne doit être retiré que par des techniciens de service qualifiés.
- Ne pas placer des récipients de liquide, comme des vases, des plantes en pot, des verres, des flacons de produits de beauté, des médicaments, etc., sur le Disklavier.

- Ne pas tenter de modifier le Disklavier, car cela pourrait provoquer un risque d'incendie ou d'électrocution.
- Pour déplacer le Disklavier, couper l'alimentation, débrancher la fiche d'alimentation de la prise secteur et retirer tous les câbles raccordés à des dispositifs externes.

■ Précautions

- Débrancher les dispositifs audio avant de les raccorder au Disklavier. Se reporter au mode d'emploi de chaque dispositif. Utiliser les câbles prévus pour procéder aux raccordements spécifiés.
- Régler le volume de tous les dispositifs au minimum avant d'enclencher l'alimentation.
- Ne pas faire fonctionner le Disklavier à haut volume pendant des périodes prolongées; cela risquerait d'endommager l'ouïe. Ceci est particulièrement important en utilisant un casque. En cas de doute sur l'état de l'ouïe, consulter un médecin.
- Si le Disklavier est utilisé dans des conditions extrêmes — c'est-à-dire pour reproduire de manière prolongée des morceaux « intenses » — son relais thermique risque de déclencher. Le relais thermique se réarme automatiquement lorsque le Disklavier est refroidi.
- En présence de toute anomalie — comme de la fumée, une odeur ou du bruit — couper immédiatement l'alimentation du Disklavier et débrancher la fiche d'alimentation de la prise secteur. Consulter le revendeur pour la réparation.
- Si un corps étranger ou de l'eau pénètre dans le Disklavier, couper immédiatement son alimentation et débrancher sa fiche d'alimentation de la prise secteur. Consulter le revendeur.
- Si le Disklavier ne doit pas être utilisé pendant une période prolongée (comme pendant les vacances), le débrancher de la prise secteur.
- Toujours débrancher la fiche d'alimentation de la prise secteur avant de nettoyer le Disklavier. Si la fiche d'alimentation reste branchée, elle présente un risque d'électrocution.

- Ne pas utiliser de benzène, diluant, détergent ou tissu traité chimiquement pour nettoyer le Disklavier.
- Ne pas poser d'objets métalliques avec des pieds en caoutchouc sur le Disklavier, car cela risquerait d'endommager sa couleur et sa finition.
- Ne pas poser d'objets lourds sur le Disklavier. Cela risquerait de l'endommager.
- Utiliser un chiffon doux et sec pour nettoyer le Disklavier. Toutefois, pour nettoyer une tâche, utiliser soigneusement un tissu doux et humide pour la nettoyer.
- N'installez pas les piles sèches en inversant les polarités « + » et « - ». L'inversion des pôles de piles sèches peut provoquer leur charge ou leur mise en court-circuit, un échauffement, une fuite d'électrolyte ou une explosion pouvant conduire à un incendie ou à un dommage des objets avoisinants, ou encore à des brûlures, des blessures ou d'autres atteintes corporelles.
- N'utilisez que les piles spécifiées. N'utilisez pas de piles usagées avec des piles neuves, ou différents types de piles ensemble. Cela risquerait de provoquer un échauffement, une fuite d'électrolyte ou une explosion pouvant conduire à un incendie, des brûlures, des blessures ou d'autres atteintes corporelles. Remplacez toutes les piles sèches simultanément. Ne mélangez pas des piles neuves avec des piles usagées. N'utilisez pas différents types de piles (piles alcalines et au manganèse, piles de différents fabricants ou différents modèles de piles du même fabricant) ensemble : cela risquerait de les échauffer, de déclencher un incendie ou de faire fuir l'électrolyte.

■ Interférences

- Le Disklavier utilise des circuits numériques à haute fréquence pouvant présenter des interférences avec des récepteurs de radio ou de télévision disposés à proximité. En présence d'interférences, déplacer l'équipement affecté.

■ Manipulation des piles

La télécommande de cet appareil est alimentée par des piles sèches. L'utilisation incorrecte ou l'abus des piles sèches peut provoquer un échauffement des piles, une fuite d'électrolyte ou une explosion, risquant de produire un incendie, un dommage de l'équipement et/ou des objets avoisinants, une brûlure, une blessure ou toute autre atteinte corporelle. Pour assurer une utilisation correcte, veuillez lire et vous familiariser avec les précautions de sécurité suivantes avant l'utilisation.

- Ne touchez pas directement des produits chimiques s'écoulant de piles sèches.
 1. Si de l'électrolyte de piles sèches est entré en contact avec les yeux, rincez abondamment avec de l'eau propre et consultez immédiatement un médecin.
 2. Si de l'électrolyte de piles sèches est entré en contact avec la peau ou les vêtements, rincez immédiatement avec de l'eau propre.
 3. Si de l'électrolyte de piles sèches a pénétré dans votre bouche, gargarisez-vous immédiatement et consultez un médecin.
- Lorsque l'appareil alimenté par piles ne doit pas être utilisé pendant une période prolongée, retirez-en les piles sèches. Sinon, les piles risquent de s'épuiser avec une fuite de leur électrolyte, en endommageant l'appareil.
- Retirez immédiatement les piles usées de l'équipement. Sinon, elles risquent de se décharger excessivement en provoquant un échauffement, une fuite d'électrolyte ou une explosion, pouvant provoquer un dommage à des objets avoisinants, ou des brûlures, des blessures et d'autres atteintes corporelles.
- Eliminez les piles conformément aux règlements en vigueur.
- Les batteries ne doivent pas être exposées à une chaleur excessive telle que le soleil, le feu ou des situations analogues.

**Conserver soigneusement le présent manuel
pour une consultation ultérieure.**

Table des matières

Chapitre 1 Introduction

Caractéristiques dominantes	1
Articles fournis avec le Disklavier	1
Noms des éléments constitutifs et leurs fonctions.....	2
Terminologie fondamentale de Disklavier.....	7

Chapitre 2 Commençons

Raccordement de l'unité de commande	8
Connecter le câble d'alimentation C.A.....	8
Utilisation de la télécommande	9
Mise en marche du Disklavier.....	10
Réglage du calendrier interne.....	11
Comment arrêter le Disklavier (mode de veille) ...	14
Arrêt total du Disklavier.....	14
Format de médias compatibles pour les medias amovibles.....	14
Format compatible de fichier.....	15
Précautions fondamentales à prendre à l'usage des CD	15

Chapitre 3 Lecture fondamentale de chanson

Types de logiciel pouvant être lus.....	16
Sélection du support et de son contenu.....	17
Utilisation du pavé de touches numériques de numéro.....	19
Démarrage de la lecture	19
Arrêt de la lecture.....	21
Pause en lecture	21
Aperçu rapide et révision	22
Avance rapide et marche en sens inverse.....	23
Recherche d'un passage particulier d'une chanson	24
Écoute de DisklavierRadio™	25
Réglage du volume	26

Chapitre 4 Lecture de chanson avancée

Changement du tempo de lecture.....	27
Lecture des chansons dans une gamme différente (transposition)	27
Répétition de lecture de chanson	28
Répétition d'un passage particulier d'une chanson (répétition A-B).....	29
Lecture uniquement de la partie piano désirée.....	30

Réglage d'équilibrage de volume parmi le clavier, le son d'ensemble et la lecture de logiciel.....	31
Réglage de hauteur de son audio	33
Réglage d'équilibrage D/G de l'audio.....	34
Utilisation de la lecture minutée	35
Saut du passage vide au début d'une chanson.....	38
Lecture synchronisé à la vidéo.....	39
Ajoutant d'un accompagnement de Disklavier aux chansons de CD commercial (lecture PianoSmart™).....	40
Lecture SmartKey™	40

Chapitre 5 Exécution au piano avancée

Exécution avec le Disklavier en même temps que le métronome interne	42
Exécution avec le Disklavier avec une voix d'ensemble	43

Chapitre 6 Enregistrement de base

Enregistrement d'une nouvelle chanson	45
Intitulé d'une chanson au début de l'enregistrement.....	46

Chapitre 7 Enregistrement avancé

Enregistrement avec le métronome interne	48
Enregistrement des parties gauche et droites séparément	50
Enregistrement ensemble des parties gauche et droite (paramétrage du point de séparation)	52
Réenregistrement d'une partie.....	54
Changement de réglage par défaut tempo	55
Enregistrement synchronisé à la vidéo	57
Enregistrement synchronisé par CD	61

Chapitre 8 Gestion des médias

Gestion des albums	62
Réalisation de copies des albums.....	62
Suppression des albums.....	64
Création d'un nouvel album	65
Pour renommer un album	66
Réarrangement de l'ordre des albums.....	67
Gestion des chansons.....	68
Réalisation de copies des chansons.....	69
Suppression des chansons	70

Comment renommer une chanson.....	71	Raccordement de dispositifs MIDI.....	104
Réarrangement de l'ordre des chansons.....	72	Configuration du Disklavier pour la réception des données MIDI.....	105
Conversion de format de chanson.....	73	Configuration du Disklavier pour la transmission des données MIDI.....	107
Changement d'affichage de compteur.....	74	Configuration du Disklavier pour la transmission des données jouées au clavier.....	108
En convertissant des données MIDI en format standard (Strip XP).....	75		
Gestion des listes d'écoute.....	76	Chapitre 11 Autres paramètres	
Ajout de chansons/d'albums à la liste de lecture.....	77	Accord du générateur de tonalité (TG Master Tune).....	110
Suppression d'une liste d'écoute.....	78	Attribution des fonctions fréquemment utilisées au pavé de touches numériques sur la télécommande.....	111
Création d'une nouvelle liste d'écoute.....	79	Paramétrage du code de passe pour empêcher un accès non autorisé.....	114
Comment renommer une liste d'écoute.....	80	Réglage de la luminosité de l'écran d'affichage.....	116
Gestion des médias.....	81	Commutation des langues de l'écran.....	117
Réalisation de copies de l'ensemble du contenu dans un support.....	82	Remise à l'état initial du Disklavier.....	118
Effacer la totalité du contenu dans un support.....	83	Diagnostic du Disklavier (mode d'entretien).....	120
Copie de fichier de chanson à partir d'un ordinateur personnel sur le Disklavier.....	84	Mise à jour du Disklavier.....	121
Comment rafraîchir le contenu dans [FromToPC].....	88	Chapitre 12 Voix du générateur de tonalité interne	
Formatage de disquette (optionnel).....	89	Liste des voix fondamentales du générateur de tonalité interne GM/XG.....	123
Réalisation de copies de sécurité des chansons.....	90	Liste des voix fondamentales de générateur de tonalité interne TG3.....	126
Restauration des sauvegardes.....	91		
Chapitre 9 Internet Direct Connection (IDC)		Chapitre 13 Dépannage.....	128
Qu'est-ce qu'une Internet Direct Connection (IDC)?.....	93	Chapitre 14 Messages d'erreur.....	131
Obtention d'une identification et d'un mot de passe pour le service IDC (enregistrement IDC).....	93	Chapitre 15 Glossaire.....	132
Connexion du Disklavier à l'Internet.....	93	Chapitre 16 Caractéristiques techniques	
Accès à l'Internet.....	95	Caractéristiques techniques générales.....	135
Vérification des informations de votre compte.....	96	Fonctions et commandes.....	136
Mise à jour de Disklavier en utilisant l'Internet.....	97		
Configuration du Disklavier pour la connexion Internet.....	99	Appendix Software License Notice.....	A-1
Paramétrages d'initialisation d'Internet.....	100	MIDI Data Format.....	A-21
Chapitre 10 Amélioration du Disklavier en connectant d'autres dispositifs		MIDI IMPLEMENTATION CHART	
Connexion d'équipement audio.....	101		
Configuration du Disklavier pour la réception/ transmission de données audio.....	102		

Caractéristiques dominantes

Le Disklavier E3 offre des caractéristiques valables qui ouvrent sur vos propres possibilités musicales à explorer. Voici de brèves explications à propos de ces caractéristiques :

Caractéristiques avancées pour votre propre plaisir de l'écoute

- Les CD spéciaux de musique, contiennent plus de 17 heures de musique fantastique, vous permettent de commencer à écouter le jour même de la réception du Disklavier E3 à votre domicile.
- DisklavierRadio ; vous pouvez écouter plus de 11 canaux de musique par des émissions radio diffusées en permanence sur l'Internet.

Caractéristiques de haute commodité d'enregistrement pour conserver vos propres mémoires musicales

- Une capacité totale de 128 Mo de mémoire interne accompagne le Disklavier E3 pour conserver vos propres données de valeur.
- La connexion des dispositifs externes USB au Disklavier E3 vous permet d'enregistrer directement votre propre performance sur ces dispositifs, ou même effectuer des sauvegardes de vos données valables dans la mémoire interne.
- Les caractéristiques de synchronisation vidéo offrent une grande expérience d'écoute avec des vues. Vous pouvez voir comme entendre les morceaux d'exécution avec le son et la vidéo parfaitement synchronisés.
- Vos données valables de musique sur disquette peuvent être jouées avec l'unité de disquette (UD-FD01) optionnelle.

Caractéristiques simples et faciles à utiliser améliorant votre exécution

- La télécommande, dotée d'une disposition nette et logique des boutons, vous laisse rapidement apprécier les caractéristiques du Disklavier E3.
- L'affichage sur le panneau avant utilise un affichage électroluminescent organique qui rend encore plus lumineux et une plus grande lisibilité que jamais.

Articles fournis avec le Disklavier

Vérifiez que les articles suivants sont fournis avec votre Disklavier :

- | | |
|---|---|
| • 1 Unité de commande | • 2 Cordons de haut-parleur* ² |
| • 1 Support de suspension d'unité de commande* ¹ | • 1 Télécommande |
| • 4 Vis de fixation pour l'installation de la platine de fixation de suspension de l'unité de commande (4 × 10)* ¹ | • 2 Piles pour la télécommande |
| • 3 Vis de fixation pour la suspension de l'unité de commande (5 × 12)* ¹ | • 2 Logiciel de CD de PianoSoft échantillons |
| • 4 Vis pour l'installation d'un lecteur de disquette USB optionnel (3 × 6)* ¹ | • 1 Référence rapide |
| • 2 Haut-parleurs de contrôle* ² | • 1 Manual de l'utilisateur |
| • 1 Lot d'installation de haut-parleur de contrôle* ² | • 1 Liste de chansons PianoSoft sur CD |
| | • 1 Recueil de partitions « 50 greats for the Piano » (50 grands classiques pour le Piano) |
| | <i>*¹ Uniquement pour les pianos à queue</i> |
| | <i>*² Uniquement pour les modèles fournis avec les haut-parleurs de contrôle</i> |

Noms des éléments constitutifs et leurs fonctions

■ Unité de commande — Panneau de façade

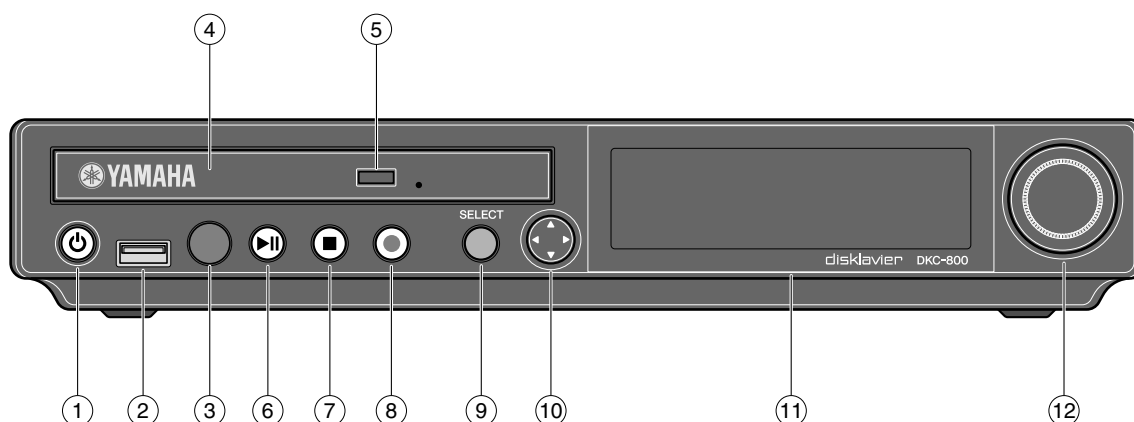

① **Bouton [ON/OFF] ⏻**

Allume ou arrête le Disklavier. Actionnez une seule fois pour l'allumer et à nouveau pour l'éteindre.

② **Port USB**

Utilisé pour connecter une mémoire flash USB, etc.

③ **Détecteur de télécommande**

Au moment d'utiliser la télécommande, dirigez-le vers ce détecteur.

④ **Lecteur de CD**

Insérez un PianoSoft-PlusAudio ou tout autre source sonore ou CD audio/MIDI ici.

⑤ **Bouton d'éjection de CD**

Utilisé pour ouvrir le lecteur de CD.

⑥ **Bouton [PLAY/PAUSE]**
(☞ pages 19 et 21)

Utilisé pour démarrer la lecture et faire une pause.

⑦ **Bouton [STOP] (☞ page 21)**

Utilisé pour arrêter la lecture et l'enregistrement.

⑧ **Bouton [RECORD] (☞ page 45)**

Utilisé pour engager le mode de veille d'enregistrement avant que l'enregistrement commence.

⑨ **Bouton [SELECT]**

Utilisé pour sélectionner des médias.

⑩ **Curseur/boutons [ENTER]**

Curseur : Utilisé pour sélectionner des options et des paramètres.

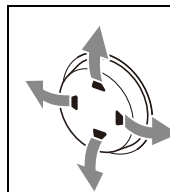

Appuyez sur ce bouton en l'inclinant légèrement vers le haut/vers le bas/à gauche/ à droite.

[ENTER] : Utilisé pour exécuter la sélection.

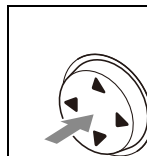

Pressez directement le centre du bouton.

⑪ **Affichage**

Indique diverses informations.

⑫ **Bouton gradué**

Utilisé pour régler le volume et spécifier des valeurs de paramètre.

■ Unité de commande — Panneau arrière

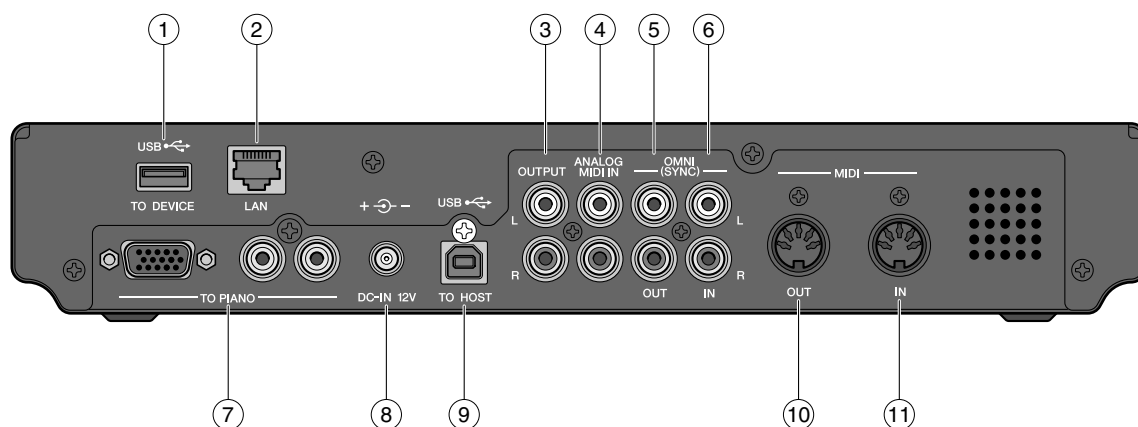

① Port USB TO DEVICE

Utilisé pour connecter une mémoire flash USB, un lecteur de disquette USB optionnel, etc.

② Port LAN

Utilisé pour se connecter à l'Internet.

③ Prises OUTPUT

Utilisées pour raccorder les cordons de haut-parleur provenant des haut-parleurs de contrôle*

④ Prises ANALOG MIDI IN

Utilisées pour raccorder un équipement audio tel qu'un changeur de CD externe.

⑤ Prises OMNI (SYNC) OUT

Utilisées pour raccorder l'entrée microphone/ligne d'un caméscope.

⑥ Prises OMNI (SYNC) IN

Utilisées pour raccorder la sortie audio d'un caméscope.

⑦ Connecteurs TO PIANO

Utilisés pour connecter le piano.

⑧ Connecteur DC-IN 12V

Utilisé pour connecter le bloc d'alimentation électrique.

⑨ Port USB TO HOST

Utilisé pour connecter le câble USB provenant de l'ordinateur.

⑩ Borne MIDI OUT

Utilisée pour raccorder un équipement MIDI externe et délivrer des données MIDI.

⑪ Borne MIDI IN

Utilisée pour raccorder un équipement MIDI externe et recevoir des données MIDI.

* Uniquement pour les modèles fournis avec les haut-parleurs de contrôle.

■ Télécommande

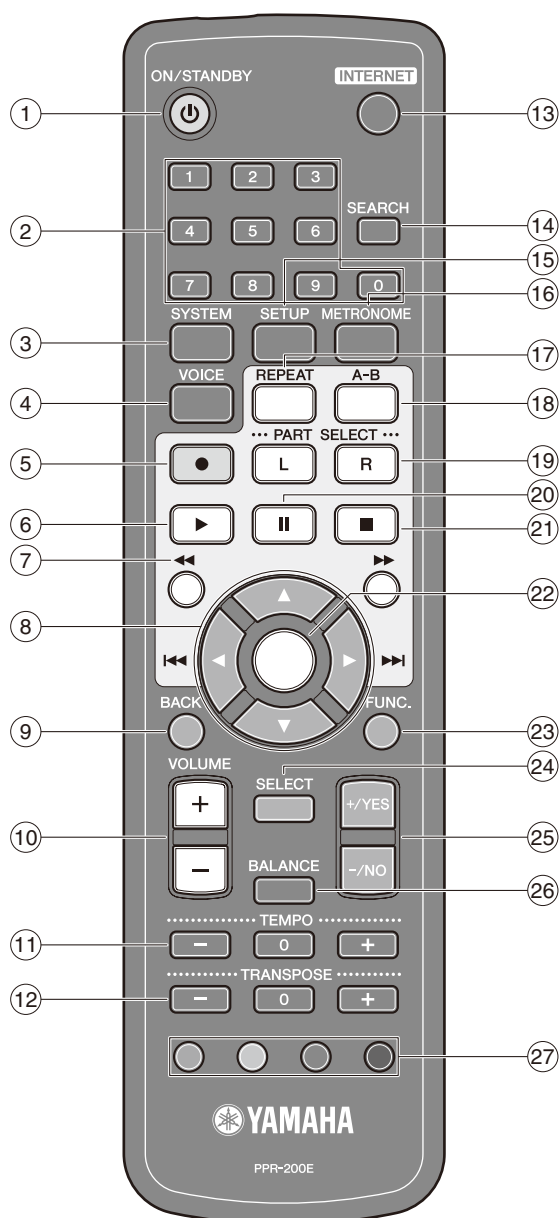

① Bouton [ON/STANDBY]

Met le Disklavier en marche ou le place en mode de veille.

② Pavé de touches numériques

Utilisé pour la sélection directe d'album/chanson et pour spécifier une heure de démarrage pour la lecture d'une chanson.

③ Bouton [SYSTEM]

Utilisé pour accéder au menu de système.

④ Bouton [VOICE]

Utilisé pour accéder à la fonction de voix.

⑤ Bouton [RECORD]

Utilisé pour engager le mode de veille d'enregistrement avant que l'enregistrement commence.

⑥ Bouton [PLAY]

Utilisé pour démarrer la lecture.

⑦ Boutons [REVERSE]/[FORWARD]

En mode de lecture : Utilisé pour l'aperçu rapide ou la révision.

En mode de pause : Utilisé pour l'avance rapide ou le retour.

⑧ Boutons de commande de curseur

Utilisé pour sélectionner des options et des paramètres.

⑨ Bouton [BACK]

Utilisé pour annuler la sélection, et revient à l'écran précédent.

⑩ Boutons [VOLUME] (☞ page 26)

Utilisés pour ajuster le volume.

[-] réduit le volume, [+] augmente le volume.

⑪ Boutons [TEMPO]

Utilisés pour changer le tempo de lecture.

[-] diminue le tempo, [+] augmente le tempo, et [0] remet à l'état initial le tempo à 00.

⑫ Boutons [TRANSPOSE]

Utilisé pour transposer la lecture de la chanson.

[-] transpose en régression, [+] transpose en progression, et [0] remet à l'état initial la valeur de transposition à 00.

⑬ Bouton [INTERNET]

Utilisé pour accéder au menu Internet.

⑭ Bouton [SEARCH]

Utilisé pour accéder à la fonction de recherche.

⑮ Bouton [SETUP]

Utilisé pour accéder au menu de configuration.

⑯ Bouton [METRONOME]

Utilisé pour accéder à la fonction de métronome.

⑰ Bouton [REPEAT]

Utilisé pour sélectionner un des modes de répétition : ALL, RPT, RND ou OFF.

⑱ Bouton [A-B]

Utilisé pour saisir les points A et B pour le mode de répétition A-B.

⑲ Boutons [PART SELECT]

Pour les chansons L/R et d'ensemble, ces boutons sont employés pour choisir la partie à jouer: partie main gauche, partie main droite ou les deux parties.

Ils sont également utilisés pour sélectionner une partie pour l'enregistrement.

⑳ Bouton [PAUSE] (☞ page 21)

Utilisé pour aménager une pause en lecture.

㉑ Bouton [STOP] (☞ page 21)

Utilisé pour arrêter la lecture et l'enregistrement.

㉒ Bouton [ENTER]

Utilisés pour exécuter la sélection.

㉓ Bouton [FUNC.]

Utilisé pour accéder au menu de fonctions.

㉔ Bouton [SELECT]

Utilisé pour sélectionner des médias.

㉕ Boutons [+ / YES] / [- / NO]

Utilisé pour sélectionner les paramètres, ajuster les valeurs de paramétrage et exécuter ou annuler les fonctions sélectionnées.

㉖ Bouton [BALANCE]

Utilisé pour régler le TG, le son et l'équilibre acoustique de voix.

㉗ Boutons de couleur

Vert : Utilisé pour exécuter le raccourci assigné au numéro du pavé de touches numériques.

Jaune: Utilisé pour commuter les types de caractère lors de la réalisation d'un intitulé des albums et des chansons.

Autres: Destinés à un usage futur.

■ Haut-parleur de contrôle*

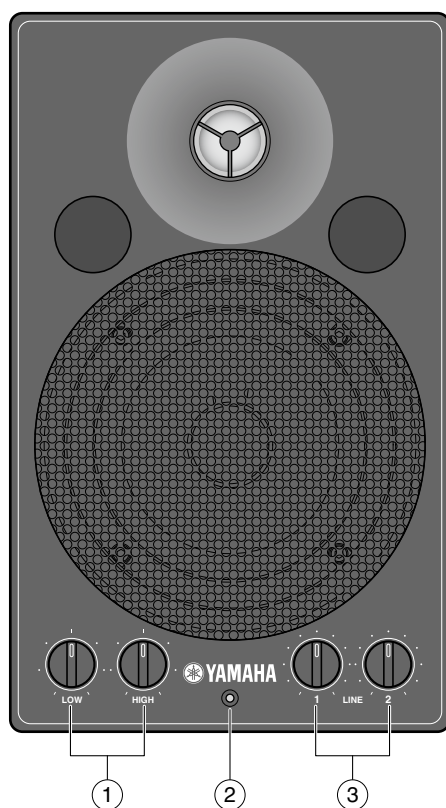

① **Commandes de réglage de volume LOW/
HIGH**

Ajuster le volume des graves ou des aigus.

② **Lampe témoin d'alimentation**

S'allume lorsque l'alimentation est appliquée au haut-parleur.

③ **Commandes de réglage de volume LINE1/2**
Ajuster le volume sonore de chaque ligne d'entrée.

Remarque: Dans le cas d'un usage normal, réduire complètement le volume de LINE2 et ajuster le volume de LINE1 jusqu'à la position trois heures.

* Uniquement pour les modèles fournis avec les haut-parleurs de contrôle.

Terminologie fondamentale de Disklavier

Ce qui suit est une liste de plusieurs termes fondamentaux de Disklavier dont vous pouvez avoir besoin de savoir avant de procéder aux procédures de fonctionnement dans ce manuel. En ce qui concerne la terminologie supplémentaire de Disklavier, voyez le glossaire fourni en Chapitre 15.

Chanson d'ensemble

Une chanson d'ensemble contient les mêmes parties d'exécution de main gauche et de main droite qu'une chanson L/R, et des pistes supplémentaires qui sont jouées par le générateur de tonalité interne XG. Les pistes d'accompagnement peuvent inclure la basse, les batteries, les cordes, les vibraphones acoustiques, etc.

Chanson L/R

Dans une chanson L/R, le morceau de piano main gauche est enregistré sur la piste 1 (G) et le morceau de piano main droite est enregistré sur la piste 2 (D). Pendant la lecture, vous pouvez annuler l'une ou l'autre partie, et vous entraînez à jouer cette partie. Lors de l'enregistrement d'une chanson L/R, vous pouvez enregistrer les deux parties simultanément ou séparément.

Générateur de tonalité

Un appareil électronique qui peut produire des sons ou des voix instrumentales. Le Disklavier a un générateur de tonalité interne XG qui peut produire presque 700 voix instrumentales et de percussion.

Mémoire flash interne

Le Disklavier a un total de 128 méga-octets de mémoire flash interne qui vous permettent d'enregistrer des données de chanson sans disquette.

MIDI

Un acronyme pour Musical Instrument Digital Interface. MIDI permet aux instruments de musique électroniques de communiquer les uns avec les autres.

Morceau de musique

Une « chanson » ou un morceau de musique signifie habituellement un court morceau de musique avec une expression lyrique. Cependant, dans les manuels de Disklavier, le terme « chanson » ou « morceau de musique » est employé pour se rapporter à n'importe quel morceau de musique.

PianoSoft



La collection de disque PianoSoft est une bibliothèque de disques de chansons préenregistrées réalisée par Yamaha pour un usage avec la série des Disklavier. De nombreux titres sont disponibles et ceci parmi de nombreux types musicaux comprenant le classique, le jazz et la musique populaire. Le disque comprend des chansons pour le plaisir de l'écoute, des disques d'étude de piano pour les étudiants de piano et des disques d'accompagnement pour la pratique vocale et instrumentale. PianoSoft est parfois utilisé comme terme générique pour PianoSoft et PianoSoft-Plus.

PianoSoft-Plus



Le logiciel PianoSoft-Plus contient des chansons préenregistrées d'ensemble comportant un accompagnement instrumental qui peut être joué sur le Disklavier. Voyez avec le vendeur de Disklavier pour obtenir un catalogue de PianoSoft.

PianoSoft-PlusAudio



Logiciel CD réalisé par Yamaha et contenant les signaux audio et MIDI pour exécuter sur le Disklavier.

SmartPianoSoft



Logiciel réalisé par Yamaha et contenant les signaux MIDI pour exécuter en même temps que des CD audio normaux.

Voix

Les sons produits par un générateur de tonalité exprimant divers instruments.

XG



Yamaha XG est une extension du format de GM (General MIDI). Avec une plus grande polyphonie, avec plus de voix et des effets, son utilisation améliore la compatibilité des morceaux de musique entre les appareils MIDI. Quand une chanson dans le format Yamaha XG est jouée sur un autre générateur de tonalité ou un synthétiseur XG-compatible, il joue et reproduit des sons comme le compositeur/créateur d'origine l'a souhaité.

Raccordement de l'unité de commande

Assurez-vous que les câbles sortant du piano sont connectés aux connecteurs ou aux prises appropriées sur le panneau arrière de l'unité de commande.

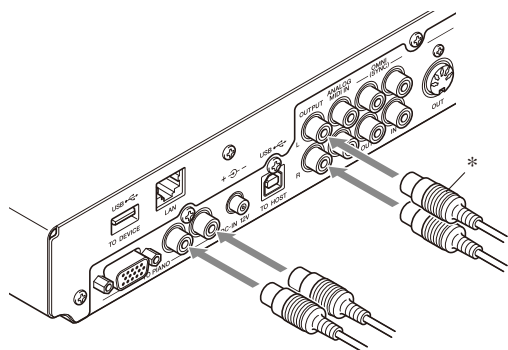

Remarque :

Les câbles doivent être connectés à l'unité de commande quand le Disklavier est installé. Si, cependant, ils ne le sont pas, connectez-les soigneusement aux connecteurs ou aux prises appropriées de panneau arrière de l'unité de commande.

Remarque :

Pour les modèles de piano à queue, faire en sorte d'installer l'unité de commande sous le clavier du côté des graves.

* Uniquement pour les modèles avec les haut-parleurs de contrôle.

Connecter le câble d'alimentation C.A.

- 1 Connectez le cordon sortant du bloc d'alimentation électrique du piano au connecteur DC-IN 12V de l'unité de commande.

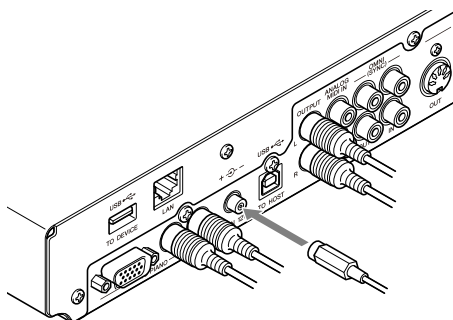

- 2 Connectez le câble d'alimentation C.A. sortant du piano à la prise murale à C.A.

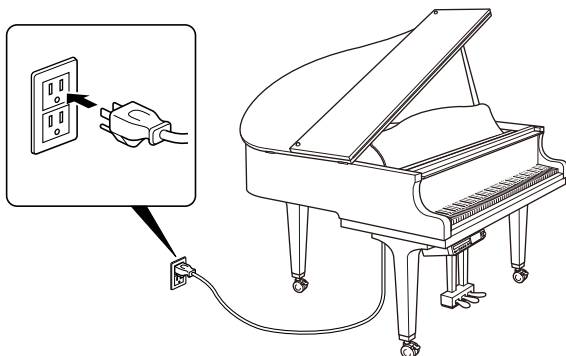

Important :

Assurez-vous que la tension de la prise murale à C.A. correspond à ce qui est marqué sur la plaque de numéro de série du Disklavier.

Utilisation de la télécommande

Le Disklavier est équipé d'une télécommande qui permet de télécommander de façon commode presque de n'importe où dans la pièce. Ce chapitre fournit des notes sur la manière d'utiliser la télécommande.

■ Installation des piles dans la télécommande

Avant que la télécommande puisse être utilisée, les deux piles fournies avec le Disklavier doivent être installées.

Retirez le couvercle des piles de l'arrière de la télécommande, installez les piles, puis remettre le couvercle en place.

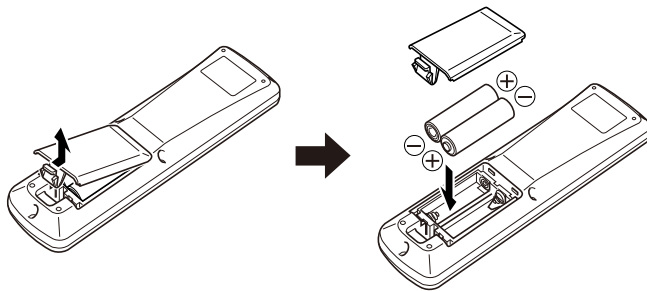

Un schéma à l'intérieur du logement des piles indique comment les piles doivent être installées. Assurez-vous de les introduire correctement.

■ Remplacement des piles

Quand la télécommande ne fonctionne pas à distance, changez les piles.

- Les piles de rechange devraient être du type UM-3, AA, R6P ou LR6.
- N'utilisez pas des piles sèches neuves et d'anciennes piles en même temps.
- N'utilisez pas différents types de piles (piles alcaline et piles manganèse, piles fabriquées par différents fabricants ou différents produits de piles fabriqués par le même fabricant) en même temps.
- Retirez immédiatement les piles usées de la télécommande. Dans le cas contraire, les piles passeront en surdécharge, ceci provoquant un suintement de l'électrolyte voire un éclatement, ce qui peut avoir pour conséquence d'endommager des objets proches ou d'engendrer des brûlures, des dommages ou tout autre blessure physique.
- Débarrassez-vous des piles usées selon les règlements et les directives applicables.
- Si toutefois la télécommande ne doit pas être utilisée pendant une période prolongée, retirez les piles afin d'empêcher les dégâts possibles par une fuite de liquide des piles.
- Si les piles ont fuies, mettez-les immédiatement au rebut. Évitez de toucher l'électrolyte qui a fuit ou le laissant entrer en contact avec la peau ou les vêtements. Nettoyez complètement le logement des piles avant d'installer de nouvelles piles dedans.

Important :

Faites en sorte de lire la section sur « Manipulation des piles » de la page iii pour obtenir les détails sur une manipulation sûre des piles sèches.

Commençons

■ Utilisation de la télécommande

Pour utiliser la télécommande, dirigez-la vers le détecteur de télécommande sur l'unité de commande.

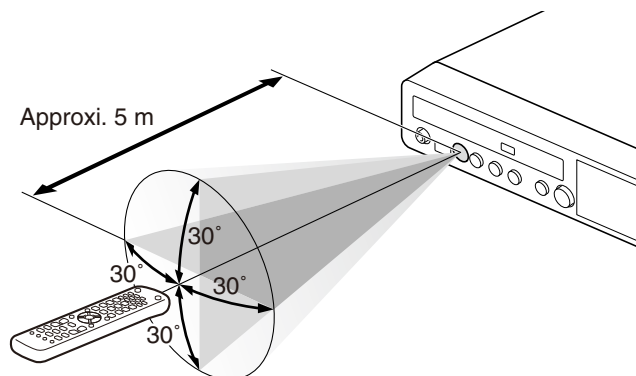

Mise en marche du Disklavier

- 1 Assurez-vous que le commutateur principal est mis sur marche sur le bloc d'alimentation électrique.

(Piano à queue)

Bloc d'alimentation électrique
(situé sur la base)

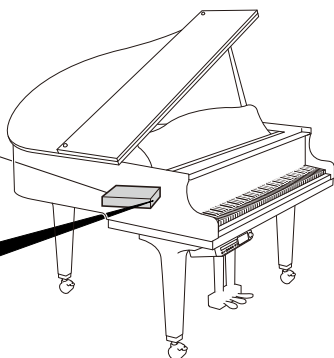
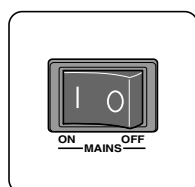

(Piano droit)

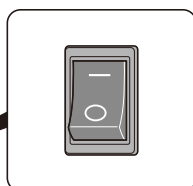
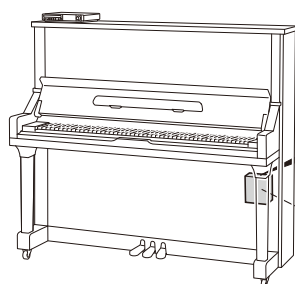

Bloc d'alimentation électrique
(situé à l'arrière)

2 Appuyez sur [ON/OFF] de l'unité de commande.



Tandis que l'unité de commande est en mode de veille, vous pouvez également allumer le Disklavier en appuyant sur [ON/STANDBY] de la télécommande.

ON/STANDBY



Le message suivant apparaît sur l'affichage et [ON/OFF] sur l'unité de commande s'allume en vert.



Après que quelques secondes se soient écoulées, l'écran de chargement apparaîtra et la dernière chanson sélectionnée sera chargée.



Votre Disklavier est maintenant opérationnel.



Voyez le Chapitre 2 « Commençons – Comment arrêter le Disklavier (mode de veille) » à la page 14.

Réglage du calendrier interne

[SYSTEM] « TimeZone » et « Clock Adj. »

Le Disklavier a un calendrier interne qui peut être réglé de 1/1/1985 00:00:00 à 12/31/2084 23:59:59. Réglez le calendrier précisément de sorte que le Disklavier affiche l'heure actuelle exacte pendant le mode d'arrêt.

L'heure est affichée dans le format de 24 heures.



Le réglage de l'heure exacte est également important pour des programmes impliquant une gestion par minuterie (voir le Chapitre 4 « Lecture de chanson avancée – Utilisation de la lecture minutée » à la page 35).

■ Fuseau horaire

1 Appuyez sur [SYSTEM] de la télécommande.

L'écran de menu de système apparaît.



Commençons

2 Sélectionnez « TimeZone » avec les boutons de commande de curseur ([◀] [▶] [▲] [▼]), puis appuyez sur [ENTER].



L'écran de configuration de fuseau horaire apparaît.

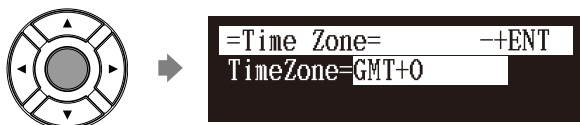

3 Appuyez sur [+ / YES] et [- / NO] pour changer de fuseau horaire.



Exemples de fuseau horaire

Le tableau ci-dessous indique la correspondance entre le paramétrage de fuseau horaire sur le Disklavier et le fuseau horaire réel utilisé aux États-Unis et au Canada.

Paramétrage	de fuseau horaire actuel
GMT-10	Heure standard Hawaii - des Aléoutiennes
GMT-9	Heure standard de l'Alaska (AKST)
GMT-8	Heure avancée de l'Alaska (AKDT)
	Heure standard du Pacifique (PST)
GMT-7	Heure avancée Pacifique (PDT)
	Heure standard des montagnes (MST)
GMT-6	Heure avancée des montagnes (MDT)
	Heure standard central (CST)
GMT-5	Heure avancée central (CDT)
	Heure standard oriental (EST)
GMT-4	Heure avancée oriental (EDT)

Remarque :

Le fuseau horaire spécifié ici devrait être utilisé uniquement comme guide. Pour plus de détails, prenez contact avec vos observatoires locaux.

4 Appuyez sur [ENTER].



Le fuseau horaire est réglé et l'affichage retourne au menu de système.

Procéder au réglage de calendrier.

■ Calendrier

- 1** Sélectionnez « Clock Adj. » avec les boutons de commande de curseur ([◀] [▶] [▲] [▼]), puis appuyez sur [ENTER].



La date et l'heure actuelles apparaissent.



- 2** Appuyez sur [ENTER].

L'écran de configuration de l'heure apparaît avec le curseur clignotant sur l'affichage des heures.



- 3** Sélectionnez l'année, le mois, la date, les heures, les minutes et les secondes avec les boutons de commande de curseur ([◀] [▶]), puis appuyez sur [+ / YES] et [- / NO] pour valider une valeur.

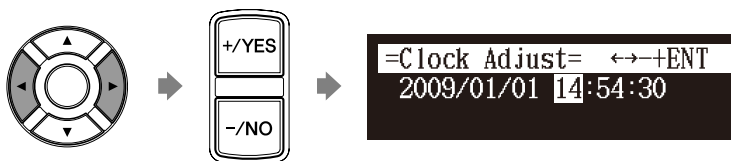

- 4** Appuyez sur [ENTER].

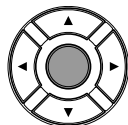

La date et l'heure sont enregistrées dans le calendrier interne et l'affichage revient à l'écran de l'heure actuelle.

- 5** Appuyez sur [BACK] de la télécommande.



L'affichage retourne à l'écran de menu de système.

Commençons

Comment arrêter le Disklavier (mode de veille)

Appuyez sur [ON/STANDBY] de la télécommande.

L'écran de conclusion apparaît et [ON/ OFF] de l'unité de commande s'allume en rouge.



Remarque :

Appuyez sur [ON/STANDBY] de la télécommande pour remettre en marche le Disklavier.

Arrêt total du Disklavier

Appuyez sur [ON/OFF] de l'unité de commande.

L'écran de conclusion apparaît et [ON/ OFF] de l'unité de commande s'éteint.



Remarque :

Assurez-vous que vous avez attendu 5 secondes avant de remettre en marche le Disklavier.

Format de médias compatibles pour les medias amovibles

Disque compact

Le Disklavier peut jouer des chansons sur des CD audio commerciaux et les CD de données (tels que PianoSoft-PlusAudio).

- Les CD audio devraient être formatés en CD-DA.
- Les CD de données devraient être formatés en ISO 9660 Level 1.

Remarque :

Si le support externe contient un certain nombre d'albums ou de chansons, cela peut prendre un certain temps pour que le Disklavier les identifie.

Mémoire flash USB

Vous pouvez employer les mémoires flash USB disponibles dans le commerce pour enregistrer des données de chanson. La mémoire flash USB devrait être formatée dans le système de fichiers FAT16 ou FAT32.

Remarque :

Yamaha ne garantit pas le fonctionnement des mémoires flash USB disponibles dans le commerce ou des disques durs USB. Pour obtenir une liste de produits compatibles, veuillez visiter le site: www.yamaha.com/disklavier/

Disque dur USB

Vous pouvez employer les lecteur de disque dur USB disponibles dans le commerce pour enregistrer des données de chanson ou pour effectuer une sauvegarde des données de chanson. Le lecteur de disque dur USB devrait être formaté dans le système de fichiers FAT32.

Remarque :

N'insérez pas ou ni ne retirez pas les médias USB pendant la lecture ou l'écriture des données. Assurez-vous que la lecture ou l'écriture est terminée.

Disquette (optionnelle)

Avec un lecteur de disquette USB optionnel, vous pouvez employer des disquettes de 3,5 pouces 2DD ou 2HD pour enregistrer des données de chanson. La disquette doit être formaté en système MS-DOS.

Format compatible de fichier

Le Disklavier peut prendre en charge ces trois types de format de fichier:

SMF0

Format Standard MIDI File 0 pour la lecture et l'enregistrement. Le nom du fichier devrait avoir une extension telle que « .MID » ou « .mid ».

SMF1

Format Standard MIDI File 1 pour la lecture uniquement. Le nom du fichier devrait avoir une extension telle que « .MID » ou « .mid ».

E-SEQ

Format créé par Yamaha, pour la lecture uniquement. Le nom du fichier devrait avoir une extension telle que « .FIL » ou « .fil ».

Précautions fondamentales à prendre à l'usage des CD

■ Manipulation des CD

Afin de protéger des données enregistrées sur les disques compacts contre les dégâts ou la perte de données, traitez-les avec soin, et respectez les précautions suivantes.

- Ne touchez pas la surface d'un CD.
- N'exposez pas les CD aux températures ou à l'humidité extrêmes. La gamme de température ambiante utile est entre 4°C et 52°C (40°F et 125°F).
- Essuyez les CD avec un tissu propre et sec avant la lecture.
- Retirez le CD du lecteur de disque CD avant d'arrêter le Disklavier.

■ Chargement d'un CD

- 1** Appuyez sur le bouton d'éjection de CD de l'unité de commande pour ouvrir le plateau à CD.

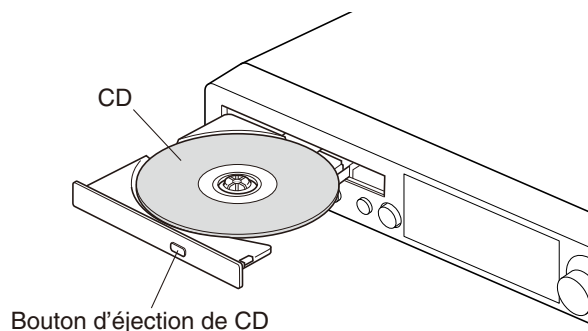

- 2** Placez un CD sur le plateau et fermez le plateau.

Types de logiciel pouvant être lus

PianoSoft et PianoSoft-Plus

Quand des morceaux de piano comme ceux contenus dans le logiciel PianoSoft et PianoSoft-Plus sont reproduits sur le Disklavier, les passages de piano sont joués réellement par le clavier du Disklavier et les touches se meuvent en haut et en bas comme si elles étaient jouées par un interprète invisible. Les parties d'ensemble (contenu dans le logiciel PianoSoft-Plus) sont jouées par le générateur de tonalité interne et sont entendus par les haut-parleurs de contrôle*.



* Uniquement pour les modèles fournis avec les haut-parleurs de contrôle.

PianoSoft-PlusAudio

Les chansons de PianoSoft-PlusAudio sont enregistrées à l'aide de deux canaux, un canal analogique MIDI pour les passages au piano et un canal audio pour les voix instrumentales et vocales. Quand ils sont joués sur le Disklavier, la section des passages de piano jouée par le clavier de Disklavier comme les chansons avec PianoSoft et PianoSoft-Plus, et toutes autres passages de voix instrumentales et vocales sont entendus par les haut-parleurs de contrôle* juste comme un système stéréo normal.



SmartPianoSoft

SmartPianoSoft contient un accompagnement enregistré de piano aux CD commerciaux et l'accompagnement acoustique jouera associé au CD commercial. Vous pouvez également enregistrer votre propre accompagnement pour vos CD commerciaux préférés à la maison; jouez de votre Disklavier tout en écoutant un CD, et SmartPianoSoft appariera la musique en même temps que la lecture, vous ajoutant essentiellement à des exécutions célèbres.



CD audio normaux

Les CD audio normaux contiennent deux canaux audio (G et D), et sont tous deux entendus par les haut-parleurs de contrôle* juste comme un système stéréo normal. En d'autres termes, le Disklavier peut être employé pour jouer des CD au lieu d'un système stéréo.

Sélection du support et de son contenu

[SELECT]

1 Insérer le support souhaité.

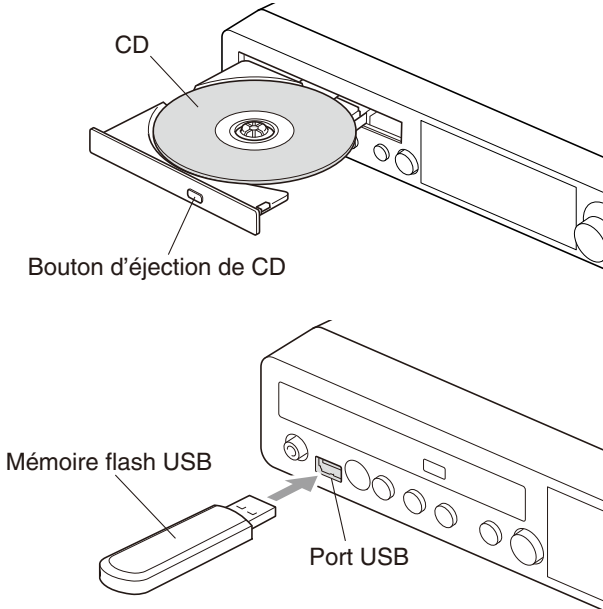

2 Appuyez sur [SELECT].

L'écran de sélection de médias apparaît avec le support actuellement sélectionné et mis en surbrillance.

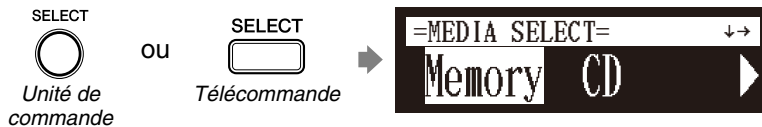

3 Sélectionnez un support désiré avec les boutons de commande curseur ([<] [>]).

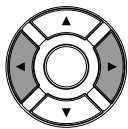

Les supports suivants sont disponibles:

Moyen	Description
Memory	Mémoire flash interne
CD	CD audio ou CD de données
USB1, USB2	Mémoire flash USB ou USB Lecteur de disque dur (USB1 indique le premier introduit et USB2 indique le second.)
Playlist	Liste d'écoute en mémoire flash interne
D-Radio	DisklavierRadio
FromToPC	Dossier Network dans la mémoire flash interne.



Voyez le Chapitre 3 « Lecture fondamentale de chanson – Écoute de DisklavierRadio™ » à la page 25.



Voyez le Chapitre 8 « Gestion des médias – Copie de fichier de chanson à partir d'un ordinateur personnel sur le Disklavier » à la page 84.

Lecture fondamentale de chanson

4 Appuyez sur [ENTER] ou sur [▼].

L'écran de sélection d'album apparaît.

**5** Sélectionnez un album désiré avec les boutons de commande curseur ([◀] [▶]).

Pour retourner à l'écran de sélection de medias, appuyez sur [▲].

6 Appuyez sur [ENTER] ou sur [▼].

L'écran de sélection de chanson apparaît.

**7** Sélectionnez une chanson désirée avec les boutons de commande curseur ([◀] [▶]).

Pour retourner à l'écran de sélection d'album, appuyez sur [▲].

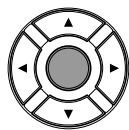
8 Appuyez sur [ENTER].

La chanson sélectionnée est chargée.

Remarque :

Le nombre maximum d'albums qui peuvent être sélectionnés dans un support est de 99.

Remarque :

Vous pouvez également sélectionner des albums en utilisant directement le pavé de touches numériques de la télécommande. Voyez le Chapitre 3 « Lecture fondamentale de chanson – Utilisation du pavé de touches numériques de numéro » à la page 19.

Remarque :

Le nombre maximum de chansons qui peuvent être sélectionnées dans un album est de 999.

Remarque :

Vous pouvez également sélectionner des chansons directement en utilisant le pavé de touches numériques de la télécommande. Voyez le Chapitre 3 « Lecture fondamentale de chanson – Utilisation du pavé de touches numériques de numéro » à la page 19.

Utilisation du pavé de touches numériques de numéro

L'écran de sélection d'album ou de chanson **Bouton numérique**

Vous pouvez également sélectionner des albums ou des chansons directement avec le pavé de touches numériques de la télécommande.

Appuyez sur le bouton numérique correspondant, puis appuyez sur [ENTER].

Par exemple, pour sélectionner le numéro 5 de l'album, appuyez tout d'abord sur [0], puis sur [5], puis sur [ENTER].



Pour sélectionner le numéro 36 de la chanson, appuyez tout d'abord sur [0], puis sur [3], puis sur [6] et enfin sur [ENTER].



Remarque :

Si vous saisissez un numéro supérieur à celui qui existe, le dernier album ou la dernière chanson apparaît.

Démarrage de la lecture

[PLAY]

Appuyez sur [PLAY/PAUSE] de l'unité de commande ou sur [PLAY] de la télécommande.

[PLAY/PAUSE] de l'unité de commande s'allume en vert et la valeur numérique du compteur progresse.

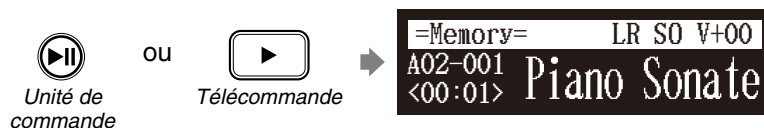

À la fin de la chanson, le Disklavier sélectionne la prochaine chanson automatiquement et continue la lecture.

Après la lecture de la dernière chanson dans l'album, la lecture s'arrête.

Lecture fondamentale de chanson

■ Écran de lecture de chanson

Voici quelques phénomènes que vous verrez souvent pendant la lecture.

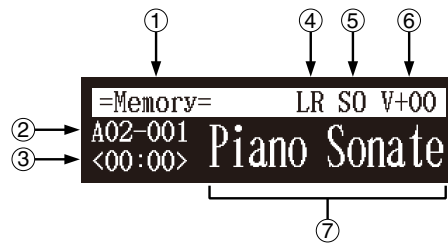

① Média

Le support sélectionné est affiché ici.

② Numéro d'album/de chanson

Le numéro de l'album et de la chanson sélectionnés est affiché ici.

Affichage	Description
Axx-yyy	xx: Numéro d'album (01 à 99) yyy: Numéro de chanson (001 à 999)
Pxx-yyy	xx: Numéro de liste d'écoute (01 à 99) yyy: Numéro de chanson (001 à 999)

③ Compteur

La durée de lecture est indiquée dans un des deux formats.

Affichage	Description
xx:yy	Minutes (xx) et secondes (yy)
xxx-y	Mesures (xxx) et battements (y)

④ Type de chanson

Le type de chansons sélectionnées est affiché ici.

Affichage	Description
LR	PianoSoft
XP	PianoSoft enregistré sur le modèle PRO
PS	SmartPianoSoft
SK	SmartKey
YM	PianoSoft-PlusAudio
AU	Audio stéréo

⑤ Formatage de chanson

Le format des chansons sélectionnées est affiché ici.

Affichage	Description
S0	Format SMF (Standard MIDI File) 0
S1	Format SMF (Standard MIDI File) 1
ES	Format E-SEQ

⑥ Volume

Le réglage actuel de volume est affiché ici.

⑦ Titre de chanson

Le titre des chansons sélectionnées est affiché ici. Si le titre est long, il défile en travers de l'affichage.

Arrêt de la lecture

Pendant la lecture **[STOP]**

Appuyez sur [STOP].

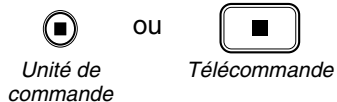

La lecture s'arrête et la chanson revient à son début.

[PLAY/PAUSE] de l'unité de commande s'éteint et le compteur est remis à l'état initial à « 00:00 » ou « 001-1 ».

Pause en lecture

Pendant la lecture **[PAUSE]**

1 Appuyez sur [PLAY/PAUSE] de l'unité de commande ou sur [PAUSE] de la télécommande.

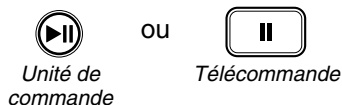

Une pause en lecture est aménagée.

[PLAY/PAUSE] de l'unité de commande clignote et le compteur cesse le comptage.

2 Appuyez sur [PLAY/PAUSE] de l'unité de commande ou sur [PLAY] de la télécommande pour continuer la lecture.

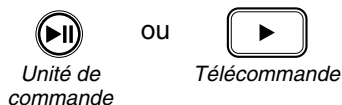

Aperçu rapide et révision

Pendant la lecture [FORWARD] ou [REVERSE]

Pendant la lecture, l'aperçu rapide et la révision vous permettent de rechercher rapidement un passage dans une chanson **tout en écoutant le son**. Ceci est utile pour localiser une position désirée dans une chanson.

Remarque :

Aucun son n'est produit par le piano lorsqu'une l'aperçu rapide ou la révision de CD PianoSoft-PlusAudio a lieu.

■ Aperçu rapide

- 1** Pour opérer l'aperçu rapide, maintenez enfoncé [▶] de l'unité de commande ou appuyez sur [FORWARD] de la télécommande.

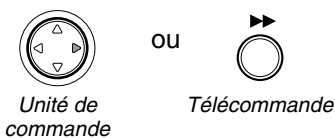

- 2** Relâchez [▶] de l'unité de commande ou bien appuyez à nouveau sur [FORWARD] de la télécommande pour retourner en mode de lecture normal.

Si un aperçu rapide d'une chanson est opéré jusqu'à la fin de la chanson, une pause sera faite à la fin de la chanson.

■ Révision rapide

- 1** Pour opérer une révision, maintenez enfoncé [◀] de l'unité de commande ou appuyez sur [REVERSE] de la télécommande.

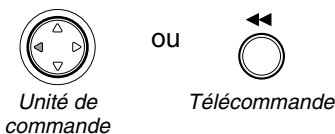

- 2** Relâchez [◀] de l'unité de commande ou bien appuyez à nouveau sur [REVERSE] de la télécommande pour retourner en mode de lecture normal.

Si une révision d'une chanson est opérée jusqu'au début de la chanson, une pause sera faite au début de la chanson.

Avance rapide et marche en sens inverse

Mode d'arrêt ou de pause [FORWARD] ou [REVERSE]

En mode d'arrêt ou de pause, l'avance rapide et marche en sens inverse vous permettent de localiser rapidement une position désirée dans une chanson.

La marche en sens inverse peut également être employée pour retourner au début d'une chanson, afin d'être prêt à commander la lecture à nouveau.

■ Avance rapide

- 1** En mode d'arrêt ou de pause, maintenez enfoncé [▶] de l'unité de commande ou appuyez sur [FORWARD] de la télécommande.

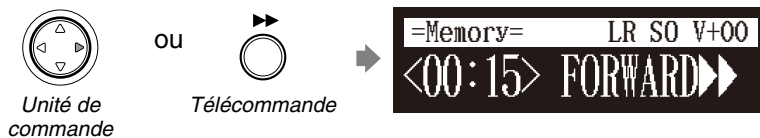

[PLAY/PAUSE] de l'unité de commande clignote rapidement et le compteur affiche la position actuelle.

- 2** Relâchez [▶] de l'unité de commande ou bien appuyez à nouveau sur [FORWARD] de la télécommande pour retourner en mode de pause.

Si l'avance rapide d'une chanson est opérée jusqu'à la fin de la chanson, une pause sera faite à la fin de la chanson.

■ Retour rapide

- 1** En mode de pause, maintenez enfoncé [◀] de l'unité de commande ou appuyez sur [REVERSE] de la télécommande.

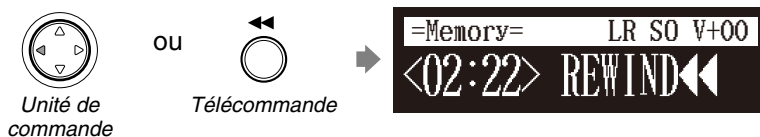

[PLAY/PAUSE] de l'unité de commande clignote rapidement et le compteur affiche la position actuelle.

- 2** Relâchez [◀] de l'unité de commande ou bien appuyez à nouveau sur [REVERSE] de la télécommande pour retourner en mode de pause.

Si une commande de retour d'une chanson est opérée jusqu'au début de la chanson, une pause sera faite au début de la chanson.

Recherche d'un passage particulier d'une chanson

Pendant la lecture ou Stop/Pause mode **[SEARCH]**

La lecture peut être commencée à partir d'une position spécifique dans une chanson. Au lieu d'utiliser l'avance rapide ou l'aperçu rapide, vous pouvez employer cette fonction pour aller directement à une position désirée dans une chanson.

Si la chanson actuelle utilise le format temporel des minutes et des secondes, vous spécifiez la position en minutes et en secondes. Si elle utilise le format des mesures et des temps, vous indiquez la position en mesures et en battements.

1 Appuyez sur [SEARCH] de la télécommande.

L'écran de recherche de chanson apparaît avec le compteur clignotant.

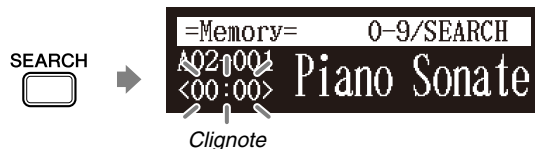

Une pause sera faite à la chanson à la position exacte lorsque vous appuyez sur [SEARCH].

2 Saisissez la durée pendant laquelle vous voulez rechercher avec le pavé de touches numériques.

Par exemple, pour rechercher pendant 2:56 (minutes et secondes), appuyez tout d'abord sur [0], puis sur [2], [5] et [6].

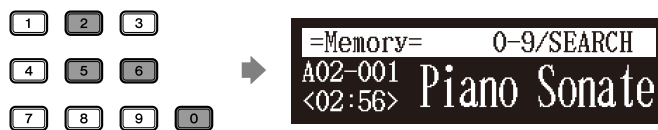

Par exemple, pour rechercher pendant 52-3 (mesures et battements), appuyez tout d'abord sur [0], puis sur [5], [2] et [3].



3 Appuyez encore une fois sur [SEARCH].



La position de la chanson va jusqu'à la position spécifiée.

Remarque :

Si vous saisissez une valeur de temps plus élevée que toute la durée de la chanson, la aura lieu jusqu'à la fin de la chanson.

Écoute de DisklavierRadio™

L'écran de sélection de médias « D-Radio »

Vous pouvez écouter des émissions ininterrompues de musique avec de nombreux canaux et un contenu varié de musique.

1 Sélectionnez « D-Radio » dans la sélection des médias.

L'écran de sélection de canal apparaît.



2 Appuyez sur [◀] ou [▶] ou [+ / YES] ou [- / NO] pour sélectionner un canal.



3 Appuyez sur [ENTER] ou [▼] pour que l'émission du canal sélectionné commence.

L'écran DisklavierRadio apparaît.

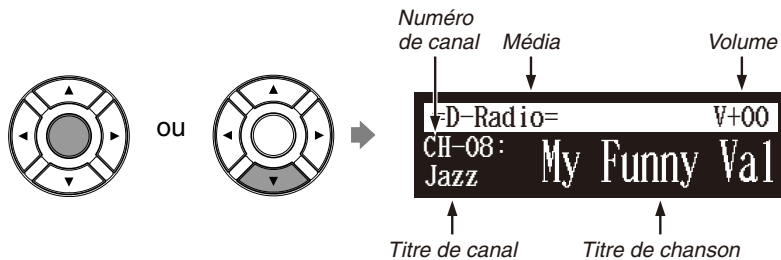

4 Appuyez deux fois sur [▲] pour arrêter l'émission et retourner à l'écran de sélection de médias.

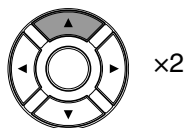

☞ Pour profiter de DisklavierRadio, vous avez tout d'abord besoin d'une connexion à l'Internet. Voir le Chapitre 9 « Internet Direct Connection (IDC) – Connexion du Disklavier à l'Internet » à la page 93.

☞ Pour sélectionner un média, voir le Chapitre 3 « Lecture fondamentale de chanson – Sélection du support et de son contenu » à la page 17.

Lecture fondamentale de chanson

■ Mise en sourdine du son

1 Appuyez sur [PAUSE] ou sur [STOP].

« MUTE » apparaît dans la partie supérieure droite de l'écran.

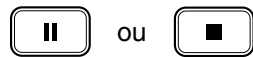

2 Appuyez encore une fois sur [PAUSE] ou sur [STOP] pour débrayer la mise en sourdine.

**Remarque :**

Les émissions de transmission en continu se poursuivent pendant la mise en sourdine. Par voie de conséquence, le morceau de musique diffusé lors de la libération de la mise en sourdine risque d'être différent de celui au moment de la mise en sourdine.

Réglage du volume

[VOLUME +] ou [VOLUME -]

Vous pouvez régler le volume avec l'unité de commande ou avec la télécommande comme décrit ci-dessous. Étant donné que tous les morceaux de piano sont enregistrés au niveau maximum de volume de 0, le volume peut être réduit jusqu'à -10, le volume le plus atténué auquel le piano peut jouer.

Avec les chansons d'ensemble, le volume du piano et le générateur de tonalité interne XG sont réglés simultanément, ainsi il est tout à fait approprié équilibrer d'abord le volume du piano et du générateur de tonalité XG.

Pour des chansons sur PianoSoft-PlusAudio, vous devriez d'abord équilibrer le volume du piano MIDI et des parties audio.

1 Appuyez sur [VOLUME +] ou sur [VOLUME -] de la télécommande.

L'écran de réglage général de volume apparaît.



2 Appuyez sur [VOLUME +] ou sur [VOLUME -] pour ajuster le volume.

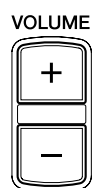

Le volume peut être réglé dans les limites de -10 à 0.

Remarque :

Ce réglage n'affecte pas l'interprétation manuelle.



Voir le Chapitre 4 « Lecture de chanson avancée – Réglage d'équilibrage de volume parmi le clavier, le son d'ensemble et la lecture de logiciel » à la page 31.

Remarque :

Vous pouvez également utiliser le bouton gradué sur l'unité de commande pour régler le volume.

Remarque :

Lorsque le volume est réglé sur -10, il peut se produire un léger retard dans la production du son après la frappe des touches suivantes et le Disklavier risque de sauter quelques notes. En outre, avec ce réglage de volume, la force de frappe n'affecte pas la dynamique de note.

Changement du tempo de lecture

[TEMPO -] ou [TEMPO +]

Vous pouvez accélérer ou ralentir le tempo de lecture. Le ralentissement du tempo de lecture peut être utile en pratiquant un morceau difficile de piano.

Ces réglages de tempo restent en vigueur jusqu'à ce que l'enregistrement soit commencé, un autre support ou un album est sélectionné ou que le Disklavier soit arrêté.

1 Appuyez sur [TEMPO -] ou sur [TEMPO +] de la télécommande.

L'écran de paramétrage de tempo apparaît.



2 Appuyez sur [TEMPO -] ou sur [TEMPO +] pour ajuster le tempo.



Le tempo de lecture peut être réglé de -50% à +50% par paliers de 1%.

Appuyez sur [TEMPO 0] pour régler le tempo sur sa valeur originale.



Remarque :

Vous ne pouvez pas changer le tempo de lecture des chansons sur CD audio.



Le changement de tempo fait dans les chansons que vous avez enregistrées personnellement peut être rendu permanent. Voyez le Chapitre 7 « Enregistrement avancé – Changement de réglage par défaut tempo » à la page 55.

Remarque :

Vous pouvez également utiliser le bouton gradué sur l'unité de commande pour régler le tempo.

Lecture des chansons dans une gamme différente (transposition)

[TRANSCOPE -] ou [TRANSCOPE +]

La lecture peut être transposée en montant ou en descendant jusqu'à deux octaves. Ceci est utile, par exemple, quand vous voulez chanter en même temps (karaoke) dans une gamme différente de l'enregistrement original.

Les changements de transposition restent en vigueur jusqu'à ce que l'enregistrement soit commencé, un autre support ou un album soit sélectionné ou que le Disklavier soit arrêté.

Remarque :

Cette fonction ne peut pas être employée pour transposer des chansons provenant d'appareils externes connectés aux prises OMNI IN ou sur CD audio.

Lecture de chanson avancée

1 Appuyez sur [TRANSEPOSE -] ou sur [TRANSEPOSE +] de la télécommande.

L'écran de paramétrage de transposition apparaît.



2 Appuyez sur [TRANSEPOSE -] ou sur [TRANSEPOSE +] pour changer de gamme.



La lecture peut être transposée par paliers de demi-phase vers le haut ou vers le bas sur deux octaves (gamme -24 à gamme +24).

Appuyez sur [TRANSEPOSE 0] pour régler à la gamme d'origine.



Remarque :

Vous pouvez également utiliser le bouton gradué sur l'unité de commande pour régler la touche.

Répétition de lecture de chanson

[REPEAT]

Il existe trois modes de répétition (ALL, RPT, RND) comme cela est décrit ci-dessous. Vous pouvez utiliser ces fonctions aux fins de divertissement ou d'étude.

Ces réglages de répétition restent en vigueur jusqu'à ce que l'enregistrement ait commencé, un autre support ou un album soit sélectionné ou que le Disklavier soit arrêté.

1 Appuyez sur [REPEAT] de la télécommande.

L'écran de paramétrage de répétition apparaît.



2 Appuyez sur [REPEAT] pour sélectionner les modes de répétition.



Les options suivantes sont disponibles:

Option	Description
ALL	Répète toutes les chansons de l'album sélectionné.
RPT	Répète la chanson sélectionnée.
RND	Mélange l'ordre des chansons de l'album sélectionné et répète le cycle.
OFF	Lit les chansons normalement.

- 3** Appuyez sur [PLAY] pour commencer la lecture de répétition.



- 4** Pour annuler le mode de répétition, appuyez sur [REPEAT] jusqu'à ce que « OFF » apparaisse sur l'écran.



Répétition d'un passage particulier d'une chanson (répétition A-B)

Pendant la lecture **[A-B]**

En mode de répétition A-B, la lecture est répétée entre deux positions spécifiées dans une chanson: position A et position B. Cette fonction est utile pour pratiquer ou en mémoriser le passage difficile d'une chanson.

Une fois spécifiées, les positions A et B sont sauvegardées jusqu'à ce qu'une autre chanson soit sélectionnée, un enregistrement soit commencé ou que le Disklavier soit arrêté.

- 1** Pour paramétrer la position A, commander la lecture d'une chanson et appuyez sur [A-B] sur la commande à distance quand la position désirée est atteinte.

La position A est paramétrée.

L'écran de paramétrage de répétition A-B apparaît avec « B » clignotant.



- 2** Pour paramétrer la position B, appuyez à nouveau sur [A-B].

La position B est paramétrée.



La lecture commence à partir de la position A, continue jusqu'à la position B, puis revient à la position A et la lecture redémarre et continue à plusieurs reprises.

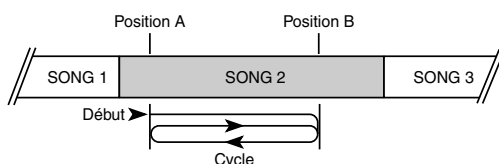

Remarque :

Vous ne pouvez pas paramétrer la position B qui est au delà de la chanson sélectionnée.

Lecture de chanson avancée

- 3** Pour annuler le mode de répétition A-B, appuyez sur [A-B] jusqu'à ce que « OFF » clignote sur l'écran.



Le fait d'appuyer sur [BACK] annule également le réglage de position et permet de revenir à l'écran de lecture de chanson.

Remarque :

La répétition de A-B est annulée si vous vous échappez de l'écran de paramétrage de répétition de A-B en exécutant d'autres opérations.

Lecture uniquement de la partie piano désirée

[PART SELECT L] ou [PART SELECT R]

Ceci pourrait être utile, par exemple, en écoutant attentivement un passage et également quand vous pratiquez seulement la partie main gauche ou main droite tandis que le Disklavier joue l'autre.

■ Annulation de la partie piano

- 1** Sélectionnez la chanson désirée.
- 2** Appuyez sur [PART SELECT L] ou sur [PART SELECT R] de la télécommande pour annulé une partie.

L'écran d'annulation de cette partie apparaît avec la partie correspondante annulée.

**Notes des affichages :**

Affichage	Description
L	Partie de main gauche
R	Partie de main droite
P	Partie de pédale
ON	Joue la partie
OFF	Annule la partie
G	Joue la partie avec le guide (uniquement pour la chanson SmartKey)
---	Aucune interprétation de partie

- 3** Pour jouer à nouveau la partie annulée, appuyez à nouveau sur [PART SELECT L] ou sur [PART SELECT R] de sorte que « ON » apparaisse sur l'écran.



- 4** Pour retourner à l'écran de lecture de chanson, appuyez sur [BACK].



Pour sélectionner une chanson, voyez le Chapitre 3 « Lecture fondamentale de chanson – Sélection du support et de son contenu » à la page 17.

Remarque :

Pour une chanson SmartKey, « ON », « OFF » et « G » apparaissent séquentiellement à chaque fois que vous appuyez sur [PART SELECT L] ou sur [PART SELECT R].

■ Annulation de la partie pédale

- 1** Sur l'écran d'annulation de partie, appuyez sur [▶] pour sélectionner « P= ».



- 2** Appuyez sur [-/NO] pour annuler la partie pédale.



- 3** Pour jouer à nouveau la partie pédale, appuyez sur [+ /YES] avec le curseur placé en position « P= ».



- 4** Pour retourner à l'écran de lecture de chanson, appuyez sur [BACK].



Réglage d'équilibrage de volume parmi le clavier, le son d'ensemble et la lecture de logiciel

[BALANCE]

En marge du réglage du volume général, l'équilibrage de volume parmi les différentes sources sonores comme celles décrites ci-dessous peut être ajusté.

- TG:** Règle le volume du son d'ensemble reproduit par le générateur de tonalité (TG) du Disklavier.
- Audio:** Règle le volume de l'accompagnement ou du son audio normal préenregistré dans le logiciel (CD).
- Voice:** Règle le volume de la voix d'ensemble quand vous jouez en utilisant la fonction de voix.

Remarque :

Vous ne pouvez pas régler l'équilibre du volume pendant la lecture DisklavierRadio.



Voyez le Chapitre 5 « Exécution au piano avancée – Exécution avec le Disklavier avec une voix d'ensemble » à la page 43.

Lecture de chanson avancée

■ Réglage d'équilibrage TG

1 Appuyez sur [BALANCE] de la télécommande.

L'écran de paramétrage d'équilibrage TG apparaît.



2 Appuyez sur [+ / YES] et [- / NO] pour ajuster volume du générateur de tonalité.

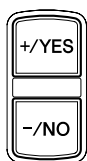

Le volume du générateur de tonalité peut être réglé dans les limites de 10 à 127.

Remarque :

Vous pouvez également utiliser le bouton gradué sur l'unité de commande pour régler le volume.

■ Réglage d'équilibrage audio

1 Appuyez deux fois sur [BALANCE] de la télécommande.

L'écran de paramétrage d'équilibrage audio apparaît.



2 Appuyez sur [+ / YES] et [- / NO] pour ajuster le volume du son.



Le volume audio peut être réglé dans les limites de 10 à 127.

Remarque :

Vous pouvez également utiliser le bouton gradué sur l'unité de commande pour régler le volume.

■ Réglage d'équilibrage de voix

1 Appuyez trois fois sur [BALANCE] de la télécommande.

L'écran de paramétrage d'équilibrage de voix apparaît.



2 Appuyez sur [+ / YES] et [- / NO] pour ajuster volume de la voix.

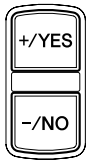

Le volume de voix peut être réglé dans les limites de 0 à 127.

Remarque :

Vous pouvez également utiliser le bouton gradué sur l'unité de commande pour régler le volume.

Réglage de hauteur de son audio

Pendant la lecture **[FUNC.]**

Vous pouvez temporairement régler la hauteur de son de la chanson contient de l'audio (PianoSoft·PlusAudio, SmartPianoSoft) ou un CD audio pour votre plaisir de l'écoute.

Les réglages de hauteur de son restent en vigueur jusqu'à ce qu'un autre support ou un album soit sélectionné, l'enregistrement soit commencé ou que le Disklavier soit arrêté.

1 Pendant la lecture de la chanson, appuyez sur [FUNC.] de la commande à distance.

L'écran de paramétrage de hauteur de son audio apparaît.



2 Appuyez sur [+ / YES] et [- / NO] pour changer la hauteur de son de audio.



La hauteur de son audio peut être réglée dans les limites de -50 cent à +50 (un demi-ton en tant que 100 cents).

Remarque :

Cette fonction ne peut pas être employée pour ajuster la hauteur de son de CD audio externes connectés aux prises OMNI IN.

Réglage d'équilibrage D/G de l'audio

Pendant la lecture **[FUNC.]**

Vous pouvez temporairement régler l'équilibrage D/G d'un CD audio.

Les réglages d'équilibrage restent en vigueur jusqu'à ce qu'une autre chanson soit sélectionnée, l'enregistrement soit commencé ou que le Disklavier soit arrêté.

1 Pendant la lecture de la chanson, appuyez plusieurs fois sur [FUNC.].

L'écran de paramétrage d'étendue audio apparaît.



2 Appuyez sur [+ / YES] et [- / NO] pour changer l'étendue audio.



Les fonctions de réglage d'étendue suivantes sont disponibles:

Option	Description
Left	Le son du canal G est délivré sur les deux canaux G et D.
Center	Le son du canal G est délivré par le canal G et le canal est délivré par le canal D.
Right	Le son du canal D est délivré sur les deux canaux G et D.

Utilisation de la lecture minutée

[SETUP] « TimerPlay »

Vous pouvez programmer votre Disklavier pour commencer ou arrêter la lecture d'une chanson à diverses heures quand elles sont spécifiées. Tout ce que vous devez faire est d'enregistrer jusqu'à un maximum de 99 réglages de minuterie et votre Disklavier les exécutera sans surveillance. Cette fonction s'appelle la « lecture minutée ».

Ce qui suit décrit comment lire le premier album dans la mémoire flash interne à 8h15 du matin.

1 Appuyez sur [SETUP] de la télécommande.

L'écran de menu de configuration apparaît.



2 Sélectionnez « TimerPlay » avec les boutons de commande de curseur ([<] [>] [▲] [▼]), puis appuyez sur [ENTER].



L'écran de paramétrage de lecture minutée apparaît.

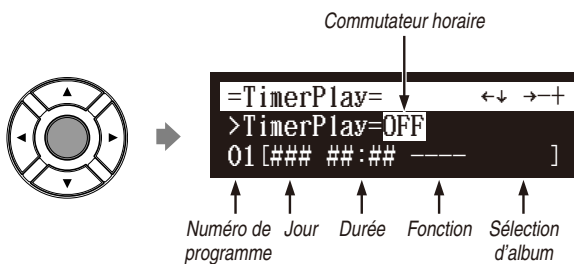

3 Confirmez que le curseur est sur le commutateur horaire, puis appuyez sur [+ / YES] et [- / NO] pour commuter la lecture minutée sur activé et désactivé.

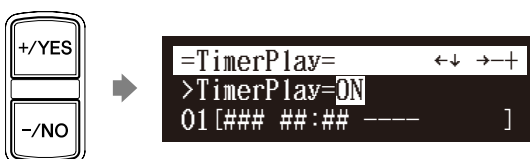

Remarque :

Le calendrier interne doit être réglé à l'avance pour que la fonction de lecture minutée puis être activée. Reportez-vous au Chapitre 2 « Commençons – Réglage du calendrier interne » à la page 11.

Remarque :

L'unité de commande doit être mise en fonction à l'avance afin que la lecture minutée puis fonctionner. La lecture minutée ne peut pas mettre en fonction ou arrêter l'unité de commande.

4 Lecture de chanson avancée

4 Appuyez sur [▲] et [▼] pour sélectionner le numéro de programme souhaité.

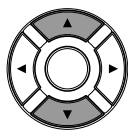

Le curseur se déplace jusqu'au paramètre de fonction.

5 Appuyez sur [◀] et [▶] pour déplacer le curseur jusqu'au paramètre de fonction, puis appuyez sur [+ / YES] et [- / NO] pour sélectionner la fonction souhaitée.

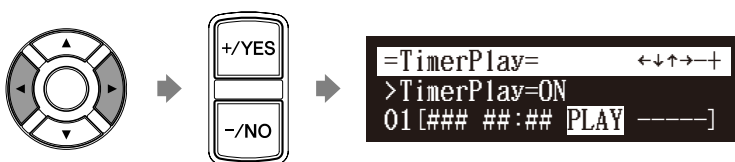

Les fonctions suivantes sont disponibles :

PLAY	Démarre la lecture des chansons.
STOP	Arrête la lecture des chansons.
RND	Démarre la lecture des chansons en ordre aléatoire.
OFF	Éteint le Disklavier (mode de veille).

Lorsque « PLAY » ou « RND » est sélectionné, le paramètre de sélection d'album apparaît.

6 Appuyez sur [▶] pour déplacer le curseur jusqu'au paramètre de sélection d'album, puis appuyez sur [+ / YES] et [- / NO] pour sélectionner l'album souhaité.



Les sélections suivantes sont disponibles :

Mem01 - Mem99	Albums (01 - 99) dans la mémoire flash interne.
Lst01 - Lst99	Listes d'écoute (01 - 99) créées dans la mémoire flash interne.
Radio	Le plus récent I canal de DisklavierRadio que vous avez écoulez.
-----	Chanson actuellement sélectionnée.

Remarque :

Vous ne pouvez pas sélectionner « Radio » si vous sélectionnez « RND » au cours de l'étape 5.

Remarque :

Lorsque « Radio » est sélectionné, le Disklavier se connectera à l'Internet une minute avant l'heure que vous avez programmée et l'écran de sélection des canaux apparaîtra. DisklavierRadio commencera à jouer à l'heure spécifiée.

7 Appuyez sur [◀] pour déplacer le curseur jusqu'au paramètre de jour, puis appuyez sur [+ / YES] et [- / NO] pour sélectionner le jour souhaité.

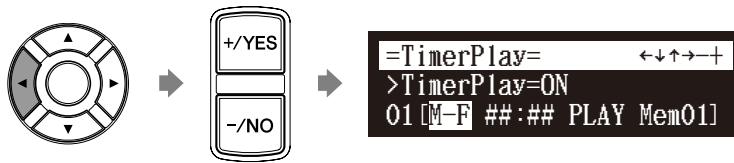

Les réglages de jour suivants sont disponibles :

ALL	La lecture minutée entre en fonction chaque jour de la semaine.
MON	La lecture minutée entre en fonction uniquement le lundi.
TUE	La lecture minutée entre en fonction uniquement le mardi.
WED	La lecture minutée entre en fonction uniquement le mercredi.
THU	La lecture minutée entre en fonction uniquement le jeudi.
FRI	La lecture minutée entre en fonction uniquement le vendredi.
SAT	La lecture minutée entre en fonction uniquement le samedi.
SUN	La lecture minutée entre en fonction uniquement le dimanche.
M-F	La lecture minutée entre en fonction du lundi au vendredi.
M-S	La lecture minutée entre en fonction du lundi au samedi.

8 Appuyez sur [▶] pour déplacer le curseur jusqu'au paramètre d'heure, puis appuyez sur [+ / YES] et [- / NO] pour régler les heures.

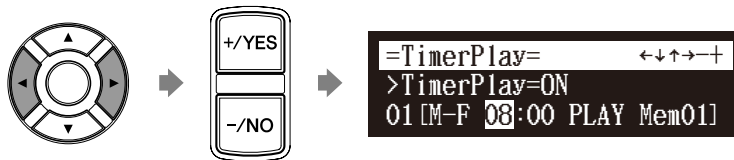

9 Appuyez sur [▶] pour déplacer le curseur jusqu'au paramètre des minutes, puis appuyez sur [+ / YES] et [- / NO] pour régler les minutes.

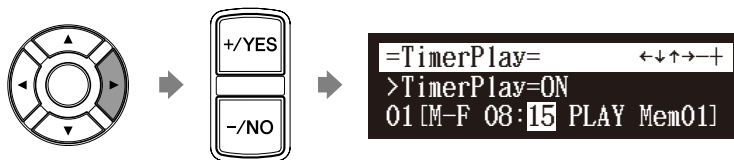

10 Appuyez sur [ENTER] pour retourner à l'écran de menu de configuration.



Lecture de chanson avancée

■ Au sujet de l'écran de lecture de chanson

Quand la lecture de chanson est arrêtée — avec la fonction de lecture minutée réglée sur appliquée et que l'heure actuelle est affichée — « T » clignote à droite de l'heure actuelle.



↑
Indique que la lecture minutée est appliquée.

Saut du passage vide au début d'une chanson

[SETUP] « Playback »

Quand il y a une partie vide créée au début de la chanson enregistrée, la mise en application de cette fonction permet de sauter automatiquement la partie non souhaitée et de commencer la lecture du début réel de la chanson.

1 Appuyez sur [SETUP] de la télécommande.

L'écran de menu de configuration apparaît.



2 Sélectionnez « Playback » avec les boutons de commande de curseur ([◀] [▶] [▲] [▼]), puis appuyez sur [ENTER].



L'écran de paramétrage de lecture apparaît avec le curseur clignotant.



3 Appuyez sur [+ / YES] et [- / NO] pour changer le paramétrage.



- 4** Appuyez sur [ENTER] pour retourner à l'écran de menu de configuration.



Lecture synchronisé à la vidéo

Vous pouvez apprécier la lecture du piano avec la vidéo enregistrée sur l'enregistreur de DVD.

- 1** Exécutez à l'avance l'enregistrement synchronisé à la vidéo.
- 2** Assurez-vous que le paramétrage OMNI IN est réglé sur « AutoDetect ».
- 3** Réduisez complètement le volume de la TV si vous raccordez la sortie audio de l'enregistreur de DVD à TV.

Réduisez complètement le volume sur le caméscope si vous utilisez uniquement le caméscope.

- 4** Démarrez la lecture sur l'enregistreur de DVD.

Démarrez la lecture sur le caméscope si vous utilisez uniquement le caméscope.

Le Disklavier recherche automatiquement et sélectionne le morceau de musique associé à la vidéo et démarre également la lecture.



Si l'exécution de piano n'est pas synchronisée à la vidéo

Ajustez le temps de décalage pour la synchronisation. Veuillez suivre les instructions du Chapitre 10 « Amélioration du Disklavier en connectant d'autres dispositifs – Configuration du Disklavier pour la réception/transmission de données audio » à la page 102.

Si des bruits (signal synchronisé) sont entendus pendant la lecture

Réduisez le niveau du signal et réenregistrez. Veuillez suivre les instructions du Chapitre 10 « Amélioration du Disklavier en connectant d'autres dispositifs – Configuration du Disklavier pour la réception/transmission de données audio » à la page 102.



Pour obtenir de plus amples détails au sujet de l'enregistrement synchronisé à la vidéo, reportez-vous au Chapitre 7 « Enregistrement avancé – Enregistrement synchronisé à la vidéo » à la page 57.

Remarque :

Faites en sorte de rembobiner la cassette vidéo afin de localiser le début de l'enregistrement. Cela peut prendre un certain temps avant que la lecture du piano commence si vous démarrez la lecture à mi-course par la vidéo.

Remarque :

Quand l'utilisation de la chanson copiée dans la mémoire flash USB, cela peut prendre un certain temps jusqu'à ce que le Disklavier identifie l'information pour la synchronisation.



Reportez-vous à « Configuration pour l'enregistrement synchronisé à la vidéo » à la page 57.

Remarque :

Lors de la recherche de chansons pour la lecture synchronisé à la vidéo à partir d'une mémoire flash USB, vous pouvez lancer une recherche à partir d'un maximum de 150 chansons par mémoire flash USB. Il est donc recommandé que vous copiez des chansons pour la lecture synchronisé à la vidéo dans la mémoire interne. Lors de l'enregistrement sur une mémoire flash USB, il est recommandé que vous ne dépassiez pas un nombre total de 150 chansons enregistrées par mémoire .

Remarque :

Vous ne pouvez pas commander le Disklavier avec l'unité de commande ou avec la télécommande pendant la lecture synchronisée à la vidéo. Si vous désirez interrompre la lecture du morceau de musique, arrêtez la lecture sur le lecteur de DVD (ou le caméscope).

Ajoutant d'un accompagnement de Disklavier aux chansons de CD commercial (lecture PianoSmart™)

Introduisez le CD → Sélectionnez une chanson SmartPianoSoft [PLAY]

Vous pouvez ajouter une exécution de piano de Disklavier que vous avez enregistrée ou sur le logiciel SmartPianoSoft disponible dans le commerce à la lecture des chansons de vos CD préférés.

1 Introduisez le CD désiré que vous voulez synchroniser avec la chanson SmartPianoSoft.

2 Sélectionnez la chanson désirée SmartPianoSoft.

3 Appuyez sur [PLAY].

La lecture commence avec la lecture du CD.



Pour enregistrer l'exécution de piano à ajouter, voyez le Chapitre 7 « Enregistrement avancé – Enregistrement synchronisé par CD » à la page 61.



Pour sélectionner une chanson, voyez le Chapitre 3 « Lecture fondamentale de chanson – Sélection du support et de son contenu » à la page 17.

Lecture SmartKey™

Sélectionnez une chanson SmartKey [PLAY]

Le logiciel spécial SmartKey emploie toutes les caractéristiques de « SmartKey » pour produire une voie passionnante que les personnes qui ne jouent pas encore peuvent apprendre à jouer des mélodies simples, une note à la fois et sans nécessité de musique écrite. Le logiciel SmartKey fait ceci en appuyant partiellement la touche de piano pour signaler quelle note devrait être jouée. Le Disklavier attend alors que vous appuyiez sur cette touche avant qu'il poursuive jusqu'à la prochaine note de la mélodie. (Si toutefois vous ratez le mouvement de la touche, le Disklavier répétera le mouvement jusqu'à ce que vous appuyiez sur la touche.) Quand vous appuyez sur la touche, le Disklavier vous récompensera par des expressions flatteuses, des harmonies incroyables et des arpèges abondantes pour vous donner l'image auditive et visuelle d'une exécution de haute qualité totale. En bref, il vous INDIQUE quelle touche jouer, VOUS ATTEND pour jouiez cette touche avant de poursuivre et VOUS RÉCOMPENSE avec de la musique. C'est un peu comme avoir un professeur de musique éternellement patient indiquant à vos doigts quelles notes jouer.

1 Sélectionnez une chanson SmartKey désirée.



Pour annuler la lecture SmartKey, reportez-vous au Chapitre 4 « Lecture de chanson avancée – Lecture uniquement de la partie piano désirée » à la page 30.



Pour sélectionner une chanson, voyez le Chapitre 3 « Lecture fondamentale de chanson – Sélection du support et de son contenu » à la page 17.

2 Appuyez sur [PLAY].



La lecture s'arrête et la touche à jouer ensuite bouge légèrement.

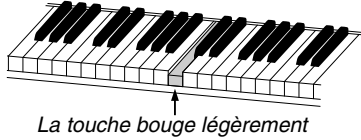

La touche à jouer clignote dans le compteur.



3 Jouez la touche que le clavier indique.

Ceci continuera jusqu'à ce que la chanson soit terminée. Remarquez que le Disklavier attend patiemment que vous jouiez la bonne touche avant de passer à la prochaine touche. En outre, remarquez que s'il s'avère que vous manquez le signal, il vous rappellera gentiment ce que la touche doit être jouée toutes les secondes jusqu'à ce que vous jouiez la bonne touche.

■ Notation de ton

Comme moyen de référence, « C3 » est « C », (Do de milieu de clavier) ce qui signifie que « C4 » est une octave au-dessus « C » (Do de milieu de clavier) et ainsi de suite.

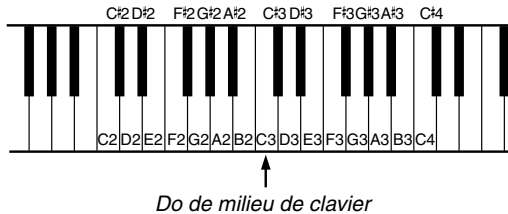

Exécution au piano avancée

Exécution avec le Disklavier en même temps que le métronome interne

[METRONOME]

Le métronome interne vous aide à jouer en même temps que le compteur (battement) et le tempo que vous réglez. En outre le volume du métronome peut être réglé.

1 Appuyez sur [METRONOME] de la télécommande.

L'écran de paramétrage de métronome apparaît et le métronome commence à cliquer.



2 Pour changer de tempo, déplacez le curseur jusqu'au paramètre de tempo (« TEMPO ») avec les boutons de commande de curseur ([◀] [▶] [▲] [▼]), puis appuyez sur [+ / YES] et [- / NO].

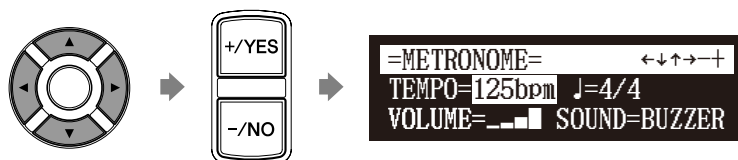

Le tempo peut être réglé dans les limites de 30 tp/mn à 400 tp/mn.

3 Pour changer la mesure, déplacez le curseur jusqu'au paramètre de battement (« J ») avec les boutons de commande de curseur ([◀] [▶] [▲] [▼]), puis appuyez sur [+ / YES] et [- / NO].

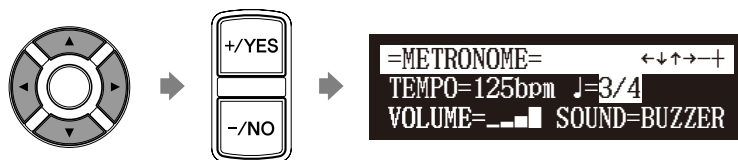

Les paramétrages de battement suivants sont disponibles : 1/4, 2/4, 3/4, 4/4, 5/4, 6/4, 7/4, 8/4, 9/4.

Remarque :

Le paramètre de tempo affiché sur l'écran de paramétrage de métronome indique le nombre de battements dans une minute et un battement représente une noire.

Quand vous jouez un morceau écrit dans une unité de mesure différente de la noire, changez le réglage (par exemple, quand vous jouez un morceau à 3/2, régler le rythme sur 6/4).

- 4** Pour changer le volume, déplacez le curseur jusqu'au paramètre de volume (« VOLUME ») avec les boutons de commande de curseur ([◀] [▶] [▲] [▼]), puis appuyez sur [+ / YES] et [- / NO].

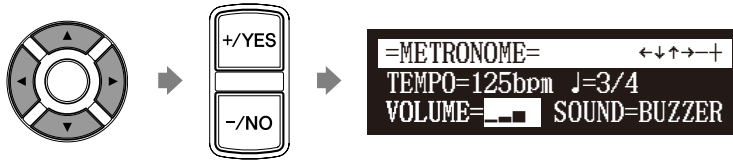

Le volume peut être réglé sur 4 niveaux.

- 5** Pour changer la sonorité, déplacez le curseur jusqu'au paramètre de sonorité (« SOUND ») avec les boutons de commande de curseur ([◀] [▶] [▲] [▼]), puis appuyez sur [+ / YES] et [- / NO].

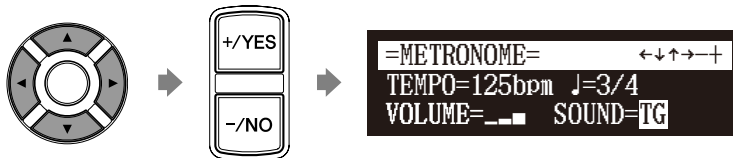

Les paramétrages de sonorité suivants sont disponibles : BUZZER, TG

- 6** Pour annuler cette fonction, appuyez encore une fois sur [METRONOME].



Exécution avec le Disklavier avec une voix d'ensemble

[VOICE]

[VOICE] de Disklavier vous laisse attribuer une voix du générateur de tonalité interne XG pour accompagner le piano tandis que vous jouez. Vous entendrez à l'unisson la sonorité du piano du Disklavier et une voix d'ensemble produite par le générateur de tonalité interne XG. Ceci est parfois désigné sous le nom de superposition de voix ou unisson.

Le générateur de tonalité interne XG offre 480 voix instrumentales et 11 ensemble de batterie pour jouer le clavier.



Pour obtenir de plus amples détails au sujet des groupes de voix et des voix, reportez-vous au Chapitre 12 « Voix du générateur de tonalité interne » à la page 123.

- 1** Appuyez sur [VOICE] de la télécommande.

L'écran de sélection de voix apparaît et la fonction de voix est activée.

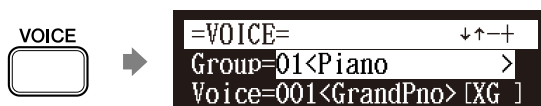

Exécution au piano avancée

2 Appuyez sur [+ / YES] et [- / NO] pour sélectionner un groupe de voix.

Le fait de changer le groupe de voix affiche la première voix de ce groupe dans les paramètres de voix.

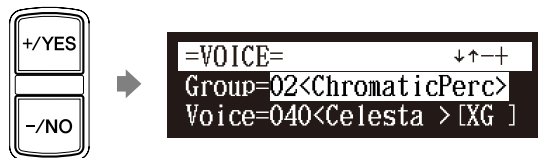

3 Pour changer de voix, appuyez sur [▼] pour déplacer le curseur jusqu'au paramètre de voix (« Voice »), puis appuyez sur [+ / YES] et [- / NO].



Au besoin, ajustez le volume de la voix à partir de l'écran de paramétrage d'équilibrage de voix.

4 Pour inactiver cette fonction, appuyez encore une fois sur [VOICE].



Voir le Chapitre 4 « Lecture de chanson avancée – Réglage d'équilibrage de volume parmi le clavier, le son d'ensemble et la lecture de logiciel » à la page 31.

Remarque :

La fonction de voix est inactivée si l'échappement est commandé sur l'écran de sélection de voix en exécutant d'autres opérations.

Enregistrement de base

Une chanson que vous jouez sur le Disklavier peut être enregistrée et la chanson enregistrée peut être facilement sauvegardée pour le support sélectionné. En outre, vous pouvez intituler votre nouvel enregistrement pour faire une distinction simple avant l'enregistrement.

Enregistrement d'une nouvelle chanson

[RECORD]

Vous pouvez sauvegarder la nouvelle chanson que vous jouez pour un album.

1 Sélectionnez un support et un album de destination.

2 Appuyez sur [RECORD].

L'écran de veille d'enregistrement apparaît et [RECORD] s'allume sur l'unité de commande en rouge et [PLAY/PAUSE] clignote en vert.

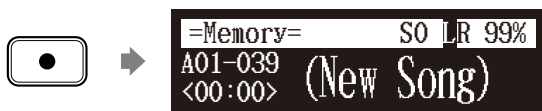

Le niveau apparaît dans la section de format dès que vous jouerez du clavier ou que actionnerez une pédale.

3 Appuyez sur [PLAY].



[PLAY/PAUSE] cesse de clignoter.
Le Disklavier est maintenant prêt à être joué.

4 Commencez à jouer votre chanson.

L'enregistrement commencera automatiquement dès que vous toucherez une touche. Le compteur commencera à progresser.



5 Appuyez sur [STOP] lorsque vous finissez de jouer votre chanson.



La chanson enregistrée est chargée.

Remarque :

Jusqu'à 999 chansons peuvent être enregistrées dans un support.



Pour sélectionner un média et un album, voyez le Chapitre 3 « Lecture fondamentale de chanson – Sélection du support et de son contenu » à la page 17.

Remarque :

Vous ne pouvez pas sélectionner « CD » comme support de destination.

Intitulé d'une chanson au début de l'enregistrement

[RECORD] [FUNC.]x2

Intitulez une nouvelle chanson avant que vous commenciez à l'enregistrer.

1 Sélectionnez le support et l'album souhaité.



Pour sélectionner un support et un album, reportez-vous au Chapitre 3 « Lecture fondamentale de chanson – Sélection du support et de son contenu » à la page 17.

2 Appuyez sur [RECORD].



Pour renommer la chanson existante, reportez-vous au Chapitre 8 « Gestion des médias – Comment renommer une chanson » à la page 71.

3 Appuyez deux fois sur [FUNC.] dans l'écran de veille d'enregistrement.

L'écran d'édition de titre de chanson apparaît.



4 Intitulez une nouvelle chanson.



Vous pouvez saisir jusqu'à 64 caractères.

Suivez les instructions indiquées dans « Saisie des caractères » à la page suivante.

5 Appuyez sur [PLAY] après avoir déterminé le titre.



L'enregistrement commence.

■ Saisie des caractères

Comment saisir les caractères avec la télécommande

L'illustration suivante montre comment saisir les caractères avec la télécommande.

Pavé de touches numériques
Réécrit un nombre.

Bouton [SEARCH]
Réécrit un point (.).

Bouton [REVERSE]
Supprime un caractère. Le caractère placé à droite de celui supprimé se déplace vers la gauche de la valeur de l'espace d'un caractère.

Bouton [FORWARD]
Introduit un espace.

Boutons [◀]/[▶]
Déplace le curseur à gauche et à droite.

Boutons [+ / YES] / [- / NO]
Sélectionne un caractère. Le fait d'appuyer sur ces touches réécrit simultanément un espace.

Bouton jaune
Commute les types de caractère.
Les cycles de type de caractère sont comme suit à chaque fois que vous appuyez sur ce bouton :

- ↓ [A-Z] : lettres (majuscule)
- ↓ [a-z] : lettres (minuscule)
- ↓ [etc] : symboles
- ↓ [0-9] : chiffres

Caractères valables

Le tableau suivant indique quels sont les caractères disponibles.

Type de caractère	Caractères														
Lettres (majuscules) [A-Z]	Espace	A	B	C	D	E	F	G	H	I	J	K	L		
	M	N	O	P	Q	R	S	T	U	V	W	X	Y	Z	
Lettres (minuscules) [a-z]	Espace	a	b	c	d	e	f	g	h	i	j	k	l		
	m	n	o	p	q	r	s	t	u	v	w	x	y	z	
Symboles [etc]	Espace	!	”	#	\$	%	&	'	()	*	+	,		
	-	.	/	:	;	<	=	>	?	_	@				
Nombres [0-9]	Espace	0	1	2	3	4	5	6	7	8	9				

Enregistrement avancé

Ce chapitre décrit d'autres fonctions pour l'enregistrement avancé de piano tel que pour l'exécution et la mesure du tempo de la chanson jouée actuellement avec le métronome, l'enregistrement de la partie main gauche et de la partie main droite séparément.

Enregistrement avec le métronome interne

[METRONOME] [RECORD]

Vous pouvez utiliser le métronome pour enregistrer des chansons.

Les chansons enregistrées avec le métronome seront dans le format des mesures et des battements.

Tous les paramètres de métronome sont remis à l'état initial quand le Disklavier est arrêté.

1 Appuyez sur [METRONOME] de la télécommande.

L'écran de paramétrage de métronome apparaît.



2 Pour changer de tempo, déplacez le curseur jusqu'au paramètre de tempo (« TEMPO ») avec les boutons de commande de curseur ([<] [>] [▲] [▼]), puis appuyez sur [+ / YES] et [- / NO].



Le tempo peut être réglé dans les limites de 30 tp/mn à 400 tp/mn.

3 Pour changer la mesure, déplacez le curseur jusqu'au paramètre de battement (« J ») avec les boutons de commande de curseur ([<] [>] [▲] [▼]), puis appuyez sur [+ / YES] et [- / NO].

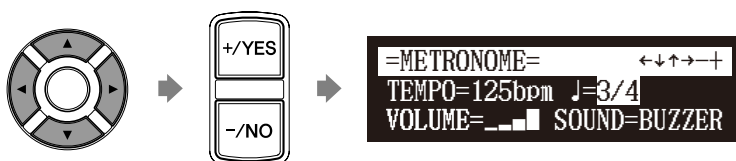

Les paramétrages de battement suivants sont disponibles : 1/4, 2/4, 3/4, 4/4, 5/4, 6/4, 7/4, 8/4, 9/4.

Remarque :

Le paramètre de tempo affiché sur l'écran de paramétrage de métronome indique le nombre de battements dans une minute et un battement représente une noire.

Quand vous jouez un morceau écrit dans une unité de mesure différente de la noire, changez le réglage (par exemple, Lorsque vous jouez un morceau de musique en 3/2, réglez le battement de mesures sur 6/4).

- 4** Pour changer le volume, déplacez le curseur jusqu'au paramètre de volume (« VOLUME ») avec les boutons de commande de curseur ([◀] [▶] [▲] [▼]), puis appuyez sur [+ / YES] et [- / NO].

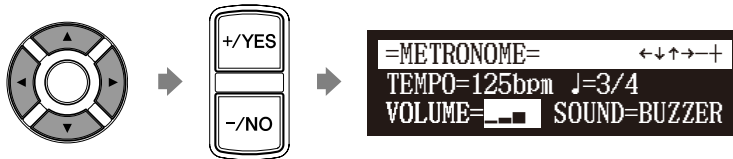

Le volume peut être réglé sur 4 niveaux.

- 5** Pour changer la sonorité, déplacez le curseur jusqu'au paramètre de sonorité (« SOUND ») avec les boutons de commande de curseur ([◀] [▶] [▲] [▼]), puis appuyez sur [+ / YES] et [- / NO].

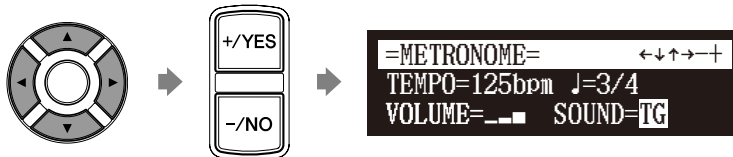

Les paramétrages de sonorité suivants sont disponibles : BUZZER, TG

- 6** Appuyez sur [RECORD] de l'écran de paramétrage de métronome.

L'écran de paramétrage d'enregistrement de métronome apparaît.



- 7** Appuyez sur [PLAY].



L'enregistrement commence immédiatement.

[PLAY/PAUSE], [REC] et [SELECT] sur l'unité de commande clignotent simultanément dès le premier battement du métronome.

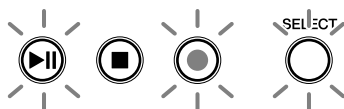

- 8** Commencez à jouer votre chanson.

- 9** Appuyez sur [STOP] lorsque vous finissez de jouer votre chanson.



La chanson enregistrée est chargée.

Enregistrement des parties gauche et droites séparément

[RECORD] [FUNC.]

Lors de l'enregistrement d'une chanson G/D, les parties main gauche et main droite peuvent être enregistrées séparément. L'une ou l'autre partie peut être enregistrée d'abord et les pédales peuvent être enregistrées avec la première partie.

Tandis que vous enregistrez la deuxième partie, la première partie jouera aux fins contrôles.

S'il est difficile jouer la partie main gauche ou la partie main droite à la vitesse normale, la première partie peut être enregistrée à un tempo lent, puis le tempo est changé après pour enregistrer la deuxième partie à la vitesse normale de chanson.

Cette section décrit comment enregistrer en premier la partie main gauche puis la partie main droite en second lieu.

1 Sélectionnez un support et un album de destination.

2 Appuyez sur [RECORD].



3 Appuyez sur [FUNC.] dans l'écran de veille d'enregistrement.

L'écran de sélection de partie apparaît.



4 Assurez-vous que la partie main gauche est réglée pour être enregistrée (« L=REC »), puis appuyez [PLAY].



Le Disklavier est maintenant prêt pour jouer la partie de main gauche.

5 Commencez à jouer votre chanson.

L'enregistrement commencera dès que vous toucherez une touche.

6 Appuyez sur [STOP] lorsque vous finissez de jouer votre chanson.



La chanson G/D avec la partie main gauche enregistrée est sauvegardée dans l'album sélectionné.

Ensuite, enregistrez la partie main droite en réécriture à la partie de main gauche que vous venez juste d'enregistrer.



Pour sélectionner un média et un album, voyez le Chapitre 3 « Lecture fondamentale de chanson – Sélection du support et de son contenu » à la page 17.



Dans le cas où vous voulez intituler votre nouvelle chanson avant de l'enregistrement, voyez le Chapitre 6 « Enregistrement de base – Intitulé d'une chanson au début de l'enregistrement » à la page 46, pour renommer le titre après l'enregistrement, voyez le Chapitre 8 « Gestion des médias – Comment renommer une chanson » à la page 71.

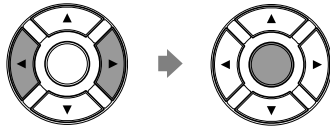

Si vous voulez enregistrer votre chanson G/D à l'aide du métronome, voyez le Chapitre 7 « Enregistrement avancé – Enregistrement avec le métronome interne » à la page 48.

7 Appuyez sur [RECORD].**8** Appuyez sur [◀] et [▶] pour sélectionner la chanson L/R avec la partie main gauche que vous venez juste d'enregistrer, puis appuyez sur [ENTER].**9** Appuyez sur [FUNC.] dans l'écran de veille d'enregistrement.

L'écran de sélection de partie apparaît.



La partie qui a été déjà enregistrée est affichée en tant que « L=PLY ».

10 Appuyez sur [PART SELECT L] pour enregistrer la partie main droite.

La partie paramétrée sur « REC » sera enregistrée.

11 Appuyez sur [PLAY].

La lecture de la partie main gauche enregistrée commence immédiatement, de sorte que vous devez vous tenir prêt à jouer la partie main droite en même temps.

Enregistrement avancé

12 Appuyez sur [STOP] lorsque vous finissez de jouer votre chanson.

L'écran suivant apparaît.



Le tableau suivant fournit une description de chacune des options.

Option	Description
SAVE	La deuxième partie est sauvegardée avec la première partie sous le numéro de chanson actuel, opérant la réécriture de la première partie antérieurement sauvegardée.
NEW	La deuxième partie est sauvegardée sous un nouveau numéro de chanson. La première partie est sauvegardée sous le numéro de chanson précédent.
CANCEL	La deuxième partie est jetée. La première partie est sauvegardée sous le numéro de chanson précédent.

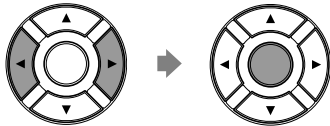
13 Appuyez sur [◀] et [▶] pour sélectionner une option, puis appuyez sur [ENTER].

La partie main droite est sauvegardée comme indiquée ou annulée.

Enregistrement ensemble des parties gauche et droite (paramétrage du point de séparation)

[RECORD] → [FUNC.]

Vous pouvez également enregistrer une chanson G/D en jouant les parties main gauche et main droite simultanément. Dans ce cas, le point de séparation de clavier est réglé et les notes jouées du côté main gauche du point de séparation sont sauvegardées comme partie main gauche et les notes jouées du côté main droite du point de séparation sont sauvegardées comme partie main droite.

1 Sélectionnez un support et un album de destination.**2** Appuyez sur [RECORD].**3** Appuyez sur [FUNC.] dans l'écran de veille d'enregistrement.

L'écran de sélection de partie apparaît.



Pour sélectionner un média ou un album, voyez le Chapitre 3 « Lecture fondamentale de chanson – Sélection du support et de son contenu » à la page 17.



Dans le cas où vous voulez intituler votre nouvelle chanson avant de l'enregistrer, voyez le Chapitre 6 « Enregistrement de base – Intitulé d'une chanson au début de l'enregistrement » à la page 46, pour renommer le titre après l'enregistrement, voyez le Chapitre 8 « Gestion des médias – Comment renommer une chanson » à la page 71.



Si vous voulez enregistrer votre chanson G/D à l'aide du métronome, voyez le Chapitre 7 « Enregistrement avancé – Enregistrement avec le métronome interne » à la page 48.

4 Appuyez sur [PART SELECT R] pour régler les parties à enregistrer.

L'écran de paramétrage de point de séparation apparaît.



L'affichage ci-dessus prouve que le point de séparation du clavier par défaut est la note C3 ou Do de milieu de clavier. Dans ce cas-ci, la note C3 et les notes ci-dessous sont sauvegardées comme la partie main gauche et les notes au-dessus de C3 sont sauvegardées comme la partie main droite, suivant les indications de la figure suivante.

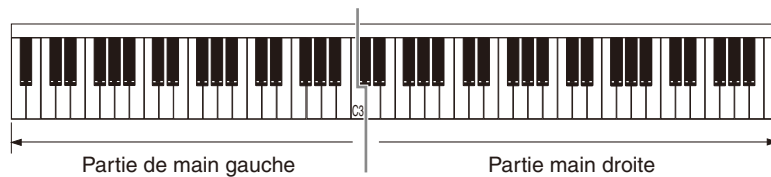

5 Pour changer de point de séparation, appuyez sur une touche du clavier ou sur [+ / YES] et [- / NO] pour sélectionner une touche différente.

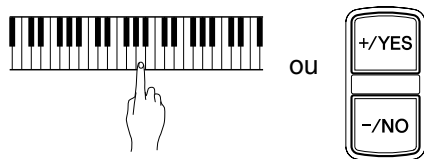

Le point de séparation peut être paramétré à partir de la note A-1 à la note C7.

6 Appuyez sur [PLAY].



Le Disklavier est maintenant prêt à être joué.

7 Commencez à jouer votre chanson avec les parties de main gauche et de main droite et la partie de pédale simultanément.

L'enregistrement commencera dès que vous toucherez une touche.

8 Appuyez sur [STOP] lorsque vous finissez de jouer votre chanson.



La chanson enregistrée est chargée.

Réenregistrement d'une partie

[RECORD] → Sélectionner la chanson G/D → [PART SELECT L] ou [PART SELECT R]

Vous pouvez réenregistrer une seule une partie main gauche ou main droite de la chanson existante G/D.

1 Sélectionnez le support et l'album désirés.

2 Appuyez sur [RECORD].



3 Appuyez sur [◀] et [▶] pour sélectionner la chanson L/R que vous souhaitez réenregistrer, puis appuyez sur [ENTER].

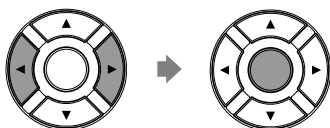

4 Appuyez sur [PART SELECT L] ou [PART SELECT R] pour sélectionner la partie à réenregistrer.



La partie paramétrée sur « REC » sera réenregistrée.

5 Appuyez sur [PLAY].



L'enregistrement commencera immédiatement, de sorte que vous devez être prêt à jouer la partie.

6 Appuyez sur [STOP] lorsque vous finissez de jouer votre chanson.

L'écran suivant apparaît.



Pour sélectionner un média et un album, voyez le Chapitre 3
« Lecture fondamentale de chanson – Sélection du support et de son contenu » à la page 17.

Le tableau suivant fournit une description de chacune des options.

Option	Description
SAVE	La partie réenregistrée est sauvegardée avec l'autre partie existante sous le numéro actuel de chanson.
NEW	La partie réenregistrée est sauvegardée sous un nouveau numéro de chanson. Les parties existantes sont sauvegardées sous le numéro courant de chanson.
CANCEL	La partie réenregistrée est jetée. Les parties existantes sont sauvegardées sous le numéro courant de chanson.

7 Appuyez sur [◀] et [▶] pour sélectionner une option, puis appuyez sur [ENTER].

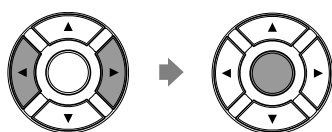

La partie réenregistrée est sauvegardée comme indiquée ou annulée.

Changement de réglage par défaut tempo

[RECORD] Sélectionner la chanson [FUNC.]x3

Cette fonction vous permet de changer le tempo par défaut d'une chanson et de sauvegarder le changement. Elle ne devrait pas être confondue avec la fonction de tempo de lecture décrit au Chapitre 4 « Lecture de chanson avancée – Changement du tempo de lecture » par laquelle les changements de tempo sont détruits quand le Disklavier est arrêté.

Le tempo d'une chanson peut être changé de nombreuses fois. Cette fonction peut être utilisée lors de l'enregistrement d'un morceau très complexe qu'il est difficile de jouer à un tempo rapide. Tout d'abord, enregistrez la chanson à un tempo que vous pouvez gérer, puis changez le tempo plus tard. Par exemple, vous pourriez enregistrer une partie main gauche difficile à un tempo lent, employer cette fonction pour changer le tempo, pour enregistrer ensuite la partie main droite au tempo normal.

Si le format du temps d'une chanson est en minutes et secondes, les changements de tempo sont indiqués comme pourcentage du tempo originel.

Si le format du temps d'une chanson est en mesures et battements, les changements de tempo sont indiqués dans les battements par minute.

1 Sélectionnez le support et l'album désirés.

2 Appuyez sur [RECORD].



Pour sélectionner un média ou un album, voyez le Chapitre 3 « Lecture fondamentale de chanson – Sélection du support et de son contenu » à la page 17.

Enregistrement avancé

- 3** Appuyez sur [◀] et [▶] pour sélectionner la chanson dans la laquelle vous désirez changer le tempo, puis appuyez sur [ENTER].

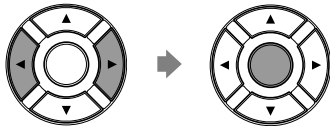

- 4** Appuyez trois fois sur [FUNC.].

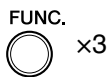

Pour **les mesures et les battements**, le tempo de la chanson actuelle (bt/mn) est indiqué.



Pour **les minutes et les secondes**, le tempo de la chanson actuelle est indiqué en tant que « 000% ».

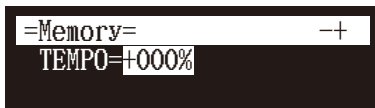

- 5** Appuyez sur [+ / YES] et [- / NO] pour changer de tempo.

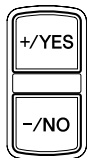

[+ / YES] augmente le tempo et [- / NO] diminue le tempo.

Pour **la mesure et les battements**, la gamme de tempo est de 30 bt/mn à 400 bt/mn.

Pour **les minutes et les secondes**, la gamme de tempo est de -75% à +242%.

- 6** Appuyez sur [STOP] pour sauvegarder le tempo.

L'écran suivant apparaît.



Le tableau suivant fournit une description de chacune des options.

Option	Description
SAVE	La chanson est sauvegardée à son nouveau tempo sous le numéro actuel de chanson.
NEW	La chanson est sauvegardée à son nouveau tempo sous un nouveau numéro de chanson. La chanson d'origine est maintenue sous le numéro précédent de chanson.
CANCEL	La chanson avec un nouveau tempo est jetée. La chanson d'origine est maintenue sous le numéro précédent de chanson.

Remarque :

Vous ne pouvez pas changer le paramétrage de battement sur des chansons préenregistrées.

- 7** Appuyez sur [◀] et [▶] pour sélectionner une option, puis appuyez sur [ENTER].

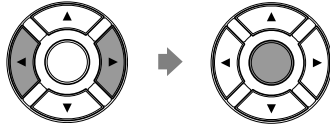

Pour changer le tempo à nouveau ou pour remettre à l'état initial le tempo d'origine, répétez les étapes 1 à 6.

Enregistrement synchronisé à la vidéo

[SETUP] « AudioI/O » Raccordez un caméscope et un enregistreur de DVD

En enregistrant un morceau de musique joué sur le Disklavier synchronisé avec l'enregistrement vidéo, plus tard, vous pouvez apprécier la lecture du piano avec la vidéo. Configurez tout d'abord le caméscope, l'enregistreur de DVD et le Disklavier, puis démarrez l'enregistrement selon les procédures mentionnées ci-dessous.



Pour obtenir de plus amples détails au sujet de la lecture synchronisée à la vidéo, reportez-vous au Chapitre 4 « Lecture de chanson avancée – Lecture synchronisée à la vidéo » à la page 39.

■ Configuration pour l'enregistrement synchronisé à la vidéo

- 1** Appuyez sur [SETUP] de la télécommande.

L'écran de menu de configuration apparaît.



- 2** Sélectionnez « AudioI/O » avec les boutons de commande de curseur ([◀] [▶] [▲] [▼]), puis appuyez sur [ENTER].



L'écran de paramétrage I/O audio apparaît.



Enregistrement avancé

3 Sélectionnez « OMNI IN » avec les boutons de commande de curseur ([▲] [▼]), puis appuyez sur [+ / YES] et [- / NO] pour changer le paramétrage sur « Auto Detect ».

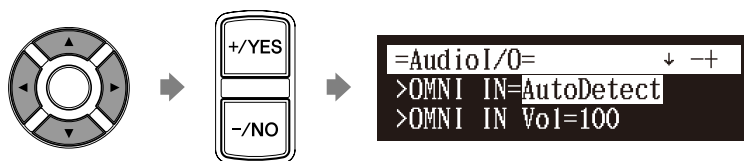

4 Sélectionnez « OMNI OUT » avec les boutons de commande de curseur ([▲] [▼]), puis appuyez sur [+ / YES] et [- / NO] pour changer le paramétrage sur « SYNC ».

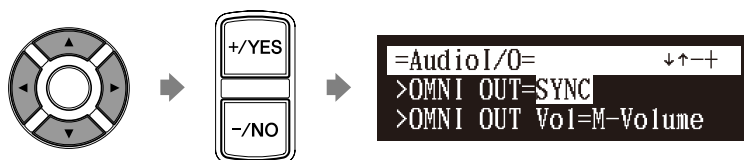

5 Appuyez sur [ENTER] pour terminer l'opération.

6 Raccordez un caméscope et un enregistreur de DVD à l'unité de commande.

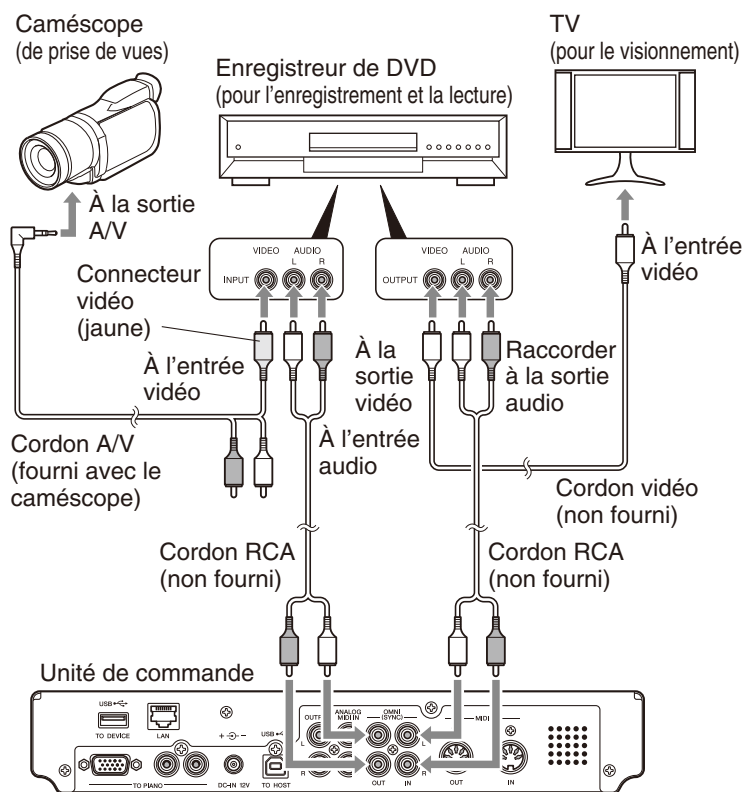

Remarque :

Confirmez la forme des connecteurs d'entrée-sortie sur le caméscope et l'enregistreur de DVD et préparez les câbles adaptés à ceux-ci.

■ Démarrage de l'enregistrement synchronisé à la vidéo

1 Sélectionnez le support de destination et l'album.

2 Appuyez sur [RECORD].

L'écran de veille d'enregistrement synchronisé à la vidéo apparaît, [RECORD] sur l'unité de commande s'allume en rouge et [PLAY/PAUSE] clignote en vert.

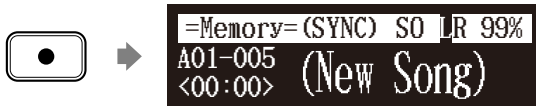

3 Réglez le caméscope en mode de prise de vues vidéo.

4 Sélectionnez l'entrée vidéo sur l'enregistreur de DVD auquel le caméscope est raccordé, puis démarrez l'enregistrement sur l'enregistreur de DVD.

5 Appuyez sur [PLAY].

[PLAY/PAUSE] cesse de clignoter et le compteur commence à progresser.

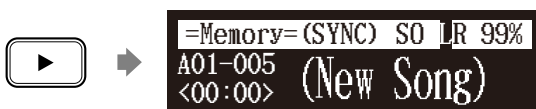

6 Attendez approximativement dix secondes, et puis commencez à jouer votre morceau de musique.

7 Appuyez sur [STOP] lorsque vous finissez de jouer votre morceau de musique.



8 Arrêtez l'enregistrement sur l'enregistreur de DVD.



Pour sélectionner un support et un album, reportez-vous au Chapitre 3 « Lecture fondamentale de chanson – Sélection du support et de son contenu » à la page 17.

Remarque :

Cette étape est nécessaire pour la synchronisation du morceau de musique et de la lecture vidéo et ne devrait pas être omise.

■ Utilisation uniquement du caméscope

Si votre caméscope a une entrée micro et une sortie audio, vous pouvez exécuter l'enregistrement synchronisé à la vidéo en utilisant seulement le caméscope.

1. Réglez le Disklavier tout en vous conformant aux procédures 1 à 5 indiquées à la page 57.
2. Raccordez un caméscope à l'unité de commande.

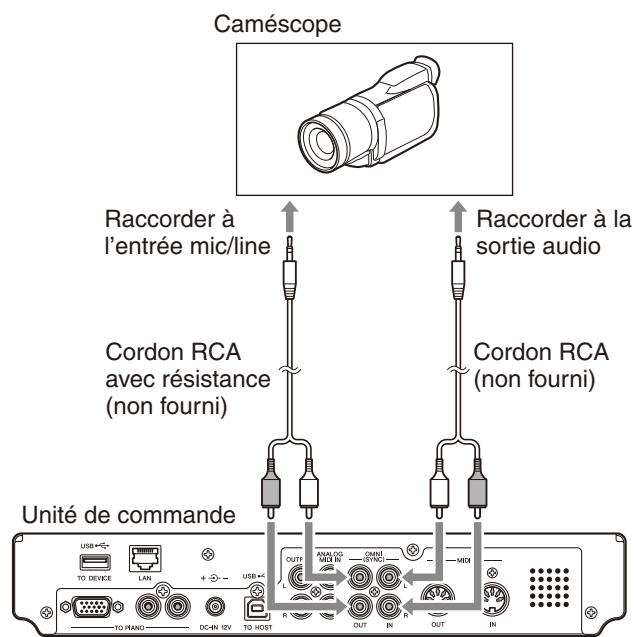

3. Sélectionnez le support et l'album souhaité.
4. Appuyez sur [RECORD].
5. Démarrez l'enregistrement sur le caméscope.
6. Appuyez sur [PLAY].
7. Attendez approximativement dix secondes, et puis commencez à jouer votre morceau de musique.
8. Appuyez sur [STOP] lorsque vous finissez de jouer votre morceau de musique.
9. Arrêtez l'enregistrement sur le caméscope.

Enregistrement synchronisé par CD

Introduisez le CD audio **[RECORD]**

Vous pouvez enregistrer une exécution de piano du Disklavier avec la lecture de chansons sur CD commerciaux.

1 Sélectionnez un support de destination et l'album, puis la chanson dans l'album choisi.

2 Introduisez le CD audio et sélectionnez la chanson que vous voulez synchroniser avec le CD.

3 Appuyez sur **[RECORD]**.

L'écran de veille d'enregistrement SPS apparaît et **[RECORD]** sur l'unité de commande s'allume en rouge et **[PLAY/PAUSE]** clignote en vert.

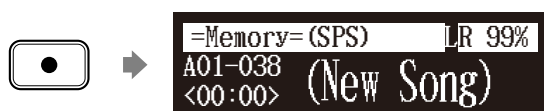

4 Sélectionnez la partie désirée d'une chanson, puis appuyez sur **[PLAY]** pour commencer à synchroniser.



L'enregistrement commence avec la lecture du CD.

5 Commencer l'exécution avec le Disklavier en même temps que la lecture du CD.

6 Appuyez sur **[STOP]** pour arrêter l'enregistrement.



La chanson enregistrée est chargée.

Remarque :

Le Disklavier identifie l'album de destination en sélectionnant la chanson qui s'y trouve. Notez que la chanson sélectionnée ne subit pas de réécriture par cette procédure.



Pour sélectionner un média et un album, voyez le Chapitre 3 « Lecture fondamentale de chanson – Sélection du support et de son contenu » à la page 17.



Pour lire l'exécution enregistrée avec cette fonction, voyez le Chapitre 4 « Lecture de chanson avancée – Ajoutant d'un accompagnement de Disklavier aux chansons de CD commercial (lecture PianoSmart™) » à la page 40.

Gestion des médias

Ce chapitre décrit comment gérer le contenu à l'intérieur des médias, tels que la gestion des albums, des chansons et des listes de lecture.

Gestion des albums

L'écran de sélection d'album [FUNC.]

Vous pouvez utiliser le menu de fonction d'album pour créer, effacer et copier des albums à l'intérieur d'un support.

1 Appuyez sur [FUNC.] dans l'écran de sélection d'album.

L'écran de menu de fonctions d'album apparaît.



2 Sélectionnez la fonction souhaitée avec les boutons de commande de curseur ([<] [>] [▲] [▼]), puis appuyez sur [ENTER].

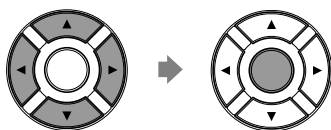

Les fonctions suivantes sont disponibles:

- CopyAlbum
- DeleteAlbum
- NewAlbum
- RenameAlbum
- SortAlbum
- AddToPList
- DeleteList
- NewList
- RenameList



Pour sélectionner un album, voir le Chapitre 3 « Lecture fondamentale de chanson – Sélection du support et de son contenu » à la page 17.

Remarque :

Les fonctions disponibles varient selon le support que vous avez sélectionné.



Au sujet des listes de lecture, voyez le Chapitre 8 « Gestion des médias – Gestion des listes d'écoute » à la page 76.

Réalisation de copies des albums

L'écran de sélection d'album [FUNC.] « CopyAlbum »

Vous pouvez réaliser des copies de l'album sur un support différent.

Cette fonction est disponible pour des albums sur [Memory], [CD] (CD-ROM), [USB1], [USB2] et [FromToPC].

Remarque :

Jusqu'à 99 albums peuvent être sauvegardés dans un support.

- 1** Sélectionnez « CopyAlbum » dans le menu de fonctions d'album, puis appuyez sur [ENTER].

```
=ALBUM MENU= (1/2) →
*CopyAlbum *DeleteAlbum
*NewAlbum *RenameAlbum
```

L'écran CopyAlbum apparaît.



- 2** Sélectionnez un support de destination avec [+ / YES] et [- / NO].



- 3a** Pour copier dans le nouvel album, appuyez sur [ENTER].

« OK? » clignote à la première ligne de l'écran.

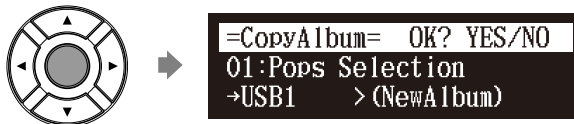

- 3b** Pour ajouter à l'album existant, appuyez sur [▶] pour déplacer le curseur jusqu'à l'album, puis appuyez sur [+ / YES] et [- / NO] pour sélectionner l'album, puis appuyez enfin sur [ENTRER].

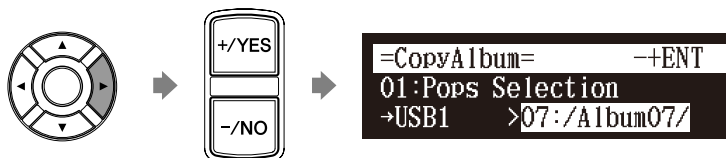

« OK? » clignote à la première ligne de l'écran.



4 Appuyez sur [+ / YES] pour réaliser la copie, [- / NO] pour annuler.



Après un moment, le message d'accomplissement apparaît. Appuyez sur n'importe quel bouton pour retourner à l'écran de sélection d'album.

Suppression des albums

L'écran de sélection d'album → [FUNC.] « DeleteAlbum »

Vous pouvez supprimer des albums.

Cette fonction est disponible pour des albums sur [Memory], [USB1], [USB2] et [FromToPC].

1 Sélectionnez « DeleteAlbum » dans le menu de fonctions d'album, puis appuyez sur [ENTER].



L'écran DeleteAlbum apparaît.



2 Appuyez sur [ENTER].

« OK? » clignote à la première ligne de l'écran.



3 Appuyez sur [+ / YES] pour supprimer l'album, [- / NO] pour annuler.



Après un moment, le message d'accomplissement apparaît. Appuyez sur n'importe quel bouton pour retourner à l'écran de sélection d'album.

Création d'un nouvel album

L'écran de sélection d'album → [FUNC.] « NewAlbum »

Vous pouvez créer un nouvel album dans le support sélectionné.

Cette fonction est disponible pour des albums sur [Memory], [USB1] et [USB2].

- Sélectionnez « NewAlbum » dans le menu de fonctions d'album, puis appuyez sur [ENTER].**



L'écran NewAlbum apparaît.

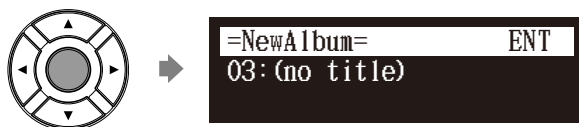

- Appuyez sur [ENTER].**

L'écran d'édition de titre d'album apparaît.



- Intitulez un nouvel album.**



Vous pouvez saisir jusqu'à 64 caractères.

Suivez les instructions indiquées dans « Saisie des caractères » à la page 47.

- Appuyez sur [ENTER].**

« OK? » clignote à la première ligne de l'écran.



Remarque :

Jusqu'à 99 albums peuvent être créés dans un support.

Remarque :

Si vous saisissez le même titre que celui d'un album qui existe déjà, le nouvel album est intitulé sous forme de « titre d'album xx » (où « xx » indique le numéro).

- 5** Appuyez sur [+ / YES] pour créer un nouvel album, [- / NO] pour annuler.



Après un moment, le message d'accomplissement apparaît. Appuyez sur n'importe quel bouton pour retourner à l'écran de sélection d'album.

Pour renommer un album

L'écran de sélection d'album → [FUNC.] « RenameAlbum »

Vous pouvez renommer les albums qui sont déjà nommés. Cette fonction est disponible uniquement pour des albums sur [Memory].

- 1** Sélectionnez « RenameAlbum » dans le menu de fonctions d'album, puis appuyez sur [ENTER].



L'écran RenameAlbum apparaît.



- 2** Appuyez sur [ENTER].

L'écran d'édition de titre d'album apparaît.



- 3** Donnez un nouveau titre à l'album sélectionné.



Vous pouvez saisir jusqu'à 64 caractères. Suivez les instructions indiquées dans « Saisie des caractères » à la page 47.

4 Appuyez sur [ENTER].

« OK? » clignote à la première ligne de l'écran.

**5** Appuyez sur [+ / YES] pour renommer, [- / NO] pour annuler.

Après un moment, le message d'accomplissement apparaît. Appuyez sur n'importe quel bouton pour retourner à l'écran de sélection d'album.

Réarrangement de l'ordre des albums

L'écran de sélection d'album → [FUNC.] → « SortAlbum »

Vous pouvez réarranger l'ordre des albums que vous avez sélectionnés. Cette fonction est disponible uniquement pour des albums sur [Memory].

1 Sélectionnez « SortAlbum » dans le menu de fonctions d'album, puis appuyez sur [ENTER].

L'écran SortAlbum apparaît.

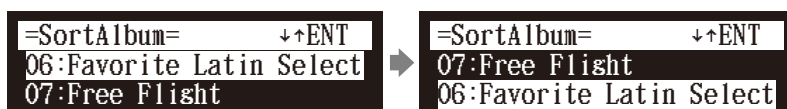
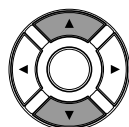
**2** Appuyez sur [▲] et [▼] pour déplacer les albums jusqu'à la position désirée.

3 Appuyez sur [ENTER].

« OK? » clignote à la première ligne de l'écran.

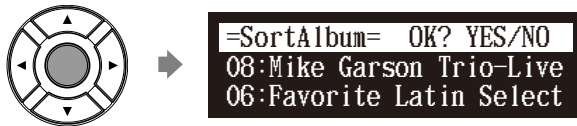
**4** Appuyez sur [+ / YES] pour réarranger, [- / NO] pour annuler.

Après un moment, le message d'accomplissement apparaît. Appuyez sur n'importe quel bouton pour retourner à l'écran de sélection d'album.

Gestion des chansons

L'écran de sélection de chanson **[FUNC.]**

Vous pouvez utiliser le menu de fonction de chanson pour gérer la copie ou la suppression des chansons à l'intérieur de l'album.

1 Appuyez sur [FUNC.] dans l'écran de sélection de chanson.

L'écran de menu de fonctions de chanson apparaît.

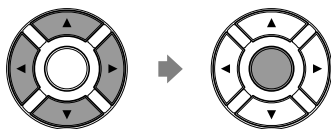
**2** Sélectionnez la fonction souhaitée avec les boutons de commande de curseur ([<] [>] [▲] [▼]), puis appuyez sur [ENTER].

Les fonctions suivantes sont disponibles:

- CopySong
- DeleteSong
- RenameSong
- SortSong
- AddToPList
- ConvertSong
- Counter
- Strip XP



Pour sélectionner la chanson, voir le Chapitre 3 « Lecture fondamentale de chanson – Sélection du support et de son contenu » à la page 17.

Remarque :

Les fonctions disponibles varient selon le support que vous avez sélectionné.

Remarque :

S'il n'y a aucune fonction disponible ou aucune chanson, l'écran de menu de fonction de chanson n'apparaît pas même en appuyant sur [FUNC.].



Au sujet des listes de lecture, voyez le Chapitre 8 « Gestion des médias – Gestion des listes d'écoute » à la page 76.

Réalisation de copies des chansons

L'écran de sélection de chanson [FUNC.] « CopySong »

Vous pouvez copier des chansons enregistrées sur un album à un autre.

Cette fonction est disponible pour une chanson dans l'album sur [Memory], [CD] (CD-ROM), [USB1], [USB2] et [FromToPC].

- 1 Sélectionnez « CopySong » dans le menu de fonctions de chanson, puis appuyez sur [ENTER].

```
=SONG MENU= (1/2) →
*CopySong *DeleteSong
*RenameSong *SortSong
```

L'écran CopySong apparaît.



```
=CopySong= ←→+ENT
001:Mo' Art
→Memory >02:Free Flight
```

- 2 Sélectionnez un support de destination avec [+ / YES] et [- / NO].



```
=CopySong= ←→+ENT
001:Mo' Art
→USB1 >01: /
```

- 3 Appuyez sur [▶] pour déplacer le curseur jusqu'à l'album, puis appuyez sur [+ / YES] et [- / NO] pour sélectionner l'album de destination.



```
=CopySong= ←→+ENT
001:Mo' Art
→USB1 >02: /MyFolder
```

- 4 Appuyez sur [ENTER].

« OK? » clignote à la première ligne de l'écran.



```
=CopySong= OK? YES/NO
001:Mo' Art
→USB1 >02: /MyFolder
```

Remarque :

Des chansons protégées par la copie, telles que des morceaux de PianoSoft, ne peuvent pas être copiées sur un support amovible.

Remarque :

Jusqu'à 999 chansons peuvent être sauvegardées dans un album.

- 5** Appuyez sur [+YES] pour réaliser la copie, [-/NO] pour annuler.



Après un moment, le message d'accomplissement apparaît. Appuyez sur n'importe quel bouton pour retourner à l'écran de sélection de chanson.

Suppression des chansons

L'écran de sélection de chanson [FUNC.] « DeleteSong »

Vous pouvez supprimer des chansons enregistrées dans un album.

Cette fonction est disponible pour des chansons dans l'album sur [Memory], [USB1], [USB2], [Playlist] et [FromToPC].

- 1** Sélectionnez « DeleteSong » dans le menu de fonctions de chanson, puis appuyez sur [ENTER].

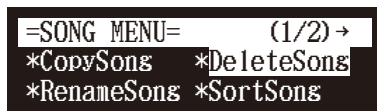

L'écran DeleteSong apparaît.



- 2** Appuyez sur [ENTER].

« OK? » clignote à la première ligne de l'écran.



- 3** Appuyez sur [+YES] pour supprimer la chanson, [-/NO] pour annuler.



Après un moment, le message d'accomplissement apparaît. Appuyez sur n'importe quel bouton pour retourner à l'écran de sélection de chanson.

Comment renommer une chanson

L'écran de sélection de chanson → [FUNC.] → « RenameSong »

Vous pouvez renommer les chansons qui sont déjà nommées.

Cette fonction est disponible pour des chansons dans l'album sur [Memory], [USB1], [USB2] et [FromToPC].

- 1** Sélectionnez « RenameSong » dans le menu de fonctions de chanson, puis appuyez sur [ENTER].

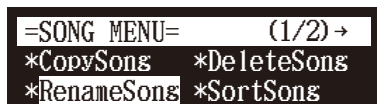

L'écran RenameSong apparaît.



- 2** Appuyez sur [ENTER].

L'écran d'édition de titre de chanson apparaît.



- 3** Donnez un nouveau titre à la chanson sélectionnée.

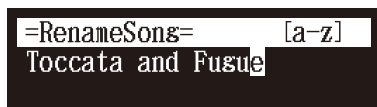

Vous pouvez saisir jusqu'à 64 caractères.

Suivez les instructions indiquées dans « Saisie des caractères » à la page 47.

- 4** Appuyez sur [ENTER].

« OK? » clignote à la première ligne de l'écran.



5 Appuyez sur [+ / YES] pour renommer, [- / NO] pour annuler.



Après un moment, le message d'accomplissement apparaît. Appuyez sur n'importe quel bouton pour retourner à l'écran de sélection de chanson.

Réarrangement de l'ordre des chansons

L'écran de sélection de chanson [FUNC.] « SortSong »

Vous pouvez réarranger l'ordre des chansons d'un album.

Cette fonction est disponible uniquement pour les chansons dans l'album sur [Memory] et [Playlist].

1 Sélectionnez « SortSong » dans le menu de fonctions de chanson, puis appuyez sur [ENTER].

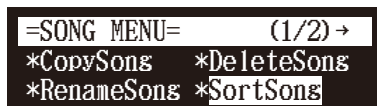

L'écran SortSong apparaît.

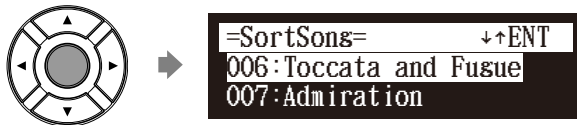

2 Appuyez sur [▲] et [▼] pour déplacer les chansons jusqu'à la position désirée.



3 Appuyez sur [ENTER].

« OK? » clignote à la première ligne de l'écran.

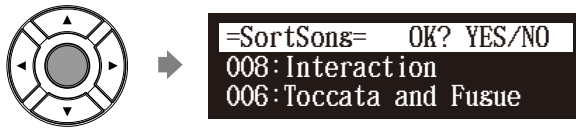
**4 Appuyez sur [+ / YES] pour réarranger, [- / NO] pour annuler.**

Après un moment, le message d'accomplissement apparaît.
Appuyez sur n'importe quel bouton pour retourner à l'écran de sélection de chanson.

Conversion de format de chanson

L'écran de sélection de chanson [FUNC.] « ConvertSong »

Le format du morceau de musique peut être converti dans un autre format.
Cette fonction est disponible pour des chansons dans l'album sur [Memory], [USB1], [USB2] et [FromToPC].

Remarque :

Le morceau de musique converti sera nouvellement ajouté à la fin de l'album.

1 Sélectionnez « ConvertSong » dans le menu de fonctions de chanson, puis appuyez sur [ENTER].

L'écran ConvertSong apparaît.



2 Appuyez sur [+ / YES] et [- / NO] pour sélectionner un format de chanson.



Les options suivantes sont disponibles:

Option	Format de chanson
E-SEQ	Format E-SEQ
SMF0	Format SMF (Standard MIDI File) 0
SMF1	Format SMF (Standard MIDI File) 1
Piano1	Format E-SEQ à jouer sur tout Disklavier à tempo correct

3 Appuyez sur [ENTER].

« OK? » clignote à la première ligne de l'écran.

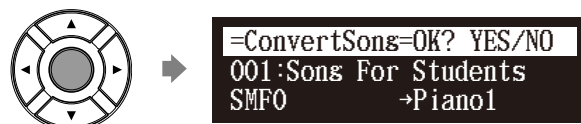

4 Appuyez sur [+ / YES] pour convertir, [- / NO] pour annuler.



Après un moment, le message d'accomplissement apparaît. Appuyez sur n'importe quel bouton pour retourner à l'écran de sélection de chanson.

Changement d'affichage de compteur

L'écran de sélection de chanson → [FUNC.] → « Counter »

L'affichage de compteur d'une chanson peut être changé en passant des « mesures et battements » (métronome) à « minutes et secondes » ou vice versa.

Cette fonction est disponible pour des chansons dans l'album sur [Memory], [USB1], [USB2] et [FromToPC].

- 1** Sélectionnez « Counter » dans le menu de fonctions de chanson, puis appuyez sur [ENTER].

```
=SONG MENU=      ← (2/2)
*AddToPList *ConvertSongs
*Counter         *Strip XP
```

L'écran CounterChange apparaît.



```
=CounterChange=  ENT
001:Song For Students
TIME             →METRONOME
```

TIME : Affichage des minutes et secondes

METRONOME: Affichage des mesures et battements

- 2** Appuyez sur [ENTER].

« OK? » clignote à la première ligne de l'écran.



```
=CounterChange=OK?YES/NO
001:Song For Students
TIME             →METRONOME
```

- 3** Appuyez sur [+ / YES] pour changer, [- / NO] pour annuler.

```
=CounterChange=  ANY
Execut ing . . .  Completed.
                  Press any button.
```

Après un moment, le message d'accomplissement apparaît.

Appuyez sur n'importe quel bouton pour retourner à l'écran de sélection de chanson.

En convertissant des données MIDI en format standard (Strip XP)

L'écran de sélection de chanson → [FUNC.] → « Strip XP »

Certains pianos Disklavier enregistrent des informations de commande de haute précision (événements XP) qui deviennent une partie des fichiers de chanson MIDI. Ces données sont utilisées pour réaliser une lecture précises sur le modèle Disklavier PRO, mais elles ne sont pas utilisées quand le fichier est lu sur des appareils MIDI courants. Quand vous éditez la chanson avec les appareils MIDI externes (par exemple, un séquenceur logiciel), le rapport entre les données de note et l'événement XP ainsi que l'exécution réelle ne peut être maintenu. Il peut y avoir des cas dans lesquels des chansons éditées de cette manière ne peuvent pas être reproduites normalement, selon les paramétrages de l'instrument. Dans ces cas-ci, il faut utiliser la fonction Strip XP pour supprimer l'événement XP afin de convertir la chanson au format standard MIDI avant de l'utiliser pour la lecture. Strip XP permet également de réduire la taille des fichiers MIDI quand cela est souhaité.

Remarque :

Une fois que l'événement XP est dépouillé, les données originales ne peuvent pas être reconstituées. Avant de convertir des données de musique de valeur, s'assurer de faire une copie de sécurité des données originales.

- 1** Sélectionnez « Strip XP » dans le menu de fonctions de chanson, puis appuyez sur [ENTER].

```
=SONG MENU=      ← (2/2)
*AddToPList *ConvertSong
*Counter      *Strip XP
```

L'écran Strip XP apparaît.

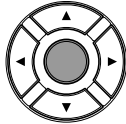

```
=Strip XP=      ENT
008:XP Song
```

- 2** Appuyez sur [ENTER].

« OK? » clignote à la première ligne de l'écran.

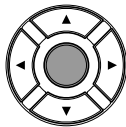

```
=Strip XP=      OK? YES/NO
008:XP Song
```

- 3** Appuyez sur [+ / YES] pour exécuter, [- / NO] pour annuler.

```
=Strip XP=
Executing. . .
```



```
=Strip XP=      ANY
Completed.
Press any button.
```

Après un moment, le message d'accomplissement apparaît. Appuyez sur n'importe quel bouton pour retourner à l'écran de sélection de chanson.

Gestion des listes d'écoute

En créant des listes de vos chansons préférées, vous pouvez programmer votre Disklavier pour jouer automatiquement une série de chansons.

Avec les réglages initiaux d'usine, aucune liste d'écoute n'est créée dans la mémoire flash interne. Créez d'abord votre propre liste d'écoute, puis reproduisez la liste.



Pour créer une liste d'écoute, reportez-vous au Chapitre 8 « Gestion des médias – Création d'une nouvelle liste d'écoute » à la page 79.

Ajout de chansons/d'albums à la liste de lecture

L'écran de sélection de médias » « Memory » » L'écran de sélection d'album ou de chanson » [FUNC.] » « AddToPList »

Cette fonction est disponible uniquement pour les chansons ou les albums sur [Memory].

- 1 Sélectionnez « AddToPList » dans le menu de fonctions d'album ou de chanson, puis appuyez sur [ENTER].



L'écran AddToPList apparaît.



- 2 Sélectionnez une liste d'écoute de destination avec [+ / YES] et [- / NO].

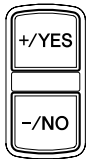

- 3 Appuyez sur [ENTER].

« OK? » clignote à la première ligne de l'écran.



- 4 Appuyez sur [+ / YES] pour ajouter, [- / NO] pour annuler.



Après un moment, le message d'accomplissement apparaît. Appuyez sur n'importe quel bouton pour retourner au menu de fonction d'album ou de sélection de chanson.

Remarque :

Jusqu'à 999 chansons peuvent être ajoutées à une liste d'écoute.

Remarque :

Vous ne pouvez pas ajouter des chansons sur le média autres que directement [Memory] à la liste d'écoute. Copiez tout d'abord les chansons dans la mémoire flash interne.

Remarque :

Si « New Playlist » est sélectionné au cours de l'étape 2, le titre de l'album ajouté est copié à cette liste d'écoute.

Remarque :

Si vous sélectionnez « New Playlist » et y ajoutez des chansons, la liste d'écoute est intitulée « My Playlist ».

Remarque :

La nouvelle liste d'écoute créée par cette procédure peut être sélectionnée à partir de « Playlist » à l'écran de sélection de médias.

Suppression d'une liste d'écoute

L'écran de sélection de médias » « Playlist » » L'écran de sélection d'album » [FUNC.] » « DeleteList »

Vous pouvez supprimer les listes d'écoute qui sont déjà enregistrées.

- 1** Sélectionnez « DeleteList » dans le menu de fonctions d'album pour la liste d'écoute, puis appuyez sur [ENTER].

```
=ALBUM MENU= (1/1)
*DeleteList *NewList
*RenameList
```

L'écran DeleteList apparaît.

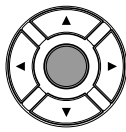

```
=DeleteList= ENT
02:My Best Collection
```

- 2** Appuyez sur [ENTER].

« OK? » clignote à la première ligne de l'écran.

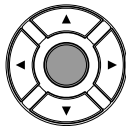

```
=DeleteList= OK? YES/NO
02:My Best Collection
```

- 3** Appuyez sur [+ / YES] pour supprimer la liste d'écoute, [- / NO] pour annuler.

```
=DeleteList=
Executing . .
```



```
=DeleteList= ANY
Completed.
Press any button.
```

Après un moment, le message d'accomplissement apparaît. Appuyez sur n'importe quel bouton pour retourner à l'écran de sélection d'album pour la liste d'écoute.

Remarque :

Même si vous supprimez la liste d'écoute, les chansons ou les albums ajoutés à cette liste d'écoute demeurent dans la mémoire flash interne.

Création d'une nouvelle liste d'écoute

L'écran de sélection de médias » « Playlist » L'écran de sélection d'album [FUNC.] « NewList »

Vous pouvez créer une nouvelle liste de lecture destinée à jouer vos chansons préférées dans l'ordre de votre choix sélectionné.

1 Sélectionnez « NewList » dans le menu de fonctions d'album pour la liste d'écoute, puis appuyez sur [ENTER].

```
=ALBUM MENU= (1/1)
*DeleteList *NewList
*RenameList
```

L'écran NewList apparaît.

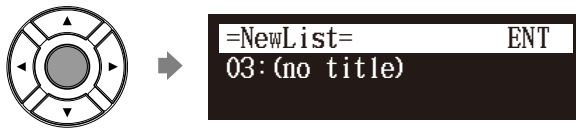

2 Appuyez sur [ENTER].

L'écran d'édition de titre de liste d'écoute apparaît.



3 Intitulez une nouvelle liste d'écoute.

```
=NewList= [a-z]
My Best
```

Vous pouvez saisir jusqu'à 64 caractères.
Suivez les instructions indiquées dans « Saisie des caractères » à la page 47.

4 Appuyez sur [ENTER].

« OK? » clignote à la première ligne de l'écran.



Remarque :

Jusqu'à 99 listes d'écoute peuvent être créées.

Remarque :

Si vous saisissez le même titre que celui de la liste d'écoute qui existe déjà, la nouvelle liste d'écoute est intitulée sous forme d'un « titre de liste d'écoute [xx] » (où « xx » indique le numéro).

- 5** Appuyez sur [+ / YES] pour créer une nouvelle liste d'écoute, [- / NO] pour annuler.



Après un moment, le message d'accomplissement apparaît. Appuyez sur n'importe quel bouton pour retourner à l'écran de sélection d'album pour la liste d'écoute.

Remarque :

La nouvelle liste d'écoute créée par cette procédure peut être sélectionnée à partir de « Playlist » à l'écran de sélection de médias.

Comment renommer une liste d'écoute

L'écran de sélection de médias » « Playlist » » L'écran de sélection d'album » [FUNC.] » « RenameList »

Vous pouvez renommer une liste d'écoute qui est déjà enregistrée.

- 1** Sélectionnez « RenameList » dans le menu de fonctions d'album pour la liste d'écoute, puis appuyez sur [ENTER].



L'écran RenameList apparaît.



- 2** Appuyez sur [ENTER].

L'écran d'édition de titre de liste d'écoute apparaît.



- 3** Donnez un nouveau titre à la liste d'écoute sélectionnée.



Vous pouvez saisir jusqu'à 64 caractères. Suivez les instructions indiquées dans « Saisie des caractères » à la page 47.

4 Appuyez sur [ENTER].

« OK? » clignote à la première ligne de l'écran.



5 Appuyez sur [+ / YES] pour renommer, [- / NO] pour annuler.



Après un moment, le message d'accomplissement apparaît. Appuyez sur n'importe quel bouton pour retourner à l'écran de sélection d'album pour la liste d'écoute.

Gestion des médias

L'écran de sélection de médias **[FUNC.]**

Vous pouvez utiliser le menu de fonction de médias pour copier ou supprimer tout le contenu à l'intérieur d'un média.

1 Appuyez sur [FUNC.] dans l'écran de sélection de médias.

L'écran de menu de fonctions de média apparaît.



2 Sélectionnez la fonction souhaitée avec les boutons de commande de curseur ([<] [>] [▲] [▼]), puis appuyez sur [ENTER].

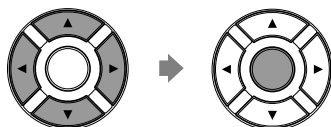

Les fonctions suivantes sont disponibles:

- CopyAll
- DeleteAll
- Format
- Refresh



Pour sélectionner un média, voir le Chapitre 3 « Lecture fondamentale de chanson – Sélection du support et de son contenu » à la page 17.

Remarque :

Les fonctions disponibles varient selon le support que vous avez sélectionné.

Remarque :

S'il n'y a aucune fonction disponible, l'écran de menu de fonction de média n'apparaît pas même en appuyant sur [FUNC.].

Réalisation de copies de l'ensemble du contenu dans un support

L'écran de sélection de médias [FUNC.] « CopyAll »

Vous pouvez copier le contenu entier dans un support dans un autre support.

Cette fonction est disponible pour [Memory], [CD] (CD-ROM), [USB1], [USB2] et [FromToPC].

- 1 Sélectionnez « CopyAll » dans le menu de fonctions de support, puis appuyez sur [ENTER].



L'écran CopyAll apparaît.

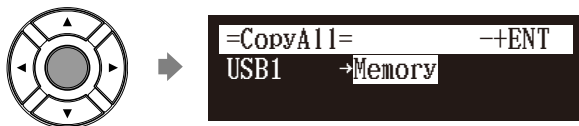

- 2 Sélectionnez un support de destination avec [+ / YES] et [- / NO].

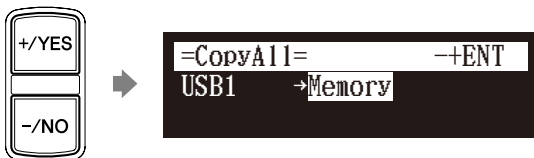

- 3 Appuyez sur [ENTER].

« OK? » clignote à la première ligne de l'écran.

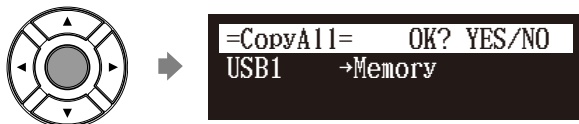

- 4 Appuyez sur [+ / YES] pour réaliser la copie, [- / NO] pour annuler.



Après un moment, le message d'accomplissement apparaît. Appuyez sur n'importe quel bouton pour retourner à l'écran de sélection de média.



Pour sélectionner un média, voir le Chapitre 3 « Lecture fondamentale de chanson – Sélection du support et de son contenu » à la page 17.

Remarque :

Confirmez que le support de destination possède assez d'espace pour conserver le contenu.

Remarque :

Si le nombre maximum des albums dans le support de destination dépasse 99, la copie s'arrête.

Effacer la totalité du contenu dans un support

L'écran de sélection de médias [FUNC.] « DeleteAll »

Vous pouvez effacer la totalité du contenu dans un support.

Cette fonction est disponible pour [Memory], [USB1], [USB2] et [FromToPC].



Pour sélectionner un média, voir le Chapitre 3 « Lecture fondamentale de chanson – Sélection du support et de son contenu » à la page 17.

- 1** Sélectionnez « DeleteAll » dans le menu de fonctions de support, puis appuyez sur [ENTER].



L'écran DeleteAll apparaît.

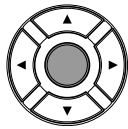

- 2** Appuyez sur [ENTER].

« OK? » clignote à la première ligne de l'écran.

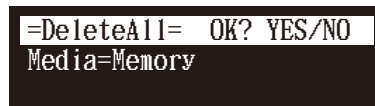
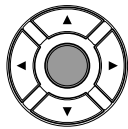

- 3** Appuyez sur [+ / YES] pour supprimer, [- / NO] pour annuler.

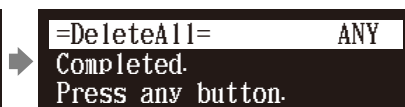
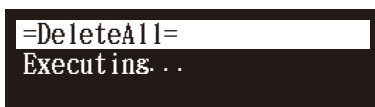

Après un moment, le message d'accomplissement apparaît. Appuyez sur n'importe quel bouton pour retourner à l'écran de sélection de média.

Copie de fichier de chanson à partir d'un ordinateur personnel sur le Disklavier

Vous pouvez copier des fichiers de chanson à partir d'un ordinateur Windows ou Macintosh dans un dossier spécial sur le Disklavier appelé [FromToPC] et puis les jouer sur le Disklavier.

1 Connectez l'unité de commande à LAN (réseau local) auquel un ordinateur personnel avec un fichier de chanson est également branché.

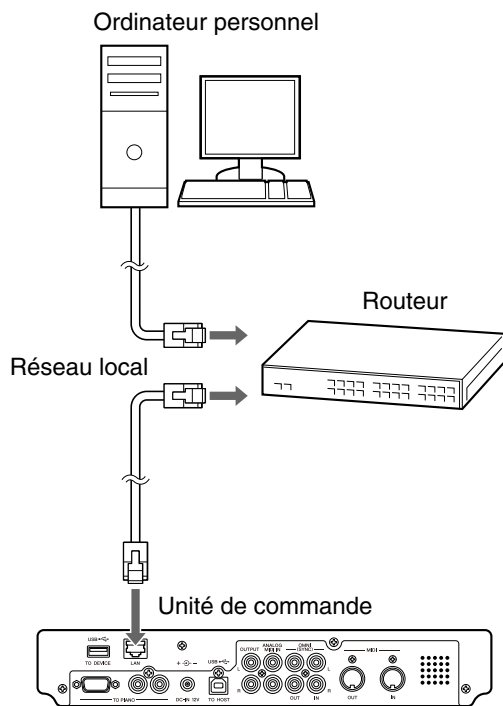

Remarque :

Les fichiers protégés par la copie, telles que les chansons PianoSoft and PianoSoft-Plus, ne peuvent pas être copiés dans le dossier [FromToPC].

Remarque :

Ne copiez pas les fichiers autres que des fichiers de chanson de Disklavier.

Remarque :

N'accédez pas au dossier [FromToPC] alors que le Disklavier est engagé dans une autre opération (telle qu'une copie ou l'effacement d'un fichier).

Remarque :

Il est nécessaire de configurer le Disklavier correctement pour des transmissions de réseau en lui permettant d'obtenir une adresse IP DHCP automatiquement (recommandé) ou en attribuant une adresse appropriée manuellement. Le procédé est identique à celui utilisé pour installer le Disklavier pour des communications par Internet. Veuillez suivre les directives dans le Chapitre 9 « Internet Direct Connection (IDC) – Configuration du Disklavier pour la connexion Internet » à la page 99.

Remarque :

Employez un câble STP (câble à paire torsadée) pour faire le raccordement. Pour obtenir de plus amples détails à ce sujet, reportez-vous au Chapitre 9 « Internet Direct Connection (IDC) – Connexion du Disklavier à l'Internet » à la page 93.

Remarque :

Pour toute information sur la configuration d'un ordinateur personnel pour les communications de réseau, veuillez vous référer à la documentation qui est fournie avec l'ordinateur.

Pour Windows

2 Sur l'écran d'ordinateur, cliquez [Start] et ouvrez la fenêtre [My Network Places].

La fenêtre [My Network Places] apparaît. Confirmez que l'icône [Dkv*****] est indiquée dans la fenêtre [My Network Places].

3 Double-cliquez l'icône [Dkv*****].

Le dossier [Dkv*****] s'ouvre. Confirmez que l'icône [FromToPC] est indiquée dans le dossier [Dkv*****].

4 Double-cliquez l'icône [FromToPC].

Le dossier [FromToPC] s'ouvre.

5 Copiez les fichiers de chanson désirés dans le dossier [FromToPC].

6 Rafraîchissez le contenu dans le dossier.

■ Pour Windows: Au cas où vous ne pouvez pas trouver l'icône [Dkv*****]

1. Appuyez sur [SETUP] de la télécommande.
2. Sélectionnez « Network » dans l'écran de menu de configuration.
3. Sélectionnez « Information » pour afficher les informations des paramètres de réseau.
4. Appuyez plusieurs fois sur [▼] pour afficher « NAME=DKV***** » et mémoriser ce nom.
5. Ouvrez [My Network Places] sur l'ordinateur et cliquez l'icône [Search] en haut de la fenêtre.
6. Saisissez le nom confirmé au cours de l'étape 4 dans la case [Computer name] et cliquez [Search] pour démarrer la recherche.
7. Ouvrez [Dkv*****] et confirmez que le dossier [FromToPC] est indiqué dessous.
8. Copiez les fichiers de chanson désirés dans le dossier [FromToPC].

Remarque :

[Dkv*****] diffère selon chaque Disklavier.

Remarque :

Le dossier ou le nom d'icône diffère selon la version de votre du système d'exploitation.



Voyez le Chapitre 8 « Gestion des médias – Comment rafraîchir le contenu dans [FromToPC] » à la page 88.

Gestion des médias

Pour Mac OS X 10.3 ou 10.4

- 2 Cliquez l'icône [Finder] dans le banc et cliquez l'icône [Network] placée à gauche de la fenêtre.**

La fenêtre [Network] apparaît. Confirmez que l'icône [Dkv] est indiquée dans la fenêtre [Network].

- 3 Cliquez l'icône [Dkv].**

Le dossier [Dkv] s'ouvre. Confirmez que l'icône [Dkv*****] est indiquée dans le dossier [Dkv].

- 4 Cliquez l'icône [Dkv*****].**

- 5 Dans la première fenêtre de dialogue qui apparaît, sélectionnez [FromToPC] à partir du mini-menu et cliquez [OK].**

- 6 Cliquez [OK] encore une fois dans le dialogue suivant qui apparaît.**

Le processus de connexion est terminé et l'icône [FromToPC] apparaît dans la partie gauche de la fenêtre.

- 7 Cliquez l'icône [FromToPC].**

Le dossier [FromToPC] s'ouvre.

- 8 Copiez les fichiers de chanson désirés dans le dossier [FromToPC].**

- 9 Rafraîchissez le contenu dans le dossier.**

Remarque :

[Dkv*****] diffère selon chaque Disklavier.

Remarque :

Si toutefois l'identification d'utilisateur et le mot de passe sont demandés pendant le processus, saisissez n'importe quel nom pour l'identification et laissez l'espace en blanc pour le mot de passe.



Voyez le Chapitre 8 « Gestion des médias – Comment rafraîchir le contenu dans [FromToPC] » à la page 88.

■ Pour Mac OS X 10.5 ou après

- 2 Cliquez l'icône [Finder] dans le banc et sélectionnez [Go] puis [Network] à partir de la barre de menu.

La fenêtre [Network] apparaît. Confirmez que l'icône [Dkv*****] est indiquée dans la fenêtre [Network].

- 3 Cliquez l'icône [Dkv*****].

Le dossier [Dkv*****] s'ouvre. Confirmez que l'icône [FromToPC] est indiquée dans le dossier [Dkv*****].

- 4 Cliquez l'icône [FromToPC].

Le dossier [FromToPC] s'ouvre.

- 5 Copiez les fichiers de chanson désirés dans le dossier [FromToPC].

- 6 Rafraîchissez le contenu dans le dossier.

■ Pour Macintosh: Au cas où vous ne pouvez pas trouver l'icône [Dkv*****]

1. Appuyez sur [SETUP] de la télécommande.
2. Sélectionnez « Network » dans l'écran de menu de configuration.
3. Sélectionnez « Information » pour afficher les informations des paramètres de réseau.
4. Appuyez plusieurs fois sur [▼] pour afficher « NAME=DKV***** » et mémoriser ce nom.
5. Sélectionnez [Go] puis [Connect to Server] à partir de la barre de menu sur l'ordinateur.
6. Saisissez le nom confirmé au cours de l'étape 4 dans le champ d'adresse et cliquez [Connect]. Utilisez la syntaxe « smb:// » au moment de la saisie du nom (« smb://Dkv***** »).
7. Dans la première fenêtre qui apparaît, sélectionnez [FromToPC] à partir du mini-menu et cliquez [OK]. Cliquez [OK] encore une fois dans la fenêtre suivante qui apparaît.
8. Copiez les fichiers de chanson désirés dans le dossier [FromToPC] placé à gauche de la fenêtre de localisateur.

Remarque :

[Dkv*****] diffère selon chaque Disklavier.

Remarque :

Si toutefois l'identification d'utilisateur et le mot de passe sont demandés pendant le processus, saisissez n'importe quel nom pour l'identification et laissez l'espace en blanc pour le mot de passe.



Voyez le Chapitre 8 « Gestion des médias – Comment rafraîchir le contenu dans [FromToPC] » à la page 88.

Comment rafraîchir le contenu dans [FromToPC]

L'écran de sélection de médias « FromToPC » [FUNC.] « Refresh »

Vous devez rafraîchir le contenu dans le dossier [FromToPC] après avoir copié des fichiers de chanson à partir d'un ordinateur personnel afin de les jouer sur le Disklavier.



Pour sélectionner un média, voir le Chapitre 3 « Lecture fondamentale de chanson – Sélection du support et de son contenu » à la page 17.

- 1** Sélectionnez « Refresh » dans le menu de fonctions de support, puis appuyez sur [ENTER].

```
=MEDIA MENU=
*CopyAll *DeleteAll
*Refresh
```

L'écran Refresh apparaît.

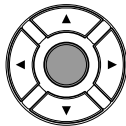

```
=Refresh= ENT
Media=FromToPC
```

- 2** Appuyez sur [ENTER].

« OK? » clignote à la première ligne de l'écran.

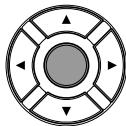

```
=Refresh= OK? YES/NO
Media=FromToPC
```

- 3** Appuyez sur [+ / YES] pour rafraîchir, [- / NO] pour annuler.

```
=Refresh= Executing . . .
=Refresh= ANY
Completed.
Press any button.
```

Après un moment, le message d'accomplissement apparaît. Appuyez sur n'importe quel bouton pour retourner à l'écran de sélection de média.

Formatage de disquette (optionnel)

Sélectionnez de disquette [FUNC.] « Format »

Dans le cas de l'utilisation d'une disquette non formatée dans le lecteur de disquette (optionnel) ou de l'effacement de la totalité du contenu de la disquette, formatez la disquette.

1 Connectez l'unité de disquettes (optionnelle) au port USB de l'unité de commande.

2 Introduisez la disquette dans le lecteur de disquette.

3 Sélectionnez « Format » dans le menu de fonctions de support, puis appuyez sur [ENTER].



L'écran Format apparaît.



4 Appuyez sur [ENTER].

« OK? » clignote à la première ligne de l'écran.



5 Appuyez sur [+ / YES] pour formater, [- / NO] pour annuler.



Après un moment, le message d'accomplissement apparaît. Appuyez sur n'importe quel bouton pour retourner à l'écran de sélection de média.

Important :

Le formatage d'une disquette efface toutes les données qui sont stockées sur la disquette, donc vous devez par conséquent vous assurer que la disquette que vous allez formater ne contient pas des données que vous voulez conserver.



Pour sélectionner un média, voir le Chapitre 3 « Lecture fondamentale de chanson – Sélection du support et de son contenu » à la page 17.

Remarque :

Si vous formatez une disquette, assurez-vous que la languette de protection contre l'effacement de la disquette est placée sur « non protégé ».

■ Languette de protection contre l'effacement de disquette

Les disquettes ont une languette de protection contre l'effacement qui se trouve au verso de la disquette dans le coin inférieur droit. Au moment de formater la disquette, assurez-vous que sa languette de protection contre l'effacement est placée sur « non protégé ».

Protégé

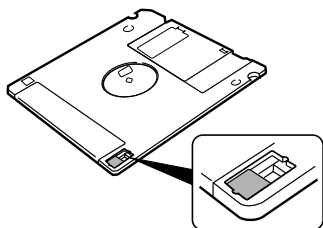

Quand la fenêtre de languette est ouverte, le formatage et l'enregistrement sont impossibles.

Non protégé

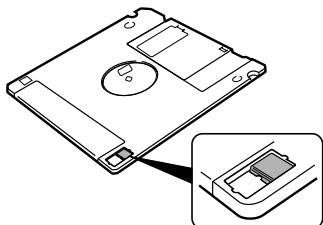

Quand la fenêtre de languette est fermée, le formatage et l'enregistrement sont possibles.

Réalisation de copies de sécurité des chansons

[SYSTEM] « Backup »

Vous pouvez réaliser une copie de sécurité des chansons et des listes d'écoute. Afin de protéger vos données de musique de valeur, Yamaha recommande vivement que vous sauvegardiez votre mémoire sur une base régulière.

Si une disquette est introduite dans l'unité de disquette optionnelle, éjectez-la avant de commencer à faire des copies de sécurité.

1 Raccordez un support USB externe au port USB de l'unité de commande.

2 Appuyez sur [SYSTEM] de la télécommande.

L'écran de menu de système apparaît.



Remarque :

Faites en sorte d'utiliser le média USB décrit dans le Chapitre 2 « Commençons – Format de médias compatibles pour les médias amovibles » à la page 14.

Remarque :

Assurez-vous que le support USB a assez d'espace pour sauvegarder les données de sauvegarde.

- 3** Sélectionnez « Backup » avec les boutons de commande de curseur ([<] [>] [▲] [▼]), puis appuyez sur [ENTER].

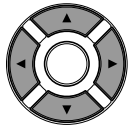

```
=SYSTEM MENU= (1/2) →
*Clock Adj. *TimeZone
*Backup *Restore
```

L'écran Backup apparaît.



```
=Backup= ENT
Make a backup copy to
an external USB medium.
```

- 4** Appuyez sur [ENTER].

« OK? » clignote à la première ligne de l'écran.

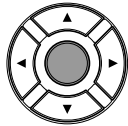

```
=Backup= OK? YES/NO
Backup songs data?
```

- 5** Appuyez sur [+ / YES] pour réaliser la copie de sécurité, [- / NO] pour annuler.

```
=Backup=
Executing...
DON'T REMOVE USB MEDIUM!
```



```
=Backup= ANY
Completed.
Press any button.
```

Après un moment, le message d'accomplissement apparaît. Appuyez sur n'importe quel bouton pour retourner à l'écran de menu de système.

Restauration des sauvegardes

[SYSTEM] « Restore »

Vous pouvez restaurer l'état actuel de la mémoire interne à l'état précédent dont vous avez fait une copie de sauvegarde.

- 1** Raccordez un support USB externe que vous avez fait une sauvegarde précédemment au port USB de l'unité de commande.

- 2** Appuyez sur [SYSTEM] de la télécommande.

L'écran de menu de système apparaît.



```
=SYSTEM MENU= (1/2) →
*Clock Adj. *TimeZone
*Backup *Restore
```



Au sujet de la copie de sauvegarde, voyez le Chapitre 8 « Gestion des médias – Réalisation de copies de sécurité des chansons » à la page 90.

- 3** Sélectionnez « Restore » avec les boutons de commande de curseur ([◀] [▶] [▲] [▼]), puis appuyez sur [ENTER].



```
=SYSTEM MENU= (1/2) →
*Clock Adj. *TimeZone
*Backup *Restore
```

L'écran Restore apparaît.

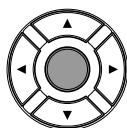

```
=Restore= ENT
Restore song data from
USB medium.
```

- 4** Appuyez sur [ENTER].

« OK? » clignote à la première ligne de l'écran.

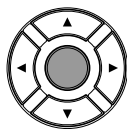

```
=Restore= OK? YES/NO
Restore this data?
Date:2007-10-22 15:42:00
```

- 5** Appuyez sur [+ / YES] pour restaurer, [- / NO] pour annuler.

```
=Restore=
Executing...
DON'T REMOVE USB MEDIUM!
```



```
=Restore= ANY
Completed.
Press any button.
```

Après un moment, le message d'accomplissement apparaît. Appuyez sur n'importe quel bouton pour retourner à l'écran de menu de système.

Internet Direct Connection (IDC)

En se connectant à l'Internet, vous pouvez profiter des émissions radio diffusées en permanence ou télécharger directement des programmes de mise à jour.

Qu'est-ce qu'une Internet Direct Connection (IDC)?

La Internet Direct Connection (IDC) est une caractéristique qui vous permet de connecter votre Disklavier directement à l'Internet. Les utilisateurs de Internet Direct Connection sont en mesure d'écouter une émission continue (DisklavierRadio) et reçoivent une information valable telle que les mises à jour de produit. Votre Disklavier peut être mis à jour à distance pendant avec les nouvelles technologies et les services qui se sont développés par l'intermédiaire de service IDC.

Obtention d'une identification et d'un mot de passe pour le service IDC (enregistrement IDC)

Pour pouvoir utiliser le service IDC, un enregistrement initial est exigé à l'aide d'un ordinateur connecté à l'Internet.

Veuillez vous enregistrer au site Web suivant :

<https://member.yamaha.com/myproduct/regist/>

Une fois que vous avez un compte IDC, vous agirez en interaction avec ce compte en utilisant la télécommande. Pour pouvoir employer le service IDC total, vous êtes requis de saisir votre identification enregistrée (adresse email) et mot de passe avec la télécommande.

Remarque :

Si vous vous êtes déjà inscrit au service IDC avec n'importe quel autre instrument (tel qu'un Clavinova), vous n'avez pas besoin de vous enregistrer à nouveau. Vous pouvez utiliser votre identification et votre mot de passe obtenus par cet enregistrement.

Remarque :

Certaines fonctions du service IDC ne requièrent ni ID ni mot de passe.

Connexion du Disklavier à l'Internet

Vous pouvez connecter le Disklavier à plein temps à une connexion en ligne d'Internet (ADSL, fibre optique, câble Internet, etc.) par l'intermédiaire d'un routeur ou d'un modem équipé d'un routeur.

■ Préparatifs

- Pour utiliser la connexion Internet, vous devez tout d'abord souscrire à un service ou à un fournisseur de service Internet.
- Utilisez un ordinateur pour obtenir et configurer le service Internet. Vous ne pouvez pas obtenir le service Internet ou configurer des paramètres de routeur sur un réseau local en utilisant le Disklavier lui-même.
- Employez un câble STP (câble à paire torsadée) pour raccorder l'unité de commande et un routeur.
- Avant de connecter le câble de réseau local, prenez soin d'arrêter (ou laisser s'arrêter) le Disklavier.

Internet Direct Connection (IDC)

■ Connexion de l'unité de commande à l'Internet

Exemple de connexion 1:

Utilisation d'un modem avec la fonction de routeur

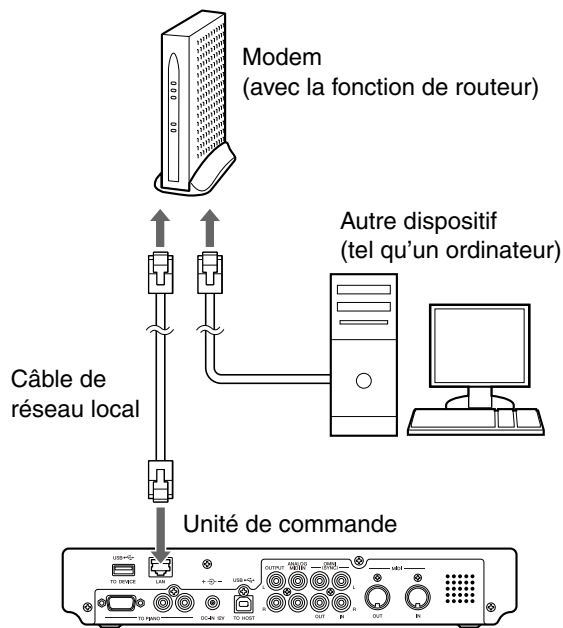

Exemple de connexion 2:

Utilisation d'un modem sans fonction de routeur

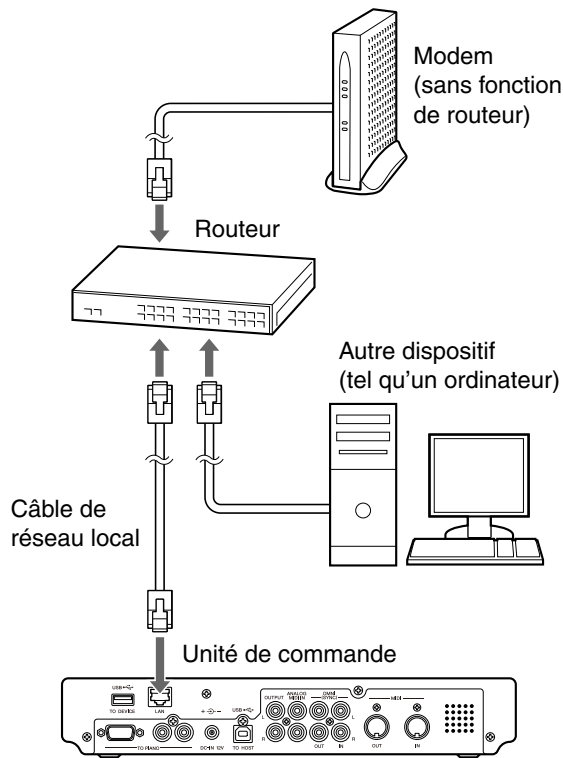

Remarque :

Selon le contrat établi avec votre fournisseur de service Internet, vous risquez de ne pas être en mesure de connecter deux dispositifs ou plus (par exemple, un ordinateur et le Disklavier) à l'Internet. Veuillez vérifier votre contrat ou entrez en contact avec votre fournisseur de service Internet pour obtenir de plus amples informations.

Remarque :

Certains types de modems (tels que des modems ADSL ou des modems câblés) ont des ports multiples pour connecter deux dispositifs ou davantage (tels que l'ordinateur, l'instrument de musique, etc.). Si vos modems ont seulement un port, un routeur ou un centre nodal optionnel est exigé afin de connecter plusieurs dispositifs simultanément.

Remarque :

Employez un câble STP (câble à paire torsadée) pour faire le raccordement.

Pour de plus amples informations sur la connexion Internet (seule une connexion par câble de réseau local est prise en charge), visitez le site Web de Yamaha Disklavier :

<http://services.music.yamaha.com/radio/>

■ Remarques à propos de sécurité du réseau

Le Disklavier E3 essaye de réaliser un équilibre entre la sécurité et la rentabilité dans sa mise en place en réseau. Cependant, un intrus déterminé risque d'être en mesure de défaire ces mesures de sécurité et d'employer le réseau de l'acheteur d'une façon non autorisée. Étant donné que chaque réseau est différent, seul l'acheteur peut déterminer si les mesures de sécurité traitées ici protégeront convenablement leur réseau.

L'acheteur reconnaît que la connexion à l'Internet et l'utilisation des dispositifs d'Internet du Disklavier E3 est faite au risque de l'acheteur. En aucun cas Yamaha, ses filiales ou les directeurs de Yamaha et/ou de ses filiales, les dirigeants, ou les employés ne peuvent être tenus pour responsables de l'accès non autorisé, de la perte ou de la modification des données de l'acheteur ni tenus pour responsables de tout dégât résultant des intrusions.

Accès à l'Internet

[INTERNET]

Une fois que vous avez établi un compte IDC et que vous avez connecté avec succès votre Disklavier à l'Internet, vous pouvez accéder un site Web spécial de Disklavier où vous pouvez accéder DisklavierRadio et télécharger des mises à jour de logiciel.

D-Radio

Sélectionnez ceci pour écouter des émissions interrompues de musique avec de nombreux canaux et un important contenu de musique. Vous pouvez profiter du plaisir de l'écoute de performances au piano jouées sans interruption.

MyAccount

Sélectionnez ceci pour ouvrir une session au service IDC. Vous pouvez également vous référer à l'information d'aide de cette option.

Update

Sélectionnez ceci pour faire la mise à jour de Disklavier en utilisant la connexion Internet.

Remarque :

Du contenu libre qui n'exige ni ID mot de passe est également disponible.

Remarque :

Le contenu du service est sujet à modification sans préavis,



Voyez le Chapitre 3 « Lecture fondamentale de chanson – Écoute de DisklavierRadio™ » à la page 25.

Internet Direct Connection (IDC)

1 Appuyez sur [INTERNET] de la télécommande.

L'écran de menu Internet apparaît.



2 Sélectionnez le menu souhaité avec les boutons de commande de curseur ([<] [>] [▲] [▼]), puis appuyez sur [ENTER].

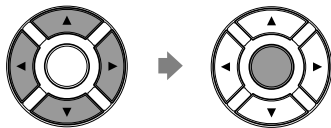

Exécutez les opérations sur l'écran qui apparaît.

Vérification des informations de votre compte

[INTERNET] « MyAccount »

Vous pouvez confirmer les informations actuelles de votre compte de service IDC. Vous pouvez également vous déconnecter du service IDC.

Login

Sélectionnez ceci pour ouvrir une session au service IDC. Vous devez saisir votre identification et votre mot de passe.

Logout

Si vous souhaitez utiliser un autre compte IDC ou empêcher le compte courant d'être utilisé par d'autres personnes, sélectionnez de vous déconnecter du service IDC.

Account Information

Sélectionnez ceci pour confirmer vos informations de compte.

Subscription Status

Sélectionnez ceci pour confirmer votre statut d'abonnement DisklavierRadio.

1 Appuyez sur [INTERNET] de la télécommande.

L'écran de menu Internet apparaît.



Remarque :

L'identification et le mot de passe ne sont pas exigés pour les contenus libres (tel que le canal libre de DisklavierRadio).

- 2** Sélectionnez « MyAccount » avec les boutons de commande de curseur ([◀] [▶] [▲] [▼]), puis appuyez sur [ENTER].



L'écran MyAccount apparaît.



- 3** Sélectionnez l'option souhaitée avec les boutons de commande de curseur ([◀] [▶]), puis appuyez sur [ENTER].

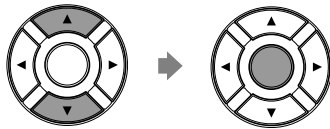

Exécutez les opérations sur l'écran qui apparaît.

Mise à jour de Disklavier en utilisant l'Internet

[INTERNET] « Update »

Vous pouvez télécharger directement le programme de mise à jour de l'Internet et mettre à jour le micrologiciel de Disklavier.

- 1** Appuyez sur [INTERNET] de la télécommande.

L'écran de menu Internet apparaît.



Internet Direct Connection (IDC)

- 2** Sélectionnez « Update » avec les boutons de commande de curseur ([◀] [▶] [▲] [▼]), puis appuyez sur [ENTER].

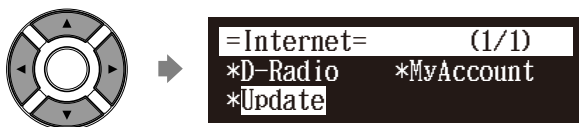

L'écran de mise à jour apparaît si n'importe quel programme de mise à jour est disponible.



Vous pouvez commander le déroulement de l'écran vers le haut ou vers le bas avec les boutons de commande de curseur ([▲] [▼]).

- 3** Tout en se conformant aux instructions affichées sur l'écran, sélectionnez l'option avec les boutons de commande de curseur ([◀] [▶] [▲] [▼]), puis appuyez sur [ENTER].

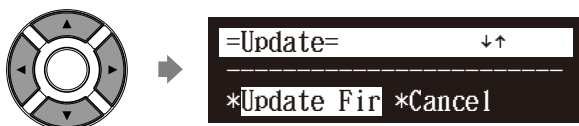

Le processus de téléchargement du programme de mise à jour commence.



- 4** Arrêtez le Disklavier avec [ON/OFF] sur l'unité de commande après le téléchargement est terminé.



Le programme de mise à jour est préparé.

Faites la mise à jour du microprogramme en vous conformant aux instructions des procédures indiquées dans le Chapitre 11 « Autres paramètres – Mise à jour du Disklavier » à la page 121.

Configuration du Disklavier pour la connexion Internet

[SETUP] « Network »

Vous pouvez changer divers paramètres liés à la connexion Internet. Dans la plupart des cas, vous ne devez pas modifier les paramètres d'usine par défaut.

Information

Vous pouvez vérifier les informations relatives aux réglages réseau.

Use DHCP

Sélectionnez la méthode pour déterminer plusieurs adresses. Si votre routeur a la fonction de serveur DHCP, nous vous recommandons de sélectionner « DHCP » ou « DHCP+DNS ».

DNS1/DNS2

Saisissez l'adresse du serveur primaire et secondaire DNS. Ces paramètres doivent être faits quand Use DHCP est paramétré sur « DHCP+DNS » ou sur « MANUAL ».

IPAddr./SubMask/Gateway

Saisissez l'adresse de l'unité de commande, du masque de sous-réseau et du serveur de passerelle. Ces paramètres doivent être faits quand Use DHCP est paramétré sur « MANUAL ».

Proxy/Proxy Port

Saisissez le nom et le numéro de port de serveur proxy. Ces paramètres sont nécessaires uniquement quand un serveur proxy est situé dans votre réseau local.



Pour pouvoir utiliser la connexion Internet, renseignez-vous auprès de votre fournisseur de services Internet.

Remarque :

Pour toute information sur l'adresse de serveur DNS, l'adresse IP, le masque de sous-réseau et l'adresse de serveur de passerelle, renseignez-vous auprès de votre fournisseur de services Internet.

1 Appuyez sur [SETUP] de la télécommande.

L'écran de menu de configuration apparaît.



2 Sélectionnez « Network » avec les boutons de commande de curseur ([<] [>] [▲] [▼]), puis appuyez sur [ENTER].



L'écran de paramétrage de réseau apparaît.

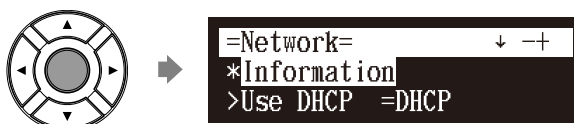

Internet Direct Connection (IDC)

- 3** Sélectionnez l'option souhaitée avec les boutons de commande de curseur ([◀] [▶] [▲] [▼]), puis appuyez sur [+ / YES] et [- / NO] pour changer le paramétrage.

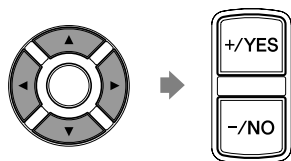

Si vous sélectionnez « Information » sur l'écran de paramétrage de réseau, le paramétrage de réseau actuel apparaît. Pour retourner à l'écran de paramétrage de réseau, appuyez sur [ENTER] après confirmation.

- 4** Appuyez sur [ENTER] pour terminer l'opération.

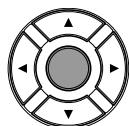

Paramétrages d'initialisation d'Internet

[SETUP] « Reset »

Si vous voulez initialiser les paramètres Internet, vous devez tout d'abord remettre à l'état initial les réglages usine du Disklavier. Les témoins sont toutefois conservés après la réinitialisation de paramètre. Pour supprimer les témoins, effectuez l'opération appropriée dans l'écran de remise à l'état initial.



Pour tout détail sur les cookies, voyez le Chapitre 15 « Glossaire » à la page 132.



Voyez le Chapitre 11 « Autres paramètres – Remise à l'état initial du Disklavier » à la page 118.

Amélioration du Disklavier en connectant d'autres dispositifs

Connexion d'équipement audio

Si vous connectez le Disklavier à un système audio, vous pouvez entendre le son joué/la lecture sur le Disklavier à partir du système audio connecté et le son lu sur le système audio connecté au Disklavier.

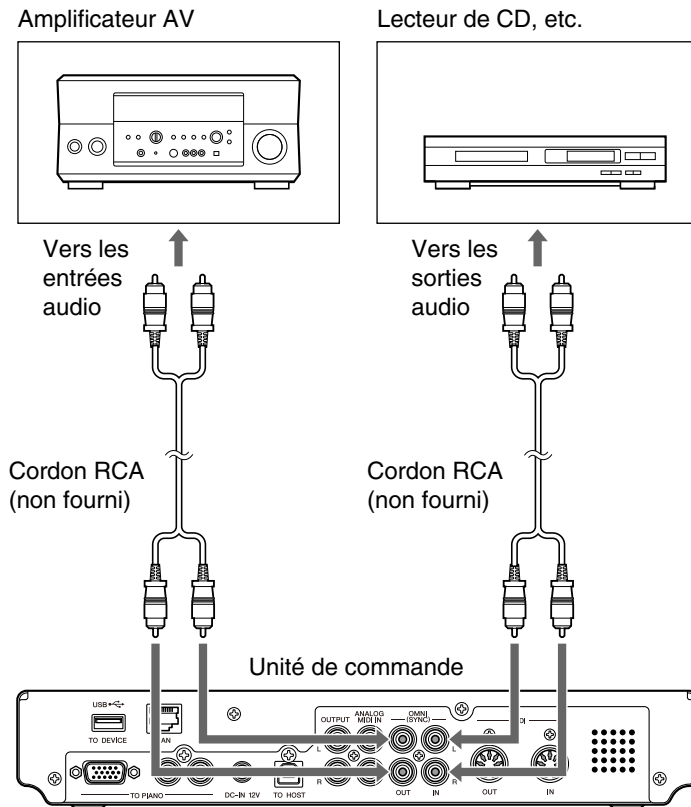

Configuration du Disklavier pour la réception/transmission de données audio

[SETUP] « **Audiol/O** »

Vous pouvez sélectionner le genre de signaux audio entrants/sortants. Les options suivantes devraient être configurées à l'avance.

OMNI IN

Sélectionnez l'option appropriée pour apparier l'entrée des données entrantes aux prises OMNI (SYNC) IN.

Auto Detect (détection automatique):

Sélectionnez ceci pour faire détecter par le Disklavier un signal d'entrée automatiquement.

Audio: Sélectionnez ceci quand vous reproduisez le son par le lecteur de CD connecté, etc. et reproduisez le son des haut-parleurs de contrôle*.

OFF: Sélectionnez ceci quand vous annulez la réception des données provenant des prises OMNI (SYNC) IN.

OMNI IN Vol

Réglez le volume des signaux audio entrants aux prises OMNI (SYNC) IN. Le volume peut être réglé dans les limites de 000 à 127.

OMNI OUT

Sélectionnez les données désirées destinées à être délivrées par les prises OMNI (SYNC) OUT.

Output: Sélectionnez ceci quand vous délivrez les mêmes signaux audio que ceux destinés aux haut-parleurs de contrôle*.

SYNC: Sélectionnez ceci quand vous délivrez le signal SMPTE utilisé pour la lecture de synchronisation à la vidéo.

OFF: Sélectionnez ceci quand vous annulez la transmission des données par les prises OMNI (SYNC) OUT.

OMNI OUT Vol

Réglez le volume des signaux audio sortants par les prises OMNI (SYNC) OUT. Le volume peut être réglé dans les limites de 000 à 127 ou sur « M-Volume ».

Lorsque vous paramétrez sur « M-Volume », le volume OMNI OUT agit avec le volume principal.

ANALOG MIDI IN Vol

Réglez le volume des signaux analogique audio entrants aux prises ANALOG MIDI IN. Le volume peut être réglé dans les limites de 000 à 127.

A-MIDI IN Offset

Avec certains appareils de visionnement, les images vidéo peuvent être visionnées un peu plus tard que l'exécution de piano en écoutant le logiciel synchronisé à la vidéo qui contient le signal MIDI analogique. Afin d'éliminer ce retard, vous pouvez ajuster la durée de décalage qui dirige la lecture actuelle du piano. Un retard est appliqué au signal MIDI analogique entrant. La durée de décalage peut être paramétrée dans les limites de -500 ms à 0 ms. Diminuez cette valeur pour retarder l'exécution de piano et augmentez-la pour avancer l'exécution de piano.

* Uniquement pour les modèles fournis avec les haut-parleurs de contrôle.

* Uniquement pour les modèles fournis avec les haut-parleurs de contrôle.

Remarque :

« M-Volume » est l'incrément suivant sur le paramétrage OMNI OUT Vol au-dessus de 127.

Paramètre de
OMNI OUT Vol

[-/NO] ↑ 000
 |
 }
 | 127
 ↓ M-Volume
[+/YES]

SYNC IN Offset

Ajustez la durée du temps décalé qui mène la lecture actuelle à la totalité de l'enregistrement. La durée décalée peut être réglée dans les limites de -500 ms à +500 ms. Diminuez cette valeur pour retarder l'exécution du piano et l'augmenter pour commander l'exécution prématurée du piano.

SYNC OUT Level

Ajuste le niveau de sortie du signal SMPTE. Pour un usage normal, le réglage de cette option n'est pas exigé. Si des bruits (signal synchronisé) sont produits par les prises OUTPUT pendant la lecture synchronisé à la vidéo, réduisez le niveau et réenregistrez.

OUTPUT Offset

Avec certains haut-parleurs ou amplificateurs numériques, le son du Disklavier peut être délivré sensiblement avec un peu de retard par rapport au son du piano. Afin d'éliminer ce retard, vous pouvez ajuster la durée de décalage qui dirige la sortie du son. Ce réglage est appliqué au signal audio sortant à partir des prises OUTPUT et des prises OMNI (SYNC) OUT. Diminuer cette valeur pour avancer la sortie son. La durée de décalage peut être paramétrée dans les limites de -100 ms à 0 ms. Diminuez cette valeur pour retarder l'exécution de piano et augmentez-la pour avancer l'exécution de piano.

1 Appuyez sur [SETUP] de la télécommande.

L'écran de menu de configuration apparaît.



2 Sélectionnez « Audio/I/O » avec les boutons de commande de curseur ([◀] [▶] [▲] [▼]), puis appuyez sur [ENTER].



L'écran de paramétrage E/S audio apparaît.

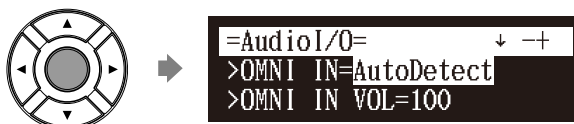

Amélioration du Disklavier en connectant d'autres dispositifs

- 3 Sélectionnez l'option souhaitée avec les boutons de commande de curseur ([▲] [▼]), puis appuyez sur [+ / YES] et [- / NO] pour changer le paramétrage.

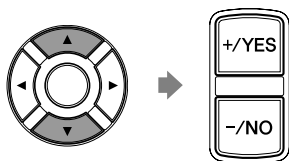

- 4 Appuyez sur [ENTER] pour terminer l'opération.

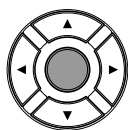

Raccordement de dispositifs MIDI

Le MIDI (un acronyme pour Musical Instrument Digital Interface) permet au dispositif électronique (synthétiseurs, etc.) d'être interactifs et de fonctionner en synchronisation avec un autre dispositif compatible MIDI. Le Disklavier vous permet d'apprécier une grande variété de caractéristiques des dispositifs MIDI en raccordant un dispositif ou un ordinateur MIDI à l'unité de commande du Disklavier.

Appareil MIDI (séquenceur, synthétiseur, etc.) ou ordinateur

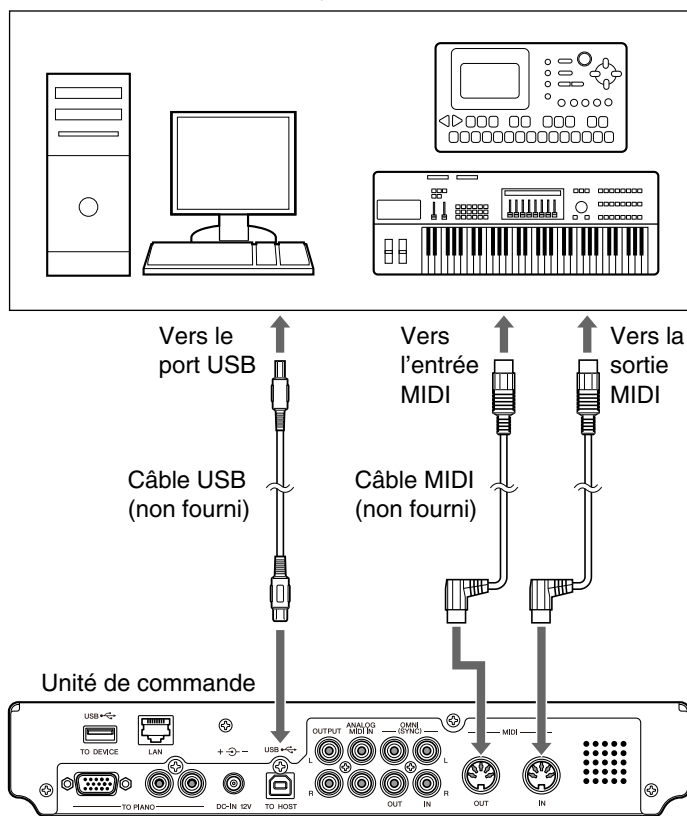

Remarque :

Quand vous utilisez la connexion USB, il est nécessaire d'installer le pilote USB sur le dispositif connecté. Dans ce cas, visitez le site Web suivant et téléchargez le pilote. <http://download.yamaha.com/>

Remarque :

Faites en sorte d'utiliser un câble MIDI disponible dans le commerce avec le connecteur en L du côté de l'unité de commande.

Configuration du Disklavier pour la réception des données MIDI

[SETUP] « MIDI »

Le Disklavier peut reproduire les données MIDI reçues du dispositif MIDI connecté ainsi que le logiciel chargé ou enregistré dans le Disklavier lui-même. Les options suivantes devraient être configurées à l'avance.

MIDI IN Port

Sélectionnez la borne/le port utilisé pour la réception des données.

- MIDI:** Sélectionnez ceci quand le dispositif MIDI est connecté à la borne MIDI IN.
- USB:** Sélectionnez ceci quand le dispositif MIDI est connecté au port USB.

Piano Rcv Ch

Les données MIDI se composent de plusieurs canaux qui sont respectivement attribués à une certaine partie instrumentale. Cette option attribue le canal ou les canaux désirés à la partie ou aux parties piano qui est ou sont jouées sur le clavier du Disklavier.

- 01 à 16:** Sélectionnez le canal désiré auquel vous vous attribuez la partie piano.
- 1+2:** Sélectionnez ceci quand les canaux « 01 » et « 02 » sont attribués aux parties piano.
- Prg:** Sélectionnez le plus petit numéro de canal attribué à la voix de groupe de piano (voyez à la page 123) qui doit être jouée sur le Disklavier.
- Prg (All):** Sélectionnez tous les canaux attribués à la voix de groupe de piano (voyez à la page 123) qui doit être jouée sur le Disklavier.

MIDI IN Delay

Quand le Disklavier reçoit deux genres de données (notes forte et faible) en même temps, la note faible semble un peu plus tardive que la note forte due aux caractéristiques du mécanisme du Disklavier. Pour éliminer ce retard dans la reproduction du son de sorte que les notes soient entendues avec une synchronisation précise à 500 millisecondes après la réception des données, habituellement un retard est appliqué aux données MIDI entrantes.

- ON:** Sélectionnez ceci quand vous appliquez ce retard aux données MIDI entrantes.
- OFF:** Sélectionnez ceci quand vous n'appliquez pas de retard.

Amélioration du Disklavier en connectant d'autres dispositifs

1 Appuyez sur [SETUP] de la télécommande.

L'écran de menu de configuration apparaît.



2 Sélectionnez « MIDI » avec les boutons de commande de curseur ([◀] [▶] [▲] [▼]), puis appuyez sur [ENTER].



L'écran de paramétrage MIDI de apparaît.



3 Sélectionnez l'option souhaitée avec les boutons de commande de curseur ([▲] [▼]), puis appuyez sur [+ / YES] et [- / NO] pour changer le paramétrage.

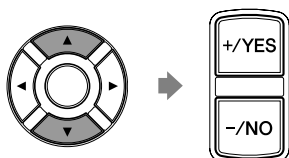

4 Appuyez sur [ENTER] pour terminer l'opération.



Configuration du Disklavier pour la transmission des données MIDI

[SETUP] « MIDI »

Le Disklavier peut transmettre l'information d'exécution de piano/de reproduction de partie d'ensemble sur le Disklavier comme données MIDI au dispositif MIDI connecté pour reproduire le son avec son générateur de tonalité audio, etc. ou pour enregistrer les données MIDI. Les options suivantes devraient être configurées à l'avance.

MIDI OUT Port

Sélectionnez la borne/le port utilisé pour la transmission des données.

MIDI: Sélectionnez ceci quand le dispositif MIDI est connecté à la borne MIDI OUT.

USB: Sélectionnez ceci quand le dispositif MIDI est connecté au port USB.

MIDI OUT

Sélectionne une des parties suivantes destinée à être transmise au dispositif MIDI connecté.

ESBL Out: Sélectionnez ceci quand vous transmettez la partie d'ensemble reproduite sur le Disklavier.

KBD Out: Sélectionnez ceci quand vous transmettez la partie piano jouée sur le Disklavier.

1 Appuyez sur [SETUP] de la télécommande.

L'écran de menu de configuration apparaît.



2 Sélectionnez « MIDI » avec les boutons de commande de curseur ([<] [>] [▲] [▼]), puis appuyez sur [ENTER].



L'écran de paramétrage MIDI de apparaît.



Amélioration du Disklavier en connectant d'autres dispositifs

- 3** Sélectionnez l'option souhaitée avec les boutons de commande de curseur ([▲] [▼]), puis appuyez sur [+ / YES] et [- / NO] pour changer le paramétrage.

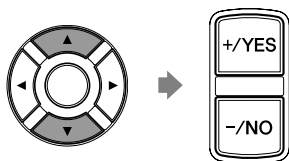

- 4** Appuyez sur [ENTER] pour terminer l'opération.

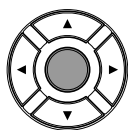

Configuration du Disklavier pour la transmission des données jouées au clavier

[SETUP] « MIDI »

En marge des options MIDI OUT, des configurations plus détaillées pour la transmission de données d'exécution au clavier sont disponibles. Les options suivantes devraient être configurées à l'avance.

KBD OUT CH

Attribue la partie piano aux canaux désirés.

01 à 16: Sélectionnez le canal désiré auquel vous vous attribuez la partie piano.

Local

Sélectionne soit que vous reproduisez ou non la partie piano jouée avec le générateur de tonalité interne du Disklavier.

ON: Sélectionnez ceci lorsque vous reproduisez la partie piano jouée avec le générateur de tonalité interne du Disklavier.

OFF: Sélectionnez ceci lorsque vous reproduisez le morceau de musique (jouée avec le Disklavier) sur le dispositif externe MIDI. Cette option inactive le générateur de tonalité interne afin d'empêcher le générateur de tonalité interne et le générateur externe de délivrer le son en même temps.

1 Appuyez sur [SETUP] de la télécommande.

L'écran de menu de configuration apparaît.



2 Sélectionnez « MIDI » avec les boutons de commande de curseur ([<] [>] [▲] [▼]), puis appuyez sur [ENTER].



L'écran de paramétrage MIDI de apparaît.



3 Sélectionnez l'option souhaitée avec les boutons de commande de curseur ([▲] [▼]), puis appuyez sur [+ / YES] et [- / NO] pour changer le paramétrage.

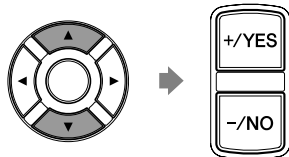

4 Appuyez sur [ENTER] pour terminer l'opération.

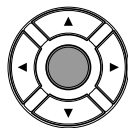

Autres paramètres

Accord du générateur de tonalité (TG Master Tune)

[SETUP] « M-Tune »

Le générateur de tonalité interne XG a déjà été accordé pour correspondre avec le piano acoustique (A3=440 Hz). Cependant, vous pouvez réaccorder le générateur de tonalité interne XG conformément à la hauteur du son du piano acoustique en suivant le procédé ci-dessous.

1 Appuyez sur [SETUP] de la télécommande.

L'écran de menu de configuration apparaît.



2 Sélectionnez « M-Tune » avec les boutons de commande de curseur ([<] [>] [▲] [▼]), puis appuyez sur [ENTER].



L'écran de paramétrage TG Master Tune apparaît.

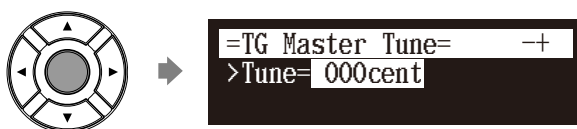

3 Tous en jouant sur le clavier, appuyez sur [+ / YES] et [- / NO] pour accorder la hauteur de son du générateur de tonalité interne XG.

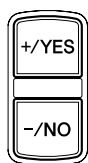

Vous entendrez à l'unisson la même note simultanément sur le piano numérique du générateur de tonalité XG et du piano acoustique dès que vous jouerez sur le clavier.

La hauteur de son du générateur de tonalité interne XG peut être réglée dans les limites d'une gamme de -50 cents à +50 cents.

4 Appuyez sur [ENTER] pour terminer l'opération.

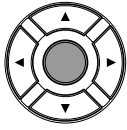

Remarque :

Pour ramener à l'état initial sur les paramètres de hauteur de son d'usine par défaut, voyez le Chapitre 11 « Autres paramètres – Remise à l'état initial du Disklavier » à la page 118.

Attribution des fonctions fréquemment utilisées au pavé de touches numériques sur la télécommande

[SETUP] « Shortcut »

Vous pouvez attribuer le pavé de touches numériques à la télécommande ([1] à [9] et [0]) des séries de procédures pour les fonctions souvent utilisées.

■ Attribution des fonctions

1 Appuyez sur [SETUP] de la télécommande.

L'écran de menu de configuration apparaît.



2 Sélectionnez « Shortcut » (raccourci) avec les boutons de commande de curseur ([◀] [▶] [▲] [▼]), puis appuyez sur [ENTER].



L'écran de paramétrage de raccourci apparaît.

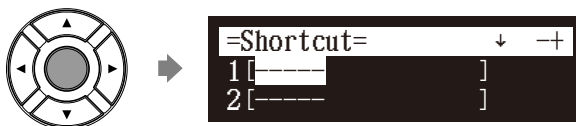

3 Appuyez sur [▲] et [▼] pour sélectionner le numéro de souhaité.

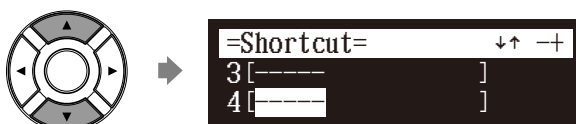

4 Appuyez sur [+ / YES] et [- / NO] pour sélectionner la fonction souhaitée.



Les fonctions suivantes sont disponibles :

Option	Description
PLAY	Démarre la lecture des chansons dans l'album ou la liste d'écoute sélectionnée.
RPT	Démarre la répétition de la lecture d'une chanson ou de chansons dans l'album ou la liste d'écoute sélectionnée.
RND	Démarre la lecture des chansons dans l'album ou la liste d'écoute sélectionnée en ordre aléatoire.
RADIO	Démarre la lecture du canal DisklavierRadio sélectionné.
BLNC	Ajuste la balance de volume entre les différentes sources acoustiques (générateur de tonalité ou audio).
POWER	Met le Disklavier sous tension ou l'éteint.

Quand des fonctions autres que « POWER » sont sélectionnées, le paramètre de réglage détaillé apparaît.

5 Appuyez sur [▶] pour déplacer le curseur jusqu'au paramètre de réglage détaillé, puis appuyez sur [+ / YES] et [- / NO] pour sélectionner le réglage souhaité.

Vous pouvez paramétrer deux groupes de paramètres en fonction de la fonction que vous avez sélectionnée.



Lorsque « PLAY » est sélectionné :

Option 1	Option 2	Description
Mem01 - Mem99	---	Démarre la lecture à partir de la première chanson de l'album sélectionné pour l'option 1.
	001 - 999	Démarre la lecture à partir de la chanson sélectionnée pour l'option 2 de l'album sélectionné pour l'option 1.
Lst01 - Lst99	---	Démarre la lecture à partir de la première chanson de la liste d'écoute sélectionnée pour l'option 1.
	001 - 999	Démarre la lecture à partir de la chanson sélectionnée pour l'option 2 de la liste d'écoute sélectionnée pour l'option 1.

Lorsque « RPT » est sélectionné :

Option 1	Option 2	Description
Mem01 - Mem99	---	Démarre la répétition de lecture de toutes les chansons de l'album sélectionné pour l'option 1 à partir de la première chanson.
	001 - 999	Démarre la répétition de lecture de la chanson sélectionnée pour l'option 2 de l'album sélectionné pour l'option 1.
Lst01 - Lst99	---	Démarre la répétition de lecture de toutes les chansons de la liste d'écoute sélectionnée pour l'option 1 à partir de la première chanson.
	001 - 999	Démarre la répétition de lecture de la chanson sélectionnée pour l'option 2 de la liste d'écoute sélectionnée pour l'option 1.

Lorsque « RND » est sélectionné :

Option	Description
Mem01 - Mem99	Démarre la lecture des chansons dans l'album sélectionné en ordre aléatoire.
Lst01 - Lst99	Démarre la lecture des chansons dans la liste d'écoute sélectionnée en ordre aléatoire.

Lorsque « RADIO » est sélectionné :

Option	Description
CH01 - CH99	Démarre la lecture du canal DisklavierRadio sélectionné.

Lorsque « BLNC » est sélectionné :

Option 1	Option 2	Description
TG	UP	Augmente le volume du générateur de tonalité.
	DOWN	Réduit le volume du générateur de tonalité.
AUDIO	UP	Augmente le volume du son.
	DOWN	Réduit le volume du son.

Quand « POWER » est sélectionné:

Les détails des réglages ne sont pas nécessaires.

6 Appuyez sur [ENTER] pour terminer l'opération.

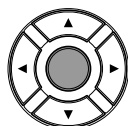

Autres paramétrages

■ Utilisation de raccourci

Tout en immobilisant le bouton vert sur la télécommande, appuyez sur le bouton numérique correspondant du pavé de touches numériques pour exécuter la fonction assignée.

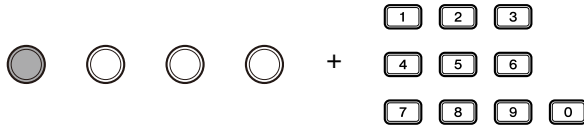

Paramétrage du code de passe pour empêcher un accès non autorisé

[SETUP] « Passcode »

Vous pouvez saisir le code de passe à 4 chiffres pour empêcher tout accès non autorisé à partir d'un contrôleur à distance externe disponible dans le commerce, ou vous pouvez également paramétrer l'adresse MAC du contrôleur à distance externe pour lui permettre d'accéder à votre Disklavier sans saisir le code de passe.

Remarque :

Ces paramétrages ne sont pas nécessaires pour l'utilisation de la télécommande de cet appareil. Dans le cas de l'utilisation d'un contrôleur à distance externe, référez-vous à la notice de guide-utilisateur en ce qui concerne le contrôleur à distance.

■ Paramétrage de code de passe

1 Appuyez sur [SETUP] de la télécommande.

L'écran de menu de configuration apparaît.



2 Sélectionnez « Passcode » (code de passe) avec les boutons de commande de curseur ([<] [>] [▲] [▼]), puis appuyez sur [ENTER].



L'écran de paramétrage de code de passe apparaît.

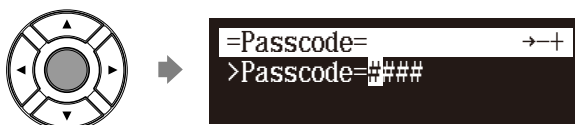

3 Appuyez sur [<] et [>] pour déplacer le curseur vers la gauche et vers la droite.

Remarque :

Si des modifications non appropriées sont apportées à ces paramétrages, le contrôleur à distance externe risque de ne pas fonctionner correctement. En pareil cas, saisir « ##### » pour réinitialiser le réglage de code de passe.

4 Saisir un code à 4 chiffres avec le pavé de touches numériques.

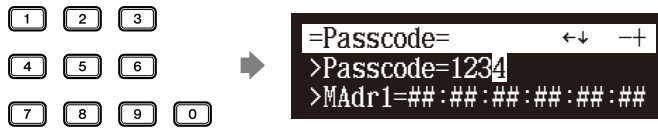

5 Appuyez sur [ENTER] pour terminer l'opération.



■ Paramétrage de l'adresse MAC

Si vous pensez qu'il n'est pas commode de saisir le code de passage à chaque fois que vous accédez au contrôleur à distance, vous pouvez paramétrer l'adresse MAC du contrôleur à distance externe. Ceci permettra au contrôleur à distance externe avec l'adresse MAC enregistrée d'accéder à votre Disklavier sans obligation de saisie du code de passe.

1 Avec le code de passe correctement paramétré, appuyez sur [▼] pour sélectionner « MAdr1 ».



2 Appuyez sur [◀] et [▶] pour déplacer le curseur vers la gauche et vers la droite.



3 Saisissez l'adresse avec [+ / YES] et [- / NO].

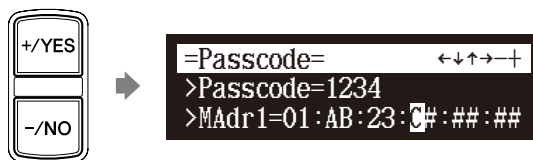

Vous pouvez configurer jusqu'à trois adresses.

4 Appuyez sur [ENTER] pour terminer l'opération.

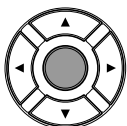

Remarque :

Vous pouvez également utiliser [+ / YES] et [- / NO] de la télécommande ou le cadran de l'unité de commande pour saisir le code.

Remarque :

Vous pouvez également utiliser le cadran sur l'unité de commande pour saisir l'adresse.

Réglage de la luminosité de l'écran d'affichage

[SETUP] « Display »

Vous pouvez ajuster la luminosité de l'écran d'affichage. Vous pouvez également régler l'écran d'affichage pour l'assombrir après l'écoulement d'une certaine durée si aucune opération n'est exécutée.

1 Appuyez sur [SYSTEM] de la télécommande.

L'écran de menu de menu de système apparaît.



2 Sélectionnez « Display » (affichage) avec les boutons de commande de curseur ([<] [>] [▲] [▼]), puis appuyez sur [ENTER].



L'écran d'affichage de réglage apparaît.

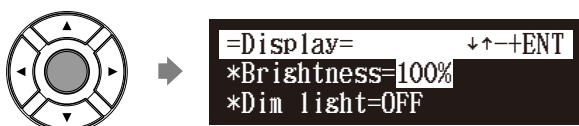

3 Appuyez sur [+ / YES] et [- / NO] pour changer la luminosité.

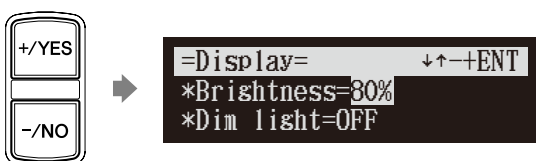

Les réglages de luminosité suivants sont disponibles: 40%, 60%, 80%, 100%.

- 4** Pour régler l'heure pour que l'écran d'affichage s'assombrisse, appuyez sur [▼] pour déplacer le curseur jusqu'au paramètre pour assombrir, puis appuyez sur [+ / YES] et [- / NO].

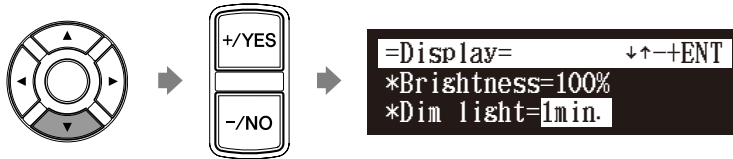

Les réglages de durée suivants sont disponibles : OFF, 1min, 2min, 3min, 5min, 10min, 15min, 30min, 45min, 60min.

Si aucune opération n'est exécutée pendant la durée réglée ci-dessus, l'écran d'affichage s'assombrit de la moitié de la luminosité de son réglage d'origine.

- 5** Appuyez sur [ENTER] pour terminer l'opération.



Remarque :

La luminosité de l'écran d'affichage reviendra sur son réglage d'origine lorsque vous appuyez sur n'importe quel bouton, insérez un média ou éjectez un média.

Commutation des langues de l'écran

[SYSTEM] « Language »

- 1** Appuyez sur [SYSTEM] de la télécommande.

L'écran de menu de système apparaît.



- 2** Sélectionnez « Language » avec les boutons de commande de curseur ([\leftarrow] [\rightarrow] [\uparrow] [\downarrow]), puis appuyez sur [ENTER].

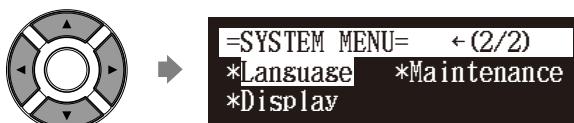

L'écran de paramétrage de langue apparaît.



3 Appuyez sur [+ / YES] et [- / NO] pour sélectionner la langue.

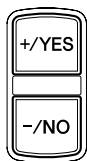

4 Appuyez sur [ENTER].

« OK? » clignote à la première ligne de l'écran.

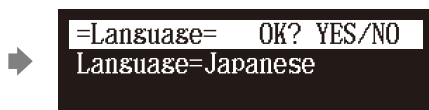

5 Appuyez sur [+ / YES] pour paramétrer la langue, et retourner à l'écran de menu de système.

Remise à l'état initial du Disklavier

[SETUP] « Reset »

Si vous voulez ramener votre Disklavier sur ses réglages initiaux d'usine, suivez la procédure indiquée ci-dessous.

1 Appuyez sur [SETUP] de la télécommande.

L'écran de menu de configuration apparaît.



2 Sélectionnez « Reset » avec les boutons de commande de curseur ([◀] [▶] [▲] [▼]), puis appuyez sur [ENTER].



L'écran de remise à l'état initial apparaît.

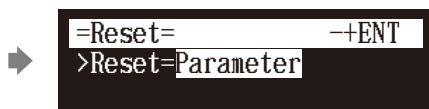
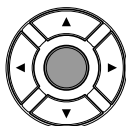

Important :

Si vous réinitialisez votre Disklavier après l'option que vous choisissez, vous risquez de perdre tous les paramètres ou toutes les données de la mémoire interne voire les deux. Pour un usage normal, vous ne devez pas remettre à l'état initial. Si vous devez réinitialiser votre Disklavier, Yamaha recommande vivement que vous fassiez une copie de sécurité de vos chansons se trouvant dans la mémoire interne. Cependant, vous ne pouvez pas sauvegarder vos divers paramètres.



Pour réaliser une copie de sauvegarde des chansons qui sont dans la mémoire interne, voyez le Chapitre 8 « Gestion des médias – Réalisation de copies de sécurité des chansons » à la page 90.

- 3** Appuyez sur [+ / YES] et [- / NO] pour sélectionner l'option que vous souhaitez remettre à l'état initial.

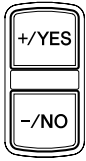

Option	Description
Parameter	Remettez à l'état initial tous les paramètres, à l'exclusion du paramétrage d'horloge et du paramétrage Internet.
Memory	Remise à l'état initial de la mémoire interne.
Factory Init.	Remise à l'état initial du Disklavier sur son paramétrage initial.
DeleteCookies	Supprimez le contenu de tous les témoins sauvegardés.

- 4** Appuyez sur [ENTER].

« OK? » clignote à la première ligne de l'écran.

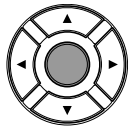

```
=Reset=      OK? YES/NO
>Reset=Factory Init.
```

- 5** Appuyez sur [+ / YES] pour remettre à l'état initial, [- / NO] pour annuler.

```
=Reset=
Executing...
```



```
=Reset=      ANY
Completed.
Press any button.
```

Après un moment, le message d'accomplissement apparaît. Appuyez sur n'importe quel bouton pour retourner à l'écran de menu de configuration.

Diagnostic du Disklavier (mode d'entretien)

[SYSTEM] « Maintenance »

Le diagnostic du piano peut être exigé à certaines occasions. En pareil cas, suivez les directives de votre revendeur Yamaha et exécutez le procédé suivant.

1 Appuyez sur [SYSTEM] de la télécommande.

L'écran de menu de système apparaît.



2 Sélectionnez « Maintenance » avec les boutons de commande de curseur ([←] [→] [▲] [▼]), puis appuyez sur [ENTER].

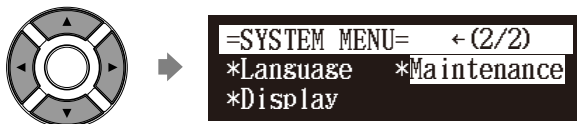

L'écran d'entretien apparaît.



3 Appuyez sur [ENTER].

Les options d'entretien apparaissent.

(Piano à queue)

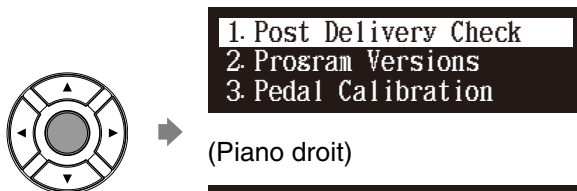

(Piano droit)



- 4** Sélectionnez l'option souhaitée avec les boutons de commande de curseur ([▲] [▼]), puis appuyez sur [ENTER].

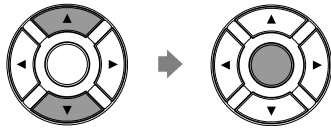

La chanson sélectionnée est exécutée.

- 5** Appuyez sur [STOP] pour terminer l'opération.



Remarque :

N'exécutez pas ces options sans les instructions du personnel de service.

Mise à jour du Disklavier

Arrêter le Disklavier [PLAY/PAUSE] et [ON/OFF]

Vous pouvez mettre à jour la microprogrammation Disklavier en utilisant le programme de mise à jour (sauvegardé sur le CD-ROM ou en mémoire flash USB ou téléchargé par l'intermédiaire de l'Internet).

Vous pouvez télécharger le programme de mise à jour à partir du site Internet suivant :

<http://download.yamaha.com/>

- 1** Assurez-vous que le Disklavier est arrêté.
- 2** Appuyez et immobilisez [PLAY/PAUSE] de l'unité de commande, puis appuyez sur [ON/OFF].



Maintenir

L'information de version actuelle de chaque module apparaît l'un après l'autre.

Remarque :

Pour cette opération vous devez insérer le CD-ROM ou la mémoire flash USB dans laquelle la mise à jour est sauvegardée ou télécharger le programme de mise à jour par l'intermédiaire de l'Internet, et arrêter le Disklavier.

Remarque :

Selon la version ou les spécifications du Disklavier, les indications réelles de la version et les noms de module peuvent différer de ceux décrits ici.

- 3** Assurez-vous que le programme de mise à jour est prêt, puis appuyez sur [ENTER] de l'unité de commande.

L'écran de démarrage apparaît.



- 4** Appuyez encore une fois sur [ENTER] de l'unité de commande.

Après un moment, le message de confirmation de mise à jour de chaque module apparaît.

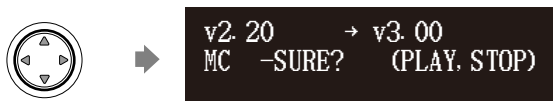

Autres paramétrages

5 Appuyez sur [PLAY/PAUSE] pour commencer la mise à jour.

Le processus de mise à jour du premier module prend approximativement 3 minutes.

```
MC v2.20 → v3.00
DO NOT REMOVE DISK!
```

Quand la mise à jour du premier module est accomplie, le message de confirmation suivant apparaît.

Message de confirmation du deuxième module

```
v2.10 → v3.00
CTRL-SURE? (PLAY, STOP)
```

Appuyez sur [PLAY/PAUSE] pour commencer la mise à jour du deuxième module.

Le processus de mise à jour du deuxième module prend approximativement 3 minutes.

Un nombre total de quatre modules doivent être mis à jour. Répétez cette étape pour accomplir la mise à jour.

Message de confirmation du troisième module

```
v2.01 → v3.00
APE -SURE? (PLAY, STOP)
```

Le processus de mise à jour du troisième module prend approximativement 2 minutes.

Message de confirmation du quatrième module

```
v2.10 → v3.00
CSP -SURE? (PLAY, STOP)
```

Le processus de mise à jour du quatrième module prend approximativement 2 minutes.

L'écran de fermeture apparaît quand la mise à jour de tous les modules est terminée.

```
COMPLETE
Turn OFF, Turn ON again!
```

6 Redémarrer le Disklavier.**Important :**

NE mettez PAS hors tension cet appareil pendant la mise à jour.

Important :

Faites en sorte de faire la mise à jour de tous les modules.

Voix du générateur de tonalité interne

Le tableau suivant présente les voix fondamentales du générateur de tonalité interne GM/XG et TG3.

Liste des voix fondamentales du générateur de tonalité interne GM/XG

No. de voix	Nom d'affichage	No. de voix	Nom d'affichage	No. de voix	Nom d'affichage
01	Piano	042	MusicBox	084	ChurOrg2
001	GrandPno	043	Orgel	085	NotreDam
002	GrndPnoK	044	Vibes	086	OrgFlute
003	MelloGrP	045	VibesK	087	TrmOrgFl
004	PianoStr	046	HardVibe	088	ReedOrgn
005	Dream	047	Marimba	089	Puff Org
006	BritePno	048	MarimbaK	090	Acordion
007	BritPnoK	049	SineMrb	091	Accordlt
008	E.Grand	050	Balafon2	092	Harmnica
009	EIGrPnoK	051	Log Drum	093	Harmo 2
010	Det.CP80	052	Xylophon	094	TangoAcD
011	EIGrPno1	053	TubulBel	095	TngoAcD2
012	EIGrPno2	054	ChrchBel	04	Guitar
013	HnkyTonk	055	Carillon	096	NylonGtr
014	HnkyTnkK	056	Dulcimer	097	NylonGt2
015	E.Piano1	057	Dulcirm2	098	NylonGt3
016	EI.Pno1K	058	Cimbalom	099	VelGtHrm
017	MelloEP1	059	Santur	100	Ukulele
018	Chor.EP1	03	Organ	101	SteelGtr
019	HardEI.P	060	DrawOrgn	102	SteelGt2
020	VX EI.P1	061	DetDrwOr	103	12StrGtr
021	60sEI.P	062	60sDrOr1	104	Nyln&Stl
022	E.Piano2	063	60sDrOr2	105	Stl&Body
023	EI.Pno2K	064	70sDrOr1	106	Mandolin
024	Chor.EP2	065	DrawOrg2	107	Jazz Gtr
025	DX Hard	066	60sDrOr3	108	MelloGtr
026	DXLegend	067	EvenBar	109	JazzAmp
027	DX Phase	068	16+2"2/3	110	CleanGtr
028	DX+Analg	069	Organ Ba	111	ChorusGt
029	DXKotoEP	070	70sDrOr2	112	Mute.Gtr
030	VX EI.P2	071	CheezOrg	113	FunkGtr1
031	Harpsi.	072	DrawOrg3	114	MuteStlG
032	Harpsi.K	073	PercOrgn	115	FunkGtr2
033	Harpsi.2	074	70sPcOr1	116	Jazz Man
034	Harpsi.3	075	DetPrcOr	117	Ovrdrive
035	Clavi.	076	LiteOrg	118	Gt.Pinch
036	Clavi.K	077	PercOrg2	119	Dist.Gtr
037	ClaviWah	078	RockOrgn	120	FeedbkGt
038	PulseClv	079	RotaryOr	121	FeedbGt2
039	PierceCl	080	SloRotar	122	GtrHarmo
02	ChromaticPerc	081	FstRotar	123	GtFeedbk
040	Celesta	082	ChrchOrg	124	GtrHrmo2
041	Glocken	083	ChurOrg3		

Voix du générateur de tonalité interne

No. de voix	Nom d'affichage
05 Bass	
125	Aco.Bass
126	JazzRthm
127	VXUprght
128	FngrBass
129	FingrDrk
130	FlangeBa
131	Ba&DstEG
132	FngrSlap
133	FngBass2
134	ModAlem
135	PickBass
136	MutePkBa
137	Fretless
138	Fretles2
139	Fretles3
140	Fretles4
141	SynFretl
142	Smooth
143	SlapBas1
144	ResoSlap
145	PunchThm
146	SlapBas2
147	VeloSlap
148	SynBass1
149	SynBa1Dk
150	FastResB
151	AcidBass
152	Clv Bass
153	TeknoBa
154	Oscar
155	SqrBass
156	RubberBa
157	Hammer
158	SynBass2
159	MelloSB1
160	Seq Bass
161	ClkSynBa
162	SynBa2Dk
163	SmthBa 2
164	ModulrBa
165	DX Bass
166	X WireBa
06 Strings	
167	Violin
168	SlowVln
169	Viola
170	Cello
171	Contrabs
172	Trem.Str
173	SlwTrStr

No. de voix	Nom d'affichage
174	Susp Str
175	Pizz.Str
176	Harp
177	YangChin
178	Timpani
07 Ensemble	
179	Strings1
180	S.Strngs
181	SlowStr
182	ArcoStr
183	60sStrng
184	Orchestr
185	Orchstr2
186	TremOrch
187	VeloStr
188	Strings2
189	S.SlwStr
190	LegatoSt
191	Warm Str
192	Kingdom
193	70s Str
194	Str Ens3
195	Syn.Str1
196	ResoStr
197	Syn Str4
198	SS Str
199	Syn.Str2
200	ChoirAah
201	S.Choir
202	Ch.Aahs2
203	MelChoir
204	ChoirStr
205	VoiceOoh
206	SynVoice
207	SynVox2
208	Choral
209	AnaVoice
210	Orch.Hit
211	OrchHit2
212	Impact
08 Brass	
213	Trumpet
214	Trumpet2
215	BriteTrp
216	WarmTrp
217	Trombone
218	Trmbone2
219	Tuba
220	Tuba 2
221	Mute.Trp
222	Fr.Horn

No. de voix	Nom d'affichage
223	FrHrSolo
224	FrHorn2
225	HornOrch
226	BrasSect
227	Tp&TbSec
228	BrssSec2
229	HiBrass
230	MelloBrs
231	SynBras1
232	QuackBr
233	RezSynBr
234	PolyBrss
235	SynBras3
236	JumpBrss
237	AnaVelBr
238	AnaBrss1
239	SynBras2
240	Soft Brs
241	SynBras4
242	ChorBrss
243	VelBras2
244	AnaBrss2
09 Reed	
245	SprnoSax
246	Alto Sax
247	Sax Sect
248	HyprAlto
249	TenorSax
250	BrthTnSx
251	SoftTenr
252	TnrSax 2
253	Bari.Sax
254	Oboe
255	Eng.Horn
256	Bassoon
257	Clarinet
10 Pipe	
258	Piccolo
259	Flute
260	Recorder
261	PanFlute
262	Bottle
263	Shakhchi
264	Whistle
265	Ocarina
11 Synth Lead	
266	SquareLd
267	Square 2
268	LMSquare
269	Hollow
270	Shmoog

No. de voix	Nom d'affichage
271	Mellow
272	SoloSine
273	SineLead
274	Saw.Lead
275	Saw 2
276	ThickSaw
277	DynaSaw
278	DigiSaw
279	Big Lead
280	HeavySyn
281	WaspySyn
282	PulseSaw
283	Dr. Lead
284	VeloLead
285	Seq Ana
286	CaliopLd
287	Pure Pad
288	Chiff Ld
289	Rubby
290	CharanLd
291	DistLead
292	WireLead
293	Voice Ld
294	SynthAah
295	VoxLead
296	Fifth Ld
297	Big Five
298	Bass &Ld
299	Big&Low
300	Fat&Prky
301	SoftWurl
12 Synth Pad	
302	NewAgePd
303	Fantasy2
304	Warm Pad
305	ThickPad
306	Soft Pad
307	SinePad
308	Horn Pad
309	RotarStr
310	PolySyPd
311	PolyPd80
312	ClickPad
313	Ana Pad
314	SquarPad
315	ChoirPad
316	Heaven2
317	ltopia
318	CC Pad
319	BowedPad
320	Glacier

No. de voix	Nom d'affichage
321	GlassPad
322	MetalPad
323	Tine Pad
324	Pan Pad
325	Halo Pad
326	SweepPad
327	Shwimmer
328	Converge
329	PolarPad
330	Celstial
13 Synth Effects	
331	Rain
332	ClaviPad
333	HrmoRain
334	AfrcnWnd
335	Caribbean
336	SoundTrk
337	Prologue
338	Ancestrl
339	Crystal
340	SynDrCmp
341	Popcorn
342	TinyBell
343	RndGlock
344	GlockChi
345	ClearBel
346	ChorBell
347	SynMalet
348	SftCryst
349	LoudGlok
350	XmasBell
351	VibeBell
352	DigiBell
353	AirBells
354	BellHarp
355	Gamelmba
356	Atmosphr
357	WarmAtms
358	HollwRls
359	NylonEP
360	NylnHarp
361	Harp Vox
362	AtmosPad
363	Planet
364	Bright
365	FantaBel
366	Smokey
367	Goblins
368	GobSyn
369	50sSciFi
370	Ring Pad

No. de voix	Nom d'affichage
371	Ritual
372	ToHeaven
373	Night
374	Glisten
375	BelChoir
376	Echoes
377	EchoPad2
378	Echo Pan
379	EchoBell
380	Big Pan
381	SynPiano
382	Creation
383	Stardust
384	Reso Pan
385	Sci-Fi
386	Starz
14 Ethnic	
387	Sitar
388	DetSitar
389	Sitar 2
390	Tambra
391	Tamboura
392	Banjo
393	MuteBnjo
394	Rabab
395	Gopichnt
396	Oud
397	Shamisen
398	Koto
399	T.Koto
400	Kanoon
401	Kalimba
402	Bagpipe
403	Fiddle
404	Shanai
405	Shanai2
406	Pungi
407	Hichriki
15 Percussive	
408	TnklBell
409	Bonang
410	Gender
411	Gamelan
412	S.Gamlan
413	Rama Cym
414	AsianBel
415	Agogo
416	SteelDrm
417	GlasPerc
418	ThaiBell
419	WoodBlok

Voix du générateur de tonalité interne

No. de voix	Nom d'affichage
420	Castanet
421	TaikoDrm
422	Gr.Cassa
423	MelodTom
424	Mel Tom2
425	Real Tom
426	Rock Tom
427	Syn.Drum
428	Ana Tom
429	ElecPerc
430	RevCymb
16	Sound Effects
431	FretNoiz
432	BrthNoiz
433	Seashore
434	Tweet
435	Telephone
436	Helicptr
437	Applause
438	Gunshot
18	SFX Voice
450	CuttngNz
451	CtngNz2
452	Str Slap
453	Fl.KClk
454	Rain
455	Thunder
456	Wind

No. de voix	Nom d'affichage
457	Stream
458	Bubble
459	Feed
460	Dog
461	Horse
462	Bird 2
463	Ghost
464	Maou
465	Tel.Dial
466	DoorSqek
467	DoorSlam
468	Scratch
469	Scratch2
470	WindChm
471	Telphon2
472	CarEngin
473	Car Stop
474	Car Pass
475	CarCrash
476	Siren
477	Train
478	Jetplane
479	Starship
480	Burst
481	Coaster
482	SbMarine
483	Laughing
484	Scream

No. de voix	Nom d'affichage
485	Punch
486	Heart
487	FootStep
488	MchinGun
489	LaserGun
490	Xplosion
491	FireWork

Liste des voix d'accompagnement du générateur de tonalité interne GM/XG

No. de voix	Nom d'affichage
17	Drum Kit
439	StandKit
440	Stnd2Kit
441	Room Kit
442	Rock Kit
443	ElectKit
444	AnalgKit
445	Jazz Kit
446	BrushKit
447	ClascKit
448	SFX Kit1
449	SFX Kit2

Liste des voix fondamentales de générateur de tonalité interne TG3

No. de voix	Nom d'affichage
01	Piano
001	GrandPno
002	BritePno
003	E.Grand
004	HnkyTonk
005	E.Piano1
006	E.Piano2
007	Harpsi.
008	Clavi.
02	ChromaticPerc
009	Celesta
010	Glocken
011	MusicBox
012	Vibes
013	Marimba

No. de voix	Nom d'affichage
014	Xylophon
015	TubulBel
016	Dulcimer
03	Organ
017	DrawOrgn
018	PercOrgn
019	RockOrgn
020	ChrchOrg
021	ReedOrgn
022	Acordion
023	Harmnica
024	TangoAc
04	Guitar
025	NylonGtr
026	SteelGtr

No. de voix	Nom d'affichage
027	Jazz Gtr
028	CleanGtr
029	Mute.Gtr
030	Ovrdrive
031	Dist.Gtr
032	GtrHarmo
05	Bass
033	Aco.Bass
034	FngrBass
035	PickBass
036	Fretless
037	SlapBas1
038	SlapBas2
039	SynBass1
040	SynBass2

No. de voix	Nom d'affichage
06	Strings
041	Violin
042	Viola
043	Cello
044	Contrabs
045	Trem.Str
046	Pizz.Str
047	Harp
048	Timpani
07	Ensemble
049	Strings1
050	Strings2
051	Syn.Str1
052	Syn.Str2
053	ChoirAah
054	VoiceOoh
055	SynVoice
056	Orch.Hit
08	Brass
057	Trumpet
058	Trombone
059	Tuba
060	Mute.Trp
061	Fr.Horn
062	BrasSect
063	SynBras1
064	SynBras2
09	Reed
065	SprnoSax
066	Alto Sax
067	TenorSax
068	Bari.Sax
069	Oboe
070	Eng.Horn
071	Bassoon
072	Clarinet
10	Pipe
073	Piccolo
074	Flute
075	Recorder
076	PanFlute
077	Bottle
078	Shakhchi
079	Whistle
080	Ocarina
11	Synth Lead
081	SquareLd
082	Saw.Lead
083	CaliopLd
084	Chiff Ld
085	CharanLd

No. de voix	Nom d'affichage
086	Voice Ld
087	Fifth Ld
088	Bass &Ld
12	Synth Pad
089	NewAgePd
090	Warm Pad
091	PolySyPd
092	ChoirPad
093	BowedPad
094	MetalPad
095	Halo Pad
096	SweepPad
13	Synth Effects
097	Rain
098	SoundTrk
099	Crystal
100	Atmosphr
101	Bright
102	Goblins
103	Echoes
104	Sci-Fi
14	Ethnic
105	Sitar
106	Banjo
107	Shamisen
108	Koto
109	Kalimba
110	Bagpipe
111	Fiddle
112	Shanai
15	Percussive
113	TnklBell
114	Agogo
115	SteelDrm
116	WoodBlok
117	TaikoDrm
118	MelodTom
119	Syn.Drum
120	RevCymbL
16	Sound Effects
121	FretNoiz
122	BrthNoiz
123	Seashore
124	Tweet
125	Telephone
126	Helicptr
127	Applause
128	Gunshot

Liste des voix d'accompagnement de générateur de tonalité interne TG3

No. de voix	Nom d'affichage
17	Drum Kit
129	StandKit

Dépannage

Si vous avez des difficultés à faire fonctionner le Disklavier, voyez si l'un des symptômes énumérés ci-dessous s'appliquent à votre problème et suivez le remède recommandé.

Alimentation

Symptôme	Remède
Le Disklavier ne s'allume pas.	Assurez-vous que le commutateur d'alimentation sur le bloc d'alimentation est mis en marche. Assurez-vous que le cordon d'alimentation secteur est fermement connecté à une prise de sortie secteur murale appropriée à C.A. Si le Disklavier ne peut toujours pas être mis en marche, débranchez-le de la prise de sortie secteur murale à C.A. et consultez votre distributeur de Disklavier.

Unité de commande

Symptôme	Remède
L'unité de commande ne semble pas fonctionner correctement.	Arrêtez l'unité de commande, attendez 5 secondes, puis remettez-le sous tension. Si le problème persiste, consultez votre distributeur de Disklavier.
L'unité de commande devient chaude.	Bien que le châssis de l'unité de commande puisse devenir chaud pendant que le Disklavier est en marche (également en mode de veille), ce ne constitue pas une panne.

Télécommande

Symptôme	Remède
Vous ne pouvez pas commander le Disklavier en utilisant la télécommande.	Assurez-vous que vous dirigez la télécommande vers le détecteur de signaux de télécommande de l'unité de commande. Assurez-vous que vous êtes dans les limites opérationnelles de fonctionnement indiquée pour la télécommande (approximativement. 5 m). Assurez-vous que les piles de la télécommande ont été installées correctement. Vérifiez l'état des piles de la télécommande.

Haut-parleurs de contrôle*

Symptôme	Remède
Aucun son n'est entendu des haut-parleurs de contrôle.	Assurez-vous que les commutateurs POWER sur les deux haut-parleurs de contrôle sont mis en marche. Assurez-vous que les haut-parleurs de contrôle sont connectés aux prises OUTPUT sur l'unité de commande aux fils fournis de haut-parleur. Assurez-vous que le volume général est convenablement réglé. Assurez-vous que le volume du générateur de tonalité interne, l'acoustique et la voix sont convenablement réglés. Certains modèles ne sont pas équipés de haut-parleurs de contrôle. Dans ce cas, munissez-vous de haut-parleurs actifs équivalents aux haut-parleurs de contrôle.

* Uniquement pour les modèles fournis avec les haut-parleurs de contrôle.

Lecture

Symptôme	Remède
Aucune des fonctions de lecture ne peut être utilisée.	Insérez un support qui contient des chansons dans le Disklavier.
Le Disklavier n'affiche pas un fichier de chanson.	Le nombre maximum de fichiers lisibles dans un album est de 999. Assurez-vous que le nom de la chanson SMF a une extension telle que « .MID » ou « .mid » et la chanson E-SEQ telle que « .FIL » ou « .fil ».
Des chansons sont jouées à un tempo incorrect ou dans le mauvais ton.	Remettez à l'état initial les changements de tempo ou de transposition. Une fois que le tempo ou la transposition ont été changés, ils affecteront la lecture de toutes les chansons d'un album, jusqu'à ce qu'un autre support ou un album différent soit sélectionné, le mode de veille d'enregistrement est alors engagé, le Disklavier est arrêté, ou ils sont remis à l'état initial.
Des chansons ne sont pas lues dans l'ordre normal des chansons.	Assurez-vous que le mode de répétition en ordre aléatoire est désactivé.
L'ordre de lecture diffère de l'ordre d'un autre appareil.	L'ordre de lecture dépend du logiciel d'enregistrement ou d'autres facteurs. Nommer le fichier à partir des numéros tels que 01, 02, etc. peut résoudre le problème.
Lors de la sélection d'une chanson en utilisant le clavier numérique de la télécommande, la dernière chanson de l'album est sélectionnée.	Si un numéro de chanson plus élevé que le dernier numéro de chanson de l'album est indiqué, la dernière chanson sera sélectionnée.
Quand l'indication d'un temps de recherche est spécifié en utilisant le clavier numérique de la télécommande, la fin de la chanson est sélectionnée.	Si une valeur de temps plus élevée que toute la durée de la chanson est indiquée, la fin de la chanson sera sélectionnée.
Quelques notes sont perdues pendant la lecture.	Quand un morceau de piano est lu à un à faible volume, les trilles complexes de note et les passages atténués de pianissimo sont parfois perdus. Dans un tel cas, augmentez le niveau du volume du Disklavier.
La lecture PianoSmart™ ne peut pas être exécutée.	Assurez-vous qu'une chanson appropriée de SmartPianoSoft, qui est appareillée avec la chanson sur les CD commerciaux, est sélectionnée.
Les pédales ne fonctionnent pas pendant la lecture.	Assurez-vous que la partie de la pédale n'est pas annulée.

Générateur de tonalité

Symptôme	Remède
Les pièces d'ensemble ne peuvent pas être entendues pendant la lecture de la chanson d'ensemble.	Assurez-vous que l'équilibre de réglage du TG est réglé sur un niveau approprié et réglez-le.
La hauteur de son du Disklavier et celle du générateur de tonalité interne ne coïncident pas.	Employez la fonction TG Master Tune pour ajuster le générateur de tonalité interne.

Enregistrement

Symptôme	Remède
Vous ne pouvez pas ré-enregistrer.	Le ré-enregistrement n'est pas possible sur des chansons protégées telles que des chansons PianoSoft et PianoSoft-Plus.

Dépannage

Média

Symptôme	Remède
Le Disklavier ne reconnaît une mémoire flash USB.	Certains périphériques de mémorisation USB peuvent ne pas fonctionner correctement avec le Disklavier. Pour avoir une liste de produits compatibles, visitez s'il vous plaît le site: www.yamaha.com/disklavier/
Le Disklavier ne lit pas de disque CD-R/RW.	Le CD audio devrait être formaté en CD-DA et le CD de données en ISO 9660 Level1. Le Disklavier risque de ne pas lire un disque CD-R/RW autre que celui de ce format.

Raccordement à des périphériques externes

Symptôme	Remède
Le Disklavier ne peut pas envoyer ni recevoir de données MIDI avec d'autres instruments MIDI.	Assurez-vous que les câbles MIDI ou le câble USB sont connectés correctement.
Une boucle MIDI a été accidentellement créée quand vous avez connecté un ordinateur à la borne MIDI OUT sur votre Disklavier, de sorte que les données de chanson sont envoyées dans les deux sens entre l'ordinateur et le Disklavier.	Configurez les paramètres pour la borne MIDI OUT sur « KBD OUT ».

Enregistrement/lecture synchronisée à la vidéo

Symptôme	Remède
Des chansons synchronisées ne sont pas lues	Assurez-vous que les canaux audio de l'enregistreur de DVD sont connectés correctement au Disklavier. Assurez-vous que les entrées et sorties de l'enregistreur de DVD sont connectées correctement au Disklavier. Assurez-vous que l'option « OMNI IN » sur le Disklavier est réglée sur « Auto Detect ». Assurez-vous que l'option « OMNI OUT » sur le Disklavier est réglée sur « SYNC ».
Des bruits sont entendus pendant l'enregistrement.	Réduisez le volume de la TV reliée au l'enregistreur de DVD. Débranchez le connecteur du côté gauche du câble RCA de la prise OMNI OUT (L) du Disklavier. Ceci n'affectera pas la fonctionnalité de l'enregistrement synchronisé à la vidéo.
Des bruits sont entendus pendant la lecture.	Le niveau du signal synchronisé (SMPTE) du Disklavier risque d'être trop élevé. Réduisez le niveau avec l'option de « SYNC OUT Level » et réenregistrez.
La lecture du piano n'est pas synchronisée à l'image vidéo.	L'image vidéo est peut être retardée sur l'appareil de projection. Ajustez le temps de décalage avec « SYNC IN Offset » afin de correspondre avec l'exécution de piano et l'image vidéo.
Le début de l'exécution de piano est lâché quand vous jouez la chanson synchronisée.	Cela peut prendre un certain temps jusqu'à ce que le Disklavier identifie le signal synchronisé et que le piano commence à jouer. Choisissez la chanson synchronisée à l'avance, et démarrez la lecture sur l'enregistreur de DVD. Notez que vous devriez attendre un moment avant de jouer le piano après que l'enregistrement commence sur l'enregistreur de DVD.

Messages d'erreur

Tout en faisant fonctionner votre Disklavier, un message d'erreur peut apparaître dans l'affichage. Si un message d'erreur apparaît, référez-vous au tableau ci-dessous pour obtenir une explication du message.

Sélection de support / Lecture

Messages d'erreur	Situation	Remède
NO MEDIA!	Vous avez choisi le support qui n'a pas été inséré.	Insérez le support ou sélectionnez une autre destination .
DIFFERENT CD!	Votre CD n'est pas apparié avec le morceau de musique choisi de SmartPianoSoft.	Insérez un CD qui est apparié avec le morceau de musique de SmartPianoSoft.

Opération sur fichier

Messages d'erreur	Situation	Remède
CANNOT EXECUTE. NOT ENOUGH DISK SPACE	Vous avez essayé de copier un morceau de musique sur un support qui n'a pas d'espace disque.	Essayez un autre support ou supprimez les morceaux de musique sur les supports pour faire de l'espace disque.
CANNOT EXECUTE. NO DESTINATION MEDIUM	Vous avez choisi un support de destination qui n'a pas été inséré lors de la copie de l'album.	Insérez le support de destination et sélectionnez-le.
DISK WRITE PROTECTED!	Vous avez essayé de copier des morceaux de musique ou des albums sur le support avec l'onglet de protection réglé sur « protégé ».	Réglez l'onglet de protection du support sur la position « non protégé ».
CANNOT EXECUTE. PROTECTED FILE	Vous avez essayé de copier un fichier de chanson protégé sur le support amovible tel qu'une mémoire flash USB.	Vous ne pouvez pas copier de fichier protégé sur un support amovible.
Suppression de tous les morceaux de musique dans cet album	Vous avez essayé de supprimer un album avec des dossiers secondaires sur le support externe.	
CANNOT EXECUTE TO CREATE MORE THAN 99 ALBUMS	Vous avez essayé de créer un nouvel album sur le support qui contient déjà 99 albums.	Pas plus de 99 albums peuvent être créés sur le support.
CANNOT EXECUTE TO CREATE MORE THAN 999 SONGS	Vous avez essayé de créer un nouveau morceau de musique dans l'album qui contient déjà 999 morceaux de musique.	Pas plus de 999 morceaux de musique peuvent être créés dans l'album.
CANNOT EXECUTE. SAME TITLE EXISTS	Vous avez essayé de renommer un album intitulé de la même façon que l'album qui existe déjà.	Saisissez un titre différent pour un album.
	Vous avez essayé de renommer une liste d'écoute intitulée de la même façon que la liste d'écoute qui existe déjà.	Saisissez un titre différent pour une liste d'écoute.

Enregistrement

Messages d'erreur	Situation	Remède
SELECT REC TRACK	Vous avez essayé de démarrer un réenregistrement sans la partie sélectionnée.	Sélectionnez la partie à enregistrer avant de démarrer le réenregistrement.

Lecture minutée

Messages d'erreur	Situation	Remède
SAME TIME EVENT EXISTS! CHANGE THE TIME	Vous avez essayé de programmer deux programmes différents à la même heure pour la lecture temporisée.	Vous ne pouvez pas programmer deux programmes différents avec la même heure.

Ce glossaire fournit des définitions fondamentales des termes utilisés fréquemment dans les manuels de Disklavier.

Adresse IP

Une chaîne de caractères de numéros attribués à chaque ordinateur connecté à un réseau, et indiquant l'emplacement du dispositif sur le réseau.

Chanson d'ensemble

Une chanson qui contient des morceaux de piano et de voix instrumentales d'accompagnement. Une chanson d'ensemble contient les mêmes morceaux d'exécution de main gauche et de main droite qu'une chanson G/D, et en outre, jusqu'à 13 pistes d'instrument d'accompagnement. Ces pistes supplémentaires sont jouées par le générateur de tonalité interne XG. Les pistes d'accompagnement peuvent être utilisées pour la basse, les tambours, les cordes, les vibraphones acoustiques, etc.

Chanson G/D

Dans une chanson G/D, le morceau de piano main gauche est enregistré sur la piste 1 (G) et le morceau de piano main droite est enregistré sur la piste 2 (D). Pendant la lecture, vous pouvez annuler l'une ou l'autre partie, puis jouez cette partie vous-même. Lors de l'enregistrement d'une chanson G/D, vous pouvez enregistrer les deux parties simultanément ou séparément.

Demi-pédale

Voir « *Pédale incrémentale* ».

DHCP

C'est une norme ou le protocole par lequel les adresses IP et toute autre information de configuration de réseau de niveau inférieur peuvent être dynamiquement et automatiquement attribuées à chaque fois qu'une connexion est effectuée à l'Internet.

Disquette

Le support de stockage magnétique que le Disklavier utilise pour sauvegarder des chansons. Avec un lecteur de disquette USB optionnel, vous pouvez employer les disquettes de 3,5 pouces 2DD et 2HD qui sont habituellement utilisées pour les ordinateurs.

DNS

Un système qui traduit des noms des ordinateurs connectés à un réseau à leurs adresses IP correspondantes.

Format de chanson E-SEQ

Un format de fichier de chanson développé par Yamaha pour la sauvegarde des chansons.

Format de chanson SMF

Un format de fichier de chanson pris en charge par les séquenceurs MIDI et le logiciel de musique.

Fournisseur

Des affaires de transmissions qui offrent des services de connexion Internet. Afin de se connecter à l'Internet, il est nécessaire d'établir un contrat avec un fournisseur.

General MIDI (GM)

Un supplément à la norme MIDI qui simplifie le transfert des fichiers de chanson MIDI entre les instruments de différents constructeurs. Une chanson MIDI enregistrée à l'aide d'un générateur de tonalité compatible GM devrait être reproduite correctement une fois utilisée avec n'importe quel générateur de tonalité compatible GM. La norme indique qu'un générateur de tonalité compatible GM doit prendre en charge des polyphonies à 24 notes, 16 parties et 128 voix normales.

Générateur de tonalité

Un dispositif électronique qui peut produire des sons ou des voix instrumentales.

Internet

Un vaste réseau composé de réseaux, l'Internet permet le transfert de données à grande vitesse entre les ordinateurs, les téléphones portables et d'autres dispositifs.

LAN

Abréviation de Local Area Network ou réseau local, ceci est un réseau de transfert de données qui connecte un groupe d'ordinateurs à un emplacement unique (tel qu'un bureau ou à la maison) au moyen d'un câble spécial.

Masque de sous-réseau

Un paramétrage utilisé pour diviser un réseau de grande échelle en plusieurs plus petits réseaux.

MIDI

Un acronyme pour Musical Instrument Digital Interface. MIDI permet aux instruments de musique électronique de communiquer les uns avec les autres.

Modem

Un dispositif qui connecte et permet le transfert de données entre une ligne téléphonique ordinaire et un ordinateur. Il convertit les signaux numériques à partir de l'ordinateur en signaux acoustique analogiques pour envoyer sur une ligne de téléphone, et vice-versa.

Morceau de musique

Normalement, un court morceau de musique avec une expression lyrique. Cependant, pour plus de clarté dans les manuels de Disklavier, le terme est employé pour se rapporter à n'importe quelle morceau de musique de n'importe quel genre.

Page Web

Se rapporte à chaque page individuelle qui compose un site Web.

Parties de piano

Se réfère aux parties de piano main gauche et main droite d'une chanson. La partie main gauche de piano est enregistrée sur la piste 1 et la partie main droite de piano est enregistrée sur la piste 2.

Passerelle

Un système qui relie différents réseaux ou systèmes, et rend possible le transfert de données et la conversion en dépit des normes différentes de transmissions.

Pédale continue

Voir « *Pédale incrémentale* ».

Pédale incrémentale

Les pédales de piano ne sont pas toujours complètement hautes ou basses et peuvent être maintenues quelque part dans l'intervalle. En utilisant des données incrémentales de pédale (également appelées données de pédale continues ou de demi pédale) le Disklavier enregistre avec précision le mouvement vers le haut et vers le bas des pédales de piano.

PianoSoft·Plus™

Les disques PianoSoft·Plus contiennent des chansons d'ensemble qui peuvent être exécutées sur le Disklavier.

PianoSoft™

La collection de disque PianoSoft est une bibliothèque de disques préenregistrés de chanson réalisées par Yamaha tout particulièrement pour un usage avec le Disklavier.

Polyphonie

Le nombre maximum de voix (ou de sons) qui peuvent être produites à la fois par des instruments MIDI.

Proxy

Un serveur proxy est un serveur que tous les ordinateurs sur un réseau local doivent passer avant d'accéder à l'information sur Internet. Il intercepte tous ou les demandes désignées au serveur réel pour voir s'il peut accomplir les demandes lui-même. S'il ne le peut pas, il fait suivre la demande jusqu'au serveur réel. Les serveurs proxy sont utilisés pour améliorer l'exécution et la vitesse, et pour filtrer des demandes, habituellement à des fins de sécurité et pour empêcher l'accès non autorisé à un réseau interne.

Routeur

Un dispositif servant à connecter les réseaux informatiques multiples. Par exemple, un routeur est nécessaire lors de la connexion de plusieurs ordinateurs dans une maison ou un bureau, pour permettre à tous d'accéder à l'Internet et partager les données. Un routeur est habituellement connecté entre un modem et un ordinateur, bien que quelques modems aient un routeur incorporé.

Glossaire

Séquenceur

Un séquenceur peut être utilisé avec le Disklavier pour jouer et enregistrer des données MIDI.

Serveur

Un système d'équipement ou un ordinateur utilisé comme point central pour un réseau, permettant d'accéder aux fichiers et aux services.

Site Internet

Ceci se rapporte au groupe de pages Web qui sont ouvertes ensemble. Par exemple, l'ensemble des pages Web dont les adresses commencent par « <http://www.yamaha.com/> » se réfèrent au site Yamaha.

SmartPianoSoft™

Logiciel réalisé par Yamaha et contenant les signaux MIDI pour exécuter en même temps que des CD audio normaux.

SMF

Abréviation de Standard MIDI File.

Standard MIDI File

Un fichier de données MIDI qui peut être lu et employé par un certain nombre de différents appareils et ordinateurs MIDI.

Témoin

Un fichier de données d'ordinateur qui contient certaines informations utilisées vous visitez de nouveau un site Web. Dans le cas du Disklavier, les témoins servent à enregistrer l'ID et le mot de passe pour le service IDC.

TG Master Tune

Fonction qui permet de régler le générateur de tonalité interne XG, et s'il est connecté, un générateur de tonalité externe simultanément de sorte que leurs accords s'apparient à celui du Disklavier.

Transposer

Changer la gamme d'une chanson. Par exemple, une chanson dans en gamme C est transposée en gamme D quand elle est relevée de deux demi-tons.

USB

Une interface pour connecter un dispositif externe prêt à l'utilisation. Le Disklavier est équipé de 2 bornes TO DEVICE avec la norme USB 1.1 et 1 borne TO HOST. Vous pouvez l'utiliser comme medias externes de mémoire si la connexion d'une mémoire flash USB ou d'un disque dur USB est faite à la borne TO DEVICE. En outre, le Disklavier vous permet d'apprécier une variété de caractéristiques MIDI en connectant un ordinateur à la borne de TO HOST.

Voix

Les sons produits par un générateur de tonalité exprimant divers instruments.

XG

Yamaha XG est une extension du format de GM (General MIDI). Sa polyphonie plus grande, avec plus de voix, et une utilisation des effets améliorent la compatibilité entre les dispositifs MIDI. Quand une chanson dans le format Yamaha XG est jouée sur un générateur de tonalité ou un synthétiseur XG-compatible différent, il joue et produit des sons comme le compositeur/créateur d'origine l'a souhaité.

Caractéristiques techniques générales

		Piano droit	Piano à queue
Système de détecteur	Détecteurs de touche	Système obturateur de détection à fibre optique sans contact /échelle de gris pour 88 touches (détecte la position de touche, la vitesse de touche et la vitesse de relâchement de touche)	
	Détecteurs de pédale	Pédales forte et douce : Système de détection de position optique sans contact	Pédales forte et douce : Système de détection de position optique sans contact Pédale sostenuto: Système de détection activée/désactivée optique ¹
Système de commande	Touches	Système servo d'entraînement DSP (solenoides servocommandés)	
	Pédales	Système servo d'entraînement DSP (solenoides servocommandés)	
Stockage de données	Mémoire interne	128 Mo	
Medias amovibles	Disque compact	CD audio (CD-DA), CD de données (ISO 9660 Level1-compatible)	
	Mémoire flash USB	Format FAT16 ou FAT32 Yamaha ne garantit pas le fonctionnement des mémoires flash USB disponibles dans le commerce.	
	Disque dur USB	Format FAT32 Yamaha ne garantit pas le fonctionnement des disques durs USB disponibles dans le commerce.	
	Disquette	Disquette de 3,5 pouces 2DD (720 Ko) ou 2HD (1,44 Mo) ²	
Format de fichier		Format Standard MIDI File (SMF) 0, Format Standard MIDI File (SMF) 1, Format E-SEQ	
Format de chanson		PianoSoft (Solo), PianoSoft-Plus, PianoSoft-PlusAudio, SmartPianoSoft, SmartKey (CueTIME)	
Unité de commande	Lecteur	CD (lecture seule)	
	Dimensions (L x H x P)	292 x 49 x 216 mm	
	Poids	2,7 kg	
Haut-parleur de contrôle ³	Puissance de sortie nominale	20 W x 2 avec commandes de tonalité et de volume	
	Pilotes	Woofer de 10 cm x 2, tweeter de 2,2 cm x 2	
	Dimensions (L x H x P)	144 x 236 x 167 mm	
	Poids	4,4 kg	
Connecteurs	MIDI	MIDI IN, MIDI OUT	
	Audio	OUTPUT, ANALOG MIDI IN, OMNI IN, OMNI OUT	
	Autres	LAN, USB (1 x TO HOST, 2 x TO DEVICE)	
Commande de hauteur de son		Paramétré sur A=440 Hz, accordable -50 à +50 cents par incrément de 1 cent	
Tonalité d'ensemble	Type	Advanced Wave Memory 2 (AWM2)	
	Polyphonie	32 notes (maxi.)	
	Parties d'ensemble	16 Parties	
	Modes de module de voix	XG, GM	
	Voix normales	676 voix (480 voix peuvent être utilisées pour jouer)	
	Voix de batterie	21 kits (11 kits peuvent être utilisés pour jouer)	
Source d'alimentation électrique		Courant alternatif local, 120V, 60 Hz	
Accessoires fournis		Unité de commande (1), support de suspension d'unité de commande (1) ⁴ , vis de fixation pour l'installation de la platine de fixation de suspension de l'unité de commande (4 x 10) (4) ⁴ , vis de fixation pour la suspension de l'unité de commande (5 x 12) (3) ⁴ , vis de fixation pour l'installation de l'unité de disquette USB optionnelle (3 x 6) (4) ⁴ , haut-parleur de contrôle (2) ³ , lot d'installation de haut-parleur de contrôle (1) ³ , cordon de haut-parleur (2) ³ , télécommande (1), piles de télécommande (2), CD de logiciel PianoSoft échantillon (2), référence rapide (1), manuel de l'utilisateur (1), liste de chansons PianoSoft sur CD (1), recueil de partitions « 50 greats for the Piano » (1)	
Accessoires optionnels		Lecteur de disquette USB (UD-FD01)	

Fonctions et commandes

Fonctions de lecture	Fonctions de lecture	Mémoire interne, CD, support USB (y compris disquette)
	Sélection de chanson	Boutons de commande de curseur (unité de commande) boutons de commande de curseur/section numérique (télécommande)
	Fonctions de base	Lecture, arrêt, pause
	Recherche de chanson	Inverse/avant avec le son (chansons MIDI), inverse/avant sans le son (chansons audio), directement par durée ou mesure.
	Répétition	ALL (toutes les chansons dans l'album actuel), RPT (chanson actuelle), RND (toutes les chansons dans l'album actuel en ordre aléatoire), A-B
	Annulation de partie	L (gauche), R (droite), pédale
	Lecture minutée	Voir page 35.
	Synchronisation vidéo	Voir page 39.
	Lecture SmartKey™	Voir page 40.
Lecture PianoSmart™	Voir page 40.	
Commandes de lecture	Volume	11 niveaux (-10 à 0)
	Tempo	-50 à 50% par incrément de 1%
	Transposition	-24 à +24 demi-tons (2 octaves) par incrément de 1 demi-ton
	Balance (TG, Audio)	10 à 127
Fonctions d'enregistrement	Enregistrement de partie piano	Réécriture G/D, division
	Enregistrement de mode de métronome	Voir page 48.
	Changement de tempo	Voir page 55.
	Synchronisation vidéo	Voir page 57.
	Synchronisation CD audio	Voir page 61.
Fonctions de lecture de piano	Voix XG	Approx. 500 voix
Métronome	Gamme	30 à 400 battement par minute
	Mesures	1/4, 2/4, 3/4, 4/4, 5/4, 6/4, 7/4, 8/4, 9/4
	Volume	Contrôlable
Fonctions utilitaires	Morceau de musique	Copiez, effacez, renommez, trie, ajoutez à la liste d'écoute, convertir le type, convertir le format de durée, strip XP
	Album	Copiez, effacez, créez, renommez, trie, ajoutez à la liste d'écoute
	Liste d'écoute	Créez, effacez, renommez
	Sauvegarde/restauration	Voir pages 90 et 91.
	Disquette ^{*2}	Formatage
Fonctions de réseau	DisklavierRadio	Voir pages 25 et 95.
	Dossier FromToPC	Voir pages 84 à 88.
	Mise à jour de réseau	Voir page 97.
Mise à jour		Mise à jour de microprogrammation avec le support (CD-ROM ou mémoire flash USB) ou par l'intermédiaire de l'Internet

Les caractéristiques sont sujettes à modification sans préavis.

Remarque : ^{*1} Non équipé sur certains modèles.

^{*2} Possibles pour lecteur à disquette optionnel (UD-FD01).

^{*3} Uniquement pour les modèles fournis avec les haut-parleurs de contrôle.

^{*4} Uniquement pour le piano à queue

disklavier™ 

Appendix

Software License Notice

GNU GENERAL PUBLIC LICENSE

Version 2, June 1991

Copyright © 1989, 1991 Free Software Foundation, Inc.

59 Temple Place, Suite 330, Boston, MA 02111-1307 USA

Everyone is permitted to copy and distribute verbatim copies of this license document, but changing it is not allowed.

■ Preamble

The licenses for most software are designed to take away your freedom to share and change it. By contrast, the GNU General Public License is intended to guarantee your freedom to share and change free software — to make sure the software is free for all its users. This General Public License applies to most of the Free Software Foundation's software and to any other program whose authors commit to using it. (Some other Free Software Foundation software is covered by the GNU Library General Public License instead.) You can apply it to your programs, too.

When we speak of free software, we are referring to freedom, not price. Our General Public Licenses are designed to make sure that you have the freedom to distribute copies of free software (and charge for this service if you wish), that you receive source code or can get it if you want it, that you can change the software or use pieces of it in new free programs; and that you know you can do these things.

To protect your rights, we need to make restrictions that forbid anyone to deny you these rights or to ask you to surrender the rights. These restrictions translate to certain responsibilities for you if you distribute copies of the software, or if you modify it.

For example, if you distribute copies of such a program, whether gratis or for a fee, you must give the recipients all the rights that you have. You must make sure that they, too, receive or can get the source code. And you must show them these terms so they know their rights.

We protect your rights with two steps: (1) copyright the software, and (2) offer you this license which gives you legal permission to copy, distribute and/or modify the software.

Also, for each author's protection and ours, we want to make certain that everyone understands that there is no warranty for this free software. If the software is modified by someone else and passed on, we want its recipients to know that what they have is not the original, so that any problems introduced by others will not reflect on the original authors' reputations.

Finally, any free program is threatened constantly by software patents. We wish to avoid the danger that redistributors of a free program will individually obtain patent licenses, in effect making the program proprietary.

To prevent this, we have made it clear that any patent must be licensed for everyone's free use or not licensed at all.

The precise terms and conditions for copying, distribution and modification follow.

■ TERMS AND CONDITIONS FOR COPYING, DISTRIBUTION AND MODIFICATION

- 0 This License applies to any program or other work which contains a notice placed by the copyright holder saying it may be distributed under the terms of this General Public License. The “Program”, below, refers to any such program or work, and a “work based on the Program” means either the Program or any derivative work under copyright law: that is to say, a work containing the Program or a portion of it, either verbatim or with modifications and/or translated into another language. (Hereinafter, translation is included without limitation in the term modification.) Each licensee is addressed as “you”.

Activities other than copying, distribution and modification are not covered by this License; they are outside its scope. The act of running the Program is not restricted, and the output from the Program is covered only if its contents constitute a work based on the Program (independent of having been made by running the Program). Whether that is true depends on what the Program does.

1. You may copy and distribute verbatim copies of the Program’s source code as you receive it, in any medium, provided that you conspicuously and appropriately publish on each copy an appropriate copyright notice and disclaimer of warranty; keep intact all the notices that refer to this License and to the absence of any warranty; and give any other recipients of the Program a copy of this License along with the Program.

You may charge a fee for the physical act of transferring a copy, and you may at your option offer warranty protection in exchange for a fee.

2. You may modify your copy or copies of the Program or any portion of it, thus forming a work based on the Program, and copy and distribute such modifications or work under the terms of Section 1 above, provided that you also meet all of these conditions:
- a) You must cause the modified files to carry prominent notices stating that you changed the files and the date of any change.
 - b) You must cause any work that you distribute or publish, that in whole or in part contains or is derived from the Program or any part thereof, to be licensed as a whole at no charge to all third parties under the terms of this License.
 - c) If the modified program normally reads commands interactively when run, you must cause it, when started running for such interactive use in the most ordinary way, to print or display an announcement including an appropriate copyright notice and a notice that there is no warranty (or else, saying that you provide a warranty) and that users may redistribute the program under these conditions, and telling the user how to view a copy of this License. (Exception: if the Program itself is interactive but does not normally print such an announcement, your work based on the Program is not required to print an announcement.)

These requirements apply to the modified work as a whole. If identifiable sections of that work are not derived from the Program, and can be reasonably considered independent and separate works in themselves, then this License, and its terms, do not apply to those sections when you distribute them as separate works. But when you distribute the same sections as part of a whole which is a work based on the Program, the distribution of the whole must be on the terms of this License, whose permissions for other licensees extend to the entire whole, and thus to each and every part regardless of who wrote it.

Thus, it is not the intent of this section to claim rights or contest your rights to work written entirely by you; rather, the intent is to exercise the right to control the distribution of derivative or collective works based on the Program.

In addition, mere aggregation of another work not based on the Program with the Program (or with a work based on the Program) on a volume of a storage or distribution medium does not bring the other work under the scope of this License.

3. You may copy and distribute the Program (or a work based on it, under Section 2) in object code or executable form under the terms of Sections 1 and 2 above provided that you also do one of the following:
 - a) Accompany it with the complete corresponding machine-readable source code, which must be distributed under the terms of Sections 1 and 2 above on a medium customarily used for software interchange; or,
 - b) Accompany it with a written offer, valid for at least three years, to give any third party, for a charge no more than your cost of physically performing source distribution, a complete machine-readable copy of the corresponding source code, to be distributed under the terms of Sections 1 and 2 above on a medium customarily used for software interchange; or,
 - c) Accompany it with the information you received as to the offer to distribute corresponding source code.
(This alternative is allowed only for noncommercial distribution and only if you received the program in object code or executable form with such an offer, in accord with Subsection b above.)

The source code for a work means the preferred form of the work for making modifications to it. For an executable work, complete source code means all the source code for all modules it contains, plus any associated interface definition files, plus the scripts used to control compilation and installation of the executable.

However, as a special exception, the source code distributed need not include anything that is normally distributed (in either source or binary form) with the major components (compiler, kernel, and so on) of the operating system on which the executable runs, unless that component itself accompanies the executable.

If distribution of executable or object code is made by offering access to copy from a designated place, then offering equivalent access to copy the source code from the same place counts as distribution of the source code, even though third parties are not compelled to copy the source along with the object code.

4. You may not copy, modify, sublicense, or distribute the Program except as expressly provided under this License. Any attempt otherwise to copy, modify, sublicense or distribute the Program is void, and will automatically terminate your rights under this License. However, parties who have received copies, or rights, from you under this License will not have their licenses terminated so long as such parties remain in full compliance.
5. You are not required to accept this License, since you have not signed it. However, nothing else grants you permission to modify or distribute the Program or its derivative works. These actions are prohibited by law if you do not accept this License. Therefore, by modifying or distributing the Program (or any work based on the Program), you indicate your acceptance of this License to do so, and all its terms and conditions for copying, distributing or modifying the Program or works based on it.
6. Each time you redistribute the Program (or any work based on the Program), the recipient automatically receives a license from the original licensor to copy, distribute or modify the Program subject to these terms and conditions. You may not impose any further restrictions on the recipients' exercise of the rights granted herein. You are not responsible for enforcing compliance by third parties to this License.
7. If, as a consequence of a court judgment or allegation of patent infringement or for any other reason (not limited to patent issues), conditions are imposed on you (whether by court order, agreement or otherwise) that contradict the conditions of this License, they do not excuse you from the conditions of this License. If you cannot distribute so as to satisfy simultaneously your obligations under this License and any other pertinent obligations, then as a consequence you may not distribute the Program at all. For example, if a patent license would not permit royalty-free redistribution of the Program by all those who receive copies directly or indirectly through you, then the only way you could satisfy both it and this License would be to refrain entirely from distribution of the Program.

Software License Notice

If any portion of this section is held invalid or unenforceable under any particular circumstance, the balance of the section is intended to apply and the section as a whole is intended to apply in other circumstances.

It is not the purpose of this section to induce you to infringe any patents or other property right claims or to contest validity of any such claims; this section has the sole purpose of protecting the integrity of the free software distribution system, which is implemented by public license practices. Many people have made generous contributions to the wide range of software distributed through that system in reliance on consistent application of that system; it is up to the author/donor to decide if he or she is willing to distribute software through any other system and a licensee cannot impose that choice.

This section is intended to make thoroughly clear what is believed to be a consequence of the rest of this License.

8. If the distribution and/or use of the Program is restricted in certain countries either by patents or by copyrighted interfaces, the original copyright holder who places the Program under this License may add an explicit geographical distribution limitation excluding those countries, so that distribution is permitted only in or among countries not thus excluded. In such case, this License incorporates the limitation as if written in the body of this License.
9. The Free Software Foundation may publish revised and/or new versions of the General Public License from time to time. Such new versions will be similar in spirit to the present version, but may differ in detail to address new problems or concerns.

Each version is given a distinguishing version number. If the Program specifies a version number of this License which applies to it and “any later version”, you have the option of following the terms and conditions either of that version or of any later version published by the Free Software Foundation. If the Program does not specify a version number of this License, you may choose any version ever published by the Free Software Foundation.

10. If you wish to incorporate parts of the Program into other free programs whose distribution conditions are different, write to the author to ask for permission.
For software which is copyrighted by the Free Software Foundation, write to the Free Software Foundation; we sometimes make exceptions for this.
Our decision will be guided by the two goals of preserving the free status of all derivatives of our free software and of promoting the sharing and reuse of software generally.

NO WARRANTY

11. BECAUSE THE PROGRAM IS LICENSED FREE OF CHARGE, THERE IS NO WARRANTY FOR THE PROGRAM, TO THE EXTENT PERMITTED BY APPLICABLE LAW. EXCEPT WHEN OTHERWISE STATED IN WRITING THE COPYRIGHT HOLDERS AND/OR OTHER PARTIES PROVIDE THE PROGRAM “AS IS” WITHOUT WARRANTY OF ANY KIND, EITHER EXPRESSED OR IMPLIED, INCLUDING, BUT NOT LIMITED TO, THE IMPLIED WARRANTIES OF MERCHANTABILITY AND FITNESS FOR A PARTICULAR PURPOSE. THE ENTIRE RISK AS TO THE QUALITY AND PERFORMANCE OF THE PROGRAM IS WITH YOU. SHOULD THE PROGRAM PROVE DEFECTIVE, YOU ASSUME THE COST OF ALL NECESSARY SERVICING, REPAIR OR CORRECTION.
12. IN NO EVENT UNLESS REQUIRED BY APPLICABLE LAW OR AGREED TO IN WRITING WILL ANY COPYRIGHT HOLDER, OR ANY OTHER PARTY WHO MAY MODIFY AND/OR REDISTRIBUTE THE PROGRAM AS PERMITTED ABOVE, BE LIABLE TO YOU FOR DAMAGES, INCLUDING ANY GENERAL, SPECIAL, INCIDENTAL OR CONSEQUENTIAL DAMAGES ARISING OUT OF THE USE OR INABILITY TO USE THE PROGRAM (INCLUDING BUT NOT LIMITED TO LOSS OF DATA OR DATA BEING RENDERED INACCURATE OR LOSSES SUSTAINED BY YOU OR THIRD PARTIES OR A FAILURE OF THE PROGRAM TO OPERATE WITH ANY OTHER PROGRAMS), EVEN IF SUCH HOLDER OR OTHER PARTY HAS BEEN ADVISED OF THE POSSIBILITY OF SUCH DAMAGES.

GNU LESSER GENERAL PUBLIC LICENSE

Version 2.1, February 1999

Copyright © 1991, 1999 Free Software Foundation, Inc.

59 Temple Place, Suite 330, Boston, MA 02111-1307 USA

Everyone is permitted to copy and distribute verbatim copies of this license document, but changing it is not allowed.

[This is the first released version of the Lesser GPL. It also counts as the successor of the GNU Library Public License, version 2, hence the version number 2.1.]

■ Preamble

The licenses for most software are designed to take away your freedom to share and change it. By contrast, the GNU General Public Licenses are intended to guarantee your freedom to share and change free software — to make sure the software is free for all its users.

This license, the Lesser General Public License, applies to some specially designated software packages — typically libraries — of the Free Software Foundation and other authors who decide to use it. You can use it too, but we suggest you first think carefully about whether this license or the ordinary General Public License is the better strategy to use in any particular case, based on the explanations below.

When we speak of free software, we are referring to freedom of use, not price. Our General Public Licenses are designed to make sure that you have the freedom to distribute copies of free software (and charge for this service if you wish); that you receive source code or can get it if you want it; that you can change the software and use pieces of it in new free programs; and that you are informed that you can do these things.

To protect your rights, we need to make restrictions that forbid distributors to deny you these rights or to ask you to surrender these rights. These restrictions translate to certain responsibilities for you if you distribute copies of the library or if you modify it.

For example, if you distribute copies of the library, whether gratis or for a fee, you must give the recipients all the rights that we gave you. You must make sure that they, too, receive or can get the source code. If you link other code with the library, you must provide complete object files to the recipients, so that they can relink them with the library after making changes to the library and recompiling it. And you must show them these terms so they know their rights.

We protect your rights with a two-step method: (1) we copyright the library, and (2) we offer you this license, which gives you legal permission to copy, distribute and/or modify the library.

To protect each distributor, we want to make it very clear that there is no warranty for the free library. Also, if the library is modified by someone else and passed on, the recipients should know that what they have is not the original version, so that the original author's reputation will not be affected by problems that might be introduced by others.

Finally, software patents pose a constant threat to the existence of any free program. We wish to make sure that a company cannot effectively restrict the users of a free program by obtaining a restrictive license from a patent holder. Therefore, we insist that any patent license obtained for a version of the library must be consistent with the full freedom of use specified in this license.

Most GNU software, including some libraries, is covered by the ordinary GNU General Public License. This license, the GNU Lesser General Public License, applies to certain designated libraries, and is quite different from the ordinary General Public License. We use this license for certain libraries in order to permit linking those libraries into non-free programs.

When a program is linked with a library, whether statically or using a shared library, the combination of the two is legally speaking a combined work, a derivative of the original library. The ordinary General Public License therefore permits such linking only if the entire combination fits its criteria of freedom. The Lesser General Public License permits more lax criteria for linking other code with the library.

We call this license the “Lesser” General Public License because it does Less to protect the user’s freedom than the ordinary General Public License. It also provides other free software developers Less of an advantage over competing non-free programs. These disadvantages are the reason we use the ordinary General Public License for many libraries. However, the Lesser license provides advantages in certain special circumstances.

For example, on rare occasions, there may be a special need to encourage the widest possible use of a certain library, so that it becomes a de-facto standard. To achieve this, non-free programs must be allowed to use the library. A more frequent case is that a free library does the same job as widely used non-free libraries. In this case, there is little to gain by limiting the free library to free software only, so we use the Lesser General Public License.

In other cases, permission to use a particular library in non-free programs enables a greater number of people to use a large body of free software. For example, permission to use the GNU C Library in non-free programs enables many more people to use the whole GNU operating system, as well as its variant, the GNU/Linux operating system.

Although the Lesser General Public License is Less protective of the users’ freedom, it does ensure that the user of a program that is linked with the Library has the freedom and the wherewithal to run that program using a modified version of the Library.

The precise terms and conditions for copying, distribution and modification follow. Pay close attention to the difference between a “work based on the library” and a “work that uses the library”. The former contains code derived from the library, whereas the latter must be combined with the library in order to run.

■ TERMS AND CONDITIONS FOR COPYING, DISTRIBUTION AND MODIFICATION

0. This License Agreement applies to any software library or other program which contains a notice placed by the copyright holder or other authorized party saying it may be distributed under the terms of this Lesser General Public License (also called “this License”). Each licensee is addressed as “you”.

A “library” means a collection of software functions and/or data prepared so as to be conveniently linked with application programs (which use some of those functions and data) to form executables.

The “Library”, below, refers to any such software library or work which has been distributed under these terms. A “work based on the Library” means either the Library or any derivative work under copyright law: that is to say, a work containing the Library or a portion of it, either verbatim or with modifications and/or translated straightforwardly into another language. (Hereinafter, translation is included without limitation in the term “modification”.)

“Source code” for a work means the preferred form of the work for making modifications to it. For a library, complete source code means all the source code for all modules it contains, plus any associated interface definition files, plus the scripts used to control compilation and installation of the library.

Activities other than copying, distribution and modification are not covered by this License; they are outside its scope. The act of running a program using the Library is not restricted, and output from such a program is covered only if its contents constitute a work based on the Library (independent of the use of the Library in a tool for writing it). Whether that is true depends on what the Library does and what the program that uses the Library does.

1. You may copy and distribute verbatim copies of the Library's complete source code as you receive it, in any medium, provided that you conspicuously and appropriately publish on each copy an appropriate copyright notice and disclaimer of warranty; keep intact all the notices that refer to this License and to the absence of any warranty; and distribute a copy of this License along with the Library.

You may charge a fee for the physical act of transferring a copy, and you may at your option offer warranty protection in exchange for a fee.

2. You may modify your copy or copies of the Library or any portion of it, thus forming a work based on the Library, and copy and distribute such modifications or work under the terms of Section 1 above, provided that you also meet all of these conditions:
 - a) The modified work must itself be a software library.
 - b) You must cause the files modified to carry prominent notices stating that you changed the files and the date of any change.
 - c) You must cause the whole of the work to be licensed at no charge to all third parties under the terms of this License.
 - d) If a facility in the modified Library refers to a function or a table of data to be supplied by an application program that uses the facility, other than as an argument passed when the facility is invoked, then you must make a good faith effort to ensure that, in the event an application does not supply such function or table, the facility still operates, and performs whatever part of its purpose remains meaningful.

(For example, a function in a library to compute square roots has a purpose that is entirely well-defined independent of the application. Therefore, Subsection 2d requires that any application-supplied function or table used by this function must be optional: if the application does not supply it, the square root function must still compute square roots.)

These requirements apply to the modified work as a whole. If identifiable sections of that work are not derived from the Library, and can be reasonably considered independent and separate works in themselves, then this License, and its terms, do not apply to those sections when you distribute them as separate works. But when you distribute the same sections as part of a whole which is a work based on the Library, the distribution of the whole must be on the terms of this License, whose permissions for other licensees extend to the entire whole, and thus to each and every part regardless of who wrote it.

Thus, it is not the intent of this section to claim rights or contest your rights to work written entirely by you; rather, the intent is to exercise the right to control the distribution of derivative or collective works based on the Library.

In addition, mere aggregation of another work not based on the Library with the Library (or with a work based on the Library) on a volume of a storage or distribution medium does not bring the other work under the scope of this License.

3. You may opt to apply the terms of the ordinary GNU General Public License instead of this License to a given copy of the Library. To do this, you must alter all the notices that refer to this License, so that they refer to the ordinary GNU General Public License, version 2, instead of to this License. (If a newer version than version 2 of the ordinary GNU General Public License has appeared, then you can specify that version instead if you wish.) Do not make any other change in these notices.

Once this change is made in a given copy, it is irreversible for that copy, so the ordinary GNU General Public License applies to all subsequent copies and derivative works made from that copy.

This option is useful when you wish to copy part of the code of the Library into a program that is not a library.

Software License Notice

4. You may copy and distribute the Library (or a portion or derivative of it, under Section 2) in object code or executable form under the terms of Sections 1 and 2 above provided that you accompany it with the complete corresponding machine-readable source code, which must be distributed under the terms of Sections 1 and 2 above on a medium customarily used for software interchange.

If distribution of object code is made by offering access to copy from a designated place, then offering equivalent access to copy the source code from the same place satisfies the requirement to distribute the source code, even though third parties are not compelled to copy the source along with the object code.

5. A program that contains no derivative of any portion of the Library, but is designed to work with the Library by being compiled or linked with it, is called a “work that uses the Library”. Such a work, in isolation, is not a derivative work of the Library, and therefore falls outside the scope of this License.

However, linking a “work that uses the Library” with the Library creates an executable that is a derivative of the Library (because it contains portions of the Library), rather than a “work that uses the library”. The executable is therefore covered by this License. Section 6 states terms for distribution of such executables.

When a “work that uses the Library” uses material from a header file that is part of the Library, the object code for the work may be a derivative work of the Library even though the source code is not. Whether this is true is especially significant if the work can be linked without the Library, or if the work is itself a library. The threshold for this to be true is not precisely defined by law.

If such an object file uses only numerical parameters, data structure layouts and accessors, and small macros and small inline functions (ten lines or less in length), then the use of the object file is unrestricted, regardless of whether it is legally a derivative work. (Executables containing this object code plus portions of the Library will still fall under Section 6.)

Otherwise, if the work is a derivative of the Library, you may distribute the object code for the work under the terms of Section 6. Any executables containing that work also fall under Section 6, whether or not they are linked directly with the Library itself.

6. As an exception to the Sections above, you may also combine or link a “work that uses the Library” with the Library to produce a work containing portions of the Library, and distribute that work under terms of your choice, provided that the terms permit modification of the work for the customer’s own use and reverse engineering for debugging such modifications.

You must give prominent notice with each copy of the work that the Library is used in it and that the Library and its use are covered by this License. You must supply a copy of this License. If the work during execution displays copyright notices, you must include the copyright notice for the Library among them, as well as a reference directing the user to the copy of this License.

Also, you must do one of these things:

- a) Accompany the work with the complete corresponding machine-readable source code for the Library including whatever changes were used in the work (which must be distributed under Sections 1 and 2 above); and, if the work is an executable linked with the Library, with the complete machine-readable “work that uses the Library”, as object code and/or source code, so that the user can modify the Library and then relink to produce a modified executable containing the modified Library. (It is understood that the user who changes the contents of definitions files in the Library will not necessarily be able to recompile the application to use the modified definitions.)
- b) Use a suitable shared library mechanism for linking with the Library. A suitable mechanism is one that (1) uses at run time a copy of the library already present on the user’s computer system, rather than copying library functions into the executable, and (2) will operate properly with a modified version of the library, if the user installs one, as long as the modified version is interface-compatible with the version that the work was made with.

- c) Accompany the work with a written offer, valid for at least three years, to give the same user the materials specified in Subsection 6a, above, for a charge no more than the cost of performing this distribution.
- d) If distribution of the work is made by offering access to copy from a designated place, offer equivalent access to copy the above specified materials from the same place.
- e) Verify that the user has already received a copy of these materials or that you have already sent this user a copy.

For an executable, the required form of the “work that uses the Library” must include any data and utility programs needed for reproducing the executable from it.

However, as a special exception, the materials to be distributed need not include anything that is normally distributed (in either source or binary form) with the major components (compiler, kernel, and so on) of the operating system on which the executable runs, unless that component itself accompanies the executable.

It may happen that this requirement contradicts the license restrictions of other proprietary libraries that do not normally accompany the operating system. Such a contradiction means you cannot use both them and the Library together in an executable that you distribute.

7. You may place library facilities that are a work based on the Library side-by-side in a single library together with other library facilities not covered by this License, and distribute such a combined library, provided that the separate distribution of the work based on the Library and of the other library facilities is otherwise permitted, and provided that you do these two things:
 - a) Accompany the combined library with a copy of the same work based on the Library, uncombined with any other library facilities. This must be distributed under the terms of the Sections above.
 - b) Give prominent notice with the combined library of the fact that part of it is a work based on the Library, and explaining where to find the accompanying uncombined form of the same work.
8. You may not copy, modify, sublicense, link with, or distribute the Library except as expressly provided under this License. Any attempt otherwise to copy, modify, sublicense, link with, or distribute the Library is void, and will automatically terminate your rights under this License. However, parties who have received copies, or rights, from you under this License will not have their licenses terminated so long as such parties remain in full compliance.
9. You are not required to accept this License, since you have not signed it. However, nothing else grants you permission to modify or distribute the Library or its derivative works. These actions are prohibited by law if you do not accept this License. Therefore, by modifying or distributing the Library (or any work based on the Library), you indicate your acceptance of this License to do so, and all its terms and conditions for copying, distributing or modifying the Library or works based on it.
10. Each time you redistribute the Library (or any work based on the Library), the recipient automatically receives a license from the original licensor to copy, distribute, link with or modify the Library subject to these terms and conditions. You may not impose any further restrictions on the recipients’ exercise of the rights granted herein. You are not responsible for enforcing compliance by third parties with this License.
11. If, as a consequence of a court judgment or allegation of patent infringement or for any other reason (not limited to patent issues), conditions are imposed on you (whether by court order, agreement or otherwise) that contradict the conditions of this License, they do not excuse you from the conditions of this License. If you cannot distribute so as to satisfy simultaneously your obligations under this License and any other pertinent obligations, then as a consequence you may not distribute the Library at all. For example, if a patent license would not permit royalty-free redistribution of the Library by all those who receive copies directly or indirectly through you, then the only way you could satisfy both it and this License would be to refrain entirely from distribution of the Library.

Software License Notice

If any portion of this section is held invalid or unenforceable under any particular circumstance, the balance of the section is intended to apply, and the section as a whole is intended to apply in other circumstances.

It is not the purpose of this section to induce you to infringe any patents or other property right claims or to contest validity of any such claims; this section has the sole purpose of protecting the integrity of the free software distribution system which is implemented by public license practices. Many people have made generous contributions to the wide range of software distributed through that system in reliance on consistent application of that system; it is up to the author/donor to decide if he or she is willing to distribute software through any other system and a licensee cannot impose that choice.

This section is intended to make thoroughly clear what is believed to be a consequence of the rest of this License.

12. If the distribution and/or use of the Library is restricted in certain countries either by patents or by copyrighted interfaces, the original copyright holder who places the Library under this License may add an explicit geographical distribution limitation excluding those countries, so that distribution is permitted only in or among countries not thus excluded. In such case, this License incorporates the limitation as if written in the body of this License.

13. The Free Software Foundation may publish revised and/or new versions of the Lesser General Public License from time to time. Such new versions will be similar in spirit to the present version, but may differ in detail to address new problems or concerns.

Each version is given a distinguishing version number. If the Library specifies a version number of this License which applies to it and “any later version”, you have the option of following the terms and conditions either of that version or of any later version published by the Free Software Foundation. If the Library does not specify a license version number, you may choose any version ever published by the Free Software Foundation.

14. If you wish to incorporate parts of the Library into other free programs whose distribution conditions are incompatible with these, write to the author to ask for permission. For software which is copyrighted by the Free Software Foundation, write to the Free Software Foundation; we sometimes make exceptions for this. Our decision will be guided by the two goals of preserving the free status of all derivatives of our free software and of promoting the sharing and reuse of software generally.

NO WARRANTY

15. BECAUSE THE LIBRARY IS LICENSED FREE OF CHARGE, THERE IS NO WARRANTY FOR THE LIBRARY, TO THE EXTENT PERMITTED BY APPLICABLE LAW. EXCEPT WHEN OTHERWISE STATED IN WRITING THE COPYRIGHT HOLDERS AND/OR OTHER PARTIES PROVIDE THE LIBRARY “AS IS” WITHOUT WARRANTY OF ANY KIND, EITHER EXPRESSED OR IMPLIED, INCLUDING, BUT NOT LIMITED TO, THE IMPLIED WARRANTIES OF MERCHANTABILITY AND FITNESS FOR A PARTICULAR PURPOSE. THE ENTIRE RISK AS TO THE QUALITY AND PERFORMANCE OF THE LIBRARY IS WITH YOU. SHOULD THE LIBRARY PROVE DEFECTIVE, YOU ASSUME THE COST OF ALL NECESSARY SERVICING, REPAIR OR CORRECTION.

16. IN NO EVENT UNLESS REQUIRED BY APPLICABLE LAW OR AGREED TO IN WRITING WILL ANY COPYRIGHT HOLDER, OR ANY OTHER PARTY WHO MAY MODIFY AND/OR REDISTRIBUTE THE LIBRARY AS PERMITTED ABOVE, BE LIABLE TO YOU FOR DAMAGES, INCLUDING ANY GENERAL, SPECIAL, INCIDENTAL OR CONSEQUENTIAL DAMAGES ARISING OUT OF THE USE OR INABILITY TO USE THE LIBRARY (INCLUDING BUT NOT LIMITED TO LOSS OF DATA OR DATA BEING RENDERED INACCURATE OR LOSSES SUSTAINED BY YOU OR THIRD PARTIES OR A FAILURE OF THE LIBRARY TO OPERATE WITH ANY OTHER SOFTWARE), EVEN IF SUCH HOLDER OR OTHER PARTY HAS BEEN ADVISED OF THE POSSIBILITY OF SUCH DAMAGES.

expat

Copyright © 1998, 1999, 2000 Thai Open Source Software Center Ltd and Clark Cooper
Copyright © 2001, 2002, 2003 Expat maintainers.

Permission is hereby granted, free of charge, to any person obtaining a copy of this software and associated documentation files (the “Software”), to deal in the Software without restriction, including without limitation the rights to use, copy, modify, merge, publish, distribute, sublicense, and/or sell copies of the Software, and to permit persons to whom the Software is furnished to do so, subject to the following conditions:

The above copyright notice and this permission notice shall be included in all copies or substantial portions of the Software.

THE SOFTWARE IS PROVIDED “AS IS”, WITHOUT WARRANTY OF ANY KIND, EXPRESS OR IMPLIED, INCLUDING BUT NOT LIMITED TO THE WARRANTIES OF MERCHANTABILITY, FITNESS FOR A PARTICULAR PURPOSE AND NONINFRINGEMENT.

IN NO EVENT SHALL THE AUTHORS OR COPYRIGHT HOLDERS BE LIABLE FOR ANY CLAIM, DAMAGES OR OTHER LIABILITY, WHETHER IN AN ACTION OF CONTRACT, TORT OR OTHERWISE, ARISING FROM, OUT OF OR IN CONNECTION WITH THE SOFTWARE OR THE USE OR OTHER DEALINGS IN THE SOFTWARE.

glibc

This file contains the copying permission notices for various files in the GNU C Library distribution that have copyright owners other than the Free Software Foundation. These notices all require that a copy of the notice be included in the accompanying documentation and be distributed with binary distributions of the code, so be sure to include this file along with any binary distributions derived from the GNU C Library.

All code incorporated from 4.4 BSD is distributed under the following license:

Copyright © 1991 Regents of the University of California. All rights reserved.

Redistribution and use in source and binary forms, with or without modification, are permitted provided that the following conditions are met:

1. Redistributions of source code must retain the above copyright notice, this list of conditions and the following disclaimer.
2. Redistributions in binary form must reproduce the above copyright notice, this list of conditions and the following disclaimer in the documentation and/or other materials provided with the distribution.
3. [This condition was removed.]
4. Neither the name of the University nor the names of its contributors may be used to endorse or promote products derived from this software without specific prior written permission.

Software License Notice

THIS SOFTWARE IS PROVIDED BY THE REGENTS AND CONTRIBUTORS "AS IS" AND ANY EXPRESS OR IMPLIED WARRANTIES, INCLUDING, BUT NOT LIMITED TO, THE IMPLIED WARRANTIES OF MERCHANTABILITY AND FITNESS FOR A PARTICULAR PURPOSE ARE DISCLAIMED. IN NO EVENT SHALL THE REGENTS OR CONTRIBUTORS BE LIABLE FOR ANY DIRECT, INDIRECT, INCIDENTAL, SPECIAL, EXEMPLARY, OR CONSEQUENTIAL DAMAGES (INCLUDING, BUT NOT LIMITED TO, PROCUREMENT OF SUBSTITUTE GOODS OR SERVICES; LOSS OF USE, DATA, OR PROFITS; OR BUSINESS INTERRUPTION) HOWEVER CAUSED AND ON ANY THEORY OF LIABILITY, WHETHER IN CONTRACT, STRICT LIABILITY, OR TORT (INCLUDING NEGLIGENCE OR OTHERWISE) ARISING IN ANY WAY OUT OF THE USE OF THIS SOFTWARE, EVEN IF ADVISED OF THE POSSIBILITY OF SUCH DAMAGE.

The DNS resolver code, taken from BIND 4.9.5, is copyrighted both by UC Berkeley and by Digital Equipment Corporation. The DEC portions are under the following license:

Portions Copyright © 1993 by Digital Equipment Corporation.

Permission to use, copy, modify, and distribute this software for any purpose with or without fee is hereby granted, provided that the above copyright notice and this permission notice appear in all copies, and that the name of Digital Equipment Corporation not be used in advertising or publicity pertaining to distribution of the document or software without specific, written prior permission.

THE SOFTWARE IS PROVIDED "AS IS" AND DIGITAL EQUIPMENT CORP. DISCLAIMS ALL WARRANTIES WITH REGARD TO THIS SOFTWARE, INCLUDING ALL IMPLIED WARRANTIES OF MERCHANTABILITY AND FITNESS. IN NO EVENT SHALL DIGITAL EQUIPMENT CORPORATION BE LIABLE FOR ANY SPECIAL, DIRECT, INDIRECT, OR CONSEQUENTIAL DAMAGES OR ANY DAMAGES WHATSOEVER RESULTING FROM LOSS OF USE, DATA OR PROFITS, WHETHER IN AN ACTION OF CONTRACT, NEGLIGENCE OR OTHER TORTIOUS ACTION, ARISING OUT OF OR IN CONNECTION WITH THE USE OR PERFORMANCE OF THIS SOFTWARE.

The Sun RPC support (from rpcsrc-4.0) is covered by the following license:

Copyright © 1984, Sun Microsystems, Inc.

Sun RPC is a product of Sun Microsystems, Inc. and is provided for unrestricted use provided that this legend is included on all tape media and as a part of the software program in whole or part. Users may copy or modify Sun RPC without charge, but are not authorized to license or distribute it to anyone else except as part of a product or program developed by the user.

SUN RPC IS PROVIDED AS IS WITH NO WARRANTIES OF ANY KIND INCLUDING THE WARRANTIES OF DESIGN, MERCHANTABILITY AND FITNESS FOR A PARTICULAR PURPOSE, OR ARISING FROM A COURSE OF DEALING, USAGE OR TRADE PRACTICE.

Sun RPC is provided with no support and without any obligation on the part of Sun Microsystems, Inc. to assist in its use, correction, modification or enhancement.

SUN MICROSYSTEMS, INC. SHALL HAVE NO LIABILITY WITH RESPECT TO THE INFRINGEMENT OF COPYRIGHTS, TRADE SECRETS OR ANY PATENTS BY SUN RPC OR ANY PART THEREOF.

In no event will Sun Microsystems, Inc. be liable for any lost revenue or profits or other special, indirect and consequential damages, even if Sun has been advised of the possibility of such damages.

The following CMU license covers some of the support code for Mach, derived from Mach 3.0:

Mach Operating System

Copyright © 1991, 1990, 1989 Carnegie Mellon University All Rights Reserved.

Permission to use, copy, modify and distribute this software and its documentation is hereby granted, provided that both the copyright notice and this permission notice appear in all copies of the software, derivative works or modified versions, and any portions thereof, and that both notices appear in supporting documentation.

CARNEGIE MELLON ALLOWS FREE USE OF THIS SOFTWARE IN ITS “AS IS” CONDITION. CARNEGIE MELLON DISCLAIMS ANY LIABILITY OF ANY KIND FOR ANY DAMAGES WHATSOEVER RESULTING FROM THE USE OF THIS SOFTWARE.

Carnegie Mellon requests users of this software to return to

Software Distribution Coordinator
 School of Computer Science
 Carnegie Mellon University
 Pittsburgh PA 15213-3890

or Software.Distribution@CS.CMU.EDU any improvements or extensions that they make and grant Carnegie Mellon the rights to redistribute these changes.

The file if_ppp.h is under the following CMU license:

Redistribution and use in source and binary forms, with or without modification, are permitted provided that the following conditions are met:

1. Redistributions of source code must retain the above copyright notice, this list of conditions and the following disclaimer.
2. Redistributions in binary form must reproduce the above copyright notice, this list of conditions and the following disclaimer in the documentation and/or other materials provided with the distribution.
3. Neither the name of the University nor the names of its contributors may be used to endorse or promote products derived from this software without specific prior written permission.

THIS SOFTWARE IS PROVIDED BY CARNEGIE MELLON UNIVERSITY AND CONTRIBUTORS “AS IS” AND ANY EXPRESS OR IMPLIED WARRANTIES, INCLUDING, BUT NOT LIMITED TO, THE IMPLIED WARRANTIES OF MERCHANTABILITY AND FITNESS FOR A PARTICULAR PURPOSE ARE DISCLAIMED. IN NO EVENT SHALL THE UNIVERSITY OR CONTRIBUTORS BE LIABLE FOR ANY DIRECT, INDIRECT, INCIDENTAL, SPECIAL, EXEMPLARY, OR CONSEQUENTIAL DAMAGES (INCLUDING, BUT NOT LIMITED TO, PROCUREMENT OF SUBSTITUTE GOODS OR SERVICES; LOSS OF USE, DATA, OR PROFITS; OR BUSINESS INTERRUPTION) HOWEVER CAUSED AND ON ANY THEORY OF LIABILITY, WHETHER IN CONTRACT, STRICT LIABILITY, OR TORT (INCLUDING NEGLIGENCE OR OTHERWISE) ARISING IN ANY WAY OUT OF THE USE OF THIS SOFTWARE, EVEN IF ADVISED OF THE POSSIBILITY OF SUCH DAMAGE.

The following license covers the files from Intel’s “Highly Optimized Mathematical Functions for Itanium” collection:

Intel License Agreement
 Copyright © 2000, Intel Corporation
 All rights reserved.

Redistribution and use in source and binary forms, with or without modification, are permitted provided that the following conditions are met:

- * Redistributions of source code must retain the above copyright notice, this list of conditions and the following disclaimer.
- * Redistributions in binary form must reproduce the above copyright notice, this list of conditions and the following disclaimer in the documentation and/or other materials provided with the distribution.
- * The name of Intel Corporation may not be used to endorse or promote products derived from this software without specific prior written permission.

Software License Notice

THIS SOFTWARE IS PROVIDED BY THE COPYRIGHT HOLDERS AND CONTRIBUTORS "AS IS" AND ANY EXPRESS OR IMPLIED WARRANTIES, INCLUDING, BUT NOT LIMITED TO, THE IMPLIED WARRANTIES OF MERCHANTABILITY AND FITNESS FOR A PARTICULAR PURPOSE ARE DISCLAIMED. IN NO EVENT SHALL INTEL OR CONTRIBUTORS BE LIABLE FOR ANY DIRECT, INDIRECT, INCIDENTAL, SPECIAL, EXEMPLARY, OR CONSEQUENTIAL DAMAGES (INCLUDING, BUT NOT LIMITED TO, PROCUREMENT OF SUBSTITUTE GOODS OR SERVICES; LOSS OF USE, DATA, OR PROFITS; OR BUSINESS INTERRUPTION) HOWEVER CAUSED AND ON ANY THEORY OF LIABILITY, WHETHER IN CONTRACT, STRICT LIABILITY, OR TORT (INCLUDING NEGLIGENCE OR OTHERWISE) ARISING IN ANY WAY OUT OF THE USE OF THIS SOFTWARE, EVEN IF ADVISED OF THE POSSIBILITY OF SUCH DAMAGE.

The files `inet/getnameinfo.c` and `sysdeps/posix/getaddrinfo.c` are copyright © by Craig Metz and are distributed under the following license:

The Inner Net License, Version 2.00

The author(s) grant permission for redistribution and use in source and binary forms, with or without modification, of the software and documentation provided that the following conditions are met:

0. If you receive a version of the software that is specifically labelled as not being for redistribution (check the version message and/or README), you are not permitted to redistribute that version of the software in any way or form.
1. All terms of the all other applicable copyrights and licenses must be followed.
2. Redistributions of source code must retain the authors' copyright notice(s), this list of conditions, and the following disclaimer.
3. Redistributions in binary form must reproduce the authors' copyright notice(s), this list of conditions, and the following disclaimer in the documentation and/or other materials provided with the distribution.
4. [The copyright holder has authorized the removal of this clause.]
5. Neither the name(s) of the author(s) nor the names of its contributors may be used to endorse or promote products derived from this software without specific prior written permission.

THIS SOFTWARE IS PROVIDED BY ITS AUTHORS AND CONTRIBUTORS "AS IS" AND ANY EXPRESS OR IMPLIED WARRANTIES, INCLUDING, BUT NOT LIMITED TO, THE IMPLIED WARRANTIES OF MERCHANTABILITY AND FITNESS FOR A PARTICULAR PURPOSE ARE DISCLAIMED. IN NO EVENT SHALL THE AUTHORS OR CONTRIBUTORS BE LIABLE FOR ANY DIRECT, INDIRECT, INCIDENTAL, SPECIAL, EXEMPLARY, OR CONSEQUENTIAL DAMAGES (INCLUDING, BUT NOT LIMITED TO, PROCUREMENT OF SUBSTITUTE GOODS OR SERVICES; LOSS OF USE, DATA, OR PROFITS; OR BUSINESS INTERRUPTION) HOWEVER CAUSED AND ON ANY THEORY OF LIABILITY, WHETHER IN CONTRACT, STRICT LIABILITY, OR TORT (INCLUDING NEGLIGENCE OR OTHERWISE) ARISING IN ANY WAY OUT OF THE USE OF THIS SOFTWARE, EVEN IF ADVISED OF THE POSSIBILITY OF SUCH DAMAGE.

If these license terms cause you a real problem, contact the author.

libcap

Unless otherwise *explicitly* stated, the following text describes the licensed conditions under which the contents of this libcap release may be used and distributed:

Redistribution and use in source and binary forms of libcap, with or without modification, are permitted provided that the following conditions are met:

1. Redistributions of source code must retain any existing copyright notice, and this entire permission notice in its entirety, including the disclaimer of warranties.
2. Redistributions in binary form must reproduce all prior and current copyright notices, this list of conditions, and the following disclaimer in the documentation and/or other materials provided with the distribution.
3. The name of any author may not be used to endorse or promote products derived from this software without their specific prior written permission.

ALTERNATIVELY, this product may be distributed under the terms of the GNU General Public License, in which case the provisions of the GNU GPL are required INSTEAD OF the above restrictions. (This clause is necessary due to a potential conflict between the GNU GPL and the restrictions contained in a BSD-style copyright.)

THIS SOFTWARE IS PROVIDED "AS IS" AND ANY EXPRESS OR IMPLIED WARRANTIES, INCLUDING, BUT NOT LIMITED TO, THE IMPLIED WARRANTIES OF MERCHANTABILITY AND FITNESS FOR A PARTICULAR PURPOSE ARE DISCLAIMED.

IN NO EVENT SHALL THE AUTHOR(S) BE LIABLE FOR ANY DIRECT, INDIRECT, INCIDENTAL, SPECIAL, EXEMPLARY, OR CONSEQUENTIAL DAMAGES (INCLUDING, BUT NOT LIMITED TO, PROCUREMENT OF SUBSTITUTE GOODS OR SERVICES; LOSS OF USE, DATA, OR PROFITS; OR BUSINESS INTERRUPTION) HOWEVER CAUSED AND ON ANY THEORY OF LIABILITY, WHETHER IN CONTRACT, STRICT LIABILITY, OR TORT (INCLUDING NEGLIGENCE OR OTHERWISE) ARISING IN ANY WAY OUT OF THE USE OF THIS SOFTWARE, EVEN IF ADVISED OF THE POSSIBILITY OF SUCH DAMAGE.

libupnp

Copyright © 2000-2003 Intel Corporation
All rights reserved.

Redistribution and use in source and binary forms, with or without modification, are permitted provided that the following conditions are met:

- * Redistributions of source code must retain the above copyright notice, this list of conditions and the following disclaimer.
- * Redistributions in binary form must reproduce the above copyright notice, this list of conditions and the following disclaimer in the documentation and/or other materials provided with the distribution.
- * Neither name of Intel Corporation nor the names of its contributors may be used to endorse or promote products derived from this software without specific prior written permission.

THIS SOFTWARE IS PROVIDED BY THE COPYRIGHT HOLDERS AND CONTRIBUTORS "AS IS" AND ANY EXPRESS OR IMPLIED WARRANTIES, INCLUDING, BUT NOT LIMITED TO, THE IMPLIED WARRANTIES OF MERCHANTABILITY AND FITNESS FOR A PARTICULAR PURPOSE ARE DISCLAIMED. IN NO EVENT SHALL INTEL OR CONTRIBUTORS BE LIABLE FOR ANY DIRECT, INDIRECT, INCIDENTAL, SPECIAL, EXEMPLARY, OR CONSEQUENTIAL DAMAGES (INCLUDING, BUT NOT LIMITED TO, PROCUREMENT OF SUBSTITUTE GOODS OR SERVICES; LOSS OF USE, DATA, OR PROFITS; OR BUSINESS INTERRUPTION) HOWEVER CAUSED AND ON ANY THEORY OF LIABILITY, WHETHER IN CONTRACT, STRICT LIABILITY, OR TORT (INCLUDING NEGLIGENCE OR OTHERWISE) ARISING IN ANY WAY OUT OF THE USE OF THIS SOFTWARE, EVEN IF ADVISED OF THE POSSIBILITY OF SUCH DAMAGE.

ntp

Copyright Notice

jpg "Clone me," says Dolly sheepishly

Last update: 02:45 UTC Tuesday, June 27, 2006

The following copyright notice applies to all files collectively called the Network Time Protocol Version 4 Distribution. Unless specifically declared otherwise in an individual file, this notice applies as if the text was explicitly included in the file.

Copyright © David L. Mills 1992-2006

Permission to use, copy, modify, and distribute this software and its documentation for any purpose with or without fee is hereby granted, provided that the above copyright notice appears in all copies and that both the copyright notice and this permission notice appear in supporting documentation, and that the name University of Delaware not be used in advertising or publicity pertaining to distribution of the software without specific, written prior permission. The University of Delaware makes no representations about the suitability this software for any purpose. It is provided "as is" without express or implied warranty.

openldap

The OpenLDAP Public License

Version 2.8, 17 August 2003

Redistribution and use of this software and associated documentation ("Software"), with or without modification, are permitted provided that the following conditions are met:

1. Redistributions in source form must retain copyright statements and notices,
2. Redistributions in binary form must reproduce applicable copyright statements and notices, this list of conditions, and the following disclaimer in the documentation and/or other materials provided with the distribution, and
3. Redistributions must contain a verbatim copy of this document.

The OpenLDAP Foundation may revise this license from time to time. Each revision is distinguished by a version number. You may use this Software under terms of this license revision or under the terms of any subsequent revision of the license.

THIS SOFTWARE IS PROVIDED BY THE OPENLDAP FOUNDATION AND ITS CONTRIBUTORS "AS IS" AND ANY EXPRESSED OR IMPLIED WARRANTIES, INCLUDING, BUT NOT LIMITED TO, THE IMPLIED WARRANTIES OF MERCHANTABILITY AND FITNESS FOR A PARTICULAR PURPOSE ARE DISCLAIMED. IN NO EVENT SHALL THE OPENLDAP FOUNDATION, ITS CONTRIBUTORS, OR THE AUTHOR(S) OR OWNER(S) OF THE SOFTWARE BE LIABLE FOR ANY DIRECT, INDIRECT, INCIDENTAL, SPECIAL, EXEMPLARY, OR CONSEQUENTIAL DAMAGES (INCLUDING, BUT NOT LIMITED TO, PROCUREMENT OF SUBSTITUTE GOODS OR SERVICES; LOSS OF USE, DATA, OR PROFITS; OR BUSINESS INTERRUPTION) HOWEVER CAUSED AND ON ANY THEORY OF LIABILITY, WHETHER IN CONTRACT, STRICT LIABILITY, OR TORT (INCLUDING NEGLIGENCE OR OTHERWISE) ARISING IN ANY WAY OUT OF THE USE OF THIS SOFTWARE, EVEN IF ADVISED OF THE POSSIBILITY OF SUCH DAMAGE.

The names of the authors and copyright holders must not be used in advertising or otherwise to promote the sale, use or other dealing in this Software without specific, written prior permission. Title to copyright in this Software shall at all times remain with copyright holders.

OpenLDAP is a registered trademark of the OpenLDAP Foundation.

Copyright 1999-2003 The OpenLDAP Foundation, Redwood City, California, USA. All Rights Reserved. Permission to copy and distribute verbatim copies of this document is granted.

openssl

LICENSE ISSUES

The OpenSSL toolkit stays under a dual license, i.e. both the conditions of the OpenSSL License and the original SSLeay license apply to the toolkit.

See below for the actual license texts. Actually both licenses are BSD-style Open Source licenses. In case of any license issues related to OpenSSL please contact openssl-core@openssl.org.

OpenSSL License

Copyright © 1998-2006 The OpenSSL Project. All rights reserved.

Redistribution and use in source and binary forms, with or without modification, are permitted provided that the following conditions are met:

1. Redistributions of source code must retain the above copyright notice, this list of conditions and the following disclaimer.
2. Redistributions in binary form must reproduce the above copyright notice, this list of conditions and the following disclaimer in the documentation and/or other materials provided with the distribution.
3. All advertising materials mentioning features or use of this software must display the following acknowledgment:
“This product includes software developed by the OpenSSL Project for use in the OpenSSL Toolkit. (<http://www.openssl.org/>)”
4. The names “OpenSSL Toolkit” and “OpenSSL Project” must not be used to endorse or promote products derived from this software without prior written permission. For written permission, please contact openssl-core@openssl.org.
5. Products derived from this software may not be called “OpenSSL” nor may “OpenSSL” appear in their names without prior written permission of the OpenSSL Project.
6. Redistributions of any form whatsoever must retain the following acknowledgment:
“This product includes software developed by the OpenSSL Project for use in the OpenSSL Toolkit. (<http://www.openssl.org/>)”

THIS SOFTWARE IS PROVIDED BY THE OpenSSL PROJECT “AS IS” AND ANY EXPRESSED OR IMPLIED WARRANTIES, INCLUDING, BUT NOT LIMITED TO, THE IMPLIED WARRANTIES OF MERCHANTABILITY AND FITNESS FOR A PARTICULAR PURPOSE ARE DISCLAIMED. IN NO EVENT SHALL THE OpenSSL PROJECT OR ITS CONTRIBUTORS BE LIABLE FOR ANY DIRECT, INDIRECT, INCIDENTAL, SPECIAL, EXEMPLARY, OR CONSEQUENTIAL DAMAGES (INCLUDING, BUT NOT LIMITED TO, PROCUREMENT OF SUBSTITUTE GOODS OR SERVICES; LOSS OF USE, DATA, OR PROFITS; OR BUSINESS INTERRUPTION) HOWEVER CAUSED AND ON ANY THEORY OF LIABILITY, WHETHER IN CONTRACT, STRICT LIABILITY, OR TORT (INCLUDING NEGLIGENCE OR OTHERWISE) ARISING IN ANY WAY OUT OF THE USE OF THIS SOFTWARE, EVEN IF ADVISED OF THE POSSIBILITY OF SUCH DAMAGE.

This product includes cryptographic software written by Eric Young (ey@cryptsoft.com).

This product includes software written by Tim Hudson (tjh@cryptsoft.com).

Software License Notice

Original SSLeay License

Copyright © 1995-1998 Eric Young (eay@cryptsoft.com) All rights reserved.

This package is an SSL implementation written by Eric Young (eay@cryptsoft.com).

The implementation was written so as to conform with Netscapes SSL.

This library is free for commercial and non-commercial use as long as the following conditions are aheared to. The following conditions apply to all code found in this distribution, be it the RC4, RSA, lhash, DES, etc., code; not just the SSL code. The SSL documentation included with this distribution is covered by the same copyright terms except that the holder is Tim Hudson (tjh@cryptsoft.com).

Copyright remains Eric Young's, and as such any Copyright notices in the code are not to be removed.

If this package is used in a product, Eric Young should be given attribution as the author of the parts of the library used.

This can be in the form of a textual message at program startup or in documentation (online or textual) provided with the package.

Redistribution and use in source and binary forms, with or without modification, are permitted provided that the following conditions are met:

7. Redistributions of source code must retain the copyright notice, this list of conditions and the following disclaimer.
8. Redistributions in binary form must reproduce the above copyright notice, this list of conditions and the following disclaimer in the documentation and/or other materials provided with the distribution.
9. All advertising materials mentioning features or use of this software must display the following acknowledgement:
"This product includes cryptographic software written by Eric Young (eay@cryptsoft.com)"
The word 'cryptographic' can be left out if the routines from the library being used are not cryptographic related :-).
10. If you include any Windows specific code (or a derivative thereof) from the apps directory (application code) you must include an acknowledgement:
"This product includes software written by Tim Hudson (tjh@cryptsoft.com)"

THIS SOFTWARE IS PROVIDED BY ERIC YOUNG "AS IS" AND ANY EXPRESS OR IMPLIED WARRANTIES, INCLUDING, BUT NOT LIMITED TO, THE IMPLIED WARRANTIES OF MERCHANTABILITY AND FITNESS FOR A PARTICULAR PURPOSE ARE DISCLAIMED. IN NO EVENT SHALL THE AUTHOR OR CONTRIBUTORS BE LIABLE FOR ANY DIRECT, INDIRECT, INCIDENTAL, SPECIAL, EXEMPLARY, OR CONSEQUENTIAL DAMAGES (INCLUDING, BUT NOT LIMITED TO, PROCUREMENT OF SUBSTITUTE GOODS OR SERVICES; LOSS OF USE, DATA, OR PROFITS; OR BUSINESS INTERRUPTION) HOWEVER CAUSED AND ON ANY THEORY OF LIABILITY, WHETHER IN CONTRACT, STRICT LIABILITY, OR TORT (INCLUDING NEGLIGENCE OR OTHERWISE) ARISING IN ANY WAY OUT OF THE USE OF THIS SOFTWARE, EVEN IF ADVISED OF THE POSSIBILITY OF SUCH DAMAGE.

The license and distribution terms for any publically available version or derivative of this code cannot be changed.

i.e. this code cannot simply be copied and put under another distribution license [including the GNU Public License.]

pam

Unless otherwise *explicitly* stated the following text describes the licensed conditions under which the contents of this Linux-PAM release may be distributed:

Redistribution and use in source and binary forms of Linux-PAM, with or without modification, are permitted provided that the following conditions are met:

1. Redistributions of source code must retain any existing copyright notice, and this entire permission notice in its entirety, including the disclaimer of warranties.
2. Redistributions in binary form must reproduce all prior and current copyright notices, this list of conditions, and the following disclaimer in the documentation and/or other materials provided with the distribution.
3. The name of any author may not be used to endorse or promote products derived from this software without their specific prior written permission.

ALTERNATIVELY, this product may be distributed under the terms of the GNU General Public License, in which case the provisions of the GNU GPL are required INSTEAD OF the above restrictions. (This clause is necessary due to a potential conflict between the GNU GPL and the restrictions contained in a BSD-style copyright.)

THIS SOFTWARE IS PROVIDED "AS IS" AND ANY EXPRESS OR IMPLIED WARRANTIES, INCLUDING, BUT NOT LIMITED TO, THE IMPLIED WARRANTIES OF MERCHANTABILITY AND FITNESS FOR A PARTICULAR PURPOSE ARE DISCLAIMED.

IN NO EVENT SHALL THE AUTHOR(S) BE LIABLE FOR ANY DIRECT, INDIRECT, INCIDENTAL, SPECIAL, EXEMPLARY, OR CONSEQUENTIAL DAMAGES (INCLUDING, BUT NOT LIMITED TO, PROCUREMENT OF SUBSTITUTE GOODS OR SERVICES; LOSS OF USE, DATA, OR PROFITS; OR BUSINESS INTERRUPTION) HOWEVER CAUSED AND ON ANY THEORY OF LIABILITY, WHETHER IN CONTRACT, STRICT LIABILITY, OR TORT (INCLUDING NEGLIGENCE OR OTHERWISE) ARISING IN ANY WAY OUT OF THE USE OF THIS SOFTWARE, EVEN IF ADVISED OF THE POSSIBILITY OF SUCH DAMAGE.

unzip

This is version 2005-Feb-10 of the Info-ZIP copyright and license.

The definitive version of this document should be available at <ftp://ftp.info-zip.org/pub/infozip/license.html> indefinitely.

Copyright © 1990-2005 Info-ZIP. All rights reserved.

For the purposes of this copyright and license, "Info-ZIP" is defined as the following set of individuals:

Mark Adler, John Bush, Karl Davis, Harald Denker, Jean-Michel Dubois, Jean-loup Gailly, Hunter Goatley, Ed Gordon, Ian Gorman, Chris Herboth, Dirk Haase, Greg Hartwig, Robert Heath, Jonathan Hudson, Paul Kienitz, David Kirschbaum, Johnny Lee, Onno van der Linden, Igor Mandrichenko, Steve P. Miller, Sergio Monesi, Keith Owens, George Petrov, Greg Roelofs, Kai Uwe Rommel, Steve Salisbury, Dave Smith, Steven M. Schweda, Christian Spieler, Cosmin Truta, Antoine Verheijen, Paul von Behren, Rich Wales, Mike White

This software is provided "as is," without warranty of any kind, express or implied. In no event shall Info-ZIP or its contributors be held liable for any direct, indirect, incidental, special or consequential damages arising out of the use of or inability to use this software.

Permission is granted to anyone to use this software for any purpose, including commercial applications, and to alter it and redistribute it freely, subject to the following restrictions:

Software License Notice

1. Redistributions of source code must retain the above copyright notice, definition, disclaimer, and this list of conditions.
2. Redistributions in binary form (compiled executables) must reproduce the above copyright notice, definition, disclaimer, and this list of conditions in documentation and/or other materials provided with the distribution. The sole exception to this condition is redistribution of a standard UnZipSFX binary (including SFXWiz) as part of a self-extracting archive; that is permitted without inclusion of this license, as long as the normal SFX banner has not been removed from the binary or disabled.
3. Altered versions — including, but not limited to, ports to new operating systems, existing ports with new graphical interfaces, and dynamic, shared, or static library versions — must be plainly marked as such and must not be misrepresented as being the original source. Such altered versions also must not be misrepresented as being Info-ZIP releases — including, but not limited to, labeling of the altered versions with the names “Info-ZIP” (or any variation thereof, including, but not limited to, different capitalizations), “Pocket UnZip,” “WiZ” or “MacZip” without the explicit permission of Info-ZIP. Such altered versions are further prohibited from misrepresentative use of the Zip-Bugs or Info-ZIP e-mail addresses or of the Info-ZIP URL(s).
4. Info-ZIP retains the right to use the names “Info-ZIP,” “Zip,” “UnZip,” “UnZipSFX,” “WiZ,” “Pocket UnZip,” “Pocket Zip,” and “MacZip” for its own source and binary releases.

zlib

© 1995-2004 Jean-loup Gailly and Mark Adler

This software is provided ‘as-is’, without any express or implied warranty. In no event will the authors be held liable for any damages arising from the use of this software.

Permission is granted to anyone to use this software for any purpose, including commercial applications, and to alter it and redistribute it freely, subject to the following restrictions:

1. The origin of this software must not be misrepresented; you must not claim that you wrote the original software. If you use this software in a product, an acknowledgment in the product documentation would be appreciated but is not required.
2. Altered source versions must be plainly marked as such, and must not be misrepresented as being the original software.
3. This notice may not be removed or altered from any source distribution.

Jean-loup Gailly
jloup@gzip.org

Mark Adler
madler@alumni.caltech.edu

If you use the zlib library in a product, we would appreciate *not* receiving lengthy legal documents to sign. The sources are provided for free but without warranty of any kind. The library has been entirely written by Jean-loup Gailly and Mark Adler; it does not include third-party code.

If you redistribute modified sources, we would appreciate that you include in the file ChangeLog history information documenting your changes. Please read the FAQ for more information on the distribution of modified source versions.

MIDI Data Format

If you are familiar with MIDI, or are using a computer to control your music software with computer-generated MIDI messages, the data provided in this section can help you to control your Disklavier. Messages include those that can be received by the piano part and/or those that can be received by an ESBL part. Messages that can be transmitted as well as received are shown as “transmitted.”

1. CHANNEL MESSAGES

1.1 Key On / Key Off

(Piano Part, ESBL Part) (transmitted)

Piano Part reception note range = A-1~C7 : C3=60

ESBL part reception note range = C-2~G8

Velocity range = 1~127 (Only the Key On velocity is received)

1.2 Control Change

1.2.1 Bank Select

(ESBL Part) (transmitted)

Cntrl#	Parameter	Data Range
0	Bank Select MSB	0: Normal, 63: User voice, 64: SFX, 126: SFX kit, 127: Drum
32	Bank Select LSB	0...127

You can select the Voice banks with MSB and LSB numbers. MSB and LSB functions differently depending on the play mode. In XG mode, MSB numbers select Voice type (Normal Voice or Drum Voice), and LSB number select Voice banks. In TG300B mode, LSB is fixed, and MSB numbers select Voice banks.

(See Normal Voice List Drum Voice List.)

A new bank selection will not become effective until the next Program Change message is received.

1.2.2 Modulation

(ESBL Part)

Cntrl#	Parameter	Data Range
1	Modulation	0...127

1.2.3 Portamento Time

(ESBL Part)

Cntrl#	Parameter	Data Range
5	Portamento Time	0...127

When the parameter 1.2.9 Portamento = ON, values will adjust the speed of pitch change.

A setting of 0 - minimum portamento time, and 127 - maximum portamento time.

1.2.4 Data Entry

(ESBL Part)

Messages which set the value for the parameter specified by RPN/NRPN.

Cntrl#	Parameter	Data Range
6	Data Entry MSB	0...127
38	Data Entry LSB	0...127

Parameter value is determined by combining MSB and LSB.

1.2.5 Main Volume

(Piano Part, ESBL Part) (transmitted)

Cntrl#	Parameter	Data Range
7	Main Volume	0...127

1.2.6 Pan

(ESBL Part)

Cntrl#	Parameter	Data Range
10	Pan	0...127

1.2.7 Expression

(Piano Part, ESBL Part)

Cntrl#	Parameter	Data Range
11	Expression	0...127

1.2.8 Hold1

(Piano Part, ESBL Part) (transmitted)

Cntrl#	Parameter	Data Range
64	Hold1	0...127 (0-63:off, 64-127:on)

1.2.9 Portamento

(ESBL Part)

Cntrl#	Parameter	Data Range
65	Portamento	0...127 (0-63:off, 64-127:on)

1.2.10 Sostenuto

(Piano Part, ESBL Part) (transmitted)

Cntrl#	Parameter	Data Range
66	Sostenuto	0...127 (0-63:off, 64-127:on)

1.2.11 Soft Pedal

(Piano Part, ESBL Part) (transmitted)

Cntrl#	Parameter	Data Range
67	Soft Pedal	0...127 (0-63:off, 64-127:on)

1.2.12 Harmonic Content

(ESBL Part)

Messages which adjust the resonance set for each Voice.

Cntrl#	Parameter	Data Range
71	Harmonic Content	0...127 (0:-64, 64:+0, 127:+63)

Higher values will result in a more characteristic, resonant sound.

Depending on the Voice, the effective range may be narrower than the range available for adjustment.

1.2.13 Release Time

(ESBL Part)

Messages which adjust the envelope release time set for each Voice.

Cntrl#	Parameter	Data Range
72	Release Time	0...127 (0:-64, 64:+0, 127:+63)

1.2.14 Attack Time

(ESBL Part)

Messages which adjust the envelope attack time set for each Voice.

Cntrl#	Parameter	Data Range
73	Attack Time	0...127 (0:-64, 64:+0, 127:+63)

1.2.15 Brightness

(ESBL Part)

Messages which adjust the filter cutoff frequency set for each Voice.

Cntrl#	Parameter	Data Range
74	Brightness	0...127 (0:-64, 64:+0, 127:+63)

1.2.16 Portamento Control

(ESBL Part)

Messages which apply a portamento between the currently-sounding note and the subsequent note.

Cntrl#	Parameter	Data Range
84	Portamento Control	0...127

1.2.17 Effect1 Depth (Reverb Send Level)

(ESBL Part)

Cntrl#	Parameter	Data Range
91	Effect1 Depth	0...127

MIDI Data Format

1.2.18 Effect3 Depth (Chorus Send Level) (ESBL Part)

Cntrl#	Parameter	Data Range
93	Effect3 Depth	0...127

1.2.19 Effect4 Depth (Variation Effect Send Level) (ESBL Part)

Cntrl#	Parameter	Data Range
94	Effect4 Depth	0...127

1.2.20 Data Increment / Decrement (for RPN) (ESBL Part)

Cntrl#	Parameter	Data Range
96	RPN Increment	0...127
97	RPN Decrement	0...127

1.2.21 NRPN (Non-Registered Parameter Number) (ESBL Part)

Cntrl#	Parameter	Data Range
98	NRPN LSB	0...127
99	NRPN MSB	0...127

First send the NRPN MSB and NRPN LSB to specify the parameter which is to be controlled. Then use Data Entry to set the value of the specified parameter.

* Note that once the NRPN has been set for a channel subsequent data entry will be recognized as the same NRPN's value change. Therefore, after you use the NRPN, you should set a Null (7FH, 7FH) value to avoid an unexpected result.

The following NRPN number can be received.

NRPN	Data entry	PARAMETER NAME and VALUE RANGE
MSB	LSB	MSB
\$01	\$08	\$mm Vibrato Rate mm : \$00 - \$40 - \$7F (-64 - 0 - +63)
\$01	\$09	\$mm Vibrato Depth mm : \$00 - \$40 - \$7F (-64 - 0 - +63)
\$01	\$0A	\$mm Vibrato Delay mm : \$00 - \$40 - \$7F (-64 - 0 - +63)
\$01	\$20	\$mm Filter Cutoff Frequency mm : \$00 - \$40 - \$7F (-64 - 0 - +63)
\$01	\$21	\$mm Filter Resonance mm : \$00 - \$40 - \$7F (-64 - 0 - +63)
\$01	\$63	\$mm EG Attack Time mm : \$00 - \$40 - \$7F (-64 - 0 - +63)
\$01	\$64	\$mm EG Decay Time mm : \$00 - \$40 - \$7F (-64 - 0 - +63)
\$01	\$66	\$mm EG Release Time mm : \$00 - \$40 - \$7F (-64 - 0 - +63)
\$14	\$rr	\$mm Drum Filter Cutoff Frequency mm : \$00 - \$40 - \$7F (-64 - 0 - +63) rr : drum instrument note number
\$15	\$rr	\$mm Drum Filter Resonance mm : \$00 - \$40 - \$7F (-64 - 0 - +63) rr : drum instrument note number
\$16	\$rr	\$mm Drum EG Attack mm : \$00 - \$40 - \$7F (-64 - 0 - +63) rr : drum instrument note number
\$17	\$rr	\$mm Drum EG Decay Rate mm : \$00 - \$40 - \$7F (-64 - 0 - +63) rr : drum instrument note number Applies to both Decay1 and 2.
\$18	\$rr	\$mm Drum Instrument Pitch Coarse mm : \$00 - \$40 - \$7F (-64 - 0 - +63) rr : drum instrument note number
\$19	\$rr	\$mm Drum Instrument Pitch Fine mm : \$00 - \$40 - \$7F (-64 - 0 - +63) rr : drum instrument note number
\$1A	\$rr	\$mm Drum Instrument Level mm : \$00 - \$7F (0 - max) rr : drum instrument note number
\$1C	\$rr	\$mm Drum Instrument Pan mm : \$00 - \$40 - \$7F (random, left - center - right) rr : drum instrument note number

\$1D \$rr \$mm Drum Instrument Reverb Send Level
mm : \$00 - \$7F (0 - max)
rr : drum instrument note number

\$1E \$rr \$mm Drum Instrument Chorus Send Level
mm : \$00 - \$7F (0 - max)
rr : drum instrument note number

\$1F \$rr \$mm Drum Instrument Variation Send Level
mm : \$00 - \$7F (0 - max)
rr : drum instrument note number

MSB 14H- 1FH (for Drum) is valid only if the Multi Part parameter PART MODE = DRUMS 1 or DRUMS2 for that channel. (If PART MODE = DRUM, no values will be changed.)

1.2.22 RPN (Registered Parameter Number) (ESBL Part)

Cntrl#	Parameter	Data Range
100	RPN LSB	0...127
101	RPN MSB	0...127

The following RPN numbers can be received.

RPN	Data entry	PARAMETER NAME and VALUE RANGE
MSB	LSB	MSB
00H	00H	mmH — Pitch Bend Sensitivity mm:00-18H (0-24 chromatic steps) Assignable in chromatic steps up to 2 octaves Default : 02H LSB value is ignored.
00H	01H	mmH 11H Fine Tuning mm: 00H-40H-7FH (-64-0-+63)
00H	02H	mmH — Coarse Tuning mm: 28H - 40H - 58H (-24 - +24 chromatic steps) LSB value is ignored.
7FH	7FH	— — RPN null Cancels RPN and NRPN numbers

1.2.23 Channel Mode Messages

The following Channel Mode Messages can be received.

2nd byte	3rd byte	
120	0	All Sound Off
121	0	Reset All Controllers
123	0	All Note Off
124	0	Omni Off
125	0	Omni On
126	0 ~ 16	Mono
127	0	Poly

1.2.23.1 All Sound Off

(Piano Part, ESBL Part) (transmitted)

ESBL part;

Terminates all sounds currently sounding on the specified channel. However, the status of channel messages such as Note On and Hold On is maintained.

Piano Part;

The status of channel messages is not maintained.

1.2.23.2 Reset All Controllers

(ESBL Part)

The values of the following controllers will be reset to the defaults.

CONTROLLER	VALUE
Pitch Bend Change	±0 (center)
Channel Aftertouch	0 (off)
Polyphonic Aftertouch	0 (off)
Modulation	0 (off)
Expression	127 (max)
Hold 1	0 (off)
Portamento	0 (off)
Sostenuto	0 (off)
Soft Pedal	0 (off)

Portamento Control cancels the Portamento Source Key Number that was received
 RPN number not specified; internal data will not change
 NRPN number not specified; internal data will not change

1.2.23.3 All Note Off

(Piano Part, ESBL Part) (transmitted)

Terminates all notes currently on for the specified channel. However, if Hold 1 or Sostenuto is on, notes will continue sounding until these are turned off.

1.2.23.4 Omni Off

(Piano Part, ESBL Part)

Performs the same function as when an All Notes Off message is received.

1.2.23.5 Omni On

(Piano Part, ESBL Part)

Performs the same function as when an All Notes Off message is received.

1.2.23.6 Mono

(Piano Part, ESBL Part)

Performs the same function as when an All Sounds on message is received, and if the 3rd byte (mono number) is in the range of 0 - 16, sets the corresponding channel to Mono Mode (Mode 4 : m = 1).

1.2.23.7 Poly

(Piano Part, ESBL Part)

Performs the same function as when an All Sounds Off message is received. and sets the corresponding channel to Poly Mode (Mode 3).

1.2.24 Local Control

(Piano Part, ESBL Part)

0;Off Disklavier keyboard does not play the internal voices.
 127;On

1.3 Program Change

(ESBL Part) (transmitted)

Messages for Voice selection. With a combination of Bank Select, you can select not only basic Voice numbers, but also variation Voice bank numbers.

1.4 Pitch Bend

(ESBL Part)

When Multi Part Parameter Rcv PITCH BEND CHANGE=OFF, pitch bend for that part is not received.

1.5 Channel Aftertouch

(ESBL Part)

1.6 Polyphonic Aftertouch

(ESBL Part) (PianoPart) (transmitted)

Applying further pressure on the key does not output "key aftertouch" information. Instead, key position is transmitted as additional information.

2. SYSTEM EXCLUSIVE MESSAGES

2.1 Parameter Change

The Disklavier receives the following parameter change messages.

[UNIVERSAL REALTIME MESSAGE]

1) Master Volume

[UNIVERSAL NON REALTIME MESSAGE]

1) General MIDI Mode On

[XG NATIVE]

1) XG System on

2) XG System Data parameter change

3) Multi Effect1 Data parameter change

4) Multi Part Data parameter change

5) Drums Setup Data parameter change

[OTHER]

1) Master tuning

2) TG300 System Data Parameter change

3) TG300 Multi Effect Data parameter change

4) TG300 Multi Part Data parameter change

2.1.2 Universal Realtime Messages

2.1.2.1 Master Volume

(Piano Part, ESBL Part)

11110000	F0	= Exclusive status
01111111	7F	= Universal Real Time
01111111	7F	= ID of target device
0000100	04	= Sub-ID #1=Device Control Message
00000001	01	= Sub-ID #2=Master Volume
0sssssss	*SS	= Volume LSB
0ttttttt	TT	= Volume MSB
11110111	F7	= End of Exclusive

or

11110000	F0	= Exclusive status
01111111	7F	= Universal Real Time
0xxxxnnn	XN	= Device Number, xxx = don't care
0000100	04	= Sub-ID #1=Device Control Message
00000001	01	= Sub-ID #2=Master Volume
0sssssss	SS	= Volume LSB
0ttttttt	TT	= Volume MSB
11110111	F7	= End of Exclusive

When received, the Volume MSB will be effective for the System Parameter MASTER VOLUME.

* "SS" is the hexadecimal expression of Osssssss; same as for "tt", "aa", etc.

2.1.3 Universal Non-Realtime Messages

2.1.3.1 General MIDI Mode On

(ESBL Part)

11110000	F0	= Exclusive status
01111110	7E	= Universal Non-Real Time
01111111	7F	= ID of target device
00001001	09	= Sub-ID #1=General MIDI Message
00000001	01	= Sub-ID #2=General MIDI On
11110111	F7	= End of Exclusive

or

11110000	F0	= Exclusive status
01111110	7E	= Universal Non-Real Time
0xxxxnnn	XN	= Device Number, xxx = don't care
00001001	09	= Sub-ID #1=General MIDI Message
00000001	01	= Sub-ID #2=General MIDI On
11110111	F7	= End of Exclusive

When General MIDI Mode On is received. the play mode will be changed to XG mode.

When this happens, the ESBL part will receive the MIDI messages which compatible with GM System Level 1, and consequently will not receive NRPN and Bank Select messages. Since approximately 50ms is required to execute this message, be sure to leave an appropriate interval before the subsequent message.

2.1.4 XG Native Parameter Change

(ESBL Part)

With the Parameter Change messages as listed below, you can change the characteristic of a Voice, such as by Effect Type or effect parameter, transpose, tuning, and others.

11110000	F0	Exclusive status
01000011	43	YAMAHA ID
0001nnnn	1n	Device Number
01001100	4C	XG Model ID
0aaaaaaa	aaaaaa	Address High
0aaaaaaa	aaaaaa	Address Mid
0aaaaaaa	aaaaaa	Address Low
0ddddd	ddddd	Data
11110111	F7	End of Exclusive

* Any number is OK since the device number for the Disklavier is fixed to "All."

For parameters with data size of 2 or 4, transmit the appropriate number of data bytes.

When sending the parameter change messages consecutively, be sure to leave an appropriate interval (if the time base is 480. ca 5 unit) between the messages.

2.1.4.1 XG System On (ESBL Part)

11110000	F0	Exclusive status
01000011	43	YAMAHA ID
0001nnnn	1N	Device Number
01001100	4C	XG Model ID
0aaaaaaa	00	Address High
0aaaaaaa	00	Address Mid
0aaaaaaa	7E	Address Low
00000000	00	Data
11110111	F7	End of Exclusive

When this data is received, the Disklavier will switch to XG mode and all the parameters will be initialized accordingly, and XG-compatible messages such as NRPN and Bank Select messages can be received.

Since approximately 50ms is required to execute this message, be sure to leave an appropriate interval before the subsequent message

2.1.4.2 XG System Data parameter change (ESBL Part)

See tables <1-1> and <1-2>.

2.1.4.3 Multi Effect1 Data parameter change (ESBL Part)

See tables <1-1> and <1-3>.

2.1.4.4 Multi Part Data parameter change (ESBL Part)

See tables <1-1> and <1-4>.

2.1.4.5 Drums Setup Data parameter change (ESBL Part)

See tables <1-1> and <1-5>.

If a Drum Setup Reset parameter change message is received, the Drum Setup parameter values will be initialized.

Selecting a Drum Set will cause the Drum Setup parameter values to be initialized.

2.1.5 Other parameter changes

2.1.5.1 Master Tuning (ESBL Part)

11110000	F0	Exclusive status
01000011	43	YAMAHA ID
0001nnnn	1n	Device Number
00100111	27	Model ID
00110000	30	Sub ID2
00000000	00	
00000000	00	
0mmmmmmm	mm	Master Tune MSB
0lllllll	ll	Master Tune LSB
0ccccccc	cc	
11110111	F7	End of Exclusive

This message simultaneously changes the pitch of all channels.

2.2 Bulk Dump (ESBL Part)

The Disklavier receives the following bulk dump data.

[XG NATIVE]

- 1) XG System Data
- 2) Multi Effect1 Data
- 3) Multi Part Data
- 4) Drums Setup Data

[QS300 NATIVE]

- 1) QS300 User Normal Voice Data

2.2.1 XG Native Bulk Dump

11110000	F0	Exclusive status
01000011	43	YAMAHA ID
0000nnnn	0n	Device Number
01001100	4C	XG Model ID
0bbbbbbb	bbbbbbb	ByteCount
0bbbbbbb	bbbbbbb	ByteCount
0aaaaaaa	aaaaaaa	Address High
0aaaaaaa	aaaaaaa	Address Mid
0aaaaaaa	aaaaaaa	Address Low
0ddddddd	dd	Data
0ccccccc	ccccccc	Checksum
11110111	F7	End of Exclusive

For the Address and Byte Count, refer to the supplementary tables.

The Checksum is the value that results in a value of 0 for the lower 7 bits when the Start Address, Byte Count, plus the Checksum itself are added.

2.2.1.1 XG System Data bulk dump (ESBL Part)

See tables <1-1> and <1-2>.

2.2.1.2 Multi Effect1 Data bulk dump (ESBL Part)

See tables <1-1> and <1-3>.

2.2.1.3 Multi Part Data bulk dump (ESBL Part)

See tables <1-1> and <1-4>.

2.2.1.4 Drums Setup Data bulk dump (ESBL Part)

See tables <1-1> and <1-5>.

2.2.2 QS300 Native Bulk Dump

11110000	F0	Exclusive status
01000011	43	YAMAHA ID
0000nnnn	0n	Device Number
01001101	4B	QS300 Model ID
0bbbbbbb	bbbbbbb	ByteCount
0bbbbbbb	bbbbbbb	ByteCount
0aaaaaaa	aaaaaaa	Address High
0aaaaaaa	aaaaaaa	Address Mid
0aaaaaaa	aaaaaaa	Address Low
0ddddddd	dd	Data
0ccccccc	ccccccc	Checksum
11110111	F7	End of Exclusive

2.2.2.1 QS300 User Normal Voice Data bulk dump (ESBL Part)

See tables <2-1> and <2-2>.

3. SYSTEM REALTIME MESSAGES

3.1 Active Sensing

- a) Transmission
Transmitted.
- b) Reception
Once FE has been received, if no MIDI data is subsequently received for longer than an interval of approximately 300msec. the Disklavier will perform the same function as when ALL SOUNDS OFF, ALL NOTES OFF, and RESET ALL CONTROLLERS messages are received, and will then return to a status in which FE is not monitored.

3.2 Start

- a) Transmission
This message is transmitted only when the REMOTE OUT parameter is set to On.
- b) Reception
This message is received only when REMOTE IN Parameter is Set to On.

3.3 Stop

- a) Transmission
This message is transmitted only when the REMOTE OUT parameter is set to On.
- b) Reception
This message is received only when REMOTE IN Parameter is Set to On.

<Table 1-1>

Parameter Bass Address
Model ID = 4C [XG]

	Parameter Change Address			Description
	(H)	(M)	(L)	
XG SYSTEM	00	00	00	System
	00	00	7D	Drum setup Reset
	00	00	7E	XG System On
	00	00	7F	All Parameter Reset
EFFECT1	02	01	00	Effect1 (Reverb, Chorus, Variation)
MULTI PART	08	00	00	Multi Part 1 :
	08	0F	00	Multi Part 16
DRUM	30	18	00	Drum Setup 1
	30	18	00	Drum Setup 2

----->

Address	Parameter
3n 0B 00	note number 13
3n 0C 00	note number 14
:	:
3n 5B 00	note number 91

n: Drum setup number (0, 1)

<Table 1-2>

MIDI Parameter Change table (SYSTEM) [XG]

Address (H)	Size (H)	Data (H)	Parameter	Description (H)	Default value (H)
00 00 00	4	0000-07FF	MASTER TUNE	-102.4 - +102.3 [cent] 1st bit3-0→bit15-12 2nd bit3-0→bit11-8 3rd bit3-0→bit7-4 4th bit3-0→bit3-0	00 04 00 00 -400
04	1	00 - 7F	MASTER VOLUME	0 - 127	7F
05	1	00 - 7F	not used		
06	1	28 - 58	TRANSPOSE	-24 - +24 [semitones]	40
7D	n		DRUM SETUP RESET	n=Drum setup number	
7E	00		XG SYSTEM ON	00=XG system ON (receive only)	
7F	00		ALL PARAMETER RESET	00=ON (receive only)	
TOTAL SIZE			07		

<Table 1-3>

MIDI Parameter Change table (EFFECT 1) [XG]

Address (H)	Size (H)	Data (H)	Parameter	Description	Default value (H)
02 01 00	2	00-7F	REVERB TYPE MSB	see Effect Type List	01(=HALL1)
		00-7F	REVERB TYPE LSB	00 : basic type	00
02	1	00-7F	REVERB PARAMETER 1	see Effect Parameter List	Depends on reverb type
03	1	00-7F	REVERB PARAMETER 2	"	"
04	1	00-7F	REVERB PARAMETER 3	"	"
05	1	00-7F	REVERB PARAMETER 4	"	"
06	1	00-7F	REVERB PARAMETER 5	"	"
07	1	00-7F	REVERB PARAMETER 6	"	"
08	1	00-7F	REVERB PARAMETER 7	"	"
09	1	00-7F	REVERB PARAMETER 8	"	"
0A	1	00-7F	REVERB PARAMETER 9	"	"
0B	1	00-7F	REVERB PARAMETER 10	"	"
0C	1	00-7F	REVERB RETURN	-∞dB...0dB...+6dB(0...64...127)	40
0D	1	01-7F	REVERB PAN	L63...C...R63(1...64...127)	40

MIDI Data Format

TOTAL SIZE		0E				
02	01	10	1	00-7F	REVERB PARAMETER 11	see Effect Parameter List
		11	1	00-7F	REVERB PARAMETER 12	Depends on reverb type
		12	1	00-7F	REVERB PARAMETER 13	"
		13	1	00-7F	REVERB PARAMETER 14	"
		14	1	00-7F	REVERB PARAMETER 15	"
		15	1	00-7F	REVERB PARAMETER 16	"
TOTAL SIZE		6				
02	01	20	2	00-7F	CHORUS TYPE MSB	see Effect Type List
				00-7F	CHORUS TYPE LSB	00 : basic type
		22	1	00-7F	CHORUS PARAMETER 1	41 (=CHORUS1)
		23	1	00-7F	CHORUS PARAMETER 2	see Effect Parameter List
		24	1	00-7F	CHORUS PARAMETER 3	Depends on chorus Type
		25	1	00-7F	CHORUS PARAMETER 4	"
		26	1	00-7F	CHORUS PARAMETER 5	"
		27	1	00-7F	CHORUS PARAMETER 6	"
		28	1	00-7F	CHORUS PARAMETER 7	"
		29	1	00-7F	CHORUS PARAMETER 8	"
		2A	1	00-7F	CHORUS PARAMETER 9	"
		2B	1	00-7F	CHORUS PARAMETER 10	"
		2C	1	00-7F	CHORUS RETURN	-∞dB...0dB...+6dB(0...64...127)
		2D	1	01-7F	CHORUS PAN	L63...C...R63(1...64...127)
		2E	1	00-7F	SEND CHORUS TO REVERB	-∞dB...0dB... +6dB(0...64...127)
TOTAL SIZE		0F				
02	01	30	1	00-7F	CHORUS PARAMETER 11	see Effect Parameter List
		31	1	00-7F	CHORUS PARAMETER 12	Depends on chorus Type
		32	1	00-7F	CHORUS PARAMETER 13	"
		33	1	00-7F	CHORUS PARAMETER 14	"
		34	1	00-7F	CHORUS PARAMETER 15	"
		35	1	00-7F	CHORUS PARAMETER 16	"
TOTAL SIZE		6				
02	01	40	2	00-7F	VARIATION TYPE MSB	see Effect Type List
				00-7F	VARIATION TYPE LSB	00 : basic type
		42	2	00-7F	VARIATION PARAMETER 1 MSB	see Effect Parameter List
				00-7F	VARIATION PARAMETER 1 LSB	Depends on variation type
		44	2	00-7F	VARIATION PARAMETER 2 MSB	"
				00-7F	VARIATION PARAMETER 2 LSB	"
		46	2	00-7F	VARIATION PARAMETER 3 MSB	"
				00-7F	VARIATION PARAMETER 3 LSB	"
		48	2	00-7F	VARIATION PARAMETER 4 MSB	"
				00-7F	VARIATION PARAMETER 4 LSB	"
		4A	2	00-7F	VARIATION PARAMETER 5 MSB	"
				00-7F	VARIATION PARAMETER 5 LSB	"
		4C	2	00-7F	VARIATION PARAMETER 6 MSB	"
				00-7F	VARIATION PARAMETER 6 LSB	"
		4E	2	00-7F	VARIATION PARAMETER 7 MSB	"
				00-7F	VARIATION PARAMETER 7 LSB	"
		50	2	00-7F	VARIATION PARAMETER 8 MSB	"
				00-7F	VARIATION PARAMETER 8 LSB	"
		52	2	00-7F	VARIATION PARAMETER 9 MSB	"
				00-7F	VARIATION PARAMETER 9 LSB	"
		54	2	00-7F	VARIATION PARAMETER 10 MSB	"
				00-7F	VARIATION PARAMETER 10 LSB	"
		56	1	00-7F	VARIATION RETURN	-∞ dB...0dB...+6dB(0...64...127)
		57	1	01-7F	VARIATION PAN	L63...C...R63(1...64...127)
		58	1	00-7F	SEND VARIATION TO REVERB	-∞ dB...0dB...+6dB(0...64...127)
		59	1	00-7F	SEND VARIATION TO CHORUS	-∞ dB...0dB...+6dB(0...64...127)
		5A	1	00-01	VARIATION CONNECTION	0:INSERTION, 1:SYSTEM
		5B	1	00-0F,7F	VARIATION PART	Part1...16(0...15)
						0FF (127)
		5C	1	00-7F	MW VARIATION CONTROL DEPTH	-64 - +63
		5D	1	00-7F	BEND VARIATION CONTROL DEPTH	-64 - +63
		5E	1	00-7F	CAT VARIATION CONTROL DEPTH	-64 - +63
		5F	1	00-7F	AC1 VARIATION CONTROL DEPTH	-64 - +63
		60	1	00-7F	AC2 VARIATION CONTROL DEPTH	-64 - +63
TOTAL SIZE		21				
02	01	70	1	00-7F	VARIATION PARAMETER 11	see Effect Parameter List
		71	1	00-7F	VARIATION PARAMETER 12	Depends on variation type
		72	1	00-7F	VARIATION PARAMETER 13	"
		73	1	00-7F	VARIATION PARAMETER 14	"
		74	1	00-7F	VARIATION PARAMETER 15	"
		75	1	00-7F	VARIATION PARAMETER 16	"
TOTAL SIZE		6				

<Table 1-4>

MIDI Parameter Change table (MULTI PART) [XG]

Address (H)		Size (H)	Data (H)	Parameter	Description	Default value (H)
08	nn	00	1	00 - 20	ELEMENT RESERVE	0 - 32
	nn	01	1	00 - 7F	BANK SELECT MSB	0 - 127
	nn	02	1	00 - 7F	BANK SELECT LSB	0 - 127
	nn	03	1	00 - 7F	PROGRAM NUMBER	1 - 128
	nn	04	1	00 - 0F, 7F	Rev CHANNEL	1 - 16, OFF
	nn	05	1	00 - 01	MONO/POLY MODE	0: MONO 1: POLY
	nn	06	1	00 - 02	SAME NOTE NUMBER KEY ON ASSIGN	0: SINGLE 1: MULTI 2: INST (for DRUM)
	nn	07	1	00 - 03	PART MODE	0: NORMAL 1: DRUM 2-3: DRUMS1 - 2
	nn	08	1	28 - 58	NOTE SHIFT	-24 - +24 [semitones]
	nn	09	2	00 - FF	DETUNE	-12.8 - +12.7 [Hz]
	nn	0A				1st bit3-0→bit7-4 2nd bit3-0→bit3-0
	nn	0B	1	00 - 7F	VOLUME	0 - 127
	nn	0C	1	00 - 7F	VELOCITY SENSE DEPTH	0 - 127
	nn	0D	1	00 - 7F	VELOCITY SENSE OFFSET	0 - 127
	nn	0E	1	00 - 7F	PAN	0/random, 1/L63-64/C-127/R63
	nn	0F	1	00 - 7F	NOTE LIMIT LOW	C-2 - G8
	nn	10	1	00 - 7F	NOTE LIMIT HIGH	C-2 - G8
	nn	11	1	00 - 7F	DRY LEVEL	0 - 127
	nn	12	1	00 - 7F	CHORUS SEND	0 - 127
	nn	13	1	00 - 7F	REVERB SEND	0 - 127
	nn	14	1	00 - 7F	VARIATION SEND	0 - 127
	nn	15	1	00 - 7F	VIBRATO RATE	-64 - +63
	nn	16	1	00 - 7F	VIBRATO DEPTH	-64 - +63
	nn	17	1	00 - 7F	VIBRATO DELAY	-64 - +63
	nn	18	1	00 - 7F	FILTER CUTOFF FREQUENCY	-64 - +63
	nn	19	1	00 - 7F	FILTER RESONANCE	-64 - +63
	nn	1A	1	00 - 7F	EG ATTACK TIME	-64 - +63
	nn	1B	1	00 - 7F	EG DECAY TIME	-64 - +63
	nn	1C	1	00 - 7F	EG RELEASE TIME	-61 - +63
	nn	1D	1	28 - 58	MW PITCH CONTROL	-24 - +24 [semitones]
	nn	1E	1	00 - 7F	MW FILTER CONTROL	-9600 - +9450 [cent]
	nn	1F	1	00 - 7F	MW AMPLITUDE CONTROL	-64 - +63
	nn	20	1	00 - 7F	MW LFO PMOD DEPTH	0 - 127
	nn	21	1	00 - 7F	MW LFO FMOD DEPTH	0 - 127
	nn	22	1	00 - 7F	MW LFO AMOD DEPTH	0 - 127
	nn	23	1	28 - 58	BEND PITCH CONTROL	-24 - +24 [semitones]
	nn	24	1	00 - 7F	BEND FILTER CONTROL	-9600 - +9450 [cent]
	nn	25	1	00 - 7F	BEND AMPLITUDE CONTROL	-64 - +63
	nn	26	1	00 - 7F	BEND LFO PMOD DEPTH	+100 - +100 [%]
	nn	27	1	00 - 7F	BEND LFO FMOD DEPTH	+100 - +100 [%]
	nn	28	1	00 - 7F	BEND LFO AMOD DEPTH	+100 - +100 [%]
	TOTAL SIZE		29			
	nn	30	1	00 - 01	Rev PITCH BEND	0/OFF, 1/ON
	nn	31	1	00 - 01	Rev CH AFTER TOUCH (CAT)	0/OFF, 1/ON
	nn	32	1	00 - 01	Rev PROGRAM CHANGE	0/OFF, 1/ON
	nn	33	1	00 - 01	Rev CONTROL CHANGE	0/OFF, 1/ON
	nn	34	1	00 - 01	Rev POLY AFTER TOUCH (PAT)	0/OFF, 1/ON
	nn	35	1	00 - 01	Rev NOTE MESSAGE	0/OFF, 1/ON
	nn	36	1	00 - 01	Rev RPN	0/OFF, 1/ON
	nn	37	1	00 - 01	Rev NRPN	0/OFF, 1/ON
	nn	38	1	00 - 01	Rev MODULATION	0/OFF, 1/ON
	nn	39	1	00 - 01	Rev VOLUME	0/OFF, 1/ON
	nn	3A	1	00 - 01	Rev PAN	0/OFF, 1/ON
	nn	3B	1	00 - 01	Rev EXPRESSION	0/OFF, 1/ON
	nn	3C	1	00 - 01	Rev HOLD1	0/OFF, 1/ON
	nn	3D	1	00 - 01	Rev PORTAMENTO	0/OFF, 1/ON
	nn	3E	1	00 - 01	Rev SOSTENUTO	0/OFF, 1/ON
	nn	3F	1	00 - 01	Rev SOFT PEDAL	0/OFF, 1/ON
	nn	40	1	00 - 01	Rev BANK SELECT	0/OFF, 1/ON
	nn	41	1	00 - 7F	SCALE TUNING C	-64 - +63 [cent]

MIDI Data Format

nn	42	1	00 - 7F	SCALE TUNING C#	-64 - +63 [cent]	40
nn	43	1	00 - 7F	SCALE TUNING D	-64 - +63 [cent]	40
nn	44	1	00 - 7F	SCALE TUNING D#	-64 - +63 [cent]	40
nn	45	1	00 - 7F	SCALE TUNING E	-64 - +63 [cent]	40
nn	46	1	00 - 7F	SCALE TUNING F	-64 - +63 [cent]	40
nn	47	1	00 - 7F	SCALE TUNING F#	-64 - +63 [cent]	40
nn	48	1	00 - 7F	SCALE TUNING G	-64 - +63 [cent]	40
nn	49	1	00 - 7F	SCALE TUNING G#	-64 - +63 [cent]	40
nn	4A	1	00 - 7F	SCALE TUNING A	-64 - +63 [cent]	40
nn	4B	1	00 - 7F	SCALE TUNING A#	-64 - +63 [cent]	40
nn	4C	1	00 - 7F	SCALE TUNING B	-64 - +63 [cent]	40
nn	4D	1	28 - 58	CAT PITCH CONTROL	-24 - +24 [semitones]	40
nn	4E	1	00 - 7F	CAT FILTER CONTROL	-9600 - +9450 [cent]	40
nn	4F	1	00 - 7F	CAT AMPLITUDE CONTROL	-64 - +63	40
nn	50	1	00 - 7F	CAT LFO PMOD DEPTH	0 - 127	00
nn	51	1	00 - 7F	CAT LFO FMOD DEPTH	0 - 127	00
nn	52	1	00 - 7F	CAT LFO AMOD DEPTH	0 - 127	00
nn	53	1	28 - 58	PAT PITCH CONTROL	-24 - +24 [semitones]	40
nn	54	1	00 - 7F	PAT FILTER CONTROL	-9600 - +9450 [cent]	40
nn	55	1	00 - 7F	PAT AMPLITUDE CONTROL	-64 - +63	40
nn	56	1	00 - 7F	PAT LFO PMOD DEPTH	0 - 127	00
nn	57	1	00 - 7F	PAT LFO FMOD DEPTH	0 - 127	00
nn	58	1	00 - 7F	PAT LFO AMOD DEPTH	0 - 127	00
nn	59	1	00 - 5F	AC1 CONTROLLER NUMBER	0 - 95	10
nn	5A	1	28 - 58	AC1 PITCH CONTROL	-24 - +24 [semitones]	40
nn	5B	1	00 - 7F	AC1 FILTER CONTROL	-9600 - +9450 [cent]	40
nn	5C	1	00 - 7F	AC1 AMPLITUDE CONTROL	-64 - +63	40
nn	5D	1	00 - 7F	AC1 LFO PMOD DEPTH	0 - 127	00
nn	5E	1	00 - 7F	AC1 LFO FMOD DEPTH	0 - 127	00
nn	5F	1	00 - 7F	AC1 LFO AMOD DEPTH	0 - 127	00
nn	60	1	00 - 5F	AC2 CONTROLLER NUMBER	0 - 95	11
nn	61	1	28 - 58	AC2 PITCH CONTROL	-24 - +24 [semitones]	40
nn	62	1	00 - 7F	AC2 FILTER CONTROL	-9600 - +9450 [cent]	40
nn	63	1	00 - 7F	AC2 AMPLITUDE CONTROL	-64 - +63	40
nn	64	1	00 - 7F	AC2 LFO PMOD DEPTH	0 - 127	00
nn	65	1	00 - 7F	AC2 LFO FMOD DEPTH	0 - 127	00
nn	66	1	00 - 7F	AC2 LFO AMOD DEPTH	0 - 127	00
nn	67	1	00 - 01	PORTAMENTO SWITCH	0/OFF, 1/ON	00
nn	68	1	00 - 7F	PORTAMENTO TIME	0 - 127	00
nn	69	1	00 - 7F	PITCH EG INITIAL LEVEL	-64 - +63	40
nn	6A	1	00 - 7F	PITCH EG ATTACK TIME	-64 - +63	40
nn	6B	1	00 - 7F	PITCH EG RELEASE LEVEL	-64 - +63	40
nn	6C	1	00 - 7F	PITCH EG RELEASE TIME	-64 - +63	40
nn	6D	1	01 - 7F	VELOCITY LIMIT LOW	1 - 127	01
nn	6E	1	01 - 7F	VELOCITY LIMIT HIGH	1 - 127	7F
TOTAL SIZE		3F				

nn = Part Number (0:1Part, 1:2Part, 2:3Part, ..., 15:16Part)

For the DRUM PART, the following parameters have no effect.

- SOFT PEDAL
- BANK SELECT LSB
- MONO/POLY
- SCALE TUNING
- PORTAMENTO
- PITCH EG INITIAL LEVEL
- PITCH EG ATTACK TIME
- PITCH EG RELEASE LEVEL
- PITCH EF RELEASE TIME
- POLY AFTER TOUCH

<Table 1-5>

MIDI Parameter Change table (DRUM SETUP) [XG]

Address (H)	Size (H)	Data (H)	Parameter	Description	Default (H)
3n rr	00	1 00 - 7F	PITCH COARSE	-64 - +63	40
3n rr	01	1 00 - 7F	PITCH FINE	-64 - +63 [cent]	40
3n rr	02	1 00 - 7F	LEVEL	0 - 127	Depends on the note
3n rr	03	1 00 - 7F	ALTERNATE GROUP	0/OFF, 1 - 127	"
3n rr	04	1 00 - 7F	PAN	0/random, 1/L63 - 64/C - 127/R63	"
3n rr	05	1 00 - 7F	REVERB SEND	0 - 127	"
3n rr	06	1 00 - 7F	CHORUS SEND	0 - 127	"
3n rr	07	1 00 - 7F	VARIATION SEND	0 - 127	7F

3n	rr	08	1	00 - 01	KEY ASSIGN	0/SINGLE, 1/MULTI	00
3n	rr	09	1	00 - 01	Rcv NOTE OFF	0/OFF, 1/ON	Depends on the note
3n	rr	0A	1	00 - 01	Rcv NOTE ON	0/OFF, 1/ON	01
3n	rr	0B	1	00 - 7F	FILTER CUTOFF FREQUENCY	-64 - +63	40
3n	rr	0C	1	00 - 7F	FILTER RESONANCE	-64 - +63	40
3n	rr	0D	1	00 - 7F	EG ATTACK RATE	-64 - +63	40
3n	rr	0E	1	00 - 7F	EG DECAY1 RATE	-64 - +63	40
3n	rr	0F	1	00 - 7F	EG DECAY2 RATE	-64 - +63	40
TOTAL SIZE		10					

[Note]

n: Drum number (0 - 1)

rr: note number (0D - 5B)

When XG system on or GM mode on messages are received, all Drum Setup parameters are initialized.

The Drum Setup Reset message can be used to initialize each Drum Setup parameter.

Selecting a Drum Set will cause the Drum Setup parameter values to be initialized.

<Table 2-1>

Parameter Bass Address

Model ID = 4B [QS300]

Bulk Dump				Description
Address				
	(H)	(M)		(L)
USER	11	00	00	User Normal Voice 1
NORMAL				:
VOICE	00	1F	00	User Normal Voice 32

<Table 2-2>

MIDI Bulk Dump table (USER NORMAL VOICE) [QS300]

Address (H)	Size (H)	Data (H)	Parameter	Description	Default (H)
11 nn	00	17D	20-7E	Voice Name	[Common]
:	07				
:	08			not used	
:	0A			"	
0B		01-03		Element Switch	1:Element 1 on, 2:Element 2 on, 3:Element 1 and 2 on
0C		00-7F		Voice Level	
:	0D			not used	
:	3C			"	
:	3D	00-7F		Wave Number High	[Element 1] bit13-bit7
3E		00-7F		Wave Number Low	bit6-bit0
3F		00-7F		Note Limit Low	
40		00-7F		Note Limit High	
41		00-7F		Velocity Limit Low	
42		00-7F		Velocity Limit High	
43		00-01		Filter EG Velocity Curve	
44		00-02		LFO Wave Select	0:saw, 1:tri, 2:S&H
45		00-01		LFO Phase Initialize	0:OFF, 1:ON
46		00-3F		LFO Speed	
47		00-7F		LFO Delay	
48		00-7F		LFO Fade Time	
49		00-3F		LFO PMD Depth	
4A		00-0F		LFO CMD Depth	
4B		00-1F		LFO AMD Depth	
4C		20-60		Note Shift	
4D		0E -72		Detune	
4E		00-05		Pitch Scaling	0:100%, 1:50%, 2:20%, 3:10%, 4:5%, 5:0%
4F		00-7F		Pitch Scaling Center Note	
50		00-03		Pitch EG Depth	0:1/2oct, 1:1oct, 2:2oct, 3:4oct
51		39-47		Velocity PEG Level Sensitivity	
52		39-47		Velocity PEG Rate Sensitivity	
53		39-47		PEG Rate Scaling	
54		00-7F		PEG Rate Scaling Center Note	
55		00-3F		PEG Rate 1	
56		00-3F		PEG Rate 2	
57		00-3F		PEG Rate 3	

MIDI Data Format

58	00-3F	PEG Rate 4	
59	00-7F	PEG Level 0	
5A	00-7F	PEG Level 1	
5B	00-7F	PEG Level 2	
5C	00-7F	PEG Level 3	
5D	00-7F	PEG Level 4	
5E	00-3F	Filter Resonance	
5F	00-07	Velocity Sensitivity	
60	00-7F	Cutoff Frequency	
61	00-7F	Cutoff Scaling Break Point 1	
62	00-7F	Cutoff Scaling Break Point 2	
63	00-7F	Cutoff Scaling Break Point 3	
64	00-7F	Cutoff Scaling Break Point 4	
65	00-7F	Cutoff Scaling Offset 1	
66	00-7F	Cutoff Scaling Offset 2	
67	00-7F	Cutoff Scaling Offset 3	
68	00-7F	Cutoff Scaling Offset 4	
69	39-47	Velocity FEG Level Sensitivity	
6A	39-47	Velocity FEG Rate Sensitivity	
6B	39-47	FEG Rate Scaling	
6C	00-7F	FEG Rate Scaling Center Note	
6D	00-3F	FEG Rate 1	
6E	00-3F	FEG Rate 2	
6F	00-3F	FEG Rate 3	
70	00-3F	FEG Rate 4	
71	00-7F	FEG Level 0	
72	00-7F	FEG Level 1	
73	00-7F	FEG Level 2	
74	00-7F	FEG Level 3	
75	00-7F	FEG Level 4	
76	00-7F	Element Level	
77	00-7F	Level Scaling Break Point 1	
78	00-7F	Level Scaling Break Point 2	
79	00-7F	Level Scaling Break Point 3	
7A	00-7F	Level Scaling Break Point 4	
7B	00-7F	Level Scaling Offset 1	
7C	00-7F	Level Scaling Offset 2	
7D	00-7F	Level Scaling Offset 3	
7E	00-7F	Level Scaling Offset 4	
7F	00-06	Velocity Curve	
80	00-0F	Pan	0 (Left)-14 (Right), 15:Scaling
81	39-47	AEG Rate Scaling	
82	00-7F	AEG Scaling Center Note	
83	00-0F	AEG Key on Delay	
84	00-7F	AEG Attack Rate	
85	00-7F	AEG Decay 1 Rate	
86	00-7F	AEG Decay 2 Rate	
87	00-7F	AEG Release Rate	
88	00-7F	AEG Decay 1 Level	
89	00-7F	AEG Decay 2 Level	
8A	00-7F	Address Offset High	bit13-bit7
8B	00-7F	Address Offset Low	bit6-bit0
8C	39-47	Resonance Sensitivity	
8D			[Element 2]
:			same as [Element 1]
DC			”
DD			”
:			[Element 3]
12C			not used
:			”
12D			”
:			[Element 4]
17C			not used
:			”
TOTAL SIZE	17D		”

nn=Voice Number (00-1F)

XG Normal Voice List

Bank Select MSB = 000, LSB = Bank Number

Voice names in bold typeface are voices that can be selected in the Disklavier.

The Disklavier can produce all the voices listed below, but can only display bank 0 voices.

Instrument Group	Program #	Bank #	Voice Name	Element	Instrument Group	Program #	Bank #	Voice Name	Element	Instrument Group	Program #	Bank #	Voice Name	Element	Instrument Group	Program #	Bank #	Voice Name	Element				
Piano	1	0	GrandPno	1	Organ	17	0	DrawOrgn	1	Bass	33	0	Aco.Bass	1	Ensemble	49	0	Strings1	1				
	1	1	GrndPnoK	1		32	32	DetDrwOr	2		40	40	JazzRthm	2		3	S.Strngs	2					
	18	1	MelloGrP	1		33	33	60sDrOr1	2		45	45	VXUprght	2		8	SlowStr	1					
	40	2	PianoStr	2		34	34	60sDrOr2	2		34	0	FngrBass	1		24	ArcoStr	2					
	41	2	Dream	2		35	35	70sDrOr1	2		18	18	FngDrk	2		35	60sStrng	2					
	2	0	0	BritePno		1	36	36	DrawOrg2		2	27	27	FlangeBa		2	40	Orchestr	2				
		1	1	BritPnoK		1	37	37	60sDrOr3		2	40	40	Ba&DstEG		2	41	Orchstr2	2				
		3	0	0		E.Grand	2	38	38		EvenBar	2	43	43		FngSlap	2	42	TremOrch	2			
			1	1		ElGrPnoK	2	40	40		16+2"2/3	2	45	45		FngBass2	2	45	VeloStr	2			
			32	2		Det.CP80	2	64	64		Organ Ba	1	65	65		ModAlem	2	50	0	Strings2	1		
			40	2		ElGrPno1	2	65	65		70sDrOr2	2	0	0		PickBass	1		3	S.SlwStr	2		
			41	2		ElGrPno2	2	66	66		CheezOrg2	2	28	28		MutePkBa	1		8	LegatoSt	2		
		4	0	0		HnkyTonk	2	67	67		DrawOrg3	2	36	0		Fretless	1		40	Warm Str	2		
			1	1		HnkyTnkK	2	18	0		PercOrgn	1	32	32		Fretles2	2		41	Kingdom	2		
			5	0		E.Piano1	2		24		24	70sPcOr1	2	33		33	Fretles3	2	64	70s Tr	1		
				1		1	El.Pno1K		1		32	32	DetPrcOr	2		34	34	Fretles4	2	65	Str Ens3	1	
		18		2		MelloEP1	2		33		33	LiteOrg	2	96		96	SynFret1	2	51	0	Syn.Str1	2	
		32		2		Chor.EP1	2		37		37	PercOrg2	2	97		97	Smooth	2		27	ResoStr	2	
		40	2	HardELP		2	19	0	RockOrgn		2	37	0	SlapBas1		1	64	Syn Str4		2			
	45	2	VX EL.P1	2		64		64	RotaryOr		2	27	27	ResoSlap		1	65	SS Str		2			
	64	2	60sELP	1		65		65	SloRotar		2	32	32	PunchThm		2	52	0	Syn.Str2	2			
	6	0	0	E.Piano2		2	66	66	FstRotar		2	38	0	SlapBas2		1		53	0	ChoirAah	1		
		1	1	El.Pno2K		1	20	0	ChrchOrg		2	43	43	VeloSlap		2	3		S.Choir	2			
		32	2	Chor.EP2		2		32	32		ChurOrg3	2	0	0		SynBass1	1		16	Ch.Aahs2	2		
		33	2	DX Hard		2		35	35		ChurOrg2	2	18	18		SynBa1Dk	1		32	MelChoir	2		
		34	2	DXLegend		2		40	40		NotreDam	2	20	20		FastResB	1	40	ChoirStr	2			
		40	2	DX Phase		2	64	64	OrgFlute		2	24	24	AcidBass		1	54	0	VoiceOoh	1			
		41	2	DX+Analg	2	21	0	ReedOrgn	1	35	35	Clv Bass	2	55		0		SynVoice	1				
		42	2	DXkotoEP	2		40	40	Puff Org	2	40	40	TeknoBa			2		40	SynVox2	2			
		45	2	VX EL.P2	2		40	40	ReedOrgn	2	64	64	Oscar			2	41	Choral	2				
		7	0	0	Harpsi.	1	22	0	Acordion	2	65	65	SqrBass	1		64	AnaVoice	1					
			1	1	Harpsi.K	1		32	32	AccordIt	2	66	66	RubberBa		2	56	0	Orch.Hit	2			
			25	2	Harpsi.2	2		32	32	Harmnica	1	96	96	Hammer		2		35	OrchHit2	2			
			35	2	Harpsi.3	2		32	32	Harmo 2	2	40	0	SynBass2		2		64	Impact	2			
	8		0	0	Clavi.	2		24	0	TangoAcd	2		6	6		MelloSB1	1	Brass	57	0	Trumpet	1	
		1	1	Clavi. K	1	64	64	TngoAcd2	2	12	12	Seq Bass	2	16		Trumpet2	1						
		27	2	ClaviWah	2	Guitar	25	0	NylonGtr	1	18	18	ClkSynBa	2		17	BriteTrp		2				
		64	2	PulseClv	1		16	16	NylonGt2	1	19	19	SynBa2Dk	1		32	WarmTrp		2				
		65	2	PierceCl	1		25	25	NylonGt3	2	32	32	SynBa 2	2		58	0		Trombone	1			
		Chromatic Percussion	9	0	Celesta		1	43	43	VelGtHrm	2	40	40	ModulrBa			2		18	Trmbone2	2		
	10		0	Glocken	1		96	96	Ukulele	1	41	41	DX Bass	2		59	0	Tuba	1				
	11		0	MusicBox	2	26	0	SteelGtr	1	64	64	X WireBa	2	16			Tuba 2	1					
			64	2	Orgel		2	16	16	SteelGt2	1	41	0	Violin			1	60	0	Mute.Trp	1		
	12		0	Vibes	1		35	35	12StrGtr	2	8		8	SlowVln		1	61		0	Fr.Horn	2		
			1	1	VibesK		1	40	40	Nyln&Stl	2		42	42		Viola			1	6	FrHrSolo	2	
			45	2	HardVibe		2	41	41	Stl&Body	2		43	43		Cello			1	32	FrHorn2	1	
	13		0	0	Marimba	1	96	96	Mandolin	1	44		44	Contrabs		1	37		HornOrch	2			
			1	1	MarimbaK	1	27	0	Jazz Gtr	2	45		0	Trem.Str		1	62		0	BrasSect	1		
		64	2	SineMrmB	2	18		18	MelloGtr	1	8		8	SlowTrStr		1			35	Tp&TbSec	2		
97		2	Balafon2	2	32	32		JazzAmp	2	40	40		Susp Str	2		40			BrssSec2	2			
98		2	Log Drum	2	28	0		CleanGtr	1	46	0		Pizz.Str	1		41			HiBrass	2			
14	0	0	Xylophon	1	32	32		ChorusGt	2	47	0	Harp	1	42	MelloBrss	2							
	15	0	TubulBel	1	29	0	Mute.Gtr	1	40	40	YangChin	2	63	0	SynBras1	2							
		96	2	ChrchBel		2	40	40	FunkGtr1	2	12	12		QuackBr	2	64	0	SynBras2	1				
		97	2	Carillon		2	41	41	MuteStlG	2	20	20		RezSynBr	2		18	Soft Brs	2				
16	0	Dulcimer	1	43		43	FunkGtr2	2	24	24	PolyBrss	2		40	SynBras3		2						
	35	2	Dulcimer2	2		45	45	Jazz Man	1	27	27	SynBras3		2	41	ChorBrss	2						
	96	2	Cimbalom	2	30	0	Ovrdrive	1	32	32	JumpBrss	2	45	VelBras2	2								
	97	2	Santur	2		43	43	Gt.Pinch	2	45	45	AnaVelBr	2	64	AnaBrss1	2							
Percussion	97	0		2	31	0	Dist.Gtr	1	48	0	Timpani	1	64	0	SynBras3	2							
						40	40	FeedbkGt		2	40	40		SynBras4	2								
						41	41	FeedbGt2		2	41	41		ChorBrss	2								
						43	43	FunkGtr2		2	45	45		VelBras2	2								
						45	45	Jazz Man		1	64	64		AnaBras2	2								
						30	30	Ovrdrive		1	32	0		GtrHarmo	1	41	0	Harp	1	45	0	SynBras2	1
						43	43	Gt.Pinch		2		40		40	FeedbkGt		2	40	40		SynBras4	2	
						31	31	Dist.Gtr		1	40	40		FeedbkGt	2	41	41	ChorBrss	2	45	VelBras2	2	
32	32	GtrHarmo	1	65	65	GtFeedbk	1	66	66	GtrHrmo2	1												

- Bank 0 : (GM)
- Bank 1 : Key Scale Planning
- Bank 3 : Stereo
- Bank 6 : Single
- Bank 8 : Slow
- Bank 12 : Fast Decay
- Bank 14 : Double Attack
- Bank 16 : Bright
- Bank 17 : Bright
- Bank 18 : Dark
- Bank 19 : Dark
- Bank 20 : Resonant
- Bank 24 : Attack
- Bank 24 : Release
- Bank 27 : Reso Sweep
- Bank 28 : Muted
- Bank 32 : Detune 1
- Bank 33 : Detune 2
- Bank 34 : Detune 3
- Bank 35 : Octave 1
- Bank 36 : Octave 2
- Bank 37 : 5th 1
- Bank 38 : 5th 2
- Bank 39 : Bend
- Bank 40 : Tutti
- Bank 41 : Tutti
- Bank 42 : Tutti
- Bank 43 : Velo-Switch
- Bank 45 : Velo-Xfade
- Bank 64 : Other wave
- Bank 65 : Other wave
- Bank 66 : Other wave
- Bank 67 : Other wave
- Bank 68 : Other wave
- Bank 69 : Other wave
- Bank 70 : Other wave
- Bank 71 : Other wave
- Bank 72 : Other wave
- Bank 96 : Other wave
- Bank 97 : Other wave
- Bank 98 : Other wave
- Bank 99 : Other wave
- Bank 100 : Other wave
- Bank 101 : Other wave

Bank Select
MSB = 064, LSB = 000
SFX Voice

Instrument Group	Program #	Bank #	Voice Name	Element
Reed	65	0	SprnoSax	1
	66	0	Alto Sax	1
	40		Sax Sect	2
	43		HyprAlto	2
	67	0	TenorSax	1
	40		BrthTnSx	2
	41		SoftTenr	2
	64		TnrSax 2	1
	68	0	Bari.Sax	1
	69	0	Oboe	2
	70	0	Eng.Horn	1
	71	0	Bassoon	1
	72	0	Clarinet	1
	Pipe	73	0	Piccolo
74		0	Flute	1
75		0	Recorder	1
76		0	PanFlute	1
77		0	Bottle	2
78		0	Shakhchi	2
79		0	Whistle	1
80		0	Ocarina	1
Synth Lead	81	0	SquareLd	2
	6		Square 2	1
	8		LMSquare	2
	18		Hollow	1
	19		Shmoog	2
	64		Mellow	2
	65		SoloSine	2
	66		SineLead	1
	82	0	Saw.Lead	2
	6		Saw 2	1
	8		ThickSaw	2
	18		DynaSaw	1
	19		DigiSaw	2
	20		Big Lead	2
	24		HeavySyn	2
	25		WaspySyn	2
	40		PulseSaw	2
	41		Dr. Lead	2
	45		VeloLead	2
	96		Seq Ana	2
	83	0	CatiopLd	2
	65		Pure Pad	2
	84	0	Chiff Ld	2
	64		Rubby	2
	85	0	CharanLd	2
	64		DistLead	2
	65		WireLead	2
	86	0	Voice Ld	2
	24		SynthAah	2
	64		VoxLead	2
87	0	Fifth Ld	2	
35		Big Five	2	
88	0	Bass &Ld	2	
16		Big&Low	2	
64		Fat&Prky	2	
65		SoftWurl	2	
Synth Pad	89	0	NewAgePd	2
	64		Fantasy2	2
	90	0	Warm Pad	2
	16		ThickPad	2
	17		Soft Pad	2
	18		SinePad	2
	64		Horn Pad	2
	65		RotarStr	2
	91	0	PolySyPd	2
	64		PolyPd80	2
	65		ClickPad	2
	66		Ana Pad	2
	67		SquarPad	2

Instrument Group	Program #	Bank #	Voice Name	Element
Synth Pad	92	0	ChoirPad	2
	64		Heaven2	2
	66		Itopia	2
	67		CC Pad	2
	93	0	BowedPad	2
	64		Glacier	2
	65		GlassPad	2
	94	0	MetalPad	2
	64		Tine Pad	2
	65		Pan Pad	2
	95	0	Halo Pad	2
	96	0	SweepPad	2
	20		Shwimmer	2
	27		Converge	2
	64		PolarPad	2
	66		Celstial	2
Synth Effects	97	0	Rain	2
	45		ClaviPad	2
	64		HrmoRain	2
	65		AfrcnWnd	2
	66		Caribbean	2
	98	0	SoundTrk	2
	27		Prologue	2
	64		Ancestrl	2
	99	0	Crystal	2
	12		SynDrCmp	2
14		Popcorn	2	
18		TinyBell	2	
35		RndGlock	2	
40		GlockChi	2	
41		ClearBel	2	
42		ChorBell	2	
44		SynMalet	1	
65		SftCryst	2	
66		LoudGlok	2	
67		XmasBell	2	
68		VibeBell	2	
69		DigiBell	2	
70		AirBells	2	
71		BellHarp	2	
72		Gamelmba	2	
100	0	Atmosphr	2	
18		WarmAtms	2	
19		HollwRls	2	
40		NylonEP	2	
64		NylnHarp	2	
65		Harp Vox	2	
66		AtmosPad	2	
67		Planet	2	
101	0	Bright	2	
64		FantaBel	2	
96		Smokey	2	
102	0	Goblins	2	
64		GobSyn	2	
65		50sSciFi	2	
66		Ring Pad	2	
67		Ritual	2	
68		ToHeaven	2	
70		Night	2	
71		Glisten	2	
96		BelChoir	2	
103	0	Echoes	2	
8		EchoPad2	2	
14		Echo Pan	2	
64		EchoBell	2	
65		Big Pan	2	
66		SynPiano	2	
67		Creation	2	
68		Stardust	2	
69		Reso Pan	2	
104	0	Sci-Fi	2	
64		Starz	2	

Instrument Group	Program #	Bank #	Voice Name	Element
Ethnic	105	0	Sitar	1
	32		DetSitar	2
	35		Sitar 2	2
	96		Tambra	2
	97		Tamboura	2
	106	0	Banjo	1
	28		MuteBnjo	1
	96		Rabab	2
	97		Gopichnt	2
	98		Oud	2
	107	0	Shamisen	1
	108	0	Koto	1
	96		T. Koto	2
	97		Kanoon	2
	109	0	Kalimba	1
	110	0	Bagpipe	2
	111	0	Fiddle	1
	112	0	Shanai	1
	64		Shanai2	1
96		Pungi	1	
97		Hichriki	2	
Percussive	113	0	TnklBell	2
	96		Bonang	2
	97		Gender	2
	98		Gamelan	2
	99		S.Gamlan	2
	100		Rama Cym	2
	101		AsianBel	2
	114	0	Agogo	2
	115	0	SteelDrum	2
	97		GlasPerc	2
	98		ThaiBell	2
	116	0	WoodBlok	1
	96		Castanet	1
	117	0	TaikoDrum	1
	96		Gr.Cassa	1
	118	0	MelodTom	2
	64		Mel Tom2	1
	65		Real Tom	2
	66		Rock Tom	2
119	0	Syn.Drum	1	
64		Ana Tom	1	
65		ElecPerc	2	
120	0	RevCymb	1	
121	0	FretNoiz	2	
122	0	BrthNoiz	2	
123	0	Seashore	2	
124	0	Tweet	2	
125	0	Telephone	1	
126	0	Helicptr	1	
127	0	Applause	1	
128	0	Gunshot	1	
Sound Effects	121	0	FretNoiz	2
	122	0	BrthNoiz	2
	123	0	Seashore	2
	124	0	Tweet	2
	125	0	Telephone	1
	126	0	Helicptr	1
	127	0	Applause	1
	128	0	Gunshot	1

Program #	MSB=064 LSB=000	Element	Program #	MSB=064 LSB=000	Element
1	CuttingNz	1	65	Tel.Dial	1
2	CttingNz2	2	66	DoorSgk	1
3			67	Door Slam	1
4	Str Slap	1	68	Scratch	1
5			69	Scratch 2	2
6			70	WindChm	1
7			71	Telphon2	1
8			72		
9			73		
10			74		
11			75		
12			76		
13			77		
14			78		
15			79		
16			80		
17	Fl.KClick	1	81	CarEngin	1
18			82	Car Stop	1
19			83	Car Pass	1
20			84	CarCrash	1
21			85	Siren	2
22			86	Train	1
23			87	Jetplane	2
24			88	Starship	2
25			89	Burst	2
26			90	Coaster	2
27			91	SbMarine	2
28			92		
29			93		
30			94		
31			95		
32			96		
33	Rain	1	97	Laughing	1
34	Thunder	1	98	Scream	1
35	Wind	1	99	Punch	1
36	Stream	2	100	Heart	1
37	Bubble	2	101	FootStep	1
38	Feed	2	102		
39			103		
40			104		
41			105		
42			106		
43			107		
44			108		
45			109		
46			110		
47			111		
48			112		
49	Dog	1	113	MchinGun	1
50	Horse	1	114	LaserGun	2
51	Bird 2	1	115	Xplosion	2
52			116	FireWork	2
53			117		
54			118		
55	Ghost	2	119		
56	Maou	2	120		
57			121		
58			122		
59			123		
60			124		
61			125		
62			126		
63			127		
64			128		

█ : No Sound

TG300B Normal Voice List

Bank Select MSB = Bank Number, LSB = 000

Instrument Group	Program #	Bank #	Voice Name	Element	Instrument Group	Program #	Bank #	Voice Name	Element	Instrument Group	Program #	Bank #	Voice Name	Element	Instrument Group	Program #	Bank #	Voice Name	Element											
Piano	1	0	GrandPno	1	Organ	17	0	DrawOrgn	1	Guitar	29	0	Mute.Gtr	1	Strings	41	0	Violin	1											
		8	GrndPnoK	1			1	70sDrOr1	2			8	FunkGtr1	2			8	SlowVln	1											
		16	MelloGrP	1			8	DetDrwOr	2			16	FunkGtr2	2			126	E-Organ4	2											
		126	A-Piano1	2			9	70sDrOr2	2			126	A-Bass	2			127	synecho1	2											
		127	a.piano1	1			16	60sDrOr1	2			127	synbass1	1			42	0	Viola	1										
	2	0	BritePno	1			17	60sDrOr2	2			30	0	Ovrdrive			1	126	E-Organ5	2	43	0	126	Cello	1					
		8	BritPnoK	1			18	60sDrOr3	2			126	Choir-1	1			127	rain	2	126			E-Organ6	2						
		126	A-Piano2	2			24	CheezOrg	2			127	synbass2	1			44	0	Contrabs	1			126	E-Organ7	2					
		127	a.piano2	1			32	DrawOrg2	2			31	0	Dist.Gtr			1	127	synboe	2			127	syncho2	2					
		0	E.Grand	2			33	EvenBar	2			8	FeedbkGt	2			45	0	Trem.Str	1			8	SlowTrStr	1					
3	1	ElGrPno1	2	40	Organ Ba	1	9	FeedbGt2	2	8	GtFeedbk	1	9	Susp Str	2	126	E-Organ8	2												
	2	ElGrPno2	2	126	Slap-2	2	126	Choir-2	1	127	synbass4	2	127	synsolo	2	46	0	Pizz.Str	1											
	8	ElGrPnoK	2	127	harpsi1	1	32	0	GtrHarmo	1	8	Choir-3	2	126	E-Organ9	2	127	synrdorg	2											
	126	A-Piano3	2	18	0	PercOrgn	1	8	GtFeedbk	1	126	Strngs-1	2	127	synbell	1	47	0	Harp	1										
	127	a.piano3	1	1	70sPcOr1	2	126	Strngs-2	2	35	0	PickBass	1	8	SoftTP-1	1	48	0	Timpani	1										
4	0	HnkyTonk	2	8	DetPreOr	2	127	choir pd	2	8	MutePkBa	1	126	SoftTP-2	1	127	squareld	2	Ensemble	49	0	Strings1	1							
	8	HnkyTnkK	2	32	PercOrg2	2	19	0	RockOrgn	2	1	OrgFlute	2	1	Slow Str	1	1	Slow Str			1	8	Orchestr	2						
	126	A-Piano4	2	16	Slap-3	2	8	RotaryOr	2	8	ChurOrg2	2	2	Orchstr2	2	9	Orchstr2	2			2	Orchstr2	2							
	127	e.piano4	1	127	harpsi2	2	24	SloRotar	2	16	ChurOrg3	2	3	TremOrch	2	10	TremOrch	2			3	TremOrch	2							
	0	E.Piano1	2	127	harpsi3	1	16	FstRotar	2	127	clavi1	2	4	ChoirStr	2	11	ChoirStr	2			4	SynFretl	2							
5	8	Chor.EP1	2	20	0	ChrchOrg	2	24	OrgFlute	2	5	Smooth	2	16	S.Strngs	2	16	S.Strngs			2	5	Smooth	2						
	16	VX El.P1	2	8	ChurOrg2	2	16	Slap-5	2	21	0	ReedOrgn	1	24	VeloStr	2	24	VeloStr			2	126	TP/TRB-1	1						
	24	60sEL.P	1	16	ChurOrg3	2	127	clavi1	1	126	Slap-6	2	127	clavi2	2	127	strsect1	1			16	S.Strngs	2							
	25	HardEl.P	2	2	OrgFlute	2	8	Accordit	2	37	0	SlapBas1	1	8	Strings2	1	1	70s Str			1	8	LegatoSt	2						
	26	MelloEP1	2	2	TrmOrgFl	2	126	Slap-7	2	127	clavi3	1	126	Strngs-4	2	8	Warm Str	2			9	Warm Str	2							
6	0	E.Piano2	2	2	2	Clavi1	1	23	0	Harmnica	1	1	Harmo 2	2	9	S.Strngs	2	10	S.Strngs	2	9	Warm Str	2							
	8	Chor.EP2	2	1	2	Clavi2	2	126	Slap-8	2	1	Harmo 2	2	126	E-Organ1	2	10	S.Strngs	2	10	S.Strngs	2								
	16	VX El.P2	2	1	2	celesta1	1	127	celesta1	1	24	TangoAcid	2	127	atmosphr	2	126	TP/TRB-2	1	126	TP/TRB-2	1								
	24	DX Hard	2	2	2	celesta2	1	24	0	NylonGtr	1	126	Finger-1	1	1	SynBass1	1	127	strsect2	2	8	SynStr4	2							
	32	El.Pno2K	1	2	2	2	2	127	clavi1	1	8	SynBa1Dk	1	8	AcidBass	1	1	Syn Str4	2	126	TP/TRB-3	1								
7	0	Harpsi.	1	2	2	2	2	2	2	1	8	AcidBass	1	9	FastResB	1	126	TP/TRB-3	1	127	strsect3	2								
	8	Harpsi.3	2	1	2	2	2	2	2	2	10	TeknoBa	2	16	ResoBass	1	126	E-Organ2	2	127	syn warm	2								
	16	Harpsi.K	1	1	2	2	2	2	2	2	16	ResoBass	1	126	E-Organ2	2	40	0	SynBass2	2	53	0	ChoirAah	1						
	24	Harpsi.2	2	1	2	2	2	2	2	2	1	ClkSynBa	2	1	ClkSynBa	2	2	2	8	S.Choir	2	8	S.Choir	2						
	126	A-Piano7	1	1	2	2	2	2	2	2	2	ModulrBa	2	2	ModulrBa	2	2	2	9	MelChoir	2	9	MelChoir	2						
8	0	Clavi.	2	1	2	2	2	2	2	2	3	Seq Bass	2	3	Seq Bass	2	32	Ch.Aahs2	2	32	Ch.Aahs2	2								
	8	Clavi. K	1	1	2	2	2	2	2	2	8	DX Bass	2	8	DX Bass	2	126	TP/TRB-5	2	126	TP/TRB-5	2								
	126	E-Piano1	2	1	2	2	2	2	2	2	9	X WireBa	2	9	X WireBa	2	127	violin 1	2	127	violin 1	2								
	127	hnkytnk	2	1	2	2	2	2	2	2	16	RubberBa	2	16	RubberBa	2	54	0	VoiceOoh	1	54	0	VoiceOoh	1						
	0	Celesta	1	1	2	2	2	2	2	2	17	SynBa2Dk	1	17	SynBa2Dk	1	126	TP/TRB-6	2	127	violin 2	1								
Chromatic Percussion	9	126	E-Piano2	2	Guitar	25	0	NylonGtr	1	Guitar	40	0	SynBass2	2	Ensemble	50	0	Strings2	1	50	0	Strings2	1							
		127	e.organ1	2			8	Ukulele	1			8	ResoSlap	1			1	70s Str	1		1	70s Str	1							
		0	Glocken	1			16	NylonGt3	2			126	Strngs-4	2			8	LegatoSt	2		8	LegatoSt	2							
		126	E-Piano3	2			24	VelGtHrm	2			127	soundtrk	2			9	Warm Str	2		9	Warm Str	2							
		127	e.organ2	2			32	NylonGt2	1			1	Harmo 2	2			10	S.Strngs	2		10	S.Strngs	2							
	10	0	MusicBox	2			40	LequintG	1			1	Harmo 2	2			126	E-Organ1	2		126	TP/TRB-2	1	126	TP/TRB-2	1	126	TP/TRB-2	1	
		126	A-Guitr1	1			126	Slap-8	2			1	Harmo 2	2			127	atmosphr	2		127	strsect2	2	127	strsect2	2	51	0	Syn.Str1	2
		127	e.organ3	1			127	celesta1	1			24	TangoAcid	2			8	SynBass1	1		8	SynStr4	2	8	SynStr4	2	1	Syn Str4	2	
		0	Vibes	1			2	2	2			2	2	2			9	FastResB	1		126	TP/TRB-3	1	126	TP/TRB-3	1	126	TP/TRB-3	1	
		1	HardVibe	2			2	2	2			2	2	2			10	TeknoBa	2		127	strsect3	2	127	strsect3	2	52	0	Syn.Str2	2
11	8	VibesK	1	2	2	2	2	2	2	2	16	ResoBass	1	126	E-Organ2	2	127	pizz.str	1	52	0	Syn.Str2	2							
	126	A-Guitr2	2	2	2	2	2	2	2	2	126	E-Organ2	2	127	syn warm	2	53	0	ChoirAah	1	126	TP/TRB-4	1							
	127	e.organ4	1	2	2	2	2	2	2	2	127	syn warm	2	53	0	ChoirAah	1	127	TP/TRB-4	1	127	pizz.str	1							
	0	Marimba	1	2	2	2	2	2	2	2	16	RubberBa	2	54	0	VoiceOoh	1	126	TP/TRB-6	2	126	TP/TRB-6	2							
	8	MarimbaK	1	2	2	2	2	2	2	2	17	SynBa2Dk	1	126	TP/TRB-6	2	127	violin 2	1	127	violin 2	1								
12	17	Balafon2	2	1	2	2	2	2	2	2	18	MelloSB1	1	19	SmthBa 2	2	55	0	SynVoice	1	55	0	SynVoice	1						
	24	Log Drum	2	2	2	2	2	2	2	2	19	SmthBa 2	2	8	SynVox2	2	8	SynVox2	2	126	Sax-1	1								
	126	A-Guitr3	2	2	2	2	2	2	2	2	126	E-Organ3	2	126	Sax-1	1	126	Sax-1	1	126	Sax-2	1								
	127	pipeorg1	2	2	2	2	2	2	2	2	127	synfunny	1	127	cello 1	1	127	cello 1	1	127	cello 2	1								
	0	Xylophon	1	2	2	2	2	2	2	2	127	synfunny	1	56	0	Orch.Hit	2	56	0	Orch.Hit	2									
13	126	E-Guitr1	2	1	2	2	2	2	2	2	1	ClkSynBa	2	1	Orch.Hit	2	8	Impact	2	16	LoFIRave	2								
	127	pipeorg2	2	2	2	2	2	2	2	2	2	ModulrBa	2	8	Impact	2	16	LoFIRave	2	126	Sax-2	1								
	0	TubulBel	1	2	2	2	2	2	2	2	2	3	Seq Bass	2	126	Sax-2	1	126	Sax-2	1	127	cello 2	1							
	8	ChrchBel	2	2	2	2	2	2	2	2	2	8	DX Bass	2	126	Sax-2	1	127	cello 2	1	127	cello 2	1							
	9	Carillon	2	2	2	2	2	2	2	2	2	9	X WireBa	2	126	Sax-2	1	127	cello 2	1	127	cello 2	1							
14	126	E-Guitr2	2	1	2	2	2	2	2	2	16	RubberBa	2	17	SynBa2Dk	1	17	SynBa2Dk	1	18	MelloSB1	1								
	127	pipeorg3	2	2	2	2	2	2	2	2	17	SynBa2Dk	1	18	MelloSB1	1	19	SmthBa 2	2	19	SmthBa 2	2								
	0	Dulcimer	1	2	2	2	2	2	2	2	19	SmthBa 2	2	20	Jazz Gtr	1	20	Jazz Gtr	1	20	Jazz Gtr	1								
	1	Dulcimer2	2	2	2	2	2	2	2	2	20	Jazz Gtr	1	20	Jazz Gtr	1	20	Jazz Gtr	1	20	Jazz Gtr	1								
	8	Cimbalom	2	2	2	2	2	2	2	2	20	Jazz Gtr	1	20	Jazz Gtr	1	20	Jazz Gtr	1	20	Jazz Gtr									

MIDI Data Format

Instrument Group	Program #	Bank #	Voice Name	Element	
Brass	57	0	Trumpet	1	
	1		Trumpet2	1	
	24		BriteTrp	2	
	25		WarmTrp	2	
	126		Sax-3	1	
	127		contrabs	1	
	58	0	Trombone	1	
	1		Trmbone2	2	
	126		Sax-4	2	
	127		harp 1	1	
	59	0	Tuba	1	
	1		Tuba 2	1	
	126		Brass-1	1	
	127		harp 2	1	
	60	0	Mute.Trp	1	
	126		Brass-2	1	
	127		guitar 1	1	
	61	0	Fr.Horn	2	
	1		FrHorn2	2	
	8		FrHrSolo	1	
	16		HornOrch	2	
	126		Brass-3	2	
	127		guitar 2	1	
	62	0	BrasSect	1	
	8		BrssSec2	2	
	126		Brass-4	2	
	127		elecgr1	2	
	63	0	SynBras1	2	
	1		PolyBrss	2	
	8		SynBras3	2	
	9		QuackBr	2	
	16		AnaBrss1	2	
	126		Brass-5	2	
	127		elecgr2	2	
	64	0	SynBras2	1	
	1		Soft Brs	2	
	8		SynBras4	2	
	16		AnaBrss2	2	
	17		VelBras2	2	
	126		Orch-Hit	1	
	127		sitar	1	
	Reed	65	0	SprnoSax	1
		127		a.bass 1	1
66		0	Alto Sax	1	
8			HypAlto	2	
127			a.bass 2	1	
67		0	TnrSax 2	1	
8			BrthTnSx	2	
127			e.bass 1	1	
68		0	Bari.Sax	1	
127			e.bass 2	1	
69		0	Oboe	2	
127			slapbas1	1	
70		0	Eng.Horn	1	
127		slapbas2	1		
71	0	Bassoon	1		
127		fretles1	1		
72	0	Clarinet	1		
127		fretles2	1		
Pipe	73	0	Piccolo	1	
	127		flute1	1	
	74	0	Flute	1	
	127		flute2	1	
	75	0	Recorder	1	
	127		piccolo1	1	
	76	0	PanFlute	1	
	127		piccolo2	2	
	77	0	Bottle	2	
	127		recorder	1	
	78	0	Shakhchi	2	
	127		panpipes	2	
	79	0	Whistle	1	
	127		sax1	2	
	80	0	Ocarina	1	
127		sax2	1		

Instrument Group	Program #	Bank #	Voice Name	Element	
Synth Lead	81	0	SquareLd	2	
	1		Square 2	1	
	2		Hollow	1	
	3		Mellow	2	
	4		SoloSine	2	
	5		Shmoog	2	
	6		LMSquare	2	
	8		SineLead	1	
	127		sax3	1	
	82	0	Saw.Lead	2	
	1		Saw 2	1	
	2		PulseSaw	2	
	3		ThickSaw	2	
	4		Big Lead	2	
	5		VeloLead	2	
	6		HeavySyn	2	
	7		DynaSaw	1	
	8		Dr. Lead	2	
	16		WaspySyn	2	
	127		sax4	1	
	83	0	CalioLd	2	
	2		Pure Pad	2	
	127		clarint1	1	
	84	0	Chiff Ld	2	
	127		clarint2	1	
	85	0	CharanLd	2	
	8		DistLead	2	
	127		oboe	1	
	86	0	Voice Ld	2	
	127			1	
	87	0	Fifth Ld	2	
	1		Big Five	2	
	127		bassoon	1	
	88	0	Bass & Ld	2	
	1		Big&Low	2	
	2		Fat&Prky	2	
	127		harmnica	1	
	Synth Pad	89	0	NewAgePd	2
		1		Fantasy2	2
		127		trumpet1	1
		90	0	Warm Pad	2
		1		ThickPad	2
		2		Horn Pad	2
3			RotarStr	2	
4			Soft Pad	2	
127			trumpet2	1	
91		0	PolySyPd	2	
1			PolyPd80	2	
127			trmbone1	2	
92		0	ChoirPad	2	
1			Heaven2	2	
127			trmbone2	2	
93	0	BowedPad	2		
127		fr.horn1	1		
94	0	MetalPad	2		
1		Tine Pad	2		
2		Pan Pad	2		
127		fr.horn2	2		
95	0	Halo Pad	2		
127		tuba	2		
96	0	SweepPad	2		
1		PolarPad	2		
8		Converge	2		
9		Shwimmer	2		
10		Celstial	2		
127		brssect1	1		

Instrument Group	Program #	Bank #	Voice Name	Element
Synth Effects	97	0	Rain	2
	1		HrmoRain	2
	2		AfrcnWnd	2
	8		ClaviPad	2
	127		brssect2	2
	98	0	SoundTrk	2
	1		Ancestrl	2
	2		Prologue	2
	127		vibe1	1
	99	0	Crystal	2
	1		SynMalet	1
	2		SftCryst	2
	3		RndGlock	2
	4		LoudGlok	2
	5		GlockChi	2
	6		ClearBel	2
	7		XmasBell	2
	8		VibeBell	2
	9		DigiBell	2
	16		ChorBell	2
	17		AirBells	2
	18		BellHarp	2
	19		Gamelmba	2
	127		vibe2	1
	100	0	Atmosphr	2
	1		WarmAtms	2
	2		NylnHarp	2
	3		Harp Vox	2
	4		HollwRls	2
	5		NylonEP	2
	6		AtmosPad	2
	127		symallet	1
	101	0	Bright	2
	127		maletwin	2
	102	0	Goblins	2
	1		GobSyn	2
	2		50sSciFi	2
	127		glocken	2
	103	0	Echoes	2
	1		EchoBell	2
	2		Echo Pan	2
	3		EchoPad2	2
	4		Big Pan	2
6		SynPiano	2	
127		tubulbel	1	
104	0	Sci-Fi	2	
1		Starz	2	
127		xylophon	1	
Ethnic	105	0	Sitar	1
	1		Sitar 2	2
	2		DetSitar	2
	8		Tambra	2
	16		Tamboura	2
	127		marimba	2
	106	0	Banjo	1
	1		MuteBnjo	1
	8		Rabab	2
	16		Gopichnt	2
	24		Oud	2
	127		koto	1
	107	0	Shamisen	1
	127		sho	2
	108	0	Koto	1
	8		T. Koto	2
	16		Kanoon	2
	127		shakhchi	2
	109	0	Kalimba	1
	127		whistle1	2
	110	0	Bagpipe	2
	127		whistle2	1
	111	0	Fiddle	1
	127		bottle	2
	112	0	Shanai	1
	1		Shanai2	1
	8		Pungi	1
	16		Hichriki	2
	127		breath	2

Instrument Group	Program #	Bank #	Voice Name	Element	
Percussive	113	0	TnkIBell	2	
	8		Bonang	2	
	9		Gender	2	
	10		Gamelan	2	
	11		S.Gamlan	2	
	16		Rama Cym	2	
	127		timpani	1	
	114	0	Agogo	2	
	127		melotom	1	
	115	0	SteelDrm	2	
	127		deepsnar	1	
	116	0	WoodBlok	1	
	8		Castanet	1	
	127		e.perc 1	1	
	117	0	TaikoDrm	1	
	8		Gr.Cassa	1	
	127		e.perc2	1	
	118	0	MelodTom	2	
	1		Real Tom	2	
	8		Mel Tom2	2	
	9		Rock Tom	2	
	127		taiko	1	
	119	0	Syn.Drum	1	
	8		Ana Tom	1	
	9		ElecPerc	2	
	127		taikorim	1	
	120	0	RevCymb1	1	
	127		cymbal	2	
	Sound Effects	121	0	FretNoiz	2
		1		CuttingNz	1
		2		Str Slap	1
		3		CtngNz2	2
		127		castanet	1
		122	0	BrthNoiz	2
		1		Fl.KClk	1
		127		triangle	1
		123	0	Seashore	2
		1		Rain	1
		2		Thunder	1
		3		Wind	1
		4		Stream	2
		5		Bubble	2
		127		orchchit	1
124		0	Tweet	2	
1			Dog	1	
2			Horse	1	
3			Bird 2	1	
127			telephone	1	
125		0	Telephone	1	
1			Tel.Dial	1	
2			DoorSqek	1	
3			DoorSlam	1	
4			Scratch	1	
5			WindChm	1	
6			Scratch2	2	
127			bird	1	
126		0	Helicptr	1	
1			CarEngin	1	
2		Car Stop	1		
3		Car Pass	1		
4		CarCrash	1		
5		Siren	2		
6		Train	1		
7		Jetplane	2		
8		Starship	2		
9		Burst	2		
16		Coaster	2		
127		jam	1		
127	0	Applause	1		
1		Laughing	1		
2		Scream	1		
3		Punch	1		
4		Heart	1		
5		FootStep	1		
127		efctwatr	2		
128	0	Gunshot	1		
1		MchinGun	1		
2		LaserGun	2		
3		Xplosion	2		
127		efctjngl	2		

XG Drum Voice List

Bank Select MSB = Bank Number, LSB = 000

Drum kit names in bold typeface are those that can be selected in the Disklavier.

Bank	127				127	127	127	127	127	127	127	126	126	
Program #	1				2	9	17	25	26	33	41	49	1	2
Note#	Note	Key off	Alternate assign	Standard Kit	Standard2 Kit	Room Kit	Rock Kit	Electro Kit	Analog Kit	Jazz Kit	Brush Kit	Classic Kit	SFX 1	SFX 2
13	C# -1		3	Surdo Mute										
14	D -1		3	Surdo Open										
15	D# -1			Hi Q										
16	E -1			Whip Slap										
17	F -1		4	Scratch Push										
18	F# -1		4	Scratch Pull										
19	G -1			Finger Snap										
20	G# -1			Click Noise										
21	A -1			Metronome Click										
22	A# -1			Metronome Bell										
23	B -1			Seq Click L										
24	C 0			Seq Click H										
25	C# 0			Brush Tap										
26	D 0	O		Brush Swirl L										
27	D# 0			Brush Slap										
28	E 0	O		Brush Swirl H				Reverse Cymbal	Reverse Cymbal					
29	F 0	O		Snare Roll	Snare Roll 2									
30	F# 0			Castanet				Hi Q	Hi Q					
31	G 0			Snare L	Snare L 2		SD Rock M	Snare M	SD Rock H		Brush Slap L			
32	G# 0			Sticks										
33	A 0			Bass Drum L			Bass Drum M	Bass Drum H 4	Bass Drum M			Bass Drum L2		
34	A# 0			Open Rim Shot	Open Rim Shot 2									
35	B 0			Bass Drum M	Bass Drum M 2		Bass Drum H 3	BD Rock	BD Analog L			Gran Cassa		
36	C 1			Bass Drum H	Bass Drum H 2		BD Rock	BD Gate	BD Analog H	BD Jazz	BD Soft	Gran Cassa Mute	Guitar Cutting Noise	Dial Tone
37	C# 1			Side Stick					Analog Side Stick				Guitar Cutting Noise 2	Door Creaking
38	D 1			Snare M	Snare M 2	SD Room L	SD Rock	SD Rock L	Analog Snare L		Brush Slap M	Marching Sn M		Door Slam
39	D# 1			Hand Clap									String Slap	Scratch
40	E 1			Snare H	Snare H 2	SD Room H	SD Rock Rim	SD Rock H	Analog Snare H		Brush Tap H	Marching Sn H		Scratch 2
41	F 1			Floor Tom L		Room Tom 1	Rock Tom 1	E Tom 1	Analog Tom 1	Jazz Tom 1	Brush Tom 1	Jazz Tom 1		Windchime
42	F# 1		1	Hi-Hat Closed					Analog HH Closed 1					Telephone Ring 2
43	G 1			Floor Tom H		Room Tom 2	Rock Tom 2	E Tom 2	Analog Tom 2	Jazz Tom 2	Brush Tom 2	Jazz Tom 2		
44	G# 1		1	Hi-Hat Pedal					Analog HH Closed 2					
45	A 1			Low Tom		Room Tom 3	Rock Tom 3	E Tom 3	Analog Tom 3	Jazz Tom 3	Brush Tom 3	Jazz Tom 3		
46	A# 1		1	Hi-Hat Open					Analog HH Open					
47	B 1			Mid Tom L		Room Tom 4	Rock Tom 4	E Tom 4	Analog Tom 4	Jazz Tom 4	Brush Tom 4	Jazz Tom 4		
48	C 2			Mid Tom H		Room Tom 5	Rock Tom 5	E Tom 5	Analog Tom 5	Jazz Tom 5	Brush Tom 5	Jazz Tom 5		
49	C# 2			Crash Cymbal 1					Analog Cymbal				Hand Cym.Open L	
50	D 2			High Tom		Room Tom 6	Rock Tom 6	E Tom 6	Analog Tom 6	Jazz Tom 6	Brush Tom 6	Jazz Tom 6		
51	D# 2			Ride Cymbal 1									Hand Cym.Closed L	
52	E 2			Chinese Cymbal										
53	F 2			Ride Cymbal Cup									FL.Key Click	Engine Start
54	F# 2			Tambourine										Tire Screech
55	G 2			Splash Cymbal										Car Passing
56	G# 2			Cowbell					Analog Cowbell					Crash
57	A 2			Crash Cymbal 2								Hand Cym.Open H		Siren
58	A# 2			Vibraslap										Train
59	B 2			Ride Cymbal 2								Hand Cym.Closed H		Jetplane
60	C 3			Bongo H										Starship
61	C# 3			Bongo L										Burst Noise
62	D 3			Conga H Mute					Analog Conga H					Coaster
63	D# 3			Conga H Open					Analog Conga M					SbMarine
64	E 3			Conga L					Analog Conga L					
65	F 3			Timbale H										
66	F# 3			Timbale L										
67	G 3			Agogo H										
68	G# 3			Agogo L									Rain	Laughing
69	A 3			Cabasa									Thunder	Screaming
70	A# 3			Maracas					Analog Maracas				Wind	Punch
71	B 3	O		Samba Whistle H									Stream	Heartbeat
72	C 4	O		Samba Whistle L									Bubble	Footsteps
73	C# 4			Guiro Short									Feed	
74	D 4	O		Guiro Long										
75	D# 4			Claves					Analog Claves					
76	E 4			Wood Block H										
77	F 4			Wood Block L										
78	F# 4			Cuica Mute				Scratch Push	Scratch Push					
79	G 4			Cuica Open				Scratch Pull	Scratch Pull					
80	G# 4		2	Triangle Mute										
81	A 4		2	Triangle Open										
82	A# 4			Shaker										
83	B 4			Jingle Bell										
84	C 5			Bell Tree									Dog	Machine Gun
85	C# 5												Horse Gallop	Laser Gun
86	D 5												Bird 2	Explosion
87	D# 5													FireWork
88	E 5													
89	F 5													
90	F# 5												Ghost	
91	G 5												Maou	

: Same as Standard kit
 : No sound

TG300B Drum Voice List

Program #	Note#	Alternate assign	1	9	17	25	26	33	41	49	57	128
			Standard Kit	Room Kit	Power Kit	Electro Kit	Analog Kit	Jazz Kit	Brush Kit	Orchestra Kit	SFX Set	C/M Kit
25	C# 0		Snare Roll									
26	D 0		Finger Snap									
27	D# 0		Hi Q							Hi-Hat Closed		
28	E 0		Whip Slap							Hi-Hat Pedal		
29	F 0	7	Scratch Push							Hi-Hat Open		
30	F# 0	7	Scratch Pull							Ride Cymbal 1		
31	G 0		Sticks									
32	G# 0		Click Noise									
33	A 0		Metronome Click									
34	A# 0		Metronome Bell									
35	B 0		Bass Drum M							BD Jazz		
36	C 1		Bass Drum H		BD Power	BD Electronic	BD Analog H	BD Jazz	BD Soft	Gran Cassa		
37	C# 1		Side Stick				Analog Side Stick					
38	D 1		Snare M		SD Power	SD Electronic	Analog Snare L.		Brush Tap	Concert SD		
39	D# 1		Hand Clap						Brush Slap	Castanet	High-Q	
40	E 1		Snare H			SD Power			Brush Swirl	Concert SD	Slap	SD Electro
41	F 1		Floor Tom L.	Room Tom 1	Room Tom 1	E Tom 1	Analog Tom 1	Jazz Tom 1	Jazz Tom 1	Timpani F	Scratch Push	
42	F# 1	1	Hi-Hat Closed				Analog HH Closed 1			Timpani F#	Scratch Pull	
43	G 1		Floor Tom H	Room Tom 2	Room Tom 2	E Tom 2	Analog Tom 2	Jazz Tom 2	Jazz Tom 2	Timpani G	Sticks	
44	G# 1	1	Hi-Hat Pedal				Analog HH Closed 2			Timpani G#	Square Click	Hi-Hat Open 1
45	A 1		Low Tom	Room Tom 3	Room Tom 3	E Tom 3	Analog Tom 3	Jazz Tom 3	Jazz Tom 3	Timpani A	Metronome Click	
46	A# 1	1	Hi-Hat Open				Analog HH Open			Timpani A#	Metronome Bell	Hi-Hat Open 2
47	B 1		Mid Tom L.	Room Tom 4	Room Tom 4	E Tom 4	Analog Tom 4	Jazz Tom 4	Jazz Tom 4	Timpani B	Guitar Fret Noise	
48	C 2		Mid Tom H	Room Tom 5	Room Tom 5	E Tom 5	Analog Tom 5	Jazz Tom 5	Jazz Tom 5	Timpani C	Guitar Cutting Down	
49	C# 2		Crash Cymbal 1				Analog Cymbal			Timpani C#	Guitar Cutting Up	
50	D 2		High Tom	Room Tom 6	Room Tom 6	E Tom 6	Analog Tom 6	Jazz Tom 6	Jazz Tom 6	Timpani D	Ac Bass Slap	
51	D# 2		Ride Cymbal 1							Timpani D#	FL-Key Click	
52	E 2		Chinese Cymbal			Reverse Cymbal				Timpani E	Laughing	
53	F 2		Ride Cymbal Cup							Timpani F	Screaming	
54	F# 2		Tambourine								Punch	
55	G 2		Splash Cymbal								Heartbeat	
56	G# 2		Cowbell				Analog Cowbell				Footsteps 1	
57	A 2		Crash Cymbal 2							Hand Cym.1	Footsteps 2	
58	A# 2		Vibraslap								Applause	
59	B 2		Ride Cymbal 2							Hand Cym.2	Door Creaking	
60	C 3		Bongo H								Door Slam	
61	C# 3		Bongo L								Scratch	
62	D 3		Conga H Mute				Analog Conga H				Windchime	
63	D# 3		Conga H Open				Analog Conga M				Engine Start	
64	E 3		Conga L				Analog Conga L				Tire Screech	
65	F 3		Timbale H								Car Passing	
66	F# 3		Timbale L								Crash	
67	G 3		Agogo H								Siren	
68	G# 3		Agogo L								Train	
69	A 3		Cabasa								Jetplane	
70	A# 3		Maracas				Analog Maracas				Helicopter	
71	B 3	2	Samba Whistle H								Starship	
72	C 4	2	Samba Whistle L								Gunshot	
73	C# 4	3	Guiro Short								Machine Gun	Vibraslap
74	D 4	3	Guiro Long								Laser Gun	
75	D# 4		Claves				Analog Claves				Explosion	
76	E 4		Wood Block H								Dog	Laughing
77	F 4		Wood Block L								Horse Gallop	Screaming
78	F# 4	4	Cuica Mute								Bird Tweet	Punch
79	G 4	4	Cuica Open								Rain	Heartbeat
80	G# 4	5	Triangle Mute								Thunder	Footsteps 1
81	A 4	5	Triangle Open								Wind	Footsteps 2
82	A# 4		Shaker								Seashore	Applause
83	B 4		Jingle Bell								Stream	Door Creaking
84	C 5		Bell Tree								Bubble	Door Slam
85	C# 5		Castanet									Scratch
86	D 5	6	Surdo Mute									Windchime
87	D# 5	6	Surdo Open									Engine Start
88	E 5									Applause		Tire Screech
89	F 5											Car Passing
90	F# 5											Crash
91	G 5											Siren
92	G# 5											Train
93	A 5											Jetplane
94	A# 5											Helicopter
95	B 5											Starship
96	C 6											Gunshot
97	C# 6											Machine Gun
98	D 6											Laser Gun
99	D# 6											Explosion
100	E 6											Dog
101	F 6											Horse Gallop
102	F# 6											Bird Tweet
103	G 6											Rain
104	G# 6											Thunder
105	A 6											Wind
106	A# 6											Seashore
107	B 6											Stream
108	C 7											Bubble

: Same as Standard kit
 : No sound

Effect Type List

Exclusive		Effect Type	Description
MSB	LSB		
REVERB			
00	00	NO EFFECT	Effect turned off.
01	00	HALL1	Reverb simulating the resonance of a hall.
01	01	HALL2	Reverb simulating the resonance of a hall.
02	00	ROOM1	Reverb simulating the resonance of a room.
02	01	ROOM2	Reverb simulating the resonance of a room.
02	02	ROOM3	Reverb simulating the resonance of a room.
03	00	STAGE1	Reverb appropriate for a solo instrument.
03	01	STAGE2	Reverb appropriate for a solo instrument.
04	00	PLATE	Reverb simulating a metal plate reverb unit.
10	00	WHITE ROOM	A unique short reverb with a bit of initial delay.
11	00	TUNNEL	Simulation of a tunnel space expanding to left and right.
13	00	BASEMENT	A bit of initial delay followed by reverb with a unique resonance.
CHORUS			
00	00	NO EFFECT	Effect turned off.
41	00	CHORUS1	Conventional chorus program that adds natural spaciousness.
41	01	CHORUS2	Conventional chorus program that adds natural spaciousness.
41	02	CHORUS3	Conventional chorus program that adds natural spaciousness.
41	08	CHORUS4	Chorus with stereo input. The pan setting specified for the Part will also apply to the effect sound.
42	00	CELESTE1	A 3-phase LFO adds modulation and spaciousness to the sound.
42	01	CELESTE2	A 3-phase LFO adds modulation and spaciousness to the sound.
42	02	CELESTE3	A 3-phase LFO adds modulation and spaciousness to the sound.
42	08	CELESTE4	Celeste with stereo input. The pan setting specified for the Part will also apply to the effect sound.
43	00	FLANGER1	Adds a jet-airplane effect to the sound.
43	01	FLANGER2	Adds a jet-airplane effect to the sound.
43	08	FLANGER3	Adds a jet-airplane effect to the sound.
VARIATION			
00	00	NO EFFECT	Effect turned off.
01	00	HALL1	Reverb simulating the resonance of a hall.
01	01	HALL2	Reverb simulating the resonance of a hall.
02	00	ROOM1	Reverb simulating the resonance of a room.
02	01	ROOM2	Reverb simulating the resonance of a room.
02	02	ROOM3	Reverb simulating the resonance of a room.
03	00	STAGE1	Reverb appropriate for a solo instrument.
03	01	STAGE2	Reverb appropriate for a solo instrument.
04	00	PLATE	Reverb simulating a metal plate reverb unit.
05	00	DELAY L, C, R	A program that creates three delay sounds; L, R, and C (center).
06	00	DELAY L, R	A program that creates two delay sounds; L and R. Two feedback delays are provided.
07	00	ECHO	Two delays (L and R) and independent feedback delays for L and R.
08	00	CROSS DELAY	A program that crosses the feedback of two delays.
09	00	EARLY REF1	An effect that produces only the early reflection component of reverb.
09	01	EARLY REF2	An effect that produces only the early reflection component of reverb.
0A	00	GATE REVERB	A simulation of gated reverb.
0B	00	REVERSE GATE	A program that simulates gated reverb played backwards.
14	00	KARAOKE 1	A delay with feedback of the same types as used for karaoke reverb.
14	01	KARAOKE 2	A delay with feedback of the same types as used for karaoke reverb.
14	02	KARAOKE 3	A delay with feedback of the same types as used for karaoke reverb.
41	00	CHORUS1	Conventional chorus program that add natural spaciousness.
41	01	CHORUS2	Conventional chorus program that adds natural spaciousness.
41	02	CHORUS3	Conventional chorus program that adds natural spaciousness.
41	08	CHORUS4	Chorus with stereo input.
42	00	CELESTE1	A 3-phase LFO adds modulation and spaciousness to the sound.
42	01	CELESTE2	A 3-phase LFO adds modulation and spaciousness to the sound.
42	02	CELESTE3	A 3-phase LFO adds modulation and spaciousness to the sound.
42	08	CELESTE4	Celeste with stereo input.
43	00	FLANGER1	Adds a jet-airplane effect to the sound.
43	01	FLANGER2	Adds a jet-airplane effect to the sound.
43	08	FLANGER3	Adds a jet-airplane effect to the sound.
44	00	SYMPHONIC	A multi-phase version of CELESTE.
45	00	ROTARY SPEAKER	A simulation of a rotary speaker. You can use AC1 (assignable controller) etc. to control the speed of rotation.
46	00	TREMOLO	An effect that cyclically modulates the volume.
47	00	AUTO PAN	A program that cyclically moves that sound image to left and right, front and back.
48	00	PHASER1	Cyclically changes the phase to add modulation to the sound.
48	08	PHASER2	Phaser with stereo input.
49	00	DISTORTION	Adds a sharp-edged distortion to the sound.
4A	00	OVER DRIVE	Adds mild distortion to the sound.
4B	00	AMP SIMULATOR	A simulation of a guitar amp.
4C	00	3BAND EQ (MONO)	A mono EQ with adjustable LOW, MID, and HIGH equalizing.
4D	00	2BAND EQ (STEREO)	A stereo EQ with adjustable LOW and HIGH. Ideal for drum Parts.
4E	00	AUTO WAH (LFO)	Cyclically modulates the center frequency of a wah filter. With an AC1 etc. this can function as a pedal wah.
40	00	THRU	Bypass without applying any effect.

* MSB, LSB is represented in hexadecimal.

* LCB=0 is the basic effect type.

Effect Parameter List

No	Parameter	Range	Value	See Table	Control
HALL1, HALL2, ROOM 1, 2, 3, STAGE 1, 2, PLATE					
1	Reverb Time	0.3~30.0s	0-69	table#4	
2	Diffusion	0~10	0-10		
3	Initial Delay	0~63	0-63	table#5	
4	HPF Cutoff	Thru~8.0kHz	0-52	table#3	
5	LPF Cutoff	1.0k~Thru	34-60	table#3	
6					
7					
8					
9					
10	Dry/Wet	D63>W~D=W~D<W63	1-127		•
11	Rev Delay	0~63	0-63	table#5	
12	Density	0~3	0-3		
13	Er/Rev Balance	E63>R ~ E=R ~ E>R63	1-127		
14					
15	Feedback Level	-63~+63	1-127		
16					
WHITE ROOM, TUNNEL, BASEMENT					
1	Reverb Time	0.3~30.0s	0-69	table#4	
2	Diffusion	0~10	0-10		
3	Initial Delay	0~63	0-63	table#5	
4	HPF Cutoff	Thru~8.0kHz	0-52	table#3	
5	LPF Cutoff	1.0k~Thru	34-60	table#3	
6	Width	0.5~10.2m	0-37	table#11	
7	Height	0.5~20.2m	0-73	table#11	
8	Depth	0.5~30.2m	0-104	table#11	
9	Wall Vary	0~30	0-30		
10	Dry/Wet	D63>W~D=W~D<W63	1-127		•
11	Rev Delay	0~63	0-63	table#5	
12	Density	0~3	0-3		
13	Er/Rev Balance	E63>R~E=R~E>R63	1-127		
14					
15	Feedback Level	-63~+63	1-127		
16					
DELAY L, C, R					
1	Lch Delay	0.1~715.0ms	1-7150		
2	Rch Delay	0.1~715.0ms	1-7150		
3	Cch Delay	0.1~715.0ms	1-7150		
4	Feedback Delay	0.1~715.0ms	1-7150		
5	Feedback Level	-63~+63	1-127		
6	Cch Level	0~127	0-127		
7	High Damp	0.1~1.0	1-10		
8					
9					
10	Dry/Wet	D63>W~D=W~D<W63	1-127		•
11					
12					
13	EQ Low Frequency	50Hz~2.0kHz	8-40	table#3	
14	EQ Low Gain	-12~+12dB	52-76		
15	EQ High Frequency	500Hz~16.0kHz	28-58	table#3	
16	EQ High Gain	-12~+12dB	52-76		
DELAY L, R					
1	Lch Delay	0.1~715.0ms	1-7150		
2	Rch Delay	0.1~715.0ms	1-7150		
3	Feedback Delay1	0.1~715.0ms	1-7150		
4	Feedback Delay2	0.1~715.0ms	1-7150		
5	Feedback Level	-63~+63	1-127		
6	High Damp	0.1~1.0	1-10		
7					
8					
9					
10	Dry/Wet	D63>W~D=W~D<W63	1-127		•
11					
12					
13	EQ Low Frequency	50Hz~2.0kHz	8-40	table#3	
14	EQ Low Gain	-12~+12dB	52-76		
15	EQ High Frequency	500Hz~16.0kHz	28-58	table#3	
16	EQ High Gain	-12~+12dB	52-76		

No	Parameter	Range	Value	See Table	Control
ECHO					
1	Lch Delay1	0.1~355.0ms	1-3350		
2	Lch Feedback Level	-63~+63	1-127		
3	Rch Delay1	0.1~355.0ms	1-3550		
4	Rch Feedback Level	-63~+63	1-127		
5	High Damp	0.1~1.0	1-10		
6	Lch Delay2	0.1~355.0ms	1-3550		
7	Rch Delay2	0.1~355.0ms	1-3550		
8	Delay2 Level	0~127	0-127		
9					
10	Dry/Wet	D63>W~D=W~D<W63	1-127		•
11					
12					
13	EQ Low Frequency	50Hz~2.0kHz	8-40	table#3	
14	EQ Low Gain	-12~+12dB	52-76		
15	EQ High Frequency	500Hz~16.0kHz	28-58	table#3	
16	EQ High Gain	-12~+12dB	52-76		
CROSS DELAY					
1	L->R Delay	0.1~355.0ms	1-3550		
2	R->L Delay	0.1~355.0ms	1-3550		
3	Feedback Level	-63~+63	1-127		
4	Input Select	L, R, L&R	0-2		
5	High Damp	0.1~1.0	1-10		
6					
7					
8					
9					
10	Dry/Wet	D63>W~D=W~D<W63	1-127		•
11					
12					
13	EQ Low Frequency	50Hz~2.0kHz	8-40	table#3	
14	EQ Low Gain	-12~+12dB	52-76		
15	EQ High Frequency	500Hz~16.0kHz	28-58	table#3	
16	EQ High Gain	-12~+12dB	52-76		
EARLY REF1, EARLY REF2					
1	Type	S-H, L-H, Rdm, Rvs, Plt, Spr	0-5		
2	Room Size	0.1~7.0	0-44	table#6	
3	Diffusion	0~10	0-10		
4	Initial Delay	0~63	0-63	table#5	
5	Feedback Level	-63~+63	1-127		
6	HPF Cutoff	Thru~8.0kHz	0-52		
7	LPF Cutoff	1.0k~Thru	34-60		
8					
9					
10	Dry/Wet	D63>W~D=W~D<W63	1-127		•
11	Liveness	0~10	0-10		
12	Density	0~3	0-3		
13	High Damp	0.1~1.0	1-10		
14					
15					
16					
GATE REVERB, REVERSE GATE					
1	Type	TypeA, TypeB	0-1		
2	Room Size	0.1~7.0	0-44	table#6	
3	Diffusion	0~10	0-10		
4	Initial Delay	0~63	0-63	table#5	
5	Feedback Level	-63~+63	1-127		
6	HPF Cutoff	Thru~8.0kHz	0-52		
7	LPF Cutoff	1.0k~Thru	34-60		
8					
9					
10	Dry/Wet	D63>W~D=W~D<W63	1-127		•
11	Liveness	0~10	0-10		
12	Density	0~3	0-3		
13	High Damp	0.1~1.0	1-10		
14					
15					
16					

• : Can be controlled by AC1 (Assignable Controller 1)
 No.* : These numbers correspond to the Parameter Suffix numbers in <Table 1-3>
 See Table** : Refer to "Effect Data Assign Table"

No	Parameter	Range	Value	See Table	Control
KARAOKE 1, 2, 3					
1	Delay Time	0~127	0-127	table#7	
2	Feedback Level	-63~+63	1-127		
3	HPF Cutoff	Thru~8.0kHz	0-52		
4	LPF Cutoff	1.0k~Thru	34-60		
5					
6					
7					
8					
9					
10	Dry/Wet	D63>W~D=W~D<W63	1-127		•
11					
12					
13					
14					
15					
16					
CHORUS 1, 2, 3, 4, CELESTE 1, 2, 3, 4					
1	LFO Frequency	0.00~39.7Hz	0-127	table#1	
2	LFO PM Depth	0~127	0-127		
3	Feedback Level	-63~+63	1-127		
4	Delay Offset	0~127	0-127	table#2	
5					
6	EQ Low Frequency	50Hz~2.0kHz	8-40	table#3	
7	EQ Low Gain	-12~+12dB	52-76		
8	EQ High Frequency	500Hz~16.0kHz	28-58	table#3	
9	EQ High Gain	-12~+12dB	52-76		
10	Dry/Wet	D63>W~D=W~D<W63	1-127		•
11					
12					
13					
14					
15	Input Mode	mono/stereo	0-1		
16					
FLANGER 1, 2, 3					
1	LFO Frequency	0.00~39.7Hz	0-127	table#1	
2	LFO Depth	0~127	0-127		
3	Feedback Level	-63~+63	1-127		
4	Delay Offset	0~63	0-63	table#2	
5					
6	EQ Low Frequency	50Hz~2.0kHz	8-40	table#3	
7	EQ Low Gain	-12~+12dB	52-76		
8	EQ High Frequency	500Hz~16.0kHz	28-58	table#3	
9	EQ High Gain	-12~+12dB	52-76		
10	Dry/Wet	D63>W~D=W~D<W63	1-127		•
11					
12					
13					
14	LFO Phase Difference	-180~+180deg	4-124		
15					
16					
SYMPHONIC					
1	LFO Frequency	0.00~39.7Hz	0-127	table#1	
2	LFO Depth	0~127	0-127		
3	Delay Offset	0~127	0-127	table#2	
4					
5					
6	EQ Low Frequency	50Hz~2.0kHz	8-40	table#3	
7	EQ Low Gain	-12~+12dB	52-76		
8	EQ High Frequency	500Hz~16.0kHz	28-58	table#3	
9	EQ High Gain	-12~+12dB	52-76		
10	Dry/Wet	D63>W~D=W~D<W63	1-127		•
11					
12					
13					
14					
15					
16					

No	Parameter	Range	Value	See Table	Control
ROTARY SPEAKER					
1	LFO Frequency	0.00~39.7Hz	0-127	table#1	•
2	LFO Depth	0~127	0-127		
3					
4					
5					
6	EQ Low Frequency	50Hz~2.0kHz	8-40	table#3	
7	EQ Low Gain	-12~+12dB	52-76		
8	EQ High Frequency	500Hz~16.0kHz	28-58	table#3	
9	EQ High Gain	-12~+12dB	52-76		
10	Dry/Wet	D63>W~D=W~D<W63	1-127		
11					
12					
13					
14					
15					
16					
TREMOLO					
1	LFO Frequency	0.00~39.7Hz	0-127	table#1	•
2	AM Depth	0~127	0-127		
3	PM Depth	0~127	0-127		
4					
5					
6	EQ Low Frequency	50Hz~2.0kHz	8-40	table#3	
7	EQ Low Gain	-12~+12dB	52-76		
8	EQ High Frequency	500Hz~16.0kHz	28-58	table#3	
9	EQ High Gain	-12~+12dB	52-76		
10					
11					
12					
13					
14		-180~+180deg	4-124		
15	Input Mode	mono/stereo	0-1		
16					
AUTO PAN					
1	LFO Frequency	0.00~39.7Hz	0-127	table#1	•
2	L/R Depth	0~127	0-127		
3	F/R Depth	0~127	0-127		
4	PAN Direction	L<->R, L->R, L<-R, Lturn, Rturn, L/R	0-5		
5					
6	EQ Low Frequency	50Hz~2.0kHz	8-40	table#3	
7	EQ Low Gain	-12~+12dB	52-76		
8	EQ High Frequency	500Hz~16.0kHz	28-58	table#3	
9	EQ High Gain	-12~+12dB	52-76		
10					
11					
12					
13					
14					
15					
16					
PHASER1, PHASER2					
1	LFO Frequency	0.00~39.7Hz	0-127	table#1	
2	LFO Depth	0~127	0-127		
3	Phase Shift	0~127	0-127		
4	Feedback Level	-63~+63	1-127		
5					
6	EQ Low Frequency	50Hz~2.0kHz	8-40	table#3	
7	EQ Low Gain	-12~+12dB	52-76		
8	EQ High Frequency	500Hz~16.0kHz	28-58	table#3	
9	EQ High Gain	-12~+12dB	52-76		
10	Dry/Wet	D63>W~D=W~D<W63	1-127		•
11	Stage	3~10	3-10		
12	Diffusion	Mono/Stereo	0-1		
13	LFO Phase Di	-180~+180deg	4-124		
14					
15					
16					

• : Can be controlled by AC1 (Assignable Controller 1)
 No.* : These numbers correspond to the Parameter Suffix numbers in <Table 1-3>
 See Table** : Refer to "Effect Data Assign Table"

MIDI Data Format

No	Parameter	Range	Value	See Table	Control
DISTORTION, OVERDRIVE					
1	Drive	0~127	0-127		•
2	EQ Low Frequency	50Hz~2.0kHz	8-40	table#3	
3	EQ Low Gain	-12~+12dB	52-76		
4	LPF Cutoff	1.0k~Thru	34-60	table#3	
5	Output Level	0~127	0-127		
6					
7	EQ Mid Frequency	500Hz~10.0kHz	28-54	table#3	
8	EQ Mid Gain	-12~+12dB	52-76		
9	EQ Mid Width	1.0~12.0	10-120		
10	Dry/Wet	D63>W~D=W~D<W63	1-127		
11	Edge (Clip Curve)	0~127	0-127	mild -sharp	
12					
13					
14					
15					
16					
GUITAR AMP SIMULATOR					
1	Drive	0~127	0-127		•
2	AMP Type	Off, Stack, Combo, Tube	0-3		
3	LPF Cutoff	1.0k~Thru	34-60	table#3	
4	Output Level	0~127	0-127		
5					
6					
7					
8					
9					
10	Dry/Wet	D63>W~D=W~D<W63	1-127		
11	Edge (Clip Curve)	0~127	0-127	mild -sharp	
12					
13					
14					
15					
16					
3-BAND EQ					
1	EQ Low Gain	-12~+12dB	52-76		
2	EQ Mid Frequency	500Hz~10.0kHz	28-54	table#3	
3	EQ Mid Gain	-12~+12dB	52-76		
4	EQ Mid Width	1.0~12.0	10-120		
5	EQ High Gain	-12~+12dB	52-76		
6	EQ Low Frequency	50Hz~2.0kHz	8-40	table#3	
7	EQ High Frequency	500Hz~16.0kHz	28-58	table#3	
8					
9					
10					
11					
12					
13					
14					
15					
16					

No	Parameter	Range	Value	See Table	Control
2-BAND EQ					
1	EQ Low Frequency	50Hz~2.0kHz	8-40	table#3	
2	EQ Low Gain	-12~+12dB	52-76		
3	EQ High Frequency	500Hz~16.0kHz	28-58	table#3	
4	EQ High Gain	-12~+12dB	52-76		
5					
6					
7					
8					
9					
10					
11	EQ Mid Frequency	100Hz~10.0kHz	14-54	table#3	
12	EQ Mid Gain	-12~+12dB	52-76		
13	EQ Mid Width	1.0~12.0	10-120		
14					
15					
16					
AUTO WAH					
1	LFO Frequency	0.00~39.7Hz	0-127	table#1	
2	LFO Depth	0~127	0-127		
3	Cutoff Frequency	0~127	0-127		•
4	Resonance	1.0~12.0	10-120		
5					
6	EQ Low Frequency	50Hz~2.0kHz	8-40	table#3	
7	EQ Low Gain	-12~+12dB	52-76		
8	EQ High Frequency	500Hz~16.0kHz	28-58	table#3	
9	EQ High Gain	-12~+12dB	52-76		
10	Dry/Wet	D63>W~D=W~D<W63	1-127		
11					
12					
13					
14					
15					
16					

- : Can be controlled by AC1 (Assignable Controller 1)
- No.* : These numbers correspond to the Parameter Suffix numbers in <Table 1-3>
- See Table** : Refer to "Effect Data Assign Table"

Effect Data Assign Table

Table#1

LFO Frequency (Hz)

Data	Value	Data	Value	Data	Value
0	0.00	43	1.81	86	5.38
1	0.04	44	1.85	87	5.55
2	0.08	45	1.89	88	5.72
3	0.13	46	1.94	89	6.06
4	0.17	47	1.98	90	6.39
5	0.21	48	2.02	91	6.73
6	0.25	49	2.06	92	7.07
7	0.29	50	2.10	93	7.40
8	0.34	51	2.15	94	7.74
9	0.38	52	2.19	95	8.08
10	0.42	53	2.23	96	8.41
11	0.46	54	2.27	97	8.75
12	0.51	55	2.31	98	9.08
13	0.55	56	2.36	99	9.42
14	0.59	57	2.40	100	9.76
15	0.63	58	2.44	101	10.10
16	0.67	59	2.48	102	10.80
17	0.72	60	2.52	103	11.40
18	0.76	61	2.57	104	12.10
19	0.80	62	2.61	105	12.80
20	0.84	63	2.65	106	13.50
21	0.88	64	2.69	107	14.10
22	0.93	65	2.78	108	14.80
23	0.97	66	2.86	109	15.50
24	1.01	67	2.94	110	16.20
25	1.05	68	3.03	111	16.80
26	1.09	69	3.11	112	17.50
27	1.14	70	3.20	113	18.20
28	1.18	71	3.28	114	19.50
29	1.22	72	3.37	115	20.90
30	1.26	73	3.45	116	22.20
31	1.30	74	3.53	117	23.60
32	1.35	75	3.62	118	24.90
33	1.39	76	3.70	119	26.20
34	1.43	77	3.87	120	27.60
35	1.47	78	4.04	121	28.90
36	1.51	79	4.21	122	30.30
37	1.56	80	4.37	123	31.60
38	1.60	81	4.54	124	33.00
39	1.64	82	4.71	125	34.30
40	1.68	83	4.88	126	37.00
41	1.72	84	5.05	127	39.70
42	1.77	85	5.22		

Table#2

Modulation Delay Offset (ms)

Data	Value	Data	Value	Data	Value
0	0.0	43	4.3	86	8.6
1	0.1	44	4.4	87	8.7
2	0.2	45	4.5	88	8.8
3	0.3	46	4.6	89	8.9
4	0.4	47	4.7	90	9.0
5	0.5	48	4.8	91	9.1
6	0.6	49	4.9	92	9.2
7	0.7	50	5.0	93	9.3
8	0.8	51	5.1	94	9.4
9	0.9	52	5.2	95	9.5
10	1.0	53	5.3	96	9.6
11	1.1	54	5.4	97	9.7
12	1.2	55	5.5	98	9.8
13	1.3	56	5.6	99	9.9
14	1.4	57	5.7	100	10.0
15	1.5	58	5.8	101	11.1
16	1.6	59	5.9	102	12.2
17	1.7	60	6.0	103	13.3
18	1.8	61	6.1	104	14.4
19	1.9	62	6.2	105	15.5
20	2.0	63	6.3	106	17.1
21	2.1	64	6.4	107	18.6
22	2.2	65	6.5	108	20.2
23	2.3	66	6.6	109	21.8
24	2.4	67	6.7	110	23.3
25	2.5	68	6.8	111	24.9
26	2.6	69	6.9	112	26.5
27	2.7	70	7.0	113	28.0
28	2.8	71	7.1	114	29.6
29	2.9	72	7.2	115	31.2
30	3.0	73	7.3	116	32.8
31	3.1	74	7.4	117	34.3
32	3.2	75	7.5	118	35.9
33	3.3	76	7.6	119	37.5
34	3.4	77	7.7	120	39.0
35	3.5	78	7.8	121	40.6
36	3.6	79	7.9	122	42.2
37	3.7	80	8.0	123	43.7
38	3.8	81	8.1	124	45.3
39	3.9	82	8.2	125	46.9
40	4.0	83	8.3	126	48.4
41	4.1	84	8.4	127	50.0
42	4.2	85	8.5		

Table#3

EQ Frequency (Hz)

Data	Value	Data	Value
0	THRU(20)	43	2.8k
1	22	44	3.2k
2	25	45	3.6k
3	28	46	4.0k
4	32	47	4.5k
5	36	48	5.0k
6	40	49	5.6k
7	45	50	6.3k
8	50	51	7.0k
9	56	52	8.0k
10	63	53	9.0k
11	70	54	10.0k
12	80	55	11.0k
13	90	56	12.0k
14	100	57	14.0k
15	110	58	16.0k
16	125	59	18.0k
17	140	60	THRU(20.0k)
18	160		
19	180		
20	200		
21	225		
22	250		
23	280		
24	315		
25	355		
26	400		
27	450		
28	500		
29	560		
30	630		
31	700		
32	800		
33	900		
34	1.0k		
35	1.1k		
36	1.2k		
37	1.4k		
38	1.6k		
39	1.8k		
40	2.0k		
41	2.2k		
42	2.5k		

Table#4

Reverb Time (ms)

Data	Value	Data	Value
0	0.3	43	4.6
1	0.4	44	4.7
2	0.5	45	4.8
3	0.6	46	4.9
4	0.7	47	5.0
5	0.8	48	5.5
6	0.9	49	6.0
7	1.0	50	6.5
8	1.1	51	7.0
9	1.2	52	7.5
10	1.3	53	8.0
11	1.4	54	8.5
12	1.5	55	9.0
13	1.6	56	9.5
14	1.7	57	10.0
15	1.8	58	11.0
16	1.9	59	12.0
17	2.0	60	13.0
18	2.1	61	14.0
19	2.2	62	15.0
20	2.3	63	16.0
21	2.4	64	17.0
22	2.5	65	18.0
23	2.6	66	19.0
24	2.7	67	20.0
25	2.8	68	25.0
26	2.9	69	30.0
27	3.0		
28	3.1		
29	3.2		
30	3.3		
31	3.4		
32	3.5		
33	3.6		
34	3.7		
35	3.8		
36	3.9		
37	4.0		
38	4.1		
39	4.2		
40	4.3		
41	4.4		
42	4.5		

Table#5

Delay Time (ms)

Data	Value	Data	Value	Data	Value
0	0.1	43	67.8	86	135.5
1	1.7	44	69.4	87	137.0
2	3.2	45	70.9	88	138.6
3	4.8	46	72.5	89	140.2
4	6.4	47	74.1	90	141.8
5	8.0	48	75.7	91	143.3
6	9.5	49	77.2	92	144.9
7	11.1	50	78.8	93	146.5
8	12.7	51	80.4	94	148.1
9	14.3	52	81.9	95	149.6
10	15.8	53	83.5	96	151.2
11	17.4	54	85.1	97	152.8
12	19.0	55	86.7	98	154.4
13	20.6	56	88.2	99	155.9
14	22.1	57	89.8	100	157.5
15	23.7	58	91.4	101	159.1
16	25.3	59	93.0	102	160.6
17	26.9	60	94.5	103	162.2
18	28.4	61	96.1	104	163.8
19	30.0	62	97.7	105	165.4
20	31.6	63	99.3	106	166.9
21	33.2	64	100.8	107	168.5
22	34.7	65	102.4	108	170.1
23	36.3	66	104.0	109	171.7
24	37.9	67	105.6	110	173.2
25	39.5	68	107.1	111	174.8
26	41.0	69	108.7	112	176.4
27	42.6	70	110.3	113	178.0
28	44.2	71	111.9	114	179.5
29	45.7	72	113.4	115	181.1
30	47.3	73	115.0	116	182.7
31	48.9	74	116.6	117	184.3
32	50.5	75	118.2	118	185.8
33	52.0	76	119.7	119	187.4
34	53.6	77	121.3	120	189.0
35	55.2	78	122.9	121	190.6
36	56.8	79	124.4	122	192.1
37	58.3	80	126.0	123	193.7
38	59.9	81	127.6	124	195.3
39	61.5	82	129.2	125	196.9
40	63.1	83	130.7	126	198.4
41	64.6	84	132.3	127	200.0
42	66.2	85	133.9		

Table#6

Room Size (m)

Data	Value	Data	Value
0	0.1	43	6.8
1	0.3	44	7.0
2	0.4		
3	0.6		
4	0.7		
5	0.9		
6	1.0		
7	1.2		
8	1.4		
9	1.5		
10	1.7		
11	1.8		
12	2.0		
13	2.1		
14	2.3		
15	2.5		
16	2.6		
17	2.8		
18	2.9		
19	3.1		
20	3.2		
21	3.4		
22	3.5		
23	3.7		
24	3.9		
25	4.0		
26	4.2		
27	4.3		
28	4.5		
29	4.6		
30	4.8		
31	5.0		
32	5.1		
33	5.3		
34	5.4		
35	5.6		
36	5.7		
37	5.9		
38	6.1		
39	6.2		
40	6.4		
41	6.5		
42	6.7		

Table#7

Delay Time (ms)

Data	Value	Data	Value	Data	Value
0	0.1	43	135.5	86	270.9
1	3.2	44	138.6	87	274.0
2	6.4	45	141.8	88	277.2
3	9.5	46	144.9	89	280.3
4	12.7	47	148.1	90	283.5
5	1				

MIDI IMPLEMENTATION CHART

Function...		Transmitted	Recognized	Remarks
Basic	Default	1-16	1-16	Memorized
Channel	Changed	1-16	1-16	
Mode	Default	3	3	
	Messages	x	3, 4 (m=1) *2, *3	
	Altered	*****	x	
Note		0-127	0-127	
Number	: True voice	*****	0-127	
Velocity	Note ON	o 9nH, v=1-127	o v=1-127	
	Note OFF	o 8nH, v=0-127	o	
After	Key s	o *5	o	
Touch	Ch s	x	o *1, *2	
Pitch Bend		x	o 0-24 semi *1, *2	
Control	0, 32	o	o *1, *2	Bank Select
	7, 11	o	o *1	
	1, 5, 10	x	o *1, *2	
	6, 38	x	o *2	Data Entry
	64	o	o	Hold1 (Sustain)
	65	x	o *2	Portament
	66	o *4	o *2	Sostenuto
	67	o	o	Soft (Shift) Pedal
	71-74, 84	x	o *2	
	91, 93, 94	x	o *2	Effect Depth
96-101	x	o *1, *2		
Prog		o 0-127	o 0-127 *2	
Change	: True #	*****		
System Exclusive		o	o	
Common	: Song Pos	x	x	
	: Song Sel	x	x	
	: Tune	x	x	
System	: Clock	x	x	
Real Time	: Commands	x	x	
Aux	: All Sound OFF	o	o (120, 126, 127)	
	: Reset All Cntrls	x	o (121)	
	: Local ON/OFF	x	o	
	: All Notes OFF	o	o (123-125)	
	Messages : Active Sense	o	o	
	: Reset	x	x	
Notes	*1 = Received (transmitted) if switch is on. *2 = Only ESBL Part can recognized. *3 = m is always treated as 1 regardless of its value. *4 = Transmit if this model has a Sostenuto Pedal.		*5 = Applying further pressure on the key does not output key aftertouch information. Instead, key position is transmitted as additional information.	

Mode 1 : OMNI ON. POLY Mode 2 : OMNI ON. MONO o : YES
 Mode 3 : OMNI OFF. POLY Mode 4 : OMNI OFF. MONO x : NO

