

# **YAMAHA**

# **PORTATONE**

# **PSR-100**

**Owner's Guide**  
**Bedienungsanleitung**  
**Mode d'emploi**  
**Guía del propietario**

## ***Congratulations!***

Thank you for choosing a Yamaha PortaTone PSR-100. Your PSR-100 is a high-performance electronic keyboard that features the most advanced Yamaha technology for superior sound and features. To ensure that you fully understand the many fine features provided, we urge you to follow the steps outlined in this manual while actually trying out the instrument's features.

## ***Herzlichen Glückwunsch***

Herzlichen Dank für den Kauf des Yamaha PortaTone PSR-100. Ihr PortaTone ist ein leistungsstarkes elektronisches Keyboard, das dank modernster Yamaha Musiktechnologie überlegenen Klang und vielseitige Einsatzmöglichkeiten bietet. Um das großartige Potential des PortaTone voll ausschöpfen zu können und sich gut mit seinen Funktionen vertraut zu machen, sollten Sie sich beim anfänglichen Spielen auf dem Instrument nach den Bedienschritten in dieser Anleitung richten.

## ***Félicitations!***

Nous vous remercions d'avoir porté votre choix sur le PortaTone Yamaha PSR-100. Le PSR-100 est un clavier électronique, produit de la technologie Yamaha la plus perfectionnée, vous offrant des fonctions et une qualité sonore remarquables. Afin de parfaitement comprendre toutes les fonctions de cet instrument, nous vous conseillons de lire très attentivement ce mode d'emploi tout en essayant les fonctions qui y sont décrites.

## ***¡Enhorabuena!***

Muchas gracias por comprar el PortaTone PSR-100 de Yamaha. Su PSR-100 es un teclado electrónico de gran rendimiento que caracteriza la tecnología más avanzada de Yamaha para un sonido y características superiores. Para asegurarse de que entiende totalmente las muchas características con las que se proporciona, le sugerimos que siga los pasos descritos en este manual mientras prueba las características de los instrumentos.

## **CONTENTS**

<b>Taking Care of Your PortaTone</b> .....	1	Automatic Playback of the Demo Tune	3
<b>Power Supply</b> .....	1	Playing in the Harmony Mode	3
Using Batteries .....	1	Selecting Voices .....	4
Using An Optional Power Adaptor .....	1	Adjusting the Volume .....	4
<b>Setting Up &amp; Removing the Music Stand</b> .....	1	Playing a Rhythm Pattern .....	4
<b>Using Headphones or an External Sound System</b> .....	1	Adjusting the Tempo (speed) of the Rhythm Pattern .....	4
<b>Optional Accessories</b> .....	1	<b>Automatic Accompaniment</b> .....	5
<b>Nomenclature</b> .....	2	SINGLE FINGER Mode .....	5
Top Panel Controls .....	2	FINGERED Mode .....	5
Rear Panel Connectors .....	3	Automatic Ad-Lib Phrases .....	5
<b>Playing the PSR-100</b> .....	3	<b>Song Accompaniment</b> .....	6
		<b>Troubleshooting</b> .....	6
		<b>Specifications</b> .....	6

## **INHALT**

<b>Behandlung Ihres PortaTone</b> .....	7	Automatische Wiedergabe des Demostückes .....	9
<b>Stromversorgung</b> .....	7	Spielen in der HARMONY-Betriebsart	9
Stromversorgung über Batterien .....	7	Klangwahl .....	10
Stromversorgung über Netzadapter .....	7	Lautstärkeregelung .....	10
<b>Anbringen und Abnehmen des Notenständers</b> .....	7	Spielen mit Schlagzeugbegleitung .....	10
<b>Verwendung von Kopfhörer oder externem Verstärkersystem</b> .....	7	Einstellung des Rhythmustempos .....	10
<b>Sonderzubehör</b> .....	7	<b>Automatische Begleitung</b> .....	11
<b>Bezeichnung der Teile</b> .....	8	SINGLE FINGER-Betriebsart .....	11
Bedienfeld .....	8	FINGERED-Betriebsart .....	11
Anschlüsse auf der Rückseite .....	9	Phrasenautomatik .....	11
<b>Spielen auf dem PSR-100</b> .....	9	<b>Songbegleitung</b> .....	12
		<b>Fehlersuche</b> .....	12
		<b>Technische Daten</b> .....	12

## **TABLE DES MATIERES**

<b>Entretien du PortaTone</b> .....	13	Reproduction de la mélodie de démonstration .....	15
<b>Alimentation électrique</b> .....	13	Jouez en mode harmonie .....	15
Fonctionnement sur piles .....	13	Sélection des voix .....	16
Utilisation d'un adaptateur secteur en option .....	13	Réglage du volume .....	16
<b>Montage et retrait du pupitre</b> .....	13	Reproduction d'un pattern rythmique	16
<b>Utilisation d'un casque d'écoute ou d'un système de sonorisation externe</b> .....	13	Réglage du tempo (vitesse) des patterns rythmiques .....	16
<b>Accessoires en option</b> .....	13	<b>Accompagnement automatique</b> .....	17
<b>Nomenclature</b> .....	14	Mode SINGLE FINGER .....	17
Commandes du panneau supérieur .....	14	Mode FINGERED .....	17
Connecteurs du panneau arrière .....	15	Phrases Ad-Lib automatiques .....	17
<b>Jouez du PSR-100</b> .....	15	<b>Accompagnement de morceaux</b> .....	18
		<b>Dépistage des pannes</b> .....	18
		<b>Spécifications</b> .....	18

## **INDICE**

<b>Cuidados de su PortaTone</b> .....	19	canción de demostración .....	21
<b>Alimentación</b> .....	19	Tocando con el modo de armonía .....	21
Uso de pilas .....	19	Selección de voces .....	22
Uso del adaptador de alimentación opcional .....	19	Ajuste del volumen .....	22
<b>Colocación y extracción del atril</b> .....	19	Tocando un patrón rítmico .....	22
<b>Uso de auriculares o un sistema de sonido exterior</b> .....	19	Ajuste del tempo (velocidad) del patrón rítmico .....	22
<b>Accesorios opcionales</b> .....	19	<b>Acompañamiento automático</b> .....	23
<b>Nomenclatura</b> .....	20	Modo SINGLE FINGER .....	23
Controles del panel superior .....	20	Modo FINGERED .....	23
Conectores del panel posterior .....	21	Frases de improvisación automáticas .....	23
<b>Tocando con el PSR-100</b> .....	21	<b>Acompañamiento de canción</b> .....	24
Reproducción automática de la		<b>Localización y reparación de averías</b> .....	24
		<b>Especificaciones</b> .....	24

## Entretien du PortaTone

Votre PortaTone vous procurera de nombreuses années d'un plaisir inégalé si vous observez les quelques mesures de précaution suivantes.

1. Evitez de placer le PortaTone dans des endroits où il pourrait être soumis à une humidité ou chaleur excessive. Ne laissez jamais l'instrument à proximité d'un appareil de chauffage où dans un véhicule stationné en plein soleil, par exemple.
2. Evitez les endroits où l'instrument pourrait être exposé à une poussière ou humidité excessives.
3. Tous les raccordements entre le PortaTone et un autre appareil doivent être effectués avec les deux appareils hors tension.
  - Ne soumettez jamais l'instrument à des chocs physiques violents et évitez d'y placer des objets lourds.
5. Utilisez un chiffon doux, sec ou très légèrement humide, pour nettoyer l'instrument. N'utilisez jamais de produits chimiques tels que de la benzine ou un diluant.
6. Du fait que le PortaTone contient des circuits numériques, il risque de provoquer des interférences s'il est placé trop près d'un récepteur de radio ou de télévision. Si cela se produit, éloignez l'instrument de l'appareil affecté.

## Alimentation électrique

Le PSR-100 fonctionne aussi bien sur piles que sur secteur grâce à un adaptateur en option. Suivez les instructions données ci-après en fonction de la source d'alimentation que vous utilisez.

### Fonctionnement sur piles

Six piles D de 1,5 V (SUM-1 ou R-20), ou des piles alcalines équivalentes (non fournies), doivent être mises en place dans le compartiment des piles.

1. Ouvrez le couvercle du compartiment des piles situé sur le panneau inférieur de l'instrument.
2. Placez les six piles en prenant soin de les diriger selon les indications de polarité données.
3. Remettez le couvercle du compartiment en place et assurez-vous qu'il est effectivement bloqué.

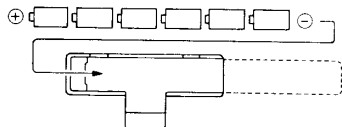
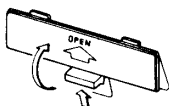

\* Les piles fournies sont incluses pour la réalisation d'essai. Leur longévité peut être considérablement réduite du fait des conditions de stockage, etc.

### Attention:

1. Lorsque les piles sont usées, remplacez-les par un nouveau jeu de six piles. N'utilisez jamais en même temps des piles neuves et des piles usées.
2. Pour prévenir tout endommagement que pourrait provoquer une fuite des piles, retirez les piles de l'instrument si vous ne devez pas l'utiliser pendant une période prolongée.

## Utilisation d'un adaptateur secteur en option

Branchez le câble de sortie CC de l'adaptateur PA-1, PA-1B ou PA-3 en option à la prise DC(9-12V)IN située sur la face arrière de l'instrument et branchez ensuite l'adaptateur à une prise secteur murale.

DC 9-12V IN



N'utilisez qu'un adaptateur secteur Yamaha PA-1, PA-1B ou PA-3 pour alimenter l'instrument à partir du secteur. L'utilisation de tout autre adaptateur secteur pourrait gravement endommager le PSR-100.

## Montage et retrait du pupitre

Le PSR-100 est fourni avec un pupitre pouvant être monté sur l'instrument en introduisant son bord inférieur dans la rainure située sur le dessus du panneau de commande de l'instrument.

Pour retirer le pupitre, le soulever et l'enlever.

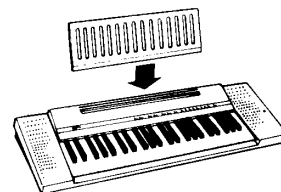

## Utilisation d'un casque d'écoute ou d'un système de sonorisation externe

### La prise de sortie Casque/Aux (HEADPHONES/AUX.OUT) du panneau arrière

Un casque d'écoute standard peut être branché à cette prise lorsque vous désirez faire des exercices en privé ou jouer tard la nuit. Le système de haut-parleur interne est automatiquement coupé lorsqu'un casque est branché à la prise HEADPHONES/AUX.OUT.

La prise HEADPHONES/AUX.OUT peut également être utilisée pour transmettre la sortie du PSR-100 à un amplificateur de clavier, un système de sonorisation stéréo, une table de mixage ou un enregistreur de bande. Utilisez un câble de raccordement Yamaha en option pour connecter la prise HEADPHONES/AUX.OUT à votre système de sonorisation.

HEADPHONES/  
AUX. OUT



## Accessoires en option

- Adaptateur secteur (PA-1/PA-1B/PA-3)
- Casque d'écoute (HPE-3/HPE-5)
- Support (L-2/L-4)
- Banc (BC-6)
- Câble de raccordement stéréo (PSC-3)  
Utiliser ce câble pour connecter le PSR-100 à une chaîne Hi-Fi stéréo.
- Connecteur stéréo (PCP-1)  
Pour brancher des prises à broche stéréo à une prise de jack stéréo.

\* Certains accessoires peuvent ne pas être disponibles dans certaines régions.

# Nomenclature

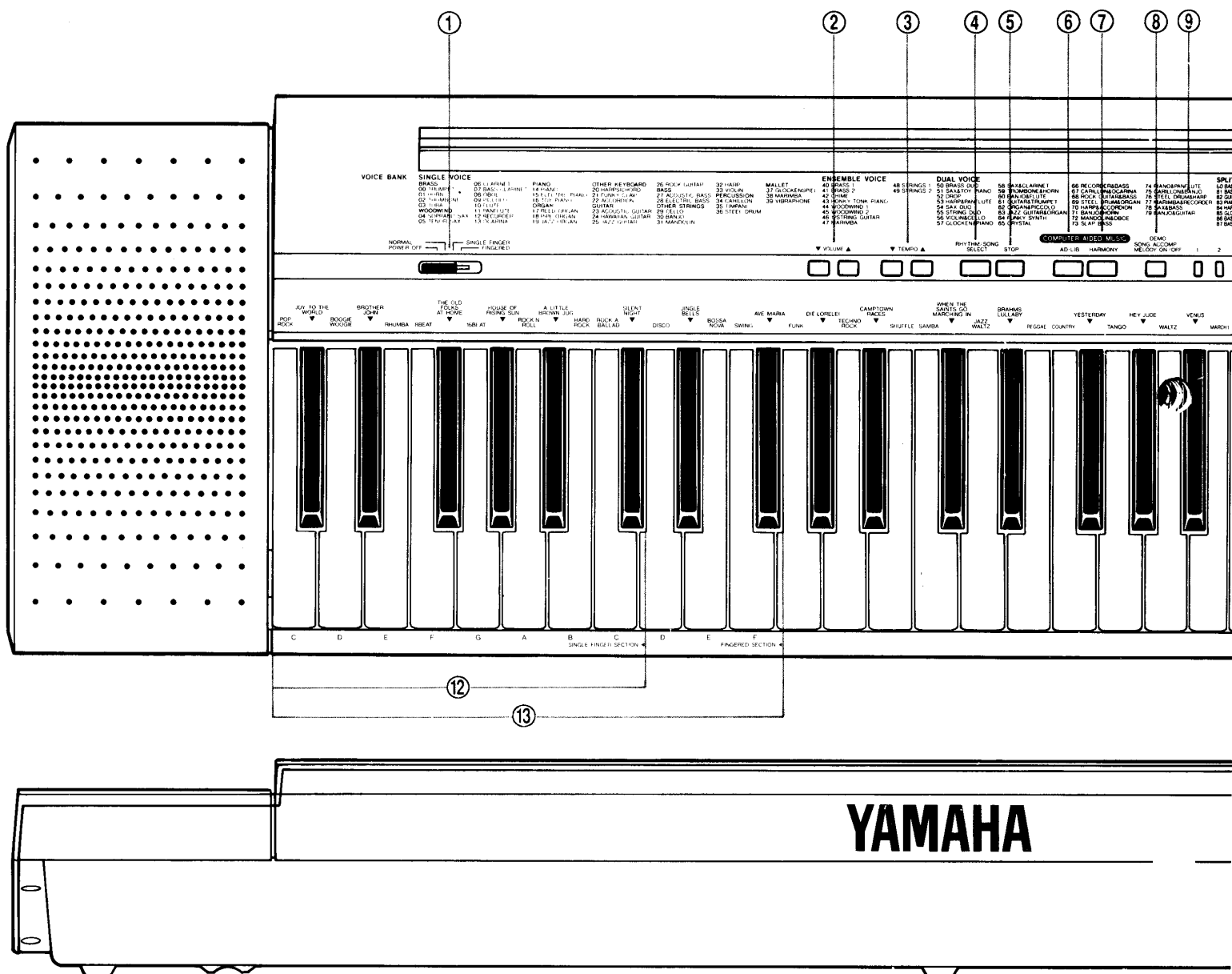

## Commandes du panneau supérieur

- ① Interrupteur d'alimentation/mode [POWER/MODE] ..... pages 15 et 17
- ② Touches de volume [VOLUME] ..... page 16
- ③ Touches de tempo [TEMPO] ..... page 16
- ④ Sélecteurs de morceau/rythme [RHYTHM/SONG SELECT] ..... pages 10 et 12
- ⑤ Touche d'arrêt [STOP] ..... pages 15, 16 et 18
- ⑥ Touche d'improvisation [AD-LIB] ..... page 17
- ⑦ Touche d'harmonie [HARMONY] ..... page 15
- ⑧ Touche de démonstration (Accompagnement de morceau, mélodie on/off) [DEMO (SONG ACCOMP. MELODY ON/OFF)] ..... pages 15 et 18
- ⑨ Listes des banques de voix [VOICE BANK] ..... page 16
- ⑩ Sélecteurs de voix [VOICE SELECT] ..... page 16
- ⑪ Touche d'introduction [ENTER] ..... page 16
- ⑫ Section à un seul doigt [SINGLE FINGER] ..... page 17
- ⑬ Section à plusieurs doigt [FINGERED] ... page 17

# Jouez du PSR-100

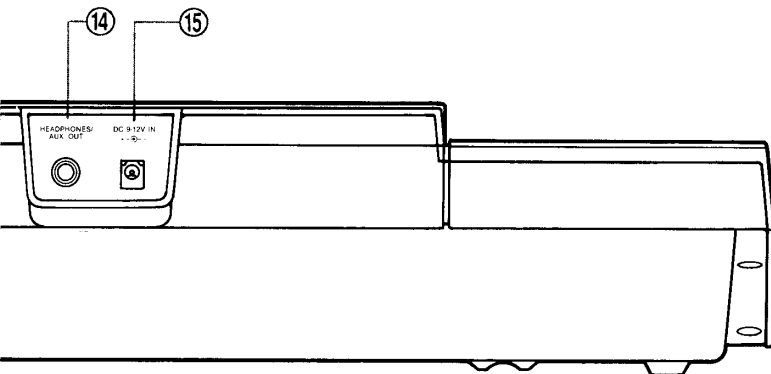
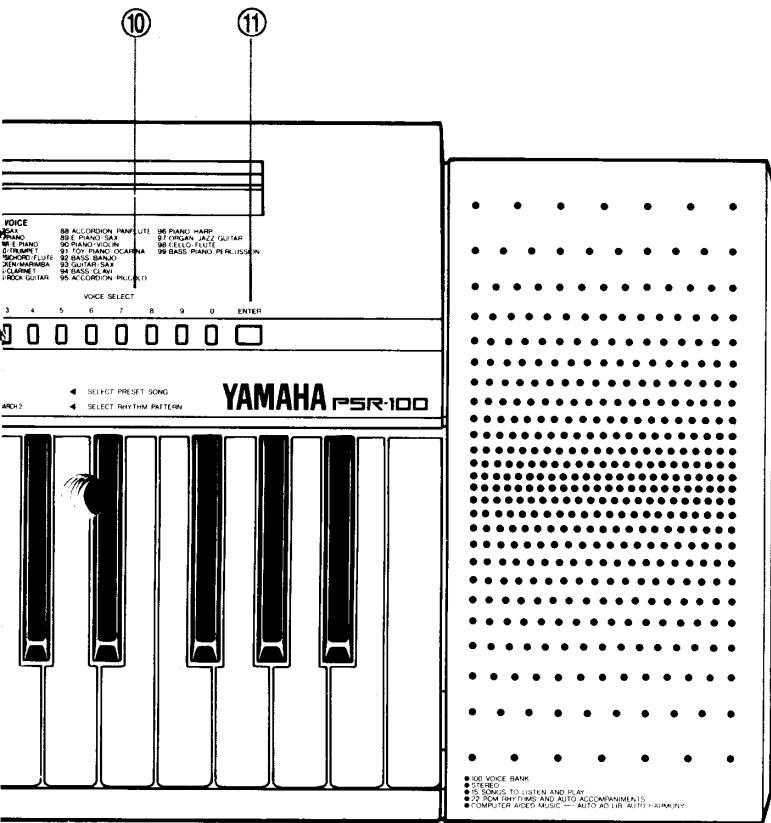

## Connecteurs du panneau arrière

- ⑭ Prise de sortie auxiliaire/casque [HEADPHONES/AUX.OUT] .....page 13
- ⑮ Prise d'entrée (9-12 V) cc [DC(9-12V)IN] page 13

## Reproduction de la mélodie de démonstration

Faites coulisser l'interrupteur d'alimentation [POWER/MODE] sur la position NORMAL et appuyez sur la touche [DEMO].

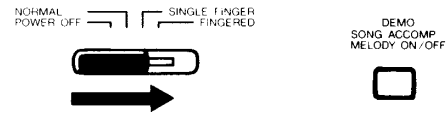

La mélodie de démonstration continuera de jouer jusqu'à ce que vous appuyez sur la touche [STOP] ou [DEMO].



- Le tempo et le volume peuvent être modifiés pendant la reproduction de la mélodie de démonstration.

## Jouez en mode harmonie

Lorsque le PSR-100 est mis sous tension, la voix numéro 00 (TRUMPET) est automatiquement sélectionnée et le mode HARMONIE est désactivé.

Le mode HARMONIE peut être activé ou désactivé en appuyant sur la touche [HARMONY].



En mode HARMONIE, le fait de jouer des notes uniques sur le clavier entraîne la production automatique d'harmonies à deux ou quatre voix selon la voix sélectionnée. Le mode HARMONIE est particulièrement pratique avec la fonction d'accompagnement automatique SINGLE FINGERED ou FINGERED décrite plus loin. Lorsque le mode HARMONIE est désactivé, vous pouvez jouer sur le clavier des notes uniques aussi bien que vos propres accords et harmonies.

- Lorsqu'une voix SPLIT est sélectionnée, aucune harmonie ne sera appliquée à la voix basse, même si le mode HARMONIE est activé.
- Seules des notes uniques peuvent être jouées lorsque le mode HARMONIE est activé, à l'exception de la voix basse lorsqu'une voix SPLIT est sélectionnée.

## Sélection des voix

Le PSR-100 offre 100 voix différentes (de 00 à 99 dont la liste est donnée sous VOICE BANK sur le panneau supérieur) pouvant être sélectionnées à l'aide des touches numériques et de la touche [ENTER]. Pour sélectionner une voix, appuyez toujours sur deux touches numériques et ensuite sur la touche [ENTER]. Pour sélectionner la voix numéro 04 (SOPRANO SAX), par exemple, appuyez successivement sur [0], [4] et [ENTER]. La voix de Hi-Hat fermé se fait entendre pour confirmer que les touches ont été correctement sollicitées.



Les voix du PSR-100 sont regroupées en quatre catégories:

- SINGLE (voix 00—39): Voix simples
- ENSEMBLE (40—49): Voix avec un son d'ensemble
- DUAL (50—79): Combinaisons de deux voix
- SPLIT (80—99): Deux voix, une pouvant être jouée sur le côté gauche du clavier (à gauche de la note F#2) et l'autre sur le côté droit.

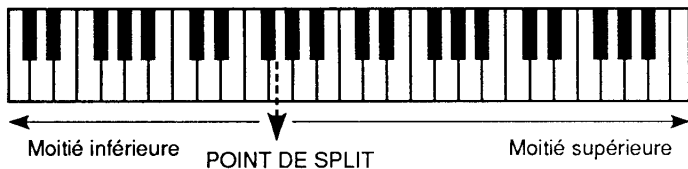

- Les voix SPLIT ne peuvent être utilisées que dans le mode NORMAL. Lorsque le mode accompagnement automatique SINGLE FINGER ou FINGERED est sélectionné seule la voix haute sera utilisée.

## Réglage du volume

Le volume du PSR-100 peut être réglé à 11 niveaux. A la mise sous tension, le volume est automatiquement réglé au niveau "normal".

Appuyez sur la touche [VOLUME ▲] pour augmenter le volume et sur la touche [VOLUME ▼] pour le diminuer. Le volume augmente ou diminue légèrement à chaque pression de la touche correspondante. Appuyez simultanément sur les deux touches [VOLUME] pour rétablir le réglage normal.



- Après avoir mis sous tension, le volume peut être baissé d'un maximum de 9 paliers et augmenté de 1 palier.

## Reproduction d'un pattern rythmique

Le PSR-100 offre 22 patterns rythmiques différents pouvant être sélectionnés et reproduits en appuyant sur la touche blanche appropriée tout en maintenant enfoncée la touche [RHYTHM/SONG SELECT].

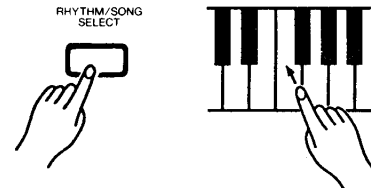

Pour reproduire le rythme SWING, par exemple, maintenez enfoncée la touche [RHYTHM/SONG SELECT] et appuyez sur la touche blanche du clavier désignée par "SWING" au-dessus du clavier. La reproduction du rythme SWING commence immédiatement.

La reproduction du pattern rythmique peut être arrêtée à tout moment en appuyant sur la touche [STOP].

- Un autre pattern rythmique peut être sélectionné de la même manière pendant la reproduction d'un pattern. Dans ce cas la reproduction du nouveau rythme commence à partir du début de la mesure suivante.

## Réglage du tempo (vitesse) des patterns rythmiques

Le Tempo du pattern rythmique sélectionné peut être réglé à 16 niveaux.

40, 50, 60, 73, 80, 92, 100, 112, 120, 132, 146, 159, 184, 200, 225, 240 (temps par minute)

Appuyez sur la touche [TEMPO ▲] pour augmenter le tempo et sur la touche [TEMPO ▼] pour le diminuer. Le tempo est augmenté ou diminué d'un niveau à chaque pression de la touche correspondante. Appuyez sur les deux touches [TEMPO] pour rétablir le tempo normal de "120".





# Accompagnement automatique

## Mode SINGLE FINGER

La fonction d'accompagnement automatique SINGLE FINGER permet de produire facilement un très bel accompagnement orchestral, utilisant des accords majeur, septième, mineur et septième mineure, en appuyant sur un nombre minimal de touches de la section SINGLE FINGER du clavier (à gauche du repère SINGLE FINGER SECTION). L'accompagnement en accords et basses produit s'harmonise toujours parfaitement au pattern rythmique sélectionné.

1. Faites glisser l'interrupteur [POWER/MODE] sur la position SINGLE FINGER.

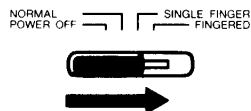

2. Sélectionnez le rythme souhaité de la manière habituelle. La voix de Hi-Hat fermé se fera entendre pour confirmer que la touche de sélection du rythme a été correctement sollicitée. Bien que la voix de mélodie (section haute du clavier) souhaitée puisse être sélectionnée de la manière habituelle, le PSR-100 sélectionnera automatiquement les voix qui seront utilisées pour les accords et lignes de basses de l'accompagnement.

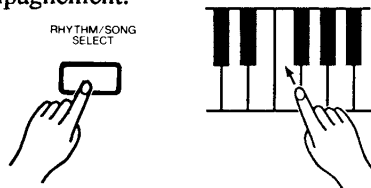

3. Appuyez sur une des touches de la section SINGLE FINGER du clavier pour lancer l'accompagnement. Si vous appuyez sur une touche "C", par exemple, un accompagnement en do majeur sera joué. Appuyez sur une autre touche de la section SINGLE FINGER pour sélectionner un nouvel accord. La touche enfoncée détermine toujours la note fondamentale de l'accord joué ("C" pour un accord en do).

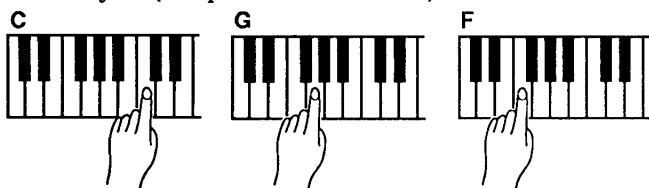

### Exécution d'accords mineur, septième et septième mineure

- Pour un accord mineur, appuyez sur la touche de la note fondamentale et sur la touche noire immédiatement à gauche.
- Pour un accord septième, appuyez sur la touche de la note fondamentale et sur la touche blanche immédiatement à gauche.
- Pour un accord septième mineure, appuyez sur la touche de la note fondamentale et sur la touche blanche et la touche noire immédiatement à gauche.



- L'accompagnement automatique se poursuivra même une fois que les touches de la section d'accompagnement automatique sont relâchées. Il n'est nécessaire d'appuyer sur ces touches que pour changer d'accords.

4. Appuyez sur la touche [STOP] pour arrêter l'accompagnement.

## Mode FINGERED

Le mode FINGERED est idéal pour ceux qui savent déjà jouer des accords, du fait qu'il permet de jouer vos propres accord pour la fonction d'accompagnement automatique.

1. Faites glisser l'interrupteur [POWER/MODE] sur la position FINGERED.

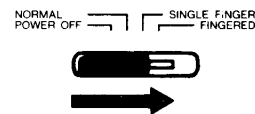

2. Sélectionnez le rythme souhaité de la manière habituelle.
3. Dès que vous commencez à jouer un accord sur la section FINGERED (à la gauche du repère FINGERED SECTION), le PSR-100 commence automatiquement à jouer l'accord en même temps que le rythme sélectionné et une ligne de basse appropriée. L'accompagnement automatique se poursuivra même une fois que les touches de la section d'accompagnement automatique sont relâchées. Faire bien attention de relâcher toutes les touches avant de changer d'accords.
4. Appuyez sur la touche [STOP] pour arrêter l'accompagnement.

### Le PSR-100 accepte les accords suivants:

- |                    |            |
|--------------------|------------|
| ■ Majeur           | ■ Septième |
| ■ Mineur           | ■ Diminué  |
| ■ Septième majeure | ■ Augmenté |
| ■ Septième mineure |            |

- Toutes les autres opérations du mode FINGERED sont identiques à celles du mode SINGLE FINGER.

## Phrases Ad-Lib automatiques

Appuyez brièvement sur la touche [AD-LIB] pendant l'exécution d'un ACCOMPAGNEMENT AUTOMATIQUE pour produire une courte phrase "ad-lib" qui pourra être utilisée comme "fill-in". La touche [AD-LIB] peut être maintenue enfoncée plus longtemps pour produire des phrases ad-lib plus longues.

COMPUTER AIDED MUSIC  
AD-LIB HARMONY



- Si la touche [AD-LIB] est enfoncée en mode NORMAL, une phrase ad-lib en do majeur est produite.

# Accompagnement de morceaux

Le PSR-100 peut produire un accompagnement pour 15 morceaux différents que vous pouvez jouer. Les titres des morceaux sont donnés au-dessus du clavier.

Pour sélectionner et lancer la reproduction d'un accompagnement de morceau, maintenez enfoncée la touche [RHYTHM/SONG SELECT] et appuyez sur la touche noire du clavier correspondant au morceau voulu.

Le morceau sélectionné commence avec deux mesures d'attaque.

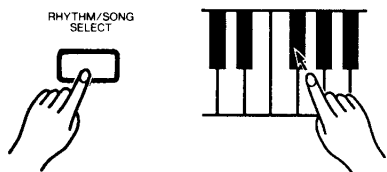

Lorsque la reproduction d'un accompagnement de morceau est lancée, la mélodie de ce morceau commence également. Si vous souhaitez assourdir la mélodie et ne laisser que l'accompagnement afin de pouvoir jouer, appuyez sur la touche [DEMO (SONG ACCOMP. MELODY ON/OFF)]. Chaque pression de la touche [DEMO (SONG ACCOMP. MELODY ON/OFF)] met alternativement la mélodie ON et OFF.

Lorsque la mélodie est OFF, il est possible de sélectionner une autre voix de la manière habituelle.



L'accompagnement de morceau peut être arrêté à tout moment en appuyant sur la touche [STOP].

- Voir le manuel d'instructions.  
\* Publié par Hal Leonard Publishing Corporation pour Yamaha Corporation.
- Les mélodies "Demo Tunes" de ce clavier ne sont prévues que pour la "Démonstration". Il n'est pas possible de reproduire les mélodies de démonstration à 100%.

# Dépistage des pannes

Symptômes	Remèdes
Volume réduit. Distorsion.	Remplacez les piles.
Toutes les notes ne sont pas perçues lorsque vous jouez plusieurs notes simultanément.	Le PSR-100 peut produire un maximum de 8 notes simultanément (patterns rythmiques non compris). La reproduction de la mélodie de démonstration, l'accompagnement automatique et l'accompagnement de morceaux utilisent une partie de ces notes.

# Spécifications

## Clavier:

49 touches (C1-C5)

## Voix:

100 voix

**SINGLE VOICE:** TRUMPET, HORN, TROMBONE, TUBA, SOPRANO SAX, TENOR SAX, CLARINET, BASS CLARINET, OBOE, PICCOLO, FLUTE, PANFLUTE, RECORDER, OCARINA, PIANO, ELECTRIC PIANO, TOY PIANO, REED ORGAN, PIPE ORGAN, JAZZ ORGAN, HARPSICHORD, FUNKY CLAVI, ACCORDION, ACOUSTIC GUITAR, HAWAIIAN GUITAR, JAZZ GUITAR, ROCK GUITAR, ACOUSTIC BASS, ELECTRIC BASS, CELLO, BANJO, MANDOLIN, HARP, VIOLIN, CARILLON, TIMPANI, STEEL DRUM, GLOCKENSPIEL, MARIMBA, VIBRAPHONE

**ENSEMBLE VOICE:** BRASS 1, BRASS 2, CHIME, HONKY-TONK PIANO, WOODWIND 1, WOODWIND 2, 12STRING GUITAR, MARIMBA, STRINGS 1, STRINGS 2

**DUAL VOICE:** BRASS DUO, SAX & TOY PIANO, DROP, HARP & PANFLUTE, SAX DUO, STRING DUO, VIOLIN & CELLO, GLOCKEN & PIANO, SAX & CLARINET, TROMBONE & HORN, BANJO & FLUTE, GUITAR & TRUMPET, ORGAN & PICCOLO, JAZZ GUITAR & ORGAN, FUNKY SYNTH, CRYSTAL, RECORDER & BASS, CARILLON & OCARINA, ROCK GUITAR & BASS, STEEL DRUM & ORGAN, HARP & ACCORDION, BANJO & HORN, MANDOLIN & OBOE, SLAP BASS, PIANO & PANFLUTE, CARILLON & BANJO, STEEL DRUM & HARP, MARIMBA & RECORDER, SAX & BASS, BANJO & GUITAR

**SPLIT VOICE:** BASS/SAX, BASS/PIANO, GUITAR/E.PIANO, PIANO/TRUMPET, HARPSICHORD/FLUTE, GLOCKEN/MARIMBA, BASS/CLARINET, BASS/ROCK GUITAR, ACCORDION/PANFLUTE, E.PIANO/SAX, PIANO/VIOLIN, TOY PIANO/OCARINA, BASS/BANJO, GUITAR/SAX, BASS/CLAVI, ACCORDION/PICCOLO, PIANO/HARP, ORGAN/JAZZ GUITAR, CELLO/FLUTE, BASS/PIANO/PERCUSSION

## Style de rythme:

POP ROCK, BOOGIE WOOGIE, RHUMBA, 8BEAT, 16BEAT, ROCK'N'ROLL, HARD ROCK, ROCK-A-BALLAD, DISCO, BOSSA NOVA, SWING, FUNK, TECHNO ROCK, SHUFFLE, SAMBA, JAZZ WALTZ, REGGAE, COUNTRY, TANGO, WALTZ, MARCH 1, MARCH 2

## Accompagnement de morceaux:

JOY TO THE WORLD, BROTHER JOHN, THE OLD FOLKS AT HOME, HOUSE OF RISING SUN, A LITTLE BROWN JUG, SILENT NIGHT, JINGLE BELLS, AVE MARIA, DIE LORELEI, CAMPTOWN RACES, WHEN THE SAINTS GO MARCHING IN, BRAHMS' LULLABY, YESTERDAY, HEY JUDE, VENUS

## Autres commandes:

VOLUME, TEMPO, RHYTHM/SONG SELECT, STOP, AD-LIB, HARMONY, DEMO (SONG ACCOMP. MELODY ON/OFF), VOICE SELECT 1-0, ENTER, POWER/MODE (OFF, NORMAL, SINGLE FINGER, FIN-GERED)

## Prises auxiliaires:

HEADPHONES/AUX. OUT, DC 9-12V IN

## Amplificateur principal:

2,0W x 2

## Haut-parleur:

10cm (4Ω) x 2

## Tension nominale:

9V cc (six piles "D" SUM-1, R-20 ou équivalentes), Adaptateur secteur (PA-1, PA-1B ou PA-3)

## Dimensions (L x P x H):

930mm x 279,6mm x 109,4mm

## Poids:

3,3kg, sans les piles

## Accessoire fourni:

Pupitre

\* Les caractéristiques techniques peuvent être modifiées sans aucun avis.



## FCC INFORMATION (U.S.A.)

### 1. IMPORTANT NOTICE: DO NOT MODIFY THIS UNIT!

This product, when installed as indicated in the instructions contained in this manual, meets FCC requirements. Modifications not expressly approved by Yamaha may void your authority, granted by the FCC, to use the product.

### 2. IMPORTANT:

When connecting this product to accessories and/or another product use only high quality shielded cables. Cable/s supplied with this product MUST be used. Follow all installation instructions. Failure to follow instructions could void your FCC authorization to use this product in the USA.

### 3. NOTE:

This product has been tested and found to comply with the requirements listed in FCC Regulations, Part 15 for Class "B" digital devices. Compliance with these requirements provides a reasonable level of assurance that your use of this product in a residential environment will not result in harmful interference with other electronic devices. This equipment generates/uses radio frequencies and, if not installed and used according to the instructions found in the users manual, may cause interference harmful to the operation of other electronic devices. Compliance with FCC regulations does not guarantee that interference will not occur in all installations. If this product is found to be the source of interference, which can be determined by turning the unit "OFF" and "ON", please try to eliminate the problem by using one of the following measures:

Relocate either this product or the device that is being affected by the interference.

Utilize power outlets that are on different branch (circuit breaker or fuse) circuits or install AC line filter/s.

In the case of radio or TV interference, relocate/reorient the antenna. If the antenna lead-in is 300 ohm ribbon lead, change the lead-in to co-axial type cable.

If these corrective measures do not produce satisfactory results, please contact the local retailer authorized to distribute this type of product. If you can not locate the appropriate retailer, please contact Yamaha Corporation of America, Electronic Service Division, 6600 Orangethorpe Ave, Buena Park, CA90620

The above statements apply ONLY to those products distributed by Yamaha Corporation of America or its subsidiaries.

## WARNING: CHEMICAL CONTENT NOTICE!

The solder used in the manufacture of this product contains LEAD. In addition, the electrical/electronic and/or plastic (where applicable) components may also contain traces of chemicals found by the California Health and Welfare Agency (and possibly other entities) to cause cancer and/or birth defects or other reproductive harm.

**DO NOT REMOVE ANY ENCLOSURE COMPONENTS!** There are no user serviceable parts inside. All service should be performed by a service representative authorized by Yamaha to perform such service.

**IMPORTANT MESSAGE:** Yamaha strives to produce products that are both user safe and environmentally "friendly". We sincerely believe that our products meet these goals. However, in keeping with both the spirit and the letter of various statutes we have included the messages shown above and others in various locations in this manual.

- This applies only to products distributed by Yamaha Corporation of America.
- Dies bezieht sich nur auf die von der Yamaha Corporation of America vertriebenen Produkte.
- Ceci ne s'applique qu'aux produits distribués par Yamaha Corporation of America.
- Esto se aplica solamente a productos distribuidos por Yamaha Corporation of America.

Wichtiger Hinweis für die Benutzung in der Bundesrepublik Deutschland.

**Bescheinigung des Importeurs**

Hiermit wird bescheinigt, daß der/die/das

**Musikinstrument Typ: PSR-100**

(Gerät, Typ, Bezeichnung)

in Übereinstimmung mit den Bestimmungen der VERFÜGUNG 1046/84

(Amtsblattverfügung)

funk-entstört ist.

Der Deutschen Bundespost wurde das Inverkehrbringen dieses Gerätes angezeigt und die Berechtigung zur Überprüfung der Serie auf Einhaltung der Bestimmungen eingeräumt.

**Yamaha Europa GmbH**

Name des Importeurs

- This applies only to products distributed by Yamaha Europa GmbH.
- Dies bezieht sich nur auf die von der Yamaha Europa GmbH vertriebenen Produkte.
- Ceci ne s'applique qu'aux produits distribués par Yamaha Europa GmbH.
- Esto se aplica solamente a productos distribuidos por Yamaha Europa GmbH.

**CANADA**

THIS DIGITAL APPARATUS DOES NOT EXCEED THE "CLASS B" LIMITS FOR RADIO NOISE EMISSIONS FROM DIGITAL APPARATUS SET OUT IN THE RADIO INTERFERENCE REGULATION OF THE CANADIAN DEPARTMENT OF COMMUNICATIONS.

LE PRESENT APPAREIL NUMERIQUE N'EMET PAS DE BRUITS RADIOELECTRIQUES DEPASSANT LES LIMITES APPLICABLES AUX APPAREILS NUMERIQUES DE LA "CLASSE B" PRESCRITES DANS LE REGLEMENT SUR LE BROUILLAGE RADIOELECTRIQUE EDICTE PAR LE MINISTERE DES COMMUNICATIONS DU CANADA.

- This applies only to products distributed by Yamaha Canada Music Ltd.
- Dies bezieht sich nur auf die von der Yamaha Canada Music Ltd. vertriebenen Produkte.
- Ceci ne s'applique qu'aux produits distribués par Yamaha Canada Music Ltd.
- Esto se aplica solamente a productos distribuidos por Yamaha Canada Music Ltd.

Dette apparat overholder det gældende EF-direktiv vedrørende radiostøj.

Cet appareil est conforme aux prescriptions de la directive communautaire 87/308/CEE.

Diese Geräte entsprechen der EG-Richtlinie 82/499/EWG und/oder 87/308/EWG.

This product complies with the radio frequency interference requirements of the Council Directive 82/499/EEC and/or 87/308/EEC.

Questo apparecchio è conforme al D.M.13 aprile 1989 (Direttiva CEE/87/308) sulla soppressione dei radiodisturbi.

Este producto está de acuerdo con los requisitos sobre interferencias de radio frecuencia fijados por el Consejo Directivo 87/308/CEE.

**YAMAHA CORPORATION**

For details of products, please contact our nearest subsidiary/ or the authorized distributor listed below.

Die Einzelheiten zu Produkten sind bei unseren unten aufgeführten Niederlassungen und Vertragshändlern in den jeweiligen Bestimmungsländern erhältlich.

Pour plus de détails sur les produits, veuillez-vous adresser au concessionnaire/distributeur pris dans la liste suivante le plus proche de chez vous.

Para detalles sobre los productos, póngase en contacto con nuestra subsidiaria o distribuidor autorizado enumerados a continuación.

## NORTH AMERICA

### CANADA

**Yamaha Canada Music Ltd.**  
135 Milner Avenue, Scarborough, Ontario,  
M1S 3R1, Canada  
Tel: 416-298-1311

### U.S.A.

**Yamaha Corporation of America**  
6600 Orangethorpe Ave., Buena Park, Calif. 90620,  
U.S.A.  
Tel: 714-522-9011

## MIDDLE & SOUTH AMERICA

### MEXICO

**Yamaha De Mexico S.A. De C.V.,**  
**Departamento de ventas**  
Javier Rojo Gomez No.1149, Col. Gpe Del  
Moral, Deleg. Iztapalapa, 09300 Mexico, D.F.  
Tel: 686-00-33

### BRASIL

**Yamaha Musical Do Brasil LTDA.**  
Ave. Reboucas 2636, São Paulo, Brasil  
Tel: 55-11 853-1377

### PANAMA

**Yamaha De Panama S.A.**  
Edificio Interseco, Calle Elvira Mendez no.10, Piso  
3, Oficina #105, Ciudad de Panama, Panama  
Tel: 507-69-5311

### OTHER LATIN AMERICAN COUNTRIES AND CARIBBEAN COUNTRIES

**Yamaha Music Latin America Corp.**  
6101 Blue Lagoon Drive, Miami, Florida 33126,  
U.S.A.  
Tel: 305-261-4111

## EUROPE

### THE UNITED KINGDOM/IRELAND

**Yamaha-Kemble Music(U.K.) Ltd.**  
Sherbourne Drive, Tilbrook, Milton Keynes,  
MK7 8BL England  
Tel: 0908-366700

### GERMANY/SWITZERLAND

**Yamaha Europa GmbH.**  
Siemensstraße 22-34, D-2084 Rellingen, F.R. of  
Germany  
Tel: 04101-3030

### AUSTRIA/HUNGARY

**Yamaha Music Austria GmbH.**  
Schleiergasse 20, A-1100 Wien Austria  
Tel: 0222-60203900

### THE NETHERLAND

**Yamaha Music Benelux B.V.,**  
**Verkoop Administratie**  
Postbus 1441, 3500 BK, Utrecht, The Netherland  
Tel: 030-308711

### BELGIUM/LUXEMBOURG

**Yamaha Music Benelux B.V.,**  
**Administration des Ventes**  
Rue de Bosnie 22, 1060 Bruxelles, Belgium  
Tel: 02-5374480

### FRANCE

**Yamaha Musique France, Division Claviers**  
BP 70-77312 Marne-la-Valée Cedex 2, France  
Tel: 01-64-61-4000

### ITALY

**Yamaha Musica Italia S.P.A.,**  
**Home Keyboard Division**  
Viale Italia 88, 20020 Lainate(Milano), Italy  
Tel: 02-937-4081

### SPAIN

**Yamaha-Hazen Electronica Musical, S.A.**  
Jorge Juan 30, 28001, Madrid, Spain  
Tel: 91-577-7270

### PORTUGAL

**Valentim de Carvalho CI SA**  
Estrada de Porto Salvo, Paço de Arcos 2780 Oeiras,  
Portugal  
Tel: 01-443-3398/4030/1823

### GREECE

**Philippe Nakas S.A.**  
Navarinou Street 13, P.Code 10680, Athens, Greece  
Tel: 01-364-7111

### SWEDEN

**Yamaha Scandinavia AB**  
J. A. Wettergrens gata 1, Box 30053, 400 43  
Göteborg, Sweden  
Tel: 031-496090

### DENMARK

**Yamaha Scandinavia Filial Danmark**  
Finsensvej 86, DK-2000 Frederiksberg, Denmark  
Tel: 31-87 30 88

### FINLAND

**Fazer Music Inc.**  
Länsituulentie 1A, SF-02100 Espoo, Finland  
Tel: 90-435 011

### NORWAY

**Narud Yamaha AS**  
Østerndalen 29, 1345 Østerås  
Tel: 02-24 47 90

### ICELAND

**Páll H. Pálsson**  
P.O. Box 85, Reykjavik, Iceland  
Tel: 01-19440

### EAST EUROPEAN COUNTRIES (Except HUNGARY)

**Yamaha Europa GmbH.**  
Siemensstraße 22-34, D-2084 Rellingen, F.R. of  
Germany  
Tel: 04101-3030

### UNION OF SOVIET SOCIALIST REPUBLICS

**Yamaha Corporation, Asia Oceania Group**  
Nakazawa-cho 10-1, Hamamatsu, Japan 430  
Tel: 81(Country Code)-53-460-2311

## AFRICA

### MOROCCO

**Yamaha-Hazen Electronica Musical, S.A.**  
Jorge Juan 30, 28001, Madrid, Spain  
Tel: 91-577-7270

### OTHER COUNTRIES

**Yamaha Musique France, Division Export**  
BP 70-77312 Marne-la-Valée Cedex 2, France  
Tel: 01-64-61-4000

## MIDDLE EAST ASIA

### ISRAEL

**R.B.X. International Co., Ltd.**  
P.O. Box 11136, Tel-Aviv 61111, Israel  
Tel: 3-298-251

## OTHER COUNTRIES

**Yamaha Musique France, Division Export**  
BP 70-77312 Marne-la-Valée Cedex 2, France  
Tel: 01-64-61-4000

## ASIA

### HONG KONG

**Tom Lee Music Co., Ltd.**  
15/F., World Shipping Centre, Harbour City,  
7 Canton Road, Kowloon, Hong Kong  
Tel: 3-722-1098

### INDONESIA

**PT. Nusantik**  
Gedung Yamaha Music Center, Jalan Jend. Gatot  
Subroto Kav. 4, Jakarta 12930, Indonesia  
Tel: 21-520-2577

### KOREA

**Inkel Corporation Ltd.**  
41-4 2-Ka Myungryoon-dong, Chongro-ku, Seoul,  
Korea  
Tel: 2-762-5446~7

### MALAYSIA

**Yamaha Music Malaysia Sdn., Bhd.**  
16-28, Jalan SS 2/72, Petaling Jaya, Selangor,  
Malaysia  
Tel: 3-717-8977

### PHILIPPINES

**Yupango Music Corporation**  
339 Gil J. Puyat Avenue, Makati, Metro Manila  
1200, Philippines  
Tel: 2-85-7070

### SINGAPORE

**Yamaha Music Asia Pte., Ltd.**  
80 Tannery Lane, Singapore 1334, Singapore  
Tel: 747-4374

### TAIWAN

**Kung Hsue She Trading Co., Ltd.**  
KHS Fu Hsing Building, 322, Section 1, Fu-Hsing  
S. Road, Taipei 10640, Taiwan. R.O.C.  
Tel: 2-709-1266

### THAILAND

**Siam Music Yamaha Co., Ltd.**  
933/1-7 Rama I Road, Patumwan, Bangkok,  
Thailand  
Tel: 2-215-0030

### THE PEOPLE'S REPUBLIC OF CHINA AND OTHER ASIAN COUNTRIES

**Yamaha Corporation, Asia Oceania Group**  
Nakazawa-cho 10-1, Hamamatsu, Japan 430  
Tel: 81(Country Code)-53-460-2311

## OCEANIA

### AUSTRALIA

**Yamaha Music Australia Pty. Ltd.**  
17-33 Market Street, South Melbourne, Vic. 3205,  
Australia  
Tel: 3-699-2388

### NEW ZEALAND

**Music Houses of N.Z. Ltd.**  
146/148 Captain Springs Road, Te Papapa,  
Auckland New Zealand  
Tel: 9-640-099

### COUNTRIES AND TRUST TERRITORIES IN PACIFIC OCEAN

**Yamaha Corporation, Asia Oceania Group**  
Nakazawa-cho 10-1, Hamamatsu, Japan 430  
Tel: 81(Country Code)-53-460-2311

**HEAD OFFICE** Yamaha Corporation, Electronic Musical Instrument Division  
Nakazawa-cho 10-1, Hamamatsu, Japan 430  
Tel: 81(Country Code)-53-460-3273

# YAMAHA

The serial number of this product may be found on the bottom of the unit. You should note this serial number in the space provided below and retain this manual as a permanent record of your purchase to aid identification in the event of theft.

Model No. PSR-100

Serial No.

#### Concerning Warranty

This product was made for international distribution, and since the warranty for this type of product varies from marketing area to marketing area, please contact the selling agency for information concerning the applicable warranty and/or service policies.

Le numéro de série de ce produit figure sur le socle. Il conviendra de noter ce numéro de série dans l'espace réservé ci-dessous et de conserver ce manuel: celui-ci constitue le document permanent de votre achat et permet l'identification en cas de vol.

Modèle No. PSR-100

No. de série

#### Remarque relative à la garantie

Ce modèle est destiné à être distribué à l'échelle internationale. Etant donné que les conditions de garantie pour ce type de produit varient en fonction des zones de commercialisation, prière de prendre contact avec l'agence chargée des ventes pour tous renseignements relatifs aux conditions de garantie et de service après-vente.

Die Seriennummer befindet sich an der Unterseite des Instrumentes. Wir empfehlen, diese Nummer sicherheitshalber an der unten vorgesehenen Stelle einzutragen, um sie auch im Falle eines Diebstahls jederzeit zur Hand zu haben.

Modell-Nr. PSR-100

Serien-Nr.

#### Hinweis zur Garantie

Dieses Produkt wird international vertrieben, und die Garantiebedingungen sind von Vertriebsland zu Vertriebsland verschieden. Ihr Händler gibt Ihnen gerne genauere Informationen zu den in Ihrem Land gültigen Garantie- und/oder Servicebedingungen.

El número de serie de este producto se encuentra en la parte inferior de la unidad. Sírvase anotar este número de serie en el espacio proporcionado abajo y guarde este manual como comprobante de compra para ayudar a la identificación en caso de robo.

Nº de modelo PSR-100

Nº de serie

#### Concerniente a la garantía

Este producto ha sido fabricado para ser distribuido internacionalmente y, como la garantía para este tipo de producto varía en relación a su área de comercialización, sírvase consultar con el agente de ventas sobre la información en torno a la garantía aplicable y/o políticas de servicio.