

Yamaha 전자 드럼 키트 DTX6K-X를 구입해 주셔서 감사합니다. 이 전자 드럼 키트는 가정 또는 스튜디오에서나 라이브 연주를 위해 무대에서 사용할 수 있습니다. 제품을 올바르게 조립하고 안전하게 사용할 수 있도록 사용 전에 먼저 주의 깊게 조립 설명서를 읽어 주십시오. 본 설명서를 읽은 후에는 안전하고 찾기 쉬운 곳에 보관하여 향후 참조하도록 하십시오. 본 설명서는 DTX6K-X 전자 드럼 키트의 표준 조립 절차에 관해 설명하며 아래 키트의 조립, 배선 및 드럼 트리거 모듈 설정을 다루고 있습니다.

**표준 조립의 예**

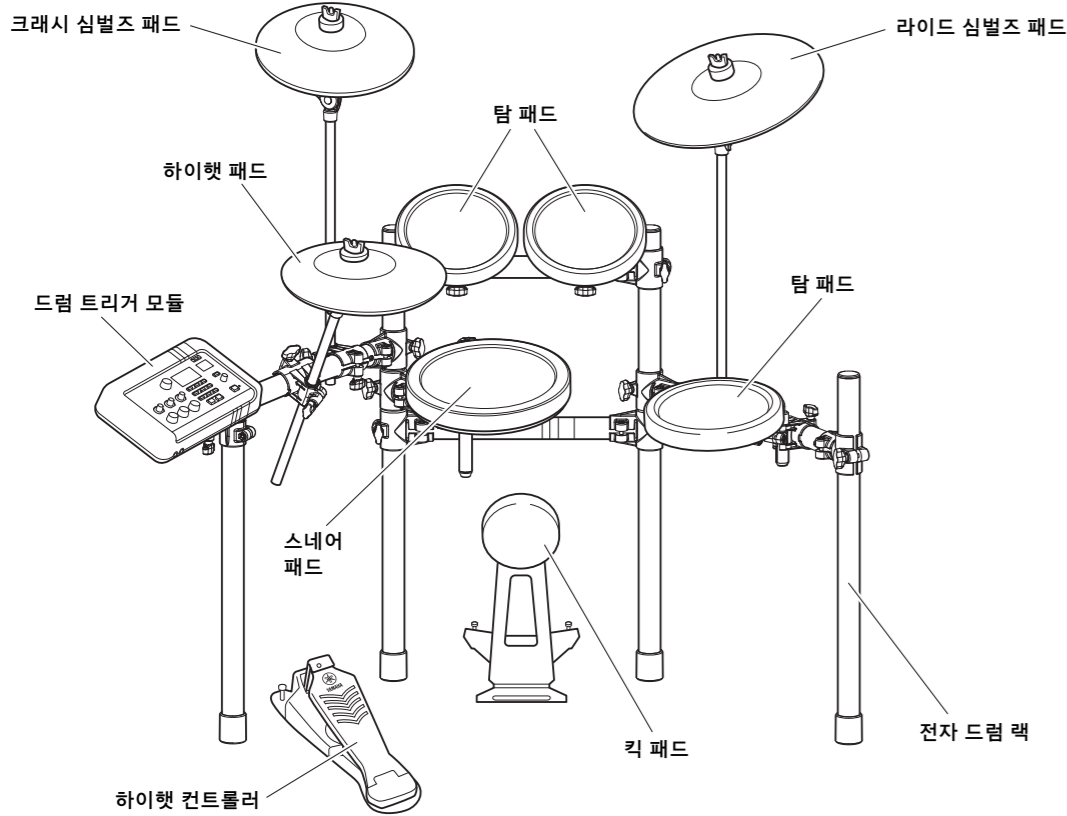

**중요**

본 설명서는 이미 조립되어 있는 전자 드럼 랙에 드럼 패드 세트와 드럼 트리거 모듈을 조립하는 과정에 관해 설명합니다. 따라서, 아래의 단계를 시작하기 전에 함께 제공되는 사용설명서의 지침에 따라 전자 드럼 랙을 조립해야 합니다.

**주의사항**

하이햇 컨트롤러 및 킥 패드 아래 바닥에 드럼 매트(별매품)를 놓습니다. 드럼 키트 패키지의 카드보드 등을 바닥에 깔아도 바닥 표면의 손상을 방지할 수 있습니다.

**1 포장 상자를 열고 내용물을 꺼내어 확인합니다.**

전자 드럼 키트가 들어있는 패키지를 연 후 다음의 모든 구성부품이 들어있는지 확인하십시오.

**DTX6K-X의 구성부품**

- XP80 스네어 패드 (x1)
- PCY135 라이드 심벌즈 패드 (x1)
- 하이햇 패드 (x1)
- 크래시 심벌즈 패드 (x1)
- 전자 드럼 랙 (x1)
- 전자 드럼 랙 사용설명서 (x1)
- HH65 하이햇 컨트롤러 (x1)
- PCY135용 스토퍼 (x1)
- 하이햇 패드 및 크래시 심벌즈 패드용 스토퍼 (x2)
- \* 뒷면에 "CRASH" 라벨 스티커가 부착되어 있습니다.
- KP65 킥 패드 (x1)
- 9채널 스네이크 케이블 (x1)
- 케이블 밴드 (x6)
- 드럼 키 (x1)
- DTX-PRO 드럼 트리거 모듈 (x1)
- 모듈 홀더 (x1)
- TP70 탐 패드 (x3)
- 클램프 볼트 (XP80용 (x1))
- 링 볼트 (TP70용 (x3))
- DTX6K-X 조립 설명서(본 책자 (x1))
- PCY100 PCY135 PCY155 사용설명서 (x1)
- HH65 사용설명서 (x1)
- XP70 XP80 사용 설명서 (x1)
- TP70 사용설명서 (x1)
- KP65 사용설명서 (x1)
- 모듈 홀더 나사 (x4)
- AC 어댑터 (x1)
- \* 특정 판매 지역에서는 포함되지 않을 수도 있습니다. Yamaha 구입처에 문의하십시오.
- DTX-PRO 사용설명서 (x1)
- Cubase AI 다운로드 정보 (x1)

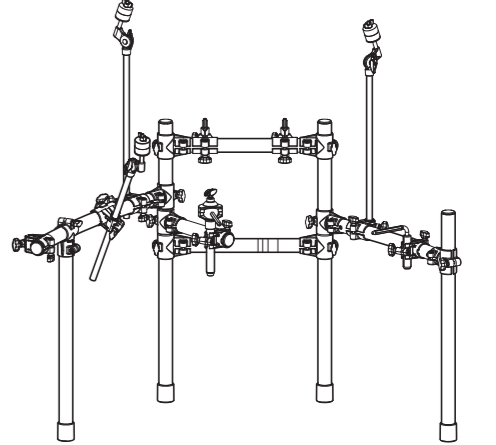

\* 그림은 완전히 조립된 랙을 표시한 것입니다.

**2 전자 드럼 랙을 조립합니다.**

전자 드럼 랙의 조립 방법에 관한 지침은 함께 제공되는 사용설명서를 참조하십시오.

**3 전자 드럼 랙에 하이햇 홀더, 패드 및 드럼 트리거 모듈을 조립합니다.**

**하이햇 홀더 조립**

1. 랙의 왼쪽에서 드럼 모듈 클램프 ①와 좌측 다리 ②를 분리합니다.
2. 그림과 같은 방향으로 하이햇 홀더의 홀더 클램프를 조립합니다. 그런 다음 좌측 다리 ③와 드럼 모듈 클램프 ④를 다시 조립합니다.

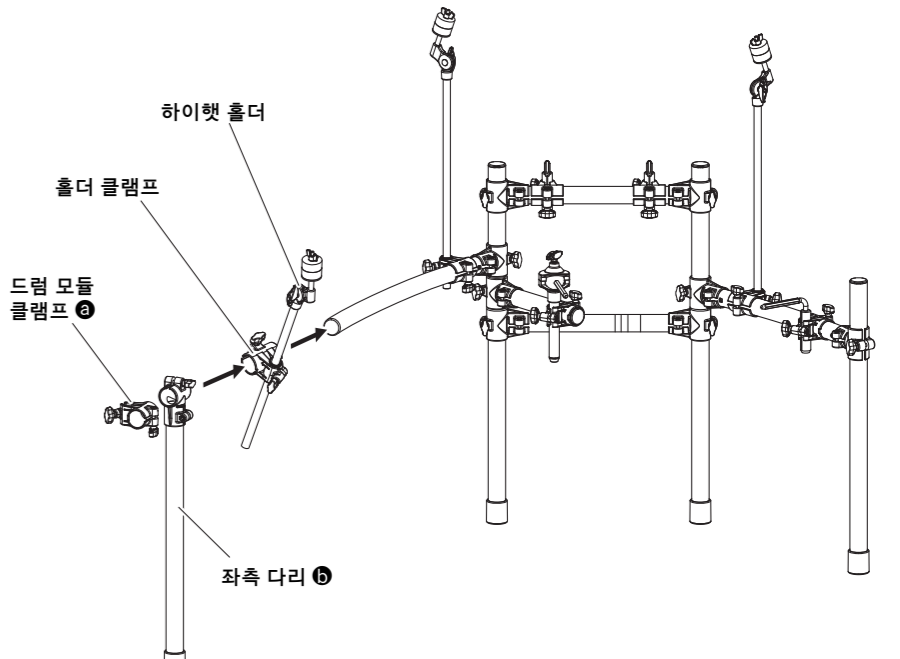
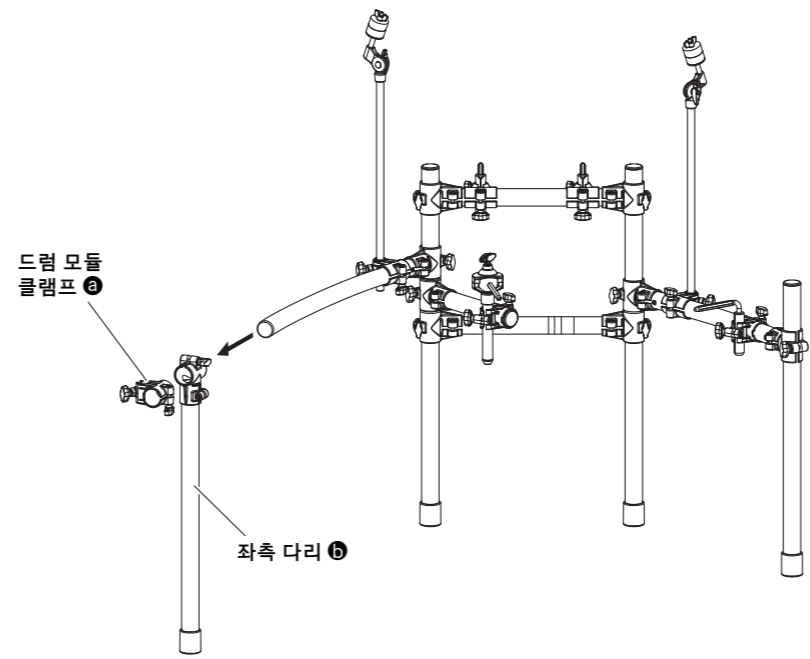

**안전 주의사항** 진행하기 전에 주의 깊게 읽어 보십시오.

아래에 상세하게 기술되어 있는 안전 주의사항의 목적은 부상이나 재산 피해의 염려 없이 전자 드럼 키트를 안전하게 사용하는 것입니다. 잘못된 작동으로 인한 부상이나 재산 피해 위험의 심각성과 긴급성을 표시하는 수단인 이 안전 주의사항은 경고와 주의로 분류됩니다. 안전 주의사항과 함께 제시되어 있는 지침은 안전 보장에 매우 중요하므로 철저히 준수해야 합니다.

- \* 본 조립 설명서를 읽은 후 안전하고 찾기 쉬운 곳에 보관하여 향후 참조하도록 하십시오.
- \* 패드 및 랙과 함께 제공되는 조립 설명서 및 사용설명서도 반드시 읽어보십시오.

<b>경고</b>	아래 설명되어 있는 지침을 준수하지 않으면 중상을 입거나 심지어 사망에 이를 수 있습니다.
• 어린이가 본 전자 드럼 키트를 사용할 경우에는 반드시 지켜보고 부상을 입지 않도록 감독하십시오.	
• 심벌즈 및 탐 패드 홀더는 끝이 날카롭습니다. 따라서 부상을 피할 수 있도록 이 부품들을 취급할 때에는 반드시 특별한 주의를 기울여 주시기 바랍니다.	
• 킥 패드 및 풋 페달에 부착된 슬립 방지 스토퍼는 끝이 날카롭습니다. 따라서 부상을 피할 수 있도록 이 부품들을 취급할 때에는 반드시 특별한 주의를 기울여 주시기 바랍니다.	
• 본 전자 드럼 키트를 설치할 경우에는 반드시 너트와 그 밖의 패스너를 단단히 조이십시오. 너트를 풀 때에도 천천히 진행해야 합니다. 이 지침을 지키지 않을 경우 패드가 떨어지거나 랙이 무너지거나 사용자가 부상을 입을 수 있습니다.	
• 본 전자 드럼 키트를 경사진 곳, 불안정한 플랫폼, 기타 안전하지 않은 표면에 설치하지 마십시오. 이 지침을 준수하지 않으면 전자 드럼 키트가 쓰러지거나 넘어져 사용자가 부상을 입을 수 있습니다.	
• 본 전자 드럼 키트를 설치할 때는 케이블 등을 안전하게 정리하십시오. 사람이 케이블에 걸려 넘어질 경우 전자 드럼 키트가 넘어져서 사용자가 부상을 입을 수 있습니다.	
• 어떠한 상황에서도 본 전자 드럼 키트를 해체하거나 개인 취향에 맞춰 설치해서는 안 됩니다. 이 지침을 준수하지 않을 경우 부상이나 고장이 발생할 수 있습니다.	
• 랙 위에 앉거나 올라서지 마십시오. 랙이 떨어져 부서질 수 있고 부상을 입을 수도 있습니다.	

- \* 본 사용설명서에 표시된 그림은 설명용으로만 제공되기 때문에 실제 약기에서 나타나는 것과 다소 다르게 표시될 수 있습니다.
- \* 본 사용설명서에 기재된 회사명과 제품명은 각 회사의 상표 또는 등록 상표입니다.
- \* 본 사용설명서의 내용은 발행일 현재 최신 사양을 기준으로 하고 있습니다. 최신 설명서를 가져오려면 Yamaha 웹사이트에 접속 후 해당 설명서 파일을 다운로드 받으십시오. 제품 사양, 장비 또는 별도로 판매되는 선택 항목은 지역에 따라 변경될 수 있으므로, 해당 지역의 Yamaha 구입처에 문의하시기 바랍니다.

<b>주의</b>	아래 설명되어 있는 지침을 준수하지 않으면 사용자가 부상을 입거나 재산상의 피해가 발생할 수 있습니다.
• 클램프 조절 시에는 손가락을 조심하십시오. 이 작업 중 주의를 기울이지 않으면 쉽게 손가락이 끼어 눌릴 수 있습니다.	
• 지지대, 암, 나사 등의 끝부분에 주의하십시오. 이 부품들을 조심스럽게 취급하지 않으면 날카로운 끝부분에 쉽게 부상을 입을 수 있습니다.	
• 킥 패드나 풋 페달 아래에 손이나 발을 넣지 마십시오. 부상을 입을 수 있습니다.	
• 전자 드럼 키트 랙으로 어쿠스틱 드럼을 고정시키지 마십시오. 클램프가 부서지고 드럼이 떨어지거나 부상이 발생할 수 있습니다.	

**주의사항: 사용 시 주의사항**

- 케이블을 연결하거나 분리할 때는 케이블 자체를 잡지 말고 플러그를 잡으십시오. 또한 케이블 위에 무거운 물건을 올려놓지 마십시오. 날카로운 끝부분과 닿을 수 있습니다. 이 지침을 준수하지 않을 경우 케이블이 손상되고 분리될 수 있습니다.
- 전자 드럼 키트에 올라가지 말고 위에 무거운 물건을 올려 놓지 마십시오. 이 지침을 준수하지 않을 경우 고장이 발생할 수 있습니다.
- 온도가 매우 높은 장소(직사광선이 닿는 장소, 히터와 가까운 장소, 밀폐된 차 안 등)나 습도가 높은 장소(욕실, 비오는 날 옥외 등)에서 전자 드럼 키트를 사용하거나 보관하지 마십시오. 이 지침을 준수하지 않을 경우 뒤물림, 변색, 고장, 파손이 발생할 수 있습니다.
- 뒤물림이나 탈색을 일으킬 수 있는 물질인 유기용제, 페인트 시너 또는 알코올로 전자 드럼 키트를 닦지 마십시오. 대신에 부드러운 마른 천으로 먼지를 제거하거나 물에 적서 짙 천으로 깨끗하게 닦아내는 방법을 권장합니다. 전자 드럼 키트가 매우 더러워진 경우에는 먼저 중성 세제 용액에 적서 짙 천으로 더러운 부분을 닦아내십시오. 그 다음에는 물에 적서 짙 천으로 세제 용액을 닦아내십시오.

## 스네어 및 탐 패드 조립

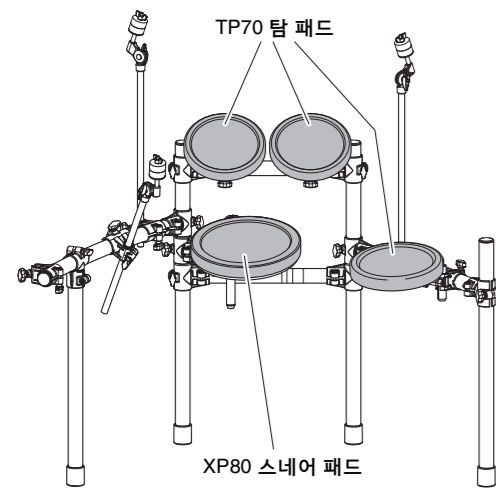

### 스네어 패드

- 클램프 볼트를 스네어 패드에 부착하고 임시로 살짝 조입니다(5, 6회).

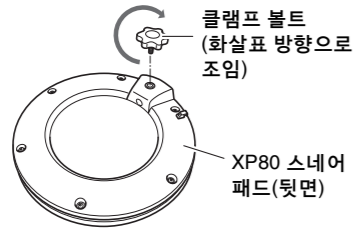

- XP80 스네어 패드를 로드에 부착한 후 클램프 볼트를 조여 스네어 패드를 고정시킵니다.

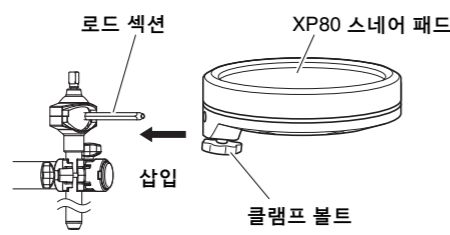

### 주의사항

로드의 기부와 스네어 패드 사이에 약 1인치의 간격을 남겨 둡니다. 로드 섹션과 스네어 패드가 접촉하면 패드가 손상될 수 있습니다.

- 아래 그림과 같이 볼트 A-D를 풀어 스네어 패드의 높이와 각도를 조절합니다. 정확하게 위치했을 때 볼트를 단단히 다시 조인 후 다음 단계로 진행하십시오.

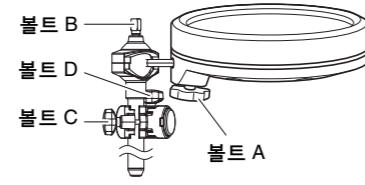

### 탐 패드

- 스네어 패드와 마찬가지로, 링 볼트를 3개의 탐 패드 각각에 부착하고 임시로 살짝 조입니다(5, 6회).
- 랙의 탐 홀더 중 하나로 각각의 탐 패드를 받습니다. 매번 탐 홀더의 로드가 탐 패드의 장착 구멍에 완전히 삽입되었는지 확인한 다음 볼트를 조여 제자리에 패드를 고정시킵니다.

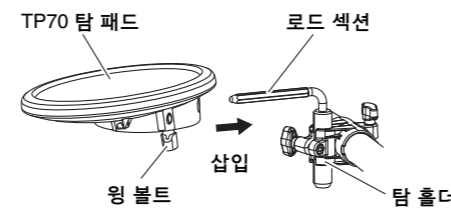

- 아래 그림과 같이 볼트 A-C를 풀어 각 탐 패드의 높이와 각도를 조절합니다. 정확하게 위치했을 때 볼트를 단단히 다시 조인 후 다음 단계로 진행하십시오.

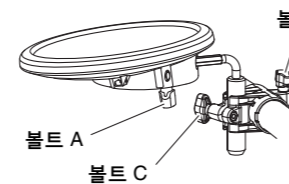

## 드럼 트리거 모듈, 심벌즈 패드 및 하이햇 패드 조립

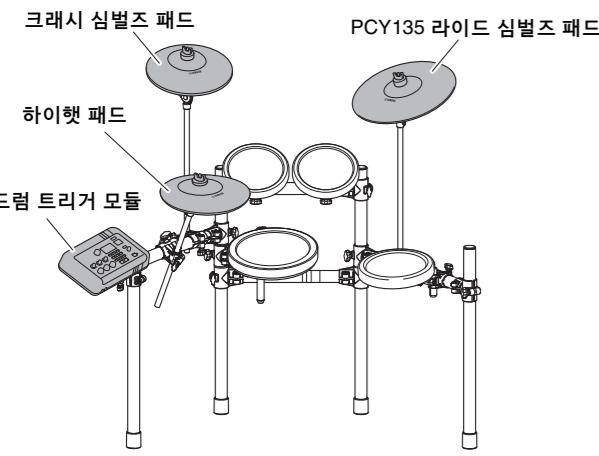

**하이햇 패드와 크래시 심벌즈의 차이점**  
크래시 심벌즈 패드: 뒷면에 "CRASH" 라벨 스티커가 부착되어 있고 앞면에 범프가 있습니다.  
하이햇 패드: 스티커나 범프가 없습니다.

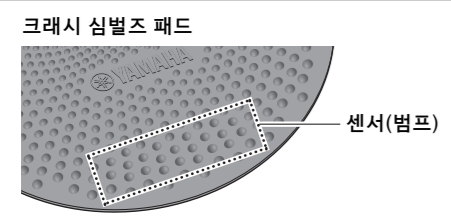

### 드럼 트리거 모듈

- 모듈 홀더 나사를 사용하여 모듈 홀더를 드럼 트리거 모듈 밑면에 고정시킵니다.

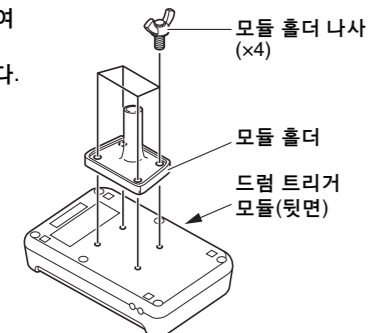

- 모듈 홀더를 홀더 클램프 안으로 밀고 클램프 볼트를 조여 제자리에 고정시킵니다.

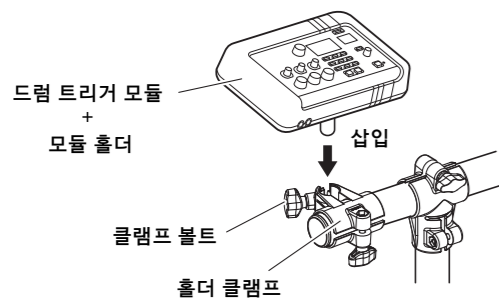

### 심벌즈 및 하이햇 패드

- 드럼 키를 사용하여 스토퍼의 키 볼트를 풉니다.

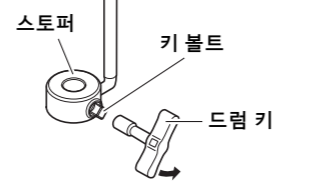

- 심벌즈 홀더에서 링 너트, 펠트 패드 2개, 볼트 커버를 제거합니다.

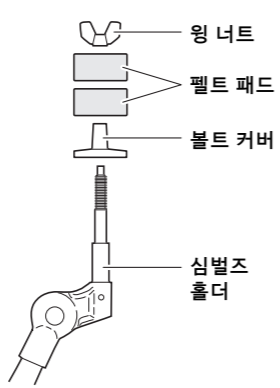

- 스토퍼를 심벌즈 홀더에 놓습니다.  
\* 위 단계에서 키 볼트가 충분히 풀리지 않은 경우 스토퍼가 심벌즈 홀더의 샤프트에 걸리지 않을 수 있습니다. 이 경우에는 키 볼트를 최대한 푸십시오(빠지지 않을 정도로).

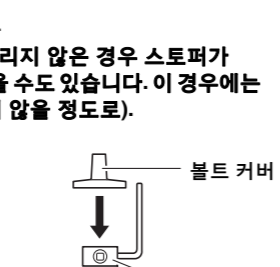

- 볼트 커버를 다시 끼웁니다.  
\* 볼트 커버를 나사 부분 쪽으로 돌려 조이고 제자리에 단단히 고정시키십시오.

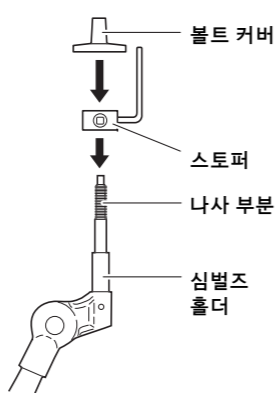

- 아래 그림과 같이 스토퍼가 볼트 커버 바닥면에 완전히 접촉하게 한 후 튜닝 키를 사용하여 스토퍼의 키 볼트를 조입니다.

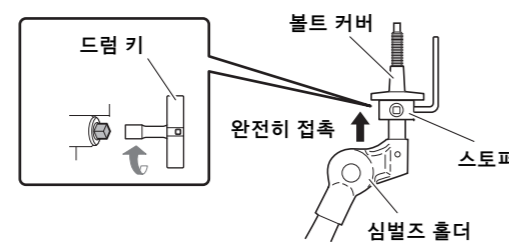

- 2단계에서 제거한 펠트 패드 중 하나를 심벌즈 홀더에 놓습니다.

- 심벌즈 스탠드에 패드를 장착합니다. 심벌즈 홀더의 샤프트를 중앙 구멍에 끼운 상태로 패드를 내려 제자리에 고정시킵니다. 장착된 후에는 스토퍼 핀이 패드의 작은 쪽 구멍 안에 있어야 합니다.  
\* 스토퍼 핀이 작은 쪽 구멍에 제대로 들어가지 않으면 상태로 심벌즈 패드를 치는 경우 패드가 회전하여 핀이 빠질 수 있습니다. 따라서 위 단계의 설명과 같이 스토퍼를 고정시켜야 합니다.

- 2단계에서 분리한 다른 펠트 패드를 심벌즈 홀더에 조립합니다.

- 링 너트를 조여 패드를 심벌즈 홀더에 고정시킵니다.

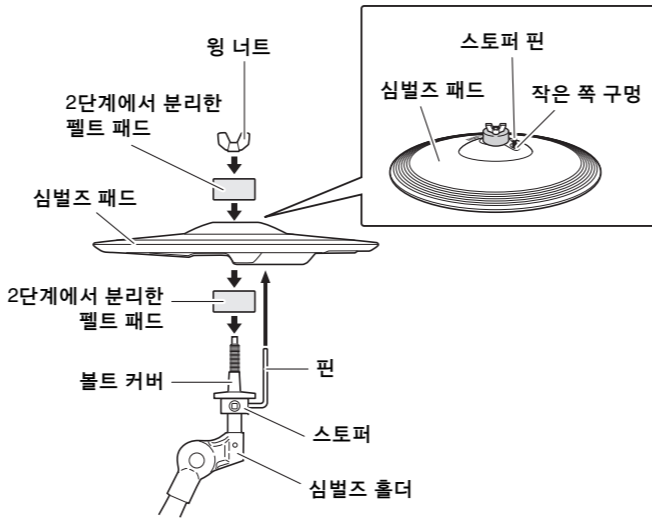

YAMAHA 로고 주변을 치면 편안하게 연주할 수 있습니다. 연주할 때 자연스럽게 YAMAHA 로고 주변을 칠 수 있는 위치로 심벌즈 패드와 하이햇 패드의 높이, 각도 및 방향을 조정하십시오. 올바른 설정 위치는 심벌즈 패드와 하이햇 패드의 YAMAHA 로고가 연주자 앞에 보이는 위치입니다. 심벌즈 패드와 하이햇 패드의 올바른 방향은 아래 그림처럼 스토퍼의 방향을 조정해 설정합니다.

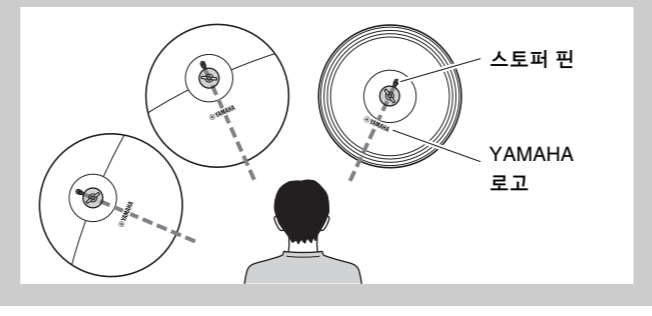

## 킥 패드 조립

- 드럼 매트(별매품)를 사용할 수 없는 경우에는 바닥에 카드보드를 깔아서 바닥 표면이 굽히는 것을 방지합니다.
- 킥 패드 프레임에서 링 볼트 4개, 스프링 와셔 및 플랫 와셔를 분리하고 각각을 분리한 순서대로 옆에 놓습니다.
- 오른쪽 그림과 같이 기부를 프레임에 연결한 다음 앞 단계에서 기부 측면에서 분리한 링 볼트, 스프링 와셔 및 플랫 와셔를 조립하여 제자리에 고정시킵니다.

### 주

풋 페달(별매품) 조립에 관한 자세한 내용은 KP65 사용설명서의 "설정"을 참조하십시오.

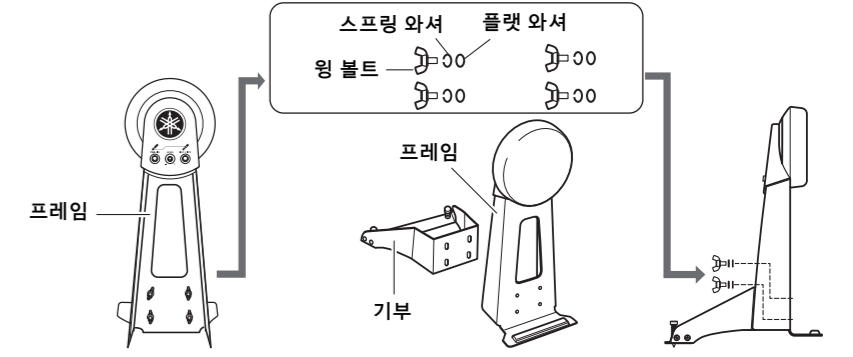

- 하이햇 컨트롤러와 킥 패드를 반대쪽 페이지의 표준 조립의 예와 같이 정렬합니다.

### 주의사항

하이햇 컨트롤러 및 킥 패드 아래 바닥에 드럼 매트(별매품)를 놓습니다. 드럼 키트 패키지의 카드보드 등을 바닥에 깔아도 바닥 표면의 손상을 방지할 수 없습니다.

- 패드를 드럼 트리거 모듈에 연결합니다.

아래의 절차에 따라 각 패드의 출력을 드럼 트리거 모듈의 해당 트리거 입력 잭에 연결합니다.

- 9채널 스네이크 케이블의 1자형 단부를 드럼 트리거 모듈의 뒷면에 있는 트리거 입력 잭에 꽂습니다.  
\* 표준 설치 방법을 사용할 경우에는 스네어 케이블의 각 플러그에 부착되어 있는 스티커에 해당 패드 이름이 표시되어 있으므로 참조하십시오.
- 9채널 스네이크 케이블의 L자형 단부를 해당 패드에 꽂습니다.
- 스네어 패드, 탐 패드, 심벌즈 패드 및 하이햇 패드의 케이블을 케이블 클립에 걸어 당겨져 빠지지 않도록 합니다.

### 주의사항

과도하게 구부릴 경우 패드 케이블이 손상될 수 있습니다. 따라서 케이블을 클립에 감을 때는 케이블이 너무 심하게 구부러지지 않도록 주의하십시오.

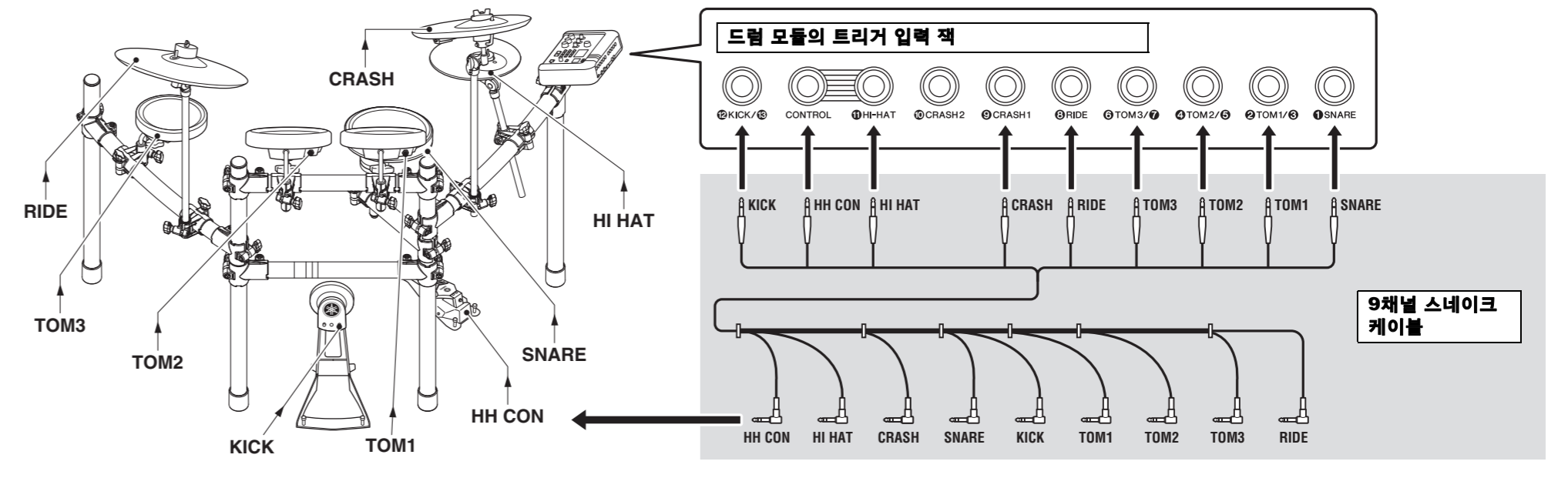

- 드럼 트리거 모듈을 전원 공급 장치에 연결합니다.

- AC 어댑터의 DC 코드를 12V 커넥터에 꽂습니다. AC 어댑터의 DC 코드를 코드 클립에 걸어 제자리에 고정시킵니다.

### 주의

AC 어댑터의 DC 코드는 과도하게 구부리면 손상될 수 있습니다. 따라서 코드를 클립에 감을 때는 코드가 너무 심하게 구부러지지 않도록 주의하십시오. 화재 또는 전기적 충격이 발생할 수 있습니다.

### 드럼 트리거 모듈의 후면 패널

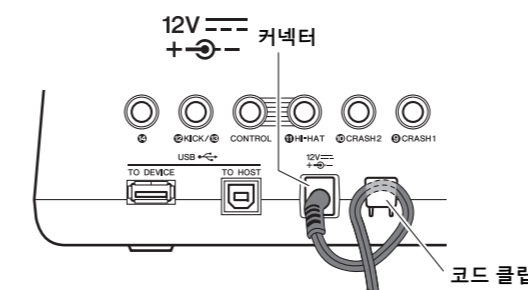

- 케이블 밴드를 사용하여 케이블을 오른쪽 그림에 표시된 동그라미 (O) 위치의 전자 드럼 락에 고정시킵니다.

### 주의

케이블 밴드를 드럼 트리거 모듈에서 먼 쪽에 고정하면 쉽게 연결할 수 있습니다.

- 어댑터의 AC 코드를 벽 소켓에 꽂습니다.

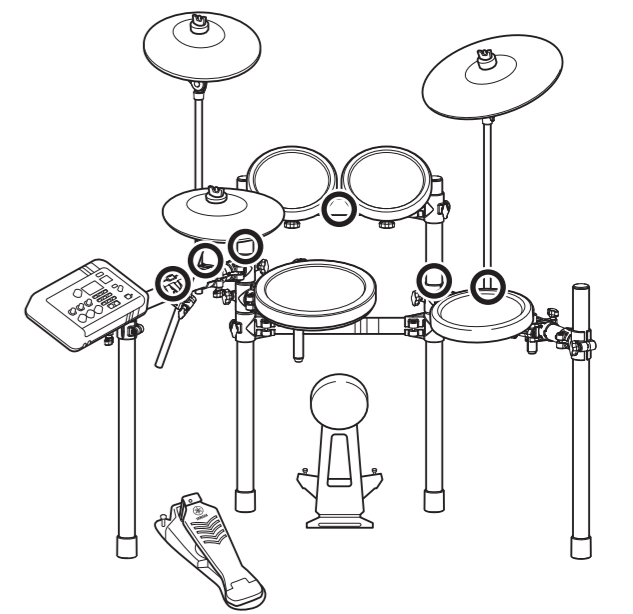

- 드럼 트리거 모듈을 설정합니다.

드럼 트리거 모듈에서 "DTX6K-X" 트리거 설정을 선택합니다. (트리거 설정 절차에 관한 자세한 내용은 DTX-PRO 사용설명서의 "초기 설정(트리거 설정 마법사)"을 참조하십시오.)



트리거 설정의 선택은 매우 중요합니다. 잘못된 트리거 설정을 선택하면 간단한 조작에 부정적인 영향을 미치게 됩니다. 최적 성능을 위해 사용 중인 전자 드럼 키트에 해당하는 올바른 트리거 설정을 사용하십시오.

### 킥 패드 출력(LEVEL) 조정:

KP65 킥 패드 레벨 조정 노브를 사용하려면 설정으로 트리거 출력을 조정합니다. 자세한 내용은 KP65 사용설명서의 "출력 레벨 조정"을 참조하십시오.

이제 전자 드럼 키트를 사용할 수 있습니다.

\* 드럼 트리거 모듈 커기, 음향 생성 및 다른 후속 단계에 관한 지침은 모듈과 함께 제공되는 사용설명서를 참조하십시오.