

# ELECTRIC VIOLIN

## EV-204/EV-205

### Mode d'emploi

### *Félicitations!*

*Nous vous remercions d'avoir fait l'achat d'un Electric Violin Yamaha. Pour obtenir un maximum de plaisir et de performances de votre Electric Violin, nous vous conseillons de lire attentivement ce mode d'emploi avant d'utiliser l'instrument. Conservez-le en lieu sûr pour vous y reporter ultérieurement.*

### Table des matières

<b>Précautions</b> .....	<b>2</b>
<b>Unité principale/accessoires</b> .....	<b>3</b>
<b>Nomenclature</b> .....	<b>4</b>
<b>Préparation</b> .....	<b>6</b>
■ Installation du chevalet .....	6
■ Accordage de l'instrument .....	7
■ Coussin (amortisseur d'épaule) .....	7
■ Remplacement des cordes .....	8
<b>Alimentation</b> .....	<b>10</b>
<b>Utilisation des commandes de réglage</b> .....	<b>11</b>
■ À propos du mode Controlled .....	11
■ Utilisation d'un casque .....	12
■ Réglage du volume de sortie (volume général) .....	12
<b>Exemple de raccordement</b> .....	<b>13</b>
<b>Fiche technique</b> .....	<b>14</b>

**Votre Electric Violin vous procurera de nombreuses années de fonctionnement fiable si vous observez les quelques mesures de précautions suivantes :**

### ■ **Emplacement**

Ne placez jamais l'instrument dans des endroits où il serait soumis aux conditions suivantes pour éviter qu'il ne se déforme, ne se décolore ou ne subisse des dommages plus graves.

- Plein soleil (par exemple, derrière une vitre).
- Chaleur excessive (près d'une source de chaleur, à l'extérieur ou dans un véhicule fermé pendant la journée).
- Humidité excessive.
- Poussière excessive.
- Vibrations importantes.

### ■ **Mise hors tension avant de faire les raccordements**

- Pour éviter d'endommager l'Electric Violin et les appareils auquel il est connecté (un système de sonorisation par exemple), mettez tous les appareils concernés hors tension avant de brancher ou de débrancher les câbles audio.

### ■ **Manipulation et transport**

- Ne manipulez jamais les commandes, les connecteurs et autres pièces avec une force excessive.
- Débranchez toujours les câbles en tenant fermement la prise et non pas en tirant sur le câble.
- Avant de déplacer l'instrument, débranchez tous les câbles.
- Evitez de laisser tomber l'instrument, de lui donner des chocs ou de placer des objets lourds dessus car cela pourrait le rayer ou l'endommager plus gravement.

### ■ **Entretien**

- Nettoyez la surface de l'instrument avec un chiffon sec et doux.
- Utilisez un chiffon légèrement humide pour retirer les taches plus résistantes et les saletés.
- N'utilisez jamais des produits de nettoyages comme de l'alcool ou un diluant.
- Evitez de placer des objets en vinyle sur l'instrument (le vinyle peut adhérer à la surface et la décolorer).

YAMAHA ne saurait être tenu responsable des dommages provoqués par des manipulations ou un emploi incorrects de l'instrument.

# Unité principale/accessoires

Après avoir ouvert l'emballage, veuillez vérifier si tous les composants de la liste mentionnée ci-dessous sont bien inclus.

- Violon

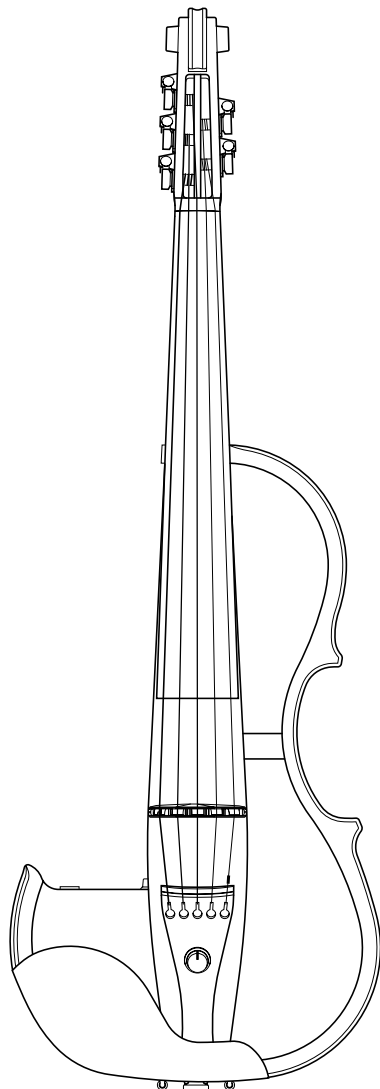

- Pile 6F22 (S-006P) 9V x 1

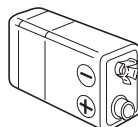

- Mode d'emploi

\* Le EV-205 est représenté sur l'illustration.

# Nomenclature

## ● Face avant

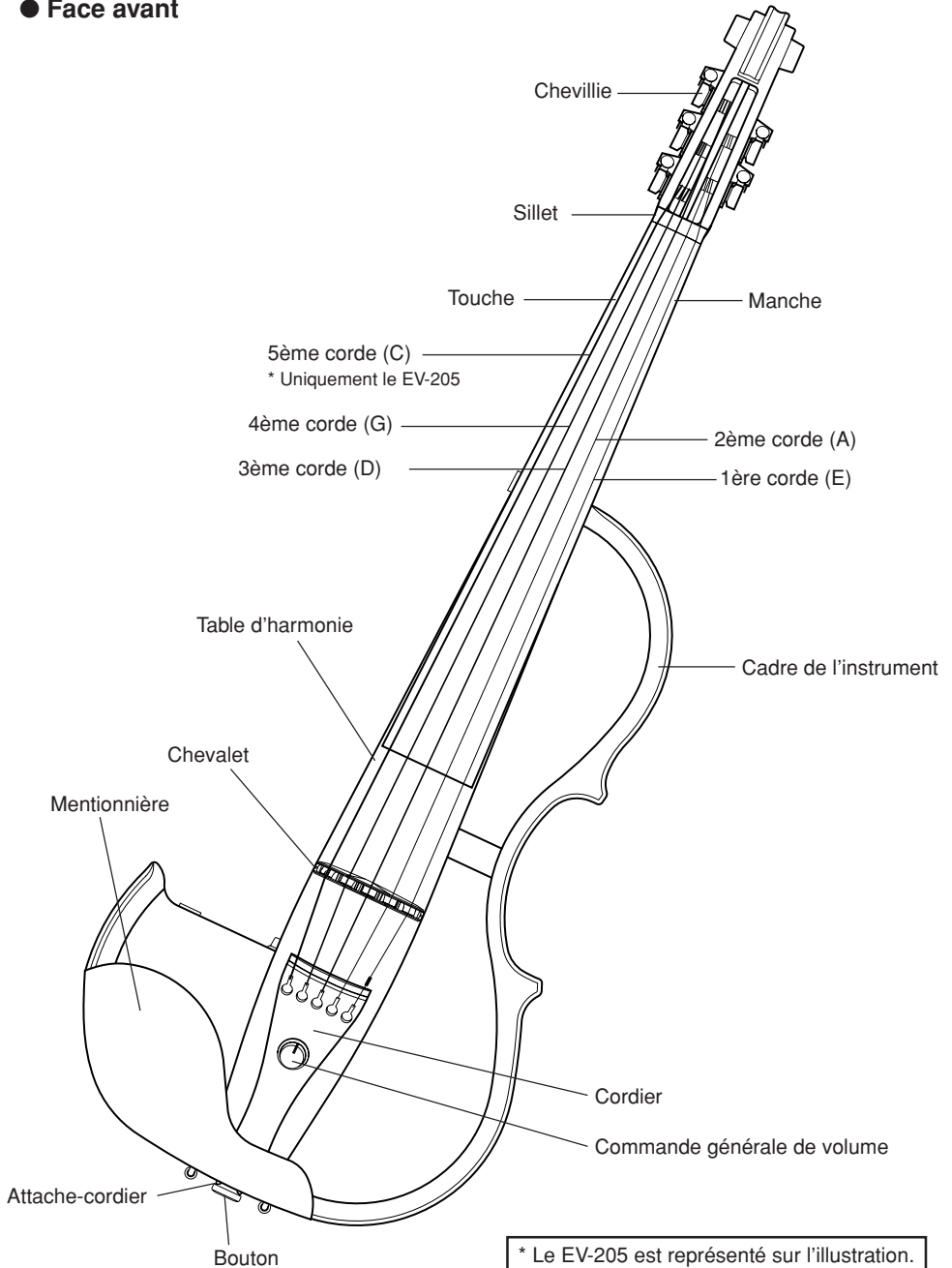

## ● Commandes

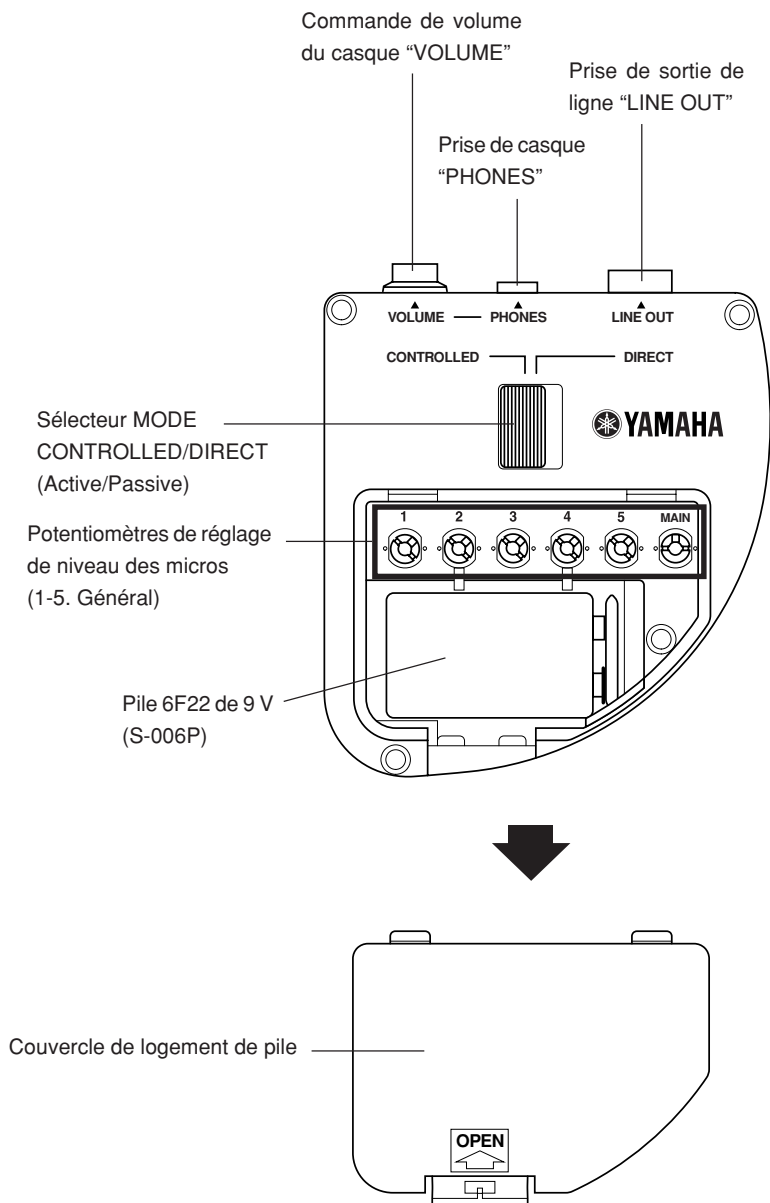

# Préparation

## ■ Installation du chevalet

- La partie inférieure du chevalet accueille la 1ère corde (Mi) tandis que la partie supérieure accueille la 4ème corde (Sol). Vérifiez que le chevalet soit positionné correctement.
- Vérifiez que la partie du chevalet placée du côté du cordier se trouve bien en position verticale par rapport à la caisse de résonance du violon. Si le chevalet est incliné d'un côté, desserrez les cordes et rectifiez délicatement la position du chevalet des deux mains. Vérifiez par ailleurs que chacune des cordes est bien engagée dans son échancrure du chevalet.

\* **Notez que le fait de jouer du violon alors que le chevalet est incliné risque d'endommager le chevalet ou d'affecter la qualité du son.**

[EV-204]

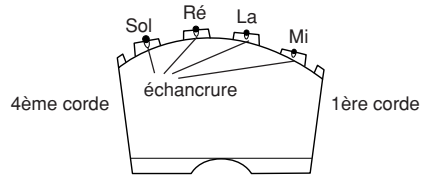

[EV-205]

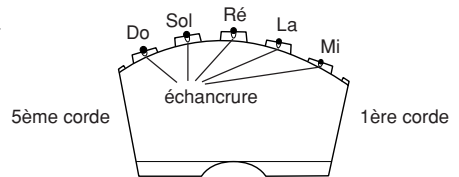

[Echancrure (Vu du cordier)]

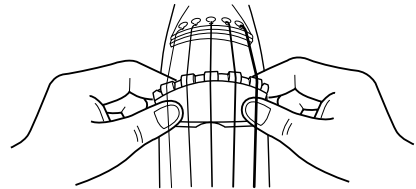
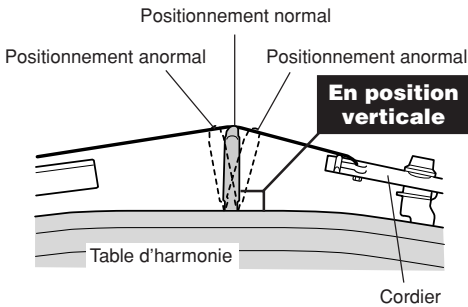

[Le chevalet est placé verticalement]

## ■ Accordage de l'instrument

- Les cordes sont accordées sur les hauteurs du son suivantes. La 1ère corde est accordée sur Mi, la 2ème corde est accordée sur La, la 3ème corde est accordée sur Ré, la 4ème corde est accordée sur Sol et la 5ème corde est accordée sur Do (EV-205).

Utilisez un piano, un diapason, un accordeur, etc., pour régler la hauteur du son de chacune des cordes en utilisant les chevilles.

- Après avoir accordé l'instrument, vérifiez que la partie du chevalet placé du côté du cordier est toujours alignée correctement. Si toutefois le chevalet est incliné d'un côté ou de l'autre, desserrez légèrement les cordes et rectifiez délicatement sa position des deux mains.

[EV-204]

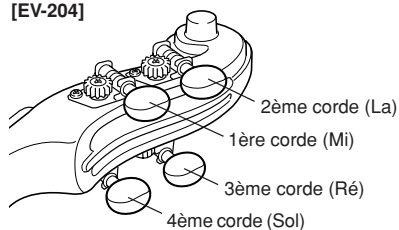

[EV-205]

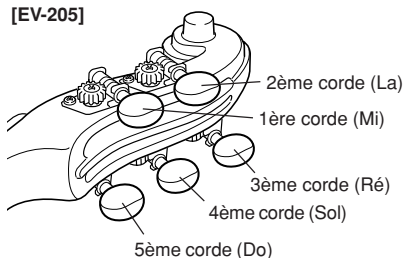

## ■ Coussin (amortisseur d'épaule)

La plupart des coussins de violon (4/4) peuvent être installés sur la caisse de l'Electric Violin.

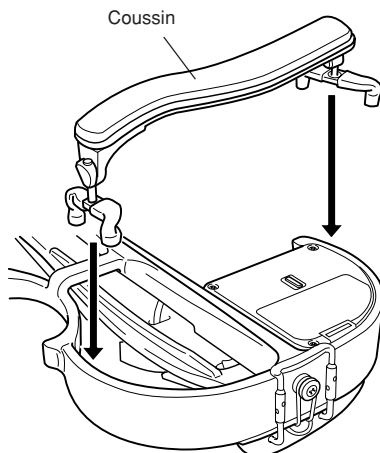

Du bois naturel est utilisé pour la confection de certaines pièces de l'instrument. Selon la façon ou les circonstances dans lesquelles l'instrument est utilisé, vos doigts, une partie du corps ou les vêtements peuvent se noircir ou les parties en bois peuvent changer de couleur. Si toutefois vos doigts ou une partie du corps se noircissent, sachez que cela ne présente aucun danger mais il est préférable de bien laver la partie concernée à l'eau. Le fabricant n'endosse en aucun cas la responsabilité pour toute décoloration de vêtements ou des parties en bois de l'instrument.

## ■ Remplacement des cordes

La qualité du son finira par diminuer progressivement avec le vieillissement des cordes, et il sera plus difficile d'accorder l'instrument. Remplacez les cordes dès que vous avez l'impression qu'elles sont trop vieilles.

Au moment d'effectuer le remplacement des cordes, utilisez des cordes Yamaha spécialement conçues pour l'instrument. Ces cordes sont spécialement conçues pour éliminer les parasites électriques.

Remplacez les cordes l'une après l'autre même lorsque toutes les cordes doivent être remplacées.

- Notez que l'extrémité des cordes est tranchante de sorte que vous risquez de vous blesser les doigts. Faites très attention au moment de remplacer les cordes.
- Au moment de remplacer ou d'ajuster l'instrument, n'approchez jamais le visage de l'instrument. En effet, si une corde venait à casser, vous risqueriez d'être sérieusement blessé aux yeux ou d'une autre façon.

### 1 Fixez la corde au cordier

- En procédant par dessus le cordier, insérez la boule de la corde dans le trou du cordier, puis accrochez celle-ci dans l'échancrure.
- Arrivé à ce point, vérifiez que la boule est en contact avec la feuille isolante collée sur la surface inférieure du cordier.

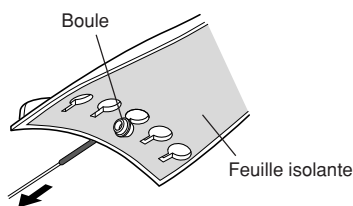
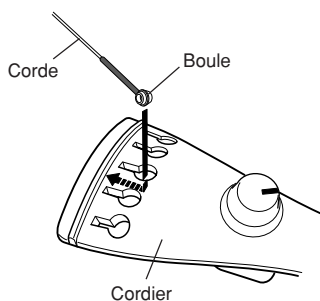

[Vue inférieure du cordier]

#### Attention

- Vérifiez que l'attache cordier est engagé correctement autour du bouton.

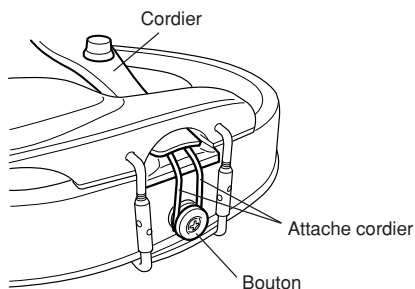



2 Insérez la corde dans le trou de la cheville d'accord et enroulez la corde autour de la cheville.

- Enroulez la 1<sup>ère</sup> corde (Mi) et la 2<sup>ème</sup> corde (La) à gauche du trou et en procédant de la façon représentée sur la figure ci-contre à droite.
- Enroulez la 3<sup>ème</sup> corde (Ré) et la 4<sup>ème</sup> corde (Sol) et la 5<sup>ème</sup> corde (Do) à droite du trou.

**Attention**

• Deux ou trois tours de la corde autour de la cheville présentent les meilleures conditions pour accorder le violon. Un trop grand nombre ou un nombre insuffisant de tours de corde autour de la cheville risque de se traduire par une insuffisance de précision d'accordage voire provoquer du bruit pendant l'exécution d'un morceau de musique.

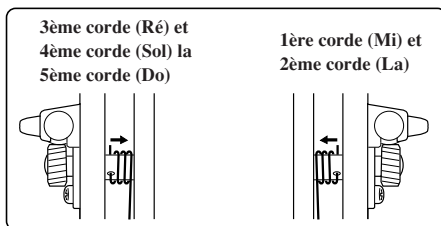

Vérifiez que les cordes ne tirent pas sur le chevalet vers la touche. Vérifiez également que les cordes sont bien engagées dans les échancrures correspondantes du chevalet. (Vérifiez que le côté du chevalet dirigé vers le cordier est parfaitement vertical par rapport à la caisse de résonance du violon.) Si un tube de protection est engagé sur la 1<sup>ère</sup> corde (Mi), faites coulisser ce tube jusqu'à l'extrémité de la corde (entourée de fil) pour que cela ne provoque pas de bruit et qu'il ne reste pas en position intermédiaire.

Tube de protection de la 1<sup>ère</sup> corde (Mi).

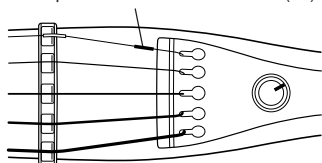

[EV-204]

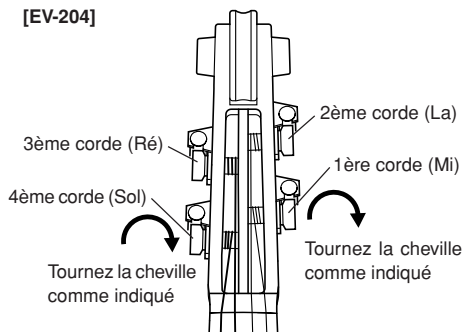

[EV-205]

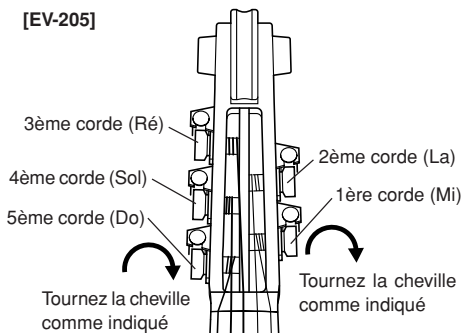

3 Utilisez un piano, un diapason à branches, un accordeur, etc., pour ajuster la hauteur du son de chaque corde avec les chevilles.

• Si vous ne prévoyez pas d'utiliser l'instrument pendant une longue période, détendez les cordes de la valeur d'une note.

# Alimentation

L'Electric Violin doit être alimenté quand il est utilisé en mode Controlled ou avec un casque. L'alimentation est assurée par une seule pile 6F22 (S-006P) de 9 volts.

Avant de faire les préparatifs d'alimentation, vérifiez que rien ne soit branché aux prises LINE OUT et PHONES du boîtier de commande de l'instrument.

\* L'Electric Violin peut être utilisé en mode Direct sans alimentation.

- 1 Ouvrez le logement de la pile qui se trouve au dos de l'instrument en pressant sur la languette portant l'indication "OPEN" et en soulevant le couvercle du logement de pile.
- 2 Reliez la pile de 9 volts (6F22 - S-006P) à la barrette de connexion de pile. Faites bien attention aux indications de polarité (+/-) comme représenté sur la figure. Par ailleurs, introduisez la pile en position inclinée et engagez-la sous le crochet qui maintient la pile en place. (Référez-vous à l'illustration ci-dessous.)  
\* Si la pile est engagée en force sous le crochet, notez que vous risquez d'abîmer le crochet ou d'autres pièces en procédant de cette façon.
- 3 Placez la pile dans son logement et refermez le couvercle.

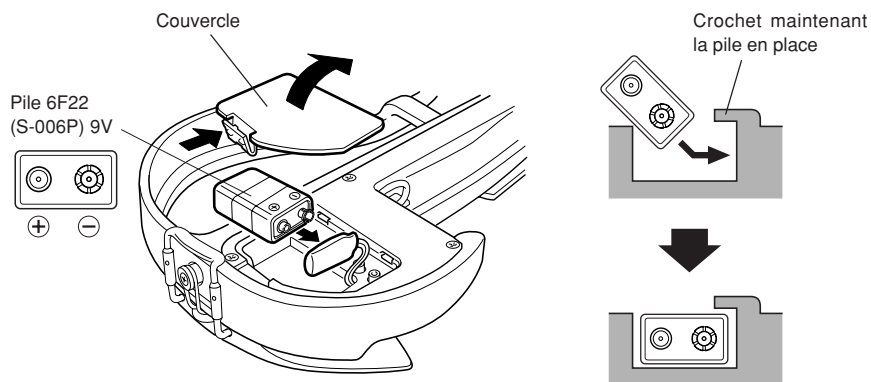

Lorsque la puissance de la pile est épuisée, le volume diminue ou le son produit est déformé. Quand cela se produit, veuillez prendre connaissance des précautions suivantes et remplacez la pile. En ce qui concerne la durée moyenne de la pile, référez-vous aux caractéristiques techniques qui apparaissent à la page 14.

- Respectez toujours les polarités +/- au moment d'introduire la pile dans son logement. Une introduction anormale risque de provoquer un incendie.
- Pour ne pas risquer d'endommager l'appareil si des fuites de la pile se produisent et pour éviter que la pile s'épuise inutilement, retirez la pile de l'appareil lorsqu'il n'est pas prévu de s'en servir durant une longue période.

# Utilisation des commandes de réglage

## ■ À propos du mode Controlled

L'instrument peut être utilisé selon deux modes, le mode Direct(Passive) et le mode Controlled(Active). L'utilisation du sélecteur Mode ❶ du boîtier de commande qui se trouve au dos du violon vous permet de choisir un mode.

### Mode Direct (Passive)

Avec ce mode, le signal produit par le micro est directement transmis à la prise LINE OUT et délivre une sonorité directe et non altérée de l'instrument.

Ce mode ne fait pas usage du préamplificateur de sorte que la puissance de la pile ne soit pas sollicitée (le violon fonctionnera sans pile).

\* **Notez cependant que si un casque est utilisé, la puissance de la pile est nécessaire même en mode Direct.**

### Mode Controlled (Active)

Avec ce mode, les signaux produits par les micros de chaque corde sont transmis à un amplificateur de mixage incorporé avant d'être envoyés à la prise LINE OUT. Ce mode offre l'avantage de pouvoir contrôler l'équilibre du volume entre les cordes.

La puissance de la pile est nécessaire avec ce mode.

\* **Réglez la commande Master Volume ❷ sur un niveau minimum avant de changer de mode. (→Voir page 12)**

## ● Équilibrage du volume entre les cordes (Mode Controlled (Active))

Retirez le couvercle du logement de pile et utilisez les six potentiomètres de réglage pour équilibrer le volume entre les cordes. Tournez le potentiomètre de réglage vers la droite (dans le sens des aiguilles d'une montre) pour augmenter le volume ou tournez le potentiomètre de réglage vers la gauche (dans le sens inverse des aiguilles d'une montre) pour réduire le volume. La position par défaut des potentiomètres de réglage est indiquée sur l'illustration ci-dessous.

\* Les potentiomètres de réglage ❶ – ❷ ❸ correspondent à la 1ère corde jusqu'à la 5ème corde.

\* **Le potentiomètre de réglage numéro 5 est inopérant sur le EV-204.**

\* La commande **MAIN** ❹ permet d'ajuster le volume général après mixage de la sortie des cordes 1-5.

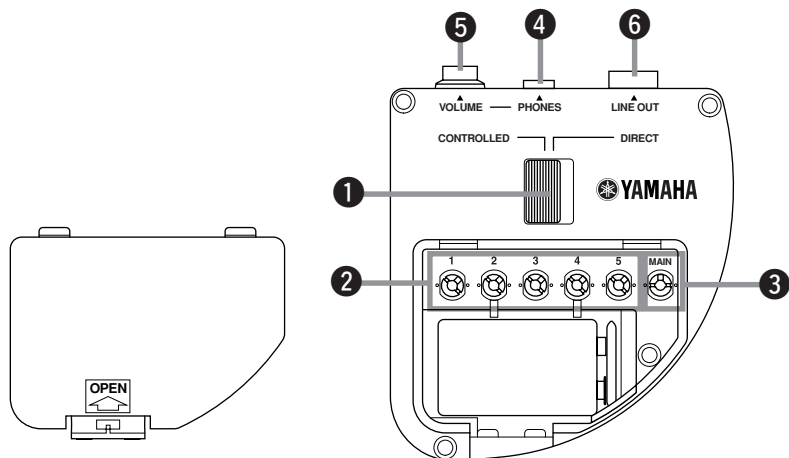

## ■ Utilisation d'un casque

Raccordez un casque, etc., à la prise PHONES (mini-fiche) ④ pour contrôler le son produit. Le bouton VOLUME ⑤ peut être utilisé pour ajuster le volume sonore dans le casque.

- \* Le réglage du bouton VOLUME ⑤ n'affecte pas la sortie à la prise LINE OUT.
- \* La puissance de la pile est sollicitée quand un casque est utilisé en mode Direct.

\* Ne jouez pas de l'instrument pendant de longs moments avec des réglages de volume très élevés quand vous utilisez un casque. En effet, cette pratique peut sérieusement endommager votre système auditif.

## ■ Réglage du volume de sortie (volume général)

Le bouton ⑦ implanté sur la section du cordier est la commande générale du volume qui contrôle le niveau de sortie de la prise LINE OUT ⑥.

Tournez le bouton vers la droite (dans le sens des aiguilles d'une montre) pour augmenter le volume et tournez-le vers la gauche (dans le sens inverse des aiguilles d'une montre) pour réduire le volume. Une rotation maximum du bouton vers la gauche fait que le niveau de sortie est égal à "0" (aucun son n'est délivré).

Ce bouton est opérationnel autant en mode Direct qu'en mode Controlled.

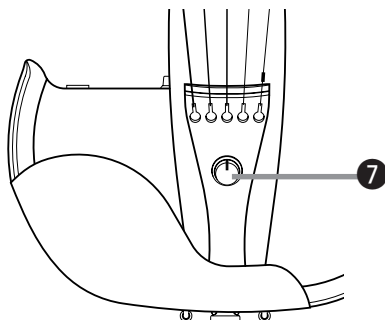

- Avant de raccorder l'Electric Violin à tout appareil externe, vérifiez que l'alimentation de tous les appareils soit coupée. Réglez le volume de sortie de l'Electric Violin et de toute source acoustique externe au minimum avant de faire le moindre branchement. Des réglages de volume élevés peuvent non seulement endommager les appareils mais aussi votre système auditif.
- Si toutefois un cordon de raccordement est débranché alors que l'alimentation est appliquée, cela peut endommager l'appareil. Par ailleurs le choc soudain perçu dans les oreilles peut être brutal, c'est pourquoi il est recommandé d'utiliser les réglages avec circonspection.
- Prenez garde de ne pas marcher sur le cordon de raccordement. Le cordon risque de se couper et ceci peut endommager l'appareil sans compter que cela risque de provoquer un choc auditif relativement brutal.
- L'alimentation est appliquée quand une prise est raccordée à l'une des prises jack. Après avoir joué de l'instrument, débranchez les fiches de manière à économiser de l'énergie.

# Exemple de raccordement

Electric Violin

\* Les prises LINE OUT et PHONES sont toutes les deux de type monaural.

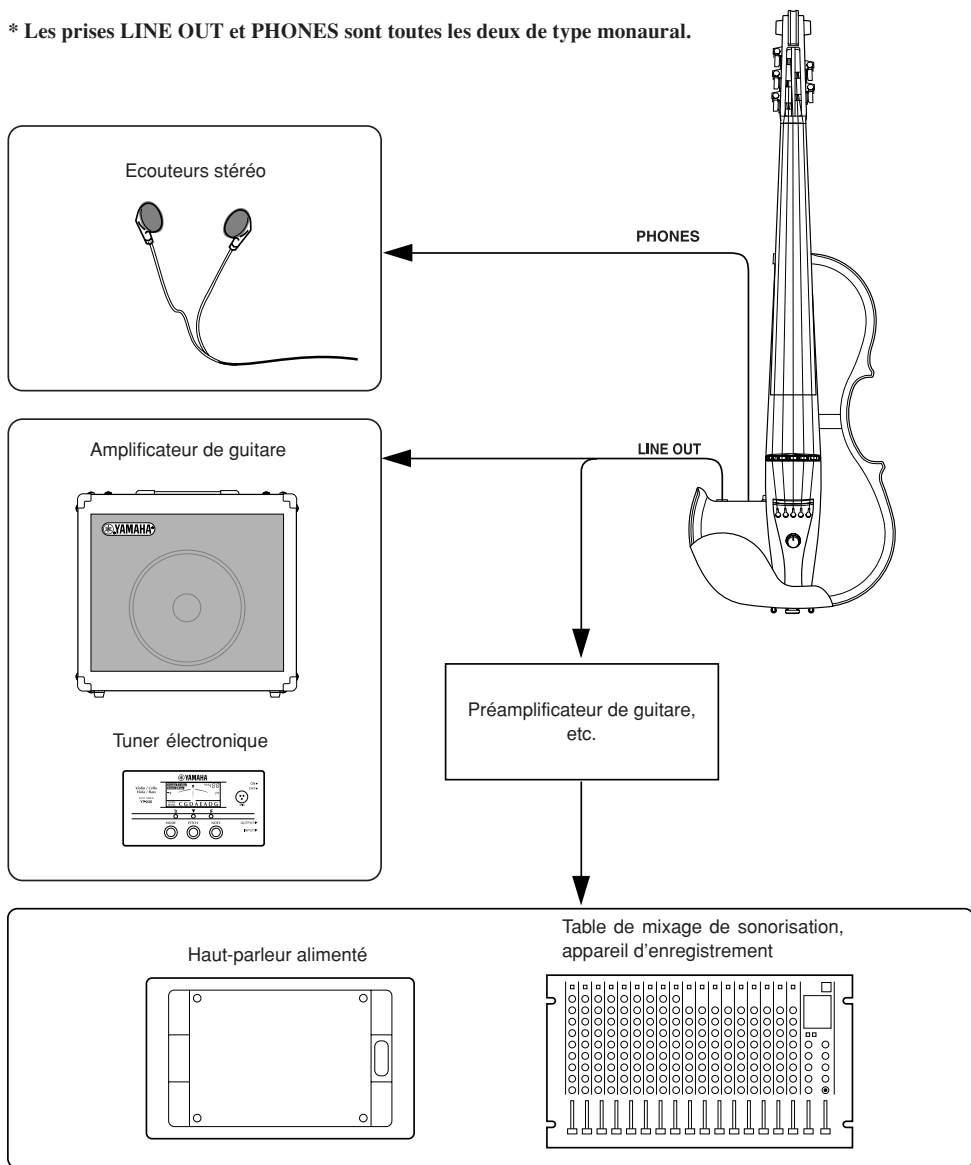

Lorsque l'instrument est raccordé à un équipement audio externe, vérifiez la taille de la prise de raccordement et faites en sorte d'utiliser une taille de fiche adaptée à la prise utilisée puis branchez correctement le câble à la prise.

# Fiche technique

<b>Manche</b>	Bois d'érable dur
<b>Touche/sillet</b>	Bois d'ébène
<b>Chevalet</b>	Monobloc avec micros
<b>Cadre de l'instrument</b>	Bois d'érable
<b>Table d'harmonie</b>	Bois d'érable
<b>Mentonnière</b>	Bois d'ébène
<b>Cordier</b>	<b>EV-204:</b> Bois d'ébène (type à 4 trous) <b>EV-205:</b> Bois d'ébène (type à 5 trous)
<b>Cheville</b>	Type à engrenage
<b>Cordes</b>	Cordes YAMAHA pour violon Electric Violin <b>EV4S</b> (cordes pour les modèles à 4 cordes)/ <b>EV5S</b> (cordes pour les modèles 5 à cordes) <b>EVS-1E</b> (1ère)/ <b>EVS-2A</b> (2ème)/ <b>EVS-3D</b> (3ème)/ <b>EVS-4G</b> (4ème)/ <b>EVS-5C</b> (5ème)
<b>Micro</b>	Micro individuel de sortie à haute puissance pour chaque corde
<b>Connecteurs / Commandes</b>	<ul style="list-style-type: none"> <li>· Sélecteur MODE (CONTROLLED(Active)/DIRECT(Passive))</li> <li>· Volume général</li> <li>· LINE OUT (alimentation appliquée et câble raccordé)</li> <li>· Potentiomètres de réglage de niveau des micros <b>EV-204:</b> Mélangeur 4 canaux et volume général <b>EV-205:</b> Mélangeur 5 canaux et volume général</li> <li>· PHONES : prise casque</li> <li>· PHONES VOLUME : réglage volume casque</li> </ul>
<b>Alimentation</b>	Pile 6F22 (S-006P) de 9 V: 1
<b>Vie de la pile</b> (Mode = CONTROLLED, usage continu)	Utilisation avec un casque Pile au manganèse: Environ 6 heures et demi Pile alcaline: Environ 15 heures Utilisation sans casque Pile au manganèse: Environ 8 heures Pile alcaline: Environ 18 heures
<b>Longueur de corde</b>	328 mm
<b>Dimensions</b>	<b>EV-204:</b> 589 (L) x 206 (l) x 126 (H) mm <b>EV-205:</b> 601 (L) x 206 (l) x 132 (H) mm
<b>Poids (avec les piles)</b>	717 g
<b>Teinte</b>	AMBRE, ROUGE PERLÉ, BLEU COSMIQUE

\* Sous réserve de modifications sans préavis.