

SILENT *Bass*TM

SLB200

Mode d'emploi

Nous vous remercions d'avoir fait l'achat d'un SILENT BassTM Yamaha. Pour obtenir un maximum de plaisir et de performances de votre SILENT BassTM, nous vous conseillons de lire attentivement ce mode d'emploi avant d'utiliser l'instrument. Conservez-le en lieu sûr pour vous y reporter ultérieurement.

Français

Table des matières

Précautions	2
Unité principale/accessoires	3
Nomenclature	4
Préparation	6
■ Accordage	6
■ Installation du cadre de l'instrument	8
■ À propos de la pique	9
■ Rangement de la basse dans sa housse	9
■ Remplacement des cordes	10
■ À propos de la sourdine	12
■ Montage des accessoires en option	12
Alimentation	13
Fiche technique	14

Votre SILENT Bass™ vous procurera de nombreuses années de fonctionnement fiable si vous observez les quelques mesures de précautions suivantes :

■ Emplacement

Ne placez jamais l'instrument dans des endroits où il serait soumis aux conditions suivantes pour éviter qu'il ne se déforme, ne se décolore ou ne subisse des dommages plus graves.

- Plein soleil (par exemple, derrière une vitre).
- Chaleur excessive (près d'une source de chaleur, à l'extérieur ou dans un véhicule fermé pendant la journée).
- Humidité excessive.
- Poussière excessive.
- Vibrations importantes.

■ Alimentation électrique

- Mettez toujours l'instrument hors tension lorsque vous avez fini de l'utiliser.
- Si vous utilisez un adaptateur secteur, débranchez-le à la prise secteur lorsque vous envisagez de ne pas utiliser l'instrument pendant une période prolongée.
- Débranchez l'adaptateur secteur en cas d'orage.
- Ne branchez jamais l'adaptateur secteur sur une prise déjà utilisée pour un appareil à consommation d'électricité élevée comme, par exemple, un appareil de chauffage ou une cuisinière électrique. Evitez également d'utiliser des prises multiples car elles peuvent réduire la qualité du son ou endommager l'instrument.

■ Mise hors tension avant de faire les raccordements

- Pour éviter d'endommager le SILENT Bass™ et les appareils auquel il est connecté (un système de sonorisation par exemple), mettez tous les appareils concernés hors tension avant de brancher ou de débrancher les câbles audio.

■ Manipulation et transport

- Ne manipulez jamais les commandes, les connecteurs et autres pièces avec une force excessive.
- Débranchez toujours les câbles en tenant fermement la prise et non pas en tirant sur le câble.
- Avant de déplacer l'instrument, débranchez tous les câbles.
- Evitez de laisser tomber l'instrument, de lui donner des chocs ou de placer des objets lourds dessus car cela pourrait le rayer ou l'endommager plus gravement.

■ Entretien

- Nettoyez la surface de l'instrument avec un chiffon sec et doux.
- Utilisez un chiffon légèrement humide pour retirer les taches plus résistantes et les saletés.
- N'utilisez jamais des produits de nettoyages comme de l'alcool ou un diluant.
- Evitez de placer des objets en vinyle sur l'instrument (le vinyle peut adhérer à la surface et la décolorer).

■ Interférences électriques

- Cet appareil contient des circuits électriques qui peuvent provoquer des interférences s'il est placé trop près d'un poste de radio ou de télévision. Dans ce cas, éloignez-le de l'appareil affecté.

Yamaha ne saurait être tenu responsable des dommages provoqués par des manipulations ou un emploi incorrects de l'instrument.

Information concernant la Collecte et le Traitement des piles usagées et des déchets d'équipements électriques et électroniques



Les symboles sur les produits, l'emballage et/ou les documents joints signifient que les produits électriques ou électroniques usagés ainsi que les piles ne doivent pas être mélangés avec les déchets domestiques habituels.

Pour un traitement, une récupération et un recyclage appropriés des déchets d'équipements électriques et électroniques et des piles usagées, veuillez les déposer aux points de collecte prévus à cet effet, conformément à la réglementation nationale et aux Directives 2002/96/EC et 2006/66/EC.

En vous débarrassant correctement des déchets d'équipements électriques et électroniques et des piles usagées, vous contribuerez à la sauvegarde de précieuses ressources et à la prévention de potentiels effets négatifs sur la santé humaine qui pourraient advenir lors d'un traitement inapproprié des déchets.

Pour plus d'informations à propos de la collecte et du recyclage des déchets d'équipements électriques et électroniques et des piles usagées, veuillez contacter votre municipalité, votre service de traitement des déchets ou le point de vente où vous avez acheté les produits.

[Pour les professionnels dans l'Union Européenne]

Si vous souhaitez vous débarrasser des déchets d'équipements électriques et électroniques veuillez contacter votre vendeur ou fournisseur pour plus d'informations.

[Information sur le traitement dans d'autres pays en dehors de l'Union Européenne]

Ces symboles sont seulement valables dans l'Union Européenne. Si vous souhaitez vous débarrasser de déchets d'équipements électriques et électroniques ou de piles usagées, veuillez contacter les autorités locales ou votre fournisseur et demander la méthode de traitement appropriée.

Note pour le symbole "pile" (deux exemples de symbole ci-dessous):

Ce symbole peut être utilisé en combinaison avec un symbole chimique. Dans ce cas il respecte les exigences établies par la Directive pour le produit chimique en question.



Cd

Unité principale/accessoires

Après avoir ouvert l'emballage, veuillez vérifier si tous les composants de la liste mentionnée ci-dessous sont bien inclus.

- Unité principale x 1

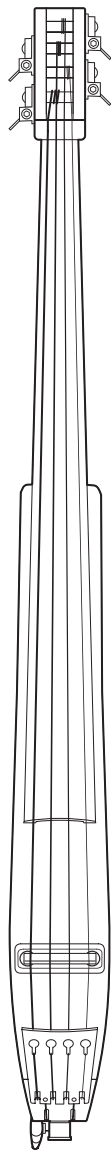

- Cadre d'instrument x 1

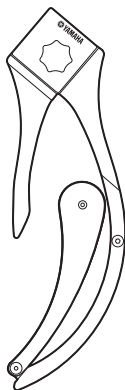

- Pique x 1



- Sourdine x 1

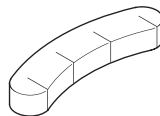

- Clé coudée six pans x 1

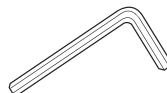

- Étui souple x 1

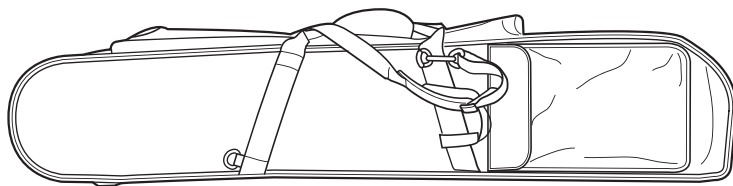

* Une pile 6F22 (S-006P) de 9V sont nécessaires pour utiliser le SLB200.

Option

- Support de SILENT Bass™ (BST1)
- Support de genou pour SILENT Bass™ (BKS2)
- Cadre d'extension pour SILENT Bass™ (BEF2)

Pour faire l'achat des accessoires optionnels mentionnés ci-dessus, veuillez vous renseigner auprès de votre distributeur Yamaha autorisé.

Nomenclature

● Avant

● Arrière

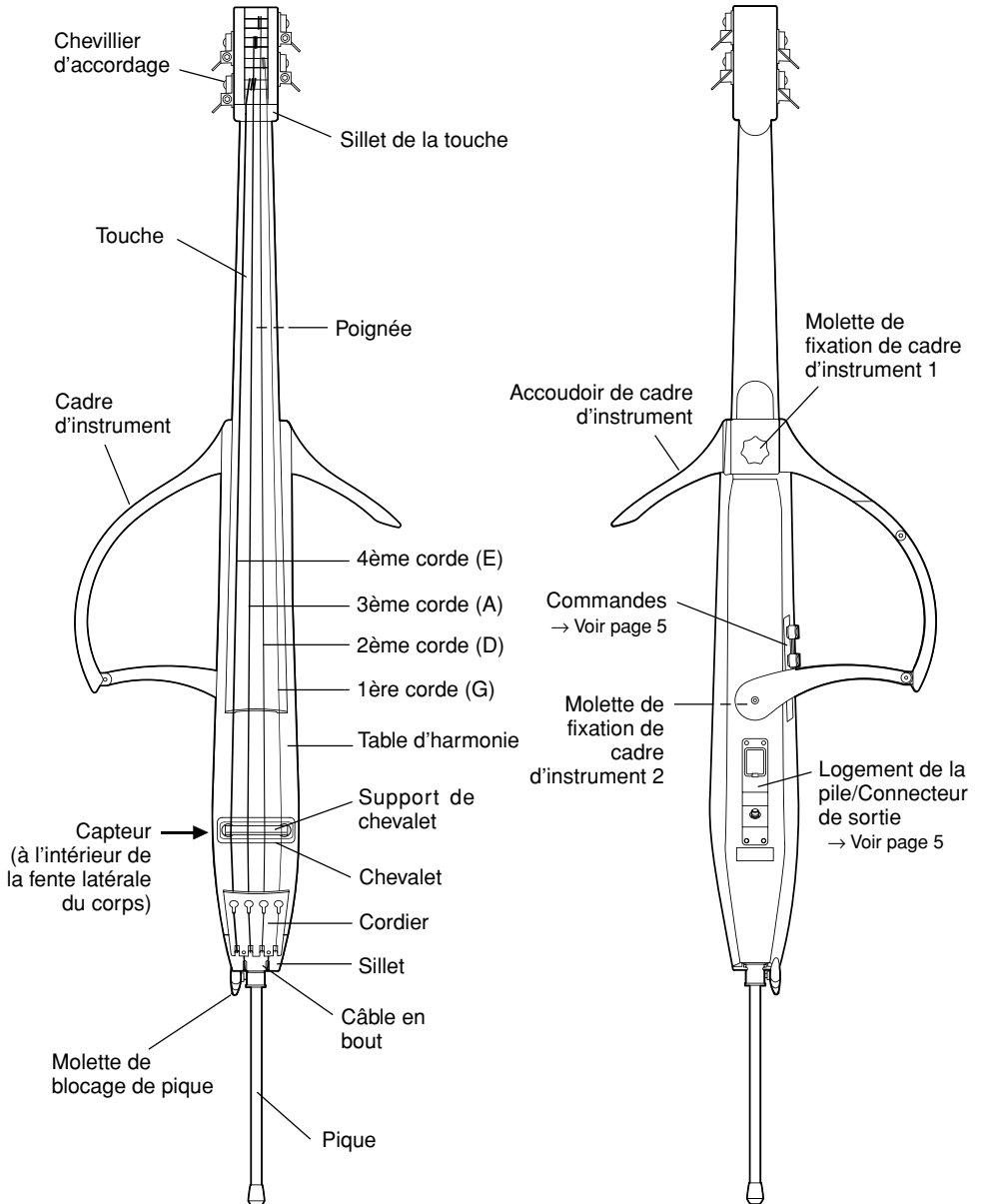

● Logement de la pile/Connecteur de sortie

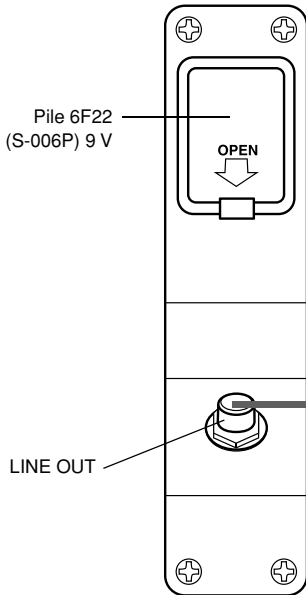

- Le SILENT Bass™ ne génère pas de son lorsqu'on branche des écouteurs dans le connecteur jack de sortie de l'instrument.
- Lorsque vous branchez un cordon dans le connecteur de sortie, veillez à ce qu'il s'agisse bien d'un cordon équipé d'une fiche monophonique. L'alimentation électrique de l'instrument est activée lorsqu'on branche une fiche dans le connecteur de sortie ; si vous utilisez un câble équipé d'un autre type de fiche qu'une simple fiche mono, par exemple une fiche stéréo, symétrique ou comportant plus généralement trois parties, les performances de l'instrument peuvent s'en ressentir et celui-ci ou les périphériques connectés peuvent même s'en trouver endommagés.

Console de mixage, enregistreur, amplificateur de basse, enceinte amplifiée, accordeur électronique, etc.

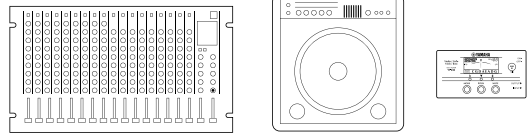

● Commandes

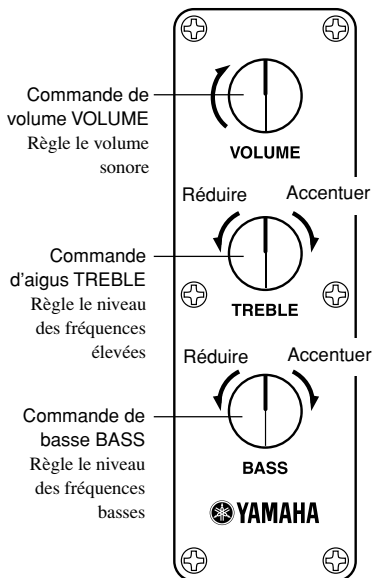

1 L'alimentation électrique est activée lorsqu'une fiche est branchée dans le connecteur de sortie LINE OUT.

- Pour préserver la charge de la pile, l'instrument n'est pas équipé d'un indicateur de mise sous tension sous forme de voyant ou autre LED.
- Avant de faire les connexions, vérifiez que le volume de l'amplificateur, du haut-parleur alimenté ou autre est réduit ou que leur alimentation respective est coupée.

2 Tournez la commande VOLUME de manière à ajuster le niveau de sortie sur le niveau souhaité.

- Si le son est déformé en jouant à pleine puissance, essayez d'apporter une correction en tournant la commande de volume vers la gauche.

3 Servez-vous du potentiomètre TREBLE pour régler (réduire/accroître) le niveau des fréquences hautes de l'instrument, et du potentiomètre BASS pour régler (réduire/accroître) le niveau de ses fréquences basses.

- Lorsque vous accrochiez les fréquences à l'aide des potentiomètres TREBLE et BASS, il se peut que le son s'en trouve déformé. Dans ce cas, ramenez légèrement le potentiomètre concerné vers la gauche pour réduire l'accrochage correspondante.

Préparation

■ Accordage

Le SILENT Bass™ est livré à partir de l'usine avec son chevalet monté et les cordes légèrement détendues. La hauteur du chevalet est réglée à une hauteur moyenne. Étant donné que la position du chevalet se décalera quelque peu pendant le transport de l'instrument, veuillez régler correctement la position du chevalet avant d'accorder l'instrument.

- La partie la plus basse du chevalet supporte la 1ère corde (G), la partie la plus haute supporte la 4ème corde (E). Lorsque le chevalet est observé de côté, la surface dont la courbure est la plus franche doit être dirigée vers les touches. (Dirigée vers le haut lorsque l'instrument est en position pour être joué.) (Fig. 1)
- Le chevalet doit être installé de telle sorte que sa face dirigée vers le cordier fasse un angle droit avec la table d'harmonie sur laquelle sont posés ses pieds (Fig. 2).

* Assurez-vous que le chevalet est placé de telle sorte que ses pieds ne soient pas en contact avec l'écusson (la pièce en plastique).

- Le SILENT Bass™ dispose d'un chevalet réglable qui permet d'ajuster la hauteur des cordes par rapport à la touche. Tournez les molettes en métal dans le sens des aiguilles d'une montre pour abaisser le chevalet, ou dans le sens contraire pour le relever (Fig. 3).

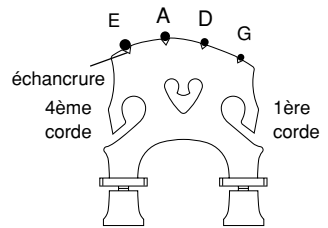

[Fig. 1 : Echancrure (Vu du cordier)]

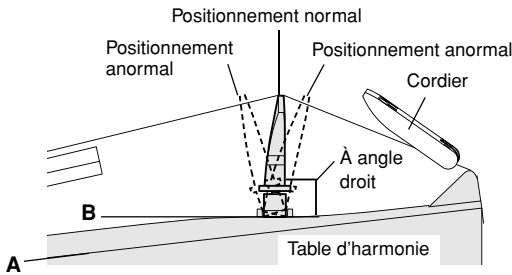

* La ligne le long de laquelle le haut de l'instrument est couplé au corps (ligne "A" du schéma ci-dessus) et l'axe de la table d'harmonie sur laquelle repose le chevalet (ligne "B" ci-dessus) ne sont pas parallèles. Lorsque vous contrôlez le positionnement vertical du chevalet, veuillez à prendre la table d'harmonie (la ligne "B") comme référence.

[Fig. 2 : Chevalet en position verticale]

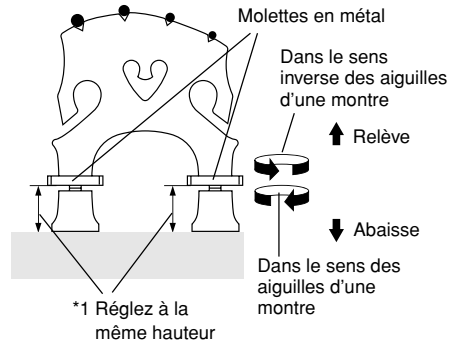

[Fig. 3 : Réglage de hauteur du chevalet]

- Avant de régler le chevalet en hauteur, détendez les cordes pour abaisser la pression subie par les molettes, qui seront ainsi plus aisées à tourner. Si vous omettez de le faire, vous pourriez endommager le chevalet, les cordes, etc.
- Lorsque vous réglez la hauteur du chevalet, veillez à ajuster de façon égale les deux pieds du chevalet. Lorsque vous retendez les cordes, un déséquilibre à ce niveau pourrait causer à ce niveau un mauvais contact du chevalet et de la table d'harmonie, ce qui déboucherait sur une mauvaise qualité sonore, des bruits parasites, un affaiblissement du chevalet, etc. (Fig. 3, *1).

- Les cordes sont accordées aux hauteurs de tons suivantes. La 1ère corde est accordée sur G, la 2ème corde sur D, la 3ème corde sur A et la 4ème corde sur E. Utilisez un piano, un diapason à branches, un accordeur, etc., et ajustez la hauteur de ton de chaque corde avec les chevilles.

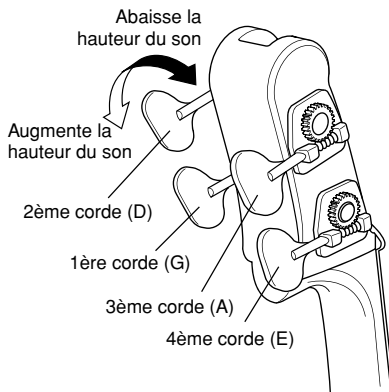

- Après avoir accordé l'instrument, vérifiez que le côté du chevalet dirigé vers le cordier est aligné correctement. Si le chevalet est incliné d'un côté ou de l'autre, desserrer légèrement les cordes, puis réaligner soigneusement le chevalet des deux mains.
- Si, après l'accordage, le cordier tire d'un côté, détendez légèrement les cordes et réalignez le cordier à l'aide des deux mains. Une fois le cordier bien positionné, retendez les cordes et refaites l'accordage. (Voir l'illustration ci-dessous).

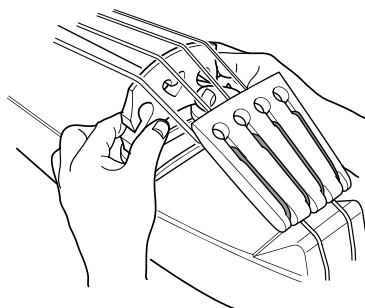

Attention

- Assurez-vous que le câble en bout passe bien dans les encoches du sillet.

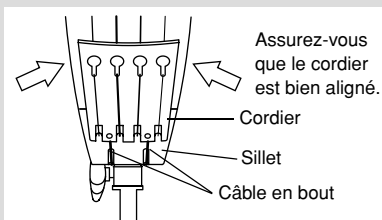

● Réglage de tension du dispositif d'accordage

La tension du dispositif d'accordage qui dose la pression requise pour tourner les chevilles peut être ajusté avec la clé six pans qui est fournie.

- * Si le dispositif d'accordage tourne sous une faible pression
→ Faites tourner la vis de réglage vers la droite (dans le sens des aiguilles d'une montre : **A**)
- * Si la tension est trop forte et que le dispositif d'accordage est difficile à tourner
→ Faites tourner la vis de réglage vers la gauche (dans le sens inverse des aiguilles d'une montre : **B**)

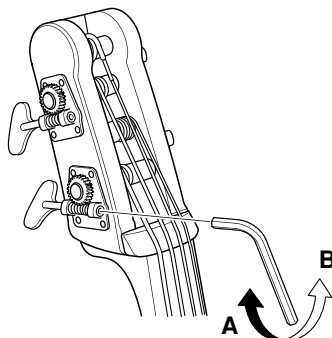

■ Installation du cadre de l'instrument

Le SILENT Bass™ est livré à partir de l'usine avec le cadre d'instrument retiré de l'unité principale.

Veillez installer correctement le cadre d'instrument en procédant de la façon suivante.

- 1 Dépliez le support de bras du cadre jusqu'à ce qu'il vienne en butée.
- 2 Le bras articulé (Molette de fixation 2) n'étant pas encore déplié, montez le cadre sur la partie supérieure du corps de l'instrument et faites-le glisser délicatement en position.
- 3 Serrez la molette de fixation 1.
- 4 Faites pivoter le bras articulé dans le sens contraire aux aiguilles d'une montre pour le déplier, puis introduisez la butée du support (Molette de fixation 2) dans le berceau prévu à cet effet sur le SILENT Bass™.
- 5 Serrez bien la molette de fixation 2 pour maintenir solidement le cadre à l'instrument.

! En manipulant les pièces du cadre, veillez à ne pas vous pincer les doigts, les mains, etc.

Le montage du cadre est terminé.

Pour le retirer, suivez simplement les instructions ci-dessus à l'envers.

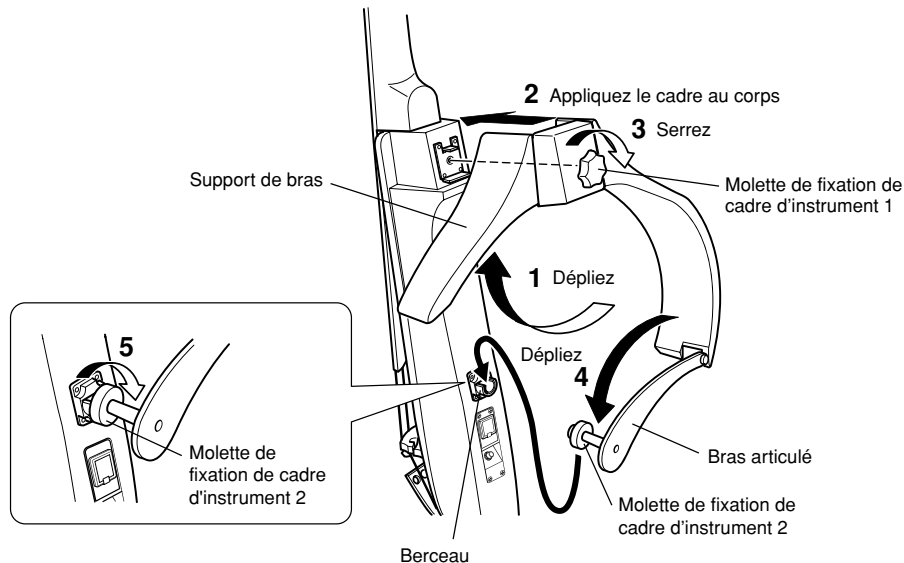

- Serrez bien les molettes de fixation 1 et 2. L'utilisation de l'instrument avec un cadre mal fixé peut entraîner des vibrations et des bruits parasites de pièces en mouvement pendant le jeu.
- Lorsque l'instrument doit être transporté, il doit toujours être saisi par le manche ou l'unité principale. Le fait de le saisir uniquement par le cadre d'instrument risque d'endommager ce dernier.

■ À propos de la pique

Le SILENT Bass™ est livré avec la pique non montée sur l'instrument et rangée dans une poche de la housse. Avant d'utiliser l'instrument, desserrez la molette de blocage de la pique et introduisez la pique, puis déterminez à quelle hauteur elle vous conviendra le mieux, et resserrez la molette de blocage.

- Assurez-vous que la molette de blocage de la pique est bien serrée afin d'empêcher l'instrument de descendre brutalement pendant que vous exécutez un morceau de musique.
- Pour raisons esthétiques et de performances, la pique est conçue pour faire un angle avec l'axe de l'instrument et elle ne peut pas y être introduite entièrement. N'essayez pas de l'introduire de force ou de taper dessus, vous risqueriez d'endommager les parties internes de l'instrument. Procédez toujours lentement et avec délicatesse pour introduire ou retirer la pique.

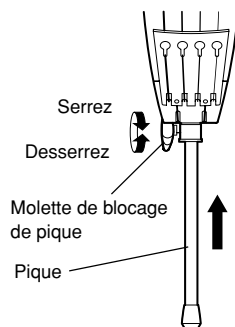

■ Rangement de la basse dans sa housse

Pour ranger la basse dans sa housse, retirez le cadre et la pique de l'instrument et rangez-les séparément comme illustré sur la figure ci-dessous.

- Servez-vous de la bande en Velcro pour fixer la pique en place dans la housse.
- Lorsque l'archet est placé à l'intérieur de la housse, assurez-vous qu'il est rangé dans le boîtier dur de la poche et qu'il est maintenu en place avec l'attache Velcro® (à 1 endroit).

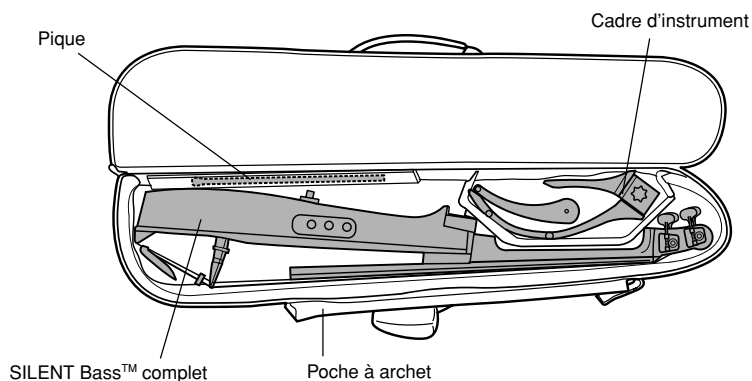

Retenez que la housse de transport n'assure pas une protection intégrale aux éléments délicats tels que le chevalet.

La housse de transport est essentiellement destinée à permettre le rangement et le transport de l'instrument et aussi de le mettre à l'abri de la poussière. Ne pas orienter le chevalet vers le bas dans la housse car ceci risque d'endommager l'instrument si quelque chose est posé sur la housse, si elle est butée contre quelque chose, etc.

■ Remplacement des cordes

Quand les cordes vieillissent, la qualité sonore diminue progressivement et il devient difficile d'accorder l'instrument. Quand vous pensez qu'elles sont usées, changez les cordes le plus tôt possible.

Vérifiez que vous avez bien acheté des cordes Double Bass. Le SILENT Bass™ utilise des cordes dont la longueur est de 1 040 mm (41 pouces).

- Il ne faut pas retirer toutes les cordes en même temps. Veillez à les changer une par une.
- Retenez que l'extrémité des cordes est tranchante avec laquelle on risque de se blesser les doigts. Prenez toutes les précautions nécessaires lorsque vous devez remplacer les cordes.
- Lorsque des cordes doivent être remplacées ou réglées, n'approchez pas votre visage tout près de l'instrument. En effet, la corde risque de casser brutalement, ce qui peut vous blesser les yeux ou provoquer d'autres blessures.

● Montage des cordes

1 Introduisez la bille d'extrémité de la corde dans le trou prévu à cet effet sur le cordier. Veillez à ce que la bille descende le long de la partie plus étroite de la fente.

* Si la bille est plus grosse que le trou du cordier, faites passer l'extrémité opposée de la corde par le côté opposé du trou, sur la face arrière du cordier.

2 Tirez la corde vers le sillet de façon à la faire passer par l'encoche du bas du cordier, puis derrière le cordier en remontant. Tirez-la vers le haut et faites-la passer le chevalet.

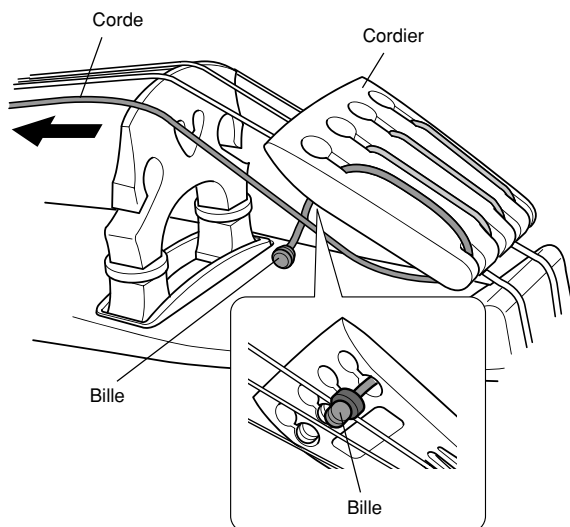

- 3** Introduisez l'extrémité de la corde dans le petit trou de la cheville autour de laquelle elle doit s'enrouler, tournez la cheville pour que la corde fasse un à deux tours du même côté du trou comme illustré ci-dessous, puis faites les tours suivants en plaçant la corde de l'autre côté du trou. EN regardant l'instrument de face, les deux premiers tours des 1ère (G) et 2ème (D) cordes doivent être à gauche du trou, tandis que sur les 3ème (A) et 4ème (E) cordes, ces deux premières boucles doivent être à droite.

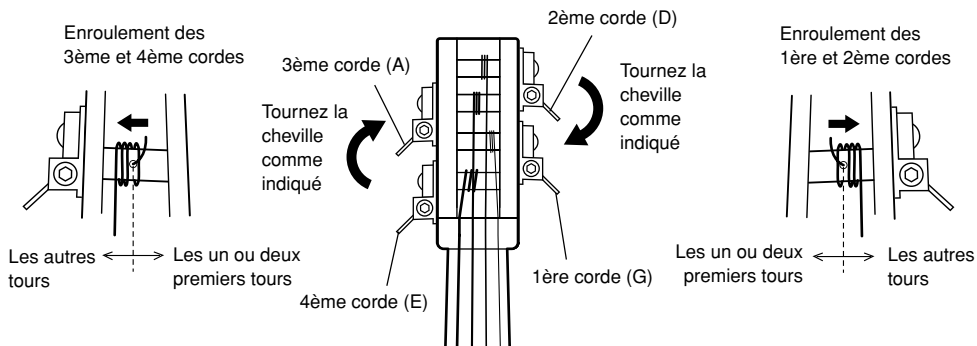

- **Arrangez-vous que la corde ne frotte pas contre la paroi interne de la tête de l'instrument. En accordant une corde qui frotterait ainsi, vous risqueriez de la casser, etc.**

Pendant que ceci est fait, il est possible qu'il se trouve bien à angle droit.

Vérifiez par ailleurs que chacune des cordes est bien engagée dans sa fente correspondante.

- * **Assurez-vous que la face du chevalet dirigée vers le cordier fasse un angle droit avec la table d'harmonie sur laquelle sont posés ses pieds.**

- 4** Utilisez un piano, un diapason à branches, un accordeur, etc., et ajustez la hauteur de ton de chaque corde avec les chevilles.

* **Référez-vous à la section intitulée "Accordage". (page 6)**

- **Détendez les cordes lorsque l'instrument n'est pas utilisé sur une longue période de temps.**
- **Vous pouvez jouer de l'instrument après vous être assuré que la face arrière du chevalet fait bien un angle droit avec la table d'harmonie. Si ce n'est pas le cas, vous risquez d'user prématurément le chevalet et de ne pas bénéficier d'un son de bonne qualité.**

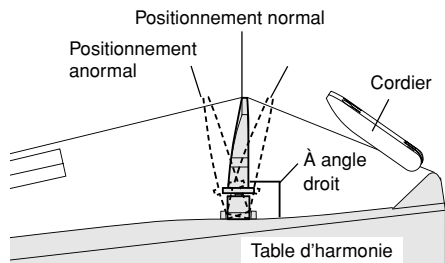

■ À propos de la sourdine

Comme le SILENT Bass™ est équipé d'un capteur sonore sensible aux vibrations, il peut parfois capter les petites vibrations qui se produisent entre le chevalet et le cordier. Si vous êtes confronté à ce phénomène, fixez la sourdine fournie sur les cordes comme illustré ci-dessous.

- L'effet de la sourdine est relativement limité si elle est fixée entre le chevalet et le cordier. Retenez ce point.

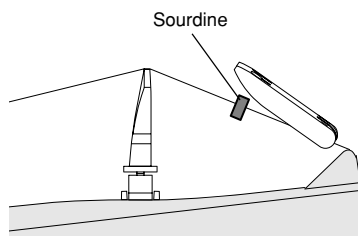
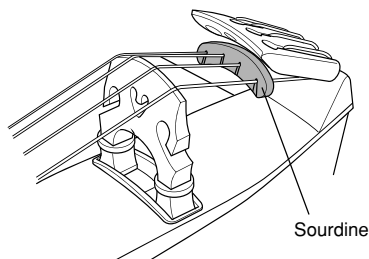

■ Montage des accessoires en option

● Support de genou pour SILENT Bass™ (BKS2)

Équipé du support de genou pour SILENT Bass™ BSK2, l'instrument peut être penché et posé contre le genou gauche pour jouer assis sur un tabouret, etc.

Comme illustré sur la Figure A, alignez l'extrémité du bras en métal avec l'échancrure du support de genou, puis fixez le support à l'aide des trois vis.

[Fig. A]

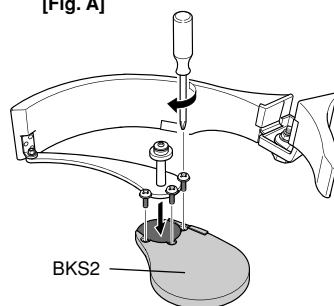

● Cadre d'extension pour SILENT Bass™ (BEF2)

Le cadre d'extension BEF2 disponible en option permet d'élargir le cadre de l'instrument pour une meilleure préhension.

Comme illustré sur la Figure B, fixez le support à l'aide des deux vis.

[Fig. B]

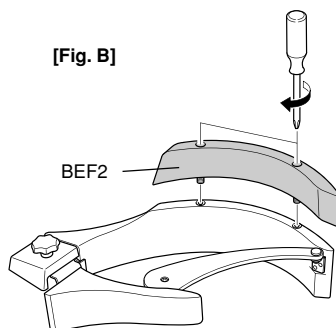

- Avant de monter ou de démonter un accessoire en option, démontez le cadre de l'instrument et posez-le sur une surface plane et stable.
- Avant de commencer à jouer sur l'instrument, assurez-vous que les accessoires en option sont bien fixés.

Alimentation

Le SILENT Bass™ est alimenté par une pile.

Avant d'installer ou de retirer la pile, débranchez le câble de liaison du connecteur de sortie.

1 Sur la face arrière de l'instrument, appuyez sur le loquet du logement de la pile, sous la flèche libellée "OPEN", pour retirer le logement de l'instrument.

- **Faites attention lors de cette opération : selon l'angle fait par l'instrument, il est possible que le logement de la pile soit éjecté de façon soudaine.**

2 Introduisez la pile (pile de 9V, référence 6F22[S-006P]) dans le logement. En vous référant à l'illustrations ci-dessous, assurez-vous que la pile est montée en respectant la bonne polarité (+/-).

3 Remettez en place le logement de la pile dans l'instrument jusqu'à ce que vous entendiez le clic de verrouillage du loquet.

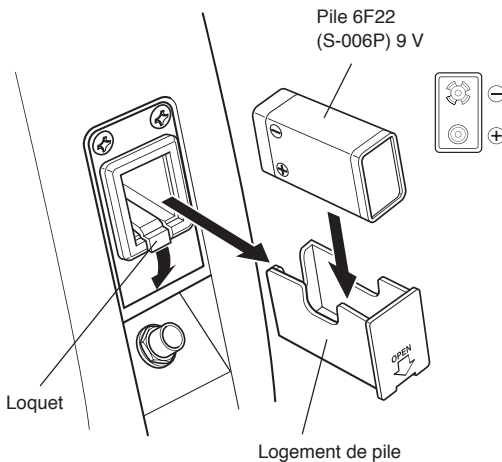

Attention ! Au moment de remplacer la pile

Si la pile est légèrement plus petite que le logement, utiliser un élément intermédiaire tel que du papier épais ou un morceau de carton et le placer entre la pile et le boîtier de la pile de manière à immobiliser la pile en position.

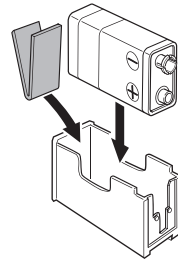

Lorsque la puissance de la pile est faible, le témoin s'allumera faiblement tandis que le son sera déformé ou chargé de parasites.

Si ces phénomènes se produisent, veuillez prendre note des précautions suivantes et remplacez la pile.

- Lors du remplacement de la pile, acheter une pile de remplacement qui s'adapte correctement au boîtier de la pile (les modèles de pile diffèrent parmi les fabricant). Une pile trop grosse peut endommager l'instrument. Une pile trop petite peut entraîner une mauvaise conductivité.
- Respectez toujours les signes +/- au moment d'introduire la pile dans le logement de pile. Une introduction anormale risque de provoquer un incendie.
- Pour ne pas risquer d'endommager l'appareil si des fuites de liquide de la pile se produisent et pour éviter que la pile s'épuise inutilement, retirez la pile de l'appareil lorsqu'il n'est pas prévu de s'en servir avant longtemps.

Fiche technique

Poignée	Érable
Table d'harmonie	Épicéa + Acajou
Touches/Chevilles	Bois de rose
Chevalet	Érable (la hauteur est réglable)
Cadre d'instrument	Hêtre + pièces en aluminium, etc.
Chevilles d'accordage	Type à vis sans fin perspéciale
Cordier	Ebène (type inversé)
Cordes	Cordes de contrebasse (à embout à boule)
Capteur	Capteurs piézoélectriques
Commandes	<ul style="list-style-type: none">• Volume• Aigus• Basses
Alimentation	<ul style="list-style-type: none">• Alimentation activée/désactivée par branchement/débranchement du câble• Double source d'alimentation par pile 6F22 (S-006P)/6LR61 x 1* <p>*Les piles rechargeables ne peuvent pas être utilisées.</p>
Autonomie des piles (utilisation continue)	Avec des piles au manganèse : Environ 350 heures Avec des piles alcalines : Environ 500 heures
Longueur de corde	1 040 mm (41 pouces)
Dimensions (L x l x H)	Dimensions y compris accessoires (avec le cadre et la pique au plus court) 1 692 x 456 x 330 mm Dimensions du corps de l'instrument (sans cadre ni pique) 1 392 122 x 230 mm Dimensions du cadre d'instrument (replié) 465 x 145 x 129 mm
Poids	Environ 7,2 kg

* Sous réserve de modifications sans préavis.

ヤマハ株式会社

〒430-8650 静岡県浜松市中区中沢町10-1