



DJX-UB

Owner's Manual
Bedienungsanleitung
Mode d'emploi
Manual de instrucciones

ENGLISH

DEUTSCH

FRANÇAIS

ESPAÑOL

SPECIAL MESSAGE SECTION

This product utilizes batteries or an external power supply (adapter). DO NOT connect this product to any power supply or adapter other than one described in the manual, on the name plate, or specifically recommended by Yamaha.

WARNING: Do not place this product in a position where anyone could walk on, trip over, or roll anything over power or connecting cords of any kind. The use of an extension cord is not recommended! IF you must use an extension cord, the minimum wire size for a 25' cord (or less) is 18 AWG. NOTE: The smaller the AWG number, the larger the current handling capacity. For longer extension cords, consult a local electrician.

This product should be used only with the components supplied or; a cart, rack, or stand that is recommended by Yamaha. If a cart, etc., is used, please observe all safety markings and instructions that accompany the accessory product.

SPECIFICATIONS SUBJECT TO CHANGE:

The information contained in this manual is believed to be correct at the time of printing. However, Yamaha reserves the right to change or modify any of the specifications without notice or obligation to update existing units.

This product, either alone or in combination with an amplifier and headphones or speaker/s, may be capable of producing sound levels that could cause permanent hearing loss. DO NOT operate for long periods of time at a high volume level or at a level that is uncomfortable. If you experience any hearing loss or ringing in the ears, you should consult an audiologist.

IMPORTANT: The louder the sound, the shorter the time period before damage occurs.

Some Yamaha products may have benches and / or accessory mounting fixtures that are either supplied with the product or as optional accessories. Some of these items are designed to be dealer assembled or installed. Please make sure that benches are stable and any optional fixtures (where applicable) are well secured BEFORE using.

Benches supplied by Yamaha are designed for seating only. No other uses are recommended.

NOTICE:

Service charges incurred due to a lack of knowledge relating to how a function or effect works (when the unit is operating as designed) are not covered by the manufacturer's warranty, and are therefore the owners responsibility. Please study this manual carefully and consult your dealer before requesting service.

ENVIRONMENTAL ISSUES:

Yamaha strives to produce products that are both user safe and environmentally friendly. We sincerely believe that our products and the production methods used to produce them, meet these goals. In keeping with both the letter and the spirit of the law, we want you to be aware of the following:

Battery Notice:

This product MAY contain a small non-rechargeable battery which (if applicable) is soldered in place. The average life span of this type of battery is approximately five years. When replacement becomes necessary, contact a qualified service representative to perform the replacement.

This product may also use "household" type batteries. Some of these may be rechargeable. Make sure that the battery being charged is a rechargeable type and that the charger is intended for the battery being charged.

When installing batteries, do not mix batteries with new, or with batteries of a different type. Batteries MUST be installed correctly. Mismatches or incorrect installation may result in overheating and battery case rupture.

Warning:

Do not attempt to disassemble, or incinerate any battery. Keep all batteries away from children. Dispose of used batteries promptly and as regulated by the laws in your area. Note: Check with any retailer of household type batteries in your area for battery disposal information.

Disposal Notice:

Should this product become damaged beyond repair, or for some reason its useful life is considered to be at an end, please observe all local, state, and federal regulations that relate to the disposal of products that contain lead, batteries, plastics, etc. If your dealer is unable to assist you, please contact Yamaha directly.

NAME PLATE LOCATION:

The name plate is located on the bottom of the product. The model number, serial number, power requirements, etc., are located on this plate. You should record the model number, serial number, and the date of purchase in the spaces provided below and retain this manual as a permanent record of your purchase.

Model _____

Serial No. _____

Purchase Date _____

PLEASE KEEP THIS MANUAL

PRÉCAUTIONS D'USAGE

PRIÈRE DE LIRE ATTENTIVEMENT AVANT DE PROCÉDER À TOUTE MANIPULATION

* Rangez soigneusement ce livret de mise en garde pour le consulter ultérieurement.

ATTENTION

Il faut toujours observer les précautions élémentaires énumérées ci-dessous pour éviter les risques de blessures graves, voire de mort, provoqués par électrocution, court-circuit, dégât, incendie ou tout autre accident. La liste des précautions suivantes n'est pas exhaustive :

- Ne pas ouvrir l'instrument ni tenter d'en démonter les éléments internes ou les modifier de quelque façon que ce soit. L'instrument ne contient aucune pièce nécessitant l'intervention de l'utilisateur. Au moindre signe de dysfonctionnement, mettre immédiatement l'instrument hors tension et le faire inspecter par un technicien Yamaha qualifié.
- Ne pas exposer l'instrument à la pluie, ne pas l'utiliser près d'une source d'eau, dans un milieu humide ou s'il a été mouillé. Ne pas placer dessus des récipients contenant des liquides qui risqueraient de se déverser dans ses ouvertures.

PRÉCAUTION

Toujours observer les précautions élémentaires énumérées ci-dessous pour éviter les risques de blessures corporelles, à soi comme aux autres, ainsi que la détérioration de l'instrument ou de tout autre bien. La liste des précautions suivantes n'est pas exhaustive :

- Ne pas placer le cordon d'alimentation à proximité de sources de chaleur, telles que radiateurs et appareils de chauffage. Éviter de courber le cordon de façon excessive ou de l'endommager de quelque manière que ce soit, de placer dessus des objets lourds ou de le laisser traîner dans un endroit où l'on pourrait marcher ou trébucher dessus. Éviter d'y enrouler d'autres câbles.
- Toujours saisir la prise et non le câble pour retirer la fiche de l'instrument ou de la prise de secteur.
- Ne pas utiliser de prise multiple pour brancher l'instrument sur l'alimentation de secteur. Cela risque d'affecter la qualité du son ou éventuellement de surchauffer la prise.
- Débranchez l'adaptateur secteur lorsque vous n'utilisez pas l'instrument et par temps d'orage accompagné d'éclairs.
- Toujours vérifier que vous insérez les piles en respectant les marques de polarité +/- . Le non-respect de cette indication peut entraîner une surchauffe, un incendie ou une fuite du liquide des piles.
- Toujours remplacer toutes les piles au même moment. Ne jamais utiliser simultanément piles neuves et anciennes. De même, ne pas mélanger des piles de différents types, comme les piles alcalines et les piles au manganèse, ou les piles de différentes marques, ou encore différents types de piles de la même marque. En effet, ceci peut entraîner une surchauffe, un incendie ou une fuite du liquide des piles.
- Ne jamais jeter des piles dans le feu.
- Ne jamais tenter de recharger des piles non rechargeables.
- Afin d'éviter une fuite éventuelle du liquide des piles, et lorsque vous n'utilisez pas l'instrument pendant une longue période ou lorsque les piles commencent à faiblir, retirez-les de l'instrument.
- Ne pas laisser les piles à portée des enfants.
- En cas de fuite du liquide des piles, éviter tout contact avec ce liquide. En cas de contact avec les yeux, la bouche ou la peau, rincer immédiatement à l'eau claire et consulter un médecin. Le liquide des piles est corrosif et peut entraîner la cécité ou des brûlures.
- Avant de raccorder l'instrument à d'autres appareils électroniques, mettre ces derniers hors tension. Avant de mettre les appareils sous ou hors tension, régler tous les niveaux de volume sur le son minimal. Vérifier aussi que tous les appareils sont réglés sur le volume de son minimal et augmenter progressivement les commandes de volume tout en jouant de l'instrument pour déterminer le niveau sonore souhaité.

- Si le cordon ou la prise d'alimentation s'effiloche ou est endommagé ou s'il se produit une brusque perte de son en cours d'utilisation de l'instrument ou qu'il s'en dégage, à la suite de cela, une odeur bizarre ou de la fumée, couper immédiatement l'interrupteur d'alimentation, retirer la fiche électrique de la prise et faire inspecter l'instrument par un technicien Yamaha qualifié.
- Utiliser uniquement l'adaptateur spécifié (PA-5B, PA-5C ou un adaptateur équivalent conseillé par Yamaha). L'utilisation d'un autre adaptateur peut endommager l'instrument ou entraîner une surchauffe.
- Toujours retirer la fiche de la prise de secteur avant de nettoyer l'instrument. Ne jamais introduire ou retirer une prise électrique avec les mains mouillées.
- Vérifier périodiquement l'état de la prise électrique, la dépoussiérer et la nettoyer.

- Ne pas laisser l'instrument exposé à trop de poussière ou de vibrations ou à des conditions de chaleur et de froid extrêmes (à la lumière directe du soleil, à proximité d'un radiateur ou dans une voiture en pleine journée) ; ceci risque de déformer le panneau ou d'endommager les composants internes.
- Ne pas utiliser l'instrument à proximité d'autres appareils électriques tels que téléviseurs, radios ou haut-parleurs pour éviter toute interférence qui risquerait d'affecter le fonctionnement des autres appareils.
- Ne pas laisser l'instrument dans une position instable car il pourrait accidentellement se renverser.
- Débrancher tous les câbles connectés ainsi que l'adaptateur avant de déplacer l'instrument.
- Nettoyer l'instrument avec un chiffon doux et sec. Ne jamais utiliser de diluants de peinture, dissolvants, liquides d'entretien ou tampons de nettoyage à imprégnations chimiques. Ne pas poser sur l'instrument d'objets en vinyle, plastique ou caoutchouc pour éviter de décolorer le panneau et le clavier.
- Ne pas s'appuyer sur l'instrument ni placer dessus des objets lourds ni manipuler les touches, sélecteurs et connecteurs avec trop de vigueur.
- Utiliser uniquement le pupitre spécifié pour l'instrument. Pour fixer le pupitre ou le support, n'utiliser que les vis fournies par le fabricant. Dans le cas contraire, les composants internes peuvent être endommagés ou l'instrument peut chuter.
- Ne pas jouer trop longtemps de l'instrument à des niveaux sonores trop élevés ou inconfortables pour l'oreille au risque d'endommager durablement l'ouïe. Dès que vous constatez une baisse de l'acuité auditive ou que vous entendez des sifflements, consultez un spécialiste sans tarder.

■ SAUVEGARDE DES DONNÉES UTILISATEUR

- Veiller à sauvegarder régulièrement les données sur un dispositif externe, comme le Yamaha MIDI data filer MDF3 pour ne pas perdre des données importantes suite à une panne ou à une erreur de manipulation.

Yamaha ne peut être tenu responsable des détériorations causées par une mauvaise manipulation de l'instrument ou par des modifications apportées par l'utilisateur, ni des données perdues ou détruites.

Toujours mettre l'instrument hors tension lorsqu'il est inutilisé.
Veiller à toujours vous débarrasser des piles en respectant les règlements locaux.

Toutes nos félicitations pour l'achat de votre clavier portable Yamaha DJX-IIB.

Le DJX-IIB est une station de travail « dance music » complète pouvant être utilisée à la fois comme un instrument traditionnel pour des performances en temps réel et comme un puissant outil de production musicale. Son interface intuitive permet à tous ceux qui sont DJ dans l'âme d'opérer toutes sortes de manipulations en temps réel. Nous vous conseillons de lire attentivement ce mode d'emploi pour tirer le meilleur parti des nombreuses fonctions de votre nouveau DJX-IIB.

Liste du contenu

- DJX-IIB
Mode d'emploi

- CD-ROM

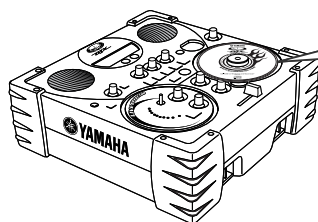

(Installé en usine.)

Comment utiliser ce manuel

- **Qu'est-ce que le DJX-IIB ?** page 5
Introduction aux différentes caractéristiques du DJX-IIB.
- **Commandes du panneau** page 8
Cette section fournit toutes les explications relatives aux touches et commandes du DJX-IIB.
- **Configuration** page 12
Connexion de l'adaptateur et installation des piles.
- **100 astuces pour devenir un DJ !** page 14
Cette section guide l'utilisateur pas à pas et lui présente 100 astuces de base à mettre en pratique pour jouer et créer de l'excellente « dance music ». Présentée sous la forme de jeu, chaque astuce vous prépare petit à petit à devenir un DJ maîtrisant toutes les ficelles du métier.
- **Annexe** page 70
Cette section contient différentes listes importantes comme la liste des voix, la liste des styles présélectionnés, le format de données MIDI et la feuille d'implémentation MIDI.
- **Dépistage des pannes** page 70
Si le DJX-IIB ne fonctionne pas comme prévu ou si vous rencontrez des problèmes de son ou de fonctionnement, reportez-vous à cette section avant de contacter votre fournisseur Yamaha ou le service technique concerné. Les problèmes les plus fréquemment rencontrés ainsi que leurs solutions y sont expliqués d'une façon simple et pratique.
- **Glossaire** page 73
Vous trouverez dans cette section les principaux termes utilisés dans le DJX-IIB et dans la « dance music » en général.
- **Index** page 75
Cette section dresse la liste alphabétique de presque toutes les rubriques, les caractéristiques, les fonctions et les opérations mentionnées dans le mode d'emploi, accompagnées du numéro de page correspondant. Cela vous permet de retrouver rapidement et sans aucune difficulté les informations que vous recherchez.

Les illustrations et les représentations figurant dans ce mode d'emploi ont un but purement explicatif et peuvent différer de celles de votre instrument.



Qu'est-ce que le DJX-IIB ?



Le nouveau DJX-IIB est une station DJ numérique !

Si vous rêvez de créer et jouer un style de « dance music » branché, personnel et très funky, vous avez fait le bon choix... Le DJX-IIB est un équipement DJ entièrement numérique — un nouvel instrument révolutionnaire qui allie fiabilité et pureté du son numérique grâce à des commandes similaires à des commandes de type analogique faciles à utiliser et hautement performantes.



Aucune connaissance ou expérience musicale n'est nécessaire !

Si vous avez un morceau génial en tête, mais n'avez pas les connaissances pour le traduire en musique, cet équipement vous offre l'opportunité de le faire ! Nul besoin de connaître les accords ou le solfège ni de savoir jouer d'un instrument pour interpréter un morceau. Il suffit d'un bon sens du rythme et le DJX-IIB peut même vous aider à le développer !



Laissez-vous guider par le DJX-IIB pour devenir un DJ professionnel !

Que vous soyez un débutant ou un génie de la platine et du mixage, le DJX-IIB peut vous aider à parfaitement maîtriser l'instrument. Grâce à la section « 100 astuces », vous découvrirez pas à pas les trucs et astuces des joueurs et créateurs professionnels de « dance music ». Présentée sous la forme de jeu, chaque astuce vous prépare petit à petit à devenir un DJ maîtrisant toutes les ficelles du métier.

Jetons maintenant un coup d'œil aux caractéristiques et aux fonctions du DJX-IIB.

- **Pattern Player (Lecteur de motifs)page 14**
Le DJX-IIB comporte 70 motifs rythmiques dynamiques, parfaitement adaptés à vos créations DJ. Chaque motif présente 10 variations différentes.
- **Scratch Padpage 26**
Cette fonctionnalité impressionnante vous fait bénéficier d'une platine virtuelle que vous pouvez rayer à loisir pour obtenir les accents, les mesures et les phrases rythmiques de votre choix— tout comme un DJ professionnel ! Une sélection de 73 « kits » Scratch vous est proposée pour effectuer toutes sortes de scratches ou rayures, arpèges, effets sonores et bruitages de voix — tout cela pendant que le rythme est en cours de reproduction !
- **Effets spéciaux performantspage 20**
Le DJX-IIB offre une impressionnante variété de fonctionnalités de commandes sonores et un large éventail d'effets saisissants modifiables en temps réel. Utilisez Scratch Pad et les boutons pour mettre au point, déformer, altérer ou décomposer les sons tout en jouant.
- **Audio bpm (Temps par minute audio)page 62**
Vous pouvez très facilement intégrer un de vos rythmes préférés stockés sur CD ou vinyle au DJX-IIB ! Le DJX-IIB « capte » le rythme (à partir d'un lecteur CD connecté, d'un lecteur Mini-Disque, etc.) et l'intègre automatiquement en ajustant le temps par minute du motif du DJX-IIB.
- **Compatibilité MIDI pour une performance DJ fantastiquement accruepage 65**
Créez vos propres motifs ! La norme MIDI vous permet de raccorder un dispositif MIDI (comme par exemple un ordinateur ou un séquenceur) au DJX-IIB pour transmettre à votre instrument les motifs que vous venez de créer sur le séquenceur sous forme de données de motifs. Amusez-vous ensuite à jouer ces nouveaux motifs sur votre DJX-IIB !

Table de matière

Liste du contenu	4
Comment utiliser ce manuel	4
Qu'est-ce que le DJX-IIIB ?	5
Table de matière.....	6
Commandes du panneau	8
Panneau avant.....	8
Changement du CD de Scratch Pad.....	10
Panneau arrière & raccords	11
Configuration (Alimentation électrique)	12
Mise sous tension de l'instrument	13
Sauvegarde des données et initialisation	13

100 astuces pour devenir un DJ ! 14

Chapitre 1

Les bases de Pattern Player (Lecteur de motifs)..... 14

Astuce 1	Entraînez-vous avec les motifs.....	14
Astuce 2	Pour passer d'une banque à l'autre.....	15
Astuce 3	Mixage des motifs principaux et des variations rythmiques.....	16
Astuce 4	À la découverte d'autres motifs.....	16
Astuce 5	Sachez toujours revenir au « premier » temps !	18
Astuce 6	Maintenez le bpm à un rythme constant !	19

Chapitre 2

Les bases de Live Effector (Effecteur d'effets directs) 20

Astuce 7	Qu'est-ce que Live Effector ?	20
Astuce 8	Distorsion.....	21
Astuce 9	Auto Pan (Panoramique automatique).....	21
Astuce 10	Modulation en anneau	21
Astuce 11	Flanger (Bruit d'accompagnement).....	21
Astuce 12	Phaser (Synchroniseur de phases)	22
Astuce 13	Slice (Effet de tranche)	22
Astuce 14	Delay (Effet de retard)	22
Astuce 15	Echo.....	23
Astuce 16	Lo-Fi.....	23
Astuce 17	Wah	23

Chapitre 3

Les bases d'Isolator 24

Astuce 18	Le son exactement tel que vous le souhaitez !	24
-----------	---	----

Chapitre 4

Le principe de fonctionnement du filtre25

Astuce 19	Coupeure et Résonance.....	25
-----------	----------------------------	----

Chapitre 5

Scratch Pad Clinic..... 26

Astuce 20	Entraînez-vous avec Scratch Pad.....	26
Astuce 21	Scratch sur noires	27
Astuce 22	Scratch sur croches.....	28
Astuce 23	Scratch sur les double croches	28
Astuce 24	La cadence « shuffle ».....	29
Astuce 25	Pour lancer des boucles à partir de Scratch Pad	29
Astuce 26	Les arpèges de Scratch Pad.....	30
Astuce 27	Effets sonores de Scratch Pad	30
Astuce 28	Scratch grave, scratch aigu.....	30
Astuce 29	Arrêtez la platine	31
Astuce 30	Relooker Scratch Pad !	31
Astuce 31	Les surprises de CD-ROM.....	31

Chapitre 6

Les bases de Part Mixer..... 32

Astuce 32	Qu'est-ce qu'une partie ?.....	32
Astuce 33	Utilisez la console et remixez les parties !	32
Astuce 34	Texture extra !	33

Chapitre 7

Bases de Crossfader (Équilibreur croisé)..... 34

Astuce 35	Entraînez-vous avec Crossfader !	34
Astuce 36	Assourdissement du motif.....	34
Astuce 37	Coupeures de Crossfader.....	35

Chapitre 8

Techniques intermédiaires 36

Astuce 38	Transposition de clé	36
Astuce 39	Modification du bpm.....	37
Astuce 40	Restauration du bpm par défaut	37
Astuce 41	Ouverture et coupeure par fondu sonore.....	38
Astuce 42	Voyagez léger !.....	38
Astuce 43	Réglage de la coupeure	39
Astuce 44	Les scratches wah-wah	39
Astuce 45	Disque voilé sur platine de mauvaise qualité !.....	40
Astuce 46	Scratch des boucles de percussions en synchronisation.....	40
Astuce 47	Assourdissement de Scratch	40

Chapitre 9

Astuces spéciales de Pattern Player.....41

Astuce 48	Pour sélectionner un nouveau motif ou une variation différente — en même temps !	41
Astuce 49	Pour sélectionner un nouveau motif, une nouvelle banque ou une nouvelle variation en même temps !.....	41
Astuce 50	Coupeure sur un nouveau motif.....	42
Astuce 51	Motifs à une mesure, à la queue leu leu !.....	43

Chapitre 10

Astuce spéciales de Crossfader..... 44
 Astuce 52 Scratches rapides avec Crossfader..... 44
 Astuce 53 Scratches maintenus avec Crossfader 44
 Astuce 54 Motif en boucle et scratch en boucle..... 44

Chapitre 11

Utilisation de la touche BPM/TAP..... 45
 Astuce 55 Tapotez en rythme !..... 45
 Astuce 56 Commencez par un tapotement... 45

Chapitre 12

Le monde extérieur 46
 Astuce 57 Pour étendre votre configuration DJ..... 46
 Astuce 58 Assourdissement des haut-parleurs..... 46

Chapitre 13

Astuces spéciales de Pattern Player47
 Astuce 59 Variation rythmique créative 1 47
 Astuce 60 Variation rythmique créative 2 47
 Astuce 61 Reproduction des intros et des transitions 47
 Astuce 62 Reproduction des intros et des transitions, partie 2..... 47

Chapitre 14

Astuces spéciales de Live Effector 48
 Astuce 63 Distorsion..... 48
 Astuce 64 Auto Pan (Panoramique automatique)..... 48
 Astuce 65 Modulation en anneau 49
 Astuce 66 Flanger (Bruit d'accompagnement)..... 49
 Astuce 67 Phaser (Synchroniseur de phases) 49
 Astuce 68 Slice (Effet de tranche) 49
 Astuce 69 Delay (Effet de retard)..... 50
 Astuce 70 Variation rythmique Delay 50
 Astuce 71 Echo..... 51
 Astuce 72 Lo-Fi..... 51
 Astuce 73 Wah 51

Chapitre 15

Astuces spéciales de l'Isolator et du filtre.....52
 Astuce 74 L'Isolator à plein régime !..... 52
 Astuce 75 Pour mixes sombres et rythmes profonds — réduisez la coupure !..... 53

Chapitre 16

Astuces spéciales de Scratch Pad..... 54
 Astuce 76 Scratch sur triolets 54
 Astuce 77 Scratch sur une intro ! 55
 Astuce 78 Faites pivoter Scratch Pad une fois puis arrêtez-le !..... 55

Astuce 79 Coupure instrumentale.....56
 Astuce 80 Autre exemple de mixage de partie56

Chapitre 17

Techniques avancées 58
 Astuce 81 Delay comme variation et coupure à partir de l'équilibreur58
 Astuce 82 Ouverture et coupure du scratch par fondu sonore !.....58
 Astuce 83 Vous trouvez votre musique monotone ? Égayez-la avec des accords... et des scratches !59
 Astuce 84 On s'arrête !59
 Astuce 85 Contrôle de l'Effector avec une seule main !.....60
 Astuce 86 Réinitialisation instantanée !61
 Astuce 87 Activez toujours la partie sur le « premier » temps !.....61
 Astuce 88 Vérifiez le bpm61

Chapitre 18

Performance DJ Master Class .. 62
 Astuce 89 Coupez le rythme par un scratch et introduisez la variation suivante62
 Astuce 90 Ajustement automatique du bpm62
 Astuce 91 Variation rythmique créative 3.....63
 Astuce 92 Coupure par Crossfader — effet sur Scratch63
 Astuce 93 Coupure par Crossfader — Delay sur scratch63
 Astuce 94 Coda - da - da - da.....64
 Astuce 95 Dans tous les sens !.....64
 Astuce 96 Pour capter la cadence64
 Astuce 97 Applications de synchronisation avec DJX-IIB comme instrument principal.....65
 Astuce 98 Applications de synchronisation avec DJX-IIB comme appareil auxiliaire.....66
 Astuce 99 Pour obtenir des motifs supplémentaires !.....67
 Astuce 100 Créez vos propres motifs !68

Annexe 70

Dépannage..... 70
 Liste des messages d'erreur 71
 Caractéristiques 72
 Glossaire..... 73
 Index 75
 Liste des motifs 77
 Liste des voix 78
 Liste kits de percussion 80
 Format de données MIDI 83
 Feuille d'implémentation MIDI..... 89

Commandes du panneau

Panneau avant

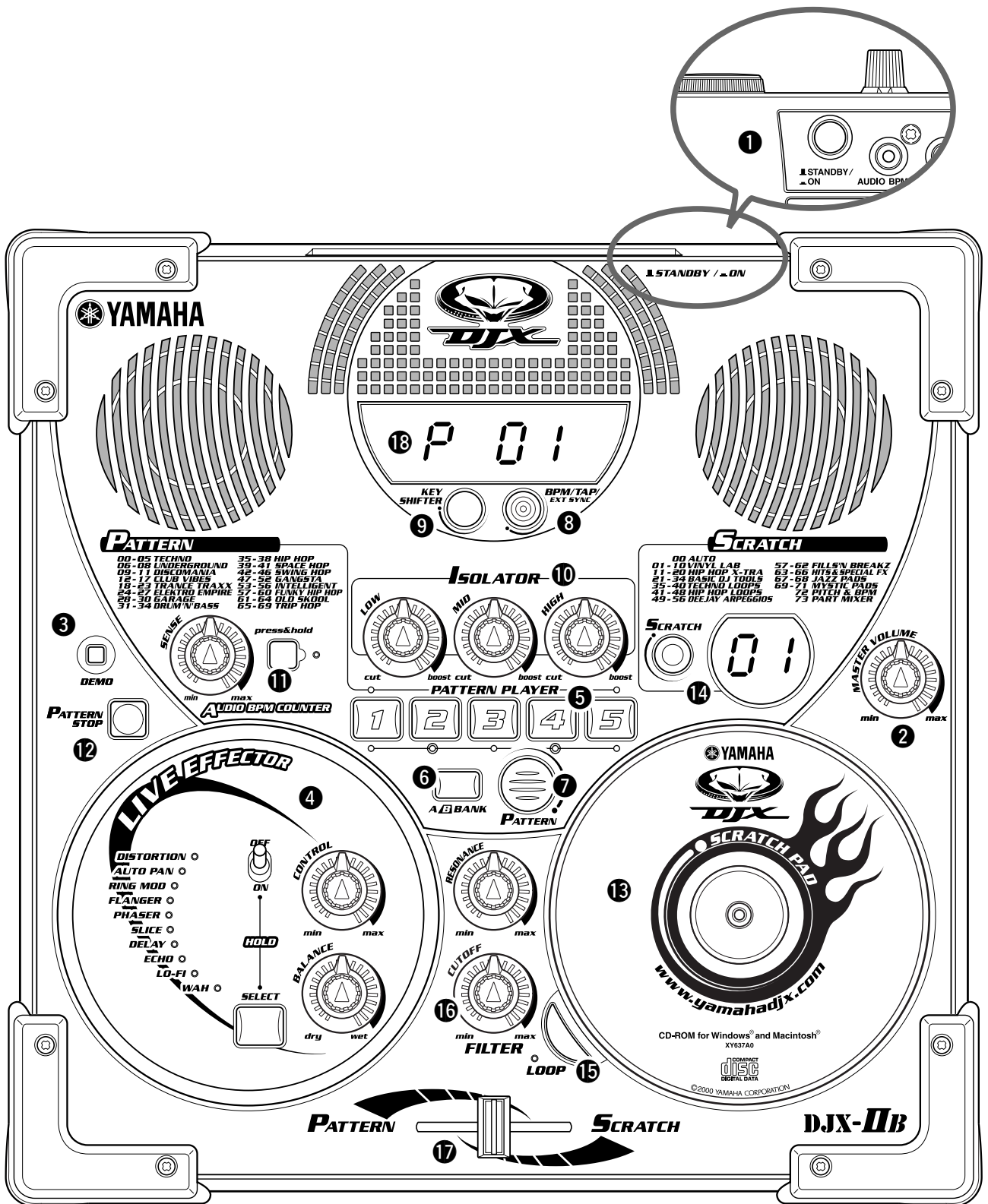

◆ **Attention !** Évitez d'appuyer sur trois ou plusieurs boutons de panneau en même temps. Cela risque d'entraîner un fonctionnement capricieux du DJX-IIB.

1 STANDBY/ON (Interrupteur Veille / marche)13

Appuyez ici pour allumer ou éteindre l'instrument. (L'appareil est allumé lorsque l'interrupteur est enfoncé).

2 MASTER VOLUME (Volume général).....13

Ceci permet de régler le volume général du DJX-IIB.

3 Touche DEMO

Cette touche permet de reproduire des morceaux de démonstration illustrant l'exceptionnelle richesse d'expression du DJX-IIB.

Appuyez sur cette touche lancer ou arrêter la reproduction des morceaux de démonstration.

Pour sélectionner un morceau de démonstration, maintenez-en la touche enfoncée et faites simultanément tourner Scratch pad.

4 Section LIVE EFFECTOR (Effecteur d'effets directs)20, 48

Le DJX-IIB possède une grande variété d'effets intégrés capables de transformer complètement le son du DJX-IIB et pouvant être activés en temps réel. Utilisez la touche SELECT (Sélectionner) pour choisir l'un des dix effets proposés, puis réglez les boutons pour varier la profondeur et l'intensité de l'effet.

5 Touches PATTERN PLAYER (Lecteur de motifs)14

Appuyez sur ces touches pour déclencher les différents motifs du DJX-IIB. Le motif sélectionné démarre immédiatement dès que la touche correspondante est activée.

5 Touche A/B BANK (Banque A/B).....15

Chaque motif DJX-IIB possède dix variations rythmiques différentes. Utilisez cette touche pour passer d'une banque à l'autre puis servez-vous des cinq touches PATTERN PLAYER pour reproduire le motif souhaité. Vous pouvez choisir entre 10 motifs différents !

7 Touche PATTERN (Motif)

Cette touche vous permet de sélectionner le motif de votre choix. Il vous suffit de la maintenir enfoncée tout en faisant tourner le « CD » de Scratch Pad .

8 Touche BPM/TAP (Temps par minute / Tapotement) 45

Ceci est utilisé pour modifier le bpm (tempo) du motif sélectionné. Chaque motif ou activateur du DJX-IIB a été programmé avec un bpm (tempo) par défaut ou standard. Vous pouvez toutefois changer le bpm et le définir sur n'importe quelle valeur comprise entre 32 et 280 temps par minute.

Cette touche indique si le DJX-IIB se règle sur sa propre horloge interne ou s'il utilise l'horloge MIDI à partir du connecteur MIDI IN.

9 Touche KEY SHIFTER (Touche de transposition)..... 36

Cette touche, très pratique, permet de modifier la hauteur de ton d'ensemble du DJX-IIB pour la faire correspondre à la musique de votre CD ou vinyle, ou pour introduire des changements d'accords. Vous avez la possibilité de modifier la clé du motif en appuyant sur cette touche lorsque le motif est en cours de reproduction.

10 Boutons ISOLATOR (Isolateur) 62

Utilisez ces boutons pour modifier le timbre ou la tonalité du son et ajustez le niveau de chaque plage de fréquence : basse, moyenne et haute. Lorsque vous tournez tous les boutons à droite, le niveau à cette fréquence augmente. En tournant les boutons vers la gauche, le niveau diminue.

11 Touche, bouton AUDIO BPM COUNTER (Compteur bpm audio)..... 62

Le DJX-IIB dispose d'une fonction puissante et pratique permettant de synchroniser les sons provenant d'une source externe (CD ou Mini-Disque) avec ses propres motifs. Maintenez cette touche enfoncée en laissant jouer le dispositif audio raccordé. Le DJX-IIB reconnaît le temps du morceau et reproduit automatiquement le rythme en ajustant automatiquement le bpm (temps par minute) du motif DJX-IIB correspondant. La valeur du bpm extraite est indiquée à l'écran. Utilisez le bouton SENSE pour ajuster le niveau d'entrée de la source audio externe.

12 Touche PATTERN STOP (Arrêter le motif) 14

Cette touche arrête la reproduction des motifs et des séquences Scratch en boucle. Lancez le motif du DJX-IIB en appuyant sur l'une des touches PATTERN PLAYER (Lecteur de motifs) et arrêtez-le en appuyant sur la touche PATTERN STOP.

13 SCRATCH PAD 26

Cette fonction étonnante fait l'effet d'une véritable platine. C'est en tournant ou en faisant balancer le CD en avant ou en arrière que vous arriverez à reproduire les scratches, boucles, bruits de coups et autres effets spéciaux sonores. Sélectionnez l'effet ou le son Scratch souhaité en appuyant sur la touche SCRATCH. Vous pouvez changer le « plateau » du CD selon vos besoins. (Voir page 10).

14 Touche SCRATCH..... 26

Scratch Pad dispose d'un ensemble de 74 différentes fonctions présélectionnées. Utilisez cette touche pour en sélectionner une. Le numéro de la fonction choisie sera constamment indiqué sur le petit écran situé à côté de la touche SCRATCH.

15 Touche LOOP (Boucle) 29

Lorsque vous appuyez sur cette touche (pour activer la fonction Loop (Boucle)), vous faites varier l'effet Scratch de différentes façons, selon la fonction Scratch présélectionnée que vous avez choisie.

16 Boutons FILTER (Filtre) 25

Ces boutons servent à régler la résonance et la coupure du filtre pour chaque partie du motif. On tourne le bouton RESONANCE (Résonance) vers la droite pour renforcer l'effet sélectionné. Quant au bouton CUTOFF (Résonance), le fait de le tourner vers la droite entraîne une augmentation de la fréquence concernée.

17 Fader (Équilibreur) 34

Cette fonction détermine la balance de niveau entre les sonorités du motif et celles du scratch.

18 Affichage

Vous trouverez ici des informations importantes concernant un certain nombre de paramètres et valeurs du DJX-IIB.

Changement du CD de Scratch Pad

Le DJX-IIB est fourni avec un CD-ROM spécial, censé servir de » plateau » à la fonction de Scratch Pad. Étant donné que le disque contient un logiciel spécial, il est nécessaire de le retirer pour installer ce dernier.

Si vous possédez un CD dont vous appréciez le design, vous avez la possibilité de le substituer au CD-ROM fourni. Pour changer de disque, suivez les instructions suivantes.

IMPORTANT

- *Le DJX-IIB ne lit pas les données audio ou autre provenant du CD de Scratch Pad ou du CD-ROM. Il fonctionne concrètement comme un « plateau » pour commander le Scratch Pad et sert d'élément décoratif. Libre à vous d'installer votre propre CD si vous souhaitez orner votre instrument à votre goût !*
- *Veillez cependant à manipuler précautionneusement le CD-ROM fourni de peur de l'endommager (en particulier au moment de le retirer) car il contient, au dos d'importantes données. Yamaha n'est pas responsable de la perte de données résultant d'une mauvaise manipulation du disque (l'utilisation normale de ce disque comme un Scratch Pad ne risque pas de l'endommager).*

1 Enlevez la vis indiquée à l'aide d'un tournevis.

2 Retirez le CD-ROM.

3 Placez le CD audio (ou le CD-ROM) souhaité sur le Scratch Pad.

4 Remettez la vis et serrez-la.

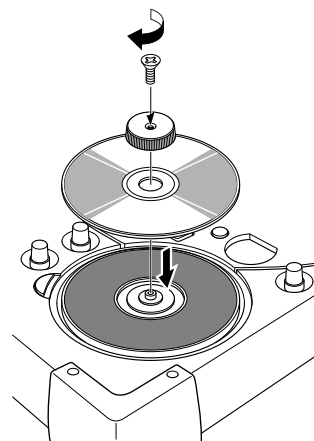
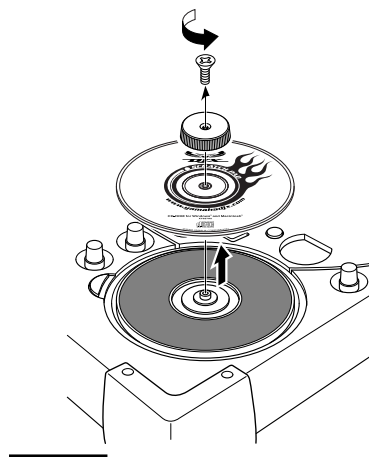

■ À propos du CD-ROM fourni

Le CD-ROM contient les données suivantes :

CD-ROM original de DJX-II/IIB

- *Film en direct de DJX Satellite*
- *Guide des fonctions du DJX-II/IIB — un outil ludique pour se familiariser avec le DJX-IIB et ses fonctionnalités !*
- *Lanceur de motifs — application permettant de charger des motifs inédits dans le DJX-IIB !*
- *Motifs supplémentaires — une sélection de nouveaux motifs spécialement programmés que vous pouvez charger sur votre DJX-IIB !*

Panneau arrière & raccords

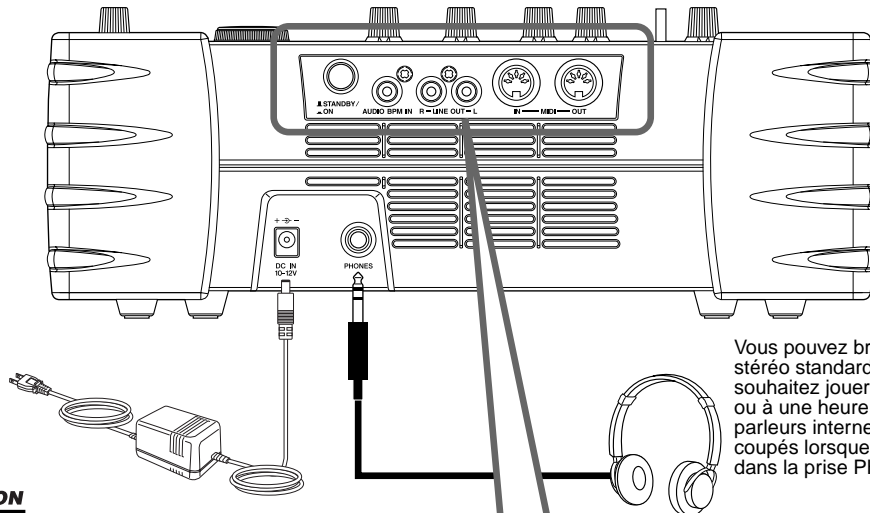

ATTENTION

- Connectez l'adaptateur (PA-5B, PA-5C ou tout autre adaptateur conseillé par Yamaha) à la prise de courant de l'instrument. Voir la page 12 pour plus de détails.

Vous pouvez brancher un casque d'écoute stéréo standard dans cette prise si vous souhaitez jouer de l'instrument en sourdine ou à une heure tardive de la nuit. Les haut-parleurs internes sont automatiquement coupés lorsque vous branchez le casque dans la prise PHONES.

PRÉCAUTION

- N'utilisez pas le casque pour une période prolongée et à haut volume, ceci pourrait provoquer une perte de l'ouïe.

Reportez-vous à la page 119.

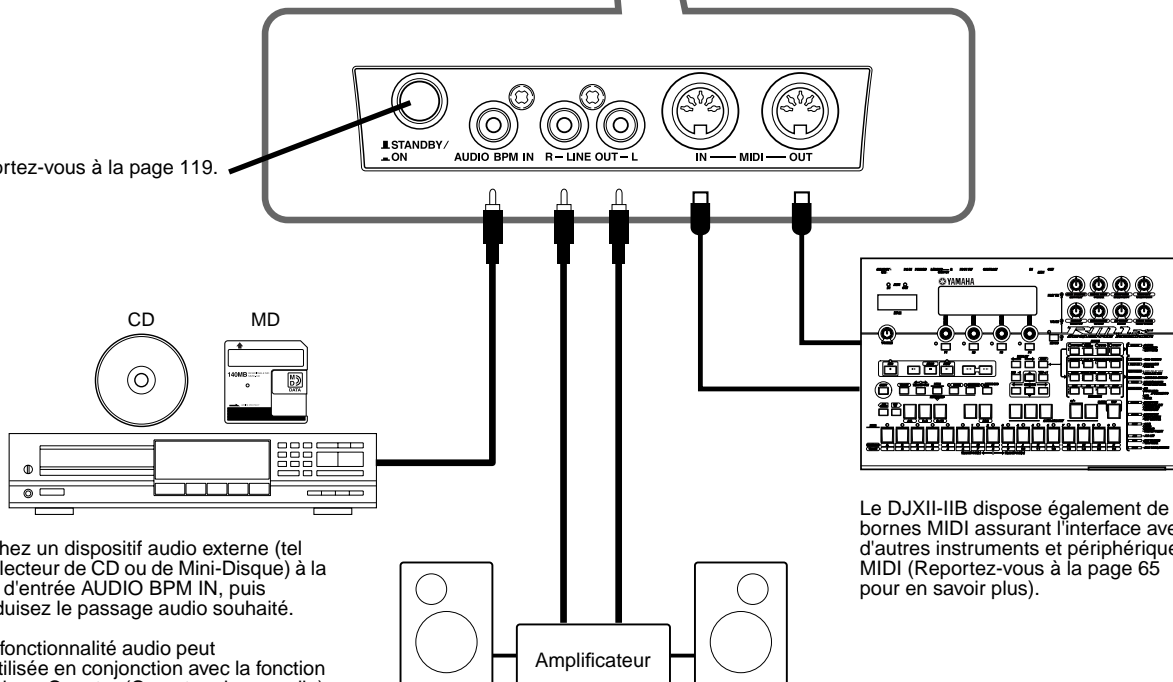

Branchez un dispositif audio externe (tel qu'un lecteur de CD ou de Mini-Disque) à la borne d'entrée AUDIO BPM IN, puis reproduisez le passage audio souhaité.

Cette fonctionnalité audio peut être utilisée en conjonction avec la fonction Audio bpm Counter (Compteur bpm audio) au moyen de laquelle le DJXII-IIB capte le tempo du passage audio et synchronise le rythme de son motif en conséquence.

Le DJXII-IIB dispose également de bornes MIDI assurant l'interface avec d'autres instruments et périphériques MIDI (Reportez-vous à la page 65 pour en savoir plus).

Les prises de sortie LINE OUT servent à raccorder les sorties DJXII-IIB à un amplificateur de clavier, à une chaîne stéréo, à une console de mixage ou à un magnétophone.

PRÉCAUTION

- Connectez le DJXII-IIB à un équipement externe seulement après avoir éteint tous les appareils. Pour éviter d'endommager les haut-parleurs, réglez le volume des périphériques externes au minimum avant de les raccorder. Le fait d'ignorer ces précautions peut provoquer une décharge électrique ou endommager l'équipement.

Configuration (Alimentation électrique)

Le DJX-IIB fonctionne aussi bien avec l'adaptateur secteur en option qu'avec des piles. Yamaha vous recommande toutefois d'utiliser l'adaptateur car il est moins nocif pour l'environnement. Suivez les instructions ci-dessous selon la source d'alimentation que vous souhaitez utiliser.

Les piles doivent être utilisées comme une source d'alimentation auxiliaire pour la sauvegarde de données (page 13).

■ Utilisation de l'adaptateur secteur en option •••••

- 1** Assurez-vous que l'interrupteur STANDBY/ON du DJX-IIB est réglé sur STANDBY (Veille).
- 2** Connectez l'adaptateur (PA-5B, PA-5C ou tout autre adaptateur conseillé par Yamaha) à la prise de courant de l'instrument.
- 3** Branchez l'adaptateur à la prise secteur.

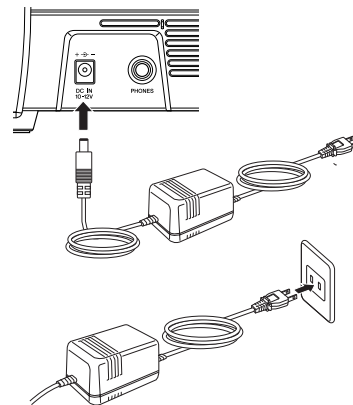

Pour déconnecter l'adaptateur, réglez l'interrupteur STANDBY/ON sur STANDBY. Débranchez ensuite l'adaptateur de la prise secteur, puis de la prise du DJX-IIB.

⚠ ATTENTION

- Utilisez **UNIQUEMENT** un adaptateur Yamaha PA-5B ou PA-5C (ou tout autre adaptateur spécifiquement recommandé par Yamaha) pour alimenter votre instrument. L'utilisation d'un adaptateur autre que celui préconisé peut endommager irrémédiablement l'adaptateur secteur comme le DJX-IIB.
- Débranchez l'adaptateur secteur lorsque vous n'utilisez pas le DJX-IIB et par temps orageux accompagné d'éclairs.

■ Utilisation des piles •••••

Le DJX-IIB nécessite six piles R-20, SUM-1, de format « D » de 1,5V ou des piles équivalentes. Lorsque les piles doivent être remplacées, le volume s'affaiblit et une distorsion du son peut se produire. D'autres problèmes peuvent également apparaître. Dans ce cas, éteignez l'instrument et changez les piles. Remplacez les piles de la manière suivante :

- 1** Ouvrez le couvercle du logement réservé aux piles, situé sur le panneau inférieur de l'instrument.
- 2** Insérez six piles neuves en respectant les indications de polarité figurant à l'intérieur du compartiment.
- 3** Remettez le couvercle du compartiment et assurez-vous qu'il est bien verrouillé.

NOTE

- Si vous branchez ou débranchez l'adaptateur secteur alors que les piles sont installées, les valeurs par défaut du DJX-IIB seront reconfigurées.
- Si vous réglez le volume du DJX-IIB au maximum lors de l'utilisation des piles, la durée de vie de ces dernières en sera d'autant plus écourtée.

Utilisez une pièce de monnaie ou un tournevis cruciforme pour fixer le couvercle.

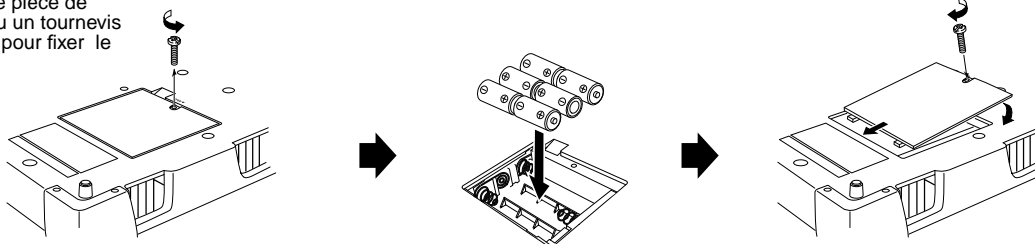

⚠ PRÉCAUTION

- Lorsque les piles sont déchargées, remplacez-les par un jeu complet de six piles neuves. Ne mélangez **JAMAIS** piles usagées et piles neuves.
- N'utilisez pas différents types de piles (par exemple piles alcalines et piles au manganèse) en même temps.
- Si vous n'utilisez pas l'instrument pendant une longue période, retirez-en les piles pour éviter toute fuite du liquide des piles.

Mise sous tension de l'instrument

Après avoir configuré le DJX-IIB, mettez-le sous tension.

Assurez-vous que les commandes de volume principal et de niveau sonore de votre système et du DJX-IIB sont réglés au minimum avant d'allumer l'instrument.

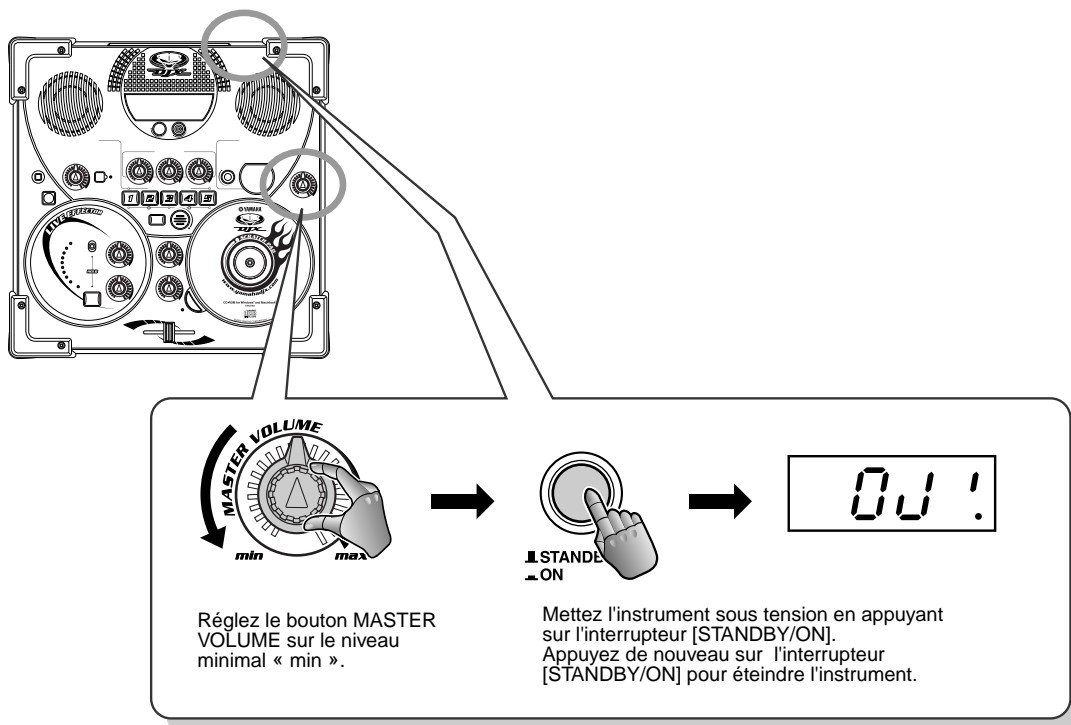

⚠ PRÉCAUTION

- Notez que lorsque l'interrupteur est en position « STANDBY » (Veille), une très faible quantité de courant électrique circule quand même dans l'instrument. Si le DJX-IIB n'est pas utilisé pendant une longue période, veillez à débrancher l'adaptateur de la prise secteur et/ou à retirer les piles de l'instrument.

Sauvegarde des données et initialisation

Exception faite des données de motif utilisateur, tous les réglages de panneau du DJX-IIB sont réinitialisés à leurs valeurs d'origine à chaque mise sous tension de l'instrument. Les données de motif utilisateur sont sauvegardées, c'est-à-dire conservées en mémoire, tant que l'adaptateur secteur est raccordé ou qu'un jeu de piles est installé.

Toutes les données peuvent être initialisées et restaurées aux conditions programmées en usine en mettant l'instrument sous tension tout en maintenant enfoncée la touche LOOP (Boucle). Le message « Clr! » apparaît brièvement à l'écran.



⚠ PRÉCAUTION

- Tous les paramètres listés ci-dessous seront effacés et/ou modifiés au moment de la procédure d'initialisation des données.
- En cas de blocage ou d'anomalie de fonctionnement du DJX-IIB, utilisez la procédure d'initialisation des données pour restaurer le fonctionnement normal de l'instrument.

Ceci N'EST PAS un mode d'emploi comme les autres ! Mais, encore une fois, le DJX-IIB n'est pas un instrument ordinaire. Il dispose de fonctions « dance music » stimulantes et simples à manier qui font de lui bien plus qu'un banal instrument traditionnel !

L'ensemble des 100 astuces vous montre comment tirer le meilleur parti de votre DJX-IIB en un rien de temps. C'est comme si un DJ ou un mixeur professionnel vous prenait la main et vous apprenait les ficelles du métier, en vous expliquant les trucs et les techniques qui vous permettront de devenir un DJ chevronné ! Après avoir assimilé les bases, vous découvrirez progressivement les subtilités qui feront de vous très rapidement un mixeur professionnel !

Qu'attendez-vous pour commencer ?

◆ Les différents niveaux — pour apprendre à votre rythme !

- ☞ Fonctions de base
- ☞☞ Fonctions intermédiaires
- ☞☞☞ Techniques et astuces avancées
- ☞☞☞☞ ... Fonctions utilisateur chevronné

Chapitre 1

Les bases de Pattern Player (Lecteur de motifs)

C'est par là que vous commencez votre formation DJ ! Les motifs sont des blocs de sons de base intégrés dans le DJX-IIB. Ce sont des bases rythmiques qui vont être utilisées pour n'importe quelle performance « dance » de l'instrument.



1

Entraînez-vous avec les motifs



C'est ici que tout commence !

Appuyez sur l'une des touches de la section PATTERN PLAYER et le motif est immédiatement lancé. En appuyant sur une autre touche vous basculez vers un motif différent (en fait une variation du motif principal).

Le DJX-IIB lance le motif dès que l'on appuie sur une touche, par conséquent prenez garde de bien synchroniser votre geste au rythme.

Faites plusieurs essais, il n'y a pas mieux pour assimiler le tempo et développer votre sens du rythme !

Pour arrêter le motif, appuyez sur PATTERN STOP.

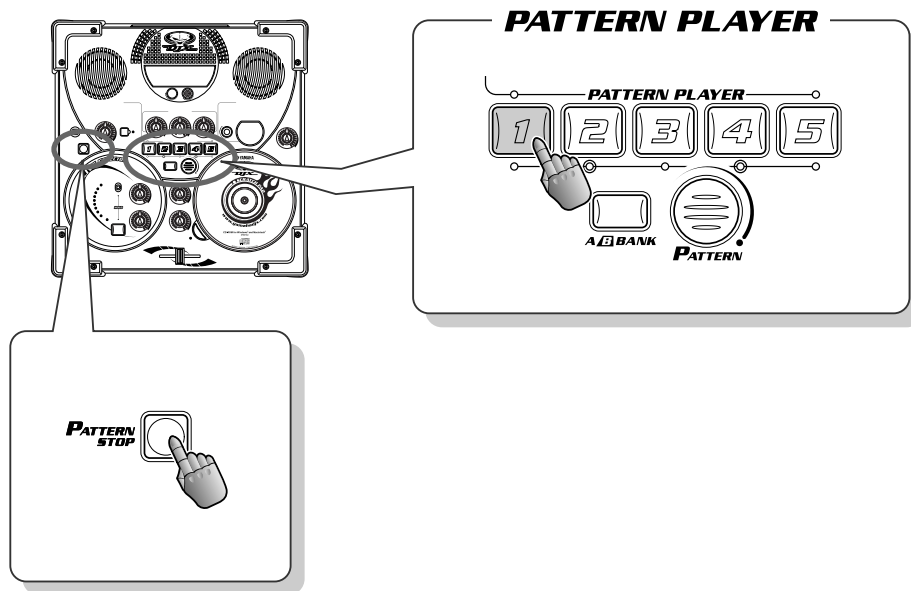



2

Pour passer d'une banque à l'autre



Bien que PATTERN PLAYER (Lecteur de motifs) ne soit doté que de 5 banques, vous pouvez, en fait, disposer d'un total de 10 banques, grâce à la touche A/B BANK.

Chacune des deux banques A et B possède 5 motifs. Lorsque le témoin de la touche A/B BANK est éteint, vous pouvez reproduire les motifs A1 à A5. Quand le témoin de cette touche est allumé, vous avez la possibilité d'exécuter les motifs B1 à B5. Le fait d'appuyer sur la touche ne modifie pas le motif mais active la banque. Par conséquent, si vous appuyez sur la touche A/B BANK par mégarde, ne vous inquiétez pas. Il vous suffit d'appuyer dessus une nouvelle fois pour revenir à la banque d'origine, sans que le son n'ait subi de modification entre-temps !

Essayez de suivre cet exemple :

1 Lancez le motif A1.

Appuyez sur la touche Pattern 1.

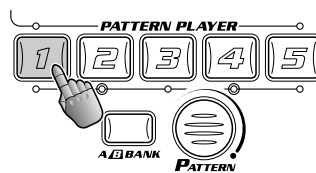

2 Sélectionnez la banque B.

Appuyez sur la touche A/B BANK. Celle-ci est activée et la touche Pattern 1 clignote. (Le clignotement de la touche Pattern signale que la sélection de banque est mise en veille).

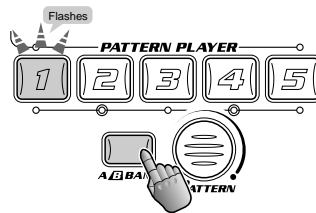

Notez que le motif A1 est toujours en cours de reproduction. Il ne sera modifié que lorsque vous appuierez sur la touche d'un autre motif.

3 Appuyez sur la touche Pattern 3.

C'est le motif B3 qui s'exécute à présent.

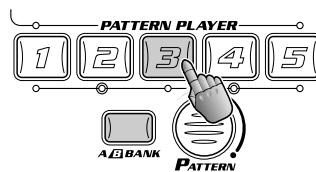

4 Sélectionnez Bank A une nouvelle fois.

La touche A/B BANK est désactivée et la touche Pattern 3 clignote.

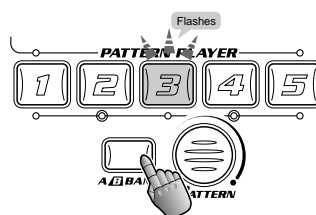

5 Appuyez sur la touche Pattern 1.

Vous retournez à présent au motif A1.

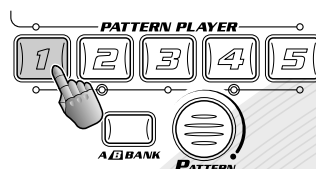



3 Mixage des motifs principaux et des variations rythmiques



Essayez-vous au mixage !

Comme vous l'avez appris dans l'astuce 1 ci-dessus, chaque motif du DJX-IIB possède dix variations rythmiques différentes. Les motifs principaux sont reproduits à l'aide des touches 1, 3 et 5, alors que les motifs de variations s'exécutent au moyen des touches 2 et 4. (Les motifs Fill-in sont en général utilisés pour créer des cassures rythmiques ou des transitions).

En général, plus le numéro de la variation est élevé (A1 - A5, B1 - B5), plus le rythme devient fourni ou complexe.

Écoutez attentivement chaque motif et essayez de les retenir, puis reproduisez-les l'un après l'autre pour créer une performance originale !

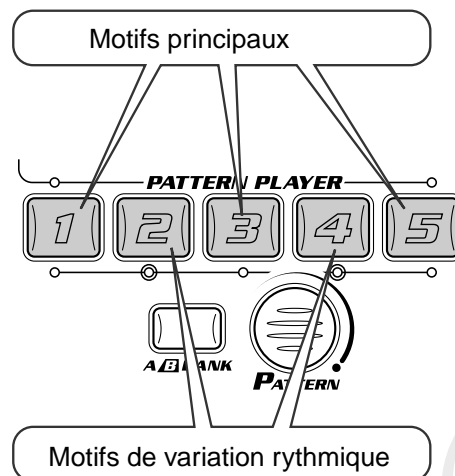

4 À la découverte d'autres motifs



Essayez de reproduire plusieurs motifs différents

Pour changer de motif, maintenez la touche PATTERN enfoncée tout en tournant Scratch Pad.

Vérifiez à l'écran ce que vous venez de sélectionner. Les deux numéros à gauche indiquent le numéro du motif actuellement sélectionné et les numéros à droite le nouveau motif. Tournez Scratch Pad dans le sens des aiguilles d'une montre pour augmenter les numéros de motifs et dans le sens contraire pour les faire décroître.

Attention ! Le nouveau motif ne démarre que lorsque vous relâchez la touche PATTERN ! Maintenez la touche enfoncée pendant que le motif est reproduit en boucle, puis relâchez la touche PATTERN sur le « premier » temps frappé (voir astuce 5) — le motif sera changé immédiatement !

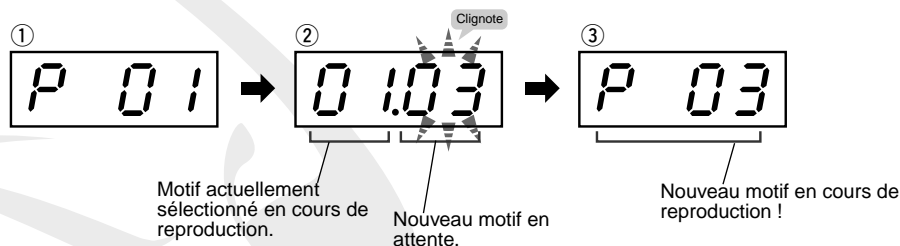
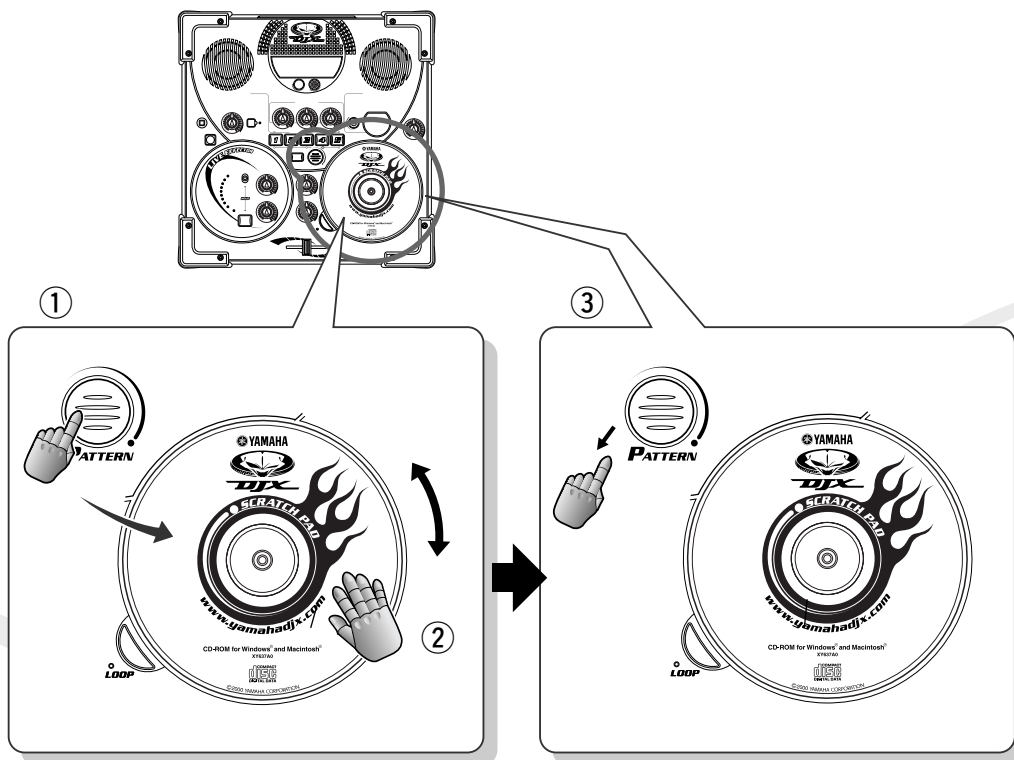

● À la découverte d'autres motifs

Catégorie	#	Nom du motif	Remarque
TECHNO	01	Japan Beatz	Folie électronique expérimentale, vraiment cool !
	05	Detroit	La « House music », la vraie, à partir de laquelle tout a commencé !
DISCOMANIA	11	Disco House	La disco que l'on entend dans les boîtes londoniennes.
CLUB VIBES	17	Hard House	La pure et dure, comme vous ne la connaissez pas...
DRUM'N'BASS	34	Jazz D&B	Directement du cœur de Londres. Rythmes décoiffants et effets garantis !
GANGSTA	50	Light	Laissez-vous emporter : du vrai Hip-hop qui nous vient de Los Angeles.
	52	Female	Du Hip-hop R&B fluide comme de la soie.
FUNKY HIP HOP	59	Club Funk	De la musique Funky agrémentée d'un soupçon de Hip-hop. Un vrai régal !
OLD SKOOL	62	Scratchin'	Du Hip-hop pur et dur. Très belle mélodie pour la variation 10.
TRIP HOP	65	Deep	Du Trip-hop pur et dur. Ambiance et rêverie garanties.



5 Sachez toujours revenir au « premier » temps !



Pour créer un bon rythme, il faut savoir capter le « premier » temps. Le « premier » temps est celui qui ouvre un motif à quatre temps. Pour donner la mesure, vous pouvez également vous baser sur les temps frappés (il y en a quatre par motif). Avec le DJX-IIB, cela devient tellement facile !

Vérifiez ceci :

pendant que vous écoutez le motif, le point sur l'écran bpm (Temps par minute) clignote en rythme. Si l'écran bpm ne s'affiche pas, appuyez sur BPM/TAP (Temps par minute/Tapotement).

Essayez d'appuyer sur différentes touches Pattern pour le premier temps frappé. Vous saurez tout de suite lorsque vous aurez trouvé la bonne touche !

Si vous avez des difficultés pour capter ce « premier » temps, un petit conseil pour garder le rythme... Dédoulez le décompte ! Cela est particulièrement efficace pour les rythmes lents, car dans ce cas, le moindre écart de rythme peut produire des dissonances !

Pour une mesure à quatre temps, il faut compter deux à chaque temps, comme ceci : 1 - 2 - 3 - 4 - 5 - 6 - 7 - 8.

Ou bien encore : « un-et-deux-et-trois-et-quatre-et... »

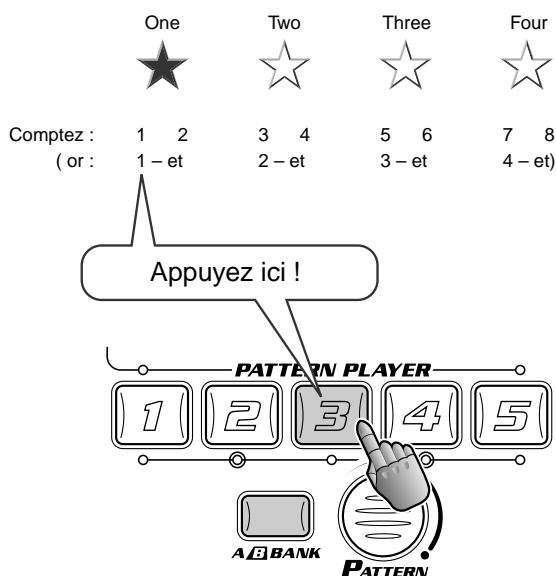

Essayez cette méthode en changeant à chaque fois de motifs. Appuyez sur une touche différente de PATTERN PLAYER à chaque barre, toujours sur le « premier » temps, en battant la mesure comme indiqué ci-dessus. C'est une façon géniale de s'approprier le rythme qui a fait ses preuves !

Astuce 6 Maintenez le bpm à un rythme constant !

Une fois le motif lancé, il est préférable de le reproduire à un rythme constant, à moins que vous ne cherchiez à obtenir des effets spéciaux et des changements de tempo soudains.

En fait, le DJX-IIB se charge de cette opération automatiquement ! Si vous changez de motif en cours de reproduction, le bpm reste inchangé. Cependant, si vous arrêtez le motif et en lancez un autre, le bpm est automatiquement réglé pour s'adapter au mieux au nouveau motif sélectionné.

Lorsque le motif est lancé...

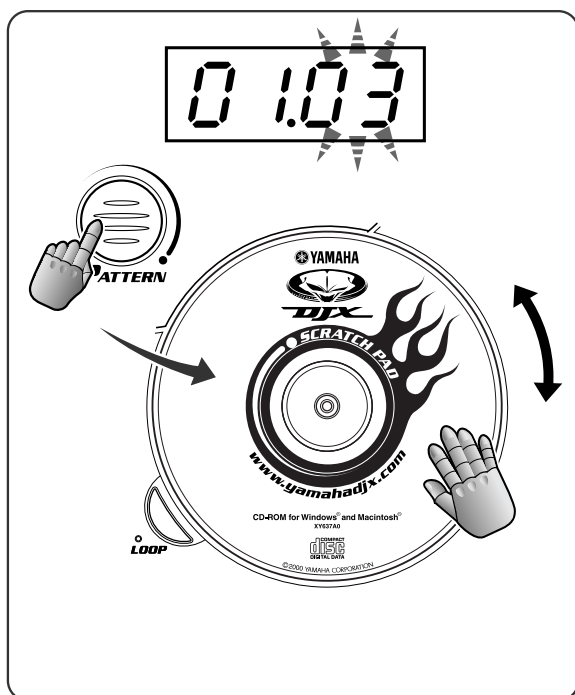

... et le bpm reste inchangé.

Lorsque le motif est arrêté...

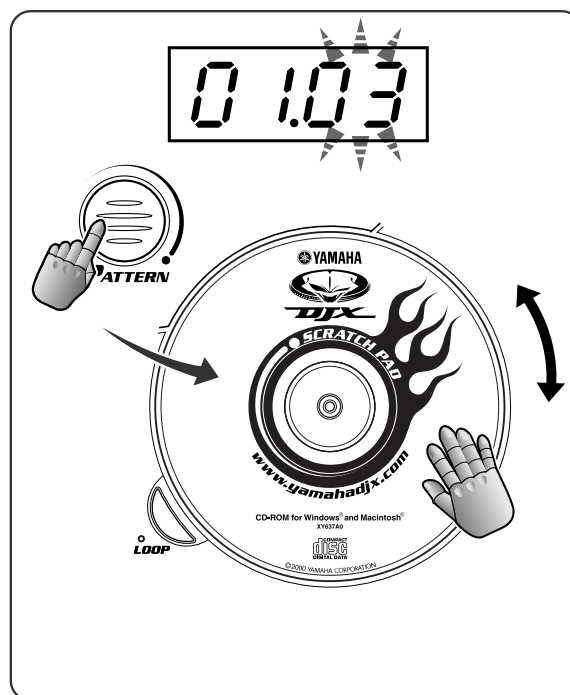

... et le bpm est réglé pour s'adapter au mieux au motif sélectionné.

Les bases de Live Effector (Effecteur d'effets directs)

Les effets du DJX-IIB ne sont pas de simples accessoires mais bien de puissants outils pouvant transformer complètement les sons et les rythmes et donner une nouvelle impulsion à vos morceaux !

Astuce

7

Qu'est-ce que Live Effector ?



Ici vous pourrez véritablement vous imprégner du tempo pour avoir le rythme dans la peau !

Live Effector (Effecteur d'effets directs) offre une grande variété d'effets en temps réel vous permettant de distordre et de déformer le son d'une manière complètement nouvelle et inattendue. Tous les sons du DJX-IIB, qu'il s'agisse d'un motif ou d'un scratch (→ page 26) peuvent être transformés de mille manières différentes grâce à ces effets multiples. Vous pouvez activer ou désactiver les effets en synchronisation avec l'accompagnement rythmique et régler le paramètre de l'effet pré-programmé ainsi que son équilibrage (profondeur) en temps réel, pendant que le motif est joué.

Une DEL constamment allumée indique que l'effet est sélectionné. Lorsque l'effet est activé, la DEL clignote en synchronisation avec le tempo du motif.



• **Pour maintenir l'effet verrouillé :** saisissez l'interrupteur à bascule et appuyez simultanément sur SELECT.

Pour « déverrouiller » l'effet, activez-le puis désactivez-le à nouveau.

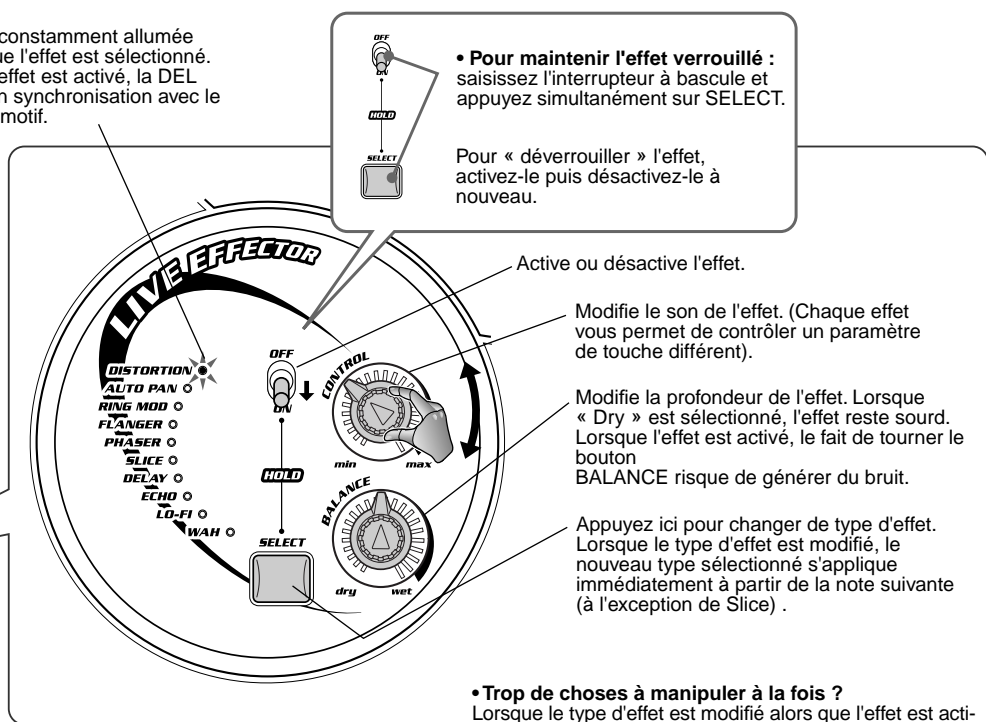

Active ou désactive l'effet.

Modifie le son de l'effet. (Chaque effet vous permet de contrôler un paramètre de touche différent).

Modifie la profondeur de l'effet. Lorsque « Dry » est sélectionné, l'effet reste sourd. Lorsque l'effet est activé, le fait de tourner le bouton BALANCE risque de générer du bruit.

Appuyez ici pour changer de type d'effet. Lorsque le type d'effet est modifié, le nouveau type sélectionné s'applique immédiatement à partir de la note suivante (à l'exception de Slice).

• Trop de choses à manipuler à la fois ?

Lorsque le type d'effet est modifié alors que l'effet est activé et le motif en cours de reproduction et/ou que vous soyez entrain de jouer vous-même, le Scratch Pad risque de surcharger la capacité du DJX-IIB. Cela peut affecter le son de différentes façons, soit en affaiblissant le son d'ensemble ou en alternant le son de l'effet de manière indésirable ou inattendue. Il est préférable, dans ce cas, d'arrêter le motif et/ou la reproduction de Scratch Pad brièvement avant d'effectuer le changement du type d'effet. Il vaut beaucoup mieux désactiver brièvement l'effet, changer de type et le réactiver.

◆ Tote technique :

Vous pouvez modifier le type d'effet lorsque l'effet activé est commandé par la fonction de maintien générale et non par l'interrupteur à bascule enfoncé manuellement.

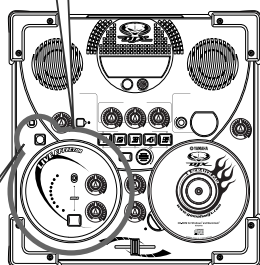

PATTERN STOP

- 1 Lancez le motif.
- 2 Sélectionnez l'effet souhaité, activez-le et tournez les boutons.
- 3 Arrêtez le motif.

Astuce 8 Distorsion



Cet effet très recherché vous permet de distordre le son et de transformer un style Grunge soft en un violent assaut au timbre métallique. Tournez le bouton CONTROL vers la droite pour obtenir un son plus cassant et agressif.

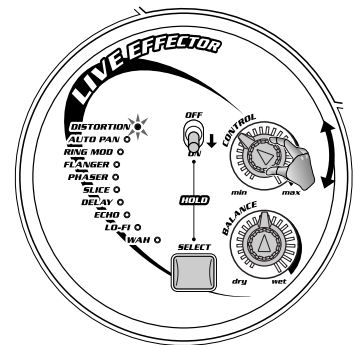

Astuce 9 Auto Pan (Panoramique automatique)



Faites évoluer vos sonorités dans l'espace ! Cet effet stéréo fait passer le son alternativement de gauche à droite. Le réglage du bouton CONTROL à la vitesse maximale renforce la fonction panoramique de telle façon que le son acquiert un effet modulé, comme sur un synthétiseur !

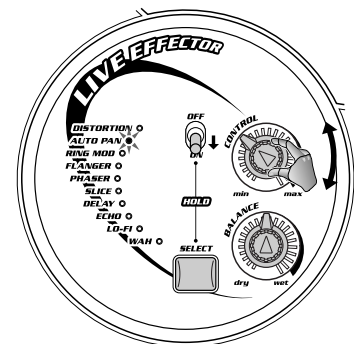

Astuce 10 Modulation en anneau



Voici un effet très cool tiré directement d'un synthétiseur analogique ! L'effet Ring Modulation ou modulation en anneau modifie radicalement le son en « saturant » l'oscillateur réglé par le bouton CONTROL. La hauteur de ton originelle du son est complètement bouleversée et une série de hauteurs et d'harmoniques entièrement nouvelles est générée, créant un son métallique extrêmement dynamique. Utilisez le bouton CONTROL pour modifier la fréquence de l'oscillateur.

À utiliser avec modération ! Réservez cet effet transcendant et puissant pour créer des gradations ascendantes dans votre performance, et transportez littéralement votre public !

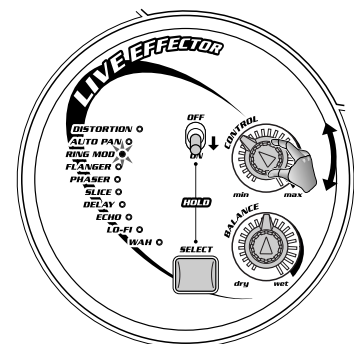

Astuce 11 Flanger (Bruit d'accompagnement)



Cet effet, basé sur la modulation, produit un « battement d'air » ou un son de « tunnel ». En modifiant la vitesse de la modulation à l'aide du bouton CONTROL, vous obtenez un bruit de sifflement métallique, caractéristique des avions au moment du décollage.

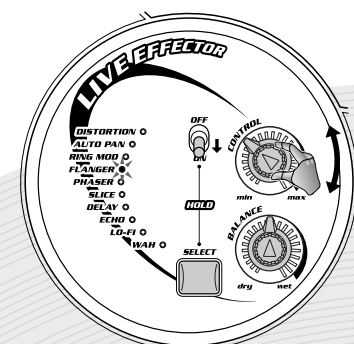

Astuce 12 Phaser (Synchroniseur de phases)



L'effet Phaser est semblable à l'effet Flanger (voir astuce 11 ci-dessous) mais il est plus subtil et moins spectaculaire. Il est très utile pour ajouter au son la chaleur d'un mouvement ou d'une animation. Utilisez le bouton CONTROL pour modifier la vitesse de modulation.

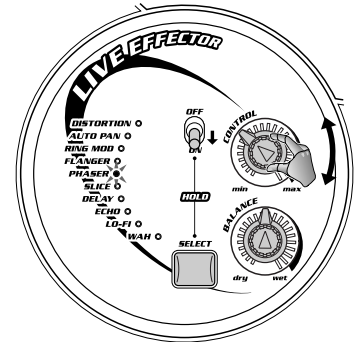

Astuce 13 Slice (Effet de tranche)



Cet effet découpe le rythme en tranches transformant complètement la sensation rythmique ! Utilisez le bouton CONTROL avec cet effet très surprenant pour modifier les motifs « tranchés » et découvrez de nouveaux rythmes !

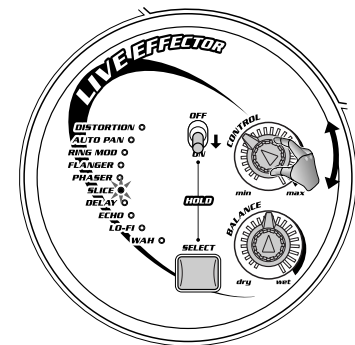

Astuce 14 Delay (Effet de retard)



Delay ou l'effet de retard est très utilisé pour répéter le son de manière rythmique. (Il existe un effet Echo correspondant, voir astuce 15 ci-dessous). Essayez, ce n'est pas sorcier ! Le DJX-IIB synchronise automatiquement le temps de retard au temps par minute ou bpm actuellement sélectionné. Il n'est donc pas nécessaire de régler le bouton, même lorsque le bpm est modifié. Utilisez le bouton CONTROL pour varier le temps de retard afin de le faire correspondre à l'effet rythmique que vous recherchez. Le DJX-IIB se synchronise aux valeurs des notes — double croches, croches, 4ème, triolets, etc.

◆ **Attention !** Lorsque vous modifiez le temps de retard (à l'aide du bouton CONTROL ou en changeant le bpm) un bruitage peut se produire.

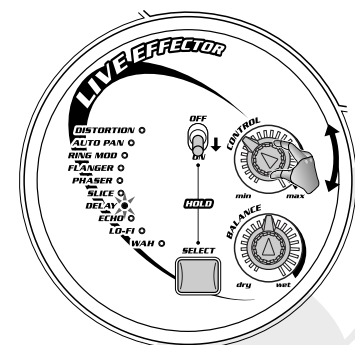

Astuce 15 Echo



Comme l'effet de retard (voir astuce 14 qui précède), l'effet Echo produit des sons répétés pour créer un effet rythmique. Toutefois ici, le bouton CONTROL est utilisé pour modifier le nombre de répétitions (également appelées « feedback »). Naturellement, le DJX-IIB synchronise automatiquement cet effet au bpm du motif.

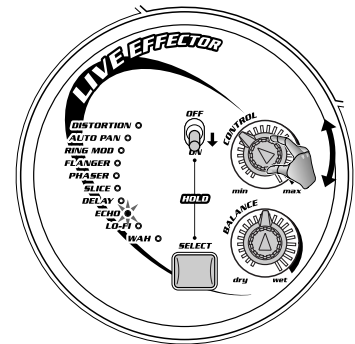

Astuce 16 Lo-Fi



Si vous voulez obtenir un son Grunge et vous trouvez la distorsion trop exagérée, cet effet vous permet d'intégrer un son rétro à résonance basse à votre tempo, comme pour le Hip-hop, le Tri-hop et autres styles musicaux. L'effet Lo-Fi donne au son un caractère légèrement « imparfait » et vous permet d'ajouter une touche de vécu à votre performance.

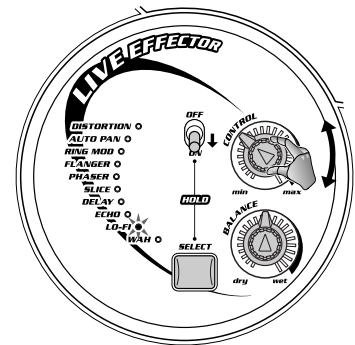

Astuce 17 Wah



L'effet Wah est un effet filtre changeant capable de créer une sensation Funky. Utilisez le bouton CONTROL pour modifier la vitesse de déplacement du filtre. Si vous réglez le bouton au maximum, vous obtiendrez un tremblement.

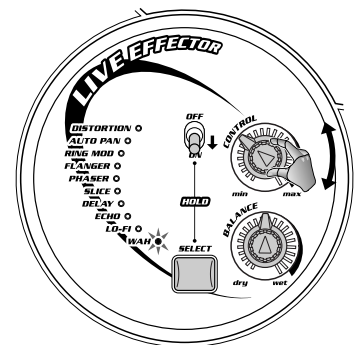

Les bases d'Isolator

Encore plus de contrôle sonore ! L'outil Isolator vous permet de façonner le son à votre choix : plein et rond, aigu et pur ou bien fort et éclatant !



18 Le son exactement tel que vous le souhaitez !



Vous voulez un motif de fin musclé avec basses ? Ou bien un style pur et cristallin en intro ? Utilisez ces boutons comme vous le sentez et obtenez le son exact que vous recherchez ! Tournez les boutons Low (Basse) et High (Haute) de Isolator un peu plus à droite pour donner plus de vigueur à la note. Ajoutez d'autres paramètres pour obtenir le son voulu !

Ces boutons renforcent ou réduisent la bande de fréquence générale du son. Techniquement, la plage de chaque bouton va de -12 décibels à +12 décibels.

◆ **Attention, lorsque le volume principal est au maximum ou presque au maximum, le fait de renforcer la fréquence pourrait produire des distorsions désagréables !**

◆ **Astuce utile :** Évitez dans la mesure du possible d'augmenter la fréquence. Par exemple, si vous voulez accentuer les aigus et les basses, ajouter plutôt une coupure moyenne en douceur.

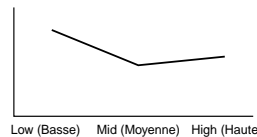
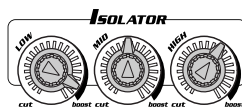
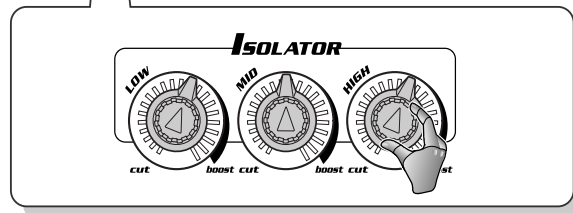
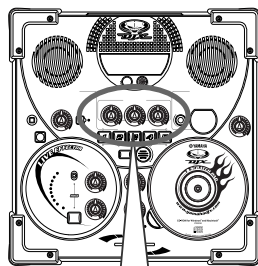

Limite inférieure dynamisée et limite supérieure légèrement tranchante.

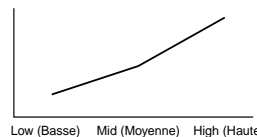
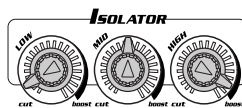

Son très aigu – presque pas de basses, limite supérieure cristalline et cassante.

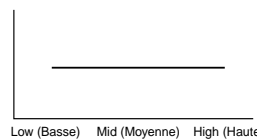
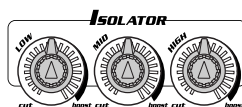

Réponse plate – paramètres normaux.

Le principe de fonctionnement du filtre

Allumez le feu sur la piste de danse avec ces effets de filtre extrêmement puissants !

Astuce 19 Coupure et Résonance



Les boutons CUTOFF (Coupure) et RESONANCE (Résonance) contrôlent les effets de filtre. Vous vous demandez peut-être ce qu'est un « effet de filtre » ? Et bien, les filtres sont depuis longtemps utilisés dans les synthétiseurs analogiques pour dynamiser et animer des sons statiques et monotones.

Tournez le bouton CUTOFF vers la gauche pour obtenir un son plus atténué ou assourdi. Tournez-le vers la droite pour obtenir un son plus vif. Le bouton RESONANCE contrôle la variation de la crête du filtre. Tournez le bouton RESONANCE vers la droite pour une crête plus saillante et plus prononcée. Tournez-le vers la gauche pour aplatir la crête du filtre.

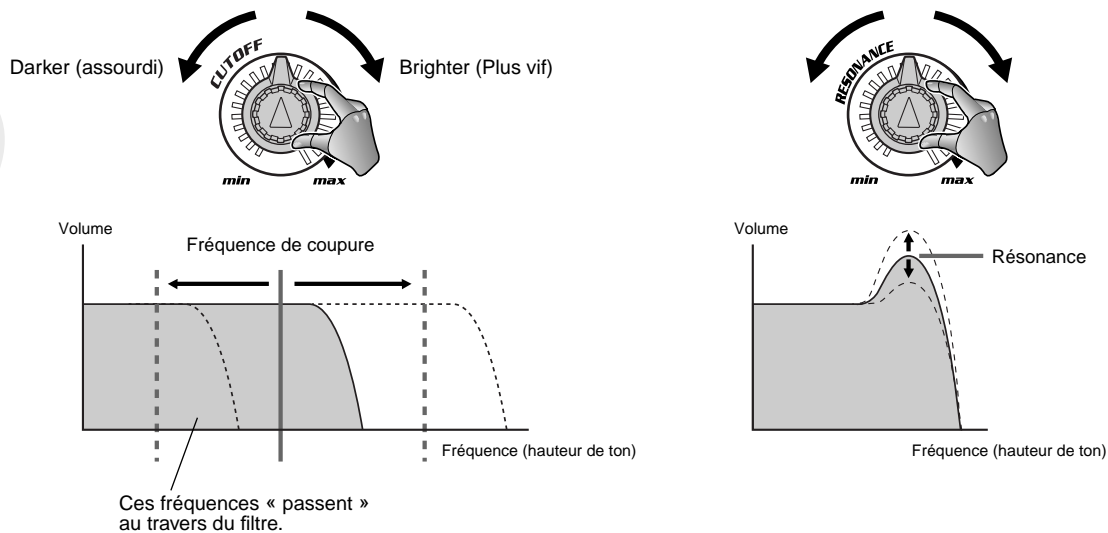

Essayez de régler le bouton CUTOFF alors que le bouton RESONANCE est en position indiquant 2 ou 3 heures (voir ci-dessous). Le filtre devient plus saillant et vous pouvez même entendre le bruit du mouvement de la crête en fonction de la position du bouton CUTOFF.

On ne peut pas vraiment décrire cet effet. À vous d'en faire l'expérience pour découvrir un effet des plus sensationnels pour votre musique !

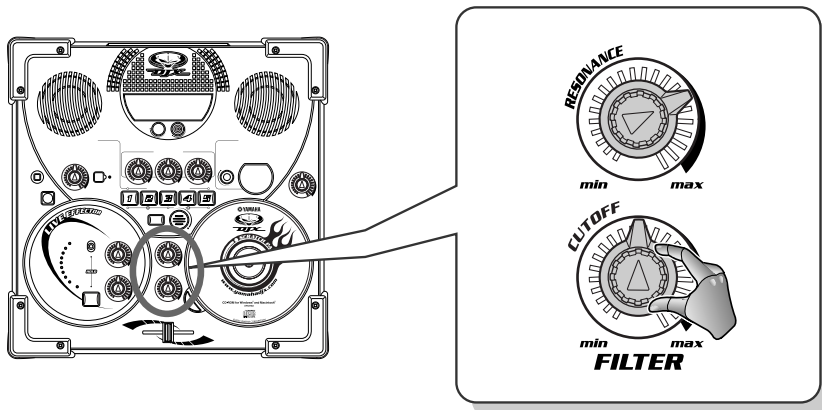

Scratch Pad Clinic

Un DJ donne le meilleur de soi quand il est sur sa platine. C'est pour cette raison que le DJX-IIB dispose d'un Scratch Pad spécial qui vous permet de faire vos preuves !



20 Entraînez-vous avec Scratch Pad



Approchez-vous de la platine et appropriiez-vous le plateau à la manière d'un DJ professionnel ! Scratch Pad est fait pour ça !

Réglez Crossfader (Équilibreur croisé) sur une position médiane puis faites basculer Scratch Pad en avant et en arrière. C'est cela le scratch !

Lancez un motif et travaillez sur Scratch Pad pendant que le motif est en cours de reproduction — incorporez au mixe vos propres accents et parties rythmiques !

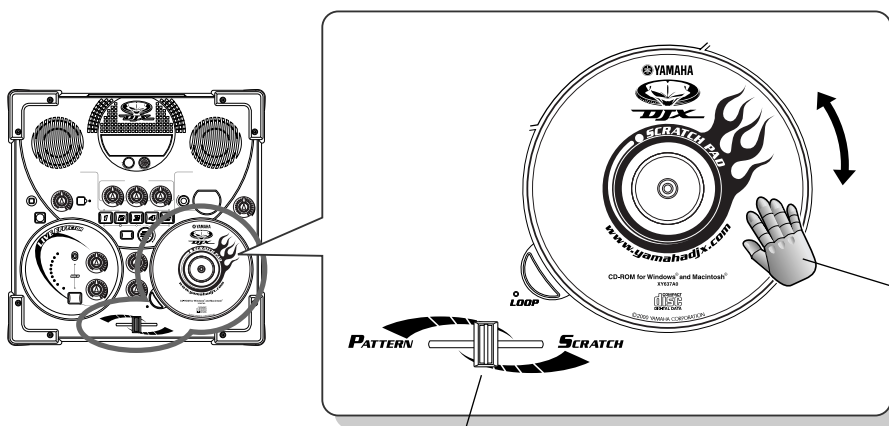

Faites basculer Scratch Pad en avant et en arrière avec le doigt.

Réglez Crossfader (Équilibreur croisé) sur une position médiane.

Plus besoin de vinyles— laissez vos disques au placard ! Le DJX-IIB vous offre une impressionnante collection de 73 kits Scratch spéciaux que vous pouvez instantanément appeler pour accompagner les motifs en cours de reproduction !

Pour changer de kit Scratch, maintenez la touche SCRATCH enfoncée et tournez simultanément Scratch Pad. Vérifiez l'affichage Scratch pour voir ce que vous venez de sélectionner.

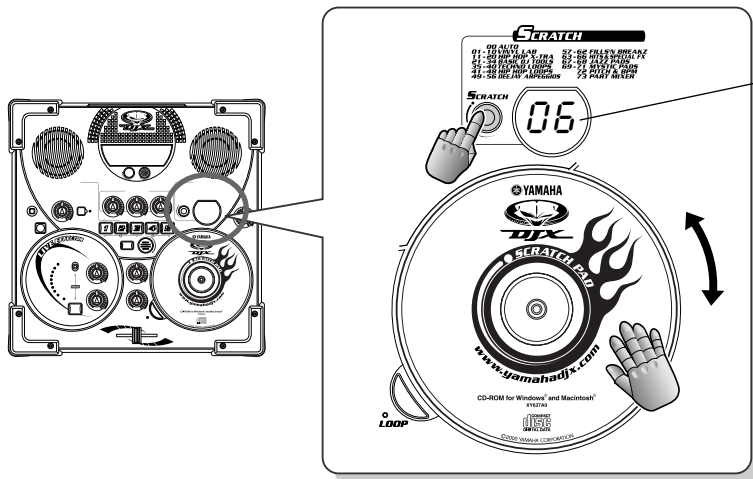

Indique le numéro du kit (ou de la fonction) Scratch.

● Liste Scratch

Le kit Auto (0) sélectionne automatiquement le kit le mieux adapté au motif actuellement choisi .

Nu-méro	Catégo-rie	Scratch	Nu-méro	Catégo-rie	Scratch	Nu-méro	Catégo-rie	Scratch
0	AUTO	Auto	21		Basic DJ Tools 1	49		DeeJay Arpeggios 1
1	VINYL LAB	Vinyl Lab 1	22	BASIC DJ TOOLS	Basic DJ Tools 2	50	DEEJAY ARPEGGIOS	DeeJay Arpeggios 2
2		Vinyl Lab 2	23		Basic DJ Tools 3	51		DeeJay Arpeggios 3
3		Vinyl Lab 3	24		Basic DJ Tools 4	52		DeeJay Arpeggios 4
4		Vinyl Lab 4	25		Basic DJ Tools 5	53		DeeJay Arpeggios 5
5		Vinyl Lab 5	26		Basic DJ Tools 6	54		DeeJay Arpeggios 6
6		Vinyl Lab 6	27		Basic DJ Tools 7	55		DeeJay Arpeggios 7
7		Vinyl Lab 7	28		Basic DJ Tools 8	56		DeeJay Arpeggios 8
8		Vinyl Lab 8	29		Basic DJ Tools 9	57		FILLS 'N BREAKZ
9		Vinyl Lab 9	30		Basic DJ Tools 10	58	Fills 'n Breakz 2	
10		Vinyl Lab 10	31		Basic DJ Tools 11	59	Fills 'n Breakz 3	
11	HIP HOP X-TRA	Hip Hop X-tra 1	32		Basic DJ Tools 12	60	Fills 'n Breakz 4	
12		Hip Hop X-tra 2	33		Basic DJ Tools 13	61	Fills 'n Breakz 5	
13		Hip Hop X-tra 3	34		Basic DJ Tools 14	62	Fills 'n Breakz 6	
14		Hip Hop X-tra 4	35		TECHNO LOOPS	Techno Loops 1	63	Hits & Special FX 1
15		Hip Hop X-tra 5	36	Techno Loops 2		64	Hits & Special FX 2	
16		Hip Hop X-tra 6	37	Techno Loops 3		65	Hits & Special FX 3	
17		Hip Hop X-tra 7	38	Techno Loops 4		66	Hits & Special FX 4	
18		Hip Hop X-tra 8	39	Techno Loops 5		67	JAZZ PADS	Jazz Pads 1
19		Hip Hop X-tra 9	40	Techno Loops 6		68		Jazz Pads 2
20		Hip Hop X-tra 10	41	HIP HOP LOOPS		Hip Hop Loops 1	69	MYSTIC PADS
		42	Hip Hop Loops 2			70	Mystic Pads 2	
		43	Hip Hop Loops 3		71	Mystic Pads 3		
		44	Hip Hop Loops 4		72	PITCH & BPM	Hauteur & BPM	
		45	Hip Hop Loops 5					
		46	Hip Hop Loops 6		73	PART MIXER	Part Mixer	
		47	Hip Hop Loops 7					
		48	Hip Hop Loops 8					



21 Scratch sur noires



Maintenant que vous avez testé Scratch Pad et certaines sonorités Scratch, passons aux choses sérieuses et utilisons Scratch Pad sur de la vraie musique.

Les noires sont des notes idéales pour réussir vos scratches en mesure car vous n'avez qu'à le faire sur le temps frappé. Dans cet exemple; sélectionnez P12 et lancez V A1. Faites balancer le pad en avant (dans le sens des aiguilles d'une montre) sur le premier temps frappé, puis en arrière (dans le sens inverse des aiguilles d'une montre) sur le second temps frappé et ainsi de suite. Vous noterez que le son du scratch est en réalité une partie musicale qui change en fonction des accords du motif. Accompagnez le rythme d'un tapotement du pied ou du talon (comptez à voix haute si cela peut vous aider !), et essayez de faire partir un scratch à chaque temps ! Essayez-vous aussi à des scratches de « durées » différentes — par exemple, grattez vers l'avant pendant un bref 1/8 de tour puis revenez en arrière pour un 1/2 tour plus long. Et surtout, gardez le rythme !

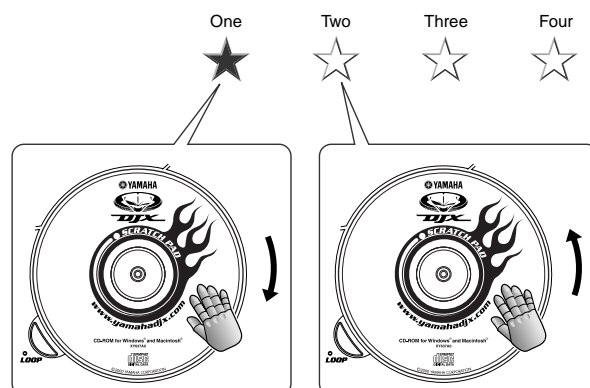

22 Scratch sur croches



Une fois que vous avez appris à effectuer des scratches sur les noires, il vous sera très facile de le faire sur des croches. Il vous suffit de redoubler le scratch et de reproduire deux scratches (vers l'arrière et l'avant) à chaque temps !

Pour cet exemple, appelez P39 et reproduisez V B5. Pour le scratch, essayez Scratch 01 et faites basculer le pad en arrière et en avant de courts 1/8 de tours.

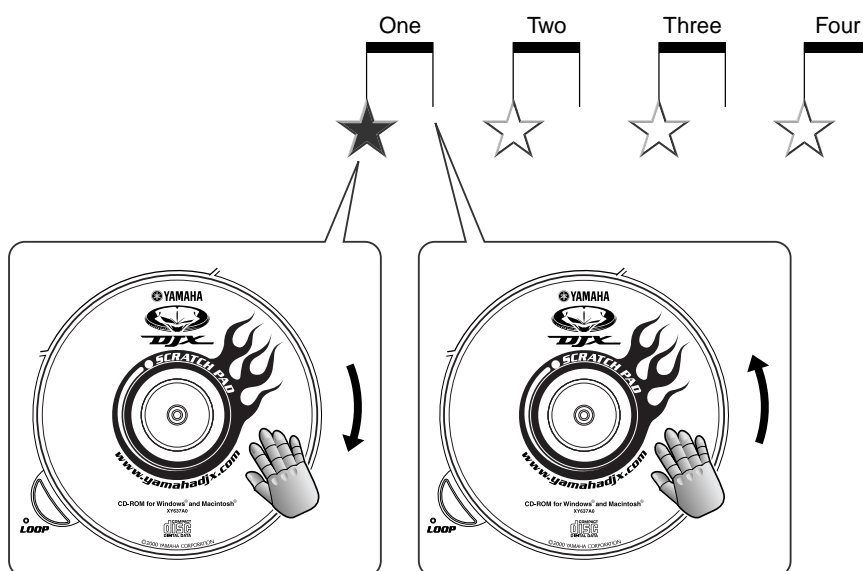

23 Scratch sur les double croches



Maintenant, prenons un peu de vitesse. Une double croche étant la moitié d'une croche, il vous faut, par conséquent, accélérer deux fois plus votre jeu ! Ce qui voudrait dire lancer quatre scratches (vers l'arrière-vers l'avant-vers l'arrière-vers l'avant) à chaque temps.

Pour effectuer cet exercice, appelez P41 et reproduisez V A1. Pour vous entraîner, essayez encore Scratch 13 et (comme dans l'astuce 22 ci-dessus) travaillez le pad à l'aide de brefs 1/8 de tours.

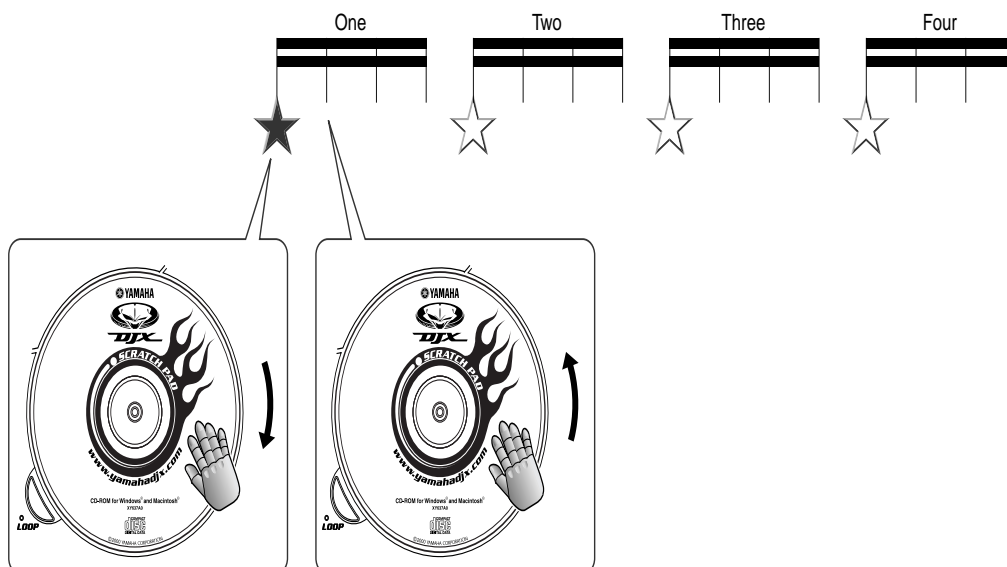

Ralentez le bpm ou temps par minute (astuce 39) si nécessaire pour vous donner les moyens de vous installer plus facilement dans le rythme.



24 La cadence « shuffle »



Ici, les choses vont quelque peu se corser ! Mais ne vous inquiétez pas, une fois que vous avez capté le rythme, vous n'aurez aucune difficulté à le reproduire !

Les rythmes « shuffle » sont au cœur de la musique hip-hop. Ce sont des « swing » à la cadence lourde. Il n'est pas facile de faire des scratches sur cette musique parce que les mouvements vers l'avant et l'arrière ne sont pas réguliers. L'un des deux s'exécute plus lentement que l'autre.

Pour vous en donner un exemple, sélectionnez P36 et lancez V B1. Essayez de vous installer dans le groove du hi-hat — car c'est précisément là que vous ressentirez cette cadence lourde qui lui est spécifique !

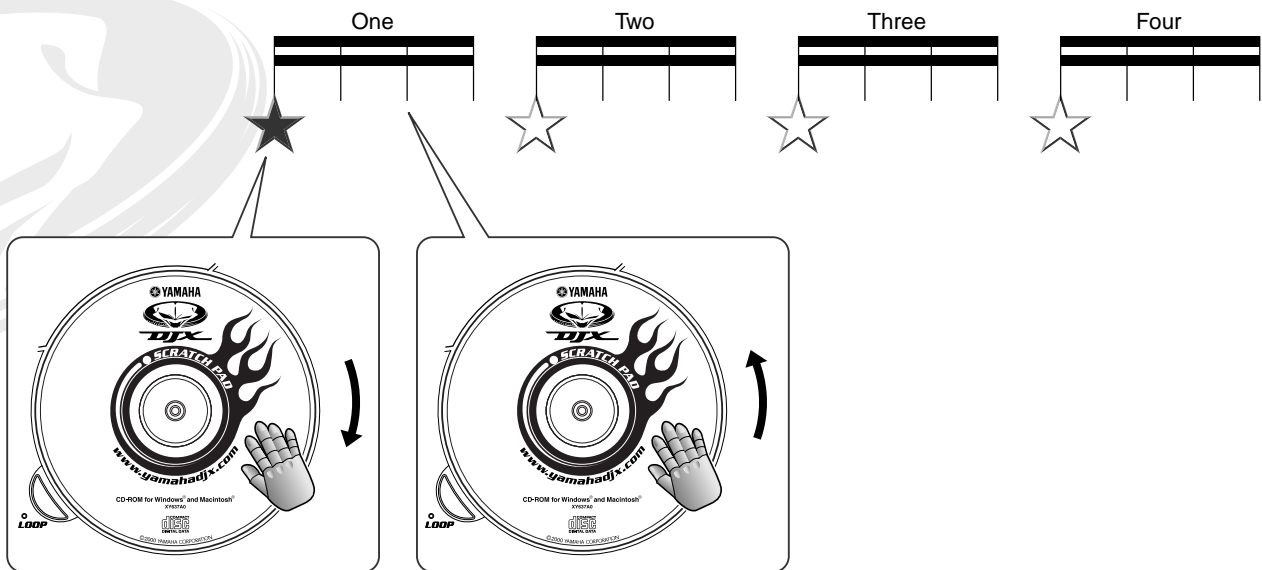

25 Pour lancer des boucles à partir de Scratch Pad



Une technique DJ assez répandue consiste à gratter une boucle sur vinyle deux ou trois fois avant de laisser le rythme se reproduire. Vous pouvez en faire de même sur le DJX-IIB !

Appelez Scratch 01 puis appuyez sur la touche LOOP (Boucle). Le témoin s'allume. Poussez ou tirez légèrement sur Scratch Pad pour déclencher la percussion en boucle.

Pour arrêter la percussion en boucle, appuyez une nouvelle fois sur la touche LOOP (ou sur PATTERN STOP).



26 Les arpèges de Scratch Pad



Scratch Pad est bien plus qu'une simple collection de scratches ! Pour apprécier l'étendue de ses possibilités musicales, essayez les kits Arpeggiator.

Essayez ceci ! Sélectionnez P29 puis lancez V A3. Appelez Scratch 49. Vous entendez Scratch Pad reproduire des phrases arpégées en cadence avec le rythme. Mixez les arpèges au motif et créez vos propres arrangements musicaux aux textures multiples ! Vous pouvez laisser les arpèges se reproduire à l'infini, même après l'arrêt de Scratch Pad, en appuyant sur la touche LOOP. Exercez-vous à utiliser Scratch Pad de différentes façons, en faisant pivoter le pad en tours complets, en changeant de vitesse aussi. Remarquez comment la hauteur de ton des arpèges augmente ou diminue selon la vitesse de rotation du pad !

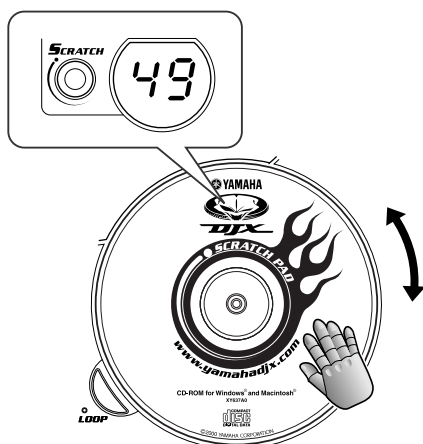

27 Effets sonores de Scratch Pad



Le Scratch Pad du DJX-IIIB est doté d'une variété d'effets sonores spéciaux qui peuvent faire exploser vos pistes et procurer à vos mixes une touche de dynamisme unique en son genre.

Sélectionnez Scratch 63. Tournez Scratch Pad dans le sens des aiguilles d'une montre pour obtenir un certain effet sonore puis tournez-le dans le sens contraire pour reproduire une autre sonorité, complètement différente !

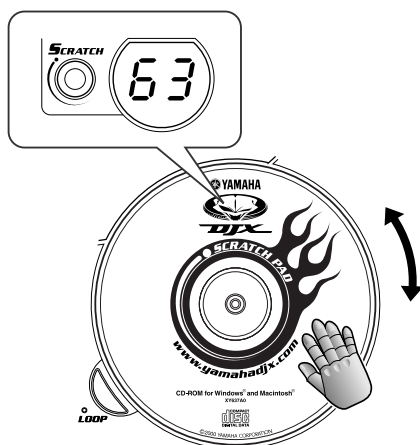

28 Scratch grave, scratch aigu...



La hauteur de ton de Scratch Pad dépend de la vitesse de votre scratch — tout comme sur une véritable platine !

Pour des sonorités graves et profondes, tournez le pad très lentement. Pour obtenir un scratch aigu et de tonalité élevée, faites tourner le pad rapidement. Exercez-vous à faire cela en essayant plusieurs kits Scratch différents !

Astuce 29 Arrêtez la platine



L'effet que vous venez d'entendre est dû à la diminution de hauteur de la piste et au ralentissement progressif jusqu'à l'arrêt total ! Et bien, vous pouvez obtenir exactement la même chose avec votre DJX-IIB et aussi contrôler le son avec votre doigt !

Sélectionnez Scratch 72. Cela affecte Scratch Pad à la commande de la hauteur de ton et du bpm en même temps. Faites tourner le pad dans le sens inverse des aiguilles d'une montre et constatez le ton diminuer et le bpm ralentir. La valeur du bpm s'affiche également à l'écran. Si vous faites tourner le pad jusqu'à ce que l'afficheur indique « - - - - », le son s'écrase et s'arrête, comme si vous aviez éteint la platine !

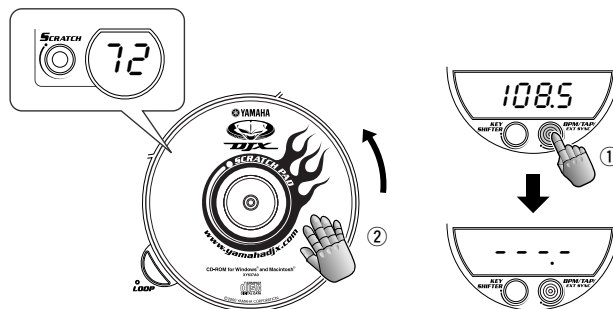

Appuyez sur la touche LOOP et la « platine » est à nouveau relancée ! Le motif démarre à une faible hauteur de ton et un bpm lent et gagne progressivement en vitesse. C'est un effet impressionnant qui excitera d'autant plus votre curiosité !



Essayez, pour varier le mouvement, de faire tourner le pad dans le sens des aiguilles d'une montre lentement pendant quelques tours afin d'élever le ton et accélérer le bpm, puis appuyez sur LOOP. Cela vous permet d'amener progressivement votre montée en puissance.

Astuce 30 Relooker Scratch Pad !



Rassurez-vous, cette astuce ne modifie pas le son mais vous permet de donner une nouvelle vie à Scratch Pad en changeant son disque !

Si vous avez un CD ou un CD-ROM dont vous appréciez le design, vous pouvez facilement l'adjoindre au plateau de Scratch Pad. Pour les détails sur cette opération, reportez-vous au paragraphe intitulé « Pour changer le CD de Scratch Pad » page 10.

Astuce 31 Les surprises de CD-ROM



Le CD-ROM de Scratch Pad est en fait une mine d'outils intéressants et utiles au fonctionnement de votre DJX-IIB! Il est compatible avec Windows 95/98 et Macintosh et contient les gadgets et les outils suivants :

- CD-ROM original de DJX-II/IIB
- Film en direct de DJX Satellite
- Guide des fonctions de DJX-II/IIB — pour se familiariser avec le DJX-IIB et ses fonctionnalités tout en s'amusant !
- Lanceur de motifs — une application qui permet de charger de nouveaux motifs sur le DJX-IIB !
- Motifs supplémentaires — une sélection de programmes inédits spécialement programmés que vous pouvez charger sur votre DJX-IIB!

Les bases de Part Mixer

Maintenant que vous avez appris à décomposer vos rythmes et que vous maîtrisez quelque peu les techniques DJ, il est temps de travailler sur les parties ! Ce chapitre vous livre les clés de l'improvisation d'arrangements intéressants et de textures instrumentales parmi les plus remarquables, sans oublier les effets de piste cinglants et ébouriffants !

Astuce 32 Qu'est-ce qu'une partie ?



Les motifs du DJX-IIB sont constitués de plusieurs parties instrumentales : Kick, Snare, Hi-Hat, Percussion, Bass et Phrases 1 - 3. Chaque partie possède une sonorité et une fonction spécifiques au sein du rythme.

(BASS) (KICK) (SNARE) (HI-HAT) (PERCUSSION) (PHRASE1) (PHRASE2) (PHRASE3)

Part Mixer (Mixeur de parties) vous donne la possibilité de vous glisser véritablement dans la peau d'un producteur, en vous autorisant à intégrer et supprimer des parties en temps réel, en synchronisation avec Scratch Pad, pour vous permettre de créer des arrangements de manière très intuitive !

Part Mixer fait partie des kits Scratch. Il vous suffit de sélectionner Scratch 73. (Si Scratch 00 est déjà choisi, maintenez la touche SCRATCH enfoncée puis tournez Scratch Pad sur 73 !)

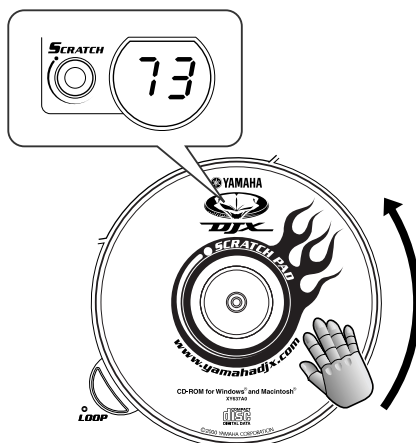

Astuce 33 Utilisez la console et remixed les parties



Servez-vous du mixeur et commencez à jongler avec les arrangements ! Lorsque le kit Part Mixer est appelé (voir astuce 32 ci-dessus), vous avez la possibilité d'assourdir certains parties en tournant le pad dans le sens inverse des aiguilles d'une montre d'environ 1/4 de tour ou 90°. De la même façon, si vous avez retiré des parties, vous pouvez les réintégrer en faisant tourner le pad dans le sens des aiguilles d'une montre du même degré que précédemment.

◆ **Note technique** Les parties spécifiques assourdies et l'ordre de leur réintégration dans le mixe ou leur coupure varient selon le motif sélectionné.

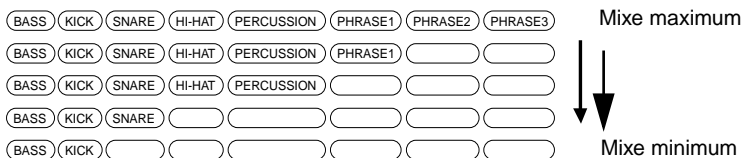
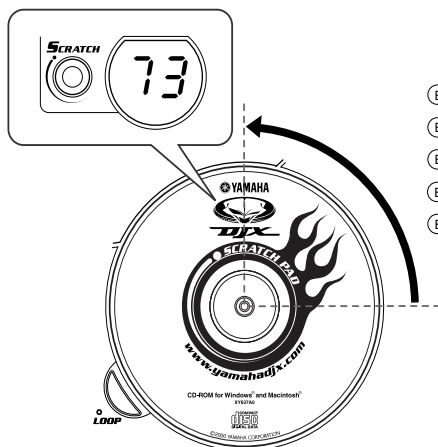

Chaque 1/4 de tour fait avancer ou reculer d'un « cran » dans l'arrangement de Part Mixer. La rotation du pad de 360° dans le sens inverse des aiguilles d'une montre fait instantanément baisser le mixe à son minimum. Le fait de tourner le pad à 360° dans le sens des aiguilles d'une montre restaure le mixe à son maximum.

◆ **Astuce utile :**

Si vous avez assourdi plusieurs parties, vous pouvez les sonoriser à nouveau, instantanément et toutes en même temps ! Appuyez simplement sur LOOP, et faites ceci sur le « premier » temps frappé de la mesure. Le rythme est alors relancé immédiatement !

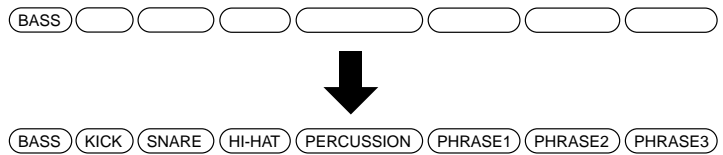
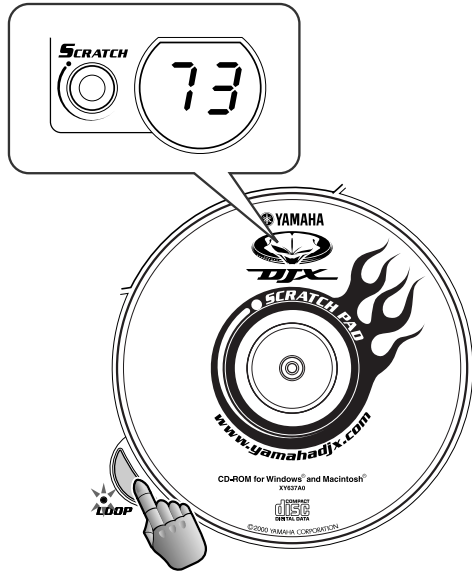

Astuce 34 Texture extra !



Travaillez les textures de votre instrument Tous les professionnels du mixage le font ! Pourquoi ? Parce que ça marche à merveille !

Voici un exemple spécifique pour vous mettre sur les rails. Sélectionnez P05. Avant de démarrer le motif, faites tourner le pad dans le sens inverse des aiguilles d'une montre de deux rotations complètes. (Vérifiez d'abord que Part Mixer est sélectionné !) Cela fait descendre le mixe de parties au niveau le plus bas. Maintenant, lancez V A1.

Faites exécuter la partie un petit moment. Tournez ensuite le pad dans le sens des aiguilles d'une montre de 1/4 du degré nécessaire au changement de texture. Continuez à faire cela, tout en laissant chaque groupe instrumental s'exécuter pendant un moment avant de passer au suivant. Essayez aussi de revenir en arrière, c'est-à-dire de tourner le pad dans le sens inverse des aiguilles d'une montre pour retirer des parties du mixe. Pour faire reproduire toutes les parties, appuyez simplement sur LOOP (comme indiqué dans « Astuce utile » à l'astuce 33 ci-dessus).

Exercez-vous à faire tout cela en vous aidant des exemples de motifs fournis ainsi que d'autres. Laissez vos oreilles être seuls juges de votre performance. Mais surtout, faites-le avec plaisir ! C'est de cette façon que les professionnels produisent leurs meilleurs sons.



Bases de Crossfader (Équilibreur croisé)

Le DJX-IIB dispose d'un équilibreur croisé très sensible qui vous permet d'équilibrer temps et scratches, comme sur un véritable mixeur de DJ !

Astuce

35 Entraînez-vous avec Crossfader !



Crossfader est un équilibreur croisé extrêmement sensible qui vous permet, en un rien de temps, de commander rapidement et très facilement la balance entre motif et scratch. Il possède une zone centrale large et inclusive de sorte qu'il vous suffit de le régler n'importe où sur cette zone médiane pour équilibrer son niveau. Positionnez-le à l'extrême gauche pour n'entendre que le motif et à l'extrême droite pour écouter le scratch uniquement.

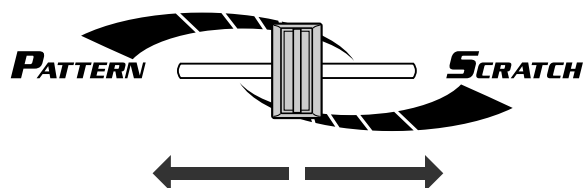

Pour n'entendre que le motif, positionnez l'équilibreur à l'extrême gauche.

Pour écouter le scratch uniquement, positionnez-le à l'extrême droite.

◆ Astuce utile :

Vous aurez voulu utiliser l'équilibreur croisé Crossfader dans le sens inverse, de sorte à faire reproduire le son de Scratch Pad à gauche et celui du motif à droite ? Si cet arrangement vous convient davantage, la manipulation suivante est pour vous !

Maintenez la touche SCRATCH enfoncée tout en mettant l'instrument sous tension. Cette opération inverse le fonctionnement de Crossfader. Pour restituer à l'équilibreur son fonctionnement normal, il suffit d'éteindre l'instrument et de le remettre sous tension dans les conditions habituelles.

Astuce

36 Assourdissement du motif



Lorsque vous souhaitez couper le motif du mixe pour vous concentrer sur le Scratch Pad pendant un temps et voulez le réactiver rapidement, Crossfader est l'outil idéal pour cela. Il vous permet en effet d'effectuer cette manipulation avec une vitesse et une facilité remarquables !

Il vous suffit de déplacer l'équilibreur sur l'extrême droite, de préférence avant le « premier » temps frappé de la mesure. Pour réintégrer le motif à partir du « premier » temps, replacez Crossfader sur la gauche et appuyez sur la touche Pattern, le tout en un mouvement.

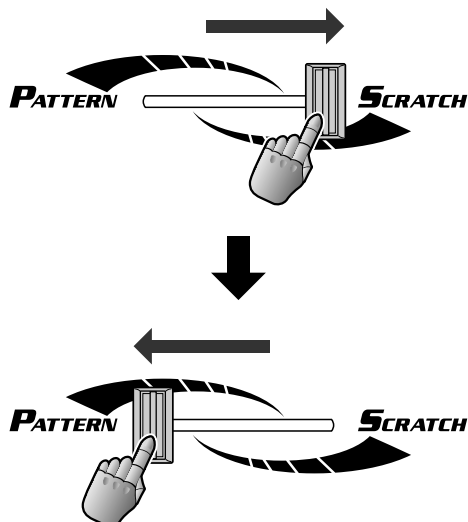

Astuce 37 Coupures de Crossfader



Ceci est l'un des mouvements de base dans la série des techniques de l'équilibreur croisé d'un DJ. Il s'agit de la coupure avec scratch .

Appuyez sur un motif et placez l'équilibreur croisé sur l'extrême gauche de sorte à n'entendre que le motif en question. Pendant la reproduction du motif, travaillez sur Scratch Pad (même si vous ne pouvez pas l'entendre). Déplacez l'équilibreur sur la droite puis ramenez-le sur la gauche très rapidement. Si vous le faites correctement, vous entendrez un très bref coup de scratch — sans que la fluidité du rythme ait été interrompue !

Une fois que vous maîtrisez cette technique et pensez que vos coups de scratch sont réussis, essayez de ne travailler sur Scratch Pad qu'avec l'équilibreur !

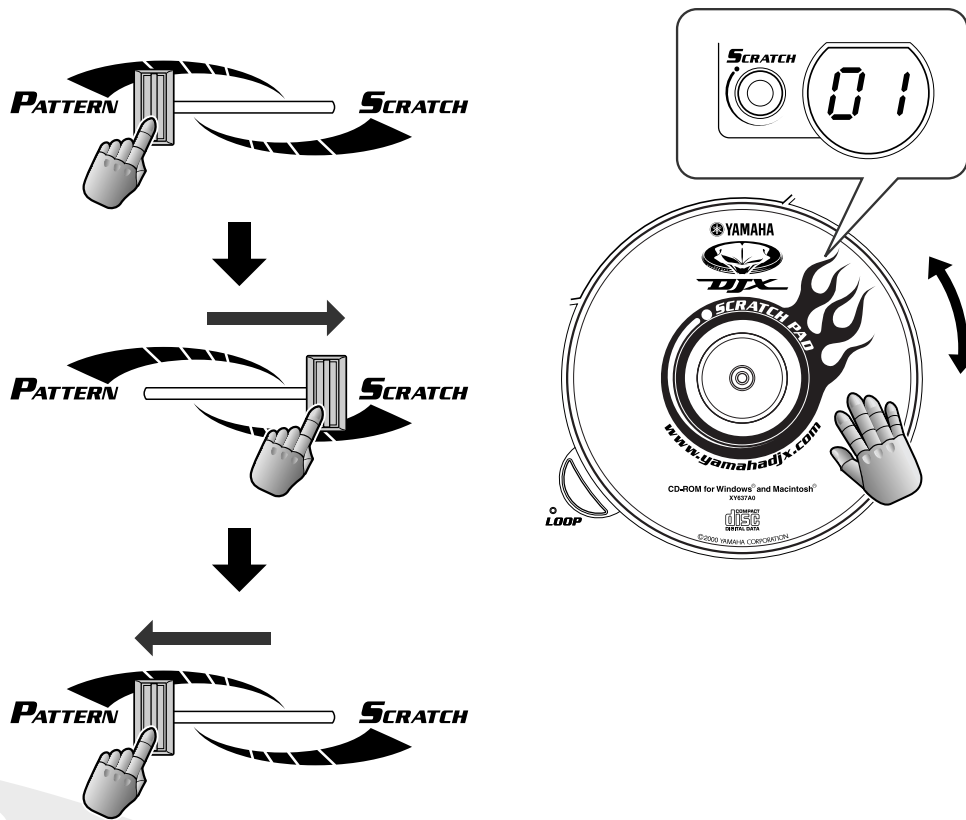

Techniques intermédiaires

Ce chapitre vous offre une série d'astuces pour perfectionner vos techniques de DJ et vous permettre progressivement de vous rendre maître de l'instrument ! Prenez le temps de vous y exercer avant de passer au chapitre 9.

Astuce 38 Transposition de clé



La section Key Shifter du DJX-IIB vous permet de sélectionner la hauteur (ou « clé ») du son d'ensemble et de transposer ce dernier vers un ton plus haut ou plus bas, instantanément !

Cela peut vous paraître incroyable mais lorsque vous changez la clé du son d'ensemble, vous obtenez de subtiles mais radicales modifications de la nature même du son. Utilisez les touches les plus hautes (+1 à +6) pour intensifier le son ou le rendre plus vif et utilisez les touches les plus basses (-1 à -5) pour obtenir un son plus atténué et adouci.

Pour changer de clé, maintenez enfoncée la touche KEY SHIFTER et tournez simultanément Scratch Pad. Le degré de transposition est indiqué dans l'affichage (-5 à 0 à +6, 0 étant la hauteur de ton normale). Maintenez la touche enfoncée jusqu'à ce que vous parveniez au degré de transposition souhaité, puis relâchez-la. La clé sera instantanément modifiée en fonction de votre nouveau réglage !

Key Shifter convient tout spécialement lorsque vous utilisez le DJX-IIB avec une source sonore externe, tel un CD ou un vinyle. Cela vous permet alors de faire correspondre la clé du motif à la clé de la source externe.

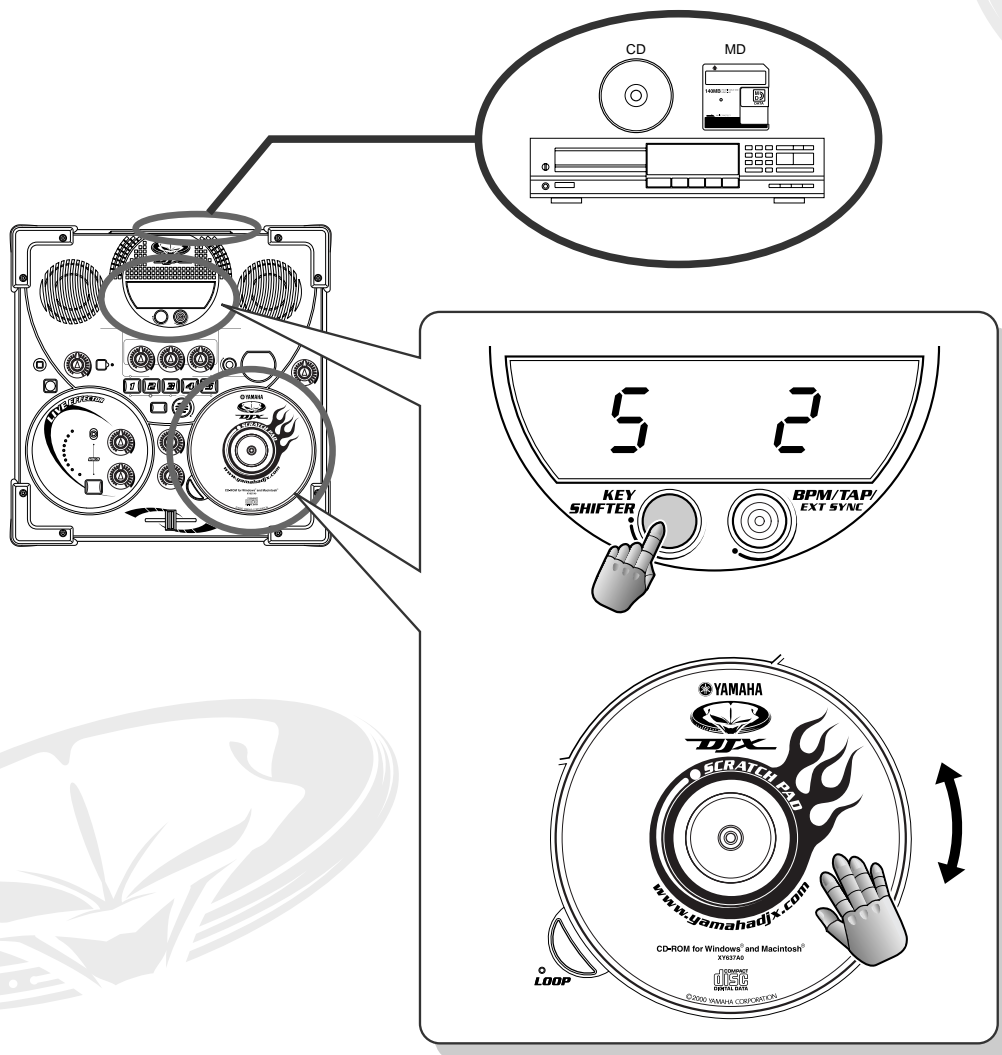

Astuce 39 Modification du bpm



Si vous voulez que ça bouge, il n'y a pas de secret : suivez le tempo... et le bpm. Augmentez le bpm et chauffez l'ambiance !

Appuyez sur la touche BPM/TAP une seule fois et tournez le cadran. Pour les techniciens du rythme, la plage bpm est de 32,0 – 280,0. Essayez de lancer le motif à une vitesse bpm inférieure à la normale, puis augmentez-la progressivement pour faire décoller le Groove !

◆ **Attention !** Lorsque vous tournez le cadran au-delà de 280,0 alors que le motif est arrêté, le message « Sync » apparaît à l'écran et le DJX-IIB se met en mode Sync (voir page 66). Pour sortir de ce mode, tournez simplement le cadran vers la gauche, jusqu'à la réapparition à l'écran de la valeur bpm.

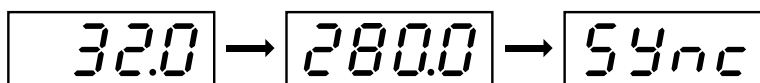
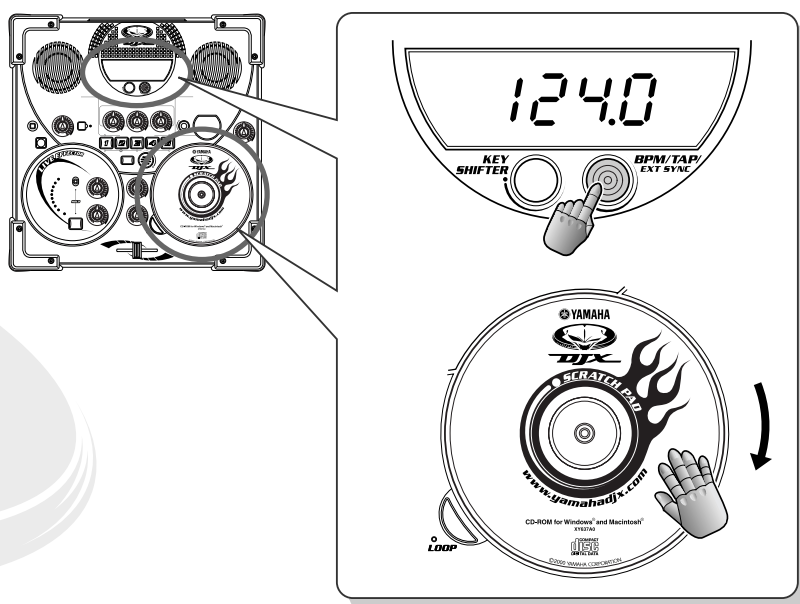

Mode Sync (Synchronisation) (page 66). (Ne peut être sélectionné que lorsque le motif est arrêté).

Astuce 40 Restauration du bpm par défaut



Si vous voulez revenir au bpm pré-programmé, il vous suffit de maintenir enfoncée la touche BPM/TAP et le tempo du motif actuellement sélectionné revient automatiquement à sa vitesse d'origine.





41 Ouverture et coupure par fondu sonore.

Facile mais spectaculaire ! Utilisez simplement le cadran MASTER VOLUME (Volume général) pour créer vos propres ouvertures et coupures par fondu sonore. Essayez, si vous voulez, de couper un motif par fondu sonore jusqu'à la disparition complète du son, puis ramenez rapidement MASTER VOLUME à son niveau normal et enchaînez immédiatement sur un nouveau motif !

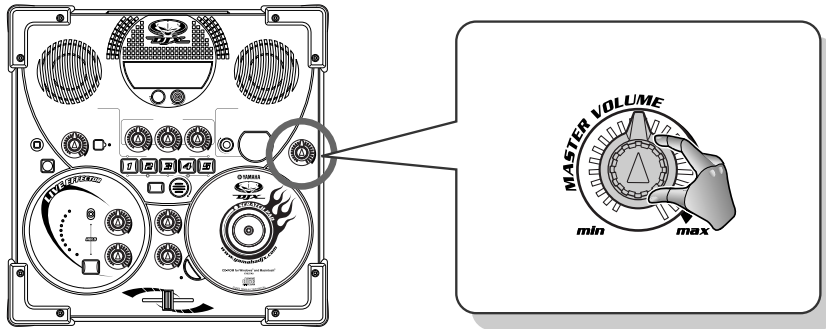

42 Voyagez léger !

Petit et léger, le DJX-IIIB est fait pour voyager ! Les deux crochets spéciaux attachés à la base de l'instrument vous permettent de l'accrocher à la courroie d'une guitare et vous êtes prêt pour la route !

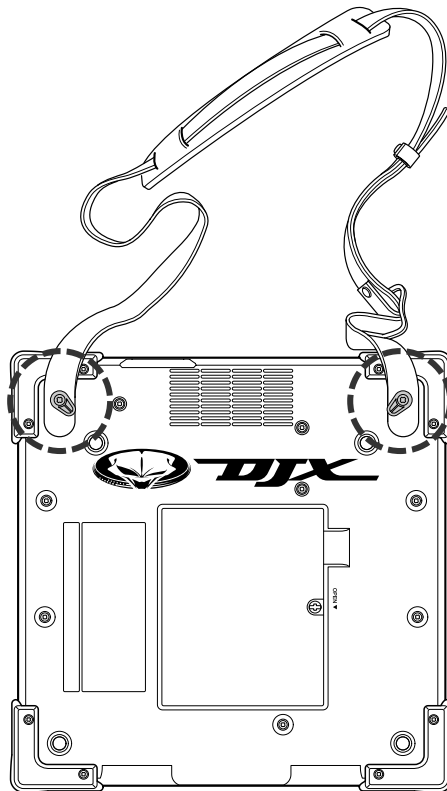

Astuce 43 Réglage de la coupure



Sélectionnez P06 et lancez V A1. Spécifiez RESONANCE sur une position de 2 ou 3 heures, puis tournez lentement le bouton CUTOFF (Coupure) pour produire un effet lent de balayage. Déplacez le bouton rapidement d'avant en arrière pour créer un effet de tremblement similaire à l'effet Wah.

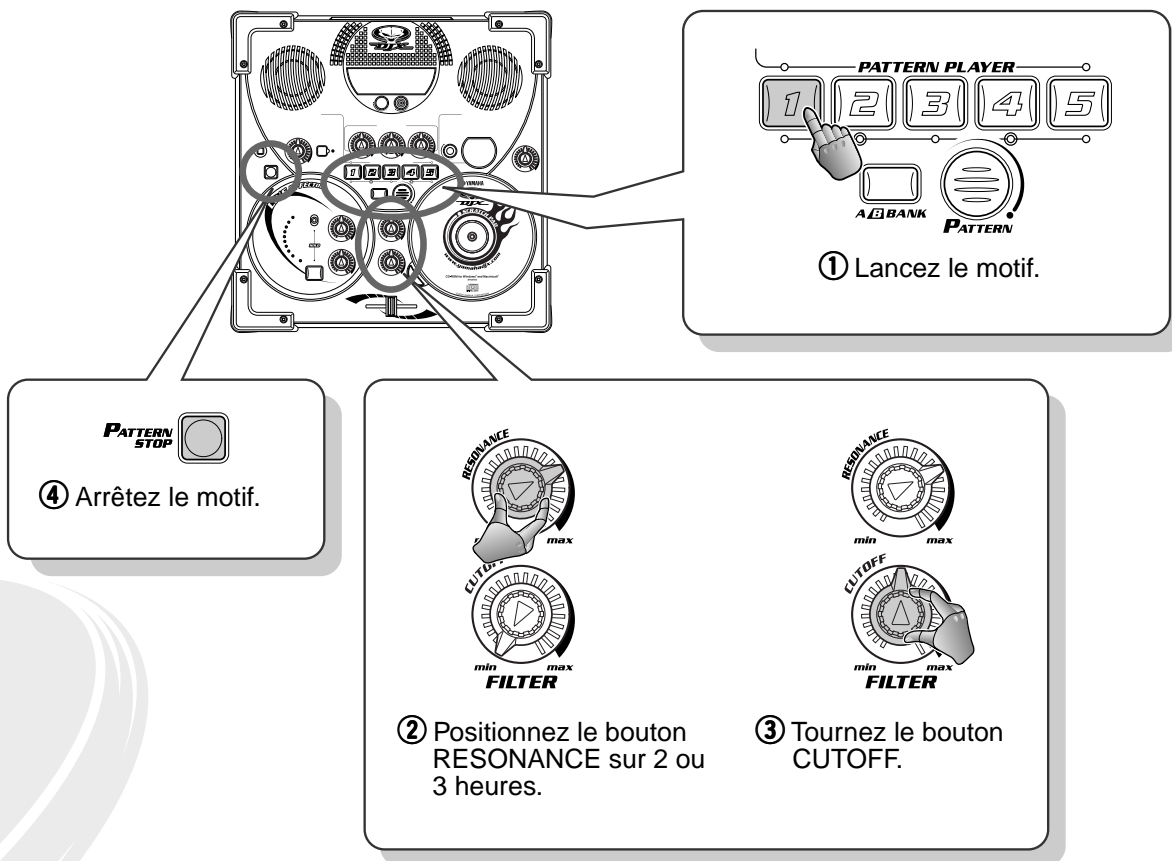

Astuce 44 Les scratches wah-wah



Voici un effet cool pour ajouter une pointe de funk à vos pistes ! C'est comme si vous faisiez fonctionner une platine par le biais d'une pédale wah-wah. Les réglages suggérés ici sont parfaitement bien adaptés à Scratch 01, mais vous pouvez également essayer cette technique avec d'autres réglages sur d'autres kits Scratch.

Réglez RESONANCE à son niveau maximal puis tournez le bouton CUTOFF dans les deux sens entre les positions de 7 et 10 heures tout en reproduisant le son du scratch. Essayez de garder le rythme, à la fois en manipulant le scratch et en tournant le bouton !

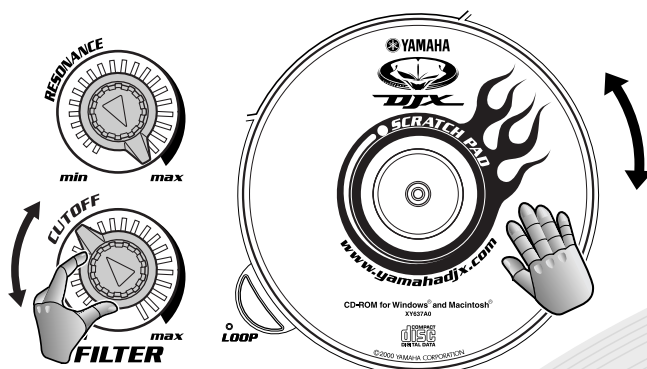



45 Disque voilé sur platine de mauvaise qualité !



Bon nombre de styles de danses nécessitent un son analogique lo-fi (de moindre qualité). Cette astuce, très simple, vous permet de reproduire le wow et le flottement d'un disque voilé ou d'une platine de mauvaise qualité !

Sélectionnez Scratch 72 pour appeler le « kit » Pitch & bpm qui vous permet d'accélérer et ralentir le rythme du motif. Pendant la reproduction du motif, faites bouger doucement Scratch Pad en avant et en arrière sur une courte distance, juste pour faire varier légèrement le ton dans les deux sens. Pour créer un effet lo-fi (de mauvaise qualité) encore plus réaliste, utilisez l'effet Lo-Fi proprement dit (astuce 16).



46 Scratch des boucles de percussions en synchronisation



Voici une fonction très pratique ! Vous n'aurez plus à vous soucier de la synchronisation du tempo de la boucle. Le DJX-II B règle automatiquement le tempo des boucles au tempo du motif. (Pour les détails sur la reproduction des percussions en boucle, voir l'astuce 25).

Toutefois, le DJX-II B ne peut pas synchroniser les boucles si vous n'êtes pas en rythme au moment où vous les introduisez ! Essayez de lancer Scratch Pad sur le temps frappé, comme vous l'avez appris avec les motifs. Si vous n'appuyez pas sur la touche LOOP au bon moment, appuyez dessus une nouvelle fois pour la désactiver puis réessayez à nouveau !



47 Assourdissement de Scratch



Scratch Pad est en fait extrêmement sensible. Le moindre toucher peut introduire un scratch dans votre mixe. Si vous souhaitez rester à l'abri de l'intrusion de scratches indésirables dans le motif, positionnez Crossfader tout à gauche.

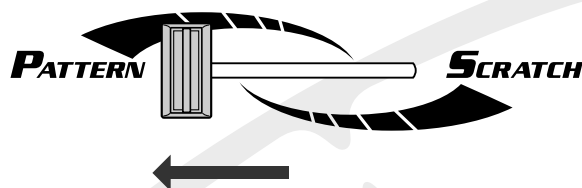

Astuces spéciales de Pattern Player



48 Pour sélectionner un nouveau motif ou une variation différente – en même temps !



Il se peut que vous ayez un jour envie de créer non seulement un nouveau motif mais aussi une variation spécifique et ceci simultanément. Voici comment vous y prendre !

Maintenez d'abord la touche PATTERN enfoncée et tournez simultanément le cadran pour appeler le nouveau numéro de motif. Veillez à maintenir la touche PATTERN enfoncée ! Guettez ensuite le « premier » temps frappé de la mesure et appuyez à ce moment-là précisément sur la touche du motif souhaité. Le numéro du motif et le numéro de la variation changent simultanément.

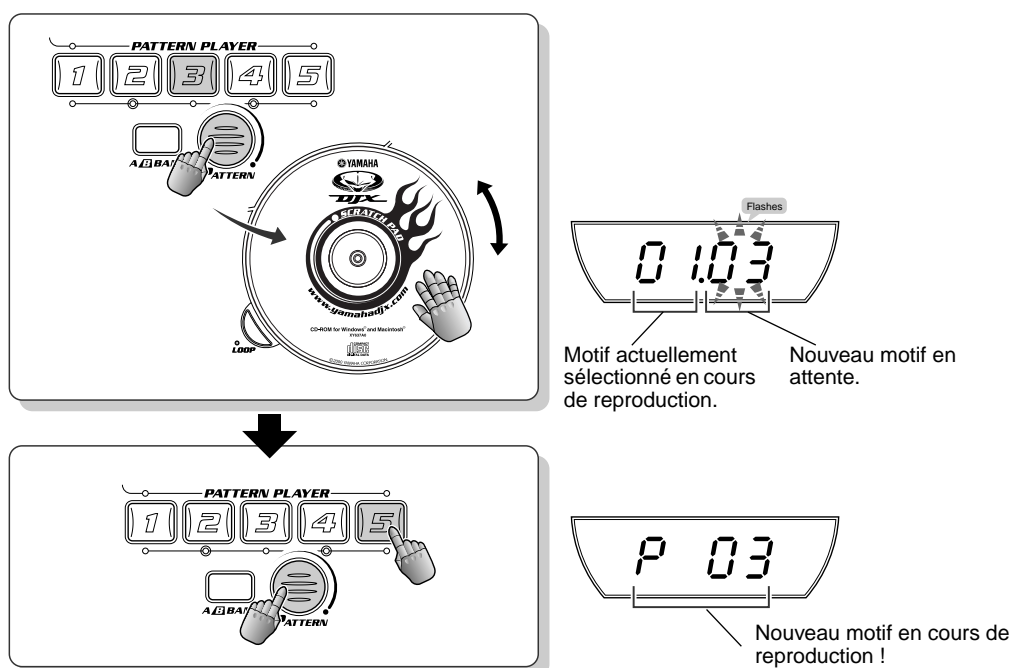

49 Pour sélectionner un nouveau motif, une nouvelle banque ou une nouvelle variation en même temps !



Cette variante sophistiquée de l'astuce 48 présentée ci-dessus vous permet de changer de banque tout en changeant de motif et de variation !

Maintenez d'abord la touche PATTERN enfoncée et tournez Scratch Pad pour appeler le nouveau numéro de motif. Veillez à maintenir la touche PATTERN enfoncée ! Appuyez ensuite sur la touche A/B BANK. En dernier lieu, (sans relâcher la touche PATTERN), appuyez sur la touche PATTERN PLAYER souhaitée sur le « premier » temps frappé de la mesure du motif. Les numéros respectifs de motif, de banque et de variation changent tous les trois simultanément !

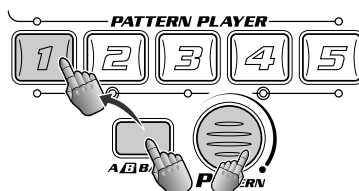

Astuce 50 Coupure sur un nouveau motif



Une méthode assurée pour surchauffer l'ambiance consiste à introduire une coupure juste avant d'engager un nouveau motif ! Il faut essayer à ce moment-là de tout laisser tomber le temps d'une mesure complète (c'est-à-dire pendant quatre temps).

Pendant la reproduction du premier motif, comptez mentalement les temps et tapotez-les du talon pour être sûr que vous êtes bien dans le rythme. Dans le même temps, appelez un nouveau motif en maintenant enfoncée la touche PATTERN puis en tournant simultanément Scratch Pad. Veillez surtout à garder la touche PATTERN enfoncée ! Attendez précisément le « premier » temps frappé de la mesure pour appuyer sur PATTERN STOP. Gardez le compte en tête tout en maintenant la touche enfoncée — 1 - 2 - 3 - 4 ! Finalement, guettez le « premier » temps suivant et appuyez sur la touche du motif souhaité.

Essayez cette technique avec P08, V A4 comme premier motif (idéal pour une intro à quatre temps !), et introduisez la coupure sur P09, V A1.

Comme toujours, tout est dans le rythme ! Que vous fassiez une coupure pendant un, deux ou quatre temps, l'important est de repartir sur le « premier » temps du rythme suivant !

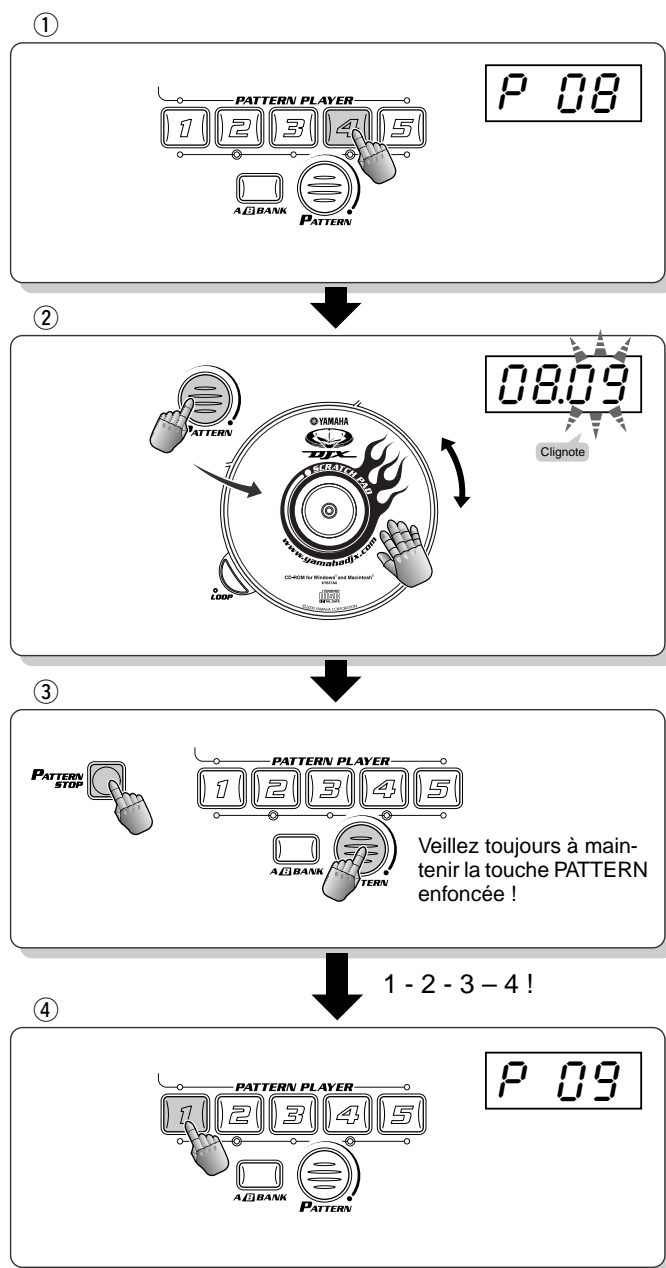



51 Motifs à une mesure, à la queue leu leu !



Presque tous les motifs du DJX-IIB changent à chaque barre de mesure (quatre temps). Certains se reproduisent en boucle sur des motifs à deux mesures, d'autres chaque quatre mesures. Certains motifs présentent des variations plus évidentes que d'autres (écoutez par exemple P59, V A1), mais tous comportent une progression dans les accents et les textures qui donne de la respiration et de la fluidité au rythme.

Vous pouvez créer un tout autre flux sonore en reproduisant les motifs à la suite l'un de l'autre en ne les laissant jouer que le temps d'une barre de mesure. Sélectionnez P59 et reproduisez V A1, A2, A3 et A4 comme suit :

One ★	Two ☆	Three ☆	Four ☆	One ★	Two ☆	Three ☆	Four ☆	One ★	Two ☆	Three ☆	Four ☆	One ★	Two ☆	Three ☆	Four ☆	:
Lancez A1 !				Lancez A2 !				Lancez A4 !				Lancez A3 !				

Répéter le passage précédent quatre ou huit fois puis exécutez le passage suivant :

One ★	Two ☆	Three ☆	Four ☆	One ★	Two ☆	Three ☆	Four ☆	One ★	Two ☆	Three ☆	Four ☆	One ★	Two ☆	Three ☆	Four ☆	:
Lancez A5 !				Lancez A4 !				Lancez A5 !				Lancez A2 !				

Voyez avec quelle facilité cette technique vous permet de créer vos propres variations à deux ou quatre mesures ! Essayez-la avec d'autres motifs également.

Astuce spéciales de Crossfader

Astuce 52 Scratches rapides avec Crossfader



Voici une méthode cool pour modifier le son d'un motif et lui adjoindre vos propres scratches sans interrompre la fluidité du rythme !

Sélectionnez P50 et lancez V A1. Appelez également Scratch 01. Pendant que le motif est en cours de reproduction, essayez de pratiquer des scratches en cadence, histoire de sentir le rythme. Tout en continuant de travailler sur Scratch Pad, donnez, toujours en mesure, un petit coup sur l'équilibreur croisé pour le déplacer tantôt tout à droite, tantôt tout à gauche de la façon suivante :

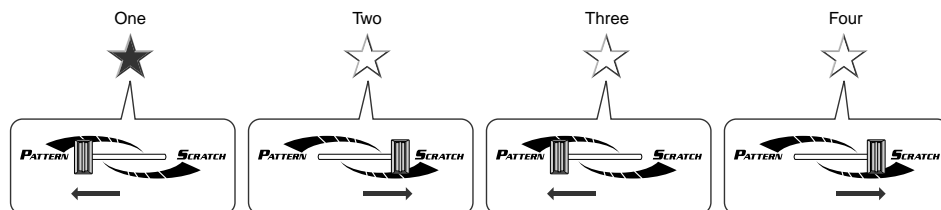

Donnez un petit coup rapide ! Vérifiez que le motif se reproduit sur les « deuxième » et « troisième » temps alors que votre scratch est introduit sur les « premier » et « quatrième » temps frappés de la mesure. Continuez à scratcher même lorsque seul le motif est reproduit et restez tranquille ! Essayez d'autres variations sur ce thème en entrecoupant le motif d'accents et de variations de scratches courts et saccadés.

Astuce 53 Scratches maintenus avec Crossfader



Cette technique nécessite un peu de pratique car elle n'est pas du tout évidente ! Comme dans l'astuce 52 ci-dessus, essayez d'abord de glisser un petit coup d'équilibreur entre le motif et vos scratches, mais cette fois-ci, maintenez le scratch sur une mesure complète !

C'est bien cela, laissez jouer le scratch pendant quatre temps, puis revenez au motif sur le « premier » temps de la mesure. La difficulté de l'exercice tient dans le fait qu'il faut compter sur l'intuition de son corps et de son esprit pour continuer de battre le rythme en attendant de relancer le motif.

◆ Astuces utiles :

- Tapotez le rythme avec le pied. Donnez un petit coup d'équilibreur juste avant le « premier » temps de la mesure
- Dédoublez le décompte pour les rythmes plus lents (voir astuce 5).
- Entraînez-vous d'abord à manier l'équilibreur sans le Scratch Pad. Lorsque vous êtes sûr de votre fait, introduisez le scratch !

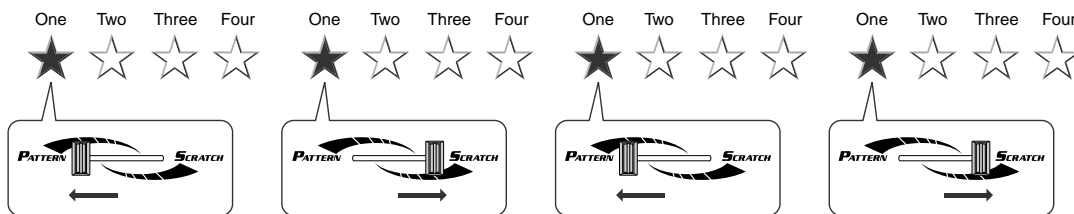

Astuce 54 Motif en boucle et scratch en boucle



Exécutez les astuces 52 et 53 en remplaçant le scratch par une boucle de percussions. Étant donné que le DJX-IIB maintient la boucle en synchronisation avec le motif, vous avez la possibilité de passer librement de l'un à l'autre et créant ainsi une multitude de nouveaux rythmes !

Sélectionnez un kit Drum Loop (boucle de percussions) dans la liste Scratch. Choisissez, si possible, une boucle complémentaire au motif spécifié. Par contre, si vous êtes amateur d'effets spéciaux et de rythmes étranges, appelez plutôt une boucle qui tranche franchement avec le motif en question !

Lancez le motif en ayant positionné l'équilibreur à l'extrême gauche et faites tourner Scratch Pad sur le « premier » temps de la mesure pour lancer la boucle Drum Loop. Travaillez avec l'équilibreur comme vous l'avez fait dans les astuces 53 et 54. Essayez des cadences différentes comme par exemple introduire la boucle sur les temps 3 et 4.

Utilisation de la touche BPM/TAP

Astuce 55 Tapotez en rythme !



Modifiez les bpm (temps par minute) en temps réel! Tapotez sur la touche BPM/TAP deux fois en rythme, lorsque le motif est lancé, et les bpm passent automatiquement à la vitesse tapotée.

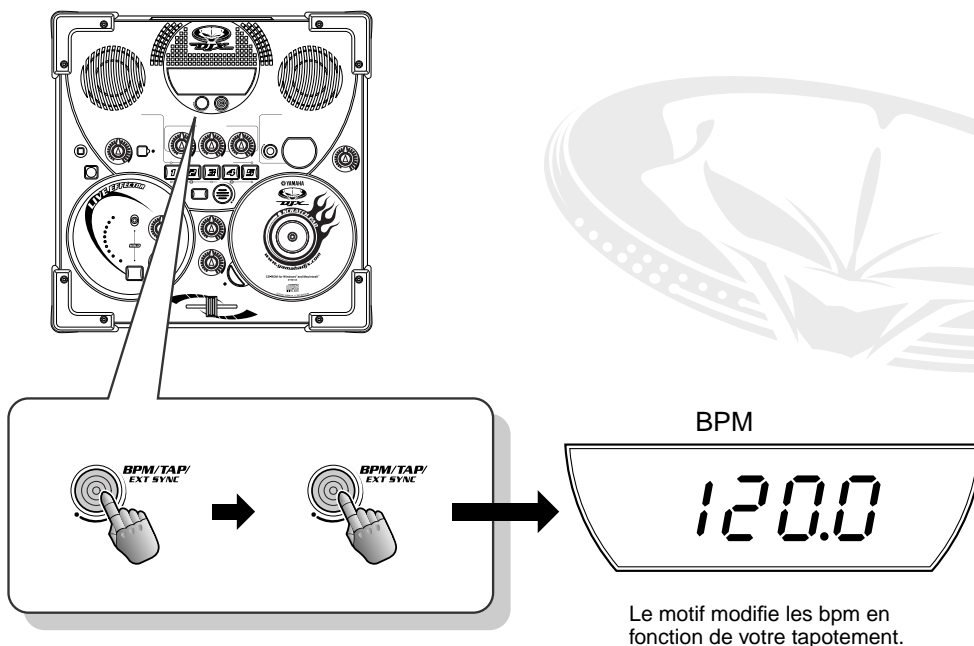

Astuce 56 Commencez par un tapotement...



Vous pouvez également poursuivre le motif, à la vitesse de votre choix, simplement en l'indiquant par tapotement. Choisissez un motif, puis, au lieu d'en sélectionner un sur Pattern Player, tapez sur la touche BPM/TAP quatre fois en rythme, et le motif démarre automatiquement au bpm que vous venez de tapoter.

Tout en tapotant, l'affichage montre chacun des quatre tapotements, puis affiche le bpm qui en résultent.

◆**Note technique** Il faut seulement deux tapotements pour lancer le motif 42 car celui-ci est en 2/4 de temps.

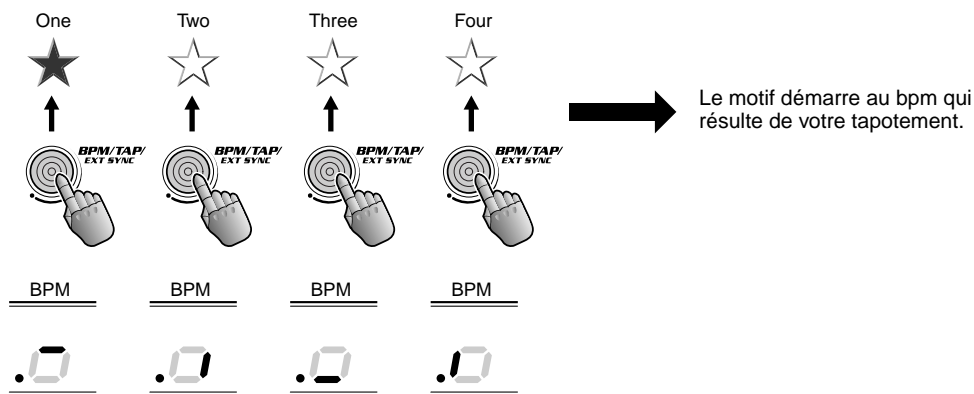

Le monde extérieur

Voici quelques astuces pour vous permettre de combiner le DJX-IIB avec du matériel externe. En avant, et faites entendre au monde vos sonorités !

Astuce 57 Pour étendre votre configuration DJ



Le DJX-IIB peut facilement remplir deux rôles dans le cadre d'une configuration DJ plus étendue. Par exemple, vous pouvez connecter les prises de sortie LINE OUT à deux entrées d'un mixeur DJ. Branchez une platine aux autres canaux du mixeur DJ et vous obtenez une configuration de production de danse complète qui ne dénotera pas face aux professionnels ! De cette manière, vous pouvez jouer du DJX-IIB ainsi que vos morceaux préférés sur vinyle, puis les mixer et basculer de l'un à l'autre à l'aide des commandes d'un mixeur DJ.

Naturellement, vous pouvez également relier votre DJX-IIB à un enregistreur mini-disque ou à une platine cassettes et enregistrer vos morceaux DJ sur disque ou sur cassette.

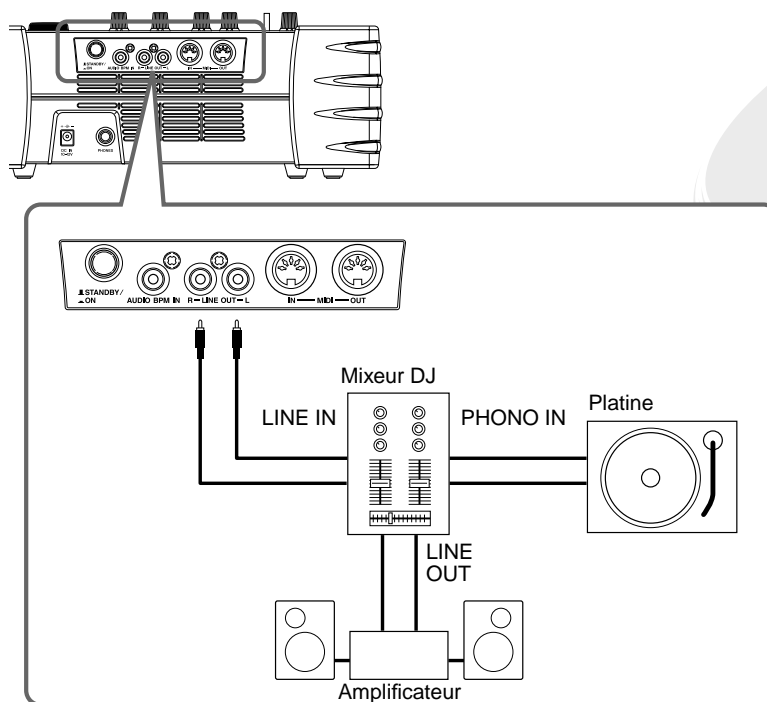

Astuce 58 Assourdissement des haut-parleurs



Si vous acheminez le son du DJX-IIB vers un mixeur DJ ou un système de haut-parleur/amplificateur externe, vous voudrez peut-être couper le son des micros intégrés du DJX-IIB. C'est très simple ! Insérez simplement une prise micro dans la prise PHONES, ou branchez un casque d'écouteurs stéréo pour diriger le son du DJX-IIB.

Évidemment, même lorsque les micros intégrés sont assourdis de cette manière, le son sort toujours par les prises LINE OUT.

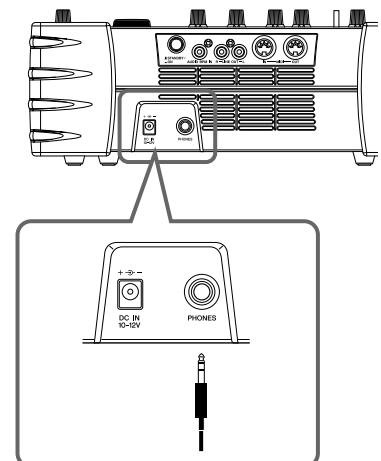

Astuces spéciales de Pattern Player

Astuce 59 Variation rythmique créative 1



Sélectionnez P35 et lancez V A1. Puis, appuyez sur la touche VA1 en respectant le rythme suivant.

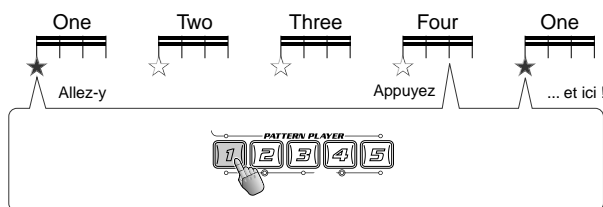

Astuce 60 Variation rythmique créative 2



Sélectionnez P35 et lancez V A1. Appuyez sur V A2 de façon répétée en respectant le rythme suivant, puis activez la touche V A3 sur le « premier » temps de la mesure pour changer de motif !

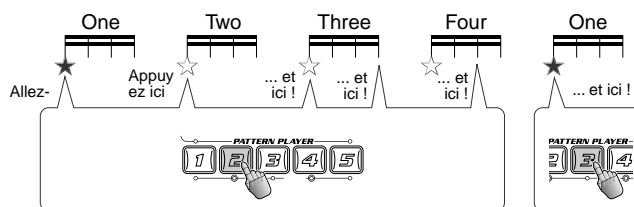

61 Reproduction des intros et des transitions



Il est bon parfois de ne pas chercher à compliquer les choses ! Voici une technique simple mais très efficace, qui est idéale pour les intros et les transitions.

Sélectionnez P39 et reproduisez V A1 à V A3 comme suit :

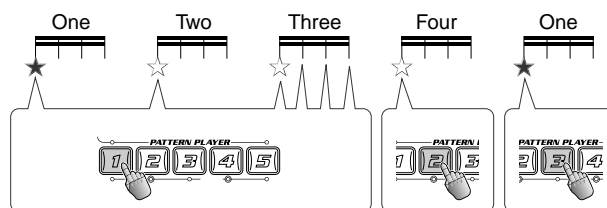

Pour effectuer cette manipulation, il vaut mieux avoir le bpm bien en mémoire avant de lancer le motif. Une variante plus intéressante (ou dangereuse) de cet exercice consiste à démarrer à la mesure 3 ci-dessus (un tapotement à chaque temps). Même si votre tapotement est plus lent que le bpm réel, cela vous fera quand même une intro hip !

62 Reproduction des intros et des transitions, partie 2



Il s'agit ici d'une variation relative à l'astuce 60 qui précède. Utilisez P39 ici encore et exécutez l'exercice. Vous pouvez aussi innover avec des intros de votre propre cru !

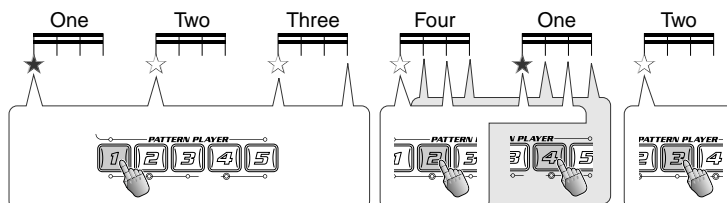

Astuces spéciales de Live Effector

Astuce 63 Distorsion



Cette petite astuce peut vous servir à faire exploser vos pistes ! Utilisez l'effet de distorsion de manière sélective, pour ne l'appliquer qu'à certains temps du motif, là où vous voulez ajouter un accent, comme par exemple sur le 2ème ou 3ème temps de la mesure de la barre. Ceci produit un son massif, décoiffant — juste sur le rappel de temps. Votre rythmes sont alors propulsés vers un tout autre niveau !

Pour varier cette technique, appliquez une distorsion de façon répétée et rythmique. Ceci introduit de nouveaux accents dans le motif et vous permet, grâce à un traitement adapté, de créer un motif totalement nouveau ! Cette technique fonctionne extrêmement bien avec certains autres effets, comme Ring Mod (Modulation en anneau), Flanger (Bruit d'accompagnement) et Phaser (Synchroniseur de phases).

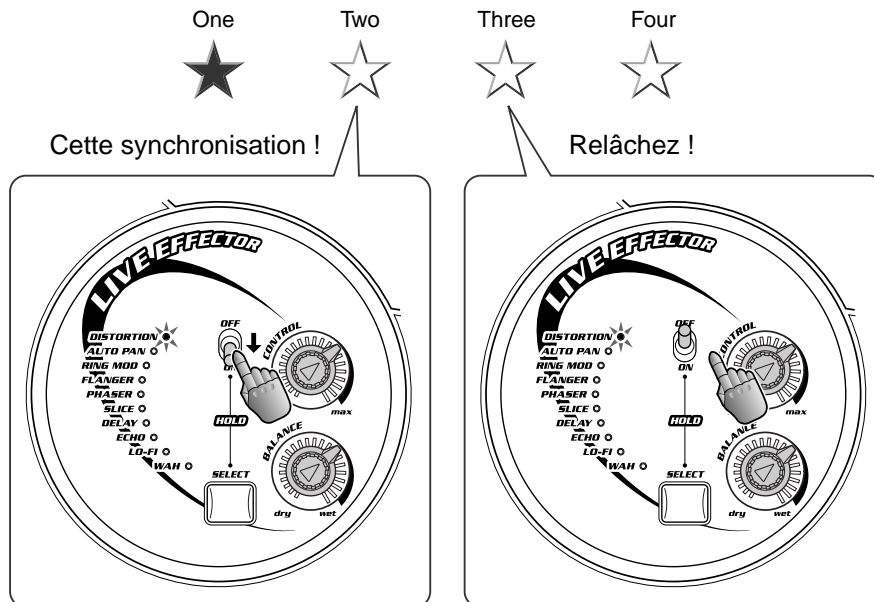

Astuce 64 Auto Pan (Panoramique automatique)

Tournez le bouton jusqu'à atteindre le point auquel le panoramique automatique entre en synchronisation avec les bpm et émet l'effet rythmique que vous attendiez.

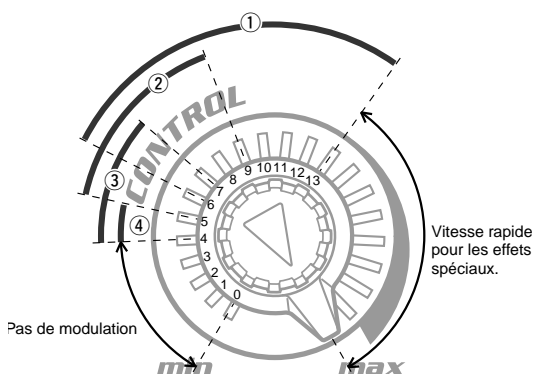

① cycle de 1 temps	Position du bouton	6	7	8	9	10	11	12	13
	bpm	55	70	90	110	125	145	160	195
② cycle de 2 temps	Position du bouton	5	6	7	8	9			
	bpm	70	110	140	180	200			
③ cycle de 3 temps	Position du bouton	4	5	6	7				
	bpm	60	105	165	210				
④ cycle de 4 temps	Position du bouton	4	5						
	bpm	80	140						

◆ Astuce technique :

Les positions du bouton et les lectures bpm correspondantes, affichées ici sont approximatives ; laissez vos oreilles être seuls juges !

Astuce 65 Modulation en anneau



Comme nous l'avons indiqué dans l'astuce 10, cet effet est très puissant. Vous pourrez l'enregistrer pour réaliser des introductions géantes, massives, ainsi que des transitions et des conclusions. Voici comment utiliser la modulation en anneau pour construire un mouvement culminant :

Tout d'abord, réglez les commandes — CONTROL sur minimum et BALANCE sur maximum. Puis maintenez l'effet (ou verrouillez-le, comme indiqué à l'astuce 7), tout en déplaçant, très doucement, le bouton CONTROL vers son maximum. Utilisez l'effet pour amener une montée en puissance, puis, au point culminant, juste avant le « premier » temps, arrêtez l'effet et passez à un nouveau motif ou à une nouvelle variation.

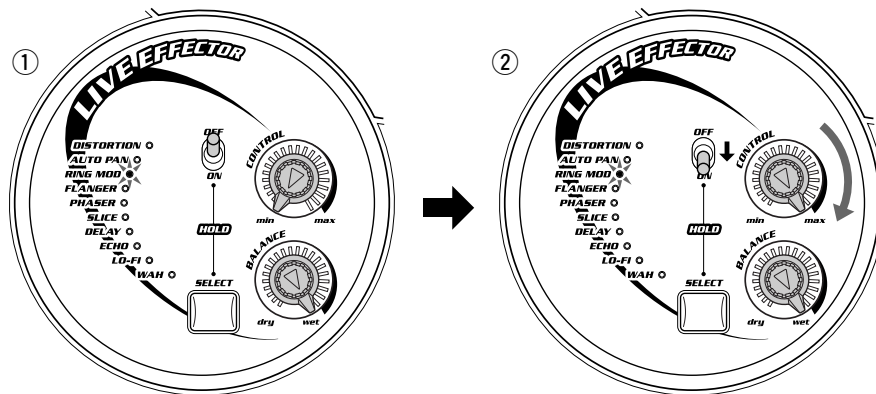

Tournez le bouton TRES

Astuce 66 Flanger (Bruit d'accompagnement)



Tournez le bouton jusqu'à atteindre le point où le cycle de modulation du Flanger est synchronisé avec les bpm et émet l'effet rythmique que vous attendiez (Reportez-vous à l'illustration de l'astuce 64 pour les détails sur les correspondances entre les réglages de boutons et les bpm).

Astuce 67 Phaser (Synchroniseur de phases)



Tournez le bouton jusqu'à atteindre le point auquel le cycle de modulation du Phaser (Synchroniseur de phases) entre en synchronisation avec les bpm et émet l'effet rythmique que vous attendiez (Reportez-vous à l'illustration de l'astuce 64 pour les détails sur les correspondances entre les réglages de boutons et les bpm).

Astuce 68 Slice (Effet de tranche)



Les différentes sensations rythmiques produites par l'effet Slice (Effet de tranche) varient selon le motif sélectionné et le réglage du bouton CONTROL. Testez-les, vous verrez bien ! Essayez les différents motifs et écoutez les morphismes créés lorsque vous modifiez le réglage du bouton CONTROL. Déplacez ce dernier lentement, puis décidez du réglage que vous préférez.

Astuce 69 Delay (Effet de retard)



L'utilisation pertinente de l'effet de retard constitue la pierre angulaire de plusieurs styles de musique adaptés à la danse, en particulier le « dub ». Pour obtenir un avant-goût de « dub », réglez le bouton BALANCE sur une position indiquant 2 ou 3 heures et n'activez l'effet que sur certains temps. Amusez-vous à essayer cela. Cherchez à atteindre le point précis où l'effet de retard s'intègre parfaitement pour produire le son désiré !

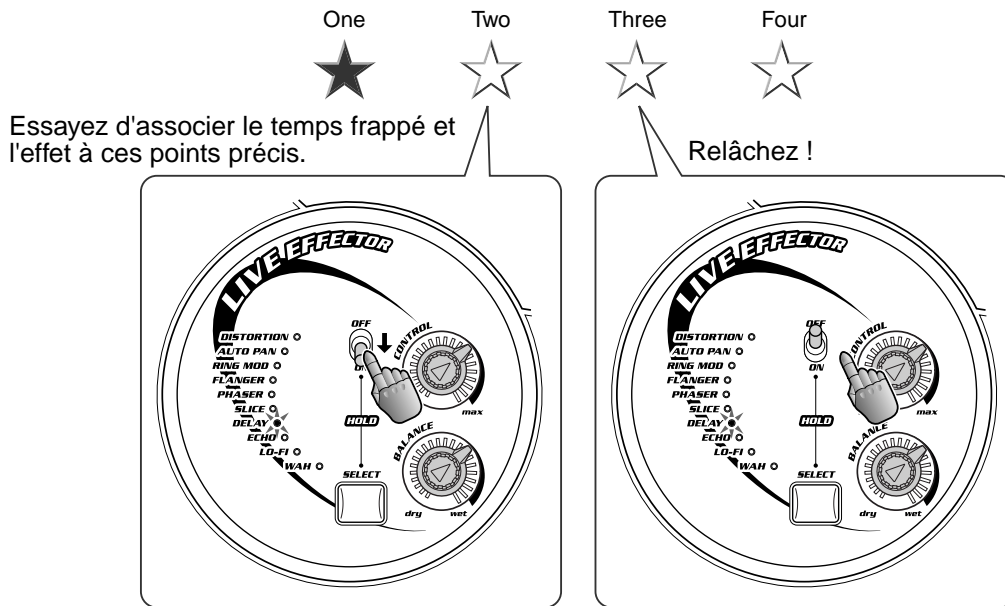

◆ Position du bouton et temps de Delay

La position du bouton détermine la division rythmique (en valeurs de notes) de Delay (Effet de retard) et synchronise automatiquement l'effet de retard et les bpm.

Astuce 70 Variation rythmique Delay



Delay peut aussi servir de rupture ou de variation pour amener le motif suivant. Cela nécessite un peu de pratique et vous fait travailler les cassures de rythme, mais lorsque vous arrivez à le faire correctement, vous pouvez faire un véritable tabac !

Réglez les boutons CONTROL et BALANCE sur la position de 12 heures. Sélectionnez P38 et reproduisez V A1. Activez l'effet sur le « quatrième » temps de la mesure et appuyez sur PATTERN STOP sur le « premier » temps suivant. Laissez le retard se détendre puis introduisez V A3. Exercez-vous à pratiquer ceci, en appuyant sur l'effet une fraction de seconde plus tôt ou en arrêtant le motif un peu plus tard.

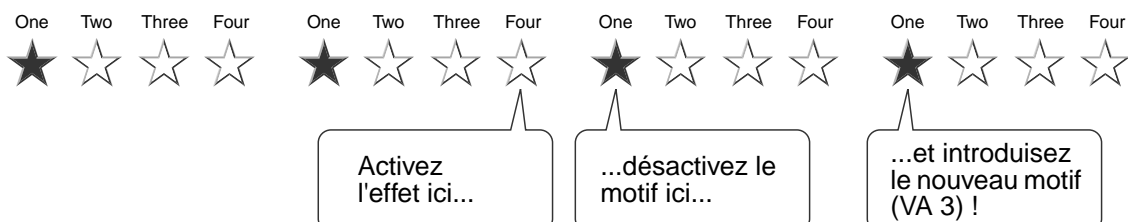

Astuce 71 Echo



De nombreux styles de dance music utilisent des effets d'écho de façon unique et surprenante. L'effet d'écho du DJX-IIB vous permet d'utiliser l'effet de retard du 3/4 de temps, très apprécié pour l'élaboration de variations et modèles rythmiques spectaculaires. Il vous offre également des textures d'écho fascinantes à utiliser dans les transitions et les conclusions.

Voici une petite astuce à utiliser dans vos compositions ! Sélectionnez P25 et lancez V A1 avec Percussion uniquement. (Utilisez Part Mixer pour ramener le mixe à son minimum; voir page 32.) Réglez CONTROL sur la position de 2 heures environ et BALANCE approximativement sur 12 heures (au centre). Activez l'effet, puis arrêtez le motif et laissez Percussion se répéter jusqu'à l'arrêt. Juste avant la disparition de Percussion, lancez le motif avec toutes les parties activées ! (Appuyez sur LOOP pour activer toutes les parties).

Astuce 72 Lo-Fi



Même si vous avez vos propres préférences en la matière, Lo-Fi est souvent la meilleure solution pour les réglages extrêmes, lorsque CONTROL est spécifié sur max (maximum) et BALANCE sur wet (altéré).

Pour obtenir un son radio AM encore plus authentique, réglez les boutons LOW et HIGH de Isolator sur le minimum. Activez ces commandes en rythme et essayez de ramener le son à sa position normale sur le « premier » temps frappé en désactivant l'effet et en amenant les boutons LOW et HIGH au centre, aussi rapidement que possible !

Astuce 73 Wah



Tournez le bouton jusqu'à atteindre le point auquel le cycle de modulation du Wah entre en synchronisation avec les bpm et vous apporte l'effet rythmique que vous attendiez. (Reportez-vous à l'illustration de l'astuce 64 pour les détails sur les correspondances entre les réglages de boutons et les bpm).

Astuces spéciales de l'Isolator et du filtre

Astuce 74 L'Isolator à plein régime !



Reproduisez l'Isolator en temps réel ! Lancez le motif, puis spécifiez les boutons sur les réglages extrêmes afin d'obtenir des modifications radicales du son, au gré de l'impulsion du moment !

Par exemple, essayez de ramener Low et Mid à zéro et spécifiez High à son maximum, pour obtenir un petit son réellement perçant. Vous pouvez aussi lancer Low à son maximum tout en ramenant Mid et High au plus bas, pour obtenir un son assourdi, de basse uniquement. Recherchez un son de radio AM en réglant Mid au maximum et en diminuant le plus possible Low et High.

Puisque l'effet des commandes de l'Isolator dépend en partie du motif choisi, vous devez vous y exercer un peu. Concentrez-vous sur un motif et quelques-unes de ses variations, puis testez l'Isolator pour découvrir les réglages tendances.

Pour obtenir un effet spectaculaire maximal, faites ces modifications aussi rapidement que possible, en augmentant ou en diminuant brusquement les boutons, instantanément si possible. En outre, n'oubliez pas que le rythme est le seul maître à bord. Placez donc vos mouvements sur le temps frappé, en mesure ! Entraînez-vous à exécuter adroitement vos mouvements et lorsque ces derniers seront au point, vous pourrez manipuler les sons pendant que vous jouez !

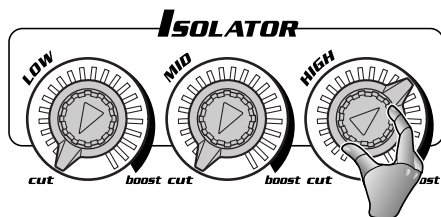

Petit son perçant

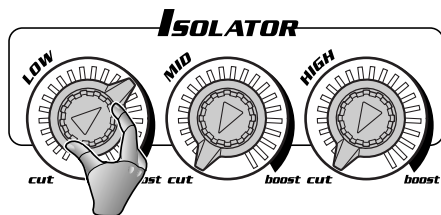

Son assourdi, de basse uniquement

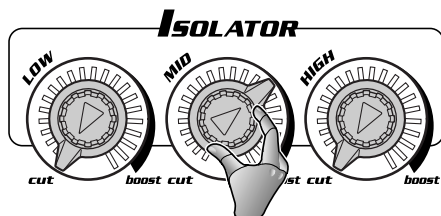

Son radio AM



75 Pour mixes sombres et rythmes profonds – réduisez la coupure !



Voici une astuce puissante pour assombrir vos morceaux, lorsque vous le désirez. C'est aussi génial pour obtenir un son lourd et soutenu !

Tout d'abord, réglez la coupure et la résonance sur zéro. Vous remarquerez que la limite supérieure disparaît du son, et il ne vous reste que des pulsations de basses ! Vous accentuez encore cet effet en poussant le bouton Low de l'Isolator à son maximum et en réglant les boutons Mid et High au minimum.

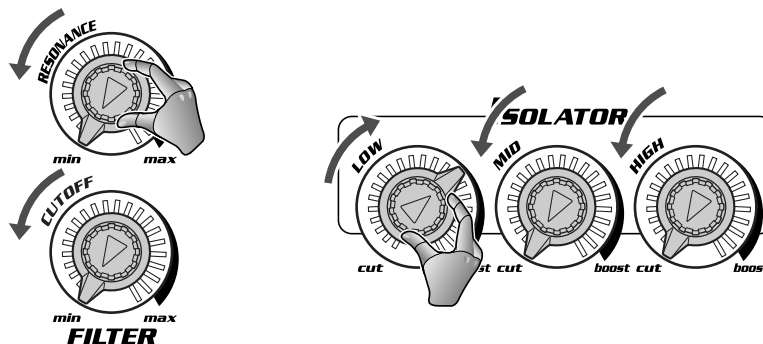

À partir de ce point de départ, essayez d'introduire la résonance. Activez le bouton Cutoff en cadence avec le rythme et vous obtiendrez des effets de filtre impressionnants. C'est une méthode géniale pour introduire progressivement les parties rythmiques par fondu sonore, et obtenir des textures de top niveau !

Pour ramener les paramètres au réglage normal, tournez les boutons Cutoff et Resonance sur leurs positions centrales. Et n'oubliez pas, toujours sur le « premier » temps de la mesure !

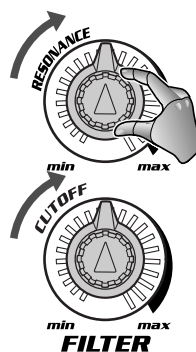

Astuces spéciales de Scratch Pad

Astuce 76 Scratch sur triolets



Les triolets se rencontrent fréquemment dans la musique hip-hop. Il s'agit de trois notes jouées en l'espace d'un seul temps (ou tout autre valeur de note). C'est un rythme assez difficile à maîtriser, il faut donc vous y prendre pas à pas ! Pour ces exercices, sélectionnez P51 et lancez V A5. Appelez Scratch 07 également.

Essayez d'abord ce rythme en croches. Pendant la reproduction du motif, exécutez des scratches à l'avant et à l'arrière à chaque temps. Tapez du pied pour battre la cadence et comptez le rythme à voix haute tout en travaillant !

Tapotez du pied :

Comptez : 1 - et 2 - et 3 - et 4 - et

Scratch (avant/arrière) :

À présent, essayez les triolets de croches. Au lieu de faire des scratches sur deux notes à chaque temps, vous en ferez sur trois notes. Cette manœuvre est difficile parce qu'il peut vous sembler que vous allez à l'encontre du rythme ! Essayez de maintenir vos scratches à une cadence régulière. Vous pouvez éventuellement apprendre à effectuer vos scratches en mesure sans le motif, pour vous imprégner de ce rythme inhabituel !

Accélérons à présent la cadence avec des triolets de double croches. Vous avez intérêt d'abord à ralentir le bpm. Cela vous aidera à mieux capter ce rythme ! Pour commencer, réglez le bpm sur 50 environ et entraînez-vous à l'exercice ci-dessous jusqu'à ce que vous le maîtrisiez.. Accélérez ensuite la vitesse de 5 bpm, soit jusqu'à 55 et essayez à nouveau. Continuez ainsi en augmentant progressivement la vitesse à chaque fois jusqu'à ce que vous vous sentiez à l'aise dans le scratch de double croches à un bpm normal. Faites des scratches aussi réguliers que possible, quel que soit le bpm !

Tapotez du pied :

Comptez : 1 - 2 - 3 2 - 2 - 3 3 - 2 - 3 4 - 2 - 3

Scratch (avant/arrière) :

Tapotez du pied :

1 - 2 1 - 2 1 - 2 1 - 2

Comptez : 1 - 2 - 3 2 - 2 - 3 1 - 2 - 3 2 - 2 - 3 1 - 2 - 3 2 - 2 - 3 1 - 2 - 3 2 - 2 - 3

Scratch (avant/arrière) :

Attention, n'oubliez pas que ceci n'est qu'un exercice... Jouer des double croches tout au long du rythme finit par devenir ennuyeux ! Essayez de mixer vos scratches, en double croches sur une mesure seulement voire moins, en les espaçant ou en les intercalant de divers accents originaux.

Gardez en tête que les motifs du DJX-IIB ne se prêtent pas tous au scratch de triolets. Certains le font, d'autres moins et d'autres encore pas du tout ! Sélectionnez des motifs différents et vérifiez par vous-même quels sont ceux qui fonctionnent bien pour ce genre de scratch.

Astuce 77 Scratch sur une intro !



Improviser sur Scratch Pad pendant une ou deux mesures puis lancez le motif. Il est très important de bien avoir le bpm en tête pour le bon déroulement de l'opération. Privilégiez la simplicité dans l'exécution des scratches. C'est à cette seule condition que vous arriverez à rester dans le rythme et à intégrer celui du motif suivant!

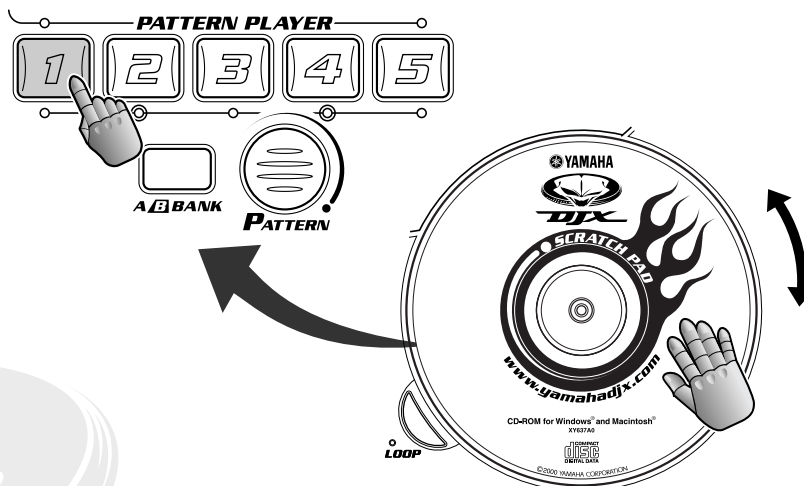

◆ **Astuce utile :**

Essayez de vous aider du bpm qui s'affiche à l'écran. Si l'affichage du motif est activé, il suffit d'appuyer sur BPM/TAP pour appeler celui du bpm. Tapez du pied en cadence avec le rythme signalé par le point clignotant et exécutez vos scratches en même temps !

Astuce 78 Faites pivoter Scratch Pad une fois puis arrêtez-le !



Une autre astuce dans la collection d'un DJ consiste à faire tourner Scratch Pad puis à l'arrêter sur un temps frappé ! Faites pivoter Scratch Pad d'un seul tour sur un temps frappé puis arrêtez-le sur le temps suivant. Utilisez cette technique toute seule ou accompagnez-la d'un scratch à l'avant et l'arrière.

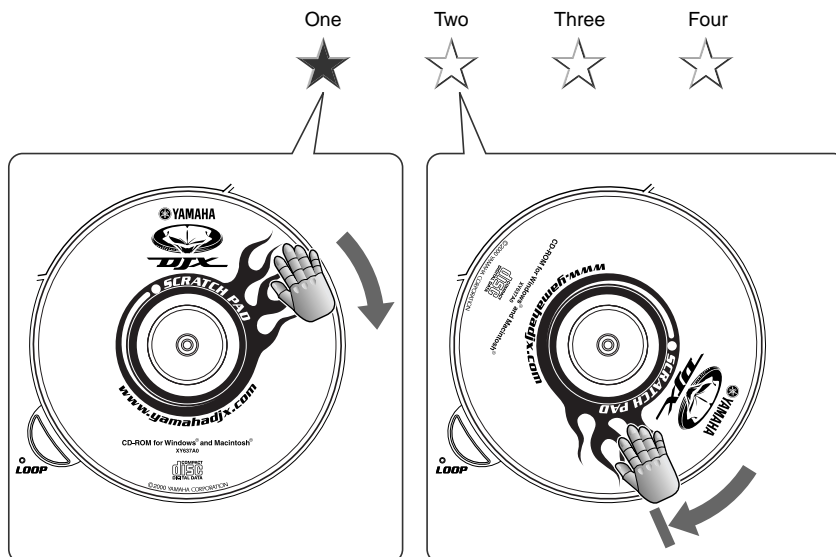

Astuce 79 Coupure instrumentale



Voici une intro cool qui ressemble à s'y méprendre à une coupure par fondu sonore — sauf qu'elle est bien plus intéressante !

Pendant la reproduction du motif, sélectionnez Scratch 73 (Part Mixer). Tournez lentement Scratch Pad dans le sens inverse des aiguilles d'une montre pour couper un à un les instruments du mixe. Laissez quelques mesures du dernier instrument se reproduire puis appuyez sur PATTERN STOP sur le « premier » temps de la mesure.

◆ **Note technique** Les parties spécifiques assourdies, l'ordre de leur intégration dans le mixe et leur coupure varient selon le motif sélectionné.

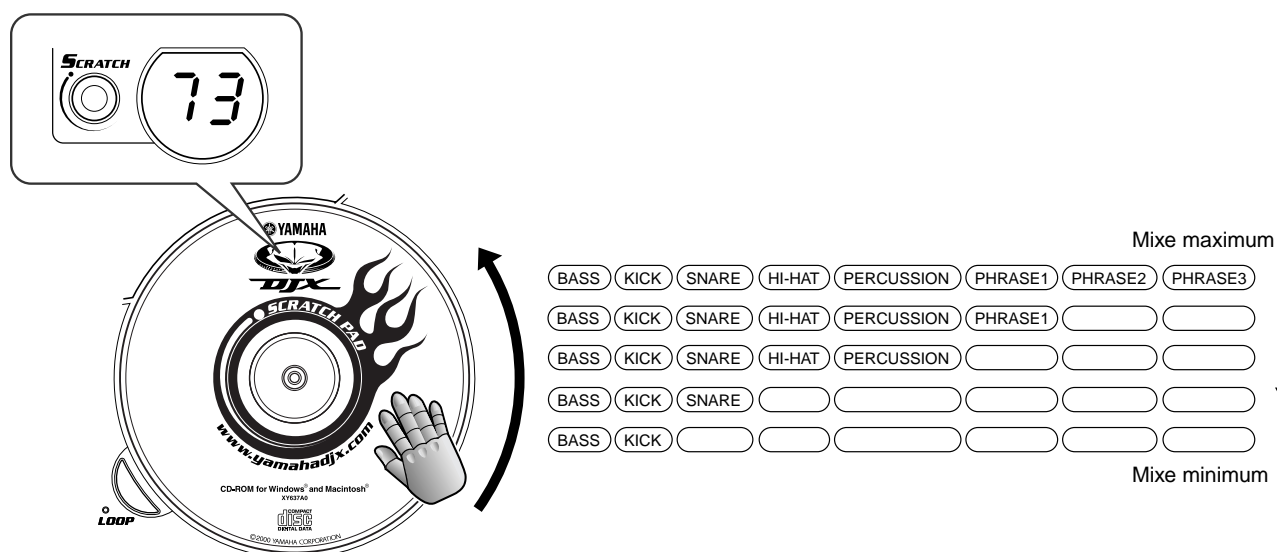

Chaque 1/4 de tour fait avancer ou reculer d'un « cran » dans l'arrangement de Part Mix. La rotation du pad de 360° dans le sens inverse des aiguilles d'une montre fait instantanément baisser le mixe à son minimum. Le fait de tourner le pad à 360° dans le sens des aiguilles d'une montre restaure le mixe à son maximum.

Astuce 80 Autre exemple de mixage de partie



Voici un autre exemple de la magie opérée par Part Mixer !

Sélectionnez P31 et lancez V A1. Laissez le motif se reproduire pendant une mesure, puis coupez certaines parties sur la mesure suivante. Répétez la manipulation en modifiant certains paramètres de Part Mixer puis passez à V A3. Voici la formule magique :

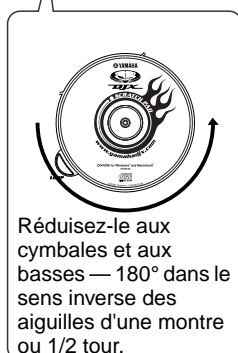

One Two Three Four

Réintroduisez le mixe tout entier — appuyez sur LOOP.

One Two Three Four

Cymbales et basses uniquement — 1/4 de tour dans le sens inverse des aiguilles d'une montre.

One Two Three Four

Mixe en entier — appuyez sur LOOP.

One Two Three Four

Basses à nouveau — 3/4 de tour dans le sens inverse des aiguilles d'une montre.

One Two Three Four

Enfin, réintégrez le mixe dans sa totalité une dernière fois (appuyez sur LOOP) et activez Variation A3 sur le « premier » temps de la mesure !

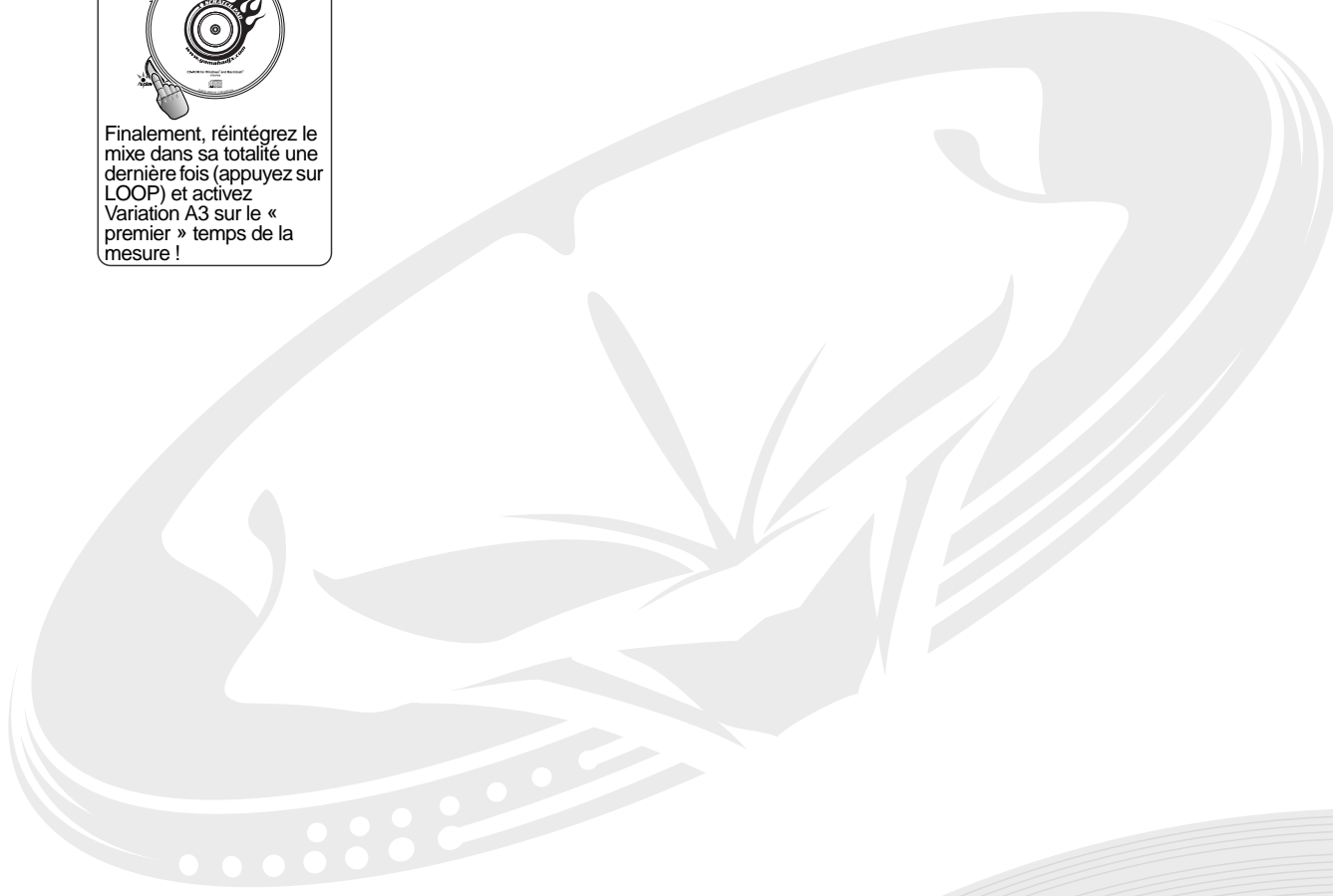



81 Delay comme variation et coupure à partir de l'équilibreur



À l'instar de l'astuce 69 ci-dessus, ceci vous dévoile une autre technique pour utiliser l'effet de retard Delay comme variation tout en actionnant l'équilibreur croisé Crossfader pour assourdir le motif.

Tout d'abord, sélectionnez l'effet Delay et réglez les boutons CONTROL et BALANCE respectivement sur 1 heure et 12 heures environ. Sélectionnez P47 et lancez V B5.

Laissez le motif se reproduire durant une barre de mesure. Sur le « deuxième » temps de la mesure, activez l'effet. Sur le « troisième » temps frappé, positionnez Crossfader à l'extrême droite pour couper le motif. Si vous avez correctement effectué ces deux manœuvres, vous constatez que l'effet de retard continue de marquer le rythme puis s'arrête progressivement jusqu'à disparaître par fondu sonore. En dernier lieu, désactivez Delay et replacez Crossfader au centre sur le « premier » temps de la mesure pour réintroduire le motif.

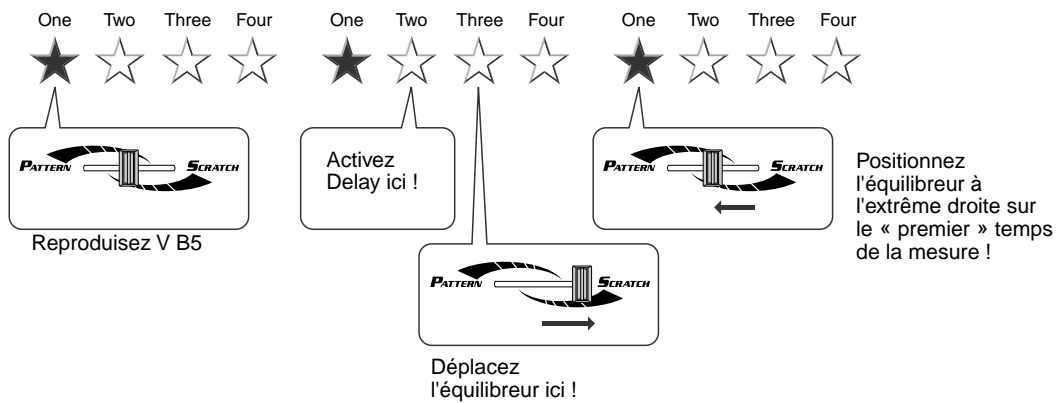

82 Ouverture et coupure du scratch par fondu sonore !



Quelques exercices de mixage en finesse ! Positionnez Crossfader au centre et accompagnez le motif de scratches. Tout en poursuivant la reproduction du motif et des scratches, déplacez très lentement Crossfader vers la gauche pour faire disparaître progressivement la sonorité du scratch.

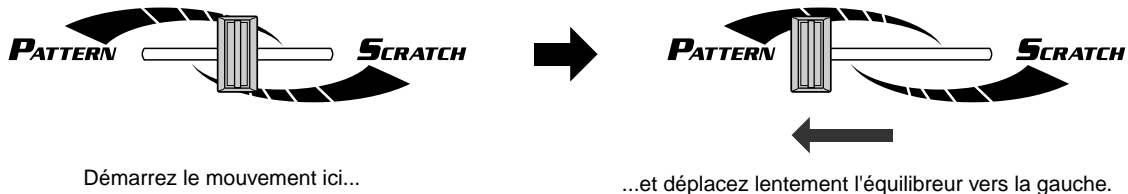

Vous pouvez bien sûr déplacer l'équilibreur dans le sens opposé pour réintroduire le son du scratch par fondu sonore :

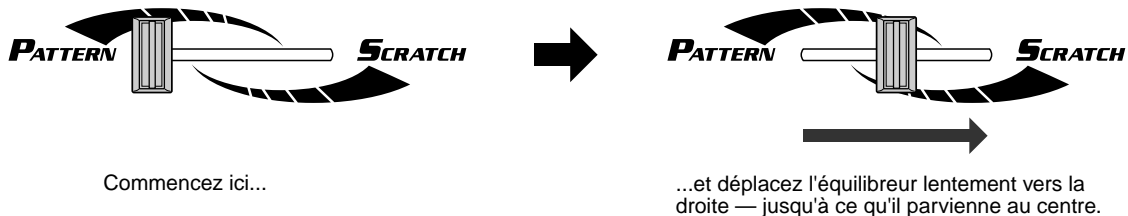



83 Vous trouvez votre musique monotone ? Égayez-la avec des accords... et des scratches !



Lorsque vous effectuez des scratches sur un motif répétitif, il peut vous arriver de ressentir que votre rythme ne va plus nulle part. Vous aurez beau lui appliquer des scratches, le motif restera toujours aussi monocorde. Le meilleur moyen de le rendre vivant est de lui faire subir des changements de clé !

Réglez Key Shifter (Transposition de clé) sur 2 et relâchez la touche KEY SHIFTER sur le temps frappé. N'oubliez pas que vous ne pouvez pas faire de scratches tant que KEY SHIFTER est enfoncée. Par conséquent, faites en sorte que vos changements de clé soient aussi rapprochés que possible du « premier » temps puis revenez le scratch !

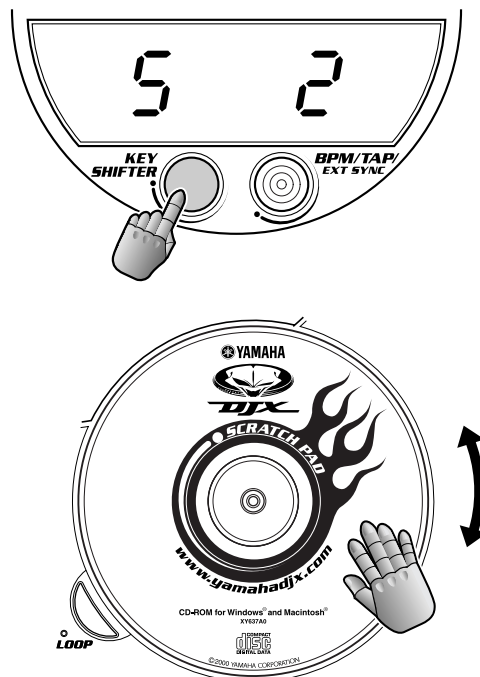

84 On s'arrête !



Dans l'astuce 29, vous avez appris à recréer le son d'une platine qui s'arrête en grinçant. Voici une variation sur cette astuce qui ralentit le motif sans en modifier le ton.

Durant la reproduction du motif, maintenez la touche BPM/TAP enfoncée et tournez Scratch Pad dans le sens inverse des aiguilles d'une montre pour ralentir progressivement le bpm. Lorsque la valeur du bpm a atteint la vitesse souhaitée, attendez le temps frappé approprié, puis appuyez sur PATTERN STOP pour arrêter le motif.

85 Contrôle de l'Effector avec une seule main !



Cette technique vous demandera peut-être un peu de pratique et de dextérité numérique, mais lorsque vous la maîtriserez et pourrez la pratiquer sans aucune peine, vous serez sur le point de devenir un véritable magicien DJ !

Saisissez le bouton Control avec l'index et le pouce, et utilisez le majeur ou l'annulaire pour activer et désactiver l'interrupteur d'effet. Cela vous permet de travailler l'effet en rythme tout en ayant la main droite libre pour changer de motif ou travailler sur Scratch Pad. Vous pouvez aussi utiliser votre main droite pour déformer le son grâce aux boutons de l'Isolator ou de Part Controller !

Comme toujours, maintenez un rythme régulier, c'est la cadence qui fait le DJ !

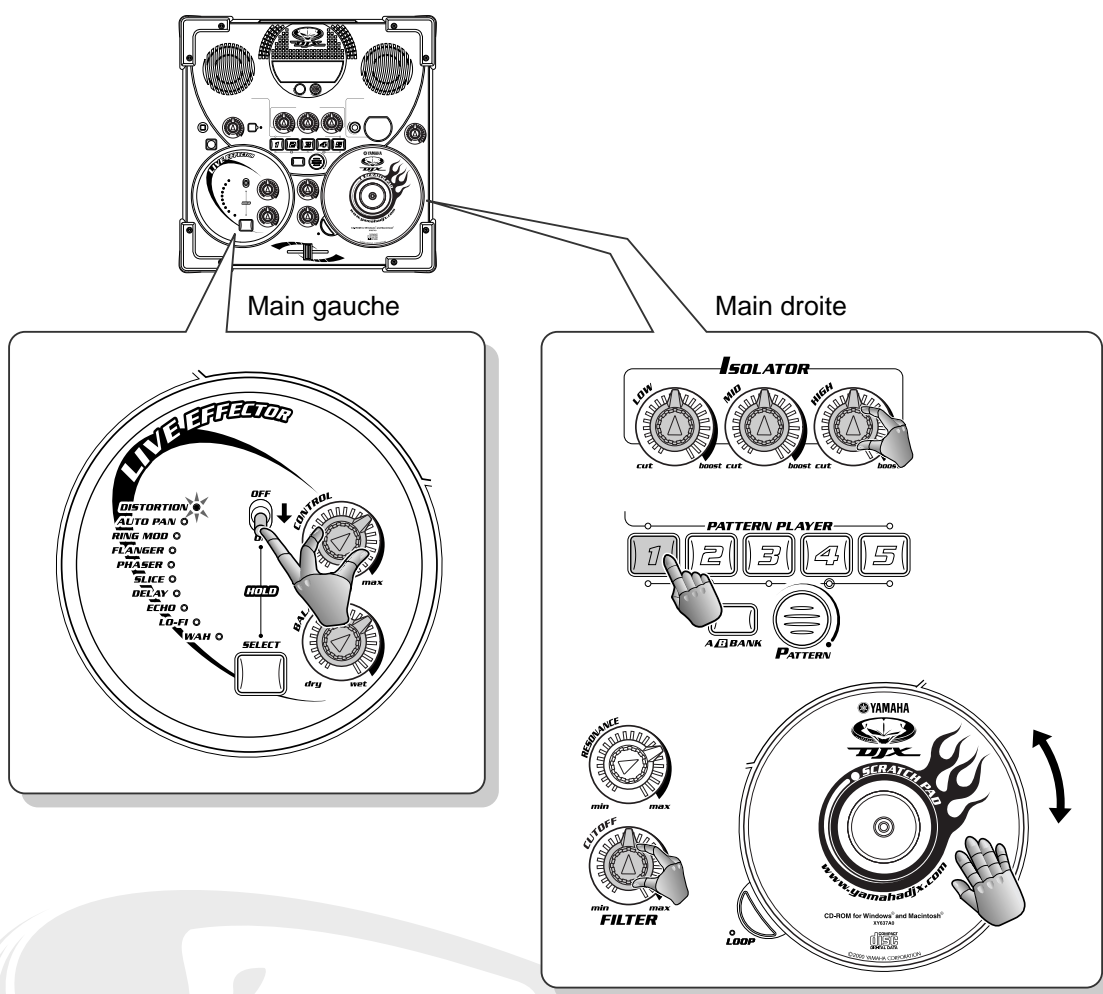

Astuce 86 Réinitialisation instantanée !



Une fois que vous avez changé certains paramètres de filtre ou de transposition de clé, il n'est pas très facile de les restaurer à leurs valeurs initiales ! Vous aurez souvent besoin de revenir en arrière et restituer instantanément au motif sa hauteur de ton et ses sonorités d'origine. Dans ce cas, la manière la plus simple et la plus efficace consiste à sélectionner à nouveau le motif en question.

Maintenez la touche PATTERN enfoncée et tournez simultanément Scratch Pad dans le sens des aiguilles d'une montre jusqu'à ce que le numéro de motif qui apparaît sur l'affichage progresse d'un cran (+1), puis tournez-le en arrière à nouveau (-1) pour revenir au motif actuellement sélectionné. En dernier lieu, relâchez PATTERN pour faire redémarrer le motif, de préférence sur le « premier » temps de la mesure. Cependant, cela entraîne le démarrage effectif du même motif, avec tous ses réglages d'origine, y compris la réinitialisation de Key Shifter sur « 0 ».

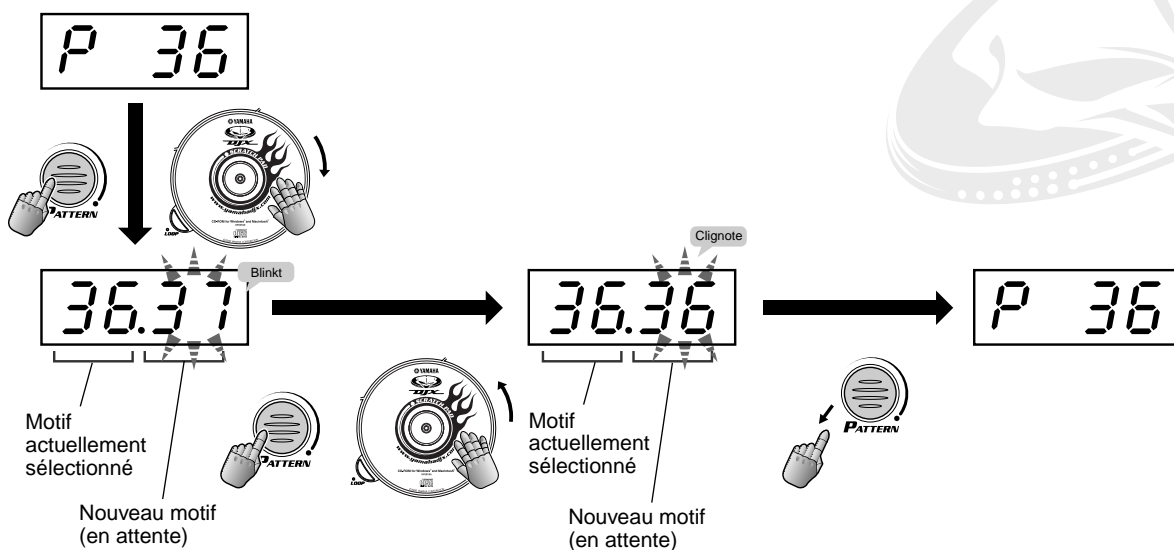

87 Activez toujours la partie sur le « premier » temps !



Nous l'avons déjà dit et nous le répétons, n'oubliez pas le rythme ! Cela signifie que vos interventions au niveau des touches doivent toujours se faire en synchronisation avec le temps de la mesure, de sorte que le rythme d'ensemble de votre musique puisse évoluer en cadence.

Lorsque vous utilisez Scratch Pad comme mixeur de parties, il n'est pas très aisé de changer de partie sur le temps frappé. En fait, lorsque vous intégrez une partie au mixe, vous devez effectuer votre manipulation sur Scratch Pad une fraction de seconde avant le temps frappé pour que tout s'écoule de manière fluide et reste en bon ordre. Par contre, il est plus facile d'extraire des parties du mixe (en tournant le pad en sens inverse des aiguilles d'une montre). Vous pouvez le faire à votre guise, quand bon vous semble !

Astuce 88 Vérifiez le bpm



Vous voulez connaître le bpm d'un titre particulier sur CD ou sur vinyle ? Voici une technique très pratique pour cela ! Il vous suffit simplement de tapoter le rythme de la musique tout en l'écoutant et le DJX-IIB affiche le bpm pour vous, automatiquement ! (Vérifiez que vous avez baissé MASTER VOLUME (Volume général) pour assourdir le motif du DJX-IIB).



Performance DJ Master Class

Avancez d'un niveau ! Servez-vous de ces astuces avancées pour explorer toutes les facettes fascinantes du métier de DJ et devenez un virtuose du mixage !



89 Coupez le rythme par un scratch et introduisez la variation suivante



Voici maintenant un exercice pour tester votre dextérité ! Il vous faut beaucoup de pratique pour réussir à le faire mais c'est une excellente technique pour introduire une variation de scratch en guise de coupure avant de passer à une autre variation.

Sur le « quatrième » temps, déplacez Crossfader vers l'extrême droite et reproduisez une variation de scratch. Ensuite, sur le « premier » temps de la mesure suivante, repositionnez Crossfader sur l'extrême gauche et appuyez sur une autre touche de variation.



90 Ajustement automatique du bpm



Avez-vous un rythme favori sur CD ou sur vinyle que vous désirez synchroniser avec le DJX-IIB ? Cette fonction puissante vous permet de le faire !

Le DJX-IIB « capte » la cadence (d'une source sonore externe qui lui est reliée) et intègre automatiquement le rythme en ajustant automatiquement le bpm du motif en cours de reproduction.

Pour utiliser cette fonction, raccordez à votre instrument un lecteur de CD ou une platine et un mixeur (comme indiqué) et reproduisez la source musicale. Puis maintenez le bouton AUDIO BPM COUNTER enfoncé et ajustez le cadran SENSE jusqu'à ce que le témoin clignote. Vous parvenez au réglage optimal lorsque le témoin clignote à tous les temps frappés de la source musicale. Pour obtenir des résultats meilleurs, essayez de réduire légèrement le bpm, tout d'abord en le tapotant (astuce 55), puis en utilisant la fonction d'ajustement automatique.

Cette fonction est idéale pour la plupart des musiques de danse (comme la techno ou la house) qui présentent une partie principale et un son de basse uniquement sur le temps frappé. Gardez toutefois à l'esprit que certaines sources musicales risquent fort de ne pas fonctionner de cette manière. Dans ce cas-là, utilisez à nouveau la fonction Tap (astuce 55) pour verrouiller le bpm.

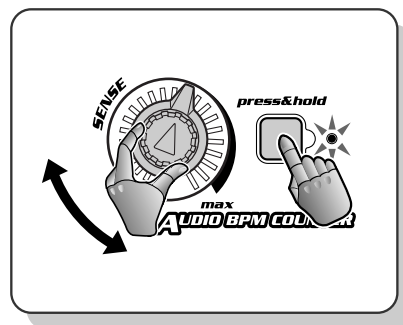
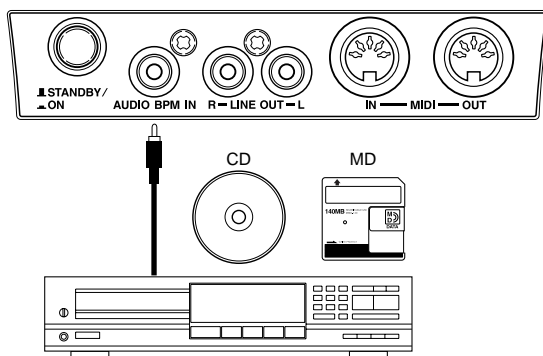

Astuce 91 Variation rythmique créative 3



Voici une technique assez simple pour arrêter le motif et réintégrer le rythme sans discontinuité. Sélectionnez P42 et lancez V A1. Puis appuyez sur PATTERN STOP et sur la touche de variation indiquée.

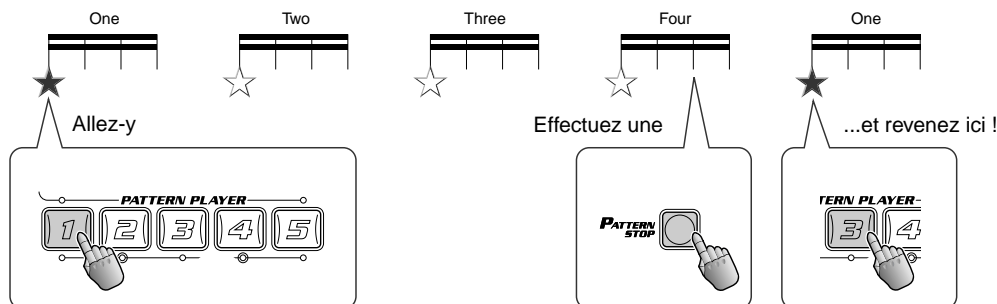

Astuce 92 Coupure par Crossfader – effet sur Scratch



Cette technique fait appel à un doigté très élaboré... Mais elle permet d'enrichir vos pistes de variations atmosphériques !

Voici le principe de base de cette manipulation : servez-vous d'abord de Crossfader pour naviguer entre le motif et vos scratches puis appliquez l'effet au scratch uniquement. La difficulté est d'employer la main gauche pour faire deux choses en même temps ! Utilisez l'annulaire ou l'auriculaire pour activer et désactiver le sélecteur de Live Effector (Effecteur d'effets directs) et du pouce pour déplacer Crossfader dans un sens comme dans l'autre. Entre temps, votre main droite reste affectée au scratch ! Essayez d'alterner les mesures — quatre temps de motif puis quatre temps de scratch.

Astuce 93 Coupure par Crossfader – Delay sur scratch



Cette variante de l'astuce 92 vaut la peine d'être essayée. L'effet de retard Delay fonctionne à merveille avec les variations de scratches parce qu'il verrouille le bpm et vous donne des indications sur le rythme en cours même lorsque le motif est inaudible ! Simplifiez vos scratches et laissez l'effet de retard vous indiquer le « premier » temps de la mesure.

Une fois que vous avez maîtrisé cette technique, essayez de gratter vos scratches sur deux barres de mesures au lieu d'une ! Vous pouvez aussi tester l'effet Echo pour obtenir des effets de scratch absolument remarquables.

Astuce 94 Coda - da - da - da



Voici une autre technique très appréciée parmi les tours de magie du producteur : conclusion avec écho !

Sélectionnez l'effet de retard ou d'écho. Puis, sur le tout dernier temps (ou sur les deux derniers temps) de la dernière mesure du motif, activez l'effet et maintenez-le. Puis appuyez sur PATTERN STOP une fraction de seconde avant le premier temps de la mesure suivante pour arrêter le motif. N'oubliez pas de maintenir l'effet ! Les effets de retard ou d'écho n'affectent que les dernières notes du rythme qui déclinent au cours d'une répétition retardée. Inimaginable !

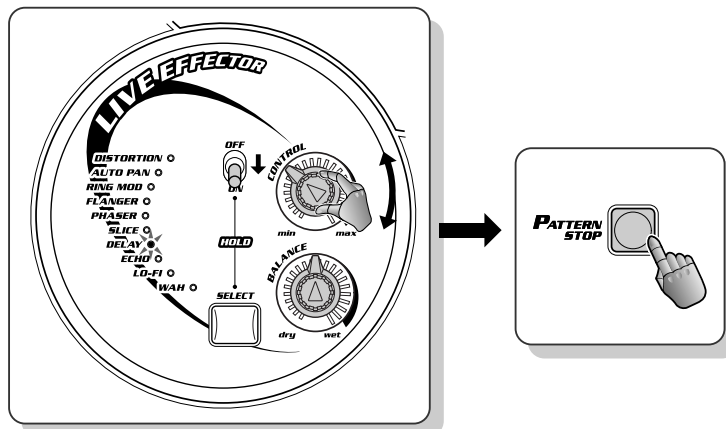

Astuce 95 Dans tous les sens !



Quelquefois, lorsque vous reproduisez individuellement certaines parties d'un motif, il est difficile de déterminer où sont les temps frappés. Cela est particulièrement vrai pour une introduction. Vous pouvez vous laisser abuser et attendre un temps frappé totalement différent ! Puis, lorsque la suite du rythme arrive, vous voilà complètement désemparé. Comme avec cette petite intro !

Sélectionnez P19. Réglez le mixeur de parties Part Mixer (Scratch 73) de sorte à reproduire le mixe minimum. Pour cela, faites pivoter Scratch Pad dans le sens inverse des aiguilles d'une montre de plusieurs tours complets. Puis lancez V A1. Laissez la partie Bass s'exécuter toute seule pendant quelques mesures, puis essayez de ressentir le temps frappé. Pas d'inquiétude si vous n'y arrivez pas — les autres parties s'enchaîneront au moment voulu ! Tournez le pad de 1/4 de tour dans le sens des aiguilles d'une montre chaque fois que vous souhaitez intégrer une nouvelle partie au mixe. Faites ceci de façon progressive ! Laissez reposer le rythme pendant un certain temps après l'intégration d'une ou plusieurs parties nouvelles. À un certain moment, probablement lors de l'introduction de Kick, la cadence se précise et vous arrivez enfin à « entendre » le rythme !

Astuce 96 Pour capter la cadence



Le DJX-IIB dispose d'une diversité d'outils relatifs aux bpm qui vous aident à obtenir le bpm adapté, comme le tapotement (astuce 55) ou la capture des bpm à partir d'une source externe (astuce 90 ci-dessous). Vous pourrez toutefois trouver difficile, voire impossible, d'obtenir une valeur précise pour le rythme que vous recherchez. En dernier recours, les meilleurs outils restent vos oreilles !

Utilisez AUDIO BPM COUNTER (Compteur bpm audio) ou la fonction Tap pour capter (autant que possible) le bpm d'une source externe. Puis, pour affiner la lecture de la valeur du bpm, lancez le Lecteur de motif sur le premier temps frappé de la source musicale. Si les battements restent synchronisés pendant plusieurs mesures, vous avez le bon bpm ! Si les battements se séparent, essayez d'ajuster manuellement le bpm et redémarrez le motif sur chaque premier temps. Vous arriverez en fin de compte à déterminer le bpm correct !



97 Applications de synchronisation avec DJX-IIB comme instrument principal



Les fonctions avancées de synchronisation du DJX-IIB vous permettent de verrouiller le rythme et le bpm d'un autre matériel, comme un DJX-II, un autre DJX-IIB ou un séquenceur externe. Pas de déviation ni de désynchronisation, les deux appareils restent parfaitement accordés ! Et ce n'est que l'un des fabuleux avantages de la musique numérique. Essayez de synchroniser deux platines, et vous comprendrez ce dont nous parlons !

Même s'il ne s'agit que d'une seule fonction, nous l'avons divisée en deux astuces distinctes : l'utilisation du DJX-IIB comme instrument principal et son utilisation comme instrument auxiliaire (voir astuce 98 ci-après). Si vous possédez un deuxième appareil, testez les deux méthodes !

Lorsque le DJX-IIB est utilisé comme appareil principal, vous pouvez reproduire ses motifs et verrouiller les séquences de musique et de motifs sur un séquenceur externe dans le bpm du DJX-IIB.

1 Réglez le DJX-IIB et l'appareil externe.

Utilisez un câble MIDI standard pour relier les deux appareils, tel qu'indiqué.

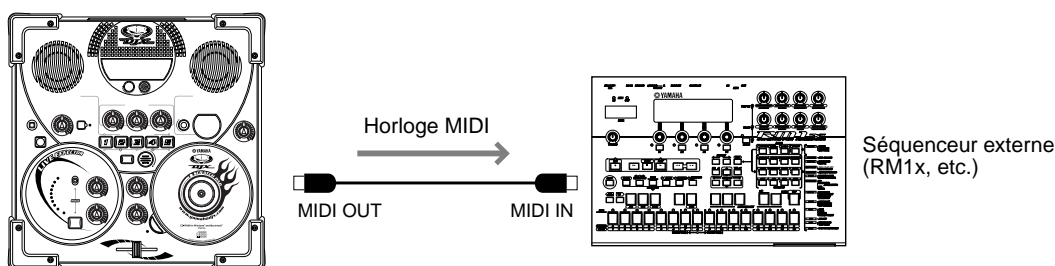

2 Réglez l'appareil externe sur « external sync ».

Pour obtenir des instructions spécifiques sur la modification des réglages de synchronisation, reportez-vous au mode d'emploi de l'appareil externe.

3 Laissez le DJX-IIB s'exécuter.

Lorsque vous lancez et suspendez les motifs du DJX-IIB, les morceaux ou les motifs de l'appareil externe démarrent et s'arrêtent au même moment. De même, la modification du bpm sur le DJX-IIB modifie automatiquement le bpm de l'appareil externe. Toutes les opérations de reproduction fonctionnent en synchronisation parfaite entre les deux machines lorsque le DJX-IIB fonctionne comme appareil principal.

98 Applications de synchronisation avec DJX-IIB comme appareil auxiliaire



Nous allons maintenant effectuer la manipulation inverse de celle de l'astuce 97 ci-dessus. Cette application sophistiquée vous permet de reproduire des motifs et des morceaux en séquence sur un séquenceur externe et de verrouiller les motifs du DJX-IIB sur le bpm de ce dispositif.

1 Réglez le DJX-IIB et l'appareil externe.

Utilisez un câble MIDI standard pour relier les deux appareils, tel qu'indiqué.

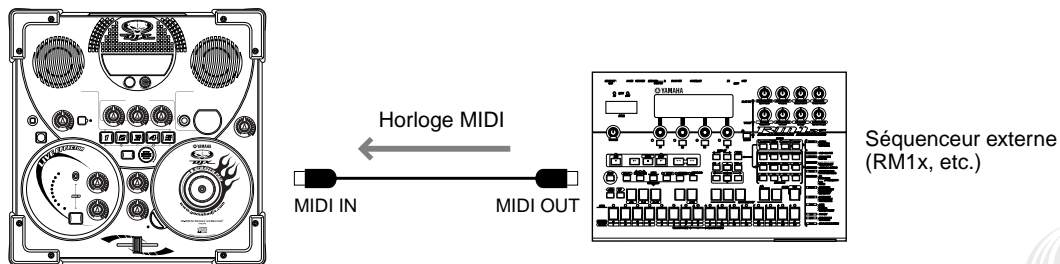

2 Réglez le DJX-IIB sur « external sync ».

Simultanément, maintenez la touche BPM/TAP enfoncée et tournez le cadran de données dans le sens des aiguilles d'une montre, de deux ou trois tours après le maximum de 280,0, jusqu'à ce que « Sync » apparaisse sur l'affichage.

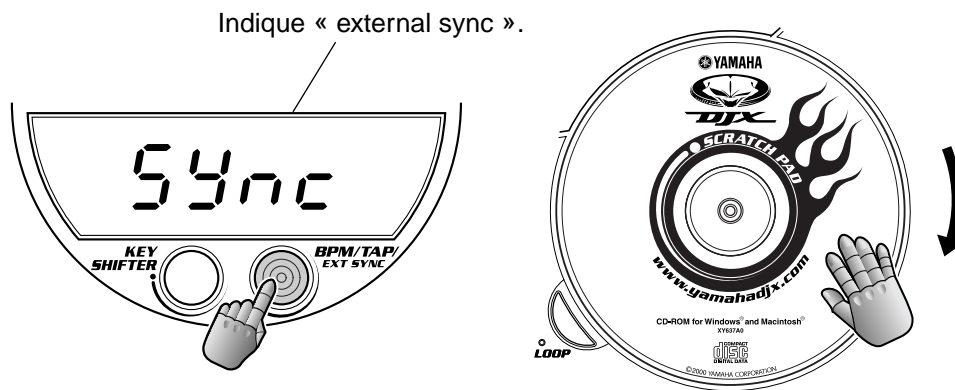

3 Laissez le DJX-IIB s'exécuter.

Lorsque vous lancez et suspendez le morceau ou le motif sur un appareil externe, les motifs du DJX-IIB démarrent et s'arrêtent au même moment. De même, le changement de bpm sur l'appareil externe modifie automatiquement le bpm du DJX-IIB. Toutes les opérations de reproduction fonctionnent en synchronisation parfaite entre les deux dispositifs lorsque l'appareil externe fonctionne comme appareil principal et que le DJX-IIB fonctionne comme appareil auxiliaire.



99 Pour obtenir des motifs supplémentaires !



L'un des aspects les plus remarquables du DJX-IIB réside dans sa capacité d'adaptation ! Vous pouvez obtenir des motifs supplémentaires sur le site Internet du DJX

(www.yamahadjx.com) et grâce au logiciel **Pattern Launcher** téléchargeable, vous pourrez télécharger des motifs directement dans votre DJX-IIB !

Une fois que vous avez téléchargé les nouveaux motifs, choisissez l'un des motifs U1 à U5 pour reproduire le motif désiré. (U1 à U5 n'apparaissent que lorsque les données du motif utilisateur ont été chargées dans le DJX-IIB). Il est possible de télécharger jusqu'à cinq motifs à la fois.

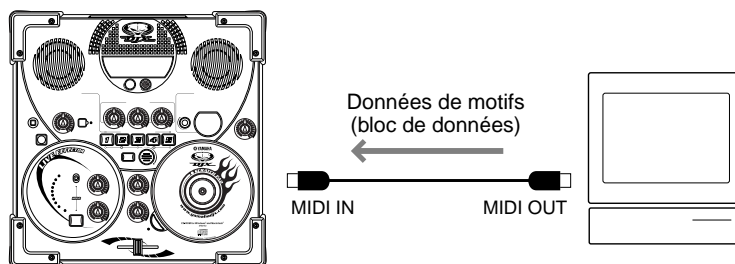

■ Connexion à un ordinateur personnel

- Lorsqu'une interface MIDI est installée sur l'ordinateur, raccordez la borne MIDI OUT de l'ordinateur personnel à la borne MIDI IN du DJX-IIB.

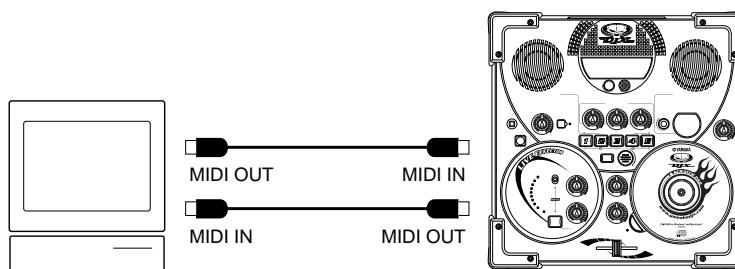

- Lorsque vous utilisez une interface MIDI avec un ordinateur Macintosh, raccordez le port RS-422 de l'ordinateur (modem ou imprimante) à une interface MIDI, puis raccordez la borne MIDI OUT sur l'interface MIDI à la borne MIDI IN du DJX-IIB, comme indiqué sur le diagramme ci-dessous.

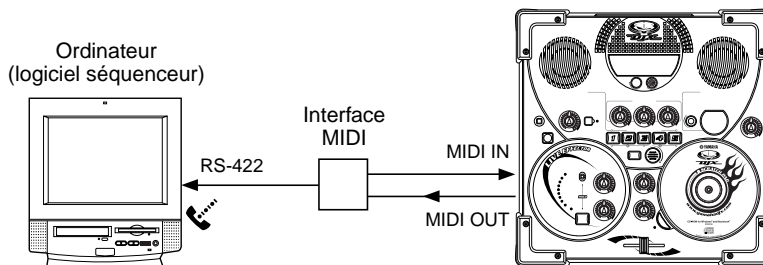

- Lorsque l'ordinateur dispose d'une interface USB, utilisez le Yamaha UX256.

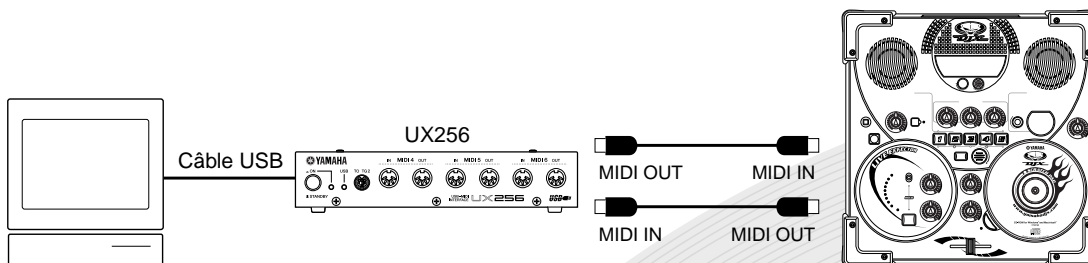

Astuce 100 Créez vos propres motifs !



Montrez-nous ce dont vous êtes capable ! Eh oui, vous pouvez même créer vos propres motifs, déformer, transformer, broyer, brasser, bricoler les sonorités à votre guise sur le DJX-IIB !

Utilisez simplement un logiciel séquenceur MIDI traditionnel (comme XG Works) pour enregistrer vos motifs originaux sous forme de données MIDI, puis pour importer les données sur le DJX-IIB à l'aide du logiciel spécial de lanceur de motifs Pattern Launcher. Vous pouvez charger jusqu'à cinq motifs (maximum 85 Ko) sur le DJX-IIB.

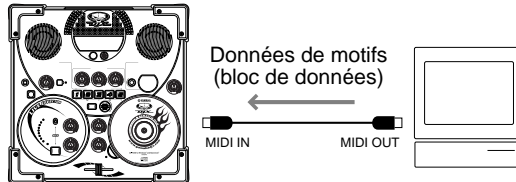

Comment créer vos propres motifs

Comme nous l'avons indiqué précédemment, vous pouvez créer vos propres motifs originaux (sur un séquenceur MIDI externe ou un ordinateur muni d'un logiciel séquenceur) et les charger sur le DJX-IIB avec le logiciel **Pattern Launcher**.

■ Connexions

Réliez un clavier MIDI et le DJX-IIB à l'ordinateur ou au séquenceur, comme indiqué ci-dessous. Vous utiliserez le clavier MIDI pour entrer les données sur l'ordinateur et jouer les sons du DJX-IIB.

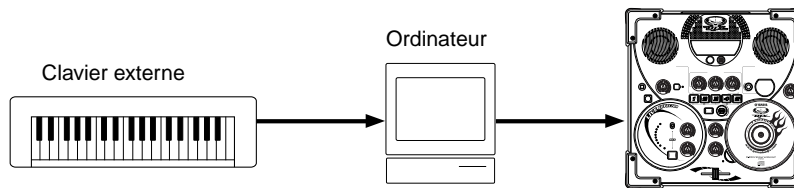

■ Création de données

- La création de données constitue une procédure relativement simple. Assurez-vous toutefois de bien suivre les instructions ci-dessous pour garantir une création et un chargement corrects des données.

● Enregistrement des parties

- Enregistrez chaque partie instrumentale sur son propre canal MIDI, tel qu'indiqué ci-dessous (le générateur de ton interne au DJX-IIB répond en fonction des attributions de canaux). Afin de déterminer la voix spécifique utilisée, insérez les modifications de programme adaptées pour chaque partie (reportez-vous à la Liste des voix en page 78 pour les numéros de modification de programmes et les voix).

Partie	Canal MIDI
Kick	9
Snare	10
Hi-Hat	11
Percussion	12
Bass	13
Phrase1	14
Phrase2	15
Phrase3	16

● Enregistrement de chaque variation

- Assurez-vous de bien enregistrer les variations dans l'ordre indiqué ci-dessous. De plus, entrez un « marqueur méta-événement » au début de chaque variation exactement tel qu'indiqué.

◆ REMARQUE :

Les indications de synchronisation de ces instructions se basent sur une résolution de 480 impulsions par noire et sont affichés au format mesure : temps : impulsion. Par exemple, « 111|000 » décrit l'impulsion « 000 » du premier temps de la première mesure.

- Tapez le message suivant, spécifique au système, au tout début de la séquence (111|000), avant toute autre donnée :
F0, 43, 73, 6F, 30, 00, F7 (TG Reset)
- La première mesure (111|000 - 114|479) est réservée aux données de configuration initiale. La deuxième mesure (211|000), et ce jusqu'à la fin de la Variation 10, est utilisée pour les données du motif réel. (Voir diagramme ci-dessous).

PROBLEME	CAUSE EVENTUELLE/SOLUTION
Les haut-parleurs émettent un bruit sec à la mise sous et hors tension de l'instrument.	Ceci est normal et ne doit pas susciter d'inquiétude.
Des parasites se manifestent lorsqu'un téléphone mobile est utilisé à proximité.	L'utilisation d'un téléphone portable à proximité du DJX-IIB peut produire des interférences. Pour prévenir cela, veuillez à couper votre téléphone portable ou utilisez-le à une distance suffisamment éloignée de l'instrument.
Le volume est réduit ou le son est déformé.	Les piles doivent probablement être remplacées. Remplacez les six piles ou utilisez un adaptateur d'alimentation CA.
La qualité du son se dégrade progressivement.	
L'affichage est vide et les commandes de panneau sont réinitialisées.	
Le son est coupé même quand le Scratch Pad est activé ou lorsque qu'un motif est en cours de reproduction.	Vérifiez que rien ne soit raccordé à la prise PHONES située sur le panneau arrière. Aucun son n'est délivré lorsqu'un casque d'écoute est branché à cette prise.
Les boutons de panneau ne fonctionnent pas.	Vérifiez si des blocs de données MIDI sont en cours de transmission ou de réception. Lors de la transmission/ réception de blocs de données MIDI, toutes les touches sont désactivées, à l'exception de PATTERN STOP.
La boucle de percussion Drum Loop de Scratch ne démarre pas, même lorsque l'on appuie sur LOOP et que l'on fait tourner Scratch Pad.	Vérifiez si le BPM est défini sur « Sync » en appuyant sur le bouton BPM/TAP. Lorsqu'il est spécifié sur « Sync », le dispositif MIDI externe peut lancer le motif du DJX-IIB mais le DJX-IIB ne peut pas le faire pour ses propres motifs.
Aucune des sonorités ou des fonctions du Scratch Pad ne fonctionne.	Vérifiez que sure DJX-IIB n'est pas réglé sur « external syn » (synchroniseur externe) (voir astuce 98). En effet, lorsque cette fonction est activée, vous ne pouvez pas utiliser Scratch Pad not.
Le son est déformé ou très brouillé.	<ul style="list-style-type: none"> • De nombreux sons du DJX-IIB ont été délibérément traités ou créés à l'aide d'un son « lo-rez » ou « grunge » pour correspondre à certains styles de musique. • L'utilisation des boutons CUTOFF et RESONANCE sur des valeurs maximales ou proches des maximales (en particulier lorsque le bouton MASTER VOLUME est aussi à son maximum) peut entraîner une distorsion du son.

Liste des messages d'erreur

MESSAGE D'ERREUR	DESCRIPTION
<i>Err 1</i>	Ceci apparaît lorsque la mémoire tampon de réception MIDI du DJX-IIB est saturée et qu'aucun traitement n'est plus possible. Essayez de diminuer la quantité de données ou augmentez l'intervalle de temps et transmettez à nouveau les données.
<i>Err 2</i>	Ceci apparaît lorsqu'une erreur de réception MIDI se produit, comme celles entraînées par une connexion incorrecte ou par l'utilisation d'un câble MIDI trop long.
<i>Err 3</i>	Ceci apparaît lorsque le bloc de données reçu contient des données de motifs non autorisées. Ces données sont automatiquement annulées.
<i>[1 r</i>	Cela apparaît brièvement lors de l'initialisation du DJX-IIB aux données présélectionnées en usine, en maintenant enfoncée la touche LOOP et en mettant simultanément l'instrument sous tension. Reportez-vous en page 13 pour les détails.

Caractéristiques

- **MOTIFS** Total de 700 motifs et variations présélectionnés
 - Présélections** 70 motifs
 - Utilisateur** 5 motifs jusqu'à 85 KB pour tous les motifs utilisateur
 - Variations** 10

- **SCRATCH PAD**
 - Présélections** 74 kits..... y compris la fonction Automatique (00)

- **VOIX**
 - Présélections** 203 180 voix + 23 kits batterie (accessibles uniquement via MIDI)

- **POLYPHONIE** 32 notes max.

- **EFFETS**
 - Live Effector**
 - 10 présélections Distortion, Auto Pan (Panoramique automatique), Ring Modulator (Modulateur en anneau), Flanger (Bruit d'accompagnement), Phaser (Synchroniseur de phases), Slice (Effet de tranche), Delay (Effet de retard), Echo, Lo-Fi (Mauvaise qualité), Wah

Reverb (Réverbération) 11 Présélections .. accessible via MIDI uniquement

Chorus (Chœur) 7 Présélections accessible via MIDI uniquement

3 isolateurs de bandes
-12dB~+12dB

Touche de transposition
-5~0~+6

BPM (Tempo) 32~280

Compteur BPM audio

- **CONTROLEURS**
 - Scratch Pad**
 - ∅=120mm Le CD-ROM peut être changé.

Boutons de filtre
Coupure, Résonance

Boutons de l'Isolateur
Low, Mid, High

Boutons de l'Effecteur d'effets directs
Commande, Équilibrage

Autres boutons
Sense, Volume principal

Cross Fader (Équilibreur croisé)
45mm

- **AFFICHAGE**
 - Affichage multiple** 7-seg. DEL x 4 chiffres
 - Scratch** 7-seg. DEL x 2 chiffres
 - DEL du panneau** DEL x 18

- **DÉMONSTRATION**
3 morceaux

- **PRISES AUXILIAIRES**
 - MIDI**
 - MIDI IN Entrée horloge MIDI, Contrôle à distance, Générateur de ton, Réception en bloc
 - MIDI OUT Sortie horloge MIDI
 - Audio**
 - CASQUES
 - LINE OUT (G, D)... Broche RCA
 - LINE IN Broche RCA

- **AMPLIFICATEURS**
6W + 6W (lors de l'utilisation de l'adaptateur PA-5C)

- **HAUT-PARLEURS**
8cm x 2 Enceinte bass reflex 6 litres x 1

- **ALIMENTATION**
 - Adaptateur** PA-5B, PA-5C
 - Piles** 6 x taille « D » ou SUM-1 ou R-20

- **CONSOMMATION ELECTRIQUE**
20W

- **DIMENSIONS (L x P x H)**
334 x 334 x 126 mm
(13-1/8" x 13-1/8" x 4-15/16")

- **POIDS** 3,5kg (7 lbs., 311,84 g.)

- **ACCESSOIRES FOURNIS**
 - Mode d'emploi x 1
 - CD-ROM x 1 Pour Windows et Macintosh (installé sur le panneau)

- **ACCESSOIRES OPTIONNELS**
 - Casque** HPE-150, HPE-3

* Les spécifications et les descriptions de ce mode d'emploi ont un but d'information uniquement. Yamaha Corp. se réserve le droit de changer ou modifier les produits et leurs caractéristiques techniques à tout moment sans aucun préavis. Les caractéristiques techniques, les équipements et les options pouvant différer d'un pays à l'autre, adressez-vous au distributeur Yamaha le plus proche.

Glossaire

A

Audio bpm counter (Compteur bpm audio)..... Astuces 90, 96
 Cette fonction puissante vous permet de synchroniser un son externe (CD, mini-disque ou vinyle) avec les motifs du DJX-IIB. Le DJX-IIB reconnaît le temps du morceau et reproduit automatiquement le rythme en ajustant automatiquement le bpm (temps par minute) du motif DJX-IIB correspondant.

B

bpm..... Astuces 39, 40, 55, 56, 88, 90, 96
 Abréviation de « temps par minute ». À l'évidence, un rythme à 120 bpm placera deux battements par seconde. La valeur en bpm détermine la vitesse du rythme ; plus le bpm est élevé, plus le rythme est rapide. C'est ce que l'on appelle aussi le « tempo ».

Boucle Astuces 25, 46, 54
 Une boucle est un passage ou une phrase sonore généralement de courte durée qui se répète à l'infini, en « boucle ». Auparavant utilisées avec les radiocassettes (boucle de cassettes), les boucles font maintenant largement partie du monde de l'échantillonnage et de la création musicale. Elles permettent parfois de créer un son soutenu. Mais, le plus souvent (et en particulier sur le DJX-IIB), les boucles concernent les phrases rythmiques — les rythmes de percussions et de batteries, les phrases d'arpèges, etc. Les motifs du DJX-IIB sont exclusivement constituées de boucles.

Scratch Pad dispose aussi d'une touche LOOP spéciale qui permet de reproduire certaines phrases rythmiques en boucle en synchronisation avec les **motifs**.

F

Filtre Astuces 19, 43, 44, 75
 Les filtres étaient à l'origine utilisés pour traiter le son sur des synthétiseurs analogiques. Le DJX-IIB est doté d'une configuration de filtre de base similaire pour traiter le son. Ce filtre est non seulement capable de traiter le son mais de le transformer radicalement en changeant complètement ses caractéristiques. Le filtre est commandé par les boutons CUT-OFF (Coupure) et RESONANCE (Résonance) dans la section **Filter**.

I

Isolator (Isolateur) Astuces 18, 74, 75
 La section de l'Isolateur propose trois commandes séparées — Low, Mid et High — pour ajuster le ton ou le timbre du son. Tout comme les commandes des graves et des aiguës sur un amplificateur stéréo, ces dernières vous permettent de personnaliser les paramètres afin de personnaliser le son à votre goût.

C

clé Astuces 38, 83
 Le mot « clé » fait référence à la hauteur de base d'un morceau de musique. Il existe douze clés : Do, Ré^b (ou Do[#]), Ré, Mi^b (ou Ré[#]), Mi, Fa, Fa[#] (ou Sol^b), Sol, La^b (ou Sol[#]), La, Si^b (ou La[#]) et Si. Sur le DJX-IIB, vous pouvez modifier la clé à l'aide de Key Shifter (il n'est pas très important de connaître le nom des clés. Sur le DJX-IIB, vous modifiez simplement un nombre, c'est-à-dire la valeur de modification de la clé).

La modification de clé (aussi appelée « transposition ») ajoute de la diversité à votre musique. Vous pouvez également modifier le caractère d'un morceau en rendant la musique plus vive et plus forte ou plus sombre et effacée.

L

Live Effector (Effecteur d'effets directs) Astuces 7 à 17, 63 à 73
 Les effets permettent de traiter le son et de le modifier de différentes façons. Dans les studios d'enregistrement modernes, quasiment tous les sons enregistrés sont traités de la même manière. Sur le DJX-IIB, la section de l'Effecteur d'effets directs propose dix effets différents de grande qualité, les mêmes que ceux utilisés par les professionnels pour la création de titres très modernes.

Tous les sons du DJX-IIB, les **motifs**, l'**Activateur** et l'**Échantillonneur**, sont traités par ces effets. Un interrupteur à bascule sert à activer et désactiver l'effet en accord avec le rythme ; des boutons spéciaux CONTROL et BALANCE vous permettent de déformer les effets pendant la reproduction du motif.

M

MIDI..... Astuces 97 à 100

L'interface MIDI (Musical Instrument Digital Interface) permet aux instruments électroniques de divers types et marques de « communiquer » entre eux. Au niveau le plus basique, l'interface MIDI vous donne la possibilité de jouer les sons d'un instrument à partir des commandes ou du clavier d'un autre instrument. Des utilisations plus sophistiquées incluent la synchronisation de deux ou plusieurs instruments, l'échange de données entre dispositifs compatibles ou le contrôle de tout un ensemble de claviers, synthétiseurs, échantillonneurs et machines rythmiques à partir d'un seul ordinateur.

Évidemment, le DJX-IIB est compatible MIDI et peut être utilisé de manière efficace dans tous les scénarios ci-dessus. Il est possible de synchroniser deux DJX-IIB (ou le DJX-IIB et le DJX-II) et verrouiller les bpm des deux machines pour obtenir un jeu synchrone. À l'aide du logiciel spécial Pattern Launcher et d'un ordinateur, vous pouvez même charger des motifs nouveaux et originaux sur le DJX-IIB !

Motif..... Astuces 1 à 6, 48 à 51, 59 à 62, 99, 100

Les motifs sont les éléments essentiels qui permettent de générer le son du DJX-IIB. Chaque motif est un passage musical ou rythmique discret, qui se répète en boucle. Les motifs contiennent différentes **Parts (Parties)** instrumentales, comme les basses, les batteries kick, les batteries snare, le hi-hat, les percussions et (en fonction du motif) d'autres instruments comme la guitare, l'orgue, les cordes, etc. Chaque motif principal dispose de dix **variations**, qui peuvent être associées pour obtenir une plus grande diversité.

Les différents motifs présentent différentes longueurs mais sont tous basés sur une durée de quatre temps appelée « mesure ». En d'autres termes, un motif peut être long de huit temps (deux mesures) ou de seize (quatre mesures) mais tous les motifs réalisent un cycle autour d'un compte de base « 1-2-3-4 ». L'astuce pour développer un bon rythme et utiliser les motifs implique la connaissance musicale de cette durée de quatre temps et la capacité à ressentir ce rythme !

P

Part (partie) Astuces 32 à 34, 79, 80, 87

Les motifs du DJX-IIB contiennent jusqu'à huit Part ou parties instrumentales séparées, chacune disposant de sa propre fonction et d'un son individuel dans le rythme. Il s'agit des parties suivantes : Kick, Snare, Hi-Hat, Percussion, Bass et Phrases 1 - 3.

En fonction du motif, chaque partie peut émettre un son totalement différent. Par exemple, la partie Bass sur l'un des motifs peut être une basse acoustique légère, alors qu'un autre motif pourra produire une basse de synthétiseur bourdonnante.

L'utilisation de la fonction puissante **Part Mixer** avec **Scratch Pad** (voir astuces 32 - 34) vous permet de modifier l'arrangement des parties selon l'inspiration du moment, même en cours de reproduction de motif !

S

scratch..... Astuces 20 à 31, 44 à 47, 52 à 54, 76 - 80, 82, 83, 89, 92, 93

Cette technique vient de la reproduction sur platine, selon laquelle le DJ fait tourner le disque en avant et en arrière, aiguille abaissée, en grattant sa surface pour créer des bruits de grattement ou de rayure. Sur le DJX-IIB, les scratches se font à l'aide du **Scratch Pad**.

T

Tapotement Astuces 55, 56, 88, 96

Le DJX-IIB dispose d'une fonction pratique de tapotement qui vous permet de modifier ou de définir les bpm de l'instrument en tapotant simplement un rythme régulier sur le bouton BPM/TAP. Cette fonction peut être utilisée pour démarrer automatiquement un motif à la vitesse tapotée ou pour modifier instantanément les bpm d'un motif en cours d'exécution.

V

Variation Astuces 3, 48, 49, 89

Chacun des 70 **motifs** du DJX-IIB contient en réalité dix motifs séparés, appelés « variations ». Chaque variation, comme son nom l'indique, est une version différente du rythme de base du motif. Il existe deux types de variations, la variation principale et la variation rythmique. Les variations principales sont utilisées pour le rythme constant de la musique, alors que les variations rythmiques servent généralement de ruptures et de transitions dynamiques. En général, plus le numéro de la variation est élevé, plus le rythme devient fourni ou complexe.

Index

A

Adaptateur secteur	12
Affichage	9
AUDIO BPM COUNTER	62
AUDIO BPM COUNTER (Compteur bpm audio)	9
Auto Pan (Panoramique automatique)	21, 48

B

Balance (Live Effector) (Équilibrage Effecteur d'effets directs) 20	
Banque	9, 15
Bass	32, 68
Basse (Isolateur)	24, 52
Bouton	39
bouton	9, 20, 24, 25, 48
bpm	19, 37, 45, 61, 62
bpm, ajustement automatique	62
bpm, tapotement	45

C

codas	64
Control (Live Effector) (Commande Effecteur d'effets directs) 20	
Coupure	25, 53
Crossfader	44, 63
Crossfader (Équilibreur croisé)	26, 34, 35
Cutoff (coupure)	39

D

Delay (Effet de retard)	22, 50
Demo	9
Distorsion	21, 48
Drum Kit List	80

E

Echo	23, 51
Effecteur d'effets en direct	20, 48
effets	5, 20, 48, 73

F

filtre	9, 25, 53
Flanger (Bruit d'accompagnement)	21, 49

G

Glossaire	73
-----------------	----

H

Haute (Isolateur)	24, 52
Hi-Hat	32, 68
HOLD (Maintien)	20

I

initialisation	13
intro	47, 55
Isolateur	24, 52, 73

K

Key Shifter	36
kick	32, 68
kits (Scratch Pad)	26
knob	52

L

Liste des messages d'erreur	71
Lo-Fi	23, 51
Loop (Boucle) (Scratch Pad)	9, 29
Loop (Scratch Pad)	40, 44, 73

M

MIDI	65, 66, 67, 68, 69
MIDI Data Format	83
Modulation en anneau	21, 49
Motif	14, 74
Motifs, créer vos propres	68
Moyenne (Isolateur)	24, 52

P

Part Mixer	32, 56
Partie	32, 74
Pattern Launcher	68
Pattern List	77
Pattern Player (Lecteur de motifs)	14
Pattern Stop	9, 14
Percussion	32, 68
Phaser (Synchroniseur de phases)	22, 49
PHONES (Casque)	11
Phrase	32, 68
Pitch & bpm	40
Prise AUDIO BPM IN	11, 62
Prises de sortie LINE OUT	11, 46

Index

R

Résonance25

S

sauvegarde des données.....13

scratch74

Scratch Pad.....9, 10, 26, 55

Sense.....62

Séquenceur67

séquenceur65, 66

Slice (Effet de tranche)22, 49

Snare32, 68

Spécifications72

Sync8, 65

Sync.37, 40, 66

T

touche36, 59

Touche de transposition9

Transposition36

V

Variation.....74

Variation rythmique16, 47

variation rythmique50, 58, 63

Voice List78

Volume9, 13, 38

W

Wah.....23, 51

Pattern List/Pattern-Liste/Liste des motifs/Patrones predeterminados

Pattern No.	Category Name	Pattern Name
00	TECHNO	Berlin Techno
01		Japan Beatz
02		Detroit 2000
03		Parade Beat
04		French Techno
05		Detroit
06	UNDERGROUND	Acid Techno
07		German Underground
08		Loop Techno
09	DISCOMANIA	UK Disco
10		US Disco
11	CLUB VIBES	Disco House
12		Dub House
13		Dark House
14		Chicago House
15		Ibiza
16		Progressive House
17	TRANCE TRAXX	Hard House
18		Hard Trance
19		Acid Trance
20		Euro Trance
21		Goa
22		Dream Trax
23	ELEKTRO EMPIRE	Eurobeat
24		Elektro Beat
25		Breakdance
26		Elektromix
27	GARAGE	Technolectro
28		London Underground
29		Speed Garage
30	DRUM'n'BASS	UK Garage
31		Jungle Beatz
32		Breakbeat
33		Hard Step 8th
34	Jazz D&B	

Pattern No.	Category Name	Pattern Name
35	HIP HOP	Hard Hip Hop
36		Hardcore
37		Pop
38		Rock Hop
39	SPACE HOP	Futuristic
40		Cosmic
41	SWING HOP	Universal
42		Live
43		Miami
44		Jazzy
45		Los Angeles
46		Mechanical
47	GANGSTA	Psycho
48		Bangin'
49		Smooth
50		Light
51		R&B
52		Female
53	INTELLIGENT	Soul
54		Busy
55		Laid Back
56		Landscape
57	FUNKY HIP HOP	Cool
58		Jam'n
59		Club Funk
60	OLD SKOOL	Hard Funk
61		80's
62		Scratchin'
63	TRIP HOP	Breakz
64		Beat Street
65	TRIP HOP	Deep
66		Ambient
67		Dreamy
68		Grunge
69		Dark

Voice List/Voice-Liste/Liste des voix/Lista de sonidos

- The Voices of the DJX-IIB listed below cannot be selected directly from the DJX-IIB panel. However, you can select them and play them from a connected MIDI device, such as a MIDI keyboard, sequencer or MIDI-equipped computer.

- Die unten aufgelisteten Stimmen des DJX-IIB können nicht direkt aus dem Bedienfeld des DJX-IIB gewählt werden. Obgleich Sie die Stimmen wählen können und von einem angeschlossenen MIDI-Gerät, wie z. B. ein MIDI-Keyboard, Sequenzer oder ein mit MIDI ausgerüsteter Computer, wiedergeben können.

Bank Select		MIDI Program Change#	Voice Name
MSB	LSB		
HYPER MIX			
0	123	96	DJX-IIB
KEYBOARD			
0	112	4	Funky EP
0	0	1	Bright Piano
0	0	7	Clavi
0	0	9	Glocken
0	0	11	Vibes
0	0	12	Marimba
ELECTRIC PAD			
0	112	17	Jazz Organ
0	112	18	Rock Organ
0	113	16	Cheez Organ
0	114	17	Miss U
0	115	17	R&B Organ
0	0	17	Perc Organ
SYNTH PAD			
0	112	90	Sequenza
0	112	94	Insomnia
0	112	95	Wave 2001
0	113	91	Amber
0	112	91	Trance
0	0	89	Warm Pad
0	0	90	Poly Synth Pad
0	0	92	Bowed Pad
0	0	94	Halo Pad
0	0	95	Sweep Pad
ACOUSTIC PAD			
0	112	48	Strings 1
0	112	50	Syn Strings
0	113	50	String Pad
0	0	48	Strings 2
0	0	49	Strings 3
0	0	52	Choir Aah
GUITAR			
0	113	26	Octave
0	112	27	Clean 1
0	113	27	60's Clean
0	112	28	Muted
0	0	26	Jazz
0	0	27	Clean 2
0	0	30	Dist.
0	112	30	Dist.5th
SYNTH LEAD			
0	115	84	Fuzz line
0	113	84	Talkbox
0	114	84	Acid Sync
0	112	84	Adrenaline
0	112	85	Fragile
0	112	83	Cut Glass
0	0	82	Calliope Lead
BASS LEAD			
0	112	87	Killer S
0	118	87	Reso-X
0	117	87	Choppy
0	115	87	Happy Vibes
0	116	87	Tri Touch
0	119	87	Sync
0	0	87	Bass&Lead

Bank Select		MIDI Program Change#	Voice Name
MSB	LSB		
SQUARE LEAD			
0	116	80	Alien
0	115	80	Psyche
0	112	80	Square Lead1
0	113	80	Square Lead2
0	0	80	Square Lead3
SAW LEAD			
0	122	81	Breaklt
0	117	80	MC-Line
0	117	81	Scary
0	120	81	Movelt
0	119	81	Robot Lead
0	116	81	Fat
0	115	81	Seq Ana
0	118	81	Stab
0	112	81	Saw Lead1
0	113	81	Saw Lead2
0	0	81	Saw Lead3
ACOUSTIC LEAD			
0	112	73	Coco Flute
0	112	61	Bright Brass
0	114	62	Techno Brass
0	113	62	Jump Brass
0	0	56	Trumpet
0	0	59	Mute. Trumpet
0	0	61	Brass Section
0	0	62	Synth Brass1
0	0	63	Synth Brass2
0	0	65	Alto Sax
0	0	73	Flute
RESONANCE BASS			
0	113	38	Techno Bass
0	116	38	Kickin'B
0	114	38	Bassline
0	117	38	NuFloor
0	115	38	Fish303
0	119	38	NuSwing
0	112	38	Synth Bass1
0	0	38	Synth Bass2
ANALOG BASS			
0	112	39	Analog Bass
0	114	39	Snap Bass
0	115	39	Old Mini
0	116	39	Power Bass
0	117	39	Dub Bass
0	118	39	Factory
0	119	39	Hyper
0	120	38	Hard-Syn
0	120	39	Dist-Syn
0	121	39	Techno
0	113	39	Blip Bass
0	118	38	H-Bass
0	121	38	Sin Bass
0	122	38	OB Bass
0	122	39	Sub Osc
0	0	39	Syn Bass
BASIC BASS			
0	112	33	Finger Bass
0	112	34	Pick Bass

Voice List/Voice-Liste/Liste des voix/Lista de sonidos

- Il est impossible de sélectionner directement les voix du DJX-IIB dont le nom se trouve ci-dessous à partir du panneau du DJX-IIB. Vous pouvez toutefois les sélectionner et les jouer à partir d'un périphérique MIDI, tel qu'un clavier, un séquenceur ou un ordinateur MIDI.

- Los sonidos del DJX-IIB que se incluyen a continuación no pueden seleccionarse directamente desde el panel DJX-IIB. No obstante, puede seleccionarlos y tocarlos desde un dispositivo MIDI conectado, como un teclado MIDI, un secuenciador o un ordenador equipado con MIDI.

Bank Select		MIDI Program Change#	Voice Name
MSB	LSB		
0	112	35	Fretless
0	0	32	Aco. Bass
0	0	35	Fretless
SCRATCH			
0	123	80	Scratch 1F
0	123	81	Scratch 1B
0	123	82	Scratch 2F
0	123	83	Scratch 2B
0	123	84	Scratch 3F
0	123	85	Scratch 3B
0	123	86	Scratch 4F
0	123	87	Scratch 4B
SFX			
0	123	56	Reverse
0	112	126	Turntable
0	0	96	Rain
0	0	101	Goblins
0	0	102	Echoes
HIT			
0	113	55	Sharp Hit
0	113	115	Claps-X
0	0	113	Agogo
HUMAN VOICE			
0	123	0	Ain't Going Out (1)
0	123	1	Ain't Going Out (2)
0	123	2	Beat
0	123	3	Clap Your Hands
0	123	4	Club
0	123	5	Com On
0	123	6	DJ
0	123	7	Feel The Bass (1)
0	123	8	Feel The Bass (2)
0	123	9	Feel The Bass (3)
0	123	10	Huhh
0	123	11	Kickin'It
0	123	12	Massive
0	123	13	Movelt
0	123	14	My Flow Is Tight (1)
0	123	15	My Flow Is Tight (2)
0	123	16	My Flow Is Tight (3)
0	123	17	OK
0	123	18	Peace
0	123	19	Play That Beat (1)
0	123	20	Play That Beat (2)
0	123	21	Play That Beat (3)
0	123	22	Respect Is Due (1)
0	123	23	Respect Is Due (2)
0	123	24	Respect Is Due (3)
0	123	25	Scratchin'
0	123	26	The House
0	123	27	Uuh!
0	123	28	What's Going Down (1)
0	123	29	What's Going Down (2)
0	123	30	What's Going Down (3)
0	123	31	Wow
0	123	32	Yeah What's Up (1)
0	123	33	Yeah What's Up (2)
0	123	34	Yeah What's Up (3)
0	123	35	Yo Baby (1)

Bank Select		MIDI Program Change#	Voice Name
MSB	LSB		
0	123	36	Yo Baby (2)
0	123	40	I am Your DJ (robot) (1)
0	123	41	I am Your DJ (robot) (2)
0	123	42	I am Your DJ (robot) (3)
0	123	48	Rock The House (robot) (1)
0	123	49	Rock The House (robot) (2)
0	123	50	Rock The House (robot) (3)
0	123	44	Feel The Vibe (robot) (1)
0	123	45	Feel The Vibe (robot) (2)
0	123	46	Feel The Vibe (robot) (3)
0	123	52	The Real Bass (robot) (1)
0	123	53	The Real Bass (robot) (2)
0	123	54	The Real Bass (robot) (3)
DRUM LOOP			
0	123	68	Drum Loop T1
0	123	69	Drum Loop T2
0	123	70	Drum Loop T3
0	123	71	Drum Loop T4
HOP LOOP			
0	123	64	Drum Loop H1
0	123	65	Drum Loop H2
0	123	66	Drum Loop H3
0	123	67	Drum Loop H4
HYPER DRUM KIT			
127	0	5	Analog Kit1
127	0	8	Analog Kit2
127	0	10	Analog Kit3
127	0	13	Analog Kit1D
127	0	14	Analog Kit2D
127	0	12	RhBox Kit
127	0	9	Hard Kit
127	0	11	Break Kit
127	0	6	Dance Kit
127	0	4	Electronic Kit1
126	0	0	Electronic Kit2
126	0	1	B900 Kit
126	0	2	DJX Kit
126	0	3	BD Kit
126	0	4	SD Kit
126	0	5	HH Kit
126	0	6	Human Kit
126	0	7	Scratch Kit
BASIC DRUM KIT			
127	0	0	Standard Kit1
127	0	1	Standard Kit2
127	0	2	Room Kit
127	0	3	Rock Kit
127	0	7	Jazz Kit

Drum Kit List/Drum Kit-Liste/Liste kits de percussion/

- [Grey Box] : Same as Standard Kit1.
- [Grey Box] : Same as the kit to the immediate left.
- The Keyboard Note Numbers (#) and Note names shown in this list apply to all kits, with the exception of Voice #190 (Electronic Kit2), #191 (B900 Kit), #192 (DJX Kit), #196 (Human Kit) and #197 (Scratch Kit).
- In order to properly hear Voices #190 (Electronic Kit2), #191 (B900 Kit), and #192 (DJX Kit), play notes on the keyboard one octave lower than indicated.
- In order to properly hear Voices #196 (Human Kit) and #197 (Scratch Kit), play notes on the keyboard one octave higher than indicated.
- Key Off & Alternate Assign : These are applicable only for kits whose Bank MSB#=127.

- [Grey Box] : Identisch mit Standard-Kit.
- [Grey Box] : Identisch mit Kit unmittelbar links davon.
- Die in dieser Tabelle aufgeführten Notennummern der Tastatur (#) und die Notennamen gelten für alle Kits mit Ausnahme von Stimme #190 (ElectronicKit2), #191 (B900Kit), #192 (DJX Kit), #196 (HumanKit) und #197 (ScratchKit).
- Schlagen Sie auf der Tastatur die Tasten eine Oktave höher als angezeigt an, um die Stimmen #190 (ElectronicKit2), #191 (B900Kit) und #192 (DJX Kit) korrekt zu reproduzieren.
- Schlagen Sie auf der Tastatur die Tasten eine Oktave tiefer als angezeigt an, um die Stimmen #196 (HumanKit) und #197 (ScratchKit) korrekt zu reproduzieren.
- Key Off & Alternate Assign : Nur anwendbar auf Kits mit Bank MSB#=127.

Voice #				198	199	200	201	189	180	188	202	181	186		
Bank MSB#				127	127	127	127	127	127	127	127	127	127		
Bank LSB#				0	0	0	0	0	0	0	0	0	0		
Program #				0	1	2	3	4	5	6	7	8	9		
Keyboard Note#	Note	MIDI Note#	Note	Key off	Alternate assign	Standard Kit1	Standard Kit2	Room Kit	Rock Kit	Electronic Kit1	Analogue Kit1	Dance Kit	Jazz Kit	Analogue Kit2	Hard Kit
25	C#	0	13	C#	-1	3	Surdo Mute								
26	D	0	14	D	-1	3	Surdo Open								
27	D#	0	15	D#	-1		Hi-Q								
28	E	0	16	E	-1		Whip								
29	F	0	17	F	-1	4	Scratch H								
30	F#	0	18	F#	-1	4	Scratch L								
31	G	0	19	G	-1		Finger Snap								
32	G#	0	20	G#	-1		Click								
33	A	0	21	A	-1		Metronome Click								
34	A#	0	22	A#	-1		Metronome Bell								
35	B	0	23	B	-1		Seq Click L								
36	C	1	24	C	0		Seq Click H								
37	C#	1	25	C#	0		Brush Tap								
38	D	1	26	D	0	O	Brush Swirl								
39	D#	1	27	D#	0		Brush Slap								
40	E	1	28	E	0	O	Brush Swirl W/Attack			Reverse Cymbal					
41	F	1	29	F	0	O	Snare Roll								
42	F#	1	30	F#	0		Castanet			Hi Q					
43	G	1	31	G	0		Snare H Soft	Snare H Soft2	SD Elec M	Snare L	SD Elec H2	SD Analog 2		SD T8 1	SD Hard 1
44	G#	1	32	G#	0		Sticks								
45	A	1	33	A	0		Bass Drum L	Bass Drum L2		Bass Drum H	Bass Drum H	BD Analog 2		BD Analog	BD Hard 1
46	A#	1	34	A#	0		Open Rim Shot	Open Rim Shot2				SD Analog Open Rim			SD Hard 2
47	B	1	35	B	0		Bass Drum M		Bass Drum H3	BD Rock	BD Analog 1L	BD Analog 3		BD T8 2	BD Hard 2
48	C	2	36	C	1		Bass Drum H	Bass Drum H 2	BD Rock	BD Rock 2	BD Analog 1H	BD Analog 4	BD Jazz	BD T8 3	BD Hard 3
49	C#	2	37	C#	1		Side Stick				Analogue Side Stick 1			T8 Side Stick	
50	D	2	38	D	1		Snare L	Snare L2	SD Room L	SD Rock	SD Elec M	SD Analog 1H	SD Analog 3	SD Jazz L	SD T8 3L
51	D#	2	39	D#	1		Hand Clap								
52	E	2	40	E	1		Snare H Hard	Snare H Hard2	SD Room H	SD Rock Rim	SD Elec H	SD Analog 1L	SD Analog 4	SD Jazz H	SD T8 3M
53	F	2	41	F	1		Floor Tom L	Room Tom 1	Rock Tom 1	E Tom 1	Analogue Tom 1		Jazz Tom 1	T8 Tom 1	Hard Tom 1
54	F#	2	42	F#	1	1	Hi-Hat Closed				Analogue HH Closed1	Dance HH Closed1		T8 HH 1 Closed1	
55	G	2	43	G	1		Floor Tom H	Room Tom 2	Rock Tom 2	E Tom 2	Analogue Tom 2		Jazz Tom 2	T8 Tom 2	Hard Tom 2
56	G#	2	44	G#	1	1	Hi-Hat Pedal				Analogue HH Closed2	Dance HH Closed2		T8 HH 1 Closed2	
57	A	2	45	A	1		Low Tom	Room Tom 3	Rock Tom 3	E Tom 3	Analogue Tom 3		Jazz Tom 3	T8 Tom 3	Hard Tom 3
58	A#	2	46	A#	1	1	Hi-Hat Open				Analogue HH 1 Open	HH Open2		T8 HH 1 Open 1	
59	B	2	47	B	1		Mid Tom L	Room Tom 4	Rock Tom 4	E Tom 4	Analogue Tom 4		Jazz Tom 4	T8 Tom 4	Hard Tom 4
60	C	3	48	C	2		Mid Tom H	Room Tom 5	Rock Tom 5	E Tom 5	Analogue Tom 5		Jazz Tom 5	T8 Tom 5	Hard Tom 5
61	C#	3	49	C#	2		Crash Cymbal 1				Analogue Cymbal				
62	D	3	50	D	2		High Tom	Room Tom 6	Rock Tom 6	E Tom 6	Analogue Tom 6		Jazz Tom 6	T8 Tom 6	Hard Tom 6
63	D#	3	51	D#	2		Ride Cymbal 1								
64	E	3	52	E	2		Chinese Cymbal								
65	F	3	53	F	2		Ride Cymbal Cup								
66	F#	3	54	F#	2		Tambourine								
67	G	3	55	G	2		Splash Cymbal								
68	G#	3	56	G#	2		Cowbell				Analogue Cowbell				
69	A	3	57	A	2		Crash Cymbal 2								
70	A#	3	58	A#	2		Hand Clap 1								
71	B	3	59	B	2		Ride Cymbal 2								
72	C	4	60	C	3		Bongo H								
73	C#	4	61	C#	3		Bongo L								
74	D	4	62	D	3		Conga H Mute				Analogue Conga H				
75	D#	4	63	D#	3		Conga H Open				Analogue Conga M				
76	E	4	64	E	3		Conga L				Analogue Conga L				
77	F	4	65	F	3		Timbale H								
78	F#	4	66	F#	3		Timbale L								
79	G	4	67	G	3		Agogo H								
80	G#	4	68	G#	3		Agogo L								
81	A	4	69	A	3		Cabasa								
82	A#	4	70	A#	3		Maracas				Analogue Maracas				
83	B	4	71	B	3	O	Samba Whistle H								
84	C	5	72	C	4	O	Samba Whistle L								
85	C#	5	73	C#	4		Guiro Short								
86	D	5	74	D	4	O	Guiro Long								
87	D#	5	75	D#	4		Claves				Analogue Claves				
88	E	5	76	E	4		Wood Block H								
89	F	5	77	F	4		Wood Block L								
90	F#	5	78	F#	4		Scratch Push								
91	G	5	79	G	4		Scratch Pull								
92	G#	5	80	G#	4	2	Triangle Mute								
93	A	5	81	A	4	2	Triangle Open								
94	A#	5	82	A#	4		Shaker								
95	B	5	83	B	4		Hand Clap 2								
96	C	6	84	C	5		Hand Clap 3								
97	C#	6	85	C#	5										
98	D	6	86	D	5										
99	D#	6	87	D#	5										
100	E	6	88	E	5										
101	F	6	89	F	5										
102	F#	6	90	F#	5										
103	G	6	91	G	5										
104	G#	6	92	G#	5										
105	A	6	93	A	5										
106	A#	6	94	A#	5										
107	B	6	95	B	5										
108	C	7	96	C	6										

Lista de batería

- : Identique au kit standard
- : Identique au kit de gauche
- Les numéros des touches au clavier (#) et le nom des notes qui figurent dans cette liste s'appliquent à l'ensemble des kits, à l'exception des voix #190 (ElectronicKit2), #191 (B900Kit), #192 (DJX Kit), #196 (HumanKit) et #197 (ScratchKit).
- Afin d'obtenir un son correct pour les voix #190 (ElectronicKit2), #191 (B900Kit) et #192 (DJX Kit), jouez les notes au clavier une octave plus haut que ce qui est indiqué.
- Afin d'obtenir un son correct pour les voix #196 (HumanKit) et #197 (ScratchKit), jouez les notes au clavier une octave plus bas que ce qui est indiqué.
- Touche Off & Affectation alternative: applicables uniquement pour les kits dont le numéro de banque est MSB#=127.

- : Igual que el kit estándar.
- : Igual que el kit inmediatamente a la izquierda.
- Los números de notas del teclado (nº) y los nombres de nota que figuran en esta lista sirven para todos los kits, con excepción del sonido nº 190 (ElectronicKit2), del 191 (B900Kit), del 192 (DJX kit), del 196 (HumanKit) y del 197 (ScratchKit).
- Para oír correctamente los sonidos nº 190 (ElectronicKit2), nº 191 (B900Kit) y nº 192 (DJX Kit), toque las notas del teclado una octava más alta de lo anotado.
- Para oír correctamente los sonidos nº 196 (HumanKit) y nº 197 (ScratchKit), toque las notas del teclado una octava más bajo de lo anotado.
- Tecla desactivada y Asignación alterna: son aplicables únicamente para kits con nº de banco MSB = 127.

Voice #		198	182	187	185	183	184	190			
Bank MSB#		127	127	127	127	127	127	126			
Bank LSB#		0	0	0	0	0	0	0			
Program #		0	10	11	12	13	14	0			
Keyboard	MIDI	Standard Kit1									
Note#	Note	Note#	Note	Key off	Alternate assign	Analog Kit3	Break Kit	RhBox Kit	Analog Kit1D	Analog Kit2D	Electronic Kit2
25	C# 0	13	C# -1		3	Surdo Mute					
26	D 0	14	D -1		3	Surdo Open					
27	D# 0	15	D# -1			Hi-Q					
28	E 0	16	E -1			Whip					
29	F 0	17	F -1		4	Scratch H					
30	F# 0	18	F# -1		4	Scratch L					
31	G 0	19	G -1			Finger Snap					
32	G# 0	20	G# -1			Click					
33	A 0	21	A -1			Metronome Click					
34	A# 0	22	A# -1			Metronome Bell					
35	B 0	23	B -1			Seq Click L					
36	C 1	24	C 0			Seq Click H					
37	C# 1	25	C# 0			Brush Tap					
38	D 1	26	D 0	O		Brush Swirl					
39	D# 1	27	D# 0			Brush Slap					
40	E 1	28	E 0	O		Brush Swirl W/Attack			Reverse Cymbal		
41	F 1	29	F 0	O		Snare Roll					
42	F# 1	30	F# 0			Castanet					
43	G 1	31	G 0			Snare H Soft	SD T9 1	SD Break 1	SD RhBox 1	SD Elec H2	SD T9 Dist 1
44	G# 1	32	G# 0			Sticks					
45	A 1	33	A 0			Bass Drum L	BD Analog	BD Break 1	BD RhBox 1	BD Ana Dist 3	BD Analog
46	A# 1	34	A# 0			Open Rim Shot		SD Break 2	SD RhBox 2		
47	B 1	35	B 0			Bass Drum M	BD Jungle 4	BD Break 2	BD RhBox 2	BD Ana Dist 1	BD Jungle 4
48	C 2	36	C 1			Bass Drum H	BD T9 1	BD Break 3	BD RhBox 3	BD Ana Dist 2	BD T9 Dist 1
49	C# 2	37	C# 1			Side Stick	T9 Side Stick	Analog Side Stick 1		Analog Side Stick 1	T9 Side Stick
50	D 2	38	D 1			Snare L	SD T9 4L	SD Break 3	SD RhBox 3	SD Ana Dist 1	SD T9 Dist 4L
51	D# 2	39	D# 1			Hand Clap					SD T8 1
52	E 2	40	E 1			Snare H Hard	SD T9 4H	SD Break 4	SD RhBox 4	SD Ana Dist 2	SD T9 Dist 4H
53	F 2	41	F 1			Floor Tom L	T9 Tom 1	Analog Tom 1		Hard Tom 1	SD T8 4
54	F# 2	42	F# 1	1		Hi-Hat Closed	T9 HH 1 Closed1		RhBox HH Closed 1	Ana HH Clsd Dist 1	T9 HH 1 Clsd Dist 1
55	G 2	43	G 1			Floor Tom H	T9 Tom 2	Analog Tom 2		Hard Tom 2	T8 Conga 1
56	G# 2	44	G# 1	1		Hi-Hat Pedal	T9 HH 1 Closed2		RhBox HH Closed 2	Ana HH Clsd Dist 2	T9 HH 1 Clsd Dist 2
57	A 2	45	A 1			Low Tom	T9 Tom 3	Analog Tom 3		Hard Tom 3	T8 Conga 2
58	A# 2	46	A# 1	1		Hi-Hat Open	T9 HH 1 Open 2		Rh Box HH Open	Ana HH Opn Dist	T9 HH 1 Opn Dist 2
59	B 2	47	B 1			Mid Tom L	T9 Tom 4	Analog Tom 4		Hard Tom 4	T8 Conga 3
60	C 3	48	C 2			Mid Tom H	T9 Tom 5	Analog Tom 5		Hard Tom 5	T8 Conga 4
61	C# 3	49	C# 2			Crash Cymbal 1			Rh Box Cymbal	Analog Cymbal	T8 Side Stick
62	D 3	50	D 2			High Tom	T9 Tom 6	Analog Tom 6		Hard Tom 6	T8 Clave
63	D# 3	51	D# 2			Ride Cymbal 1					T8 Clap
64	E 3	52	E 2			Chinese Cymbal	T9 HH Half Open				
65	F 3	53	F 2			Ride Cymbal Cup					T8 Tom 1
66	F# 3	54	F# 2			Tambourine					T8 HH 1 Closed1
67	G 3	55	G 2			Splash Cymbal					T8 Tom 2
68	G# 3	56	G# 2			Cowbell			Analog Cowbell		T8 HH 1 Closed2
69	A 3	57	A 2			Crash Cymbal 2					T8 Tom 3
70	A# 3	58	A# 2			Hand Clap 1					T8 HH 1 Open
71	B 3	59	B 2			Ride Cymbal 2					T8 Tom 4
72	C 4	60	C 3			Bongo H					Analog Cymbal
73	C# 4	61	C# 3			Bongo L					
74	D 4	62	D 3			Conga H Mute			Analog Conga H		
75	D# 4	63	D# 3			Conga H Open			Analog Conga M		BD T9 1
76	E 4	64	E 3			Conga L			Analog Conga L		BD T9 3n
77	F 4	65	F 3			Timbale H					BD Jungle 4
78	F# 4	66	F# 3			Timbale L					T9 HH 1 Open 2
79	G 4	67	G 3			Agogo H					SD T9 1L
80	G# 4	68	G# 3			Agogo L					SD T9 2
81	A 4	69	A 3			Cabasa					SD T9 1M
82	A# 4	70	A# 3			Maracas					SD T9 3
83	B 4	71	B 3	O		Samba Whistle H			Analog Maracas		SD T9 1H
84	C 5	72	C 4	O		Samba Whistle L					SD T9 4L
85	C# 5	73	C# 4			Guiro Short					T9 Side Stick
86	D 5	74	D 4	O		Guiro Long					SD T9 4M
87	D# 5	75	D# 4			Claves			Analog Claves		T9 Clap
88	E 5	76	E 4			Wood Block H					SD T9 4H
89	F 5	77	F 4			Wood Block L					T9 Tom 1
90	F# 5	78	F# 4			Scratch Push					T9 HH 1 Closed1
91	G 5	79	G 4			Scratch Pull					T9 Tom 2
92	G# 5	80	G# 4	2		Triangle Mute					T9 HH 1 Closed2
93	A 5	81	A 4	2		Triangle Open					T9 Tom 3
94	A# 5	82	A# 4			Shaker					T9 HH 1 Open 2
95	B 5	83	B 4			Hand Clap 2					T9 Tom 4
96	C 6	84	C 5			Hand Clap 3					T9 Crash 1
97	C# 6	85	C# 5							Bell Tree 2	T9 Ride
98	D 6	86	D 5				Bell Tree 2			Bell Tree 3	T9 Crash 2
99	D# 6	87	D# 5				BD T8 2			BD T8 2	
100	E 6	88	E 5				SD T8 4			SD T8 4	
101	F 6	89	F 5				SD T8 3H			SD T8 3H	
102	F# 6	90	F# 5				T8 HH 2 Closed1			T8 HH 2 Closed1	
103	G 6	91	G 5				T8 Cowbell			T8 Cowbell	
104	G# 6	92	G# 5				T8 HH 2 Closed2			T8 HH 2 Closed2	
105	A 6	93	A 5				T8 Tambourine			T8 Tambourine	
106	A# 6	94	A# 5				T8 HH 2 Open			T8 HH 2 Open	
107	B 6	95	B 5				T8 Guiro			T8 Guiro	
108	C 7	96	C 6				Metal			Metal	

Drum Kit List/Drum Kit-Liste/Liste kits de percussion/Lista de batería

Voice #					191	192	193	194	195	196	197		
Bank MSB#					126	126	126	126	126	126	126		
Bank LSB#					0	0	0	0	0	0	0		
Program #					1	2	3	4	5	6	7		
Keyboard	MIDI		Key	Alternate	B900 Kit	DJX Kit	BD Kit	SD Kit	HH Kit	Human Kit	Scratch Kit		
Note#	Note	Note#	Note	off	assign								
25	C#	0	13	C#	-1								
26	D	0	14	D	-1								
27	D#	0	15	D#	-1								
28	E	0	16	E	-1								
29	F	0	17	F	-1								
30	F#	0	18	F#	-1								
31	G	0	19	G	-1								
32	G#	0	20	G#	-1								
33	A	0	21	A	-1								
34	A#	0	22	A#	-1								
35	B	0	23	B	-1								
36	C	1	24	C	0								
37	C#	1	25	C#	0			BD1	SD1	HH1	Ain'tGoingOut(1)		
38	D	1	26	D	0	O		BD2	SD2	HH2	Ain'tGoingOut(2)		
39	D#	1	27	D#	0	O		BD3	SD3	HH3	Beat		
40	E	1	28	E	0	O		BD4	SD4	HH4	ClapYourHands		
41	F	1	29	F	0	O		BD5	SD5	HH5	Club		
42	F#	1	30	F#	0	O		BD6	SD6	HH6	ComOn		
43	G	1	31	G	0			BD7	SD7	HH7	DJ		
44	G#	1	32	G#	0			BD8	SD8	HH8	FeelTheBass(1)		
45	A	1	33	A	0			BD9	SD9	HH9	FeelTheBass(2)		
46	A#	1	34	A#	0			BD10	SD10	HH10	FeelTheBass(3)		
47	B	1	35	B	0			BD11	SD11	HH11	Huhh		
48	C	2	36	C	1			BD12	SD12	HH12	Kickin'It		
49	C#	2	37	C#	1		BD Jungle 4	BD00 T9 Distortion	BD13	SD13	HH13	Massive	Scratch1-F
50	D	2	38	D	1		BD T8 2Long	BD04 T9	BD14	SD14	HH14	MoveIt	Scratch1-R
51	D#	2	39	D#	1		BD Jungle 1	BD09 T8 Low Long	BD15	SD15	HH15	MyFlowsTight(1)	Scratch2-F
52	E	2	40	E	1		BD Jungle 2	BD28 T8	BD16	SD16	HH16	MyFlowsTight(2)	Scratch2-R
53	F	2	41	F	1		BD T8 2Cont	BD47 Hard Distortion	BD17	SD17	HH17	MyFlowsTight(3)	Scratch3-F
54	F#	2	42	F#	1	1	BD Jungle 5	BD55 Jungle	BD18	SD18	HH18	OK	Scratch3-R
55	G	2	43	G	1		BD HipHop1	SD00 T8	BD19	SD19	HH19	Peace	Scratch4-F
56	G#	2	44	G#	1	1	BD HipHop2	SD03 higher	BD20	SD20	HH20	PlayThatBeat(1)	Scratch4-R
57	A	2	45	A	1		SD Jungle 1	SD12 T9 4	BD21	SD21	HH21	PlayThatBeat(2)	Scratch L
58	A#	2	46	A#	1	1	SD Jungle 2	SD23 brutal	BD22	SD22	HH22	PlayThatBeat(3)	SCR 1M
59	B	2	47	B	1		SD Jungle 3	SD24 high metal	BD23	SD23	HH23	RespectsDue(1)	SCR 2M
60	C	3	48	C	2		SD Jungle 4	SD31 Elect.2	BD24	SD24	HH24	RespectsDue(2)	SCR 3M
61	C#	3	49	C#	2		SD HipHop1	SD43 T9 4	BD25	SD25	HH25	RespectsDue(3)	SCR 4M
62	D	3	50	D	2		SD HipHop2	SD47 noisy scratch	BD26	SD26	HH26	Scratchin'	SCR 6ML
63	D#	3	51	D#	2		SD HipHop3	SD49 T8 3	BD27	SD27	HH27	TheHouse	SCR 7ML
64	E	3	52	E	2		SD Elect.1	HH00 MS Closed	BD28	SD28	HH28	Uuuuugh	TurnTable
65	F	3	53	F	2		SD Elect.2	HH00 MS Open	BD29	SD29	HH29	What'sGoingDown(1)	
66	F#	3	54	F#	2		SD Elect.3	HH06 T9 Hard Closed	BD30	SD30	HH30	What'sGoingDown(2)	
67	G	3	55	G	2		SD Elect.4	HH06 T9 Hard Open	BD31	SD31	HH31	What'sGoingDown(3)	
68	G#	3	56	G#	2		SD T8 3M	HH07 T8 Closed	BD32	SD32	HH32	Wow	
69	A	3	57	A	2		SD 78	HH07 T8 Open	BD33	SD33	HH33	YeahWhat'sUp(1)	
70	A#	3	58	A#	2		HH 1 Closed	HH08 FX1 Closed	BD34	SD34	HH34	YeahWhat'sUp(2)	
71	B	3	59	B	2		HH 2 Closed	HH08 FX1 Open	BD35	SD35	HH35	YeahWhat'sUp(3)	
72	C	4	60	C	3		HH 2 Open	HH19 T9 Closed	BD36	SD36	HH36	YoBady(1)	
73	C#	4	61	C#	3		HH 3 Closed	HH19 T9 Open	BD37	SD37	HH37	YoBady(2)	
74	D	4	62	D	3		HH 78 Open	HH29 T6 Closed	BD38	SD38	HH38	IamYourDJ(robot)(1)	
75	D#	4	63	D#	3		HH 4 Closed	HH29 T6 Open	BD39	SD39	HH39	IamYourDJ(robot)(2)	
76	E	4	64	E	3		HH 4 Open	HH31 Nat Closed	BD40	SD40	HH40	IamYourDJ(robot)(3)	
77	F	4	65	F	3		PC Snap	HH31 Nat Open	BD41	SD41	HH41	RockTheHouse(robot)(1)	
78	F#	4	66	F#	3		PC Tamb2	HH37 FX2 Closed	BD42	SD42	HH42	RockTheHouse(robot)(2)	
79	G	4	67	G	3		BD Jungle 4Long	HH37 FX2 Open	BD43	SD43	HH43	RockTheHouse(robot)(3)	
80	G#	4	68	G#	3		BD Analog	HH40 T9Low Closed	BD44	SD44	HH44	FeelTheVibe(robot)(1)	
81	A	4	69	A	3		Hit 1L	HH40 T9Low Open	BD45	SD45	HH45	FeelTheVibe(robot)(2)	
82	A#	4	70	A#	3		Hit 1M	HH52 T8Metal Closed	BD46	SD46	HH46	FeelTheVibe(robot)(3)	
83	B	4	71	B	3	O	Hit 1H	HH52 T8Metal Open	BD47	SD47	HH47	TheRealBass(robot)(1)	
84	C	5	72	C	4	O	Hit 2L	HH56 T9Filt. Closed	BD48	SD48	HH48	TheRealBass(robot)(2)	
85	C#	5	73	C#	4		Hit 2M	HH56 T9Filt. Open	BD49	SD49	HH49	TheRealBass(robot)(3)	
86	D	5	74	D	4	O	Hit 2H	PC00G# Clave	BD50	SD50	HH50		
87	D#	5	75	D#	4		Hit Brass 1	PC02C Pulse		SD51			
88	E	5	76	E	4		SCR 1L	PC02C# Pulse		SD52			
89	F	5	77	F	4		SCR 1M	PC02D Pulse		SD53			
90	F#	5	78	F#	4		SCR 1H	PC02D# BD		SD54			
91	G	5	79	G	4		SCR 2L	PC02E Tom		SD55			
92	G#	5	80	G#	4		SCR 2M	PC02F SD		SD56			
93	A	5	81	A	4	2	SCR 2H	PC02F# Pulse&Noise		SD57			
94	A#	5	82	A#	4	2	SCR 3L	PC02G Pulse&Noise		SD58			
95	B	5	83	B	4		SCR 3M	PC02G# Snaps		SD59			
96	C	6	84	C	5		SCR 3H	PC02A Noise Echo		SD60			
97	C#	6	85	C#	5		SCR 4L	PP Perc.C3		SD61			
98	D	6	86	D	5		SCR 4M	PP Perc.F3		SD62			
99	D#	6	87	D#	5		SCR 4H	PP Snaps		SD63			
100	E	6	88	E	5		SCR 6L	PP Claps Bb2		SD64			
101	F	6	89	F	5		SCR 6ML	PP Claps C3		SD65			
102	F#	6	90	F#	5		SCR 6MH			SD66			
103	G	6	91	G	5		SCR 6H			SD67			
104	G#	6	92	G#	5		SCR 7L			SD68			
105	A	6	93	A	5		SCR 7ML			SD69			
106	A#	6	94	A#	5		SCR 7MH			SD70			
107	B	6	95	B	5		SCR 7H			SD71			
108	C	7	96	C	6		Hit Brass 2						
							Analog Cymbal						

MIDI Data Format/MIDI-Datenformat/ Format de données MIDI/Formato de datos MIDI

Many MIDI messages listed in the MIDI Data Format are expressed as decimal numbers, binary numbers or hexadecimal numbers.

Hexadecimal numbers may include the letter "H" as a suffix. Also, "n" can freely be defined as any whole number.

To enter data/values, refer to the table below.

Decimal	Hexadecimal	Binary
0	00	0000 0000
1	01	0000 0001
2	02	0000 0010
3	03	0000 0011
4	04	0000 0100
5	05	0000 0101
6	06	0000 0110
7	07	0000 0111
8	08	0000 1000
9	09	0000 1001
10	0A	0000 1010
11	0B	0000 1011
12	0C	0000 1100
13	0D	0000 1101
14	0E	0000 1110
15	0F	0000 1111
16	10	0001 0000
17	11	0001 0001
18	12	0001 0010
19	13	0001 0011
20	14	0001 0100
21	15	0001 0101
22	16	0001 0110
23	17	0001 0111
24	18	0001 1000
25	19	0001 1001
26	1A	0001 1010
27	1B	0001 1011
28	1C	0001 1100
29	1D	0001 1101
30	1E	0001 1110
31	1F	0001 1111

Decimal	Hexadecimal	Binary
32	20	0010 0000
33	21	0010 0001
34	22	0010 0010
35	23	0010 0011
36	24	0010 0100
37	25	0010 0101
38	26	0010 0110
39	27	0010 0111
40	28	0010 1000
41	29	0010 1001
42	2A	0010 1010
43	2B	0010 1011
44	2C	0010 1100
45	2D	0010 1101
46	2E	0010 1110
47	2F	0010 1111
48	30	0011 0000
49	31	0011 0001
50	32	0011 0010
51	33	0011 0011
52	34	0011 0100
53	35	0011 0101
54	36	0011 0110
55	37	0011 0111
56	38	0011 1000
57	39	0011 1001
58	3A	0011 1010
59	3B	0011 1011
60	3C	0011 1100
61	3D	0011 1101
62	3E	0011 1110
63	3F	0011 1111

Decimal	Hexadecimal	Binary
64	40	0100 0000
65	41	0100 0001
66	42	0100 0010
67	43	0100 0011
68	44	0100 0100
69	45	0100 0101
70	46	0100 0110
71	47	0100 0111
72	48	0100 1000
73	49	0100 1001
74	4A	0100 1010
75	4B	0100 1011
76	4C	0100 1100
77	4D	0100 1101
78	4E	0100 1110
79	4F	0100 1111
80	50	0101 0000
81	51	0101 0001
82	52	0101 0010
83	53	0101 0011
84	54	0101 0100
85	55	0101 0101
86	56	0101 0110
87	57	0101 0111
88	58	0101 1000
89	59	0101 1001
90	5A	0101 1010
91	5B	0101 1011
92	5C	0101 1100
93	5D	0101 1101
94	5E	0101 1110
95	5F	0101 1111

Decimal	Hexadecimal	Binary
96	60	0110 0000
97	61	0110 0001
98	62	0110 0010
99	63	0110 0011
100	64	0110 0100
101	65	0110 0101
102	66	0110 0110
103	67	0110 0111
104	68	0110 1000
105	69	0110 1001
106	6A	0110 1010
107	6B	0110 1011
108	6C	0110 1100
109	6D	0110 1101
110	6E	0110 1110
111	6F	0110 1111
112	70	0111 0000
113	71	0111 0001
114	72	0111 0010
115	73	0111 0011
116	74	0111 0100
117	75	0111 0101
118	76	0111 0110
119	77	0111 0111
120	78	0111 1000
121	79	0111 1001
122	7A	0111 1010
123	7B	0111 1011
124	7C	0111 1100
125	7D	0111 1101
126	7E	0111 1110
127	7F	0111 1111

- Other messages not listed above include: 144-159(decimal)/9nH/1001 0000-1001 1111(binary) denotes the Note On Message for each channel (1-16). 176-191/BnH/1011 0000-1011 1111 denotes the Control Change Message for each channel (1-16). 192-207/CnH/1100 0000-1100 1111 denotes the Program Change Message for each channel (1-16). 240/FOH/1111 0000 denotes the start of a System Exclusive Message. 247/F7H/1111 0111 denotes the end of a System Exclusive Message.
- aaH (hexidecimal)/0aaaaaaaa (binary) denotes the data address. The address contains High, Mid, and Low.
- bbH/0bbbbbbb denotes the byte count.
- ccH/0ccccccc denotes the check sum.
- ddH/0ddddddd denotes the data/value.

MIDI Data Format/MIDI-Datenformat/Format de données MIDI/Formato de datos MIDI

■ Channel/Mode/Realtime Messages

o : available

MIDI Events	Status byte		1st Data byte		2nd Data byte		MIDI	
	Status		Data (HEX)	Parameter	Data (HEX)	Parameter	Transmitted	Recognized
Key Off	8nH	(n:channel no.)	kk	Key no. (0 - 127)	vv	Velocity (0 - 127)	x	o
Key On	9nH		kk	Key no. (0 - 127)	vv	Key On :vv=1 - 127 Key Off :vv=0	x	o
Control Change	BnH		0 (00H)	Bank Select MSB	0 (00H) 126, 127 (7FH)	Normal Drum kit	x	o
			32 (20H)	Bank Select LSB			x	o
			1 (01H)	Modulation	0 - 127 (...7FH)		x	o
			6 (06H)	Data Entry MSB	0 - 127 (...7FH)		x	o
			38 (26H)	Data Entry LSB	0 - 127 (...7FH)		x	x
			7 (07H)	Main Volume	0 - 127 (...7FH)		x	o
			10 (0AH)	Panpot	0 - 127 (...7FH)		x	o
			11 (0BH)	Expression	0 - 127 (...7FH)		x	o
			64 (40H)	Sustain (Damper)	0 - 127 (...7FH)		x	o
			71 (47H)	Harmonic Content	0 - 127 (...7FH)		x	o
			72 (48H)	Release Time	0 - 127 (...7FH)		x	o
			73 (49H)	Attack Time	0 - 127 (...7FH)		x	o
			74 (4AH)	Brightness	0 - 127 (...7FH)		x	o
			84 (54H)	Portamento Control	0 - 127 (...7FH)		x	o
			91 (5BH)	Effect1 Depth (Reverb Send Level)	0 - 127 (...7FH)		x	o
			93 (5DH)	Effect3 Depth (Chorus Send Level)	0 - 127 (...7FH)		x	o
			96 (60H)	Increment	0 - 127 (...7FH)		x	o
97 (61H)	Decrement	0 - 127 (...7FH)		x	o			
100 (64H)	RPN LSB	0 - 127 (...7FH)		x	o			
101 (65H)	RPN MSB	0 - 127 (...7FH)		x	o			
Mode Message	BnH		120 (78H)	All sound off	0		x	o
			121 (79H)	Reset all controllers	0		x	o
			123 (7BH)	All note off	0		x	o
			124 (7CH)	All note off	0		x	o
			125 (7DH)	All note off	0		x	o
			126 (7EH)	MONO	0 - 16 (...10H)		x	o
			127 (7FH)	POLY	0		x	o
Program Change	CnH		pp	Voice number (0 - 127)	-	-	x	o
Pitch Bend Change	EnH		cc	LSB	dd	MSB	x	o
RealTime Message	F8H	MIDI Clock	-		-		o	o
	FAH	Start	-		-		o	o
	FCH	Stop	-		-		o	o
	FEH	Active Sensing	-		-		x	o

MIDI Data Format/MIDI-Datenformat/Format de données MIDI/Formato de datos MIDI

■ System Exclusive Messages

Universal System Exclusive

o : available

MIDI Event	Data Format	Transmitted	Recognized
MIDI Master Volume	F0H 7FH 7FH 04H 01H ll mm F7H	x	o
	ll mm Volume (mm = 0 - 7f, ll = Ignored)		
	or		
	F0H 7FH XN 04H 01H ll mm F7H		
	XN when N is received N=0-F, whichever is received. X = Ignored		
	ll mm Volume (mm = 0 - 7f, ll = Ignored)		

XG standard

MIDI Event	Data Format	Transmitted	Recognized
XG Parameter Change	F0H 43H 1nH 4CH hh mm ll dd ... F7H hh mm ll Address dd Data	x	o
Bulk Dump	F0H 43H 0nH 4CH aa bb hh mm ll dd ... dd cc F7H 0n Device Number (0 - f (receive)) aa bb Byte Count (aa << 7) + bb hh mm ll Address dd Data	x	o

Bulk dump

MIDI Event	Data Format	Transmitted	Recognized
User Pattern Data Bulk Dump	F0H 43H 73H 6FH 06H 07H aa bb cc dd hh mm ll [BULK DATA] sum F7H 6FH Model ID 06H Bulk ID 07H Bulk No. aa ByteCount MSB bb ByteCount LSB cc Data size (MSB) dd Data size (LSB) hh Address High mm Address Mid ll Address Low [BULK DATA] User Pattern data (1byte,2byte....7byte,MSBdata) sum Check Sum = 0-sum (BULK DATA)	x	o

Others

MIDI Event	Data Format	Transmitted	Recognized
Master Tune	F0H 43H 1n 27H 30H 00H 00H mm ll cc F7H 1n Device Number (0 - f (receive)) mm ll cc (mm << 4) + ll (1step/1cent), cc = Ignored	x	o
TG RESET	F0H 43H 73H 6FH 30H 00H F7H	x	o

MIDI Data Format/MIDI-Datenformat/Format de données MIDI/Formato de datos MIDI

■ MIDI Parameter Change Table

MIDI PARAMETER CHANGE TABLE (EFFECT)

Address (H)	Size (H)	Data (H)	Parameter	Transmitted	Recognized	Description	Default
2 1 0	2	00-7F	REVERB TYPE MSB	x	o	Refer to "MIDI Effect Map." 00 : basic type	01 (=HALL1)
		00-7F	REVERB TYPE LSB				00
2 1 20	2	00-7F	CHORUS TYPE MSB	x	o	Refer to "MIDI Effect Map." 00 : basic type	41 (=CHORUS1)
		00-7F	CHORUS TYPE LSB				00
2 1 40	2	00-7F	VARIATION TYPE MSB	x	o*	Refer to "MIDI Effect Map." 00 : basic type	00 (=DJ DISTORTION)
		00-7F	VARIATION TYPE LSB				00

* Between MIDI messages and panel operation(Live Effector), the last message will take priority.

■ Effect Map

REVER BLOCK

Type MSB	Type LSB			
DEC	00	16	17	19
001	HALL 1		HALL 2	
002	ROOM		ROOM 1	ROOM 2
003	STAGE	STAGE 1	STAGE 2	
004	PLATE	PLATE 1	PLATE 2	
005...127				

If the received value does not contain an effect type in the TYPE LSB, the LSB will be directed to TYPE LSB 0.

CHORUS BLOCK

Type MSB	Type LSB			
DEC	00	02	08	17
001...064	NO EFFECT			
065	CHORUS	CHORUS 2		
066	CELESTE			CHORUS 1
067	FLANGER		FLANGER 1	FLANGER 2
068...127	NO EFFECT			

If the received value does not contain an effect type in the TYPE LSB, the LSB will be directed to TYPE LSB 0.

VARIATION BLOCK

Type MSB	Type LSB
DEC	00
001	DJ DISTORTION
002	DJ FLANGER
003	DJ PHASER
004	DJ DELAY
005	DJ ECHO
006	DJ RING MOD
007	DJ SLICE
008	DJ AUTO PAN
009	DJ WAH
010	DJ LO-FI

If the received value does not contain an effect type in the TYPE LSB, the LSB will be directed to TYPE LSB 0.

MIDI Data Format/MIDI-Datenformat/Format de données MIDI/Formato de datos MIDI

Functions	Panel Operation	MIDI Data Format
Live Effector	ON/OFF switch	
	Hold/On Hold/Off	Soft Pedal (B3H, 43H, 7FH) Soft Pedal (B3H, 43H, 00H)
	Effect Type selection DISTORTION AUTO PAN RING MOD FLANGER PHASER SLICER DELAY ECHO LO-FI WAH	Bank Select MSB (B3H, 00H, 00H) Bank Select LSB (B3H, 20H, 04H) Program Change (C3H, 00H) Program Change (C3H, 01H) Program Change (C3H, 02H) Program Change (C3H, 03H) Program Change (C3H, 04H) Program Change (C3H, 05H) Program Change (C3H, 06H) Program Change (C3H, 07H) Program Change (C3H, 08H) Program Change (C3H, 09H)
CONTROL knob BALANCE knob	Effect4 Depth (B3H, 5EH, **H) Effect5 Depth (B3H, 5FH, **H) **= 00H - 7FH	
Key Shifter	KEY SHIFTER setting	** = Note On (7FH), Note Off (00H)
	0	Note (93H, 24H, **H)
	1	Note (93H, 25H, **H)
	2	Note (93H, 26H, **H)
	3	Note (93H, 27H, **H)
	4	Note (93H, 28H, **H)
	5	Note (93H, 29H, **H)
	6	Note (93H, 2AH, **H)
	-5	Note (93H, 2BH, **H)
	-4	Note (93H, 2CH, **H)
	-3	Note (93H, 2DH, **H)
	-2	Note (93H, 2EH, **H)
-1	Note (93H, 2FH, **H)	
BPM setting	Scratch Pad rocking	General Purpose Controller Absolute tempo value MSB (B3H, 10H, mmH) Absolute tempo value LSB (B3H, 30H, llH) Relative tempo value MSB (B3H, 11H, mmH) Relative tempo value LSB (B3H, 31H, llH)
Other buttons	PATTERN button	Channel Pressure (D3H, 01H)
	BPM/TAP button	Channel Pressure (D3H, 03H)
	KEY SHIFTER button	Channel Pressure (D3H, 04H)
	PATTERN STOP button	Channel Pressure (D3H, 05H)

MIDI Implementation Chart/MIDI-Implementierungstabelle/ Feuille d'implémentation MIDI/Gráfico de implementación MIDI

YAMAHA [DJ-GEAR]
Model DJX-IIB MIDI Implementation Chart

Date :17-MAR-2000
Version : 1.0

Function...	Transmitted	Recognized	Remarks
Basic Default	x	1 - 16	
Channel Changed	x	1 - 16	
Mode Default	x	3	
Messages	x	x	
Altered	*****	x	
Note Number : True voice	x	0 - 127	
	*****	0 - 127	
Velocity Note ON	x	o 9nH,v=1-127	
Note OFF	x	o 9nH,v=0 or 8nH	
After Key's	x	x	
Touch Ch's	x	x	
Pitch Bend	x	o	
Control Change	0,32 x 1 x 6,38 x 7,10 x 11 x 64 x 71-74 x 84 x 91,93 x 96,97 x 100,101 x	o o o o o o o o o o o	Bank Select Modulation wheel Data Entry Expression Sustain Sound Controller Portamento Control Effect Depth RPN Inc,Dec RPN LSB,MSB
Prog Change : True #	x	o 0 - 127	

System Exclusive	x	o *	
: Song Pos.	x	x	
Common : Song Sel.	x	x	
: Tune	x	x	
System : Clock	o	o	
Real Time:Commands	o	o	
Aux :All Sound OFF	x	o(120,126,127)	
:Reset All Cntrls	x	o(121)	
:Local ON/OFF	x	x	
Mes- :All Notes OFF	x	o(123-125)	
sages:Active Sensing	x	o	
:Reset	x	x	
Notes:	* For details, see "MIDI Data Format" on page 83.		

Mode 1 : OMNI ON , POLY
Mode 3 : OMNI OFF, POLY

Mode 2 : OMNI ON ,MONO
Mode 4 : OMNI OFF,MONO

o : Yes
x : No

FCC INFORMATION (U.S.A.)

1. IMPORTANT NOTICE: DO NOT MODIFY THIS UNIT!

This product, when installed as indicated in the instructions contained in this manual, meets FCC requirements. Modifications not expressly approved by Yamaha may void your authority, granted by the FCC, to use the product.

2. IMPORTANT: When connecting this product to accessories and/or another product use only high quality shielded cables. Cable/s supplied with this product **MUST** be used. Follow all installation instructions. Failure to follow instructions could void your FCC authorization to use this product in the USA.

3. NOTE: This product has been tested and found to comply with the requirements listed in FCC Regulations, Part 15 for Class "B" digital devices. Compliance with these requirements provides a reasonable level of assurance that your use of this product in a residential environment will not result in harmful interference with other electronic devices. This equipment generates/uses radio frequencies and, if not installed and used according to the instructions found in the users manual, may cause interference harmful to the operation of other electronic devices. Compliance

with FCC regulations does not guarantee that interference will not occur in all installations. If this product is found to be the source of interference, which can be determined by turning the unit "OFF" and "ON", please try to eliminate the problem by using one of the following measures:

Relocate either this product or the device that is being affected by the interference.

Utilize power outlets that are on different branch (circuit breaker or fuse) circuits or install AC line filter/s.

In the case of radio or TV interference, relocate/reorient the antenna. If the antenna lead-in is 300 ohm ribbon lead, change the lead-in to co-axial type cable.

If these corrective measures do not produce satisfactory results, please contact the local retailer authorized to distribute this type of product. If you can not locate the appropriate retailer, please contact Yamaha Corporation of America, Electronic Service Division, 6600 Orangethorpe Ave, Buena Park, CA90620

The above statements apply **ONLY** to those products distributed by Yamaha Corporation of America or its subsidiaries.

* This applies only to products distributed by YAMAHA CORPORATION OF AMERICA.

(class B)

OBSERVERA!

Apparaten kopplas inte ur växelströmskällan (nätet) så länge som den är ansluten till vägguttaget, även om själva apparaten har stängts av.

ADVARSEL: Netspændingen til dette apparat er IKKE afbrudt, så længe netledningen sidder i en stikkontakt, som er t endt — også selvom der er slukket på apparatets afbryder.

VAROITUS: Laitteen toisiopiiriin kytketty käyttökytin ei irroita koko laitetta verkosta.

(standby)

Entsorgung leerer Batterien (nur innerhalb Deutschlands)

Leisten Sie einen Beitrag zum Umweltschutz. Verbrauchte Batterien oder Akkumulatoren dürfen nicht in den Hausmüll. Sie können bei einer Sammelstelle für Altbatterien bzw. Sondermüll abgegeben werden. Informieren Sie sich bei Ihrer Kommune.

(battery)

For details of products, please contact your nearest Yamaha or the authorized distributor listed below.

Pour plus de détails sur les produits, veuillez-vous adresser à Yamaha ou au distributeur le plus proche de vous figurant dans la liste suivante.

Die Einzelheiten zu Produkten sind bei Ihrer unten aufgeführten Niederlassung und bei Yamaha Vertragshändlern in den jeweiligen Bestimmungsländern erhältlich.

Para detalles sobre productos, contacte su tienda Yamaha más cercana o el distribuidor autorizado que se lista debajo.

NORTH AMERICA

CANADA

Yamaha Canada Music Ltd.
135 Milner Avenue, Scarborough, Ontario,
M1S 3R1, Canada
Tel: 416-298-1311

U.S.A.

Yamaha Corporation of America
6600 Orangethorpe Ave., Buena Park, Calif. 90620,
U.S.A.
Tel: 714-522-9011

CENTRAL & SOUTH AMERICA

MEXICO

**Yamaha de Mexico S.A. De C.V.,
Departamento de ventas**
Javier Rojo Gomez No.1149, Col. Gpe Del
Moral, Deleg. Iztapalapa, 09300 Mexico, D.F.
Tel: 686-00-33

BRAZIL

Yamaha Musical do Brasil LTDA.
Av. Rebouças 2636, São Paulo, Brasil
Tel: 011-853-1377

ARGENTINA

Yamaha Music Argentina S.A.
Viamonte 1145 Piso2-B 1053,
Buenos Aires, Argentina
Tel: 1-371-7021

PANAMA AND OTHER LATIN AMERICAN COUNTRIES/ CARIBBEAN COUNTRIES

Yamaha de Panama S.A.
Torre Banco General, Piso 7, Urbanización Marbella,
Calle 47 y Aquilino de la Guardia,
Ciudad de Panamá, Panamá
Tel: 507-269-5311

EUROPE

THE UNITED KINGDOM

Yamaha-Kemble Music (U.K.) Ltd.
Sherbourne Drive, Tilbrook, Milton Keynes,
MK7 8BL, England
Tel: 01908-366700

IRELAND

Danfay Ltd.
61D, Sallynoggin Road, Dun Laoghaire, Co. Dublin
Tel: 01-2859177

GERMANY/SWITZERLAND

Yamaha Europa GmbH.
Siemensstraße 22-34, 25462 Rellingen,
F.R. of Germany
Tel: 04101-3030

AUSTRIA

Yamaha Music Austria
Schleiergasse 20, A-1100 Wien Austria
Tel: 01-60203900

THE NETHERLANDS

Yamaha Music Nederland
Kanaalweg 18G, 3526KL, Utrecht, The Netherlands
Tel: 030-2828411

BELGIUM

Yamaha Music Belgium
Keiberg Imperiastraat 8, 1930 Zaventem, Belgium
Tel: 02-7258220

FRANCE

**Yamaha Musique France,
Division Claviers**
BP 70-77312 Marne-la-Vallée Cedex 2, France
Tel: 01-64-61-4000

ITALY

**Yamaha Musica Italia S.P.A.,
Home Keyboard Division**
Viale Italia 88, 20020 Lainate (Milano), Italy
Tel: 02-935-771

SPAIN/PORTUGAL

Yamaha-Hazen Electronica Musical, S.A.
Ctra. de la Coruna km. 17, 200, 28230
Las Rozas (Madrid) Spain
Tel: 91-201-0700

GREECE

Philippe Nakas S.A.
Navarinou Street 13, P.Code 10680, Athens, Greece
Tel: 01-364-7111

SWEDEN

Yamaha Scandinavia AB
J. A. Wettergrens Gata 1
Box 30053
S-400 43 Göteborg, Sweden
Tel: 031 89 34 00

DENMARK

YS Copenhagen Liaison Office
Generatorvej 8B
DK-2730 Herlev, Denmark
Tel: 44 92 49 00

FINLAND

F-Musiikki Oy
Kluuvikatu 6, P.O. Box 260,
SF-00101 Helsinki, Finland
Tel: 09 618511

NORWAY

Norsk filial av Yamaha Scandinavia AB
Grini Næringspark 1
N-1345 Østerås, Norway
Tel: 67 16 77 70

ICELAND

Skifan HF
Skeifan 17 P.O. Box 8120
IS-128 Reykjavik, Iceland
Tel: 525 5000

OTHER EUROPEAN COUNTRIES

Yamaha Europa GmbH.
Siemensstraße 22-34, 25462 Rellingen,
F.R. of Germany
Tel: 04101-3030

AFRICA

**Yamaha Corporation,
International Marketing Division**
Nakazawa-cho 10-1, Hamamatsu, Japan 430-8650
Tel: 053-460-2312

MIDDLE EAST

TURKEY/CYPRUS

Yamaha Europa GmbH.
Siemensstraße 22-34, 25462 Rellingen,
F.R. of Germany
Tel: 04101-3030

OTHER COUNTRIES

Yamaha Music Gulf FZE
LB21-128 Jebel Ali Freezone
P.O.Box 17328, Dubai, U.A.E.
Tel: 971-4-81-5868

ASIA

HONG KONG

Tom Lee Music Co., Ltd.
11/F., Silvercord Tower 1, 30 Canton Road,
Tsimshatsui, Kowloon, Hong Kong
Tel: 2737-7688

INDONESIA

**PT. Yamaha Music Indonesia (Distributor)
PT. Nusantik**
Gedung Yamaha Music Center, Jalan Jend. Gatot
Subroto Kav. 4, Jakarta 12930, Indonesia
Tel: 21-520-2577

KOREA

Cosmos Corporation
1461-9, Seocho Dong, Seocho Gu, Seoul, Korea
Tel: 02-3486-0011

MALAYSIA

Yamaha Music Malaysia, Sdn., Bhd.
Lot 8, Jalan Perbandaran, 47301 Kelana Jaya,
Petaling Jaya, Selangor, Malaysia
Tel: 3-703-0900

PHILIPPINES

Yupangco Music Corporation
339 Gil J. Puyat Avenue, P.O. Box 885 MCPO,
Makati, Metro Manila, Philippines
Tel: 819-7551

SINGAPORE

Yamaha Music Asia Pte., Ltd.
11 Ubi Road #06-00, Meiban Industrial Building,
Singapore
Tel: 65-747-4374

TAIWAN

Yamaha KHS Music Co., Ltd.
10F, 150, Tun-Hwa Northroad,
Taipei, Taiwan, R.O.C.
Tel: 02-2713-8999

THAILAND

Siam Music Yamaha Co., Ltd.
121/60-61 RS Tower 17th Floor,
Ratchadaphisek RD., Dindaeng,
Bangkok 10320, Thailand
Tel: 02-641-2951

THE PEOPLE'S REPUBLIC OF CHINA AND OTHER ASIAN COUNTRIES

**Yamaha Corporation,
International Marketing Division**
Nakazawa-cho 10-1, Hamamatsu, Japan 430-8650
Tel: 053-460-2317

OCEANIA

AUSTRALIA

Yamaha Music Australia Pty. Ltd.
17-33 Market Street, South Melbourne, Vic. 3205,
Australia
Tel: 3-699-2388

NEW ZEALAND

Music Houses of N.Z. Ltd.
146/148 Captain Springs Road, Te Papapa,
Auckland, New Zealand
Tel: 9-634-0099

COUNTRIES AND TRUST TERRITORIES IN PACIFIC OCEAN

**Yamaha Corporation,
International Marketing Group**
Nakazawa-cho 10-1, Hamamatsu, Japan 430-8650
Tel: 053-460-2312

HEAD OFFICE Yamaha Corporation, Pro Audio & Digital Musical Instrument Division
Nakazawa-cho 10-1, Hamamatsu, Japan 430-8650
Tel: 053-460-3273

