

NS-BP100/ NS-BP110

Speaker Package
Package Enceintes

OWNER'S MANUAL
MODE D'EMPLOI
BEDIENUNGSANLEITUNG
MANUAL DE INSTRUCCIONES

使用説明書
ИНСТРУКЦИЯ ПО ЭКСПЛУАТАЦИИ

English

Français

Deutsch

Español

中文

Русский

CONNECTION CONNEXION ANSCHLUSS CONEXIÓN 连接 ПОДКЛЮЧЕНИЕ

Speaker (R)
Enceinte (Droite)
Lautsprecher (R)
Altavoz (D)
揚聲器 (R)
Колонка (R)

Speaker (L)
Enceinte (Gauche)
Lautsprecher (L)
Altavoz (I)
揚聲器 (L)
Колонка (L)

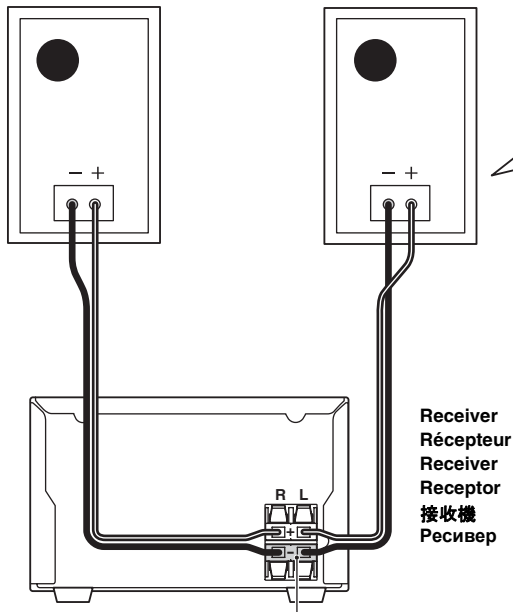

Speaker output terminal
Borne de sortie d'enceinte
Lautsprecherausgangsklemme
Terminal de salida para altavoz
揚聲器輸出端
Выходной терминал колонок

NS-BP100

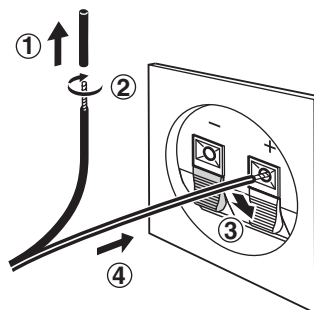

NS-BP110

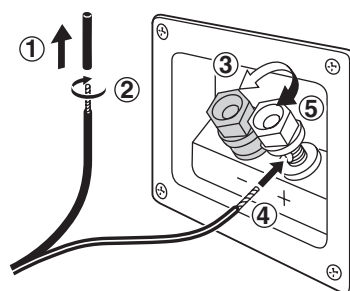

When using a banana plug
Lorsqu'une fiche banane est utilisée
Bei Verwendung von Bananensteckern
Cuando utilice una clavija tipo banana
當使用香蕉形插頭時
Использование вилки штекерного типа

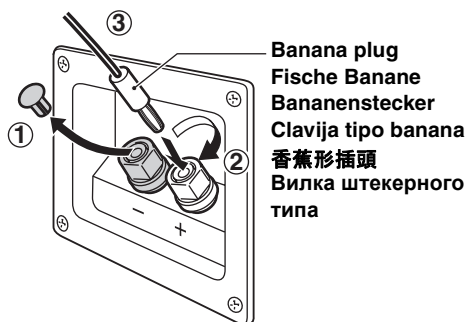

Banana plug
Fiche Banane
Bananenstecker
Clavija tipo banana
香蕉形插頭
Вилка штекерного типа

PRECAUTIONS

- Install the speakers in a cool, dry, clean, stable and horizontal place.
- To avoid electric shock, fire, injury, damage to the speakers, and discoloration of the cabinet, install away from windows, heat sources, sources of excessive vibration, dust, moisture, cold, rain, water, falling objects, noise sources (transformers, motors, etc.) and direct sunlight.
- Do not insert a hand or object into the port or pick up the speaker by holding the port, as it may cause personal injury or damage to the speaker.
- Any time you note distortion, reduce the volume control on your receiver to a lower setting. Never allow your receiver to be driven into "clipping". Otherwise the speakers may be damaged.
- When using a receiver with a rated output power higher than the nominal input power of the speakers, care should be taken never to exceed the speakers' maximum input.
- Do not attempt to clean the speakers with chemical solvents as this might damage the finish. Use a clean, dry cloth.
- Do not attempt to modify or fix the speakers. Contact qualified Yamaha service personnel when any service is needed. The cabinet should never be opened for any reasons.
- **Secure placement or installation is the owner's responsibility. Yamaha shall not be liable for any accident caused by improper placement or installation of speakers.**

ACCESSORIES

Check that the following items are included.
Speaker cable (2 m) x 2 / Front cover x 2

ATTACHING THE FRONT COVER

To attach the front cover, line up the three holes on the inner surface of the cover with the three corresponding pegs on the speaker and push gently.

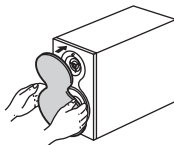

Note

When the cover is removed, be sure not to touch the speaker units with your hands or to exert excessive force with tools.

CONNECTION TO YOUR RECEIVER

BEFORE MAKING CONNECTIONS, MAKE SURE THAT THE RECEIVER IS SWITCHED OFF.

When this unit is connected to the receiver, refer also to the owner's manual supplied with the receiver.
See page 1 for the connection method.

PLACING THE SPEAKERS

- Place the speakers on a sturdy, vibration-free surface. You may not be able to obtain good bass quality when the speakers are placed directly on the floor. Put a block, etc. under the speakers.
- Better stereo images will be obtained when the speakers are slightly angled in towards the listening position.

Note

Placing this unit too close to a CRT TV set might happen impair picture color or create a buzzing noise. Should this happen, move the speaker away from the TV set.

ATTACHING THE SPEAKER STANDS

NS-BP110 only

You can also use the screw holes on the bottom of the NS-BP110 for installing the speakers on commercially available speaker stands.

**A screw with a diameter of 4 mm can be used
(Hole depth: 10 mm, 3/8")**

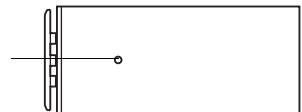

- Before installing, please refer to the instruction manual of the speaker stand.

SPECIFICATIONS

Type	2-way bass-reflex speaker system
Driver.....	Non-magnetic shielding Type 10 cm (4") cone woofer 2.5 cm (1") balanced dome tweeter
Impedance.....	6Ω
Frequency Response	60 Hz to 50 kHz (-10 dB) 100 kHz (-30 dB)
Nominal Input Power	30 W
Maximum Input Power.....	90 W
Sensitivity	84 dB/2.83 V/m
Crossover Frequency	8 kHz
Dimensions (W x H x D)	
<NS-BP100>	123 x 192 x 294 mm (4-13/16" x 7-9/16" x 11-9/16")
<NS-BP110>	123 x 192 x 296 mm (4-13/16" x 7-9/16" x 11-5/8")

Weight

<NS-BP100>	2.1 kg (4 lbs. 10 oz.)
<NS-BP110>	2.3 kg (5 lbs. 1 oz.)

- * Specifications are subject to change without notice due to product improvements.
- * Care should be taken not to exceed the input power values noted above.

Information for Users on Collection and Disposal of Old Equipment



This symbol on the products, packaging, and/or accompanying documents means that used electrical and electronic products should not be mixed with general household waste.

For proper treatment, recovery and recycling of old products, please take them to applicable collection points, in accordance with your national legislation and the Directives 2002/96/EC.

By disposing of these products correctly, you will help to save valuable resources and prevent any potential negative effects on human health and the environment which could otherwise arise from inappropriate waste handling.

For more information about collection and recycling of old products, please contact your local municipality, your waste disposal service or the point of sale where you purchased the items.

[Information on Disposal in other Countries outside the European Union]

This symbol is only valid in the European Union. If you wish to discard these items, please contact your local authorities or dealer and ask for the correct method of disposal.

3. The product must not have been the subject of any modifications or alterations, unless authorised in writing by Yamaha.
4. The following are excluded from this guarantee:
 - a. Periodic maintenance and repair or replacement of parts due to normal wear and tear.
 - b. Damage resulting from:
 - (1) Repairs performed by the customer himself or by an unauthorised third party.
 - (2) Inadequate packaging or mishandling, when the product is in transit from the customer. Please note that it is the customer's responsibility to ensure the product is adequately packaged when returning the product for repair.
 - (3) Misuse, including but not limited to (a) failure to use the product for its normal purpose or in accordance with Yamaha's instructions on the proper use, maintenance and storage, and (b) installation or use of the product in a manner inconsistent with the technical or safety standards in force in the country where it is used.
 - (4) Accidents, lightning, water, fire, improper ventilation, battery leakage or any cause beyond Yamaha's control.
 - (5) Defects of the system into which this product is incorporated and/or incompatibility with third party products.
 - (6) Use of a product imported into the EEA and/or Switzerland, not by Yamaha, where that product does not conform to the technical or safety standards of the country of use and/or to the standard specification of a product sold by Yamaha in the EEA and/or Switzerland.
 - (7) Non AV (Audio Visual) related products. (Products subject to "Yamaha AV Guarantee Statement" are defined in our website at <http://www.yamaha-hifi.com/> or <http://www.yamaha-uk.com/> for U.K. resident.)
5. Where the guarantee differs between the country of purchase and the country of use of the product, the guarantee of the country of use shall apply.
6. Yamaha may not be held responsible for any losses or damages, whether direct, consequential or otherwise, save for the repair or replacement of the product.
7. Please backup any custom settings or data, as Yamaha may not be held responsible for any alteration or loss to such settings or data.
8. This guarantee does not affect the consumer's statutory rights under applicable national laws in force or the consumer's rights against the dealer arising from their sales/purchase contract.

Limited Guarantee for European Economic Area (EEA) and Switzerland

Thank you for having chosen a Yamaha product. In the unlikely event that your Yamaha product needs guarantee service, please contact the dealer from whom it was purchased. If you experience any difficulty, please contact Yamaha representative office in your country. You can find full details on our website (<http://www.yamaha-hifi.com/> or <http://www.yamaha-uk.com/> for U.K. resident).

The product is guaranteed to be free from defects in workmanship or materials for a period of two years from the date of the original purchase. Yamaha undertakes, subject to the conditions listed below, to have the faulty product or any part(s) repaired, or replaced at Yamaha's discretion, without any charge for parts or labour. Yamaha reserves the right to replace a product with that of a similar kind and/or value and condition, where a model has been discontinued or is considered uneconomic to repair.

Conditions

1. The original invoice or sales receipt (showing date of purchase, product code and dealer's name) MUST accompany the defective product, along with a statement detailing the fault. In the absence of this clear proof of purchase, Yamaha reserves the right to refuse to provide free of charge service and the product may be returned at the customer's expense.
2. The product MUST have been purchased from an AUTHORISED Yamaha dealer within the European Economic Area (EEA) or Switzerland.

Меры предосторожности

- Устанавливайте колонки в прохладном, сухом, чистом помещении на устойчивой горизонтальной поверхности.
- Во избежание поражения электрическим током, пожара, получения травмы, повреждения колонок и обесцвечивания корпуса устанавливайте колонки подальше от окон, источников тепла, чрезмерной вибрации, пыли, влаги, холода источников шума (трансформаторов, двигателей и т.п.), в местах, недоступных для дождя, воды, прямого солнечного света, и безопасных с точки зрения возможности падения на колонки других предметов.
- Не просовывайте руки или другие предметы в отверстие, и не поднимайте колонки за это отверстие – это может стать причиной травмирования или повредить колонки.
- В случае искажения звучания понизьте уровень громкости на ресивере. Не допускайте “срезания” звука ресивером. В противном случае это может стать причиной повреждения колонок.
- При использовании ресивера с номинальной выходной мощностью, превышающей номинальную входную мощность колонок, необходимо следить за неперевышением максимальной входной мощности колонок.
- Не пытайтесь использовать различные химические составы для очистки колонок. Это может привести к разрушению покрывающего слоя. Используйте чистую сухую ткань.
- Не пытайтесь модифицировать или чинить колонки. При необходимости обратитесь к квалифицированному сотруднику сервисного центра Yamaha. Ни в коем случае не следует открывать корпус аппарата.
- **Ответственность за безопасность размещения и установку несёт владелец. Компания Yamaha не несёт ответственность за какие-либо несчастные случаи, вызванные ненадлежащим размещением или установкой динамиков.**

АКСЕССУАРЫ

Убедитесь в наличии в комплекте поставки следующих деталей.

Кабель колонки (2 м) x 2 / Передняя крышка x 2

ЗАКРЕПЛЕНИЕ ПЕРЕДНЕЙ КРЫШКИ

Для того чтобы закрепить переднюю крышку, выровняйте три отверстия на внутренней поверхности крышки по трём соответствующим штифтам колонки и мягко прижмите крышку.

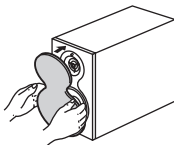

Примечание

Не касайтесь частей колонки руками и не прилагайте дополнительных усилий при работе инструментами с колонкой со снятой крышкой.

ПОДКЛЮЧЕНИЕ К РЕСИВЕРУ

ПЕРЕД ВЫПОЛНЕНИЕМ ПОДКЛЮЧЕНИЙ УБЕДИТЕСЬ В ТОМ, ЧТО РЕСИВЕР ОТКЛЮЧЕН.

Если данный прибор подключен к ресиверу, ознакомьтесь с инструкциями, содержащимися в руководстве пользователя ресивера.

Что касается метода подключения, см. стр. 1.

РАЗМЕЩЕНИЕ КОЛОНОК

- Устанавливайте динамики на устойчивой невибрирующей поверхности. При установке колонок прямо на полу возможно снижение качества звучания низких частот. В таком случае установите под колонки подставку и т.п.
- Наилучшее качество стереозвучания достигается в случае установки колонок под некоторым углом к расположению слушателя.

Примечание

Расположение данного устройства слишком близко к ЭЛТ-телевизору может ухудшить цветность изображения или вызвать появление мерцающих помех. В таком случае установите колонки подальше от телевизора.

ЗАКРЕПЛЕНИЕ ДЕРЖАТЕЛЕЙ КОЛОНОК

только для модели NS-BP110

Для прикрепления имеющихся в продаже держателей к колонкам можно использовать резьбовые отверстия, расположенные на нижней поверхности модели NS-BP110.

В этом случае используется
винт диаметром 4 мм
(глубина отверстия: 10 мм)

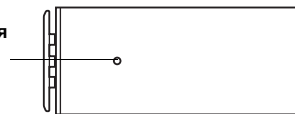

- Перед выполнением установки обязательно ознакомьтесь с руководством пользователя держателей для колонок.

ТЕХНИЧЕСКИЕ ХАРАКТЕРИСТИКИ

Тип	2-полосная акустическая система с фронтальным отражением звуковой волны
Экранирование немагнитными материалами	
Головка.....	низкочастотный динамик куполообразного типа диаметром 10 см
	Высокочастотный динамик сбалансированного куполообразного типа диаметром 2,5 см
Импеданс	6 Ω
Частотные характеристики	60 Гц - 50 кГц (-10 дБ) 100 кГц (-30 дБ)
Номинальная входная мощность	30 Вт
Максимальная входная мощность	90 Вт
Чувствительность	84 дБ/2,83 В/м
Частота кроссоверов.....	8 кГц
Габариты (Ш x В x Г)	
<NS-BP100>	123 x 192 x 294 мм
<NS-BP110>	123 x 192 x 296 мм
Вес	
<NS-BP100>	2,1 кг
<NS-BP110>	2,3 кг

* В результате усовершенствования изделия технические характеристики могут изменяться без предварительного уведомления.

* Необходимо следить за неперевышением вышеуказанных значений входной мощности.