

RX-A2000

Guide de référence rapide

Accessoires

Les accessoires suivants sont livrés avec le produit.



Boîtier de télécommande



Télécommande simple

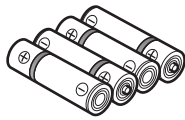

Piles (4)
(AAA, R03, UM-4)

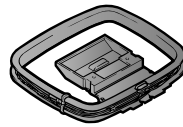

Antenne cadre AM



Antenne intérieure FM



Microphone YPAO



Câble d'alimentation*

*L'illustration du câble d'alimentation fourni peut varier en fonction des régions.

Préparation de la télécommande

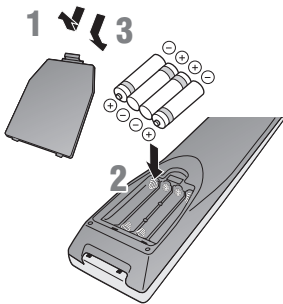

- 1 Détachez le couvercle du logement des piles.
- 2 Insérez les quatre piles AAA fournies dans le boîtier de piles en respectant les repères de polarité.
- 3 Reposez le couvercle du logement en place en l'encliquetant.

Veillez à le pointer directement sur le capteur de télécommande de l'appareil pour en assurer le fonctionnement.

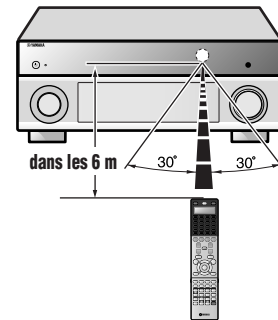

Éléments nécessaires pour le raccordement

Enceintes



Enceinte avant

Par ex.



Enceinte centrale

Par ex.



Enceinte surround, enceinte surround arrière et enceinte de présence

Par ex.



Subwoofer amplifié

Par ex.

- Utilisez les enceintes d'une impédance d'au moins 6 Ω. Des enceintes de 4 Ω peuvent également être utilisées comme enceintes avant. Pour de plus amples informations concernant l'impédance d'enceinte, reportez-vous à la page 3.
- Si vous utilisez un moniteur CRT, nous vous recommandons d'utiliser des enceintes à blindage magnétique.
- Préparez au moins deux enceintes avant. Les autres enceintes sont, dans l'ordre de priorité, les suivantes :
 - 1 Deux enceintes d'ambiance
 - 2 Une enceinte centrale
 - 3 Une (ou deux) enceinte(s) surround arrière / enceintes de présence

Appareils externes



Téléviseur



Appareil de lecture tel que des lecteurs BD (Blu-ray Disc)/DVD

Câble

- Câbles pour le raccordement d'appareils externes (peuvent varier en fonction des appareils que vous connectez)
- Câbles d'enceinte (une quantité égale au nombre d'enceintes que vous raccordez)
- Câble de broche audio (pour subwoofer)

Raccordez et installez comme suit, la première fois que vous utilisez l'appareil.

Reportez-vous aux explications suivantes concernant les raccordements pour chaque numéro.

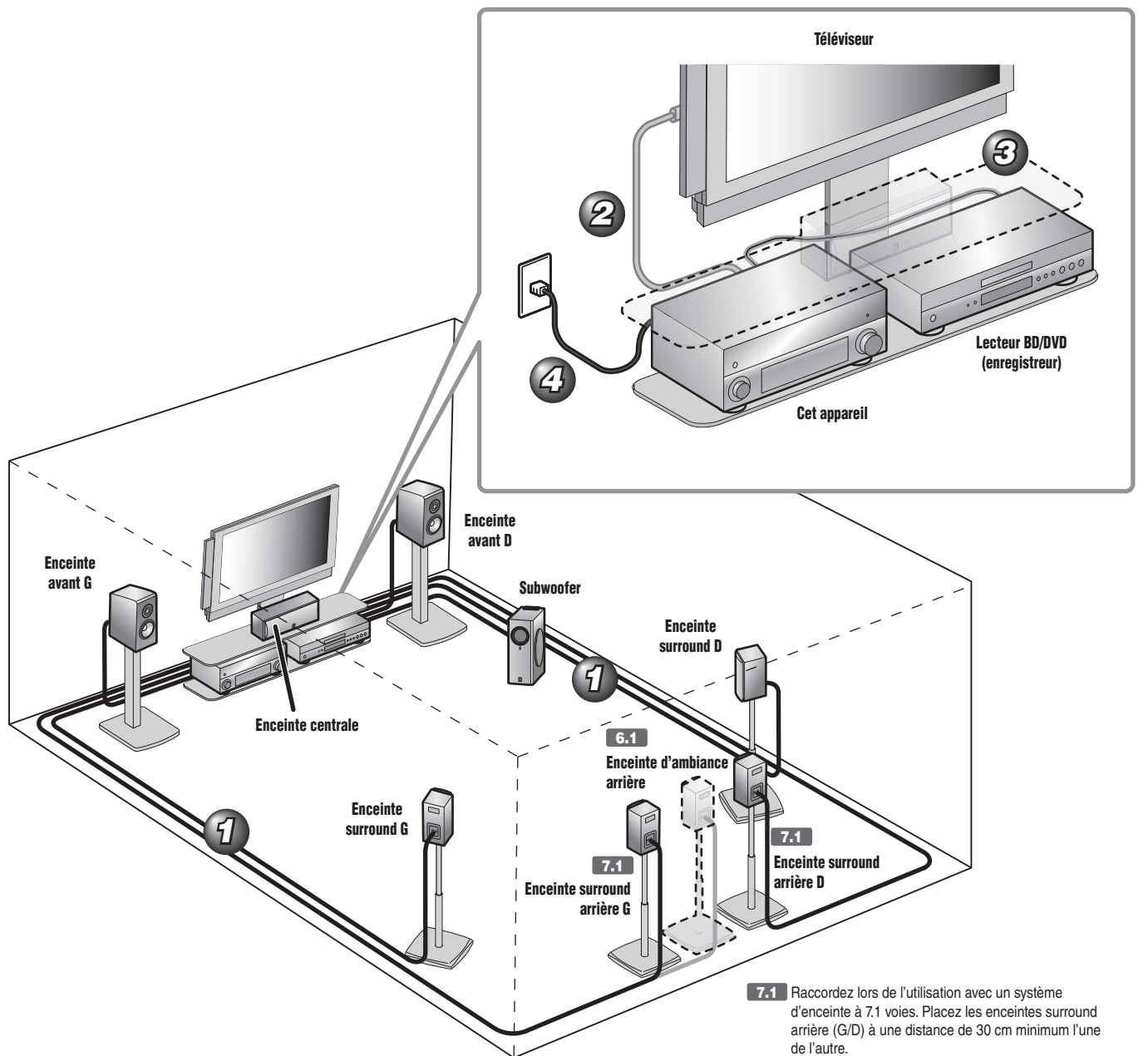

7.1 Raccordez lors de l'utilisation avec un système d'enceinte à 7.1 voies. Placez les enceintes surround arrière (G/D) à une distance de 30 cm minimum l'une de l'autre.

6.1 Raccordez lors de l'utilisation avec un système d'enceintes à 6.1 voies. Placez les enceintes surround arrière derrière la position d'écoute.

- 1** Raccordez les enceintes
- 2** Raccordez un téléviseur
- 3** Raccordez les appareils de lecture tels que des lecteurs et des enregistreurs BD/DVD
- 4** Branchez le câble d'alimentation
- 5** Configurez automatiquement les paramètres des enceintes (YPAO)

1

Raccordez les enceintes

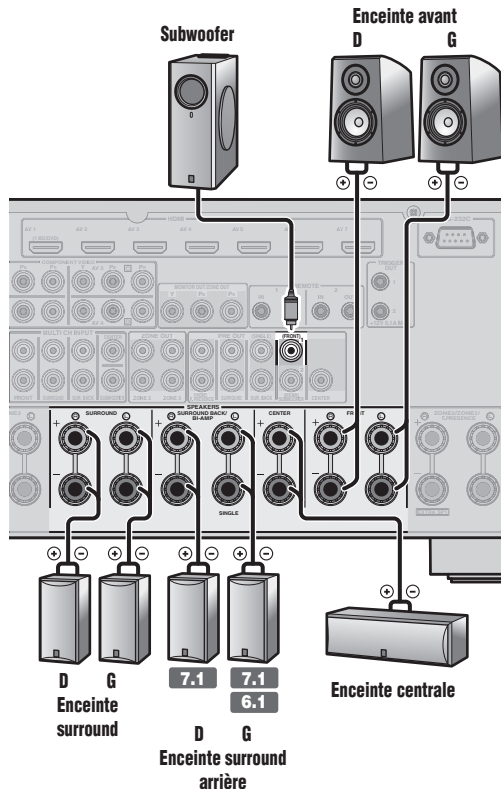

7.1 Raccordez lors de l'utilisation avec un système d'enceintes à 7.1 voies.

6.1 Raccordez lors de l'utilisation avec un système d'enceintes à 6.1 voies.

Attention :

- Enlevez le câble d'alimentation de cette unité de la prise secteur avant de raccorder les enceintes.
- En général, les câbles d'enceinte sont composés de deux câbles isolés parallèles. Un de ces câbles est de couleur différente ou présente une ligne tout le long du câble pour indiquer une polarité différente. Insérez le câble de couleur différente (ou ligné) dans la borne « + » (positive, rouge) sur cette unité et les enceintes, et l'autre câble dans la borne « - » (négative, noire).
- Veillez à ce que le noyau du câble de l'enceinte ne touche rien ou n'entre en contact avec les parties métalliques de cet appareil. Ce contact risque d'endommager l'appareil ou les enceintes. Si un court-circuit survient au niveau des câbles de l'enceinte, « CHECK SP WIRES! » apparaît sur l'afficheur de la face avant lorsque l'unité est mise sous tension.
- Cette unité est configurée pour des enceintes de 8 Ω selon le réglage en usine. Lors du raccordement des enceintes de 6 Ω, configurez le réglage d'impédance d'enceinte de cette unité sur 6 Ω. Si cette unité est configurée pour des enceintes de 6 Ω, des enceintes de 4 Ω peuvent également être utilisées comme enceintes avant. Pour de plus amples informations concernant le réglage d'impédance des enceintes, reportez-vous à « Changement de l'impédance des enceintes » dans le Mode d'emploi.

- Lors du raccordement des enceintes de présence, reportez-vous à la section « Raccordement des enceintes de présence » du Mode d'emploi.
- Cet appareil peut connecter des enceintes qui prennent en charge les connexions bi-amplificatrices pour les enceintes avant. Reportez-vous à « Connexion bi-amplificatrice » dans le Mode d'emploi.

Raccordements des enceintes

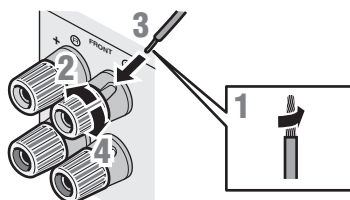

- 1 Enlevez environ 10 mm d'isolation aux extrémités des câbles d'enceinte et torsadez les fils nus des câbles solidement pour empêcher les courts-circuits.
- 2 Desserrez les bornes d'enceinte.
- 3 Insérez le fil nu du câble d'enceinte dans l'écartement sur le côté de la borne.
- 4 Serrez la borne.

Raccordement de la fiche banane

Serrez la borne et insérez la fiche banane dans l'orifice de la borne.

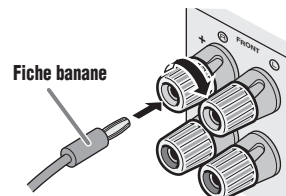

Raccordement du subwoofer

- 1 Raccordez la prise d'entrée du subwoofer à la prise SUBWOOFER 1 de cette unité à l'aide d'un câble à fiche mâle audio.

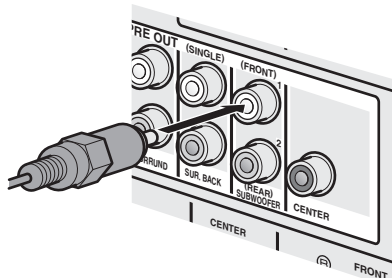

- 2 Réglez le volume du subwoofer comme suit.

Volume : réglez le volume à environ la moitié (ou légèrement plus bas que la moitié).
Fréquence de transition (si disponible) : réglez au maximum.

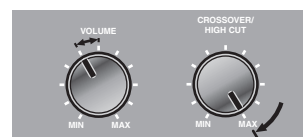

Exemples de subwoofer

2

Raccordez un téléviseur

Si votre téléviseur est muni de plusieurs entrées, procédez au raccordement dans l'ordre suivant (de A à D).

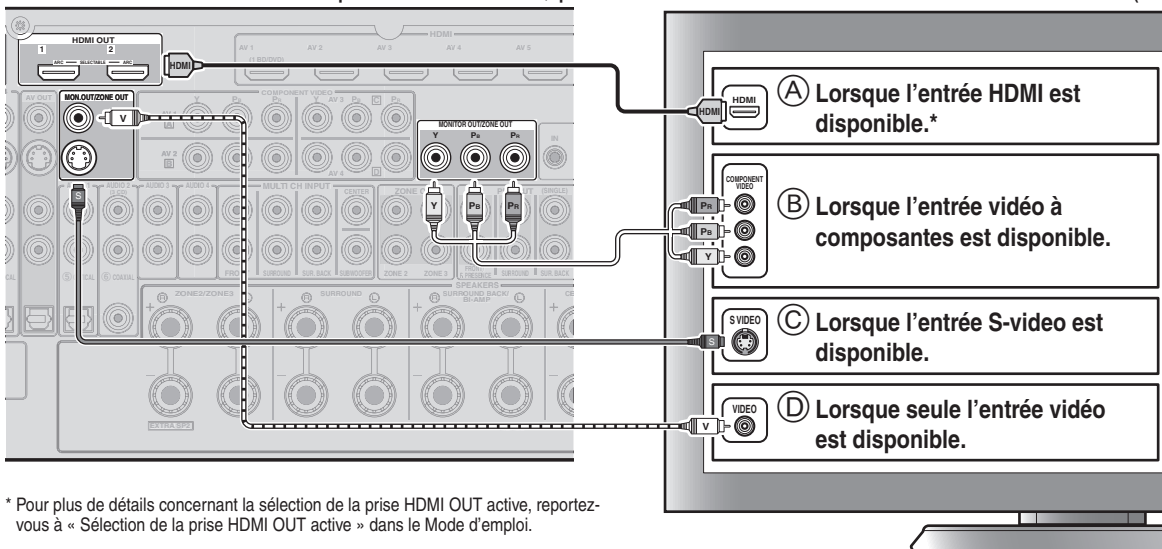

* Pour plus de détails concernant la sélection de la prise HDMI OUT active, reportez-vous à « Sélection de la prise HDMI OUT active » dans le Mode d'emploi.

Lors du raccordement à un téléviseur compatible avec HDMI

Le signal vidéo tel que vidéo à composantes, S-video et vidéo reçu par cette unité est converti en HDMI et transmis au téléviseur. Sélectionnez simplement l'entrée HDMI sur le téléviseur pour afficher vidéo depuis une source externe raccordée à cet appareil.

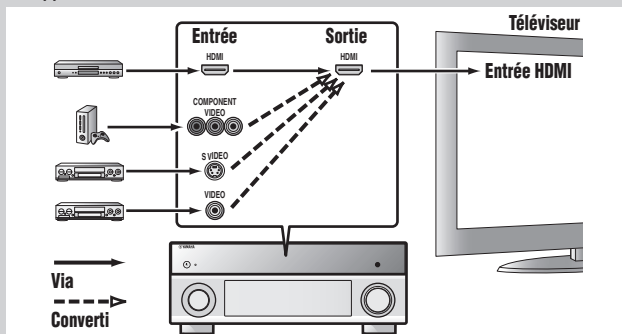

Lors du raccordement à un téléviseur non compatible avec HDMI

Raccordez au téléviseur à l'aide du même type de connexion utilisé pour le raccordement à l'appareil de lecture. Si l'appareil de lecture et le téléviseur sont équipés de divers types de prises vidéo analogiques, cette unité convertira les signaux vidéo en un autre type de signal vidéo en fonction du type de prises d'entrée vidéo utilisé sur le téléviseur.

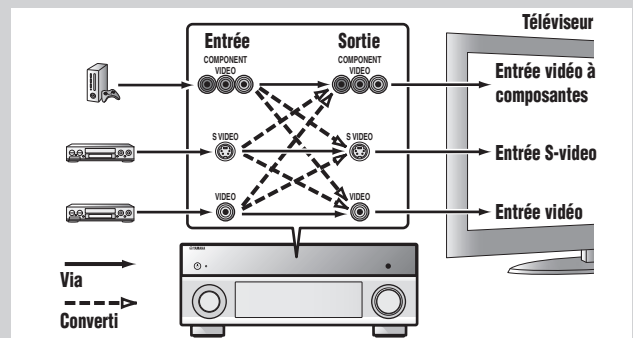

Pour de plus amples informations concernant la conversion du signal vidéo, reportez-vous à « Raccordement d'un moniteur TV » dans le Mode d'emploi.

Ecoute d'un son TV

Pour lire un son TV sur cet appareil, raccordez la sortie audio du téléviseur à cet appareil.

Raccordez les prises d'entrée suivantes en les faisant correspondre aux prises de sortie audio sur votre téléviseur. Lorsque vous regardez votre téléviseur, sélectionnez la source d'entrée appropriée sur l'appareil.

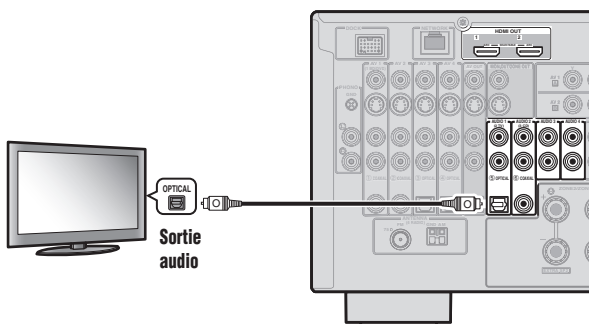

Sortie audio du téléviseur	Prise d'entrée sur cet appareil
Sortie numérique optique	AUDIO1
Sortie numérique coaxiale	AUDIO2
Sortie analogique	AUDIO1, AUDIO2, AUDIO3, ou AUDIO4
HDMI Canal retour audio (Décrit dans la colonne de droite)	HDMI OUT 1 ou HDMI OUT 2

* Le raccordement à AUDIO1 vous permet de lire un son TV en appuyant simplement sur la touche **SCENE2**.

Lors de l'utilisation d'un téléviseur qui prend en charge la fonction Canal retour audio et la fonction de commande HDMI

Lors de l'utilisation d'un téléviseur compatible avec HDMI qui prend en charge les fonctions Canal retour audio et / ou les fonctions de contrôle HDMI (par ex. Panasonic VIERA Link), vous pouvez profiter du son TV sur cette unité.

La sortie audio / vidéo de l'appareil et la sortie audio du téléviseur vers l'appareil sont possibles à l'aide d'un simple câble HDMI.

La source d'entrée est automatiquement changée pour correspondre aux opérations effectuées sur le téléviseur ce qui rend la commande du son du téléviseur plus facile à utiliser.

Pour les raccordements et les réglages, reportez-vous à la section « Utilisation de la fonction de commande HDMI » dans le Mode d'emploi.

3

Raccordez les appareils de lecture tels que des lecteurs et enregistreurs BD/DVD

Si votre appareil de lecture est muni de plusieurs sorties audio/vidéo, raccordez en suivant la priorité suivante (de A à D) afin de profiter de sons et d'images de qualité supérieure.

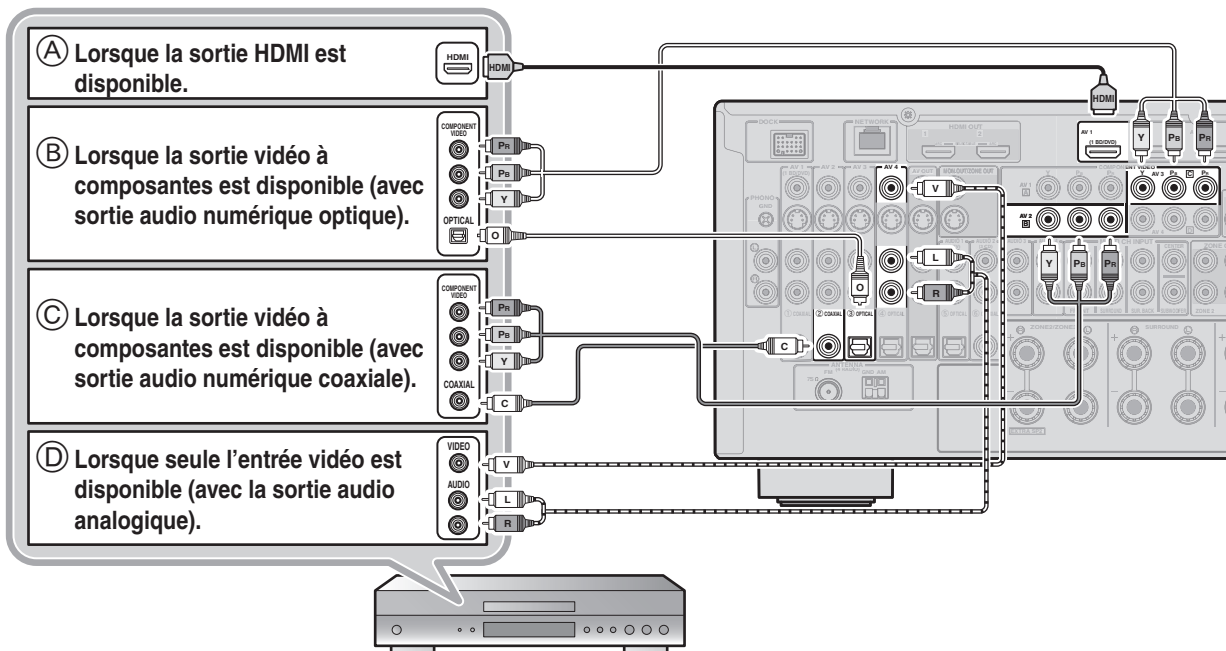

* Reportez-vous à « Raccordement de lecteurs BD/DVD et autres appareils » dans le Mode d'emploi pour plus de détails concernant d'autres raccordement que celui de l'illustration.

- Lors de la lecture d'un appareil, sélectionnez la source d'entrée correspondant à la prise raccordée.
- Si nécessaire, vous pouvez raccorder des appareils qui ne peuvent pas être raccordés à l'aide des méthodes ci-dessus, tels que des appareils qui restituent des vidéos des prises de sortie vidéo à composantes à partir de prises de sortie analogique. Reportez-vous à « Raccordement d'appareils externes » dans le Mode d'emploi pour de plus amples détails.
- Pour les réglages par défaut, les sources d'entrée et les programmes sonores sont présélectionnés sur les touches **SCENE**. Lorsqu'un appareil de lecture est raccordé à AV1, appuyer sur la touche **SCENE1** permet de sélectionner l'entrée AV1. Lorsqu'un appareil de lecture est raccordé à AUDIO2, appuyer sur la touche **SCENE3** permet de sélectionner l'entrée AUDIO2. La source d'entrée et le programme sonore présélectionné sur la touche **SCENE** peuvent être modifiés.

Réglages de scène par défaut

SCENE	Entrée	Sélection audio	Sortie HDMI	Programme sonore	Mode Pur Direct	Graves/Aigus	Adaptive DRC	Amplificateur
1 (BD/DVD)	AV1	Auto	OUT1+2	Drama	Auto	Grave : 0,0 dB Aigu : 0,0 dB	Activé	Désactivé
2 (TV)	AUDIO1	Auto	OUT1+2	STRAIGHT	Auto	Grave : 0,0dB Aigu : 0,0 dB	Activé	Activé
3 (CD)	AUDIO2	Auto	OUT1+2	STRAIGHT	Auto	Grave : 0,0dB Aigu : 0,0 dB	Désactivé	Désactivé
4 (RADIO)	TUNER	---	OUT1+2	STRAIGHT	Auto	Grave : 0,0dB Aigu : 0,0 dB	Désactivé	Activé

Les différents réglages autres que ceux du tableau ci-dessus peuvent être attribués aux touches **SCENE**. Pour de plus amples informations concernant la fonction SCENE, reportez-vous à « Modification des réglages d'entrée d'une simple pression (fonction SCENE) » dans le Mode d'emploi.

4

Branchez le câble d'alimentation

Branchez le câble d'alimentation fourni dans une entrée ca une fois tous les autres raccordements terminés, puis branchez le câble d'alimentation dans une prise secteur.

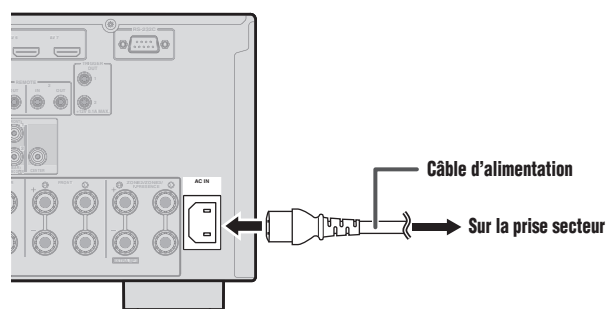

Une fois toutes les connexions terminées, réglez la configuration, les tailles et l'équilibre du volume des enceintes pour un champ sonore optimal. L'appareil est équipé d'une fonction Yamaha Parametric Room Acoustic Optimizer (YPAO) qui règle automatiquement l'équilibre des enceintes avec une simple procédure.

Soyez conscient de ce qui suit lorsque vous utilisez YPAO.

- La durée de la mesure varie d'environ deux minutes à dix minutes en fonction des réglages.
- La tonalité d'essai est restituée à un volume élevé. Veuillez éviter d'utiliser cette fonction la nuit lorsqu'elle peut représenter une nuisance pour les autres.
- Restez attentif à ce que le signal test n'effraie pas les jeunes enfants.

Les opérations YPAO peuvent être affichées sur l'afficheur de la face avant ou sur l'écran du téléviseur. L'écran du téléviseur est utilisé ici pour expliquer l'opération.

1 Vérifiez les points suivants avant d'utiliser YPAO.

Cet appareil

- Le casque est enlevé.

Téléviseur

- Cet appareil est correctement raccordé au téléviseur.
- Il est sous tension.
- L'entrée vidéo à laquelle la sortie vidéo depuis cet appareil a été sélectionnée.

Subwoofer

- Il est sous tension.
- Le volume est réglé sur environ la moitié et la fréquence de transition (si elle est présente) est réglée sur le maximum.

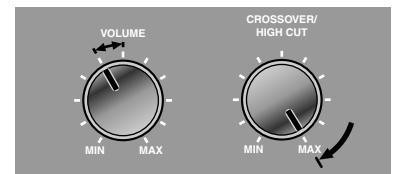

Exemples de subwoofer

2 Placez le microphone fourni YPAO à hauteur de l'oreille dans votre position d'écoute.

- Lors du positionnement du microphone, nous vous recommandons d'utiliser l'équipement qui vous permet de régler la hauteur (tel qu'un trépied) comme un support du microphone. Lorsque vous utilisez un trépied, utilisez les vis du trépied pour fixer le microphone.
- La mesure, pour des positions d'écoute multiples, est également disponible. Pour de plus amples informations, reportez-vous à la section « Configuration automatique des paramètres d'enceinte (YPAO) » du Mode d'emploi.

Microphone YPAO

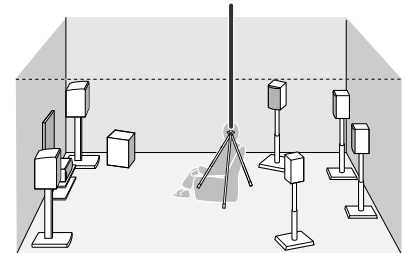

3 Appuyez sur **RECEIVER** \odot sur le boîtier de la télécommande pour mettre l'appareil sous tension.

4 Raccordez le microphone YPAO à la prise YPAO MIC sur la face avant.

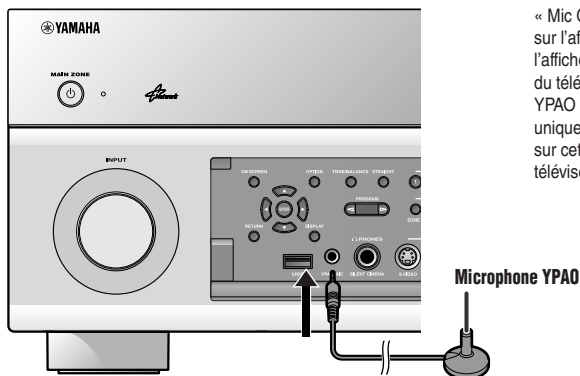

« Mic On View ON SCREEN » apparaît sur l'afficheur de la face avant, puis l'afficheur à droite apparaît sur l'écran du téléviseur. YPAO peut être réalisé en visualisant uniquement l'affichage de face avant sur cet appareil sans l'écran du téléviseur.

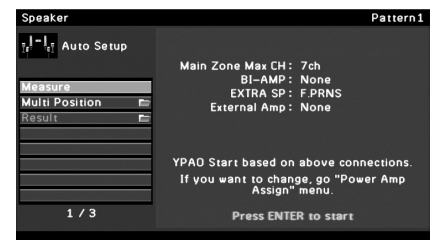

Ouverture et fermeture du clapet de la face avant

Avant l'étape 4, appuyez doucement en bas du clapet pour l'ouvrir.

Gardez le clapet fermé lorsque vous n'utilisez pas les commandes ou prises situées derrière le clapet de la face avant.

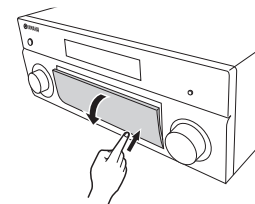

Ceci termine la préparation. Pour obtenir des résultats plus précis, prenez connaissance de ce qui suit lors de la mesure de l'acoustique.

- Faites en sorte que la pièce soit le plus calme possible pendant quelques minutes.
- Attendez dans un coin de la pièce ou quittez-la, pendant la mesure de l'acoustique pour éviter de créer une obstruction entre les enceintes et le microphone YPAO.

Continue à la page suivante

5 Utilisez le **curseur** Δ/∇ pour sélectionner le « Measure » et appuyez sur **ENTER** pour lancer la mesure.

Lorsque « Multi Position » est réglé sur « Yes » (par défaut), la mesure pour Multi Position se poursuit. Reportez-vous à la section « Configuration automatique des paramètres d'enceinte (YPAO) » pour plus de détails concernant « Multi Position » dans le Mode d'emploi.

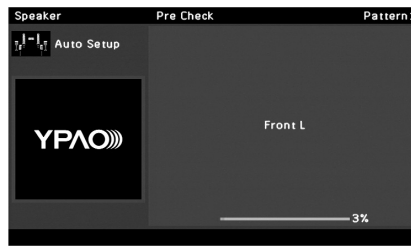

L'affichage à droite apparaît si la mesure se termine sans aucun problème.

Result

Affiche le résultat de la mesure automatique de l'acoustique. Pour plus de détails, reportez-vous à « Réexaminer les paramètres de configuration automatiques » dans le Mode d'emploi.

Save/Exit

Applique le résultat à la configuration des enceintes et termine la mesure automatique.

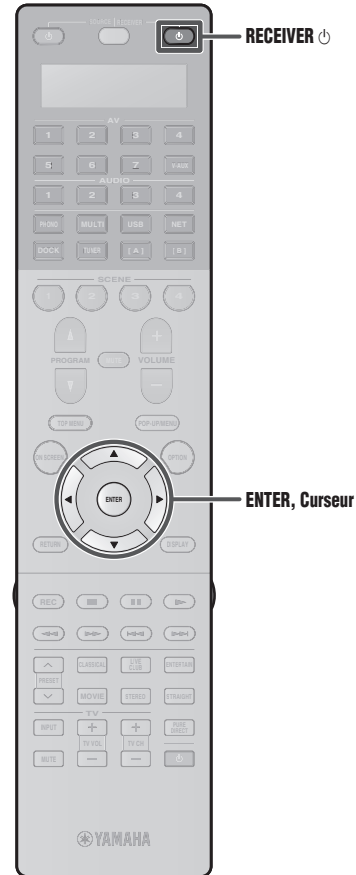

Remarque

Lorsqu'un problème survient, un message d'erreur ou un rapport s'affiche pendant ou après la mesure de l'acoustique. Reportez-vous à « Lorsqu'un message d'erreur s'affiche pendant la mesure » ou « Lorsqu'un message d'avertissement s'affiche après la mesure » dans le Mode d'emploi pour résoudre le problème et mesurer à nouveau l'acoustique avec YPAO.

6 Utilisez le **curseur** Δ/∇ pour sélectionner « Save/Exit » et appuyez sur **ENTER**.

7 Utilisez le **curseur** $\triangleleft/\triangleright$ pour sélectionner « SAVE » et appuyez sur **ENTER**.

Lorsque l'afficheur à droite apparaît, la configuration de l'YPAO est terminée.

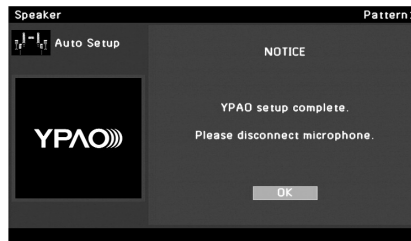

8 Appuyez sur **ENTER**.

YPAO prend fin. Débranchez le microphone YPAO.

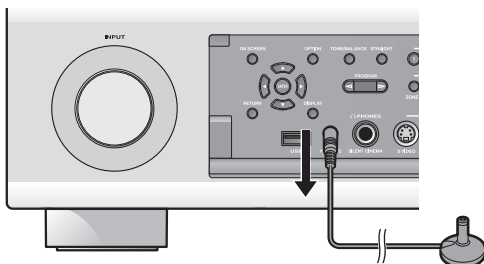

Toute la préparation est terminée. Profitez des diverses fonctions qu'offre cette unité. Pour de plus amples détails sur les opérations, reportez-vous au Mode d'emploi.

Opérations de base

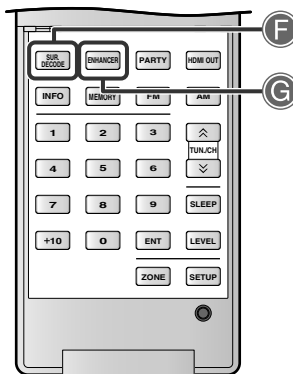
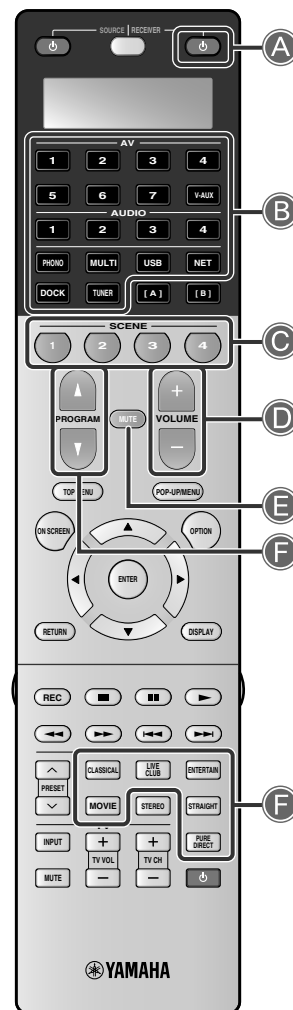
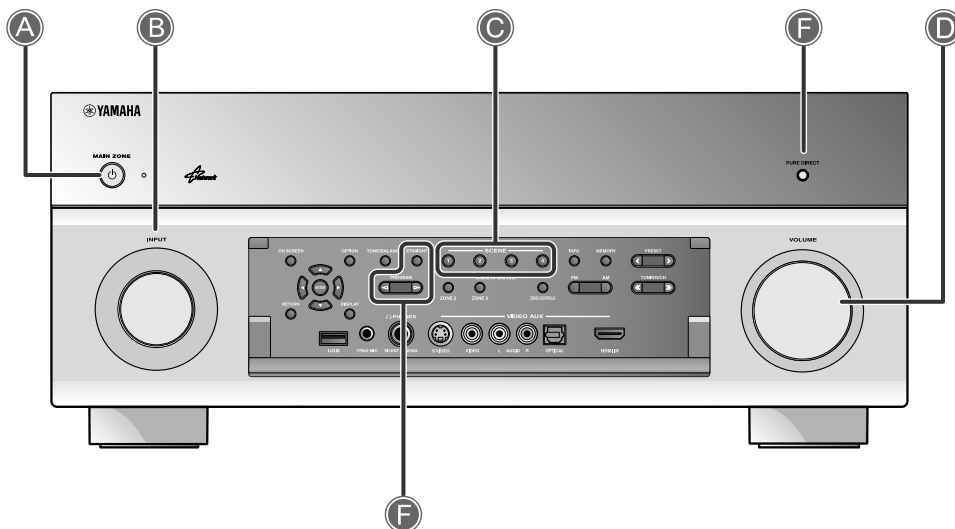

A **Fait permuter cet appareil entre les modes de mise en service et mise en veille**
Cet appareil alterne entre les modes de mise en service et de mise en veille chaque fois que vous appuyez sur cette touche.

B **Sélectionne une source d'entrée à écouter**
Le nom de la source d'entrée sélectionnée apparaît sur l'afficheur de la face avant.



C **Sélectionne une scène**
Vous pouvez alterner les réglages tels que les sources d'entrée et les corrections de champ sonore d'une seule touche. Reportez-vous à « Réglages de scène par défaut » en page 5 pour plus de détails sur les réglages attribués à cette unité.

D **Règle le niveau du volume**
Le niveau du volume actuel est indiqué sur l'afficheur de la face avant.



E **Met le son en sourdine**
Le témoin MUTE clignote alors que le son est mis en sourdine.

F **Sélectionne les corrections de champ sonore et les décodeurs sonores**

Face avant	Boîtier de télécommande	Description
		Sélectionne des corrections de champ sonore optimisées pour apprécier de la musique.
		Sélectionne des corrections de champ sonore optimisées pour regarder des films, des comédies et du sport.
		Sélectionne des décodeurs surround tels que Dolby Pro Logic II.
		Passes en mode de décodage direct pour la lecture stéréo/multivoies sans utiliser de correction de champ sonore.
		Bascule sur le Mode Pur Direct pour une reproduction fidèle du son.

G **Active Compressed Music Enhancer**
Appuyez sur **ENHANCER** pour activer Compressed Music Enhancer pour la lecture de la source de musique comprimée avec un meilleur son.

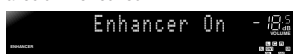

Pour désactiver Compressed Music Enhancer, appuyez à nouveau sur **ENHANCER**.

Ouverture du couvercle de la télécommande

Maintenez les languettes sur les côtés de la télécommande à l'aide de vos doigts, ensuite, tirez le couvercle pour ouvrir.

