

**PSR-S950****PSR-S750****Digital Workstation  
Clavier Arrangeur Professionnel****Owner's Manual  
Mode d'emploi**

Thank you for purchasing this Yamaha Digital Workstation!

We recommend that you read this manual carefully so that you can fully take advantage of the advanced and convenient functions of the instrument.

We also recommend that you keep this manual in a safe and handy place for future reference.

Before using the instrument, be sure to read "PRECAUTIONS" on pages 4 – 5.

Merci d'avoir choisi ce Clavier Arrangeur Professionnel Yamaha !

Nous vous conseillons de lire attentivement ce mode d'emploi afin de tirer pleinement profit des fonctions avancées et très utiles de votre instrument.

Nous vous recommandons également de garder ce manuel à portée de main pour toute référence ultérieure.

Avant d'utiliser l'instrument, lisez attentivement la section « PRÉCAUTIONS D'USAGE » aux pages 4 et 5.

# Table des matières

Accessoires inclus.....	6		
Formats.....	6		
À propos des manuels.....	7		
<b>Bienvenue dans l'univers de votre Clavier Arrangeur Professionnel</b>	<b>8</b>		
<b>Commandes et bornes du panneau</b>	<b>10</b>		
<b>Mise en route</b>	<b>14</b>		
Mise sous tension et reproduction au clavier.....	14		
Réglage du contraste de l'écran (S750) (PSR-S750 uniquement).....	16		
Modification de la langue d'affichage.....	16		
Affichage du numéro de version.....	17		
Reproduction des démonstrations.....	17		
<b>Procédures de base</b>	<b>18</b>		
Commandes liées à l'écran.....	18		
Messages affichés à l'écran.....	21		
Sélection instantanée des écrans – Direct Access.....	21		
Configuration de l'écran Main.....	22		
Configuration de l'écran File Selection.....	24		
Gestion des fichiers.....	26		
Saisie de caractères.....	30		
Rétablissement des réglages programmés en usine.....	31		
Sauvegarde des données.....	31		
<b>1 Sonorités</b>			
<b>– Jeu au clavier –</b>	<b>32</b>		
Reproduction de sonorités prédéfinies.....	32		
Extension des sonorités.....	36		
Transposition de la hauteur de ton du clavier.....	38		
Utilisation des molettes.....	39		
Application des effets de sonorités.....	39		
Création de vos propres sonorités Organ Flutes.....	41		
<b>2 Styles</b>			
<b>– Reproduction du rythme et de l'accompagnement –</b>	<b>43</b>		
Reproduction d'un style avec l'accompagnement automatique.....	43		
Accords.....	45		
Opérations liées à la reproduction de style.....	46		
Appel des réglages de panneau appropriés au style actuellement sélectionné (Repertoire).....	48		
Appel des réglages de panneau appropriés au style actuellement sélectionné (One Touch Setting).....	49		
Appel de styles optimaux pour votre performance (Style Recommender).....	50		
Activation/désactivation des parties de style et changement de sonorités.....	52		
Réglage de la balance de volume entre le style et le clavier.....	53		
<b>3 Morceaux</b>			
<b>– Reproduction, entraînement et enregistrement –</b>	<b>54</b>		
Reproduction de morceau.....	54		
Affichage de la notation musicale (partition).....	56		
Affichage des paroles (texte).....	57		
Activation/désactivation des canaux de morceau.....	57		
Entraînement sur la partie à main droite à l'aide des fonctions Guide.....	58		
Reproduction répétée.....	59		
Enregistrement de votre performance.....	60		
<b>4 USB Audio</b>			
<b>– Reproduction et enregistrement de fichiers audio –</b>	<b>64</b>		
Reproduction de fichiers audio.....	64		
Enregistrement de votre performance sous forme de données audio.....	67		
<b>5 Multi-pads</b>			
<b>– Ajout de phrases musicales à votre performance –</b>	<b>69</b>		
Reproduction des multi-pads.....	69		
Application de la fonction Synchro Start aux multi-pads.....	70		
Utilisation de la fonction Chord Match (Correspondance d'accords).....	70		
Utilisation de fichiers WAVE pour les multi-pads.....	71		
<b>6 Music Finder</b>			
<b>– Appel de configurations de panneau déales pour votre performance –</b>	<b>73</b>		
Sélection d'un enregistrement (votre genre musical souhaité).....	75		
Recherche de l'enregistrement désiré (Réglages de panneau) via la fonction Search.....	76		
Enregistrement d'un morceau, d'un fichier audio ou d'un fichier de style.....	77		
<b>7 Mémoire de registration</b>			
<b>– Enregistrement et rappel des configurations de panneau personnalisées –</b>	<b>79</b>		
Enregistrement des configurations de panneau.....	79		
Sauvegarde de la mémoire de registration en tant que fichier de banque.....	80		
Rappel d'une configuration de panneau enregistrée.....	81		
<b>8 Microphone</b>			
<b>– Ajout d'effets d'harmonie vocale à votre chant –</b>	<b>82</b>		
Connexion d'un microphone.....	82		
Application d'effets d'harmonie vocale à votre voix.....	83		
<b>9 Console de mixage</b>			
<b>– Édition de la balance de volume et de hauteur de ton –</b>	<b>86</b>		
Procédure de base.....	86		
<b>10 Connexions</b>			
<b>– Utilisation de l'instrument avec d'autres périphériques –</b>	<b>88</b>		
Connexion d'un microphone ou d'une guitare (prise [MIC/LINE IN]).....	88		
Connexion de périphériques audio (prises [OUTPUT [L/L+R]/[R]], prise [AUX IN]).....	89		
Connexion d'un moniteur de télévision externe (prise [VIDEO OUT]).....	90		
Connexion d'un sélecteur au pied/contrôleur au pied (prises [FOOT PEDAL]).....	91		
Connexion d'une mémoire flash USB (borne [USB TO DEVICE]).....	92		
Branchement sur un ordinateur (borne [USB TO HOST]).....	93		
Connexion de périphériques MIDI externes (bornes MIDI [IN]/[OUT]).....	94		
<b>11 Utility</b>			
<b>– Effectuer des réglages d'ensemble –</b>	<b>95</b>		
Procédure de base.....	95		
<b>Dépannage</b>	<b>96</b>		
<b>Caractéristiques techniques</b>	<b>99</b>		
<b>Index</b>	<b>101</b>		

Le numéro de modèle, le numéro de série, l'alimentation requise, etc., se trouvent sur ou près de la plaque signalétique du produit, située dans la partie inférieure de l'unité. Notez le numéro de série dans l'espace fourni ci-dessous et conservez ce manuel en tant que preuve permanente de votre achat afin de faciliter l'identification du produit en cas de vol.

**N° de modèle**

---

**N° de série**

---

(bottom\_fr\_01)

# PRÉCAUTIONS D'USAGE

## PRIÈRE DE LIRE ATTENTIVEMENT AVANT DE PROCÉDER À TOUTE MANIPULATION

Rangez ce manuel en lieu sûr et à portée de main afin de pouvoir le consulter ultérieurement.



### AVERTISSEMENT

Veillez à toujours observer les précautions élémentaires énumérées ci-après pour éviter de graves blessures, voire la mort, en raison d'une électrocution, d'un court-circuit, de dégâts, d'un incendie ou de tout autre risque. La liste de ces précautions n'est pas exhaustive :

#### Alimentation/adaptateur secteur

- Ne laissez pas le cordon d'alimentation à proximité de sources de chaleur telles que les radiateurs ou les éléments chauffants. Évitez également de le plier de façon excessive ou de l'endommager de quelque manière que ce soit ou de placer dessus des objets lourds.
- Utilisez uniquement la tension requise pour l'instrument. Celle-ci est indiquée sur la plaque du fabricant de l'instrument.
- Utilisez uniquement l'adaptateur spécifié (page 100). L'utilisation d'un adaptateur inapproprié peut endommager l'instrument ou entraîner une surchauffe.
- Vérifiez périodiquement l'état de la fiche électrique, dépoussiérez-la et nettoyez-la.

#### Ne pas ouvrir

- L'instrument ne contient aucune pièce nécessitant l'intervention de l'utilisateur. N'ouvrez pas l'instrument et ne tentez pas d'en démonter les éléments internes ou de les modifier de quelque façon que ce soit. Si l'appareil présente des signes de dysfonctionnement, mettez-le immédiatement hors tension et faites-le contrôler par un technicien Yamaha qualifié.

#### Prévention contre l'eau

- Ne laissez pas l'instrument sous la pluie et ne l'utilisez pas près d'une source d'eau ou dans un milieu humide. Ne déposez pas dessus des récipients (tels que des vases, des bouteilles ou des verres) contenant des liquides qui risqueraient de s'infiltrer par les ouvertures. Si un liquide, tel que de l'eau, pénètre à l'intérieur de l'instrument, mettez immédiatement ce dernier hors tension et débranchez le cordon d'alimentation de la prise secteur. Faites ensuite contrôler l'instrument par un technicien Yamaha qualifié.
- N'essayez jamais de retirer ou d'insérer une fiche électrique avec les mains mouillées.

#### Prévention contre les incendies

- Ne déposez pas des objets présentant une flamme, tels que des bougies, sur l'instrument. Ceux-ci pourraient se renverser et provoquer un incendie.

#### En cas d'anomalie

- Si l'un des problèmes suivant survient, coupez immédiatement l'alimentation et retirez la fiche électrique de la prise. Faites ensuite contrôler l'appareil par un technicien Yamaha.
  - Le cordon électrique s'effiloche ou est endommagé.
  - L'instrument dégage une odeur inhabituelle ou de la fumée.
  - Un objet est tombé à l'intérieur de l'instrument.
  - Une brusque perte de son est intervenue durant l'utilisation de l'instrument.



### ATTENTION

Observez toujours les précautions élémentaires reprises ci-dessous pour éviter tout risque de blessures corporelles, pour vous-même ou votre entourage, ainsi que la détérioration de l'instrument ou de tout autre bien. La liste de ces précautions n'est pas exhaustive :

#### Alimentation/adaptateur secteur

- N'utilisez pas de connecteur multiple pour brancher l'instrument sur une prise secteur. Cela risque d'affecter la qualité du son, voire de provoquer la surchauffe de la prise.
- Veillez à toujours saisir la fiche, et non le cordon, pour débrancher l'instrument de la prise d'alimentation. Si vous tirez sur le cordon, vous risquez de l'endommager.
- Débranchez la fiche électrique de la prise secteur lorsque vous n'utilisez pas l'instrument pendant un certain temps ou en cas d'orage.

#### Emplacement

- Ne placez pas l'instrument dans une position instable afin d'éviter qu'il ne tombe accidentellement.
- Ne placez aucun objet devant la bouche d'aération de l'instrument pour ne pas gêner la ventilation des composants internes et entraîner la surchauffe de l'instrument.
- Avant de déplacer l'instrument, débranchez-en tous les câbles afin d'éviter de les endommager ou de blesser quiconque risquerait de trébucher dessus.
- Lors de la configuration de l'instrument, assurez-vous que la prise secteur que vous utilisez est facilement accessible. En cas de problème ou de dysfonctionnement, coupez immédiatement l'alimentation et retirez la fiche de la prise. Même lorsque l'interrupteur d'alimentation est en position d'arrêt, du courant électrique de faible intensité continue de circuler dans l'instrument.



Si vous n'utilisez pas l'instrument pendant une période prolongée, veillez à débrancher le cordon d'alimentation de la prise murale.

- Utilisez uniquement le support spécifié pour l'instrument. Pour fixer le support ou le rack, n'utilisez que les vis fournies par le fabricant, sous peine d'endommager les éléments internes ou de renverser accidentellement l'instrument.

## Connexions

- Avant de raccorder l'instrument à d'autres appareils électroniques, mettez ces derniers hors tension. Avant de mettre ces appareils sous ou hors tension, réglez tous les niveaux de volume sur le son minimal.
- Veillez également à régler tous les appareils sur le volume minimal et à augmenter progressivement les commandes de volume tout en jouant de l'instrument pour obtenir le niveau sonore souhaité.

Yamaha ne peut être tenu responsable des détériorations causées par une mauvaise manipulation de l'instrument ou par des modifications apportées par l'utilisateur, ni des données perdues ou détruites.

Mettez toujours l'instrument hors tension lorsque vous ne l'utilisez pas.

Notez que même lorsque l'interrupteur (  ) (Veille/Marche) est en position de veille (l'écran est éteint), une faible quantité de courant électrique circule toujours dans l'instrument. Lorsque vous n'utilisez pas l'instrument pendant une période prolongée, veillez à débrancher le cordon d'alimentation de la prise murale.

## AVIS

Pour éviter d'endommager le produit ou de perturber son fonctionnement, de détruire des données ou de détériorer le matériel avoisinant, il est indispensable de respecter les avis ci-dessous.

### ■ Manipulation et entretien

- N'utilisez pas l'instrument à proximité d'un téléviseur, d'une radio, d'un équipement stéréo, d'un téléphone mobile ou d'autres appareils électriques. Autrement, ces équipements risquent de produire des interférences.
- Ne laissez pas l'instrument exposé à un environnement trop poussiéreux, à des vibrations excessives ou à des conditions de chaleur et de froid extrêmes (par exemple, à la lumière directe du soleil, à proximité d'un radiateur ou dans une voiture en pleine journée), au risque de déformer le panneau, d'endommager les composants internes ou de provoquer un dysfonctionnement de l'appareil. (Plage de températures de fonctionnement vérifiée : 5 – 40 °C.)
- Ne déposez pas d'objets en vinyle, en plastique ou en caoutchouc sur l'instrument, car ceux-ci risquent de décolorer le panneau ou le clavier.
- Pour nettoyer l'instrument, servez-vous d'un chiffon doux et sec. N'utilisez jamais de diluants de peinture, de solvants, de produits d'entretien ou de tampons de nettoyage imprégnés de produits chimiques.

### ■ Sauvegarde des données

- Les modifications apportées aux réglages de morceaux/styles/sonorités/multi-pads ou aux paramètres MIDI sont perdues à la mise hors tension de l'instrument si elles n'ont pas été enregistrées au préalable. Enregistrez les données modifiées sur l'instrument (onglet [USER] (utilisateur)) ou sur une mémoire flash USB (onglet [USB]) ; voir page 24. Il est d'ailleurs préférable d'enregistrer les données sur une mémoire flash USB, les données de l'onglet [USER] pouvant être perdues en cas de dysfonctionnement ou d'erreur de manipulation. Pour éviter toute perte de données due à une mémoire flash USB endommagée, nous vous recommandons d'enregistrer toutes les données importantes sur deux mémoires flash USB.
- Les données autres que celles indiquées ci-dessus (données éditées de morceaux/styles/sonorités/multi-pads ou de réglages MIDI) sont automatiquement conservées lorsque vous modifiez les réglages sur une page d'écran, puis que vous quittez celle-ci. Elles seront toutefois perdues si vous mettez l'instrument hors tension sans avoir quitté correctement l'écran concerné.

## Informations

### ■ Droits d'auteur

- La copie des données musicales disponibles dans le commerce, y compris, mais sans s'y limiter, les données MIDI et/ou audio, est strictement interdite, sauf pour un usage personnel.
- Ce produit comporte et intègre des programmes informatiques et du contenu pour lesquels Yamaha détient des droits d'auteur ou possède une licence d'utilisation des droits d'auteurs d'autrui. Les matériaux protégés par les droits d'auteur incluent, sans s'y limiter, tous les logiciels informatiques, fichiers de style, fichiers MIDI, données WAVE, partitions musicales et enregistrements audio. Toute utilisation non autorisée de ces programmes et de leur contenu est interdite en vertu des lois en vigueur, excepté pour un usage personnel. Toute violation des droits d'auteurs entraînera des poursuites judiciaires. IL EST STRICTEMENT INTERDIT DE FAIRE, DE DIFFUSER OU D'UTILISER DES COPIES ILLÉGALES.

### ■ À propos des fonctions et données intégrées à l'instrument

- Certains morceaux prédéfinis ont été modifiés en termes de longueur ou d'arrangement et peuvent ne pas être reproduits exactement comme l'original.
- Cet instrument est à même d'utiliser différents types/formats de données musicales en les convertissant préalablement au format correct en vue de leur utilisation. Il est dès lors possible que les données ne soient pas reproduites exactement comme le compositeur ou l'auteur l'aurait voulu au départ.
- Les polices bitmap utilisées sur cet instrument sont fournies par Ricoh Co., Ltd, qui en est propriétaire.
- (PSR-S950) La technologie de compression audio MPEG Layer-3 est fournie sous licence par Fraunhofer IIS et Thomson.



## Précautions de manipulation

- Ne glissez pas les doigts ou les mains dans les fentes de l'appareil.
- Évitez d'insérer ou de laisser tomber des morceaux de papier, des pièces métalliques ou tout autre objet dans les interstices du panneau. Vous pourriez vous blesser ou provoquer des blessures à votre entourage, endommager l'instrument ou un autre bien ou causer des dysfonctionnements au niveau de l'instrument.
- Ne vous appuyez pas sur l'instrument et ne déposez pas d'objets lourds dessus. Ne manipulez pas trop brutalement les touches, les sélecteurs et les connecteurs.
- N'utilisez pas l'instrument ou le casque de manière prolongée à des niveaux sonores trop élevés ou inconfortables qui risqueraient d'entraîner des troubles définitifs de l'audition. Si vous constatez une baisse d'acuité auditive ou que vous entendez des sifflements, consultez un médecin.

# Accessoires inclus

- Mode d'emploi
- Enregistrement du produit sur le site Web Online Member  
L'ID DE PRODUIT vous sera demandé lorsque vous remplirez la fiche d'enregistrement utilisateur.
- Pupitre
- Adaptateur secteur  
Cet élément peut ne pas être fourni dans votre région. Veuillez vérifier ce point avec votre distributeur Yamaha.

## Formats

L'instrument est compatible avec les formats suivants.



« GM (General MIDI) » est l'un des formats d'affectation de sonorités les plus répandus. « GM System Level 2 » est une spécification standard qui renforce la norme « GM » d'origine et améliore la compatibilité des données de morceau. Elle offre une polyphonie accrue, un plus grand choix de sonorités, des paramètres de sonorités avancés et un traitement intégré des effets.



Le format XG est une amélioration majeure du format GM System Level 1. Il a été spécialement développé par Yamaha pour fournir plus de sonorités et de variations, offrir un plus grand contrôle expressif sur les sonorités et les effets, et garantir la compatibilité des données dans le futur.



Le format GS a été développé par Roland Corporation. À l'instar du format XG de Yamaha, GS est une amélioration majeure de la norme GM visant plus spécifiquement à offrir davantage de sonorités, de kits de sonorités et de variations, ainsi qu'un contrôle plus expressif des sonorités et des effets.



Le format XF de Yamaha améliore la norme SMF (Standard MIDI File) grâce à des fonctionnalités plus performantes et une capacité d'évolution étendue en vue des développements futurs. Cet instrument est à même d'afficher les paroles lors de la reproduction d'un fichier XF comportant des paroles.



« SFF (Style File Format) » est un format de fichier de style original de Yamaha, qui utilise un système de conversion unique pour offrir un accompagnement automatique de haute qualité, sur la base d'une large gamme de types d'accords. « SFF GE (Guitar Edition) » est une version améliorée du format SFF, qui garantit une meilleure transposition des notes pour les pistes de guitare.

La liste suivante reprend les titres, les auteurs et les avis de droits d'auteur des morceaux préinstallés sur l'instrument :

**(PSR-S950, PSR-S750)**

**Beauty And The Beast**

from Walt Disney's BEAUTY AND THE BEAST

Lyrics by Howard Ashman

Music by Alan Menken

©1991 Walt Disney Music Company and Wonderland Music Company, Inc.

All Rights Reserved Used by Permission

**(PSR-S950)**

Achy Breaky Heart (Don't Tell My Heart)

Words and Music by Don Von Tress

Copyright ©1991 UNIVERSAL - MILLHOUSE MUSIC

All Rights Reserved Used by Permission

**(PSR-S750)**

**Can't Help Falling In Love**

from the Paramount Picture BLUE HAWAII

Words and Music by George David Weiss, Hugo Peretti and Luigi Creatore

Copyright ©1961; Renewed 1989 Gladys Music (ASCAP)

Worldwide Rights for Gladys Music Administered by Cherry Lane Music Publishing Company, Inc.

International Copyright Secured All Rights Reserved

# À propos des manuels

Cet instrument est accompagné du document et des supports didactiques suivants.

## ■ Documents inclus



### Mode d'emploi (le présent manuel)

Fournit des explications générales sur les fonctions de base du PSR-S950/S750. Reportez-vous à la section « Utilisation du présent mode d'emploi » ci-dessous.

## ■ Supports en ligne (PDF)



### Reference Manual (Manuel de référence, disponible en anglais, en français, en allemand et en espagnol)

Décrit les fonctions avancées de l'instrument qui ne sont pas expliquées dans le mode d'emploi. Par exemple, vous pouvez y apprendre comment créer des styles, des morceaux ou des multi-pads d'origine ou obtenir des explications détaillées sur des paramètres spécifiques.



### Data List (Liste des données)

Contient diverses listes de données prédéfinies importantes se rapportant notamment aux sonorités, aux styles et aux effets, ainsi que des informations liées à la norme MIDI.



### Computer-related Operations (Opérations liées à l'ordinateur)

Propose des instructions concernant la connexion de cet instrument à un ordinateur, ainsi que les opérations de transfert des données de morceau.



### MIDI Basics (Généralités sur la norme MIDI, disponible en anglais, en français, en allemand et en espagnol)

Pour en savoir plus sur la norme MIDI et son utilisation, reportez-vous à ce manuel d'introduction.

Pour accéder à ces supports, rendez-vous sur le site Yamaha Manual Library et entrez « PSR-S950 », « PSR-S750 » ou « MIDI Basics » dans la zone Nom du modèle, puis cliquez sur [Search] (Rechercher).

**Yamaha Manual Library** <http://www.yamaha.co.jp/manual/>

## Utilisation du présent mode d'emploi

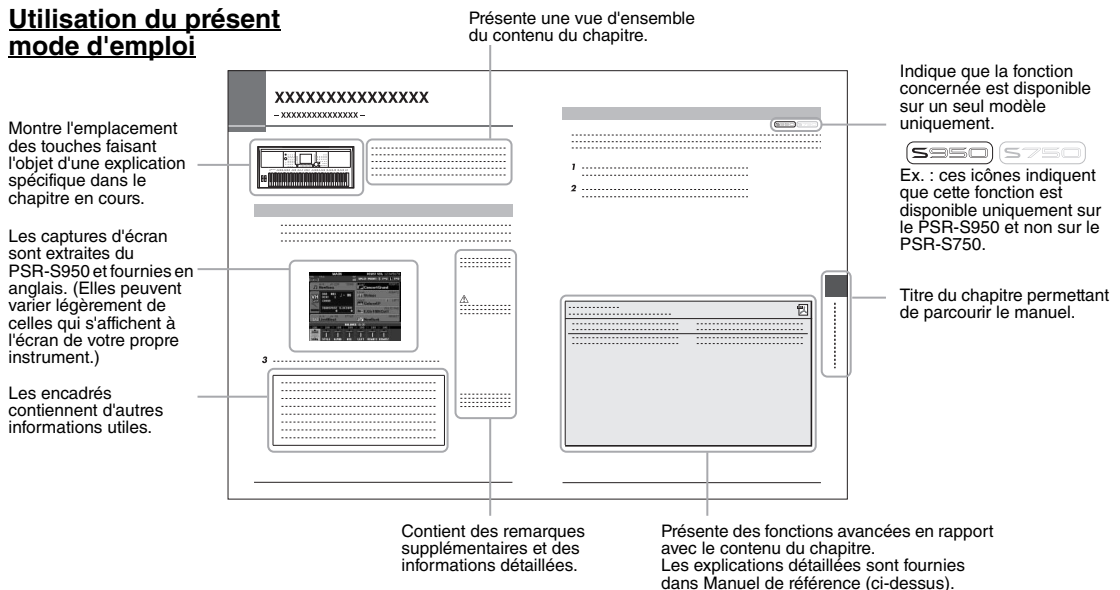

- Les illustrations et les pages d'écran figurant dans ce manuel sont uniquement proposées à titre d'information et peuvent être différentes de celles de votre instrument.
- Les noms de sociétés et de produits cités dans ce manuel sont des marques commerciales ou déposées appartenant à leurs détenteurs respectifs.

# Bienvenue dans l'univers de votre Clavier Arrangeur Professionnel

## Explorez les morceaux de démonstration *Mise en route*

Les morceaux de démonstration vous présentent un aperçu de la remarquable diversité des sonorités et des styles de l'instrument, tout en vous offrant l'occasion de vous entraîner à utiliser celui-ci de manière pratique.

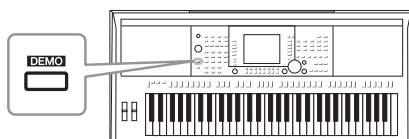

## Reproduisez des sonorités d'une diversité étonnante *Chapitre 1 Sonorités*

L'instrument vous propose non seulement des sonorités de piano réalistes, mais aussi un choix exceptionnel de sonorités d'instruments authentiques, tant acoustiques qu'électroniques.

VOICE				
PIANO	GUITAR & BASS	ORGAN	ACCORDION & HARMONICA	PERC. & DRUM KIT
<input type="checkbox"/>	<input type="checkbox"/>	<input type="checkbox"/>	<input type="checkbox"/>	<input type="checkbox"/>
E.PIANO	SAXOPHONE	TRUMPET	CHOIR & PAD	ORGAN FLUTES
<input type="checkbox"/>	<input type="checkbox"/>	<input type="checkbox"/>	<input type="checkbox"/>	<input type="checkbox"/>
STRINGS	FLUTE & WOODWIND	BRASS	SYNTH & FX	EXPANSION/USER
<input type="checkbox"/>	<input type="checkbox"/>	<input type="checkbox"/>	<input type="checkbox"/>	<input type="checkbox"/>



## Jouez de l'instrument en vous faisant accompagner par un véritable orchestre *Chapitre 2 Styles*

Il vous suffit d'interpréter un accord de la main gauche pour lancer l'accompagnement automatique (fonction Style). Sélectionnez le style musical de votre choix, (pop, jazz, latino-américain ou tout autre genre de musique du monde) et laissez l'instrument se transformer en un véritable orchestre d'accompagnement !

STYLE			
POP & ROCK	SWING & JAZZ	LATIN	ENTERTAINER
<input type="checkbox"/>	<input type="checkbox"/>	<input type="checkbox"/>	<input type="checkbox"/>
BALLAD	R&B	BALLROOM	WORLD
<input type="checkbox"/>	<input type="checkbox"/>	<input type="checkbox"/>	<input type="checkbox"/>
DANCE	COUNTRY	MOVIE & SHOW	EXPANSION/USER
<input type="checkbox"/>	<input type="checkbox"/>	<input type="checkbox"/>	<input type="checkbox"/>



## Jouez en accompagnement de la reproduction des données de morceau *Chapitre 3 Morceaux*

### Reproduction de morceaux .....page 54

Jouez en accompagnant les données de morceau et enrichissez votre performance solo en lui adjoignant les sonorités d'un orchestre complet. Profitez de la grande variété de morceaux proposés, qu'il s'agisse de titres disponibles dans le commerce ou de morceaux présélectionnés.

### Affichage des partitions .....page 56

Lorsqu'un morceau est en cours de reproduction, vous pouvez afficher automatiquement la partition correspondante à l'écran, ce qui est extrêmement pratique pour l'apprentissage et l'interprétation de morceaux.

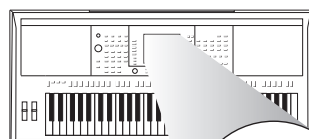

### Enregistrement de votre performance .....page 60

L'instrument vous permet en toute facilité d'enregistrer votre propre performance et de la sauvegarder dans la mémoire interne ou sur une mémoire flash USB. Vous avez également la possibilité de réécouter votre performance et de l'éditer ou de l'utiliser à des fins de production musicale.



## Procédez librement à la lecture et l'enregistrement des données audio stockées sur une mémoire flash USB *Chapitre 4 USB Audio*

L'instrument vous permet de reproduire des fichiers audio (WAVE ou MP3\*) sauvegardés sur la mémoire flash USB. Vous pouvez en outre enregistrer votre performance sur un périphérique de mémoire flash USB sous forme de fichier audio (WAVE). Vous avez également la possibilité de brancher un microphone au PSR-S950 et de vous amuser à enregistrer simultanément votre performance vocale et votre jeu au clavier.

\* Le format MP3 est pris en charge sur le modèle PSR-S950 uniquement.

Seul le PSR-S950 est doté d'une série de fonctions avancées et pratiques pour la reproduction et le traitement des données audio, comme par exemple Repeat Mode (Mode Répétition), qui spécifie la façon dont la reproduction des fichiers audio sera répétée ou A-B Repeat (Répétition A-B), qui déclenche la répétition d'une section précise d'un morceau audio. Quant à la fonction Time Stretch (Réglage de la durée), elle accélère ou ralentit un fichier audio sans en changer la hauteur de ton, tandis que Pitch Shift (Décalage de la hauteur de ton) modifie la hauteur du passage audio sans incidence sur sa durée. En outre, l'option Vocal Cancel (Annulation de la voix) atténue efficacement les passages chantés stockés au centre du fichier, ce qui vous permet de chanter en version « karaoké », sur l'accompagnement instrumental uniquement.

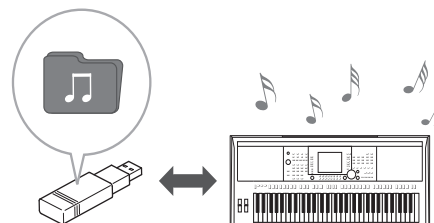

## Ajoutez des phrases et des rythmes à votre performance *Chapitre 5 Multi-pads*

L'instrument vous offre la possibilité de pimenter votre performance à l'aide d'une multitude de phrases brèves et de rythmes courts, tout simplement en tapotant sur les multi-pads. Ceux-ci disposent également d'une fonction Audio Link (Lien audio), qui vous permet de créer vos propres données audio (effets sonores, séquences chantées, etc.) et de les déclencher depuis les pads tout en jouant.



## Sélectionnez la sonorité et le style appropriés à chaque morceau *Chapitre 6 Music Finder*

Grâce à la fonction Music Finder, fort pratique, vous pouvez appeler les réglages de panneau, notamment la sonorité, le style et les effets les mieux adaptés au morceau choisi, en sélectionnant un enregistrement, un genre musical ou un titre de morceau. En outre, l'enregistrement via Music Finder des fichiers de morceau et de style, et des fichiers audio sauvegardés dans divers emplacements de Music Finder permet à l'instrument de rappeler facilement toutes ces données à partir du seul titre du morceau concerné.

## Ajoutez des effets d'harmonie vocale à votre chant (PSR-S950) *Chapitre 8 Microphone*

L'instrument vous permet aussi de brancher directement un microphone et d'utiliser une série d'outils de traitement sophistiqués, spécialement conçus pour le chant. Par exemple, la surprenante fonction Vocal Harmony (Harmonie vocale) produit automatiquement des harmonies vocales pour l'accompagnement des voix principales lorsque vous chantez dans un microphone. Vous pouvez même modifier le genre des voix d'harmonie, par exemple, en vous faisant accompagner par une voix de femme si vous êtes un homme (ou vice versa) ou recourir à l'option Vocal Doubler (Doubleur de voix) afin de donner l'impression que vous êtes plusieurs à chanter.



# Commandes et bornes du panneau

## ■ Panneau supérieur

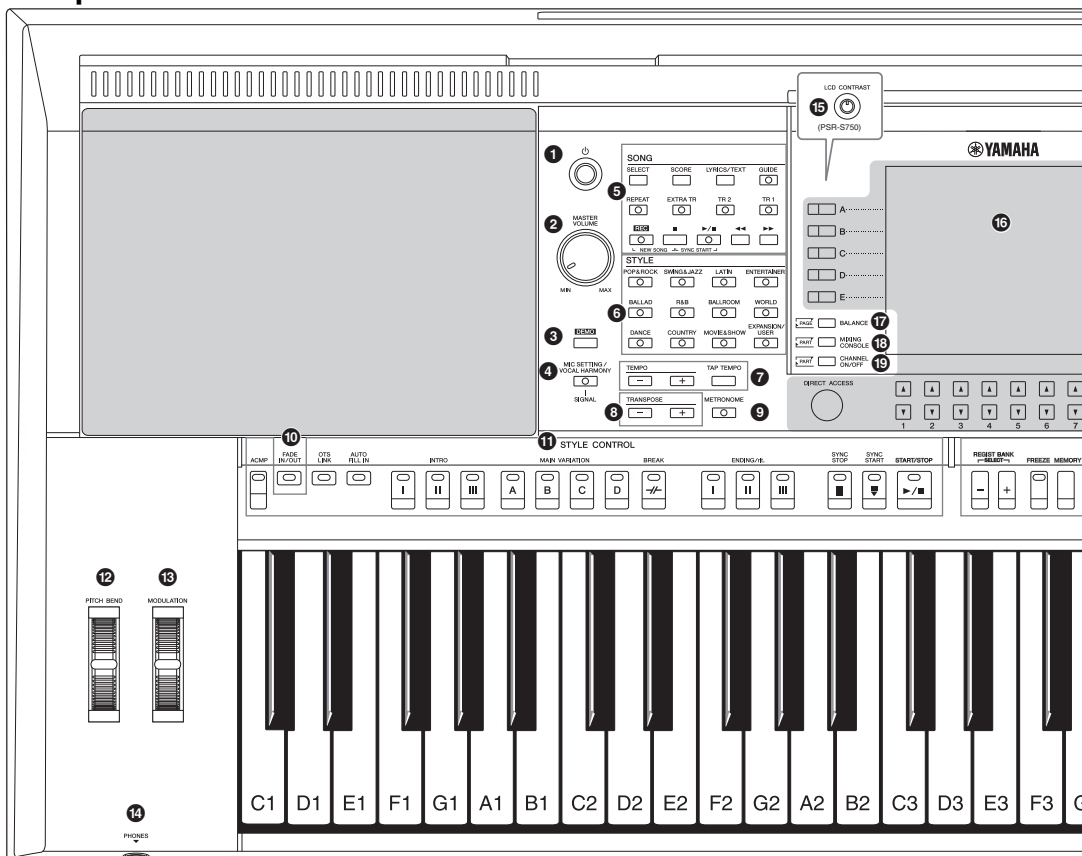

- |   |   |
|---|---|
| <p><b>1</b> Interrupteur [ ] (Veille/Marche) .....Page 14<br/>Met l'instrument sous tension ou en veille.</p> <p><b>2</b> Cadran [MASTER VOLUME]<br/>(Volume d'ensemble).....Page 14<br/>Règle le volume d'ensemble.</p> <p><b>3</b> Touche [DEMO] (Démonstration).....Page 17<br/>Appelle l'écran qui permet de sélectionner un morceau de démonstration.</p> <p><b>4</b> Touche [MIC SETTING/VOCAL HARMONY]<br/>(Réglage micro/Harmonie vocale)<br/>(PSR-S950).....Page 83<br/>Appelle l'écran qui permet d'ajouter différents effets à l'entrée de microphone.</p> <p><b>5</b> Touches SONG (Morceau) .....Page 54<br/>Sélectionnent un morceau et contrôlent sa reproduction.</p> <p><b>6</b> Touches de sélection de la catégorie STYLE ....Page 43<br/>Sélectionne une catégorie de style.</p> <p><b>7</b> Touches [TAP TEMPO]<br/>(Tempo par tapement)/TEMPO.....Page 47<br/>Contrôlent le tempo de la reproduction du style, du morceau et du métronome.</p> <p><b>8</b> Touches TRANSPOSE (Transposition) .....Page 38<br/>Transposent la hauteur de l'instrument tout entier par pas d'un demi-ton.</p> | <p><b>9</b> Touche [METRONOME] (Métronome)<br/>Active ou désactive le métronome.</p> <p><b>10</b> Touche [FADE IN/OUT]<br/>(Ouverture/coupage par fondu sonore)..... Page 47<br/>Contrôle l'ouverture/coupage par fondu sonore de la reproduction du style/morceau.</p> <p><b>11</b> Touches STYLE CONTROL<br/>(Commande de style)..... Page 46<br/>Contrôlent la reproduction de style.</p> <p><b>12</b> Molette [PITCH BEND] (Variation de ton) ..... Page 39<br/>Fait varier la hauteur de ton des sonorités reproduites au clavier vers le haut ou le bas.</p> <p><b>13</b> Molette [MODULATION]..... Page 39<br/>Applique un effet de vibrato.</p> <p><b>14</b> Prise [PHONES] (Casque)..... Page 13<br/>Permet de connecter un casque.</p> <p><b>15</b> Bouton [LCD CONTRAST] (Contraste LCD)<br/>(PSR-S750)..... Page 16<br/>Règle le contraste de l'écran LCD.</p> <p><b>16</b> Écran LCD et commandes associées..... Page 18</p> <p><b>17</b> Touche [BALANCE]..... Page 53<br/>Appelle les réglages de la balance de volume pour chaque partie.</p> |
|---|---|

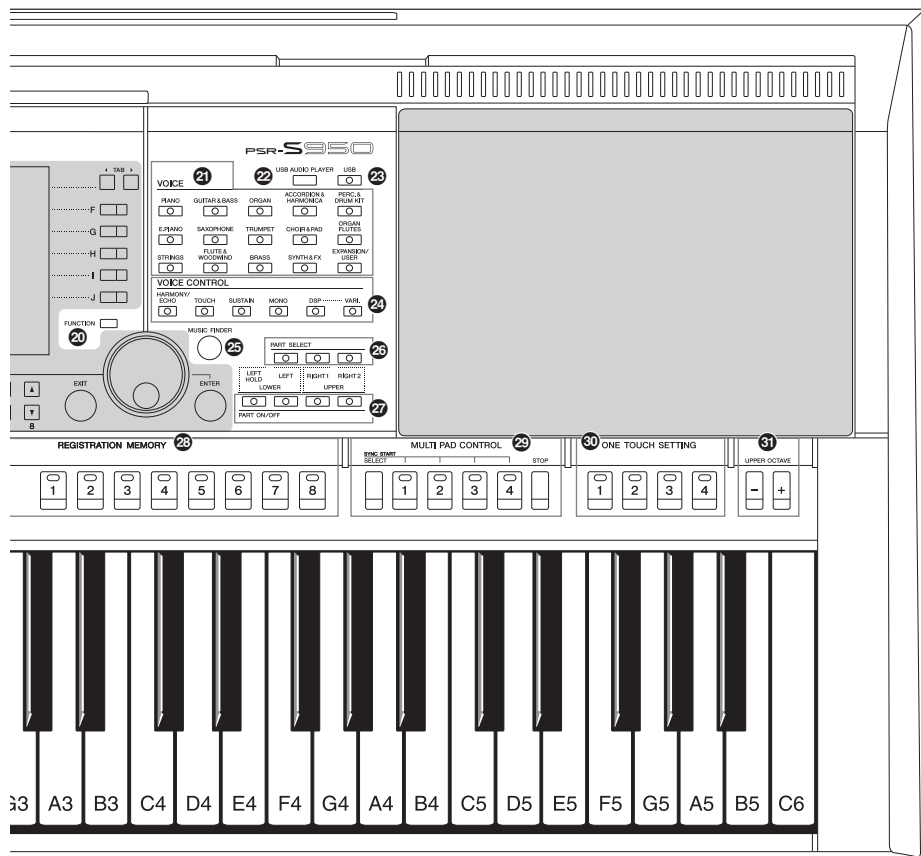

- 18 Touche [MIXING CONSOLE] (Console de mixage).....Page 86**  
 Appelle les divers réglages pour les parties de clavier, de style ou de morceau.
- 19 Touche [CHANNEL ON/OFF] (Activation/désactivation de canal)..... Pages 52, 57**  
 Appelle les réglages d'activation/désactivation des canaux de style ou de morceau.
- 20 Touche [FUNCTION] (Fonction) (Reportez-vous au Reference Manual, disponible sur le site Web.)**  
 Permet d'effectuer des réglages avancés et vous donne la possibilité de créer vos propres styles, morceaux et multi-pads.
- 21 Touches de sélection de la catégorie VOICE (Sonorité) .....Page 32**  
 Sélectionne une sonorité.
- 22 Touche [USB AUDIO PLAYER] (Lecteur audio USB) .....page 64**  
 Appelle l'écran qui permet de reproduire les fichiers audio et d'enregistrer vos performances au format audio.
- 23 Touche [USB] .....page 24**  
 Appelle l'écran permettant de sélectionner un fichier stocké dans la mémoire flash USB.
- 24 Touches VOICE CONTROL (Commande de sonorité) .....Page 39**  
 Applique différents effets à la performance au clavier.
- 25 Touche [MUSIC FINDER] ..... page 75**  
 Appelle les configurations de panneau idéales pour votre performance.
- 26 Touches PART SELECT (Sélection de partie)... Page 35**  
 Sélectionnent une partie de clavier.
- 27 Touches PART ON/OFF (Activation/désactivation de partie) ..... Page 35**  
 Activent ou désactivent les parties de clavier.
- 28 Touches REGISTRATION MEMORY (Mémoire de registration) ..... Page 79**  
 Enregistrent et rappellent les configurations de panneau.
- 29 Touches MULTI PAD CONTROL (Commande de multi-pad) ..... Page 69**  
 Sélectionnent et jouent une phrase de multi-pad rythmique ou mélodique.
- 30 Touches ONE TOUCH SETTING (Présélection immédiate) ..... Page 49**  
 Appellent les réglages de panneau correspondant au style sélectionné.
- 31 Touches UPPER OCTAVE (Octave supérieure) ..... Page 38**  
 Transposent la hauteur de ton du clavier par pas d'une octave.

## ■ Panneau arrière

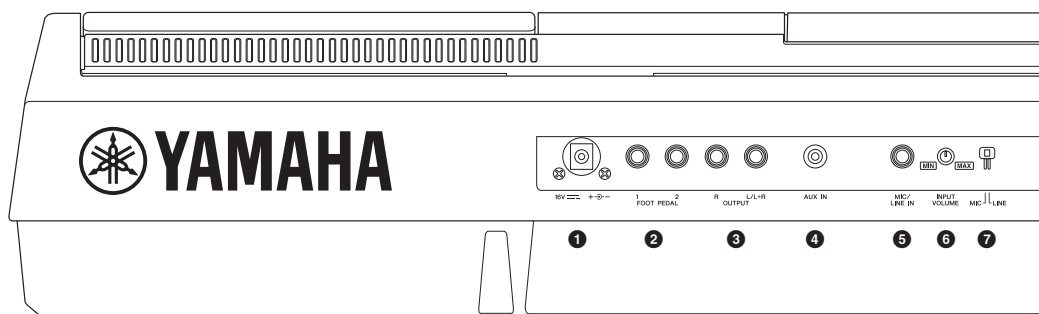

- 1** **Prise DC IN (Entrée CC)** .....Page 14  
Permet de brancher l'adaptateur secteur.
- 2** **Prises [FOOT PEDAL] (Pédale)**.....Page 91  
Permettent de connecter des sélecteurs au pied et/ou des contrôleurs au pied.
- 3** **Prises OUTPUT (Sortie) [L/L+R]/[R]**.....Page 89  
Permettent de connecter des périphériques audio externes.
- 4** **Prise [AUX IN] (Entrée auxiliaire)**..... Page 89  
Permet de connecter un périphérique audio externe, par exemple un lecteur audio portable.
- 5** **Prise [MIC/LINE IN] (Micro/Ligne) (PSR-S950)**.. Page 88  
Permet de connecter un microphone ou une guitare.
- 6** **Bouton [INPUT VOLUME] (Volume d'entrée) (PSR-S950)**..... Page 83  
Permet d'ajuster le niveau d'entrée de la prise [MIC/LINE IN].

### Grilles de ventilation

#### **AVIS**

Cet instrument dispose de grilles de ventilation spéciales situées respectivement sur les panneaux supérieur et arrière. Ne placez pas d'objet devant les grilles de ventilation car cela pourrait gêner l'aération des composants internes et entraîner la surchauffe de l'instrument.

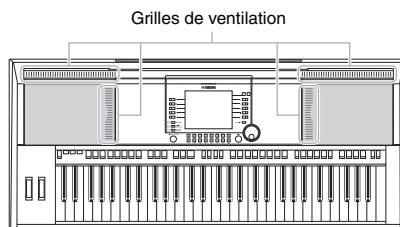

### Fixation du pupitre

L'instrument est livré avec un pupitre que vous fixez sur l'instrument en l'insérant dans la fente située à l'arrière du panneau supérieur.

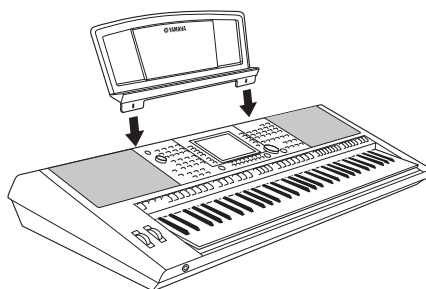



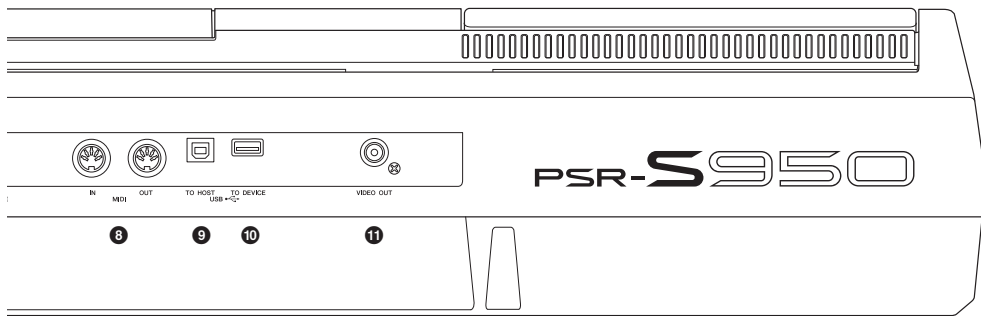

- 7 **Sélecteur [MIC LINE] (PSR-S950)**.....Page 88  
 permet de basculer entre les réglages « MIC » et « LINE » afin d'utiliser correctement la prise [MIC/LINE IN].
- 8 **Bornes MIDI [IN]/[OUT] (Entrée/Sortie MIDI)**.....Page 94  
 Permettent de connecter des périphériques MIDI externes.
- 9 **Borne [USB TO HOST] (USB vers Hôte)**.....Page 93  
 Permet de connecter un ordinateur.
- 10 **Borne [USB TO DEVICE] (USB vers périphérique)**..... Page 92  
 Permet de connecter une mémoire flash USB.
- 11 **Prise [VIDEO OUT] (Sortie vidéo) (PSR-S950)**.. Page 90  
 Permet de connecter un téléviseur ou un moniteur vidéo.

### Utilisation du casque

Connectez un casque à l'une des prises [PHONES] (Casque). Le système de haut-parleurs stéréo internes est automatiquement coupé dès que vous branchez un casque sur la prise [PHONES].

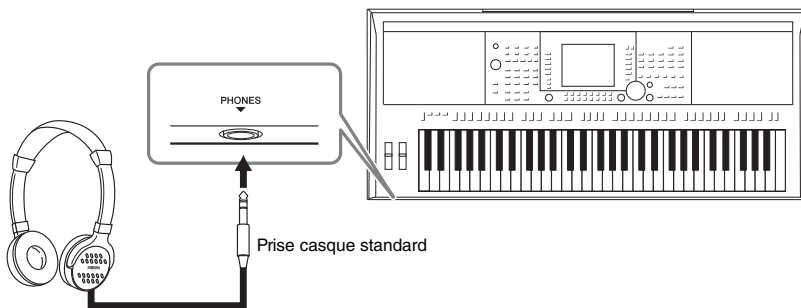

### **ATTENTION**

N'utilisez pas le casque à un volume élevé pendant des périodes prolongées. Cela pourrait provoquer une perte de vos capacités auditives.

# Mise en route

## Mise sous tension et reproduction au clavier

### 1 Branchez l'adaptateur secteur.

Connectez d'abord l'une des extrémités du câble secteur à l'adaptateur, puis branchez la fiche CC de l'adaptateur secteur dans la prise DC IN (Entrée CC), située sur le panneau arrière de l'instrument. Connectez l'autre extrémité (fiche secteur normale) à la prise électrique.

1-1

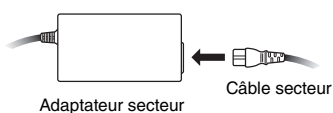

1-2

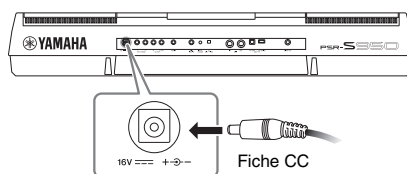

1-3

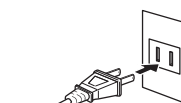

La forme de la fiche et de la prise varie selon le pays.

### **AVERTISSEMENT**

Utilisez uniquement l'adaptateur spécifié (page 100). Le recours à un adaptateur incompatible risque de causer des dommages irréparables au PSR-S950/S750, voire un grave danger d'électrocution ! DÉBRANCHEZ TOUJOURS L'ADAPTATEUR SECTEUR DE LA PRISE MURALE LORSQUE LE PSR-S950/S750 EST INUTILISÉ.

### 2 Appuyez sur l'interrupteur [⏻] (Veille/Marche) pour mettre l'instrument sous tension.

L'écran principal s'affiche.

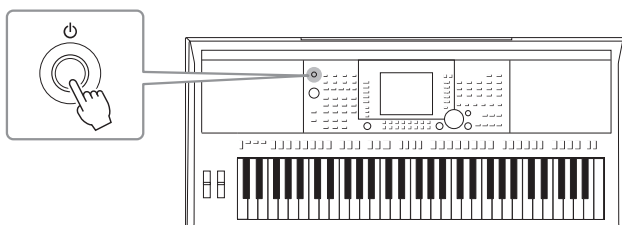

### **NOTE**

Il est impossible de procéder à la mise hors tension, de manier les touches ou de jouer au clavier avant que l'écran principal ne s'affiche.

### 3 Tout en jouant au clavier, utilisez le cadran [MASTER VOLUME] pour régler le volume sur un niveau approprié.



**PAGE SUIVANTE**

## 4 Lorsque vous avez fini d'utiliser l'instrument, appuyez sur l'interrupteur [⏻] (Veille/Marche) pour mettre l'unité hors tension.

Lorsque l'instrument est en cours d'enregistrement ou d'édition, ou si des messages sont affichés :

Vous ne pouvez pas éteindre l'unité en appuyant sur l'interrupteur [⏻] (Veille/Marche).

Si vous devez forcer l'arrêt de l'instrument dans cette situation, appuyez sur l'interrupteur [⏻] (Veille/Marche) et maintenez-le enfoncé pendant plus de trois secondes.

### **ATTENTION**

Même lorsque l'instrument est hors tension, une faible quantité d'électricité circule toujours à l'intérieur. Si vous n'utilisez pas l'instrument pendant une période prolongée, prenez soin de débrancher l'adaptateur secteur de la prise murale.

### **AVIS**

Si vous forcez l'arrêt de l'instrument en cours d'enregistrement ou d'édition, vous risquez de perdre des données et d'endommager l'instrument et ses périphériques externes.

## Réglage de la fonction Auto Power-Off

Pour empêcher toute consommation électrique superflue, cet instrument est doté d'une fonction Auto Power Off (Mise hors tension automatique), qui éteint l'appareil dès qu'il n'est plus utilisé pendant une durée déterminée.

Le délai écoulé avant la mise hors tension automatique peut être réglé de la façon décrite ci-dessous (réglage par défaut : 30 min.). Le réglage est conservé en mémoire même après la mise hors tension.

### 1 Appelez l'écran approprié.

[FUNCTION] → [I] UTILITY → TAB [◀][▶] CONFIG 1

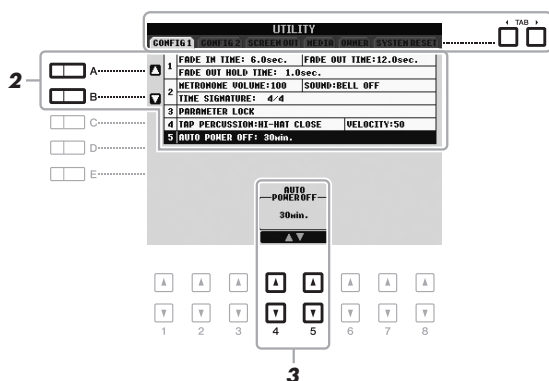

### 2 Utilisez les touches [A]/[B] pour sélectionner « 5. AUTO POWER OFF ».

### 3 Appuyez sur les touches [4 ▲▼]/[5 ▲▼] pour régler la valeur.

Si vous ne souhaitez pas que l'instrument s'éteigne automatiquement (désactiver la fonction Auto Power Off), sélectionnez OFF (Désactivation).

### **NOTE**

Dans ce mode d'emploi, les flèches utilisées au niveau des instructions indiquent, en abrégé, les procédures d'appel d'un certain nombre d'écrans ou de fonctions.

### **AVIS**

- Selon l'état de l'instrument, il est possible que l'alimentation ne puisse pas être coupée automatiquement, même après écoulement du délai spécifié. Mettez toujours l'instrument hors tension manuellement lorsque vous ne l'utilisez pas.
- Les données non enregistrées sur le lecteur USER (Utilisateur) ou USB seront perdues si l'instrument se met automatiquement hors tension. Veuillez à enregistrer vos données avant la mise hors tension de l'instrument.

### **NOTE**

Le réglage de temps est approximatif.

## Désactivation de la fonction Auto Power Off (méthode simple)

Mettez l'instrument sous tension tout en maintenant enfoncée la touche la plus basse du clavier (C1). L'indication « Auto power off disabled » (Mise hors tension automatique désactivée) apparaît brièvement à l'écran et la fonction Auto Power Off est désactivée.

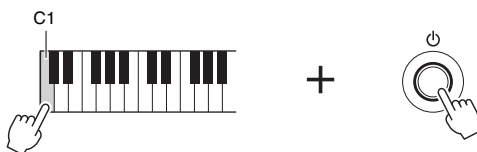

## Réglage du contraste de l'écran (PSR-S750 uniquement)



Vous pouvez régler le contraste de l'écran en tournant le bouton [LCD CONTRAST] situé à gauche de l'écran.

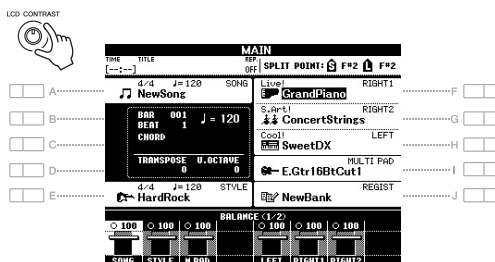

### NOTE

Dans la mesure où l'écran couleur du PSR-S950 est doté d'un degré de visibilité élevé, aucune fonction de réglage du contraste n'est requise.

## Modification de la langue d'affichage

Cette opération détermine la langue utilisée pour l'affichage des messages.

### 1 Appelez l'écran approprié.

[FUNCTION] → [I] UTILITY → TAB [◀][▶] OWNER

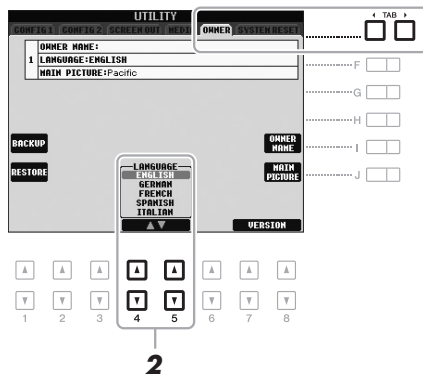

### 2 Utilisez les touches [4 ▲▼]/[5 ▲▼] pour sélectionner la langue de votre choix.

## Affichage du numéro de version

Vous pouvez vérifier le numéro de version de cet instrument.

- 1 Appelez l'écran approprié.**  
[FUNCTION] → [I] UTILITY → TAB [◀][▶] OWNER
- 2 Utilisez les touches [7 ▲▼]/[8 ▲▼] (VERSION) pour afficher le numéro de version.**
- 3 Appuyez sur la touche [8 ▲▼] (EXIT) (ou sur la touche [EXIT] (Quitter) du panneau) pour revenir à l'écran d'origine.**

## Reproduction des démonstrations

Les démonstrations sont des introductions simples et utiles aux caractéristiques et fonctions de l'instrument dont elles illustrent les sonorités.

- 1 Appuyez sur la touche [DEMO] pour appeler l'écran Demo (Démonstration).**

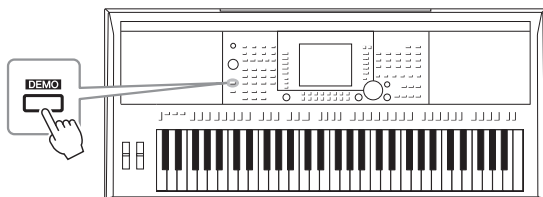

- 2 Appuyez sur une des touches [A] – [E] sur la touche [J] pour afficher une démonstration spécifique.**

Le fait d'appuyer sur une des touches [F] – [I] entraîne la reproduction en continu de la démonstration de présentation, avec ouverture des différents écrans dans l'ordre.

Les sous-menus s'affichent en bas de l'écran. Appuyez sur une des touches [A] – [J] correspondant au sous-menu.

- 3 Appuyez plusieurs fois sur la touche [EXIT] pour quitter l'écran Demo.**

### NOTE

Pour revenir au menu de niveau supérieur, appuyez sur la touche [EXIT].

# Procédures de base

## Commandes liées à l'écran

L'écran LCD permet d'obtenir un aperçu instantané détaillé de toutes les informations relatives à l'ensemble des réglages actuels de l'instrument. Vous pouvez sélectionner ou modifier le menu affiché à l'aide des commandes qui entourent l'écran LCD.

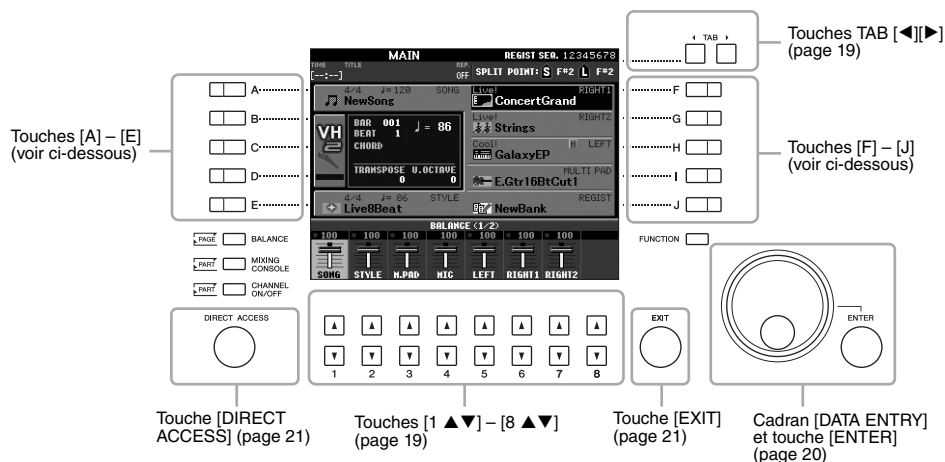

## Touches [A] – [J]

Les touches [A] – [J] sont utilisées pour sélectionner le menu correspondant.

### • Exemple 1



### • Exemple 2



## Touches TAB [◀][▶]

Ces touches servent principalement à changer de page sur les écrans qui comportent des « onglets » dans leur partie supérieure.



## Touches [1 ▲▼] – [8 ▲▼]

Les touches [1 ▲▼] – [8 ▲▼] servent à sélectionner ou régler (vers le haut ou le bas) les fonctions indiquées juste au-dessus d'elles.

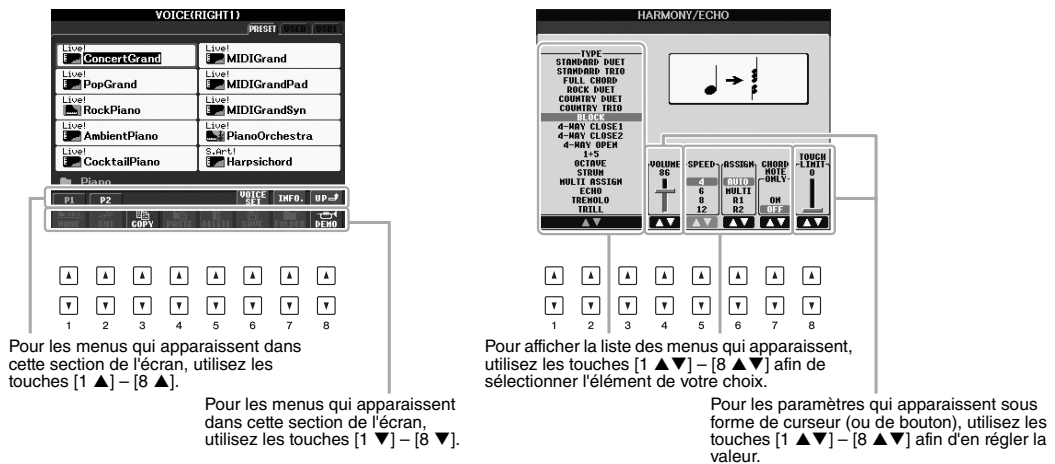

## Cadran [DATA ENTRY] et touche [ENTER]

Selon l'écran LCD sélectionné, le cadran [DATA ENTRY] (Saisie de données) peut remplir l'une des deux fonctions suivantes.

### • Sélection de fichiers (sonorités, styles ou morceaux)

Lorsqu'un écran File Selection (Sélection de fichier) s'affiche (page 24), vous pouvez utiliser le cadran [DATA ENTRY] et la touche [ENTER] (Entrée) pour sélectionner un fichier (sonorité, style, morceau, etc.).

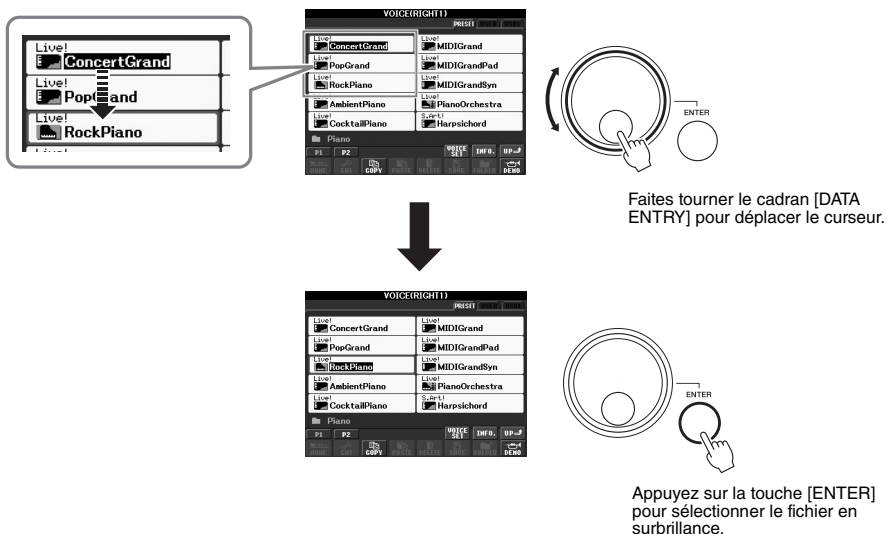

### • Réglage des valeurs de paramètres

Vous pouvez très facilement utiliser le cadran [DATA ENTRY] en combinaison avec les touches [1 ▲▼] – [8 ▲▼] pour régler les paramètres affichés à l'écran.

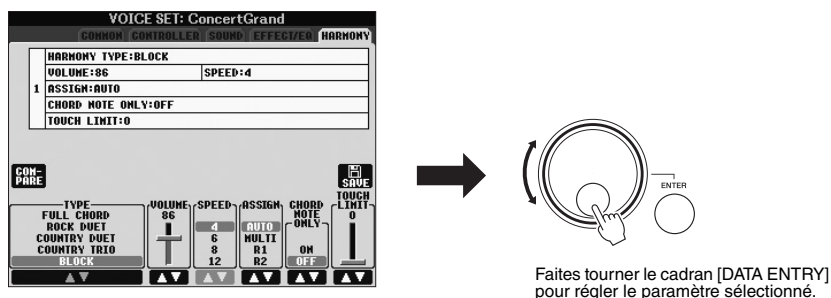

Sélectionnez le paramètre souhaité à l'aide de la touche [1 ▲▼] – [8 ▲▼] appropriée.

Cette technique très pratique fonctionne également pour les paramètres contextuels tels que Tempo et Transpose (Transposition). Il vous suffit d'appuyer sur la touche appropriée (par exemple, TEMPO [+]), puis de faire tourner le cadran [DATA ENTRY] afin d'attribuer la valeur souhaitée et d'appuyer sur [ENTER] pour fermer la fenêtre.



## Touche [EXIT]

Appuyez sur la touche [EXIT] pour revenir à l'écran précédent.  
Appuyez plusieurs fois sur la touche [EXIT] pour revenir à l'écran Main (Principal) qui s'affiche par défaut (page 22).



## Messages affichés à l'écran

Un message (boîte de dialogue d'information ou de confirmation) apparaît parfois à l'écran pour vous expliquer comment exécuter une tâche donnée. Lorsque le message apparaît, il vous suffit d'appuyer sur la touche appropriée.



## Sélection instantanée des écrans – Direct Access

Grâce à la fonction très pratique Direct Access (Accès direct), vous pouvez appeler instantanément l'écran de votre choix en appuyant simplement sur une touche.

### 1 Appuyez sur la touche [DIRECT ACCESS] (Accès direct).

Un message vous invitant à appuyer sur la touche appropriée apparaît à l'écran.

### 2 Appuyez sur la touche (ou manipulez la molette ou la pédale connectée) correspondant à l'écran de réglage souhaité pour appeler instantanément cet écran.

Par exemple, appuyez sur la touche [GUIDE] pour ouvrir l'écran permettant de configurer le mode Guide.

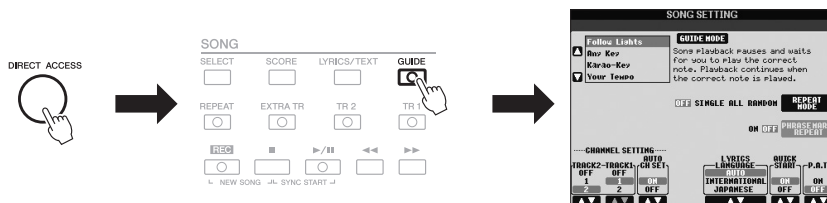

Reportez-vous à la Data List fournie séparément pour obtenir la liste des écrans pouvant être appelés avec la fonction Direct Access. La Data List est disponible sur le site Web de Yamaha. (Reportez-vous à la page 7.)

## Configuration de l'écran Main

L'écran qui s'affiche à la mise sous tension de l'instrument est l'écran Main. Il affiche les réglages de base actuels, tels que la sonorité et le style sélectionnés, ce qui vous permet de les voir d'un seul coup d'œil. L'écran Main s'affiche généralement lorsque vous jouez au clavier.

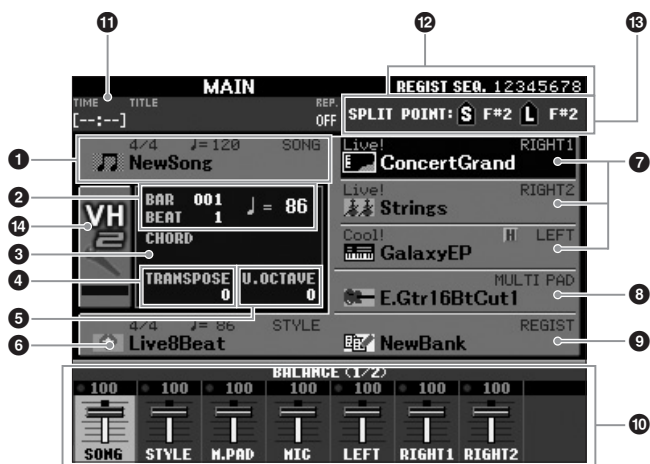

### NOTE

Voici une façon pratique de revenir à l'écran Main à partir de n'importe quel autre écran : il suffit d'appuyer sur la touche [DIRECT ACCESS], puis sur la touche [EXIT].

#### 1 Nom de morceau et informations connexes

Affiche le nom, le type de mesure et le tempo du morceau actuellement sélectionné. Appuyez sur la touche [A] pour appeler l'écran Song Selection (Sélection de morceau) (page 54).

#### 2 Bar/Beat/Tempo (Mesure/Temps/Tempo)

Affiche la position actuelle (mesure/temps/tempo) de la reproduction de style ou de morceau.

#### 3 Nom de l'accord actuellement sélectionné

Si la touche [ACMP] (Accompagnement) est activée, l'accord spécifié dans la section des accords du clavier sera affiché. Lorsque le morceau contenant les données d'accord est joué, c'est le nom de l'accord actuellement reproduit qui apparaît.

#### 4 Transposition

Affiche la valeur de la transposition en demi-tons (page 38).

#### 5 Octave supérieure

Affiche la valeur de décalage de l'octave (page 38).

#### 6 Nom de style et informations connexes

Affiche le nom, le type de mesure et le tempo du style actuellement sélectionné. Appuyez sur la touche [E] pour appeler l'écran Style Selection (Sélection de style) (page 43).

#### 7 Nom de la sonorité

Affiche le nom des sonorités actuellement sélectionnées pour les parties RIGHT 1 (Droite 1), RIGHT 2 (Droite 2) et LEFT (Gauche) (page 35). Appuyez sur une des touches [F] – [H] pour appeler l'écran Voice Selection (Sélection de sonorité) correspondant à la partie souhaitée.

### NOTE

Lorsque la fonction Left Hold (Maintien de la partie de la main gauche) (page 35) est activée, l'indication « H » apparaît à côté du nom de la partie.

**8 Nom de la banque de multi-pads**

Affiche le nom de la banque de multi-pads sélectionnée. Appuyez sur la touche [I] pour appeler l'écran Multi Pad Bank Selection (Sélection de banque de multi-pads) (page 69).

**9 Nom de la banque de mémoires de registration**

Affiche le nom de la banque de mémoires de registration actuellement sélectionnée, ainsi que le numéro de la mémoire de registration concernée. Appuyez sur la touche [J] pour appeler l'écran Registration Memory Bank Selection (Sélection de la banque de mémoires de registration) (page 80).

**10 Balance de volume**

Affiche la balance de volume des différentes parties sur deux pages. Réglez la balance de volume des diverses parties à l'aide des touches [1 ▲▼] – [8 ▲▼] (page 53).

**NOTE**

Si l'écran Volume Balance (Balance de volume) ne s'affiche pas, appuyez sur la touche [BALANCE] pour l'appeler.

**11 Informations liées au fichier audio USB**

Affiche des informations sur le fichier audio sélectionné (durée de lecture écoulée, nom du fichier et mode de répétition). Lorsque l'enregistrement audio USB est en attente, la mention « REC WAIT » apparaît. Pendant l'enregistrement, l'indication « REC » s'affiche.

**12 Séquence de registration**

Indique l'ordre de la séquence des numéros de mémoire de registration (page 79) pouvant être appelés à l'aide de la touche TAB [◀][▶] ou de la pédale. Pour plus d'informations sur la programmation de la séquence, reportez-vous au Reference Manual disponible sur le site Web.

**13 Point de partage**

Affiche les différentes positions du point de partage (page 35).

**14 Indicateur du niveau d'entrée du micro (PSR-S950)**

Indique le niveau d'entrée en cas de connexion de microphone. Réglez le niveau à l'aide du bouton [INPUT VOLUME] de sorte que le voyant s'allume en vert ou en jaune (mais pas en rouge). Pour en savoir plus sur le bouton [INPUT VOLUME], reportez-vous à la page 83.

En appuyant sur les touches [B]/[C]/[D], vous appelez l'écran Vocal Harmony Type Selection (Sélection du type d'harmonie vocale).

## Configuration de l'écran File Selection

L'écran File Selection permet de sélectionner les sonorités et les styles, ainsi que d'autres données. Il apparaît notamment lorsque vous appuyez sur l'une des touches de sélection des catégories VOICE ou STYLE, sur la touche [SELECT] (Sélection) de la section SONG (Morceau), etc.

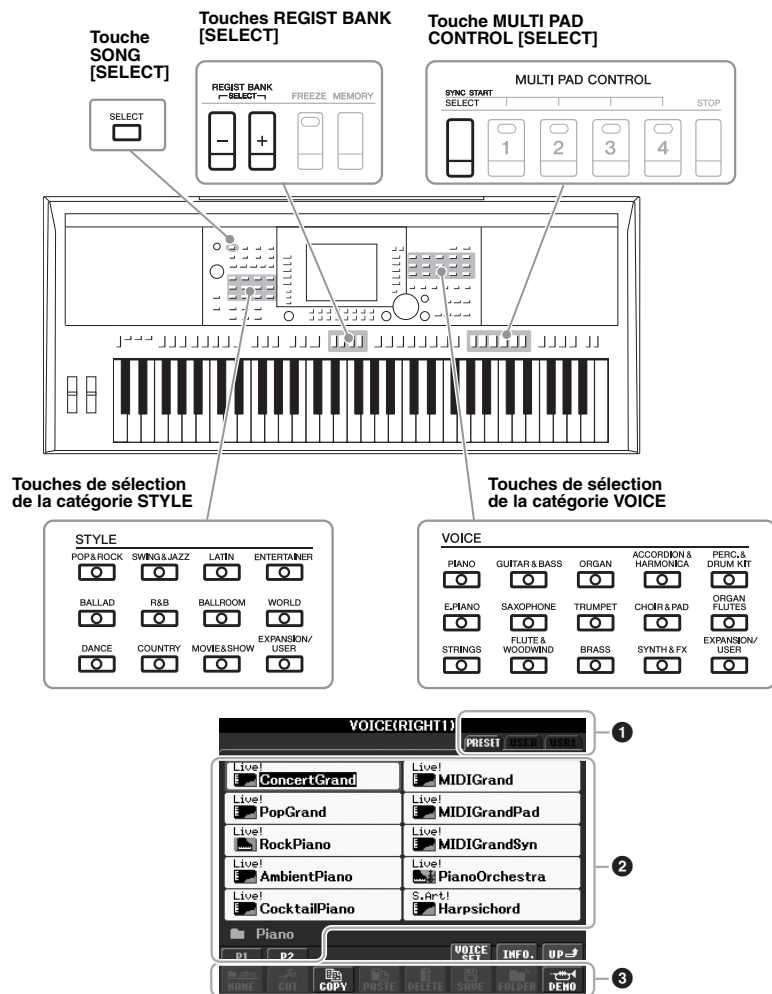

### 1 Emplacement (lecteur) des données

#### PRESET

(Présélection) Emplacement de stockage des données préprogrammées (prédéfinies).

#### USER

(Utilisateur) Emplacement de sauvegarde des données enregistrées ou modifiées. Les sonorités ou styles Expansion installés sont également sauvegardés ici, dans le dossier Expansion.

#### USB

Emplacement sur lequel la mémoire flash USB est stockée. Ceci apparaît uniquement lorsqu'une mémoire flash USB est connectée à la borne [USB TO DEVICE] (page 92).

### 2 Données sélectionnables (fichiers)

Les fichiers qui s'affichent sur cet écran sont susceptibles d'être sélectionnés. S'il existe plus de 10 fichiers, des numéros de page (P1, P2 ...) apparaissent en dessous des fichiers concernés. Appuyez sur la touche correspondante pour changer de page. Lorsque l'écran comporte plusieurs pages, la touche « Next » (Suivant) apparaît pour signaler l'existence de pages suivantes, tandis que la touche « Prev. » (Précédent) indique la présence de pages antérieures.

#### NOTE

En appuyant sur la touche [USB], vous pouvez également accéder aux fichiers de sonorités, de styles et à d'autres données enregistrées dans la mémoire flash USB.

[USB] → [A] SONG/[B] AUDIO/[C] STYLE/[F] VOICE(RIGHT1)/[G] MULTI PAD/[H] REGIST.

#### NOTE

Toutes les données, qu'elles soient préprogrammées ou originales, sont sauvegardées sous forme de « fichiers ».

#### NOTE

Le nombre de pages affichées varie selon l'écran de sélection.

### 3 Menu des opérations liées aux fichiers/dossiers

Ce menu vous permet de sauvegarder et de gérer des fichiers de données (copie, déplacement, suppression, etc.). Pour obtenir des instructions détaillées, reportez-vous aux pages 26 – 29.

#### Fermeture du dossier actuel et ouverture du dossier de niveau supérieur

Dans l'écran PRESET, plusieurs fichiers de données coexistent au sein d'un même dossier. Vous pouvez également organiser vos données d'origine sur l'écran USER/USB en créant un certain nombre de nouveaux dossiers (page 27).

Pour fermer le dossier en cours et appeler le dossier de niveau directement supérieur, appuyez sur la touche [8 ▲] (UP) (Haut).

#### Exemple : écran Voice Selection (PRESET)

Les fichiers de sonorités PRESET sont classés par catégorie et rangés dans les dossiers appropriés.

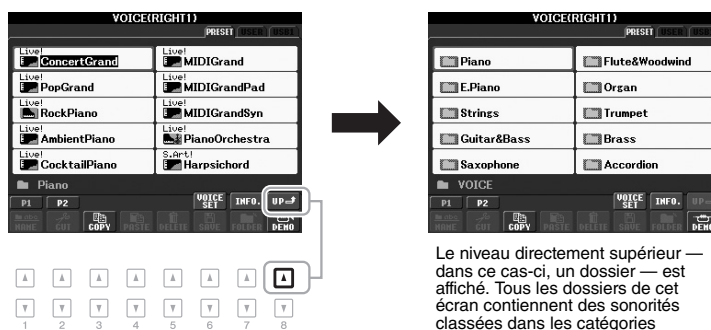

Cet écran affiche les fichiers de sonorités d'un même dossier.

Le niveau directement supérieur — dans ce cas-ci, un dossier — est affiché. Tous les dossiers de cet écran contiennent des sonorités classées dans les catégories appropriées.

## Gestion des fichiers

Vous pouvez sauvegarder vos données d'origine (les morceaux enregistrés et les sonorités modifiées, par exemple) sous forme de fichier dans la mémoire interne (lecteur utilisateur) ou sur une mémoire flash USB. Si vous avez sauvegardé de nombreux fichiers, vous risquez d'avoir des difficultés à retrouver rapidement le fichier souhaité. Pour faciliter la recherche de fichiers, vous pouvez organiser ceux-ci dans des dossiers, les renommer, supprimer les fichiers inutiles, etc. Toutes ces opérations sont réalisées depuis l'écran File Selection.

### IMPORTANT

- Vous ne pouvez ni créer ni sauvegarder de nouveau dossier dans l'onglet PRESET ou le dossier Expansion (pack Expansion installé) dans l'onglet USER.
- Les fichiers de l'onglet PRESET et du dossier Expansion de l'onglet USER ne peuvent être ni renommés ni déplacés ni supprimés.
- Les fichiers du dossier Expansion de l'onglet USER ne peuvent pas être copiés.

### NOTE

Avant d'utiliser une mémoire flash USB, prenez soin de lire la section « Connexion d'une mémoire flash USB », page 92.

## Sauvegarde de fichier

Cette opération vous permet de sauvegarder vos données d'origine (les morceaux enregistrés et les sonorités modifiées, par exemple) sous forme de fichiers.

- 1 Sur l'écran File Selection, sélectionnez l'onglet (USER ou USB) dans lequel vous souhaitez sauvegarder les données, en vous servant des touches TAB [◀][▶].

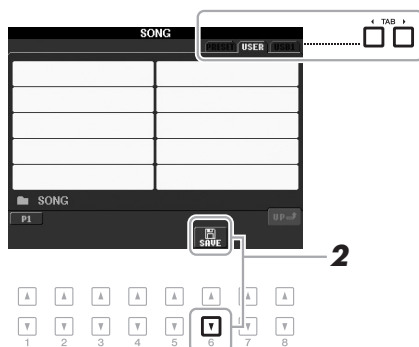

- 2 Appuyez sur la touche [6 ▼] (SAVE) (Sauvegarder).

L'écran d'attribution de nom s'affiche.



- 3 Saisissez le nom du fichier (page 30).

Même si vous sautez cette étape, vous pourrez renommer le fichier à tout moment après l'avoir sauvegardé (page 28).

- 4 Appuyez sur la touche [8 ▲] (OK) pour sauvegarder le fichier.

Le fichier enregistré est automatiquement classé à l'endroit approprié parmi les fichiers, par ordre alphabétique.

### NOTE

Pour annuler l'opération de sauvegarde, appuyez sur la touche [8 ▼] (CANCEL) (Annuler).

## Création d'un nouveau dossier

Cette opération vous permet de créer de nouveaux dossiers. Vous pouvez créer, nommer et organiser des dossiers selon vos besoins, de manière à retrouver et sélectionner les données d'origine plus facilement.

### 1 Sur l'écran File Selection, sélectionnez l'onglet (USER ou USB) dans lequel vous souhaitez créer un nouveau dossier, en vous servant des touches TAB [◀][▶].

Pour créer un nouveau dossier dans un dossier existant, sélectionnez d'abord le dossier à ce stade.

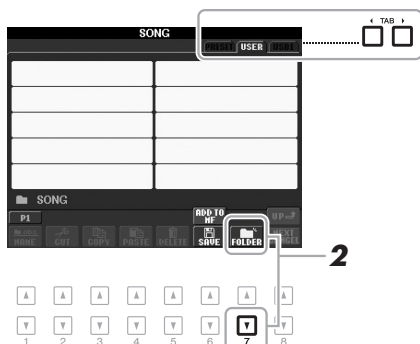

### 2 Appuyez sur la touche [7 ▼] (FOLDER) (Dossier).

L'écran d'attribution de nom pour un nouveau dossier apparaît.

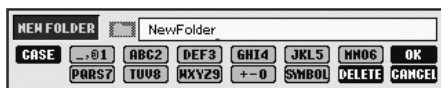

### 3 Saisissez le nom du nouveau dossier (reportez-vous à la page 30).

#### NOTE

Le nombre maximum de fichiers/dossiers pouvant être enregistrés dans un dossier est de 500.

#### NOTE

Dans l'écran de l'onglet USER, les répertoires de dossiers peuvent contenir jusqu'à quatre niveaux. Le nombre maximum de fichiers/dossiers susceptibles d'être enregistrés varie selon la taille des fichiers et la longueur des noms de fichier/dossier concernés.

#### NOTE

Pour annuler la création d'un nouveau dossier, appuyez sur la touche [8 ▼] (CANCEL).

#### AVIS

Attribuez au dossier un nom autre que « Expansion ». Autrement, toutes les données contenues dans le dossier « Expansion » seront perdues en cas d'installation d'un pack Expansion.

## Attribution d'un nouveau nom à un fichier/dossier

Cette opération vous permet de renommer des fichiers/dossiers.

**1** Sur l'écran File Selection, sélectionnez l'onglet (USER ou USB) qui contient le fichier/dossier que vous souhaitez renommer, en vous servant des touches TAB [◀][▶].

**2** Appuyez sur la touche [1 ▼] (NAME) (Nom).

La fenêtre de l'opération d'attribution d'un nouveau nom apparaît en bas de l'écran.

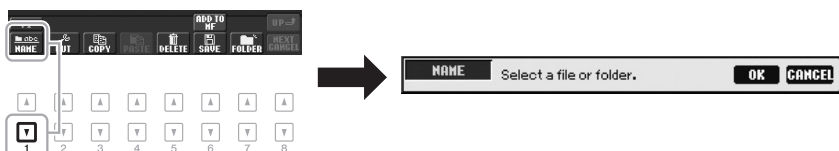

**3** Appuyez sur une des touches [A] – [J] correspondant au fichier/dossier souhaité.

**4** Appuyez sur la touche [7 ▼] (OK) pour confirmer la sélection du fichier/dossier.

L'écran d'attribution de nom s'affiche.

**5** Saisissez le nom (caractères) du fichier ou dossier sélectionné (page 30).

Le fichier/dossier renommé apparaît à l'écran à l'emplacement approprié parmi les fichiers, classés par ordre alphabétique.

### NOTE

Pour annuler l'opération d'attribution d'un nouveau nom, appuyez sur la touche [8 ▼] (CANCEL).

### AVIS

Attribuez au dossier un nom autre que « Expansion ». Autrement, tous les fichiers contenus dans le dossier « Expansion » seront perdus en cas d'installation d'un pack Expansion.

## Copie ou déplacement de fichiers

Cette opération vous permet de copier ou de couper un ou plusieurs fichiers et de les coller à un autre emplacement (dossier). Vous pouvez également copier des dossiers (mais pas les déplacer) à l'aide de cette même procédure.

**1** Sur l'écran File Selection, sélectionnez l'onglet (USER ou USB) qui contient le fichier/dossier que vous souhaitez copier, en vous servant des touches TAB [◀][▶].

**2** Appuyez sur la touche [3 ▼] (COPY) (Copier) pour copier le fichier/dossier ou sur la touche [2 ▼] (CUT) (Couper) pour le déplacer.

La fenêtre contextuelle de l'opération copier/couper apparaît en bas de l'écran.

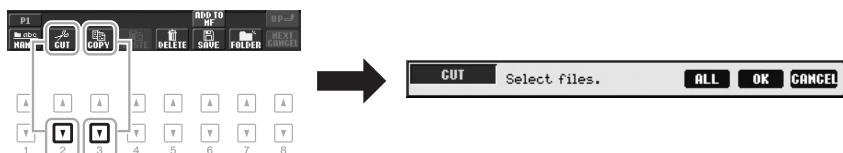

### NOTE

- Les morceaux protégés sauvegardés sur le lecteur utilisateur sont signalés par la mention « Prot. 1 », qui s'affiche en haut, à gauche du nom de fichier correspondant et ne peuvent pas être copiés ou déplacés dans les mémoires flash USB.
- Les données de morceau disponibles dans le commerce sont parfois protégées afin d'éviter toute copie illégale.



### 3 Appuyez sur une des touches [A] – [J] correspondant au fichier/dossier souhaité.

Pour annuler la sélection, appuyez à nouveau sur la même touche [A] – [J].  
Appuyez sur la touche [6 ▼] (ALL) (Tout) afin de sélectionner tous les fichiers/dossiers de l'écran actuellement ouvert, y compris sur les autres pages.  
Pour annuler la sélection, appuyez à nouveau sur la touche [6 ▼] (ALL OFF) (Désélectionner tout).

### 4 Appuyez sur la touche [7 ▼] (OK) pour confirmer la sélection du fichier/dossier.

### 5 Sélectionnez l'onglet de destination (USER ou USB) du fichier/dossier à coller, en vous servant des touches TAB [◀][▶].

Si nécessaire, sélectionnez le dossier de destination à l'aide des touches [A] – [J].

### 6 Appuyez sur la touche [4 ▼] (PASTE) (Coller) pour coller le fichier/dossier sélectionné à l'étape 3.

Le fichier/dossier collé apparaît à l'écran à l'emplacement approprié parmi les fichiers, classés par ordre alphabétique.

#### NOTE

Pour annuler l'opération de copie, appuyez sur la touche [8 ▼] (CANCEL).

## Suppression de fichier/dossier

Cette opération vous permet de supprimer un ou plusieurs fichier(s)/dossier(s).

### 1 Sur l'écran File Selection, sélectionnez l'onglet (USER ou USB) qui contient le fichier/dossier que vous souhaitez supprimer, en vous servant des touches TAB [◀][▶].

### 2 Appuyez sur la touche [5 ▼] (DELETE) (Supprimer).

La fenêtre contextuelle de l'opération de suppression apparaît en bas de l'écran.

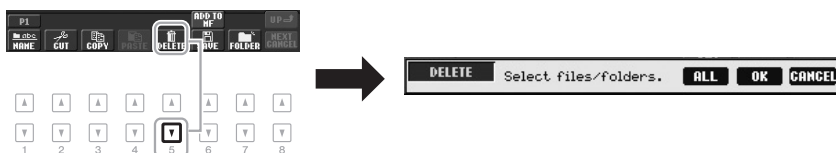

### 3 Appuyez sur une des touches [A] – [J] correspondant au fichier/dossier souhaité.

Pour annuler la sélection, appuyez à nouveau sur la même touche [A] – [J].  
Appuyez sur la touche [6 ▼] (ALL) pour sélectionner tous les fichiers/dossiers de l'écran actuellement ouvert, y compris sur les autres pages. Pour annuler la sélection, appuyez à nouveau sur la touche [6 ▼] (ALL OFF).

### 4 Appuyez sur la touche [7 ▼] (OK) pour confirmer la sélection du fichier/dossier.

### 5 Suivez les instructions à l'écran.

- YES (Oui) Supprime le fichier/dossier
- YES ALL (Oui pour tout) Supprime tous les fichiers/dossiers sélectionnés
- NO (Non) Conserve le fichier/dossier tel quel, sans le supprimer
- CANCEL Annule l'opération de suppression

#### NOTE

Pour annuler l'opération de suppression, appuyez sur la touche [8 ▼] (CANCEL).

## Saisie de caractères

Les instructions suivantes vous expliquent comment saisir les caractères pour attribuer un nom à des fichiers/dossiers, entrer des mots de passe permettant de rechercher les réglages de panneau appropriés (Music Finder), etc. La saisie de caractères se fait dans l'écran illustré ci-dessous.

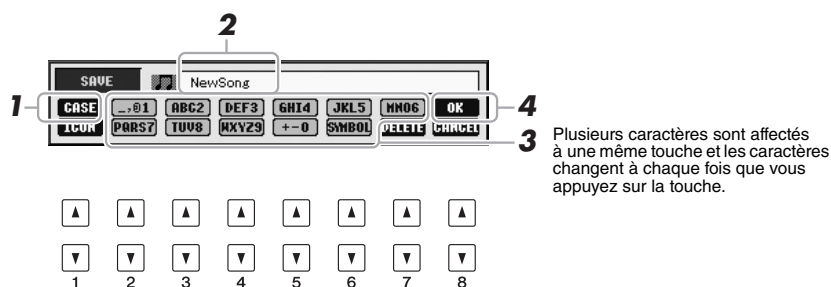

### 1 Modifiez le type de caractère en appuyant sur la touche [1 ▲].

- **CASE (Casse)** Majuscules, nombres, symboles
- **case** Minuscules, nombres, symboles

### 2 Utilisez le cadran [DATA ENTRY] pour positionner le curseur à l'emplacement souhaité.

### 3 Appuyez sur les touches [2 ▲▼] – [6 ▲▼] et [7 ▲] correspondant respectivement aux caractères que vous souhaitez saisir.

Pour entrer le caractère sélectionné, déplacez le curseur ou appuyez sur une autre touche de saisie de lettre. Vous pouvez également patienter un moment en attendant que le caractère soit saisi automatiquement.

Pour plus de détails sur la saisie de caractères, reportez-vous à la section « Autres opérations de saisie de caractère » ci-dessous.

### 4 Appuyez sur la touche [8 ▲] (OK) pour valider le nouveau nom et revenir à l'écran précédent.

#### NOTE

Lors de la saisie de paroles via la fonction Song Creator (Créateur de morceau), vous pouvez également entrer des caractères japonais (kana et kanji).

#### NOTE

Les symboles suivants ne peuvent pas être utilisés dans un nom de fichier/dossier : \ : \* ? " < > |

#### NOTE

Le nom d'un fichier ne peut pas excéder 41 caractères et celui d'un dossier 50 caractères.

#### NOTE

Pour annuler la saisie de caractère, appuyez sur la touche [8 ▼] (CANCEL).

## Autres opérations de saisie de caractère

### • Suppression de caractère

Positionnez le curseur sur le caractère à supprimer à l'aide du cadran [DATA ENTRY] et appuyez sur la touche [7 ▼] (DELETE). Pour supprimer simultanément tous les caractères de la ligne, appuyez sur la touche [7 ▼] (DELETE) et maintenez-la enfoncée.

### • Saisie de symbole ou d'espace

1. Appuyez sur la touche [6 ▼] (SYMBOL) (Symbole) pour appeler la liste des symboles.
2. Utilisez le cadran [DATA ENTRY] pour déplacer le curseur sur le symbole ou l'espace souhaité, puis appuyez sur la touche [8 ▲] (OK).

### • Sélection d'une icône personnalisée pour chaque fichier (affichée à gauche du nom de fichier)

1. Appuyez sur la touche [1 ▼] (ICON) (Icône) pour appeler l'écran ICON SELECT (Sélection d'icône).
2. Sélectionnez l'icône à l'aide des touches [A] – [J], [3 ▲▼] – [5 ▲▼] ou du cadran [DATA ENTRY]. L'écran ICON comporte plusieurs pages. Appuyez sur les touches TAB [◀][▶] pour sélectionner différentes pages.
3. Appuyez sur la touche [8 ▲] (OK) pour valider l'icône sélectionnée.

#### NOTE

Pour annuler l'opération, appuyez sur la touche [8 ▼] (CANCEL).

## Rétablissement des réglages programmés en usine

Mettez l'instrument sous tension tout en maintenant la touche C6 (située à l'extrême droite du clavier) enfoncée. Cette opération rétablit tous les réglages d'usine par défaut.

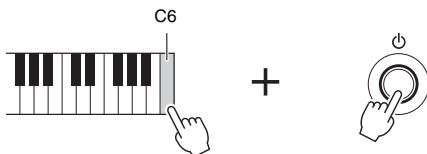

Vous pouvez également réinitialiser un réglage spécifique sur sa valeur d'usine par défaut. Appelez l'écran approprié : [FUNCTION] → [I] UTILITY → TAB [◀][▶] SYSTEM RESET. Pour plus de détails, reportez-vous au chapitre 11 du Reference Manual, disponible sur le site Web.

## Sauvegarde des données

Cette procédure sauvegarde toutes les données stockées sur le lecteur USER (à l'exception des morceaux protégés et des sonorités/styles Expansion), ainsi que tous les réglages de l'instrument, sur une mémoire flash USB. Yamaha vous conseille de sauvegarder toutes vos données importantes sur une mémoire flash USB, en sachant que les données enregistrées sur l'instrument peuvent être perdues en cas de dysfonctionnement ou d'erreur de manipulation.

**1** Connectez la mémoire flash USB de sauvegarde (destination).

**2** Appelez l'écran approprié.

[FUNCTION] → [I] UTILITY → TAB [◀][▶] OWNER

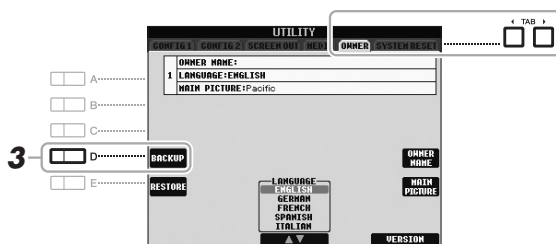

**3** Appuyez sur la touche [D] (BACKUP) (Sauvegarde) pour enregistrer les données sur la mémoire flash USB.

Vous pouvez également sauvegarder un réglage spécifique. Appelez l'écran approprié : [FUNCTION] → [I] UTILITY → TAB [◀][▶] SYSTEM RESET. Pour plus de détails, reportez-vous au chapitre 11 du Reference Manual, disponible sur le site Web.

### Restauration des données :

Vous pouvez restaurer les données en appuyant sur la touche [E] (RESTORE) (Restauration) depuis la page Owner (Propriétaire) de l'écran UTILITY (Utilitaires). Une fois l'opération terminée, l'instrument redémarre automatiquement.

### AVIS

Déplacez les morceaux protégés qui sont enregistrés sur l'écran USER avant de procéder à la restauration. Si ces morceaux ne sont pas déplacés, cette opération entraînera la suppression de toutes leurs données.

### NOTE

Avant d'utiliser une mémoire flash USB, prenez soin de lire la section « Connexion d'une mémoire flash USB », page 92.

### NOTE

L'opération de sauvegarde et de restauration peut prendre plusieurs minutes.

### NOTE

Pour enregistrer le morceau, le style, le multi-pad, la banque de mémoires de registration et la sonorité de façon indépendante, exécutez l'opération Copy (page 28) depuis l'écran File Selection.

# Sonorités

– Jeu au clavier –

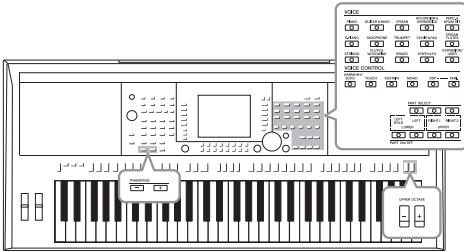

L'instrument dispose d'une grande variété de sonorités instrumentales d'un réalisme exceptionnel, dont des sonorités de piano, de guitare, de cordes, d'instruments à vent, etc.

## Reproduction de sonorités prédéfinies

### Sélection d'une sonorité (RIGHT 1) et jeu au clavier

- 1 Appuyez sur la touche [RIGHT 1] (Droite 1) de la section PART SELECT (Sélection de partie).

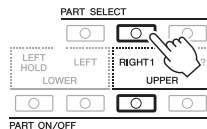

- 2 Appuyez sur la touche [RIGHT 1] de la section PART ON/OFF (Activation/désactivation de partie) pour activer la partie Right 1.

- 3 Appuyez sur une des touches de sélection de la catégorie VOICE (Sonorité) pour sélectionner une catégorie de sonorité et appeler l'écran Voice Selection.

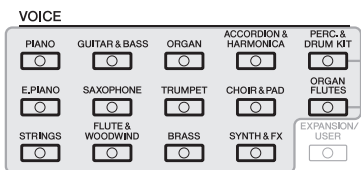

Sonorités prédéfinies

#### Sonorités de percussion/batterie

Lorsque vous sélectionnez une sonorité à l'aide de cette touche, vous avez la possibilité de reproduire au clavier divers instruments de percussion et de batterie ou des effets sonores SFX. Pour plus de détails, reportez-vous à la Liste des sonorités de batterie figurant dans la Data List disponible sur le site Web.

#### Sonorités Organ Flutes (page 41)

#### IMPORTANT

Pour obtenir davantage d'informations sur les parties du clavier (Right 1, Right 2 et Left), reportez-vous à la page 35.

#### NOTE

La touche [EXPANSION/USER] (Expansion/Utilisateur) sert à appeler les sonorités personnalisées (vos sonorités d'origine créées à l'aide de la fonction Voice Set (Réglage de sonorité)) ou les sonorités Expansion (installées en plus). Pour plus de détails sur les voix Expansion, reportez-vous à la section « Extension des sonorités » (page 36).

Les sonorités prédéfinies sont classées par catégorie et rangées dans les dossiers appropriés. Les touches de sélection de la catégorie Voice sur le panneau correspondent aux différentes catégories de sonorités prédéfinies. Par exemple, en appuyant sur la touche [STRINGS] (Cordes), vous affichez diverses sonorités d'instruments à cordes.

#### 4 Appuyez sur une des touches [A] – [J] pour sélectionner la sonorité souhaitée.

Pour appeler les autres pages de l'écran, appuyez sur une des touches [1 ▲] – [5 ▲] ou appuyez à nouveau sur la même touche VOICE.



#### NOTE

Si vous avez appuyé sur la touche [ORGAN FLUTES] à l'étape 2, appuyez sur la touche [I] (PRESET) avant de passer à l'étape 3.

#### NOTE

Le type de sonorité et ses caractéristiques sont affichés au-dessus du nom de la sonorité prédéfinie. Pour des caractéristiques plus détaillées, reportez-vous au Reference Manual disponible sur le site Web.

#### NOTE

Vous pouvez afficher des informations sur la sonorité sélectionnée en appuyant sur la touche [7 ▲] (INFO.). (Certaines sonorités n'ont pas d'écran d'informations.) Pour fermer l'écran d'informations, appuyez sur la touche [EXIT].

#### Pour écouter les phrases de démonstration des différentes sonorités

Appuyez sur la touche [8 ▼] (DEMO) pour démarrer la démonstration de la sonorité sélectionnée. Pour arrêter la démonstration, appuyez de nouveau sur la touche [8 ▼].

#### 5 Jouez au clavier.

#### Rappel de vos sonorités préférées en toute facilité

Le nombre impressionnant de sonorités disponibles peut, de prime abord, paraître déroutant. En copiant vos sonorités prédéfinies sur le lecteur USER, vous pouvez rapidement et facilement les rappeler dès que vous en avez besoin.

1. Copiez votre sonorité préférée depuis le lecteur Preset vers le lecteur User. Reportez-vous à la page 28 pour plus de détails sur l'opération de copie.
2. Appuyez sur la touche [EXPANSION/USER] afin d'appeler le lecteur User de l'écran Voice Selection, puis sur une des touches [A] – [J] pour sélectionner la sonorité de votre choix.

### Reproduction simultanée de deux sonorités

1 Sélectionnez une sonorité pour la partie Right 1 (page 32).

2 Appuyez sur la touche [RIGHT 2] (Droite 2) de la section PART SELECT.

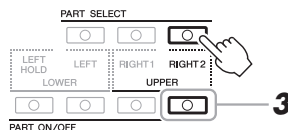

3 Appuyez sur la touche [RIGHT 2] de la section PART ON/OFF pour activer la partie Right 2.

**4** Appuyez sur une des touches de sélection de la catégorie VOICE pour ouvrir l'écran Voice Selection correspondant à la partie Right 2.

**5** Appuyez sur une des touches [A] – [J] pour sélectionner la sonorité souhaitée.

**6** Jouez au clavier.

La sonorité sélectionnée pour RIGHT 1 et celle choisie ici sont reproduites simultanément en couche.

**NOTE**

Vous pouvez sauvegarder les réglages dans la mémoire de registration. Reportez-vous à la page 79.

## Reproduction de sonorités différentes avec les mains gauche et droite

**1** Vérifiez que les touches [RIGHT 1] et/ou [RIGHT 2] de la section PART ON/OFF sont activées.

**2** Appuyez sur la touche [LEFT] (Gauche) de la section PART ON/OFF pour l'activer.

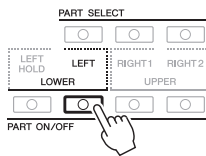

**3** Appuyez sur une des touches de sélection de la catégorie VOICE pour ouvrir l'écran Voice Selection correspondant à la partie Left (Main gauche).

**4** Appuyez sur une des touches [A] – [J] pour sélectionner la sonorité souhaitée.

**5** Jouez au clavier.

Les notes que vous jouez de la main gauche produisent une sonorité (sonorité LEFT sélectionnée ci-dessus), tandis que les notes interprétées de la main droite émettent une ou deux sonorités différentes (sonorités RIGHT 1 et/ou RIGHT 2).

**NOTE**

Vous pouvez sauvegarder les réglages dans la mémoire de registration. Reportez-vous à la page 79.

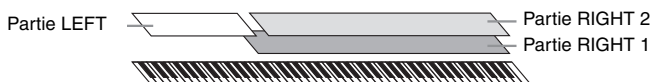
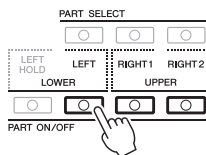

## Parties du clavier

Des sonorités peuvent être attribuées en toute indépendance à chacune des trois parties du clavier : Right 1, Right 2 et Left. Vous pouvez combiner ces trois parties à l'aide des touches PART ON/OFF afin de créer un son d'ensemble riche.

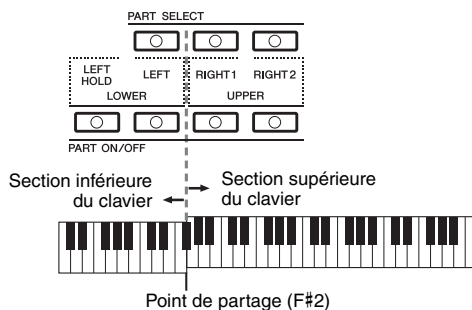

Lorsque la partie LEFT est désactivée, les sonorités RIGHT 1 et RIGHT 2 peuvent être jouées sur tout le clavier. Si la partie LEFT est activée, les notes plus graves que F#2 (point de partage) seront réglées pour reproduire la partie LEFT et les notes plus aiguës les parties RIGHT 1 et RIGHT 2.

Vous pouvez vérifier la partie actuellement sélectionnée grâce à la touche PART SELECT correspondante dont le voyant est allumé. Pour choisir une partie de clavier spécifique, appuyez sur la touche correspondante.

### NOTE

Pour modifier le point de partage, appuyez sur : [FUNCTION] → [C] STYLE SETTING/SPLIT POINT/CHORD FINGERING → TAB [◀][▶] SPLIT POINT. Pour plus d'informations, reportez-vous au chapitre 2 du Reference Manual disponible sur le site Web.

## Maintien de la sonorité de la partie LEFT (Left Hold)

L'activation de la touche [LEFT HOLD] (Maintien gauche) de la section PART ON/OFF entraîne le maintien de la sonorité de la partie LEFT, même après le relâchement des touches, ce qui peut être souhaitable dans certains styles de performances. Les sonorités sans effet d'atténuation, telles que les cordes, sont maintenues en continu alors que celles soumises à cet effet, de type piano par exemple, voient leur chute ralentir (comme si la pédale de maintien était enfoncée).

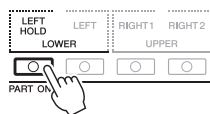

## Caractéristiques des sonorités

Le type de sonorité et ses caractéristiques sont affichés au-dessus du nom de la sonorité — S.Art!, MegaVoice, Live!, Cool!, Sweet!, etc. Pour obtenir des explications détaillées, reportez-vous au Reference Manual.



## Extension des sonorités

L'installation d'un pack Expansion vous permet d'ajouter une variété de sonorités et de styles en option aux différentes catégories Expansion. Vous pouvez sélectionner les sonorités et les styles installés sur l'instrument de la même manière que les sonorités et les styles prédéfinis, ce qui vous permet d'élargir vos possibilités en termes de performance et de création musicale.

Pour plus d'informations sur l'obtention de packs Expansion, consultez la page du PSR-S950 ou du PSR-S750 sur le site Web de Yamaha (<http://www.yamaha.com/>). Selon votre pays, vous trouverez également des packs Expansion permettant d'ajouter des sonorités et des styles uniques ou propres à votre région.

### Installation d'un pack Expansion

**1** Connectez la mémoire flash USB contenant le fichier du pack Expansion à la borne [USB TO DEVICE] de l'instrument.

**2** Appelez l'écran approprié.

[FUNCTION] → [J] EXPANSION PACK INSTALLATION →  
TAB [◀][▶] USB

**3** Servez-vous des touches [A] – [J] pour sélectionner le fichier du pack Expansion souhaité.

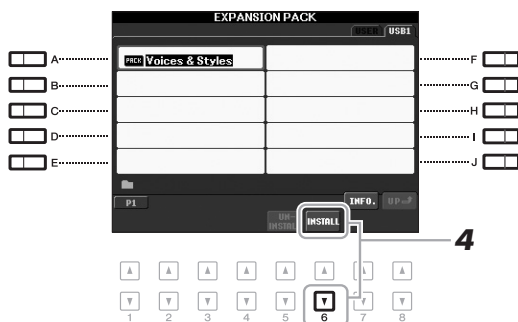

**4** Appuyez sur la touche [6 ▼] (INSTALL) (Installer) pour installer les données sur l'instrument.

Suivez les instructions à l'écran.

**5** Appuyez sur la touche [F] (YES) (Oui) lorsque le message indiquant la fin de l'installation s'affiche.

L'instrument redémarre automatiquement.

**6** Appuyez sur la touche [EXPANSION/USER] figurant parmi les touches de sélection de la catégorie VOICE ou STYLE pour vérifier que les données du pack Expansion ont été installées avec succès.

Les sonorités et les styles Expansion sont également contenus dans le dossier Expansion de l'onglet USER.

#### AVIS

Cet instrument ne vous permet d'installer qu'un seul pack Expansion. L'installation d'un pack Expansion efface toutes les données de pack Expansion existantes stockées sur l'instrument. Prenez soin de conserver une copie des données du pack Expansion sur une mémoire flash USB pour un usage ultérieur.

#### NOTE

Avant d'utiliser une mémoire flash USB, prenez soin de lire la section « Connexion d'une mémoire flash USB », page 92.

#### NOTE

Vous pouvez afficher des informations sur le pack Expansion sélectionné en appuyant sur la touche [7 ▲] (INFO.). Pour fermer l'écran d'informations, appuyez sur la touche [EXIT].

#### AVIS

Une fois l'installation terminée, l'instrument redémarre automatiquement. Enregistrez préalablement toutes les données en cours d'édition pour éviter de les perdre.

#### NOTE

Si un message s'affiche indiquant que le lecteur ne dispose pas de suffisamment d'espace libre, déplacez les fichiers de l'onglet USER vers l'onglet USB, puis relancez l'installation. Reportez-vous à la page 28 pour plus de détails sur les opérations de déplacement.



## Morceaux, styles ou mémoires de registration contenant des sonorités ou des styles Expansion

Les morceaux, styles ou mémoires de registration contenant des sonorités ou des styles Expansion ne seront pas correctement reproduits ou ne pourront pas être appelés si les données du pack Expansion ne sont pas stockées sur l'instrument.

Nous vous recommandons dès lors de noter le nom du pack Expansion lorsque vous créez des données (morceau, style ou mémoire de registration) à l'aide de sonorités ou styles Expansion, de manière à pouvoir facilement trouver et installer le pack Expansion si nécessaire.

## Désinstallation d'un pack Expansion

Cette opération supprime l'ensemble des sonorités ou styles Expansion installés sur l'instrument.

### 1 Appelez l'écran approprié puis sélectionnez le fichier relatif au pack Expansion.

[FUNCTION] → [J] EXPANSION PACK INSTALLATION →  
TAB [◀][▶] USER

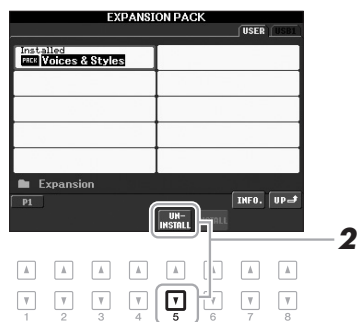

### 2 Appuyez sur la touche [5 ▼] (UNINSTALL) (Désinstaller) pour désinstaller le pack Expansion.

Suivez les instructions à l'écran.

### 3 Appuyez sur la touche [F] (YES) lorsque le message indiquant la fin de la désinstallation s'affiche.

L'instrument redémarre automatiquement.

#### AVIS

Une fois l'opération de désinstallation terminée, l'instrument redémarre automatiquement. Enregistrez préalablement toutes les données en cours d'édition pour éviter de les perdre.

## Transposition de la hauteur de ton du clavier

Les touches [-]/[+] de la section TRANSPOSE (Transposition) transposent la hauteur générale de l'instrument (son du clavier, reproduction de style et de morceau, etc.) par pas de demi-ton. Appuyez simultanément sur les touches [+] et [-] pour réinitialiser automatiquement la valeur de transposition sur 0.

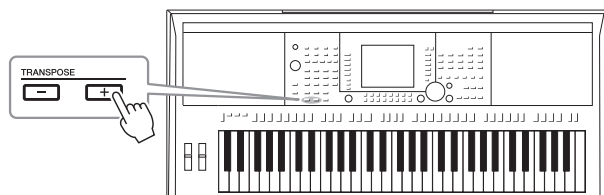

### NOTE

Les fonctions Transpose n'affectent pas les sonorités Drum Kit (Kit de percussion) ou SFX Kit (Kit SFX).

### NOTE

Vous pouvez également régler la hauteur de ton de chaque partie sur l'écran Mixing Console (Console de mixage) que vous appelez en sélectionnant [MIXING CONSOLE] → TAB [◀][▶] TUNE → [1 ▲▼] - [3 ▲▼] TRANSPOSE.

Les touches UPPER OCTAVE [-]/[+] de la section UPPER OCTAVE (Octave supérieure) vous permettent de décaler, vers le haut ou le bas, la hauteur de ton des parties RIGHT 1 et RIGHT 2 d'une octave. Appuyez sur les touches [+] et [-] simultanément pour réinitialiser automatiquement la valeur de l'octave sur 0.

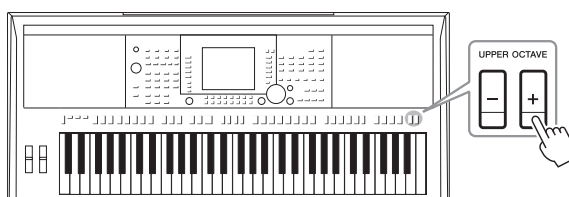

### Réglage précis de la hauteur de ton de l'ensemble de l'instrument

Bien que la hauteur de ton de l'ensemble de l'instrument soit réglée par défaut sur 440,0 Hz, vous avez la possibilité de l'affiner via [FUNCTION] → [A] MASTER TUNE/SCALE TUNE → TAB [◀][▶] MASTER TUNE.

Vous pouvez également ajuster la hauteur de ton de chaque partie (parties de clavier, de style et de morceau) sur la page TUNE (Accord) de l'écran Mixing Console (page 86).

Pour plus de détails, reportez-vous au Reference Manual disponible sur le site Web.

### Réglage précis de la hauteur de ton de chaque note individuellement

Bien que la gamme de l'instrument soit réglée par défaut sur tempérament égal, vous pouvez la modifier pour chaque note via [FUNCTION] → [A] MASTER TUNE/SCALE TUNE → TAB [◀][▶] SCALE TUNE.

Pour plus de détails, reportez-vous au Reference Manual disponible sur le site Web.

## Utilisation des molettes

### Utilisation de la molette de variation de ton

Utilisez la molette PITCH BEND (Variation de hauteur de ton) pour faire varier la hauteur de ton des notes vers le bas (en la faisant tourner dans votre direction) ou vers le haut (en la manœuvrant dans le sens opposé), tout en jouant au clavier. La variation de ton s'applique à toutes les parties de clavier (RIGHT 1, RIGHT 2 et LEFT). La molette PITCH BEND est auto-centrée et revient donc automatiquement à la hauteur de ton normale lorsqu'elle est relâchée.

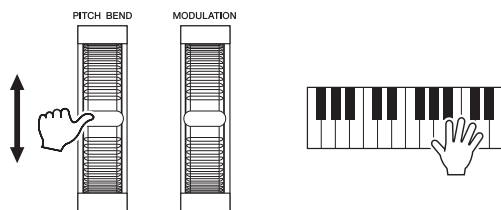

La plage de variation de ton maximale peut être modifiée depuis l'écran Mixing Console : [MIXING CONSOLE] → TAB [◀][▶] TUNE → [H] PITCH BEND RANGE.

### Utilisation de la molette de modulation

La fonction Modulation applique un effet de vibrato aux notes jouées sur le clavier. Par défaut, elle s'applique à toutes les parties de clavier (RIGHT 1, RIGHT 2 et LEFT). Pour diminuer ou augmenter la profondeur de l'effet, vous devez respectivement abaisser la molette MODULATION (vers vous) ou la relever (dans le sens opposé).

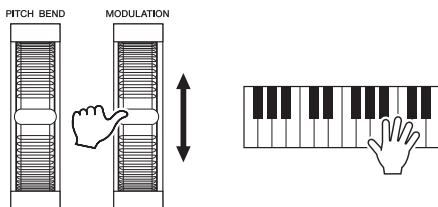

Vous pouvez choisir d'appliquer ou non les effets produits par la molette MODULATION aux différentes parties de clavier séparément, via : [FUNCTION] → [D] CONTROLLER → TAB [◀][▶] KEYBOARD/PANEL → [A]/[B] 2 MODULATION WHEEL.

#### NOTE

Les effets de la molette PITCH BEND ne s'appliquent pas aux parties rythmiques de style.

#### NOTE

Selon la sonorité sélectionnée, l'effet de la molette MODULATION n'est pas applicable aux parties rythmiques de style.

#### NOTE

Pour éviter d'appliquer accidentellement une modulation, vérifiez que la molette MODULATION est réglée sur la position minimale avant de commencer à jouer.

#### NOTE

Il est possible que les effets obtenus à l'aide de la molette MODULATION ne soient pas appliqués à la partie LEFT durant la reproduction de style, selon le réglage de ce dernier.

## Application des effets de sonorités

Vous pouvez appliquer des effets à la performance au clavier. Ces effets peuvent être activés ou désactivés à l'aide des touches suivantes.

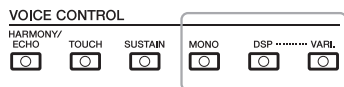

Ces trois systèmes d'effets s'appliquent à la partie de clavier actuellement sélectionnée (RIGHT 1, RIGHT 2 ou LEFT).

#### • HARMONY/ECHO

Les types d'effets Harmony/Echo (Harmonie/Écho) sont appliqués aux sonorités de la main droite. Reportez-vous à la section « Application de l'effet Harmony à la mélodie jouée de la main droite » à la page 40.

## • TOUCH (Toucher)

Cette touche active ou désactive la sensibilité au toucher du clavier. Lorsque cet effet est désactivé, le volume du son produit est constant, quelle que soit la force de frappe au clavier.

## • SUSTAIN (Maintien)

Lorsque la fonction Sustain est activée, toutes les notes jouées dans la partie à main droite (RIGHT 1 et RIGHT 2) ont un maintien prolongé.

## • MONO

Lorsque cette touche est activée, la sonorité de la partie est exécutée en mode monophonique (une seule note à la fois). Le mode MONO vous permet d'interpréter des sons dominants isolés (tels que des cuivres) de façon beaucoup plus réaliste. Il vous offre également de contrôler l'expressivité de l'effet Portamento (selon la sonorité sélectionnée) en jouant legato.

Lorsque cette touche est désactivée, la sonorité de la partie est reproduite en polyphonie.

## • DSP/DSP VARI.

Grâce aux effets numériques intégrés à l'instrument, vous ajoutez à votre musique de l'ambiance et de la profondeur d'une multitude de façons différentes, par exemple, en l'enrichissant d'un effet de réverbération qui vous donne l'impression de jouer dans une salle de concert.

La touche [DSP] est utilisée pour activer ou désactiver l'effet DSP (Processeur de signal numérique) pour la partie du clavier actuellement sélectionnée.

Bien que de nombreuses sonorités aient été réglées automatiquement pour reproduire certains types d'effets DSP qui lui sont particulièrement adaptés, il est possible de modifier ces derniers. Sur l'écran Voice Selection, sélectionnez [6 ▲] (VOICE SET) → TAB [◀][▶] EFFECT/EQ → [A]/[B] 2 DSP. Pour plus de détails, reportez-vous au Reference Manual disponible sur le site Web.

La touche [DSP VARI.] (Variation DSP) sert à basculer entre les variations de l'effet DSP. Vous pouvez par exemple vous en servir en cours de reproduction, pour modifier la vitesse de rotation (lente /rapide) de l'effet de haut-parleur tournant.

### NOTE

La fonction Portamento sert à créer une transition de hauteur en douceur entre la première note jouée au clavier et la suivante.

## Application de l'effet Harmony à la mélodie jouée de la main droite (HARMONY/ECHO)

Harmony est l'un des effets de sonorité les plus impressionnants. Lorsque l'option Harmony/Echo est activée, les effets d'harmonie s'appliquent aux sonorités jouées de la main droite selon l'accord interprété de la main gauche.

### 1 Activez la touche [HARMONY/ECHO].

### 2 Activez les touches [ACMP] et [SYNC START] (Début synchronisé) (page 43) et vérifiez que la partie RIGHT 1 est activée (page 32).

### 3 Interprétez un accord de la main gauche pour démarrer le style (page 44) et jouez quelques notes dans la section de la main droite du clavier.

### NOTE

Selon le type d'harmonie/écho choisi, l'harmonie peut s'appliquer même lorsque la touche [ACMP] est désactivée.

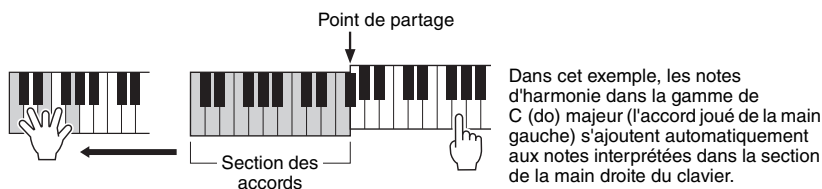

Vous pouvez également utiliser l'effet Harmony tandis que le style est à l'arrêt.

Il vous suffit de maintenir enfoncées les touches d'un accord de la main gauche et de jouer une mélodie de la main droite.

Bien que de nombreuses sonorités aient été réglées automatiquement pour reproduire certains types d'effets Harmony/Echo qui leur sont particulièrement adaptés, ces derniers peuvent être modifiés via : [FUNCTION] → [G] (HARMONY/ECHO). Pour plus de détails, reportez-vous au Reference Manual disponible sur le site Web.

# Création de vos propres sonorités Organ Flutes

Vous pouvez créer des sonorités Organ Flutes (Flûtes d'orgue) originales en éditant les sonorités Organ Flutes prédéfinies. Tout comme sur un orgue traditionnel, vous pouvez composer ces sonorités originales en augmentant ou en diminuant la longueur en pieds des flûtes. Les sonorités ainsi produites peuvent être enregistrées et rappelées à tout moment.

## 1 Appuyez sur la touche [ORGAN FLUTES].

La page FOOTAGE (Longueur en pieds) de l'écran Voice Set (Réglage de sonorité) de la sonorité Organ Flutes est appelée.

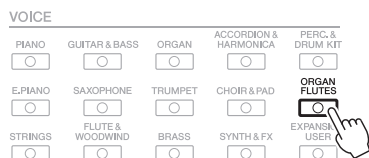

### NOTE

Le terme « footage » (longueur en pieds) fait référence à la génération de sons des orgues à tuyaux traditionnels, dans lesquels le son est produit par des tuyaux de différentes longueurs (en pieds).

## 2 Utilisez les touches [1 ▲▼] – [8 ▲▼] pour ajuster les réglages de longueur en pieds.

Les réglages de longueurs en pieds déterminent le son de base des sonorités Organ Flutes.

Les touches [1 ▲▼] contrôlent deux valeurs de longueur en pied : 16' et 5 1/3'. Appuyez sur la touche [D] pour basculer entre ces deux types de longueurs en pied.

Pour plus d'informations sur les pages VOLUME/ATTACK (Volume/Attaque) et EFFECT/EQ (Effet/Égaliseur), reportez-vous au Reference Manual disponible sur le site Web.

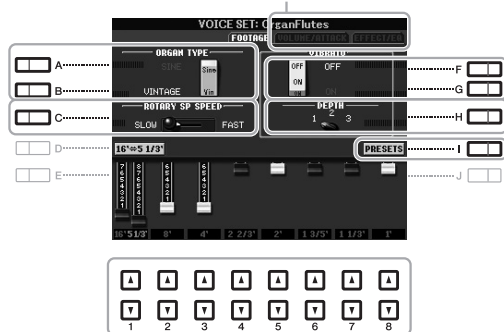

Si vous le souhaitez, vous pouvez sélectionner le type Organ, modifier la vitesse du haut-parleur tournant et régler le vibrato à l'aide des touches [A] – [C] et [F] – [H].

[A]/[B]	ORGAN TYPE (Type Organ)	Spécifie le type de génération de sons d'orgue à simuler. Sine produit un son propre et clair, tandis que Vintage donne un son crissant et légèrement distordu.
[C]	ROTARY SP SPEED (Vitesse du haut-parleur tournant)	Bascule alternativement entre les vitesses lente et rapide du haut-parleur tournant lorsqu'un effet de haut-parleur tournant est sélectionné pour Organ Flutes (paramètre DSP TYPE (Type de DSP) de la page EFFECT/EQ) et que la touche [DSP] de la section VOICE CONTROL (Commande de sonorité) est activée.
[F]/[G]	VIBRATO	Active (ON) et désactive (OFF) tour à tour l'effet de vibrato de la sonorité Organ Flutes.
[H]	VIBRATO DEPTH (Profondeur de vibrato)	Règle la profondeur du vibrato sur l'un des trois niveaux suivants : 1 (faible), 2 (moyen) et 3 (élevé).
[I]	PRESETS (Présélections)	Ouvre l'écran File Selection des sonorités Organ Flutes pour la sélection d'une sonorité Organ Flutes prédéfinie.

### 3 Appuyez sur la touche [I] (PRESETS) pour ouvrir l'écran Voice Selection des sonorités Organ Flutes.

Appuyez sur la touche [6 ▲] pour revenir à l'écran Voice Set.

### 4 Sauvegardez votre sonorité Organ Flutes en suivant la procédure décrite à la page 26.

#### AVIS

Les réglages seront perdus si vous sélectionnez une nouvelle sonorité ou si vous mettez l'instrument hors tension sans avoir exécuté l'opération de sauvegarde.

#### Fonctions avancées

Reportez-vous au **chapitre 1** du Reference Manual, disponible sur le site Web.



##### Sélection de sonorités GM/XG ou d'autres sonorités à partir du panneau :

Écran Voice Selection → [8 ▲] (UP) → [2 ▲] (P2)

##### Réglages liés aux effets

- Réglage de la sensibilité au toucher du clavier : [FUNCTION] → [D] CONTROLLER → TAB [◀|▶] KEYBOARD/PANEL
- Sélection du type d'harmonie/écho : [FUNCTION] → [G] HARMONY/ECHO

##### Réglages liés à la hauteur de ton

- Réglage précis de la hauteur de ton de l'ensemble de l'instrument : [FUNCTION] → [A] MASTER TUNE/SCALE TUNE → TAB [◀|▶] MASTER TUNE
- Accord de gamme : [FUNCTION] → [A] MASTER TUNE/SCALE TUNE → TAB [◀|▶] SCALE TUNE
- Modification de l'affectation de parties aux touches TRANSPOSE : [FUNCTION] → [D] CONTROLLER → TAB [◀|▶] KEYBOARD/PANEL → [A]/[B] 3 TRANSPOSE ASSIGN

##### Édition de sonorités (Voice Set) :

Écran Voice Selection → [6 ▲] (VOICE SET)

##### Désactivation de la sélection automatique des réglages de sonorités (effets, etc.) :

[FUNCTION] → [E] REGIST SEQUENCE/FREEZE/VOICE SET → TAB [◀|▶] VOICE SET

##### Édition des paramètres Organ Flutes :

[ORGAN FLUTES] → TAB [◀|▶] VOLUME/ATTACK ou EFFECT/EQ

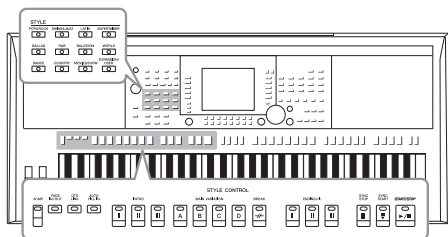

Cet instrument propose un éventail d'accompagnements et de motifs rythmiques (appelés « styles ») dans une variété de genres musicaux différents, dont la pop, le jazz, etc. Le style possède une fonction Auto Accompaniment (Accompagnement automatique) qui vous permet de déclencher la reproduction de l'accompagnement automatique simplement en interprétant des « accords » de la main gauche. Cette technique vous autorise à recréer le son de tout un orchestre, même en étant seul.

### Reproduction d'un style avec l'accompagnement automatique

- 1 Appuyez sur une des touches de sélection de la catégorie **STYLE** pour ouvrir l'écran **Style Selection**.

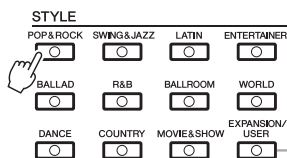

La touche [EXPANSION/USER] vous permet de rappeler facilement vos styles préférés et de sélectionner les styles Expansion (styles supplémentaires installés). Ces deux opérations sont identiques à celles de la touche [EXPANSION/USER] dans les touches de sélection de la catégorie VOICE. Pour les instructions, reportez-vous à la section « Rappel de vos sonorités préférées en toute facilité » (page 33) et « Ajout de sonorités » (page 36).

- 2 Appuyez sur une des touches [A] – [J] pour sélectionner le style de votre choix.

Pour appeler l'autre page de l'écran, appuyez sur une des touches [1 ▲] – [4 ▲] ou à nouveau sur la touche **STYLE** précédemment actionnée.



- 3 Appuyez sur la touche [ACMP] pour activer l'accompagnement automatique.

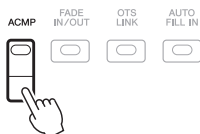

La section à main gauche du clavier (page 35) devient la section des accords. Les accords qui y sont joués sont alors automatiquement détectés et utilisés comme base d'un accompagnement entièrement automatique correspondant au style sélectionné.

## 4 Appuyez sur la touche [SYNC START] pour activer la fonction de début synchronisé.

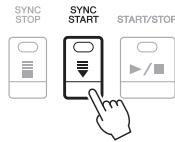

## 5 Dès que vous jouez un accord de la main gauche, le style sélectionné démarre.

Essayez de jouer des accords de la main gauche et une mélodie de la main droite.



## 6 Appuyez sur la touche [START/STOP] (Début/arrêt) pour arrêter la reproduction de style.

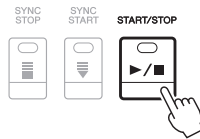

### NOTE

Pour obtenir des informations sur les accords et le type de doigté d'accord, reportez-vous à la page 45.

### NOTE

Il est possible de transposer le style (accompagnement). Reportez-vous à la page 38.

### Styles Audio (PSR-S950 uniquement)

Les +Styles Audio ont été spécialement produits en ajoutant des enregistrements audio de morceaux interprétés en studio par des musiciens du monde entier. Cela explique la touche de naturel, l'ambiance et la chaleur ajoutées à la batterie et aux percussions du style, qui offre à votre performance un plus grand potentiel d'expressivité. En particulier, il garde intact la subtilité des nuances et du groove, si difficile à reproduire à l'aide du kit de batteries/percussions prédéfinies. La technologie Time Stretch de Yamaha permet à l'audio de suivre vos changements de tempo sans modification de la hauteur de ton, si bien que tout reste parfaitement synchronisé.

140 % du tempo par défaut

STYLE			
+Audio	J=1: [194]	Pro	J=120
ousSuperGrou		HardRock	
+Audio	J=1: [204]	Pro	J=124
retroSoul		BritRockPop	
Pro	J=121	Pro	J= 86
90sPowerRock		Live8Beat	

### NOTE

- Si le réglage du tempo est supérieur à 140 % du tempo par défaut, la partie audio sera assourdie.
- N'oubliez pas que le chargement des styles Audio peut nécessiter plus de temps que d'autres et que les fonctions spécifiques prises en charge risquent de présenter des restrictions et des différences.

Outre les styles Audio, d'autres types de caractéristiques de style sont disponibles. Pour plus de détails, reportez-vous au Reference Manual disponible sur le site Web.



# Accords

Le tableau suivant répertorie les accords les plus courants, à des fins de référence rapide, à l'intention des utilisateurs novices. Dans la mesure où il existe de nombreux accords utiles et diverses manières de les utiliser en musique, n'hésitez pas à consulter les recueils d'accords disponibles dans le commerce pour plus de détails à ce sujet.

★ indique la note fondamentale.

Majeur	Mineur	Septième	Septième mineure	Septième majeure
<b>C</b> 	<b>Cm</b> 	<b>C7</b> 	<b>Cm7</b> 	<b>CM7</b> 
<b>D</b> 	<b>Dm</b> 	<b>D7</b> 	<b>Dm7</b> 	<b>DM7</b> 
<b>E</b> 	<b>Em</b> 	<b>E7</b> 	<b>Em7</b> 	<b>EM7</b> 
<b>F</b> 	<b>Fm</b> 	<b>F7</b> 	<b>Fm7</b> 	<b>FM7</b> 
<b>G</b> 	<b>Gm</b> 	<b>G7</b> 	<b>Gm7</b> 	<b>GM7</b> 
<b>A</b> 	<b>Am</b> 	<b>A7</b> 	<b>Am7</b> 	<b>AM7</b> 
<b>B</b> 	<b>Bm</b> 	<b>B7</b> 	<b>Bm7</b> 	<b>BM7</b> 

## Modification du type de doigté d'accord

En modifiant le type de doigté d'accord, vous produisez automatiquement l'accompagnement approprié, sans même devoir jouer toutes les notes de l'accord. Vous avez la possibilité de changer le type de doigté d'accord en sélectionnant : [FUNCTION] → [C] STYLE SETTING/SPLIT POINT/CHORD FINGERING → TAB [◀][▶] CHORD FINGERING.

Vous pouvez, par exemple, sélectionner les types suivants :

### • Single Finger (À un doigt)

Cette méthode vous permet de jouer facilement des accords dans la plage d'accompagnement du clavier en utilisant un, deux ou trois doigts.



**Accord majeur**

Appuyez uniquement sur la note fondamentale.



**Accord mineur**

Appuyez simultanément sur la note fondamentale et sur une touche noire située à sa gauche.



**Accord de septième**

Appuyez simultanément sur la note fondamentale et sur une touche blanche située à sa gauche.



**Accord mineur de septième**

Appuyez simultanément sur la note fondamentale et sur une touche blanche et une noire situées à sa gauche.

### • AI Full Keyboard (Clavier complet IA)

Il suffit de pianoter sur n'importe quelle partie du clavier, des deux mains, comme sur un piano, afin d'obtenir l'accompagnement approprié. Vous ne devez plus vous inquiéter de spécifier les accords.

(Selon les arrangements du morceau, le réglage AI Full Keyboard ne produit pas toujours l'accompagnement adéquat.)

Pour découvrir les autres types de doigté, reportez-vous au Reference Manual disponible sur le site Web.

## Opérations liées à la reproduction de style

### Pour lancer/arrêter la reproduction

- **Touche [START/STOP]**

La reproduction des canaux rythmiques débute dès que la touche [START/STOP] est enfoncée. Pour arrêter la reproduction, appuyez à nouveau sur cette touche.



- **Touche [SYNC START]**

Cette touche met la reproduction du style en « attente ». Lorsque la touche [ACMP] est activée, la reproduction du style démarre dès que vous jouez un accord de la main gauche. Lorsque la touche [ACMP] est désactivée, la reproduction du style (uniquement les canaux rythmiques) démarre dès que vous appuyez sur une note du clavier. Appuyez sur cette touche en cours de reproduction de style pour interrompre l'exécution et la mettre en attente.



- **Touche [SYNC STOP] (Arrêt synchronisé)**

Cette fonction n'est opérationnelle que lorsque la touche [ACMP] est activée. Si vous appuyez sur cette touche pour activer l'arrêt synchronisé, le style ne sera reproduit que si vous jouez sur les touches de la section des accords du clavier.



#### NOTE

La fonction Synchro Stop (Arrêt synchronisé) ne peut pas être activée lorsque le mode de doigté est réglé sur « Full Keyboard » (Clavier complet) ou « All Full Keyboard ».  
Pour changer le mode de doigté :  
[FUNCTION] → [C] STYLE SETTING/  
SPLIT POINT/CHORD FINGERING →  
TAB [◀|▶] CHORD FINGERING.

- **Touches [I] – [III] de la section INTRO**

L'instrument dispose de trois sections Intro différentes qui vous permettent d'ajouter une introduction à votre performance. Vous appuyez sur une des touches [I] – [III] de la section INTRO pour lancer la reproduction. À la fin de l'introduction, la reproduction de style passe automatiquement à la section principale.

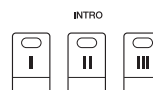

- **Touches [I] – [III] de la section ENDING/rit. (CODA/rit.)**

L'instrument dispose de trois sections Ending (Coda) différentes qui vous permettent d'ajouter une coda à votre performance. Lorsque vous appuyez sur une des touches [I] – [III] de la section ENDING pendant la reproduction de style, celle-ci s'interrompt automatiquement après la coda. Vous pouvez ralentir progressivement la coda (ritardando) en appuyant à nouveau sur la même touche ENDING, tandis que la coda est en cours de reproduction.

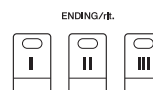

#### NOTE

Si vous appuyez sur la touche [I] de la section ENDING/rit. pendant la reproduction du style, une variation rythmique est automatiquement jouée au préalable.

#### À propos de l'état des voyants des touches de section (INTRO/MAIN VARIATION (Variation principale)/BREAK (Rupture)/ENDING)

- **Rouge** : la section est actuellement sélectionnée.
- **Rouge (clignotant)** : la section sera reproduite après la section actuellement sélectionnée.
  - \* Les touches [A] – [D] de la variation principale clignotent également en rouge pendant la reproduction de la variation rythmique.
- **Vert** : la section contient des données mais n'est pas sélectionnée pour l'instant.
- **Éteint** : la section ne contient pas de données et ne peut pas être reproduite.

## Modification de la variation de motifs (sections) durant la reproduction de style

Chaque style possède quatre sections Main Variation (Variation principale), quatre sections Fill-in (Variation rythmique) et une section Break (Rupture). L'utilisation de ces sections à bon escient vous permet de rendre votre performance plus dynamique et professionnelle. Vous pouvez changer de section à votre guise durant la reproduction du style.

### • Touches [A] – [D] de la section MAIN VARIATION

Appuyez sur une des touches [A] – [D] de la section MAIN VARIATION pour sélectionner la section principale de votre choix (la touche correspondante s'allume en rouge). Chaque touche correspond à un motif d'accompagnement de quelques mesures, joué indéfiniment. Appuyez à nouveau sur la touche MAIN VARIATION sélectionnée pour jouer un motif de variation rythmique approprié qui pimentera le rythme et interrompra la répétition.

#### Fonction Variation automatique

Lorsque la touche [AUTO FILL IN] (Variation automatique) est activée, appuyez sur une des touches [A] – [D] de la section Main pendant la reproduction automatique de la section de variation rythmique.

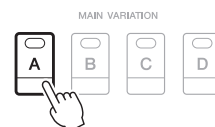

Appuyez à nouveau sur la section principale sélectionnée (voyant rouge).



La variation rythmique de la section principale sélectionnée est reproduite (clignote en rouge).

BREAK



### • Touche [BREAK] (Rupture)

Cette touche vous permet d'introduire des ruptures dynamiques dans le rythme de l'accompagnement. Appuyez sur la touche [BREAK] pendant la reproduction de style. À la fin du motif de rupture à une seule mesure, la reproduction de style passe automatiquement à la section principale.

## Réglage du tempo

### • Touches [-]/[+] de la section TEMPO

Appuyez sur les touches [-]/[+] de la section TEMPO pour respectivement diminuer et augmenter la valeur de tempo sur une plage de valeurs comprise entre 5 et 500. Lorsque la fenêtre contextuelle TEMPO apparaît à l'écran, vous pouvez également utiliser le cadran [DATA ENTRY] pour régler la valeur souhaitée.



Dans le cas des styles audio (page 44), le tempo équivalent à 140 % de la valeur par défaut s'affiche sous le tempo actuellement sélectionné.

#### NOTE

Cette opération s'applique également à la reproduction de morceau (page 54).

Appuyez simultanément sur les touches [-]/[+] de la section TEMPO afin de restaurer la valeur par défaut du tempo.

### • Touche [TAP TEMPO] (Tempo par tapotement)

Vous pouvez modifier le tempo pendant la reproduction de style en tapotant deux fois sur la touche [TAP TEMPO] au tempo souhaité. Lorsque le style est à l'arrêt, tapotez sur la touche [TAP TEMPO] (quatre fois pour une mesure 4/4) pour lancer la reproduction du style au tempo que vous venez de tapoter.

TAP TEMPO



## Ouverture/coupeure par fondu sonore

### • Touche [FADE IN/OUT] (Ouverture/coupeure par fondu sonore)

Cette touche produit des ouvertures et des coupures par fondu sonore en douceur lors du démarrage et de l'arrêt de la reproduction. Appuyez sur la touche [FADE IN/OUT] tandis que la reproduction est à l'arrêt, puis appuyez sur la touche [START/STOP] pour lancer la reproduction avec une ouverture par fondu sonore. Pour arrêter la reproduction avec une coupeure par fondu sonore, appuyez sur la touche [FADE IN/OUT] pendant la reproduction.

FADE IN/OUT



#### NOTE

Cette opération s'applique également à la reproduction de morceau (page 54).

## Appel des réglages de panneau appropriés au style actuellement sélectionné (Repertoire)

La fonction Repertoire (Répertoire) appelle automatiquement les réglages de panneau les mieux adaptés au style actuellement sélectionné.

Avant d'utiliser la fonction Repertoire, nous vous conseillons d'importer des enregistrements Music Finder (page 73).

**1** Sélectionnez le style souhaité dans l'écran Style Selection (étapes 1 – 2 de la page 43).

**2** Appuyez sur la touche [5 ▲] (REPETOIRE).

Différents réglages de panneau correspondant au style sélectionné s'affichent.

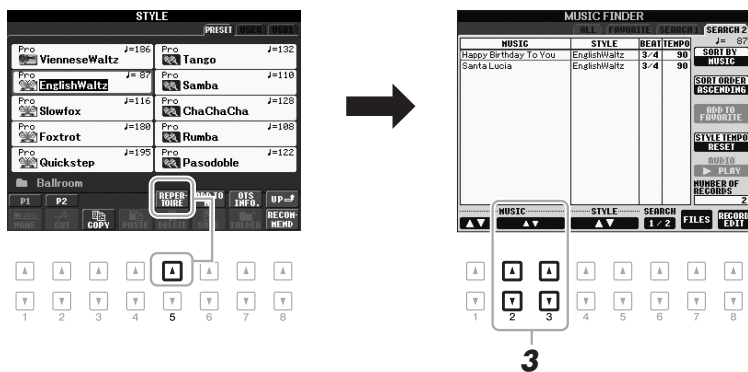

**3** Utilisez les touches [2 ▲▼] – [3 ▲▼] pour sélectionner le réglage de panneau souhaité.

### NOTE

Les réglages illustrés ici sont des enregistrements effectués sous Music Finder. Vous pouvez choisir d'autres réglages en utilisant la fonction Music Finder (page 73).

### NOTE

Selon le style sélectionné, il est possible que la fonction Repertoire ne contienne aucun réglage de panneau.

## Appel des réglages de panneau appropriés au style actuellement sélectionné (One Touch Setting)

One Touch Setting (Présélection immédiate) est une fonctionnalité performante et bien pratique car elle permet d'appeler automatiquement, à l'aide d'une seule touche, les réglages de panneau les plus appropriés (sonorités ou effets, etc.) pour le style sélectionné. Si vous avez déjà choisi le style que vous voulez utiliser, vous pouvez demander à la fonction One Touch Setting de sélectionner automatiquement la sonorité qui convient à ce style.

**1** Sélectionnez un style (étapes 1 – 2 de la page 43).

**2** Appuyez sur une des touches [1] – [4] de la section ONE TOUCH SETTING.

Cette opération permet non seulement d'appeler instantanément tous les réglages (sonorités, effets, etc.) correspondant au style actuellement sélectionné, mais aussi d'activer automatiquement les touches [ACMP] et [SYNC START], de sorte que vous puissiez lancer directement la reproduction de style.

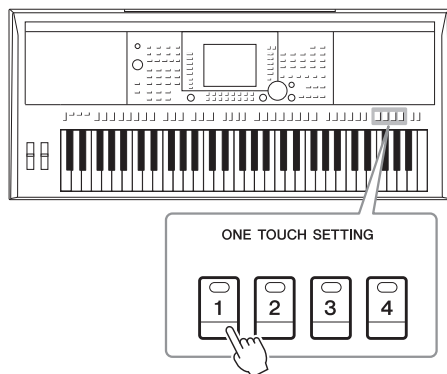

**3** Dès que vous jouez un accord de la main gauche, le style sélectionné démarre.

Chaque style possède quatre configurations One Touch Setting. Appuyez sur une autre touche [1] – [4] de la section ONE TOUCH SETTING pour tester d'autres configurations.

### NOTE

Vous avez également la possibilité de créer vos propres configurations One Touch Setting. Pour plus de détails, reportez-vous au Reference Manual disponible sur le site Web.

### Modification automatique des présélections immédiates via les sections principales

La fonction OTS (One Touch Setting) Link (Lien de présélection immédiate) vous permet de modifier automatiquement la présélection immédiate quand vous sélectionnez une section principale différente (A–D). Les sections principales A, B, C et D correspondent respectivement aux présélections immédiates 1, 2, 3 et 4. Pour utiliser la fonction OTS Link, activez la touche [OTS LINK] (Lien de présélection immédiate).

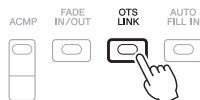

### NOTE

À l'aide de la fonction OTS LINK TIMING (Synchronisation du lien de présélection immédiate), vous pouvez modifier la synchronisation en fonction de laquelle les réglages de présélection immédiate sont modifiés en cas de changement de réglage des touches [A] – [D] de la section MAIN VARIATION. Pour ce faire, reportez-vous au Reference Manual disponible sur le site Web.

## Vérification du contenu des configurations One Touch Setting

Vous pouvez vérifier les informations de la touche [1] – [4] de la section ONE TOUCH SETTING attribuée au style actuellement sélectionné.

- 1 Dans l'écran Style Selection, appuyez sur la touche [7 ▲] (OTS INFO.) (Infos présélections immédiates) pour appeler l'écran Information.

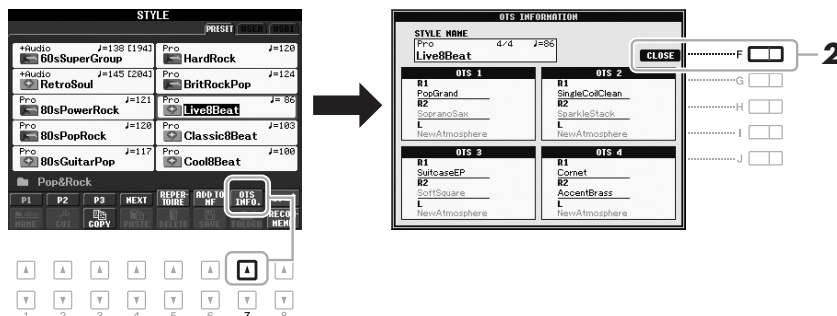

### NOTE

Vous pouvez également appeler l'écran Information en appuyant sur la touche [DIRECT ACCESS], puis sur l'une des touches [1] – [4] de la section ONE TOUCH SETTING.

- 2 Pour fermer l'écran Information, appuyez sur la touche [F] (CLOSE) (Fermer).

## Appel de styles optimaux pour votre performance (Style Recommender)

Cette fonction pratique vous « recommande » les styles les mieux adaptés au morceau à exécuter, en fonction du rythme que vous jouez sur une ou deux mesures.

- 1 Dans l'écran Style Selection (page 43), appuyez sur la touche [8 ▼] (RECOMMEND) (Recommander) pour appeler l'écran STYLE RECOMMENDER (Recommandation de style).

Le clavier est divisé en deux sections au niveau de la touche B1, comme indiqué ci-dessous.

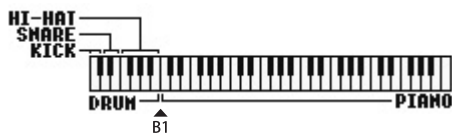

L'affectation des instruments de batterie (Kick (Grosse caisse), Snare (Caisse claire) et Hi-Hat (Charleston)) s'effectue à la gauche de la touche B1 du clavier et celle du son de Piano à la droite de cette touche.

## 2 Utilisez la fonction Style Recommender pour trouver un style.

**2-1** Appuyez sur la touche [J] (START) (Démarrer) pour régler l'instrument en mode veille, dans l'attente de votre jeu, et activer simultanément le métronome.

En appuyant à plusieurs reprises sur la touche [J], vous basculez entre les fonctions START et CANCEL.

### Réglage du tempo et du temps du métronome

Vous pouvez régler le tempo à l'aide des touches [-]/[+] de la section TEMPO, et définir le temps en appuyant sur la touche [E] (METRONOME) dans l'écran STYLE RECOMMENDER.

**2-2** Jouez le rythme souhaité dans la section Drum ou Piano sur une ou deux mesures, en suivant le métronome.

La synchronisation de votre jeu au clavier est analysée sur plusieurs secondes, puis la reproduction du style le plus approprié commence. Les autres styles recommandés sont quant à eux répertoriés dans une liste à l'écran.

• **Exemple 1 : interprétez le rythme suivant dans la section Piano.**



Il est possible que Bossa Nova ou des styles similaires apparaissent à l'écran.

• **Exemple 2 : interprétez le rythme suivant dans la section Drum.**



Vous pouvez voir s'afficher à l'écran un rythme à 8 temps ou des styles de même type.

## 3 Sélectionnez le style de votre choix dans la liste à l'aide des touches [1 ▲▼] – [6 ▲▼].

Tout en écoutant les styles, changez de section (page 47) et jouez l'accord dans la section Piano en ajustant le tempo (page 47).

Si le style appelé ne correspond pas au morceau à exécuter, appuyez sur la touche [J] (RETRY) (Réessayer) pour retourner à l'étape 2-2.

## 4 Lorsque vous avez trouvé un style qui vous convient, appuyez sur les touches [7 ▲▼]/[8 ▲▼] (OK) pour quitter l'écran Style Recommender.

Les sonorités affectées au clavier sont attribuées respectivement à Right 1 et Right 2, comme auparavant.

## 5 Jouez au clavier pour accompagner le style que vous venez de découvrir.

### NOTE

Pour annuler l'opération, appuyez sur la touche [J] (CANCEL).

### NOTE

L'instrument n'analyse que la synchronisation de votre jeu au clavier. Le tempo, les hauteurs de ton et la longueur de note ne sont pas pris en compte.

# Activation/désactivation des parties de style et changement de sonorités

Un style contient les canaux indiqués ci-dessous. Vous pouvez ajouter des variations et modifier le rythme d'un style en activant/désactivant des canaux de façon sélective pendant la reproduction de style.

## Canaux de style

- **RHY1/2 (Rythme 1/2)** : il s'agit des parties de base du style, contenant les motifs rythmiques de la batterie et des percussions.
- **BASS (Basse)** : la partie de basse fait appel à divers sons d'instruments adaptés aux différents styles.
- **CHD1/2 (Accord 1/2)** : ces parties sont celles des accords d'accompagnement rythmique, généralement utilisés avec les sonorités de piano ou de guitare.
- **PAD** : cette partie sert pour les sons instrumentaux à sustain telles que ceux des cordes, des orgues, des chœurs, etc.
- **PHR1/2 (Phrase1/2)** : ces parties sont utilisées pour les accents de cuivre percutants, les accords arpégés et d'autres éléments qui rendent l'accompagnement plus intéressant.

(PSR-S950)

- **AUDIO** : il s'agit de la partie audio du style Audio (page 44).

## 1 Appuyez plusieurs fois sur la touche [CHANNEL ON/OFF] pour appeler les écrans CHANNEL ON/OFF (STYLE). (Le PSR-S750 ne dispose que d'un seul écran.)

Sur le PSR-S950, il faut appuyer à nouveau sur la touche [CHANNEL ON/OFF] pour appeler la deuxième page CHANNEL ON/OFF (STYLE 2/2).

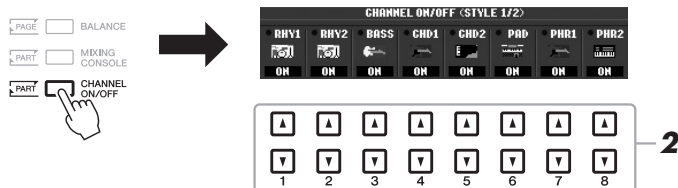

## 2 Appuyez sur les touches [1 ▼] – [8 ▼] pour activer ou désactiver les canaux.

Pour écouter un canal particulier, maintenez la touche correspondante enfoncée et réglez le canal sur SOLO. Pour annuler le mode SOLO, il vous suffit d'appuyer à nouveau sur la touche du canal concerné.

### NOTE

Vous pouvez sauvegarder les réglages effectués ici dans la mémoire de registration. Reportez-vous à la page 79.

## Modification de la sonorité pour chaque canal séparément

Si nécessaire, appuyez sur les touches [1 ▲] – [8 ▲] pour modifier la sonorité du canal correspondant. L'écran Voice Selection s'ouvre alors pour vous permettre de sélectionner la sonorité à utiliser. Reportez-vous à la page 32.

### NOTE

Le canal Audio ne possède pas de sonorité et ne peut donc pas être modifié.

## 3 Pour fermer l'écran CHANNEL ON/OFF, appuyez sur la touche [EXIT].

### NOTE

Lorsque l'écran Main est affiché, il est impossible de fermer l'écran CHANNEL ON/OFF.



## Réglage de la balance de volume entre le style et le clavier

Vous pouvez régler la balance de volume de la reproduction de style et celle de votre propre performance au clavier.

- 1 Appuyez sur la touche [BALANCE] pour appeler l'écran BALANCE (1/2).

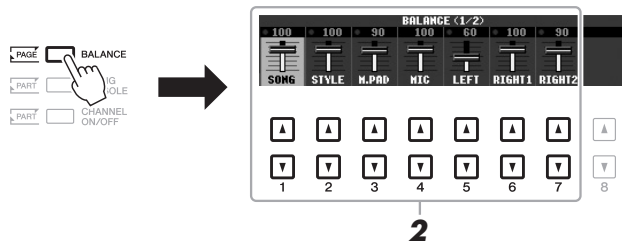

- 2 Réglez le volume de style à l'aide des touches [2 ▲▼] et le volume de clavier via les touches [5 ▲▼] – [7 ▲▼].

Vous pouvez régler le volume sonore de morceau, de style, de multi-pad, de micro (pour le PSR-S950) et des parties de clavier à l'aide des touches [1 ▲▼] – [7 ▲▼].

- 3 Appuyez sur la touche [EXIT] pour fermer l'écran BALANCE.

### NOTE

Lorsque l'écran Main est affiché, il est impossible de fermer l'écran BALANCE.

### NOTE

L'écran Mixing Console vous permet de régler le volume des différentes parties de style séparément. Reportez-vous à la page 87.

### Fonctions avancées

Reportez-vous au **chapitre 2** du Reference Manual, disponible sur le site Web.



<b>Sélection du type de doigté d'accords :</b>	[FUNCTION] → [C] STYLE SETTING/SPLIT POINT/ CHORD FINGERING → TAB [◀ ▶] CHORD FINGERING
<b>Réglages relatifs à la reproduction de style :</b>	[FUNCTION] → [C] STYLE SETTING/SPLIT POINT/ CHORD FINGERING → TAB [◀ ▶] STYLE SETTING
<b>Réglages du point de partage :</b>	[FUNCTION] → [C] STYLE SETTING/SPLIT POINT/ CHORD FINGERING → TAB [◀ ▶] SPLIT POINT
<b>Mémorisation du réglage initial de présélection immédiate :</b>	[MEMORY] + ONE TOUCH SETTING [1] – [4]
<b>Création/édition de style (Style Creator) :</b>	[FUNCTION] → [F] DIGITAL REC MENU → [B] STYLE CREATOR
• Enregistrement en temps réel :	→ TAB [◀ ▶] BASIC
• Enregistrement pas à pas :	→ TAB [◀ ▶] EDIT → [G] STEP REC
• Assemblage de styles :	→ TAB [◀ ▶] ASSEMBLY
• Édition de la sensation rythmique :	→ TAB [◀ ▶] GROOVE
• Édition des données de chaque canal :	→ TAB [◀ ▶] CHANNEL
• Réglages du format de fichier de style :	→ TAB [◀ ▶] PARAMETER

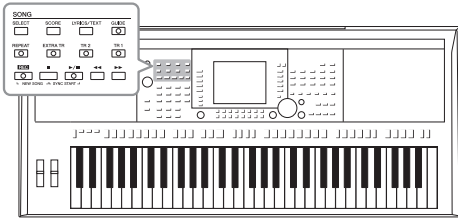

Sur le PSR-S950/S750, on entend par « morceaux » les morceaux MIDI, qui englobent, notamment, les morceaux prédéfinis et les fichiers de format MIDI disponibles dans le commerce. Vous pouvez non seulement reproduire un morceau et l'écouter, mais également jouer au clavier pendant la reproduction d'un morceau et enregistrer votre propre performance en tant que morceau.

### Reproduction de morceau

Vous pouvez reproduire les types de morceau répertoriés ci-dessous.

- Morceaux prédéfinis (disponibles sur la page PRESET (Présélection) de l'écran Song Selection)
- Vos propres morceaux enregistrés (reportez-vous à la page 60 pour obtenir des instructions sur l'enregistrement)
- Données de morceau disponibles dans le commerce : SMF (Fichier MIDI standard)

#### NOTE

Pour obtenir des instructions sur la reproduction de morceaux audio (fichiers), reportez-vous à la page 64.

#### NOTE

Pour obtenir des informations sur les formats de données compatibles, reportez-vous à la page 6.

- 1 Appuyez sur la touche [SELECT] de la section SONG pour appeler l'écran Song Selection.



- 2 Appuyez sur les touches TAB [◀][▶] pour sélectionner l'emplacement du morceau souhaité.

Si vous voulez reproduire un morceau stocké dans la mémoire flash USB, connectez d'abord la mémoire flash USB contenant les données de morceau MIDI à la borne [USB TO DEVICE].

#### NOTE

Avant d'utiliser une mémoire flash USB, prenez soin de lire la section « Connexion d'une mémoire flash USB », page 92.

- 3 Sélectionnez le morceau souhaité à l'aide des touches [A] – [J].

Vous pouvez également sélectionner un morceau à l'aide du cadran [DATA ENTRY] puis appuyer sur la touche [ENTER] afin d'exécuter l'opération.

#### NOTE

Vous pouvez retourner instantanément à l'écran Main en double-cliquant sur une des touches [A] – [J].

**4 Appuyez sur la touche [▶/||] (PLAY/PAUSE) (Lecture/pause) de la section SONG démarrer la reproduction.**



**Mise en file d'attente du prochain morceau à reproduire**

Durant l'exécution d'un morceau, vous pouvez placer dans la file d'attente le prochain morceau à reproduire. Cette fonction est très utile pour enchaîner en douceur avec le morceau suivant lors d'une performance en live. Pendant la reproduction d'un morceau, sélectionnez le morceau suivant dans l'écran Song Selection. L'indication « NEXT » (Suivant) apparaît au-dessus du nom de morceau correspondant. Pour annuler ce réglage, appuyez sur la touche [8 ▼] (NEXT CANCEL) (Annuler suivant).

**5 Appuyez sur la touche [■] (STOP) (Arrêt) de la section SONG pour interrompre la reproduction.**



**Opérations effectuées pendant la reproduction**

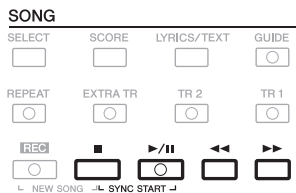

- Synchro Start** ..... Vous pouvez démarrer la reproduction dès que vous commencez à jouer au clavier. Tandis que la reproduction est arrêtée, maintenez la touche [■] (STOP) de la section SONG enfoncée et appuyez sur la touche [▶/||] (PLAY/PAUSE). Pour annuler la fonction Synchro Start, enfoncez à nouveau la touche [■] (STOP) de la section SONG tout en appuyant sur la touche [▶/||] (PLAY/PAUSE).
- Pause** ..... Appuyez sur la touche [▶/||] (PLAY/PAUSE). Appuyez à nouveau dessus pour reprendre la reproduction du morceau à partir de la position actuelle.
- Rembobinage/Avance rapide** ..... Appuyez une fois sur la touche [◀◀] (REW) (Rembobinage) ou [▶▶] (FF) (Avance rapide) pour reculer ou avancer d'une mesure. Maintenez la touche [◀◀] (REW) ou [▶▶] (FF) enfoncée pour effectuer un retour arrière ou une avance en continu.

**NOTE**

Vous pouvez régler la balance de volume entre le morceau et le clavier. Reportez-vous à la page 53. L'écran Mixing Console vous permet de régler le volume des différentes parties d'un morceau séparément. Reportez-vous à la page 87.

**NOTE**

Vous pouvez également activer ou désactiver des parties spécifiques. Reportez-vous à la page 57.

Lorsque vous appuyez sur la touche [◀◀] (REW) ou [▶▶] (FF), une fenêtre contextuelle s'affiche en indiquant le numéro de la mesure actuelle (ou le numéro du repère de phrase) à l'écran.

Lorsque la fenêtre contextuelle Song Position (Position dans le morceau) est affichée, vous pouvez également utiliser le cadran [DATA ENTRY] pour régler la valeur.



**Pour les morceaux dépourvus de repères de phrase**



**Pour les morceaux contenant des repères de phrase**

Vous pouvez basculer entre les réglages BAR (Mesure) et PHRASE MARK (Repère de phrase) en appuyant sur la touche [E].

#### NOTE

Le repère de phrase est un repère préprogrammé dans certaines données de morceau qui indique un emplacement spécifique dans le morceau.

### • Réglage du tempo

Même procédure que pour le tempo de style. Reportez-vous à la page 47.

### • Ouverture/coupage par fondu sonore

Même procédure que pour le style. Reportez-vous à la page 47.

#### NOTE

Il est possible de transposer la reproduction de morceau. Reportez-vous à la page 38.

## Affichage de la notation musicale (partition)

Vous pouvez afficher la partition du morceau sélectionné. Nous vous conseillons de lire celle-ci avant de commencer à vous entraîner.

**1 Sélectionnez un morceau (étapes 1 – 3 de la page 54).**

**2 Appuyez sur la touche [SCORE] (Partition) pour appeler l'écran Score.**

Vous pouvez parcourir l'ensemble de la partition à l'aide des touches TAB [◀][▶] lorsque la reproduction de morceau est à l'arrêt.

Lors de la reproduction du morceau, la « balle » rebondit dans la partition pour vous indiquer la position actuelle.

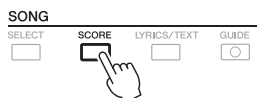

#### NOTE

L'instrument peut afficher la partition de vos morceaux enregistrés.

#### NOTE

L'instrument ne peut pas afficher la partition des données musicales disponibles dans le commerce, sauf lorsque ces données autorisent spécifiquement l'affichage de la partition.

#### NOTE

La partition affichée est générée par l'instrument en fonction des données du morceau. Par conséquent, elle peut ne pas correspondre exactement aux partitions que vous trouverez dans le commerce pour le même morceau, en particulier au niveau des passages compliqués ou contenant une multitude de notes courtes.

Vous pouvez modifier le style de la partition affichée à l'aide des touches [1 ▲▼] – [8 ▲▼]. Pour plus de détails, reportez-vous au Reference Manual disponible sur le site Web.

## Affichage des paroles (texte)

Lorsque le morceau sélectionné contient des paroles, vous pouvez afficher celles-ci sur l'écran de l'instrument pendant la reproduction. Même lorsqu'un morceau ne contient pas de données de parole, il est possible d'afficher les paroles à l'écran en chargeant le fichier texte (.txt) créé sur un ordinateur via une mémoire flash USB. L'affichage de texte offre de nombreuses possibilités utiles, comme l'affichage de paroles, de noms d'accords et de notes de texte.

**1** Sélectionnez un morceau (étapes 1 – 3 de la page 54).

**2** Appuyez sur la touche [LYRICS/TEXT] pour appeler l'écran Lyrics (Paroles).

Lorsque les données de morceau contiennent des paroles, celles-ci s'affichent à l'écran. Vous pouvez parcourir l'intégralité des paroles à l'aide des touches TAB [◀][▶] lorsque la reproduction de morceau est à l'arrêt. Lorsque la reproduction du morceau débute, la couleur des paroles change pour vous indiquer la position actuelle.

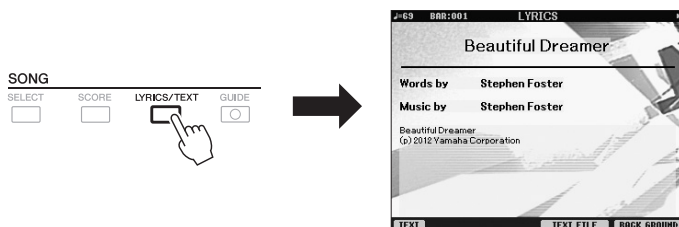

Si vous voulez visualiser le fichier texte créé sur votre ordinateur, appuyez sur la touche [5 ▲▼]/[6 ▲▼] (TEXT FILE) (Fichier texte) pour le sélectionner, puis sur la touche [1 ▲▼] (TEXT) pour l'afficher. Pour plus d'informations sur l'écran Lyrics, reportez-vous au Reference Manual disponible sur le site Web.

### NOTE

Les informations relatives à la sélection du fichier texte peuvent être stockées dans la mémoire de registration (page 79).

### NOTE

(PSR-S950) Il est possible d'afficher les paroles (le texte) sur un moniteur externe. Reportez-vous à la page 90.

## Activation/désactivation des canaux de morceau

Un morceau est constitué de 16 canaux distincts. Vous pouvez activer ou désactiver séparément les canaux de la reproduction de morceau sélectionnée.

**1** Appuyez plusieurs fois sur la touche [CHANNEL ON/OFF] pour appeler l'écran CHANNEL ON/OFF (SONG).

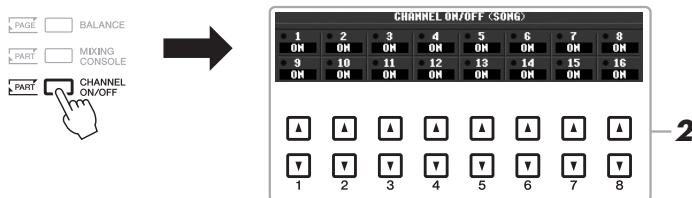

**2** Utilisez les touches [1 ▲▼] – [8 ▲▼] pour activer ou désactiver chaque canal séparément.

Pour reproduire uniquement un canal donné (reproduction en solo), appuyez sur une des touches [1 ▲▼] – [8 ▲▼] afin de régler le canal de votre choix sur SOLO. Seul le canal sélectionné est mis en activation, les autres canaux restent désactivés. Pour annuler la reproduction en solo, appuyez à nouveau sur la même touche.

# Entraînement sur la partie à main droite à l'aide des fonctions Guide

Vous pouvez assourdir la partie à main droite pour vous y exercer. Les explications fournies ici s'appliquent si vous vous exercez à interpréter la partie de la main droite à l'aide de la fonction Follow Lights (Suivre les témoins) des fonctions Guide. Dans l'écran Score, Follow Lights indique les notes que vous devez jouer. Vous pouvez également pratiquer à votre propre rythme, puisque l'accompagnement attend que vous jouiez les notes correctement.

**1** Sélectionnez un morceau et appelez l'écran Score (page 56).

**2** Activez la touche [GUIDE].

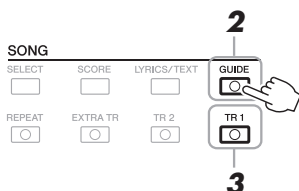

**3** Appuyez sur la touche [TR 1] (Piste 1) de la section SONG pour assourdir la partie de la main droite.

Le voyant de la touche [TR 1] s'éteint. Vous pouvez à présent jouer cette partie vous-même.

**4** Appuyez sur la touche [▶/||] (PLAY/PAUSE) de la section SONG pour démarrer la reproduction.



Exercez-vous à jouer la partie assourdie tout en suivant la partition de musique.

L'entraînement terminé, désactivez la touche [GUIDE].

## **IMPORTANT**

En général, le canal CH 1 est affecté à la touche [TR 1], le canal CH 2 à la touche [TR 2] (Piste 2) et les canaux CH 3-16 à la touche [EXTRA TR] (Extra piste).

### **Autres fonctions de guide**

La fonctionnalité Guide comprend d'autres fonctions, qui vous permettent, par exemple, de vous entraîner à la synchronisation des touches (Any Key (N'importe quelle touche)) et au karaoké ou de vous exercer à votre propre rythme sur un morceau donné (Your Tempo (Votre Tempo)).

[FUNCTION] → [B] SONG SETTING → [A]/[B] GUIDE MODE

Pour plus d'informations, reportez-vous au Reference Manual disponible sur le site Web.

## Reproduction répétée

Vous pouvez utiliser les fonctions Song Repeat (Répétition de morceau) pour reproduire de manière répétée un morceau ou une plage donnée de mesures au sein d'un morceau. Cette fonction est particulièrement utile si vous devez vous exercer à jouer des phrases difficiles.

Pour répéter un morceau, activez la touche [REPEAT] (Répéter) et reproduisez le morceau souhaité. La désactivation de la touche [REPEAT] annule la reproduction répétée.



### NOTE

Vous pouvez reproduire plusieurs morceaux de manière répétée :  
[FUNCTION] → [B] SONG SETTING  
→ [H] REPEAT MODE.

## Spécification d'une plage de mesures devant être reproduite de manière répétée (A-B Repeat)

**1** Sélectionnez un morceau (étapes 1 – 3 de la page 54).

**2** Appuyez sur la touche [▶/||] (PLAY/PAUSE) de la section SONG pour démarrer la reproduction.

**3** Spécifiez la plage à répéter.

Appuyez sur la touche [REPEAT] au niveau du point de début (A) de la plage à répéter. Appuyez à nouveau sur la touche [REPEAT] sur le point de fin de la plage (B). Après une mesure d'introduction automatique (qui vous guidera dans la phrase), la plage comprise entre les points A et B est répétée.

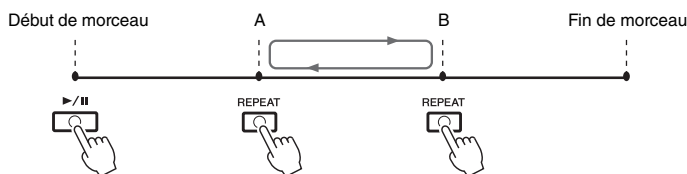

### NOTE

Le fait de ne spécifier que le point A entraîne la répétition des parties comprises entre A et la fin du morceau.

### NOTE

Pour répéter un morceau du début au milieu :

- 1 Appuyez sur la touche [REPEAT], puis lancez la reproduction de morceau.
- 2 Appuyez à nouveau sur la touche [REPEAT] au niveau du point de fin (B).

**4** Pour arrêter la reproduction, appuyez sur la touche [■] (STOP) de la section SONG.

Le morceau revient au point A.

**5** Appuyez sur la touche [REPEAT] pour désactiver la reproduction répétée.

### Détermination de la plage à répéter tandis que le morceau est à l'arrêt

1. Appuyez sur la touche [▶▶] (FF) pour avancer jusqu'au point A.
2. Appuyez sur la touche [REPEAT] pour définir le point A.
3. Appuyez sur la touche [▶▶] (FF) pour avancer jusqu'au point B.
4. Appuyez à nouveau sur la touche [REPEAT] pour définir le point B.

## Enregistrement de votre performance

Vous pouvez enregistrer vos propres performances et les sauvegarder dans un fichier de morceau sur le lecteur USER ou la mémoire flash USB. Deux méthodes d'enregistrement différentes sont disponibles : l'enregistrement rapide, qui vous permet d'enregistrer facilement et rapidement votre performance, et l'enregistrement multi-pistes, grâce auquel vous pouvez enregistrer plusieurs parties différentes sur plusieurs canaux. Les données enregistrées étant de type MIDI, cela facilite d'autant plus la modification de vos morceaux.

### Enregistrement rapide .....reportez-vous à la section ci-dessous

Vous pouvez enregistrer toutes les parties de votre performance en même temps ou une partie spécifique (reproduction de la main droite, de la main gauche ou du style). Cet outil pratique sert également à comparer très facilement votre performance au morceau d'origine que vous interprétez.

### Enregistrement multipiste .....page 62

Cette méthode vous permet d'enregistrer des données sur chacun des canaux, un par un. Vous pouvez également modifier librement les affectations de canaux/parties à l'aide de l'enregistrement multipiste.

Pour effectuer un enregistrement sur une mémoire flash USB, reportez-vous à la section « Connexion d'une mémoire flash USB » (page 92) et suivez les instructions ci-dessous après avoir connecté la mémoire flash USB à la borne [USB TO DEVICE].

#### NOTE

Les données audio (les canaux rythmiques créés via les données audio du style Audio et du multi-pad de lien audio et les morceaux audio) ne peuvent pas être enregistrées directement dans les morceaux MIDI.

#### NOTE

Pour obtenir des instructions sur l'enregistrement de morceaux audio (fichiers), reportez-vous à la page 67.

## Enregistrement rapide

Avant de débiter l'enregistrement, effectuez les réglages de panneau souhaités pour la performance au clavier, tels que la sélection de la sonorité, du style, etc.

### 1 Appuyez simultanément sur les touches [REC] (Enregistrement) et [■] (STOP) de la section SONG.



Un morceau vierge destiné à l'enregistrement est automatiquement choisi.

### 2 Appuyez sur la touche [REC] de la section SONG.



#### NOTE

Pour annuler l'enregistrement, appuyez de nouveau sur la touche [■] (STOP).

#### Enregistrement d'une partie spécifique

À l'étape 2, appuyez sur la touche [TR1] (ou [TR2]) de la section SONG tout en maintenant la touche [REC] enfoncée afin d'enregistrer uniquement la partie de la main droite (ou gauche).

Appuyez sur la touche [EXTRA TR] tout en maintenant la touche [REC] enfoncée pour enregistrer la seule reproduction de style.



### 3 Lancez l'enregistrement.

L'enregistrement démarre dès que vous jouez une note au clavier ou lancez la reproduction du style ou du multi-pad.



### 4 Appuyez sur la touche [■] (STOP) de la section SONG pour interrompre l'enregistrement.



### 5 Appuyez sur la touche [▶/||] (PLAY/PAUSE) de la section SONG pour reproduire la performance enregistrée.



### 6 Sauvegardez la performance enregistrée en tant que morceau.

Les données enregistrées peuvent être sauvegardées dans l'écran Song Selection.

- 6-1 Appuyez sur la touche [SELECT] de la section SONG pour appeler l'écran Song Selection.
- 6-2 Sélectionnez l'onglet (USER ou USB) dans lequel vous souhaitez sauvegarder les données, en vous servant des touches TAB [◀][▶].
- 6-3 Appuyez sur la touche [6 ▼] (SAVE). L'écran d'attribution de nom s'affiche.
- 6-4 Saisissez le nom du fichier (page 30).
- 6-5 Appuyez sur la touche [8 ▲] (OK) pour sauvegarder le fichier.

#### NOTE

Lorsque vous enregistrez sans reproduction de style, l'activation de la touche [METRONOME] améliore considérablement l'efficacité de vos sessions d'enregistrement. Vous pouvez régler le tempo du métronome à l'aide des touches [-]/[+] de la section TEMPO.

#### IMPORTANT

Dans le cas de l'enregistrement rapide, les différentes parties sont enregistrées sur les canaux suivants :  
Parties de clavier : canaux 1-3  
Parties de multi-pads : canaux 5-8  
Parties de style : canaux 9-16

#### NOTE

Pour plus de détails sur l'opération de sauvegarde, reportez-vous à la section « Sauvegarde de fichier » à la page 26.

#### AVIS

Le morceau enregistré sera perdu si vous passez à un autre morceau ou mettez l'instrument hors tension avant d'avoir exécuté l'opération de sauvegarde.

#### NOTE

Pour annuler l'opération de sauvegarde, appuyez sur la touche [8 ▼] (CANCEL).

## Enregistrement multipiste

Avant de débiter l'enregistrement, effectuez les réglages de panneau souhaités pour la performance au clavier, tels que la sélection de la sonorité, du style, etc.

### 1 Appuyez simultanément sur les touches [REC] et [■] (STOP) de la section SONG.

Un morceau vierge destiné à l'enregistrement est automatiquement choisi.

### 2 Tout en maintenant la touche [REC] de la section SONG enfoncée, appuyez sur les touches [1 ▲▼] – [8 ▲▼] pour régler les canaux de votre choix sur « REC ».

Pour enregistrer la partie Right 1 sur le canal 1, par exemple, appuyez sur la touche [1 ▲] tout en maintenant la touche [REC] enfoncée afin de régler le canal 1 sur « REC ». Utilisez ensuite les touches [C]/[D] pour sélectionner « RIGHT 1 » à l'étape 3.

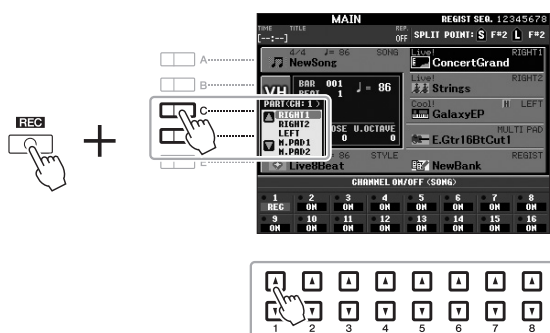

### 3 Utilisez les touches [C]/[D] pour attribuer la partie souhaitée au canal à enregistrer.

### 4 Lancez l'enregistrement.

L'enregistrement démarre dès que vous jouez une note au clavier ou lancez la reproduction du style ou du multi-pad.



### 5 Appuyez sur la touche [■] (STOP) de la section SONG pour interrompre l'enregistrement.

### 6 Appuyez sur la touche [▶/■] (PLAY/PAUSE) de la section SONG pour reproduire la performance enregistrée.

### 7 Sélectionnez d'autres canaux et enregistrez d'autres parties en répétant les étapes 2 à 6.

#### NOTE

Pour annuler l'enregistrement, appuyez de nouveau sur la touche [■] (STOP).

## 8 Sauvegardez la performance enregistrée en tant que morceau.

Les données enregistrées peuvent être sauvegardées dans l'écran Song Selection.

**8-1** Appuyez sur la touche [SELECT] de la section SONG pour appeler l'écran Song Selection.

**8-2** Sélectionnez l'onglet (USER ou USB) sur lequel vous souhaitez sauvegarder les données, en vous servant des touches TAB [◀][▶].

**8-3** Appuyez sur la touche [6 ▼] (SAVE).  
L'écran d'attribution de nom s'affiche.

**8-4** Saisissez le nom du fichier (page 30).

**8-5** Appuyez sur la touche [8 ▲] (OK) pour sauvegarder le fichier.

### NOTE

Pour plus de détails sur la sauvegarde, reportez-vous à la section « Sauvegarde de fichier » à la page 26.

### AVIS

**Le morceau enregistré sera perdu si vous passez à un autre morceau ou mettez l'instrument hors tension avant d'avoir exécuté l'opération de sauvegarde.**

### NOTE

Pour annuler l'opération de sauvegarde, appuyez sur la touche [8 ▼] (CANCEL).

### Fonctions avancées

Reportez-vous au **chapitre 3** du Reference Manual, disponible sur le site Web.



<b>Édition des réglages de partition musicale :</b>	[SCORE] → touches [1 ▲▼] – [8 ▲▼]
<b>Édition des réglages de l'affichage de paroles ou de texte :</b>	[LYRICS/TEXT] → touches [1 ▲▼] – [8 ▲▼]
<b>Utilisation des fonctions d'accompagnement automatique avec la reproduction de morceau :</b>	[ACMP] → STYLE CONTROL [SYNC START] → SONG [■] + [▶/■] → STYLE CONTROL [START/STOP]
<b>Paramètres liés à la reproduction de morceau :</b>	[FUNCTION] → [B] SONG SETTING
<ul style="list-style-type: none"><li>• Association du jeu au clavier et de la pratique du chant grâce à la fonction Guide :</li></ul>	→ [A]/[B] GUIDE MODE
<ul style="list-style-type: none"><li>• Reproduction des parties d'accompagnement à l'aide de la technologie Performance Assistant :</li></ul>	→ [8 ▲▼] P.A.T.
<b>Création/édition de morceaux (Song Creator) :</b>	[FUNCTION] → [F] DIGITAL REC MENU → [A] SONG CREATOR
<ul style="list-style-type: none"><li>• Enregistrement de mélodies (Enregistrement pas à pas) :</li></ul>	→ TAB [◀][▶] 1-16
<ul style="list-style-type: none"><li>• Enregistrement d'accords (Enregistrement pas à pas) :</li></ul>	→ TAB [◀][▶] CHORD
<ul style="list-style-type: none"><li>• Réenregistrement d'une section spécifique — Punch In/Out (Début/fin de l'insertion de l'enregistrement) :</li></ul>	→ TAB [◀][▶] REC MODE
<ul style="list-style-type: none"><li>• Édition d'événements de canal :</li></ul>	→ TAB [◀][▶] CHANNEL
<ul style="list-style-type: none"><li>• Édition d'événements d'accord, de notes, d'événements exclusifs au système et de paroles :</li></ul>	→ TAB [◀][▶] CHORD, 1-16, SYS/EX. ou LYRICS

# USB Audio

## – Reproduction et enregistrement de fichiers audio –

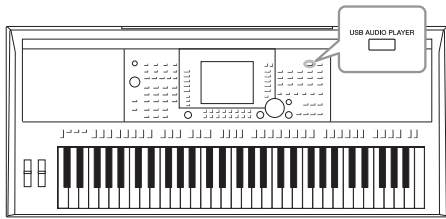

La fonction USB Audio (Audio USB), fort commode, vous permet de reproduire des fichiers audio (WAVE ou MP3) enregistrés sur un périphérique de mémoire flash USB directement depuis l'instrument. En outre, dans la mesure où vous pouvez sauvegarder vos performances et vos enregistrements sous forme de fichiers audio (.wav) sur un périphérique à mémoire flash USB, vous pouvez également reproduire ces fichiers sur un ordinateur, les partager avec des amis ou les graver sur CD.

### Reproduction de fichiers audio

Essayez de reproduire sur l'instrument des fichiers audio provenant de la mémoire flash USB.

#### Formats de fichiers reproductibles

.wav	Taux d'échantillonnage de 44,1 kHz, résolution de 16 bits, stéréo	PSR-S950 PSR-S750
.mp3	MPEG-1 Audio Layer-3 : taux d'échantillonnage de 44,1/48,0 kHz, 64–320 kbps et débit binaire variable, mono/stéréo	PSR-S950

#### NOTE

Le chargement des fichiers audio prend un peu plus de temps que celui d'autres fichiers.

#### NOTE

Si vous sélectionnez le fichier WAVE désiré dans la fonction Audio Link (étape 6 de la page 71), la touche [USB AUDIO PLAYER] (Lecteur audio USB) sera inopérante.

#### NOTE

Pour obtenir des instructions sur la reproduction de morceaux MIDI, reportez-vous à la page 54.

#### NOTE

Les fichiers protégés par la norme DRM (Gestion des droits numériques) ne peuvent pas être reproduits.

#### NOTE

Avant d'utiliser une mémoire flash USB, prenez soin de lire la section « Connexion d'une mémoire flash USB », page 92.

- 1 Connectez la mémoire flash USB contenant les fichiers audio à la borne [USB TO DEVICE].
- 2 Appuyez sur la touche [USB AUDIO PLAYER] pour ouvrir l'écran USB AUDIO PLAYER (Lecteur audio USB).



- 3 Appuyez sur la touche [H] (FILE) (Fichier) pour afficher les fichiers audio stockés sur la mémoire flash USB connectée.

- 4** Appuyez sur une des touches [A] – [J] correspondant au fichier que vous voulez écouter.

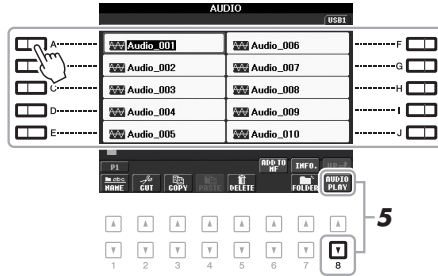

- 5** Appuyez sur la touche [8 ▼] (AUDIO PLAY) (Lecteur audio) pour démarrer la reproduction.

L'affichage revient automatiquement à l'écran USB AUDIO PLAYER.

- 6** Pour arrêter la reproduction, appuyez sur la touche [2 ▲▼] (STOP).

#### AVIS

N'essayez jamais de débrancher la mémoire flash USB ou de mettre l'instrument hors tension pendant la lecture. Vous risqueriez de corrompre les données de la mémoire flash USB.



4

## Opérations liées à la reproduction

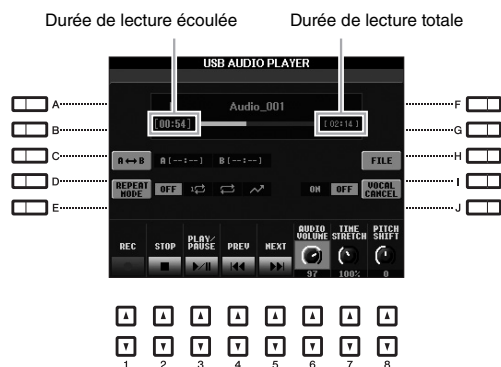

### Procédures de base à l'aide des touches [▲▼] numérotées

[3 ▲▼]	PLAY/PAUSE	Lance ou met en pause la reproduction à l'emplacement actuel du curseur.
[2 ▲▼]	STOP	Arrête la lecture.
[4 ▲▼]	PREV.	Si vous appuyez sur cette touche, vous sélectionnez le fichier précédent. Si vous la maintenez enfoncée, vous rembobinez le fichier actuel (en secondes).
[5 ▲▼]	NEXT	Si vous appuyez sur cette touche, vous sélectionnez le fichier suivant. Si vous la maintenez enfoncée, vous avancez dans le fichier actuel (en secondes).
[6 ▲▼] (PSR-S950)	AUDIO VOLUME	Règle le volume du fichier audio actuel.
[8 ▲▼] (PSR-S750)		

### Répétition A-B via la touche [C] (A↔B)

Le passage spécifié (entre les points A et B) peut être reproduit de façon répétée.

- Pour définir le point A, appuyez sur la touche [C] lorsque la lecture atteint le point désiré.  
Le temps défini pour le point A s'affiche sous la forme « A [---] ». Il est indiqué par le premier symbole triangulaire dans la barre de progression de la reproduction.
- Pour définir le point B, appuyez à nouveau sur la touche [C] lorsque la lecture atteint le point désiré.  
Le temps défini pour le point B s'affiche sous la forme « B [---] ». Il est indiqué par le deuxième symbole triangulaire dans la barre de progression de la reproduction.  
La partie A-B spécifiée du fichier audio sera à présent reproduite de façon répétée.
- Pour annuler la reproduction répétée, appuyez à nouveau sur la touche [C].

### Mode de répétition à l'aide de la touche [D] (REPEAT MODE)

- OFF Reproduit le fichier sélectionné, puis s'arrête.
- SINGLE Reproduit le fichier sélectionné de manière répétée.
- ALL Continue la reproduction de tous les morceaux du dossier spécifié, de manière répétée.
- RANDOM Reproduit tous les fichiers du dossier en cours de manière répétée et aléatoire.

PAGE SUIVANTE

## Fonctions avancées, PSR-S950 uniquement

[7]	TIME STRETCH (Réglage de la durée)	Règle la vitesse de reproduction en étirant ou en comprimant les données audio par rapport à une vitesse d'origine de 100 %. Les valeurs élevées se traduisent par un tempo plus rapide. <b>NOTE</b> <ul style="list-style-type: none"> <li>• Cette valeur peut être réglée dans une plage comprise entre 70 % et 140 %.</li> <li>• La fonction Time Stretch ne s'applique pas aux fichiers MP3 ayant un taux d'échantillonnage de 48,0 kHz.</li> </ul>
[8]	PITCH SHIFT (Décalage de la hauteur de ton)	Décale la tonalité par pas d'un demi-ton. <b>NOTE</b> La fonction Pitch Shift ne s'applique pas aux fichiers MP3 ayant un taux d'échantillonnage de 48,0 kHz.
[H]	VOCAL CANCEL (Annulation de la voix)	Annule ou atténue la position centrale du son stéréo. Vous pouvez ainsi chanter en mode « karaoké » en n'entendant que l'accompagnement instrumental, puisque les voix sont en général placées au centre de l'image stéréo dans la plupart des enregistrements.

### Réglage de la balance de volume entre le morceau (MIDI) et le morceau audio

Appuyez sur la touche [BALANCE] une ou deux fois pour appeler l'écran BALANCE (2/2). Sur cet écran, vous pouvez régler la balance de volume entre le morceau (MIDI) et le morceau audio à l'aide des deux touches [2 ▲▼] – [3 ▲▼].

Si ce paramètre est réglé sur CENTER (Centre), les niveaux du morceau et du morceau audio seront égaux. Pour ramener instantanément la balance sur CENTER, appuyez simultanément sur les touches [2 ▲▼] et [3 ▲▼].



BALANCE (2/2)



## Enregistrement de votre performance sous forme de données audio

Essayez d'enregistrer votre performance sur une mémoire flash USB sous forme de données audio (fichier WAVE).

### Sons susceptibles d'être enregistrés :

- Sons générés par toutes les parties du clavier, les parties de morceau, de style et de multi-pad.
- Sons du lecteur audio portable entrant par la prise [AUX IN].
- (PSRS950) Sons entrant par la prise [MIC/LINE IN] et provenant, par exemple, d'un microphone, d'une guitare ou d'autres périphériques audio.

### Durée d'enregistrement maximale :

- La durée maximale est de 80 minutes par enregistrement. Ce chiffre peut toutefois varier en fonction de la capacité de la mémoire flash USB utilisée.

### Les données enregistrées à l'aide de cette fonction sont sauvegardées sous forme de :

- Données WAVE stéréo
- Taux d'échantillonnage 44,1 kHz/résolution 16 bits

## 1 Connectez la mémoire flash USB à la borne [USB TO DEVICE].

### NOTE

Avant d'utiliser une mémoire flash USB, prenez soin de lire la section « Connexion d'une mémoire flash USB », page 92.

### NOTE

Les données non enregistrables sont les suivantes : styles audio, morceau protégés par le droit d'auteur (comme les morceaux prédéfinis), multi-pads de liaison audio et son du métronome.

### NOTE

Pour obtenir des instructions sur l'enregistrement MIDI, reportez-vous à la page 60.

**2** Réglez la sonorité et les autres éléments que vous souhaitez utiliser pour votre performance.

**3** Appuyez sur la touche [USB AUDIO PLAYER] pour ouvrir l'écran USB AUDIO PLAYER.



#### NOTE

La mémoire flash USB « USB1 » est sélectionnée comme destination de l'enregistrement lorsque plusieurs mémoires flash USB sont connectées.

**4** Appuyez sur la touche [1 ▲▼] (REC) pour passer en mode d'attente d'enregistrement.

La touche [PLAY/PAUSE] clignote.

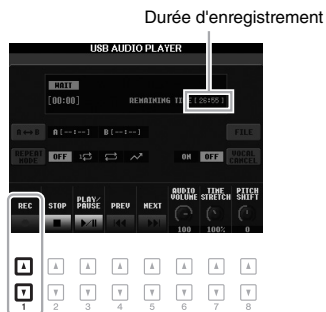

**5** Lancez l'enregistrement en appuyant sur la touche [3 ▲▼] (PLAY/PAUSE), puis commencez votre performance.

La durée d'enregistrement écoulée s'affiche à l'écran pendant l'enregistrement.



#### AVIS

**N'essayez jamais de débrancher la mémoire flash USB ou de mettre l'instrument hors tension pendant l'enregistrement. Vous risqueriez de corrompre les données de la mémoire flash USB ou celles de l'enregistrement.**

**6** Arrêtez l'enregistrement en appuyant sur la touche [2 ▲▼] (STOP).

Les données enregistrées sont automatiquement sauvegardées sur la mémoire flash USB sous la forme d'un fichier qui reçoit automatiquement un nom.

**7** Appuyez sur la touche [3 ▲▼] (PLAY/PAUSE) pour reproduire la performance enregistrée.

Pour visualiser sur l'écran File Selection le fichier de la performance enregistrée, appuyez sur la touche [H] (FILE).

#### NOTE

L'opération d'enregistrement se poursuivra même si vous fermez l'écran USB AUDIO PLAYER en appuyant sur la touche [EXIT]. Appuyez sur la touche [USB AUDIO PLAYER] pour rappeler l'écran USB AUDIO PLAYER, puis arrêtez l'enregistrement en appuyant sur la touche [2 ▲▼] (STOP).

#### NOTE

Même lorsque vous vous trompez lors d'une performance, vous ne pouvez pas écraser un fichier existant. Supprimez le fichier enregistré dans l'écran File Selection, puis enregistrez à nouveau votre performance.



# Multi-pads

– Ajout de phrases musicales à votre performance –

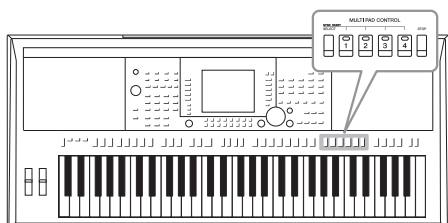

Les multi-pads servent à reproduire un certain nombre de séquences mélodiques et rythmiques courtes préenregistrées, qui peuvent être utilisées pour ajouter des effets et de la variété à vos performances au clavier.

Les multi pads sont regroupés dans des banques par séries de quatre éléments par unité. L'instrument propose un grand choix de banques de multi-pads dans toute une série de genres musicaux.

En outre, la fonction Multi Pad Audio Link (Lien audio de multi-pad) vous permet de créer un nouveau pad avec vos données WAVE (données audio) que vous pourrez exécuter pendant votre performance.

## Reproduction des multi-pads

- 1 Appuyez sur la touche [SELECT] de MULTI PAD CONTROL (Commande de multi-pad) pour appeler l'écran Multi Pad Bank Selection (Sélection de banque de multi-pads) puis sélectionnez la banque de votre choix.

Sélectionnez les pages à l'aide des touches [1 ▲] – [6 ▲] correspondant à « P1, P2... » à l'écran. Vous pouvez également appuyer plusieurs fois sur la touche [SELECT] de la section MULTI PAD CONTROL, puis utiliser les touches [A] – [J] pour sélectionner la banque souhaitée.

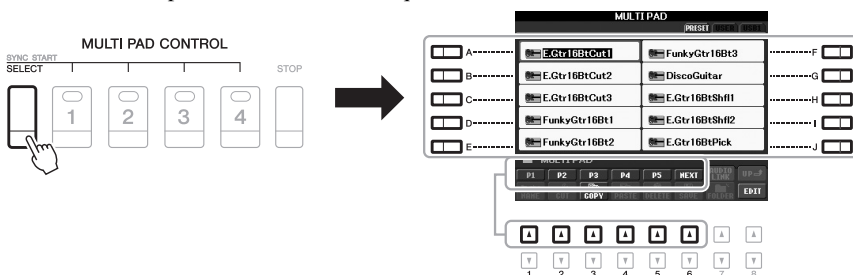

- 2 Appuyez sur une des touches [1] – [4] de la section MULTI PAD CONTROL pour reproduire une phrase de multi-pad.

La phrase correspondante (dans ce cas, pour Pad 1) est intégralement reproduite au tempo actuellement défini. Vous pouvez même reproduire simultanément deux ou plusieurs multi-pads.

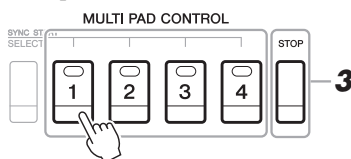

- 3 Appuyez sur la touche [STOP] pour arrêter la reproduction du ou des multi pads.

Pour arrêter des pads spécifiques, appuyez sur les pads en question tout en maintenant la touche [STOP] enfoncée.

### NOTE

Il existe deux types de données de multi-pads. Certains sont reproduits une seule fois puis s'arrêtent en fin d'exécution. D'autres sont reproduits de manière répétée (boucle).

### NOTE

Le fait d'appuyer sur un pad en cours de reproduction provoque l'arrêt de la reproduction et entraîne la reprise de son exécution depuis le début.

### À propos de la couleur des multi-pads

- **Vert** : indique que le pad correspondant contient des données (phrase).
- **Rouge** : indique que le pad correspondant est en cours de reproduction.
- **Rouge (clignotant)** : indique que le pad correspondant est en attente (début synchronisé).

## Application de la fonction Synchro Start aux multi-pads

Vous pouvez déclencher la reproduction des multi-pads en appuyant sur n'importe quelle touche ou en démarrant la reproduction d'un style.

### 1 Appuyez sur une ou plusieurs des touches [1] – [4], tout en maintenant enfoncée la touche [SELECT] de la section MULTI PAD CONTROL.

Les touches correspondantes clignotent, indiquant un état d'attente.

Pour annuler cet état, répétez l'opération ou appuyez simplement sur la touche [STOP] pour annuler l'état d'attente de tous les pads.

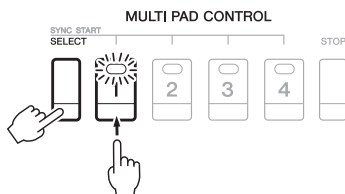

### 2 Démarrage de la reproduction des multi-pads.

- Lorsque la touche [ACMP] est désactivée, appuyez sur n'importe quelle note ou déclenchez la reproduction d'un style.
- Lorsque la touche [ACMP] est activée, jouez un accord de la main gauche ou déclenchez la reproduction d'un style.
- Lorsque vous appuyez sur plusieurs multi-pads à l'étape 1, il suffit d'appuyer sur n'importe lequel d'entre eux pour déclencher la reproduction simultanée de tous ces multi-pads.

#### Si vous exécutez l'étape 1 pendant la reproduction d'un style ou d'un morceau :

Pour démarrer la lecture du pad correspondant au début de la mesure suivante, appuyez sur n'importe quelle note (lorsque la touche [ACMP] est désactivée) ou jouez un accord de la main gauche (lorsque la touche [ACMP] est activée).

## Utilisation de la fonction Chord Match (Correspondance d'accords)

De nombreuses phrases de multi-pad sont des mélodies ou des accords dont il est possible de modifier automatiquement les accords en interprétant d'autres accords de la main gauche. Lorsque la touche [ACMP] ou la partie LEFT est activée, il vous suffit de jouer un accord de la main gauche et d'appuyer sur un multi-pad pour que la fonction Chord Match modifie la hauteur de ton en fonction des accords que vous exécutez. N'oubliez pas toutefois que certains multi-pads ne sont pas affectés par la fonction Chord Match.

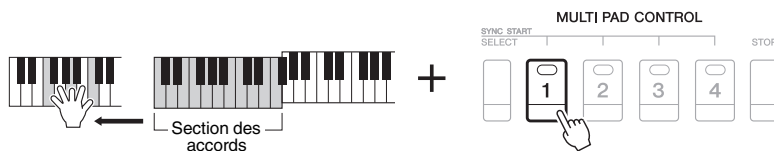

Dans cet exemple, la phrase du Pad 1 est transposée en F (fa) majeur avant d'être reproduite. Essayez divers autres types d'accords tout en reproduisant les multi-pads.

## Utilisation de fichiers WAVE pour les multi-pads

Vous pouvez utiliser des fichiers WAVE, créés à l'aide de la fonction USB Audio (page 67) ou disponibles dans le commerce, pour la reproduction des multi-pads. Pour cela, vous devez créer un multi-pad de lien audio en liant les fichiers WAVE aux différents multi-pads.

### NOTE

Les multi-pads de lien audio ne peuvent être ni créés ni reproduits en cours de lecture, en mode d'attente d'enregistrement ou pendant l'enregistrement de fichiers audio. Pour plus d'informations sur les fichiers audio, reportez-vous à la page 64.

## Création d'un multi-pad de lien audio

- 1 Préparez les fichiers WAVE stockés dans la mémoire flash USB.
- 2 Branchez la mémoire flash USB à la borne [USB TO DEVICE].
- 3 Appuyez sur la touche [SELECT] de la section MULTI PAD CONTROL pour appeler l'écran Multi Pad Bank Selection.
- 4 Appuyez sur la touche [7 ▲] (AUDIO LINK) (Lien audio) pour appeler l'écran Multi Pad Audio Link (Lien audio de multi-pad).

### NOTE

Vous devrez appuyer sur la touche [C] (NEW BANK) (Nouvelle banque) de l'écran Multi Pad Audio Link pour créer un pad audio, si un multi-pad Audio Link a été sélectionné lorsque vous avez appuyé sur la touche [7 ▲] (AUDIO LINK). Sinon, vous ne ferez que resélectionner le lien dans le multi-pad Audio Link sélectionné.

### NOTE

Un fichier WAVE ne peut pas être lié à un multi-pad MIDI.

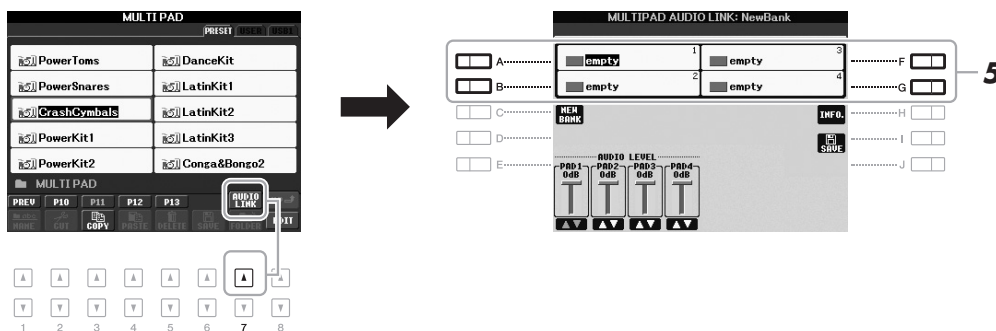

- 5 Sélectionnez le pad souhaité en appuyant sur une des touches [A], [B], [F] ou [G].  
L'écran WAVE apparaît.
- 6 Sélectionnez les fichiers WAVE souhaités à l'aide des touches [A] – [J].

### Pour confirmer les informations du fichier WAVE sélectionné :

Appuyez sur la touche [7 ▲] (INFO.) pour appeler la fenêtre d'informations. Vous pouvez confirmer les informations (nom, titre, durée et taux d'échantillonnage du fichier, etc.). Appuyez sur la touche [F] (OK) pour fermer la fenêtre.

- 7 Appuyez sur la touche [EXIT] pour revenir à l'écran Multi Pad Audio Link.

5

Multi-pads – Ajout de phrases musicales à votre performance

## 8 Au besoin, réglez le niveau des différents fichiers WAVE à l'aide des touches [1 ▲▼] – [4 ▲▼].

Vous pouvez régler le volume tout en jouant une phrase de multi-pad en appuyant sur les touches [1] – [4] correspondantes de la section MULTI PAD CONTROL.

### Pour confirmer le chemin d'accès du fichier WAVE sélectionné :

Appuyez sur la touche [H] (INFO.) pour appeler la fenêtre d'informations.  
Appuyez sur la touche [F] (OK) pour fermer la fenêtre.

## 9 Si vous souhaitez lier d'autres fichiers WAVE à d'autres pads, répétez les étapes 5 à 8.

## 10 Enregistrez les réglages sous forme de banque de multi-pads.

Appuyez sur la touche [I] (SAVE) pour ouvrir l'écran Multi Pad Bank Selection, puis exécutez l'opération de sauvegarde. Les réglages Link (Lien) et Volume seront enregistrés.

## 11 Appuyez sur la touche [EXIT] pour quitter l'écran Multi Pad Audio Link.

Le multi-pad de lien audio nouvellement créé est identifié par la mention « Audio Link » en haut à gauche du nom de fichier.

### Si vous souhaitez modifier le réglage de Link :

Sélectionnez le multi-pad de lien audio désiré, puis exécutez les mêmes opérations qu'aux étapes 4 à 11.

### **AVIS**

Le réglage sera perdu si vous sélectionnez un autre multi-pad de lien audio ou si vous mettez l'instrument hors tension sans avoir exécuté l'opération de sauvegarde.

## Reproduction des multi-pads Audio Link

Vous pouvez reproduire le multi-pad auquel le fichier WAVE est affecté en le sélectionnant sur la page USER ou USB de l'écran Multi Pad Bank Selection. Bien que vous puissiez aussi effectuer cette reproduction de la manière décrite page 69, veuillez noter les limitations suivantes.

- Vous devez raccorder la mémoire flash USB contenant les fichiers WAVE correspondants.
- La reproduction automatique en boucle n'est pas disponible.
- Vous ne pouvez reproduire qu'un seul pad à la fois.
- La fonction Chord Match n'est pas applicable.

### **NOTE**

Le chargement des fichiers audio (fichiers WAVE) prend un peu plus de temps que celui des fichiers MIDI.

### **NOTE**

Si le lien vers le fichier WAVE est brisé (par exemple, si vous n'avez pas connecté la mémoire flash USB qui comprend les fichiers WAVE correspondants, etc.), une mention « Not Found! » (Introuvable) s'affichera au-dessus du nom du Pad.

### **NOTE**

Le voyant lumineux sera éteint si le pad correspondant ne contient aucune donnée (phrase).

### Fonctions avancées

Reportez-vous au **chapitre 5** du Reference Manual, disponible sur le site Web.



**Création de multi-pads (Multi Pad Creator (Créateur de multi-pads)) :**

[FUNCTION] → [F] DIGITAL REC MENU → [C] MULTI PAD CREATOR

**Édition de multi-pads :**

Écran Multi Pad Bank Selection → [8 ▼] (EDIT)

# Music Finder

– Appel de configurations de panneau idéales pour votre performance –

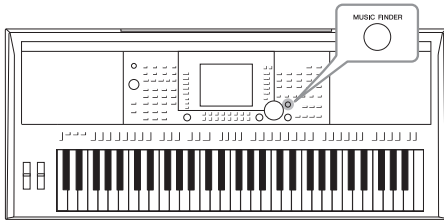

Cette fonction vous permet d'appeler les réglages de panneaux idéaux pour votre performance en sélectionnant tout simplement un « Enregistrement », un genre musical ou un titre de morceau. Si vous souhaitez interpréter un certain genre musical mais que vous ne connaissez pas les réglages de style et de sonorité appropriés, utilisez cette fonction pratique.

En outre, l'enregistrement des morceaux, des données audio et des styles à différents emplacements sous Music Finder permet à l'instrument de les rappeler facilement à partir de l'enregistrement concerné.

## Chargement des réglages de panneau (Enregistrements)

Music Finder dispose de certains échantillons d'enregistrement (réglages de panneau) fournis par défaut. Vous pouvez exploiter la fonction Music Finder de manière plus commode et efficace en téléchargeant sur l'instrument un certain nombre de réglages de panneau depuis le site Web de Yamaha. Par conséquent, avant d'utiliser Music Finder, nous vous conseillons de charger les réglages de panneau depuis le site Web en suivant les instructions ci-dessous.

1. Téléchargez sur la mémoire flash USB le fichier des réglages de panneau de Music Finder à partir du site Web.  
<http://download.yamaha.com/>
2. Connectez la mémoire flash USB contenant le fichier des réglages de panneau à la borne [USB TO DEVICE] de l'instrument.
3. Appuyez sur la touche [MUSIC FINDER] pour appeler l'écran MUSIC FINDER.

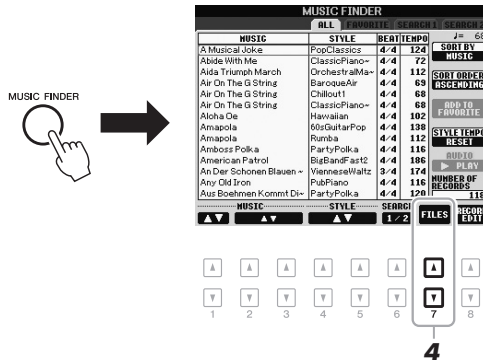

4. Appuyez sur la touche [7 ▲▼] (FILES) (Fichiers) pour appeler l'écran File Selection.

## NOTE

Avant d'utiliser une mémoire flash USB, prenez soin de lire la section « Connexion d'une mémoire flash USB », page 92.

## AVIS

Le chargement des réglages du panneau dans l'instrument écrase automatiquement tous vos enregistrements (réglages de panneau, morceaux, fichiers audio et styles affichés sur l'écran MUSIC FINDER). Vérifiez que toutes les données importantes ont été enregistrées dans l'onglet USER ou USB de l'écran File Selection (comme décrit à l'étape 4 ci-dessus).

- Utilisez les touches TAB [◀][▶] pour appeler l'écran USB contenant le fichier des réglages de panneau téléchargé depuis le site Web.

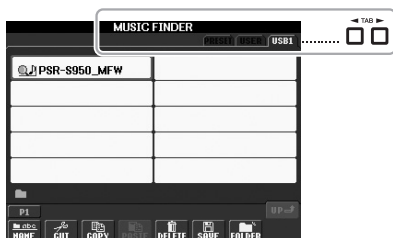

- Appuyez sur la touche correspondant au fichier pour afficher le message proposant de remplacer/d'ajouter (REPLACE/APPEND) les réglages de panneau.
- Appuyez sur la touche [F] (REPLACE) (Remplacer) pour supprimer tous les enregistrements actuellement stockés dans l'instrument et les remplacer par ceux du fichier sélectionné.  
Appuyez sur la touche [G] (YES) (Oui) en réponse à l'invite de confirmation.
- Appuyez sur la touche [F] (YES) dans l'écran de message (indiquant la fin de l'opération de remplacement) pour appeler l'écran MUSIC FINDER.  
Vous pouvez contrôler si l'enregistrement a été remplacé en vérifiant le nombre d'enregistrements dans l'écran MUSIC FINDER.



MUSIC	STYLE	BEAT/TEMPO	#
A Musical Joke	Pop/Classics	4-4 124	65
Abide With Me	ClassicPiano	4-4 72	
Aida: Triumph March	Orchestra/Alb	4-4 112	
Air On The G String	Baroque/Air	4-4 69	
Air On The G String	Chillout1	4-4 68	
Air On The G String	ClassicPiano	4-4 68	
Aloha Oe	Hawaiian	4-4 102	
Amapola	Kid/SuiterPop	4-4 130	
Amapola	Rumba	4-4 112	
Amboza Polka	Party Polka	4-4 116	
American Patrol	BigBand/Act2	4-4 186	
An Der Schonen Blauen	Viennes/Waltz	3-4 174	
Any Old Iron	Pub/Piano	4-4 111	
Das Boobmen Kommt Di	Party Polka	4-4 124	

Nombre d'enregistrements

#### NOTE

Même après avoir remplacé les enregistrements de Music Finder, vous pouvez toujours réinitialiser ces derniers sur leur réglage d'usine par défaut en sélectionnant le fichier « MusicFinderPreset » dans l'écran PRESET au cours de l'étape 5.

# Sélection d'un enregistrement (votre genre musical souhaité)

- 1 Appuyez sur la touche [MUSIC FINDER] pour appeler l'écran MUSIC FINDER.

L'écran ALL (Tout) affiche tous les enregistrements.

Affiche le titre du morceau et les informations sur le style attribué aux

MUSIC	STYLE	BEAT	TEMPO
A Musical Joke	Pop/Jazz	4/4	124
Abide With Me	ClassicPiano	4/4	72
Aida Triumph March	OrchestralMa	4/4	112
Air On The G String	BaroqueBa	4/4	69
Air On The G String	Chillout1	4/4	68
Air On The G String	ClassicPiano	4/4	68
Aloha Oe	Hawaiian	4/4	102
Amapola	60sGuitarPop	4/4	138
Amapola	Rumba	4/4	112
Amboss Polka	PartyPolka	4/4	116
American Patrol	BigBandFast2	4/4	186
An Der Schönen Blauen	WienneseWaltz	3/4	174
Any Old Iron	PopPiano	4/4	116
Aus Beethoven Kommt Di-	PartyPolka	4/4	120

- 2 Utilisez les touches [2 ▲▼]/[3 ▲▼] pour sélectionner les réglages de panneau souhaités.

Vous pouvez également utiliser le cadran [DATA ENTRY] et la touche [ENTER].

Non seulement cette opération sélectionne les réglages de panneau désirés, mais elle désactive automatiquement les touches [ACMP] et [SYNC START].

## Tri des enregistrements

Appuyez sur la touche [F] (SORT BY) (Trier par) pour trier les enregistrements selon les critères suivants : MUSIC (Musique), STYLE, BEAT (Temps) et TEMPO. Appuyez sur la touche [G] (SORT ORDER) (Ordre de tri) pour modifier l'ordre des enregistrements (ascendant ou descendant).

Lorsque vous triez les enregistrements en fonction de la catégorie MUSIC, vous pouvez utiliser la touche [1 ▲▼] pour parcourir les morceaux par ordre alphabétique. Lorsque vous triez des enregistrements par STYLE, servez-vous de la touche [4 ▲▼]/[5 ▲▼] pour parcourir les styles par ordre alphabétique. Appuyez simultanément sur les touches [▲] et [▼] pour déplacer le curseur sur le premier enregistrement.

- 3 Jouez les accords dans la section à main gauche (page 35) du clavier pour déclencher le style.

## NOTE

Lors de la sélection d'un autre enregistrement, pour éviter de modifier le tempo du style actuellement reproduit, réglez la fonction Style Tempo (Tempo de style) sur LOCK (Verrouillage) ou HOLD (Maintien) en appuyant sur la touche [I] (STYLE TEMPO) (Tempo de style) dans l'écran Music Finder. Lorsque la reproduction du style est interrompue et qu'un nouvel enregistrement est choisi, le réglage de la fonction sur LOCK permet aussi d'éviter toute modification involontaire du tempo.

6

Music Finder – Appel de configurations de panneau idéales pour votre performance

# Recherche de l'enregistrement désiré (Réglages de panneau) via la fonction Search

Vous pouvez rechercher les enregistrements à l'aide de la fonction Search (Recherche) de Music Finder, en spécifiant un nom de morceau ou un mot-clé.

- Depuis la page ALL de l'écran MUSIC FINDER, appuyez sur la touche [6 ▲] (SEARCH 1) pour ouvrir l'écran Search (Recherche).

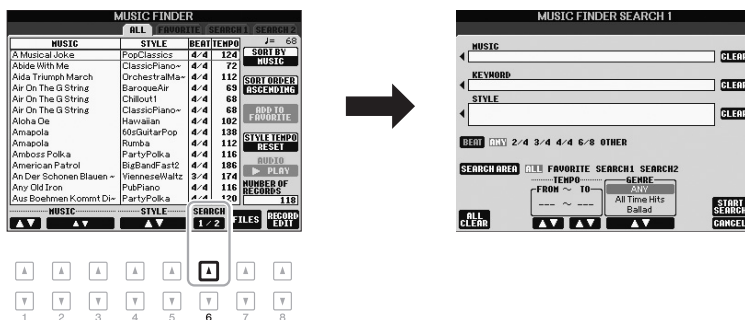

- Saisissez les critères de recherche.

[A]	MUSIC	Recherche par nom de morceau. Appuyez sur la touche [A] pour ouvrir la fenêtre contextuelle de saisie du nom du morceau. Pour effacer le nom saisi, appuyez sur la touche [F] (CLEAR) (Effacer).
[B]	KEYWORD (Mot-clé)	Recherche par mot-clé. Appuyez sur la touche [B] pour ouvrir la fenêtre contextuelle de saisie du mot-clé. Pour effacer le mot-clé saisi, appuyez sur la touche [G] (CLEAR).
[C]	STYLE	Recherche par style. Appuyez sur la touche [C] pour appeler l'écran Style Selection. Après avoir choisi un style, appuyez sur la touche [EXIT] pour revenir sur l'écran Search. Pour effacer le style saisi, appuyez sur la touche [H] (CLEAR).
[D]	BEAT	Spécifie le type de mesure à rechercher. Tous les réglages de temps seront inclus dans la recherche si vous sélectionnez ANY (N'importe).
[E]	SEARCH AREA (Zone de recherche)	Effectue la recherche dans un emplacement spécifique (onglet de la partie supérieure de l'écran MUSIC FINDER).
[1 ▲▼]	ALL CLEAR (Effacer tout)	Efface tous les critères de recherche saisis.
[3 ▲▼]	TEMPO FROM (Tempo de)	Définit une plage de tempo à laquelle la recherche se limitera.
[4 ▲▼]	TEMPO TO (Tempo à)	
[5 ▲▼]/ [6 ▲▼]	GENRE	Sélectionne le genre musical souhaité.

Pour annuler la recherche, appuyez sur la touche [8 ▼] (CANCEL).

- Appuyez sur la touche [8 ▲] (START SEARCH) (Démarrer recherche) pour lancer la recherche.

L'écran Search 1 (Recherche 1) contenant les résultats de la recherche s'affiche.

## NOTE

Reportez-vous à la page 30 pour obtenir des instructions sur la saisie de caractères.

## NOTE

Vous pouvez entrer plusieurs mots-clés en les séparant par des virgules.

## NOTE

Si vous sélectionnez un temps de 2/4 ou de 6/8, vous pourrez rechercher un style adapté à la reproduction d'un tel morceau. Le style réel sera toutefois créé à l'aide d'un temps de mesure 4/4.

## NOTE

Si vous souhaitez effectuer la recherche selon d'autres critères, appuyez sur la touche [6 ▼] (SEARCH 2) (Recherche 2) dans l'écran Music Finder. Le résultat de la recherche s'affiche dans l'écran SEARCH 2 (Recherche 2).



# Enregistrement d'un morceau, d'un fichier audio ou d'un fichier de style

L'enregistrement des morceaux, des données audio et des styles en divers emplacements (Preset, User et USB) sous Music Finder permet à l'instrument de rappeler facilement les fichiers à partir du titre du morceau concerné.

## 1 Appelez le fichier.

### Pour les fichiers de morceau ou de style :

- 1-1 Appuyez sur la touche [SELECT] de la section SONG ou sur une des touches de sélection de la catégorie STYLE pour ouvrir l'écran File Selection.
- 1-2 Appuyez sur les touches TAB [◀][▶] pour sélectionner l'emplacement du morceau souhaité.

### Pour les fichiers audio :

- 1-1 Appuyez sur la touche [USB AUDIO PLAYER] pour ouvrir l'écran USB AUDIO PLAYER.

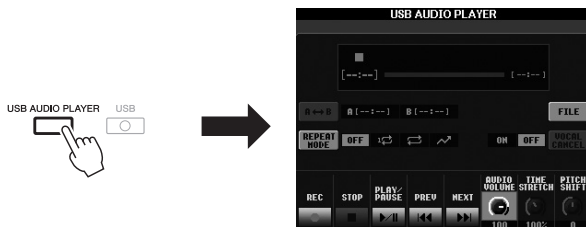

- 1-2 Appuyez sur la touche [H] (FILE) pour afficher les fichiers audio enregistrés sur la mémoire flash USB connectée.

## 2 Appuyez sur une des touches [A] – [J] correspondant au fichier souhaité.

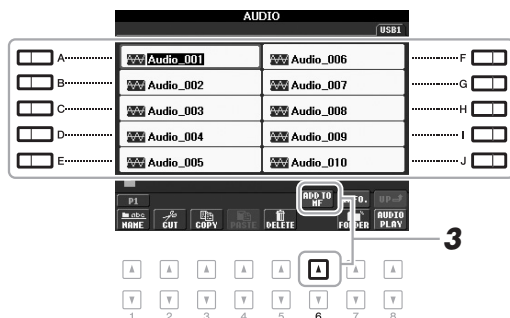

## 3 Appuyez sur la touche [6 ▲] (ADD TO MF) (Ajouter à MF) pour enregistrer le fichier sélectionné dans Music Finder.

L'écran bascule automatiquement vers l'écran Music Finder Record Edit (Édition de l'enregistrement de Music Finder).

### NOTE

Si vous voulez enregistrer des fichiers dans la mémoire flash USB, connectez la mémoire flash USB contenant les données à la borne [USB TO DEVICE].

### NOTE

Avant d'utiliser une mémoire flash USB, prenez soin de lire la section « Connexion d'une mémoire flash USB », page 92.

6

Music Finder – Appel de configurations de panneau idéales pour votre performance –

#### 4 Appuyez sur la touche [8 ▲] (OK) pour valider l'enregistrement.

Appuyez sur la touche [8 ▼] (CANCEL) pour annuler l'enregistrement.

#### 5 Vérifiez que le nom de fichier enregistré s'affiche dans la colonne MUSIC lorsque le nom de (SONG), (AUDIO) ou le nom du style s'affiche dans la colonne Style.

MUSIC	STYLE	BEAT	TEMPO	#
Donauwallerl (Danube W-	VienneseWaltz	3-4	186	160
Emperor Waltz (Kaiser -	VienneseWaltz	3-4	178	
Fledermaus Waltz	VienneseWaltz	3-4	186	
Fruehlingstromen-Wal-	VienneseWaltz	3-4	186	
Minute Waltz	VienneseWaltz	3-4	240	
Poet And Peasant (Walt-	VienneseWaltz	3-4	186	
St. Peter's Waltz	VienneseWaltz	3-4	186	
Tales From Vienna Woods	VienneseWaltz	3-4	182	
Voices Of Spring	VienneseWaltz	3-4	186	
Waltz Of The Flowers	VienneseWaltz	3-4	180	
Wiener Blut	VienneseWaltz	3-4	186	
Mourning Into Dancing	WorshipFast	4-4	117	
Ode To Joy	(SONG)			
Audio_001	(AUDIO)			

## Rappel du fichier enregistré depuis Music Finder

Vous pouvez rappeler les fichiers enregistrés de la même manière que pour la « Sélection d'un enregistrement (votre genre musical souhaité) » (page 75) et la « Recherche de l'enregistrement désiré (Réglages de panneau) via la fonction Search » (page 76).

- Pour reproduire le fichier de morceau rappelé, appuyez sur la touche [▶/||] (PLAY/PAUSE) de la section SONG ou commencez à jouer au clavier après avoir sélectionné l'enregistrement de SONG. Pour arrêter la reproduction, appuyez sur la touche [■] (STOP) de la section SONG.
- Pour reproduire le fichier audio rappelé, appuyez sur la touche [J] (▶ PLAY) de l'écran MUSIC FINDER après avoir sélectionné l'enregistrement AUDIO. Pour arrêter la reproduction, appuyez sur la touche [J] (■ STOP) de l'écran MUSIC FINDER.
- Pour déclencher un style, commencez à jouer des accords de la main gauche et une mélodie de la main droite. Vous pouvez arrêter la reproduction en appuyant sur la touche [START/STOP] de la section STYLE CONTROL.

### NOTE

Si vous voulez reproduire les fichiers d'une mémoire flash USB, connectez tout d'abord la mémoire flash contenant les données à la borne [USB TO DEVICE].

### NOTE

Lorsque vous recherchez un morceau ou un fichier audio (page 76), vous devez définir les critères de recherche comme suit :  
STYLE : vide  
BEAT : ANY (N'importe)  
TEMPO : « --- » - « --- »

## Fonctions avancées

Reportez-vous au **chapitre 6** du Reference Manual, disponible sur le site Web.



### Création d'un groupe d'enregistrements préférés :

[MUSIC FINDER] → TAB [◀][▶] ALL → [H] ADD TO FAVORITE

### Édition des enregistrements :

[MUSIC FINDER] → [8 ▲▼] (RECORD EDIT)

### Sauvegarde de l'enregistrement dans un fichier unique :

[MUSIC FINDER] → [7 ▲▼] (FILES)

# Mémoire de registration

– Enregistrement et rappel des configurations de panneau personnalisées –

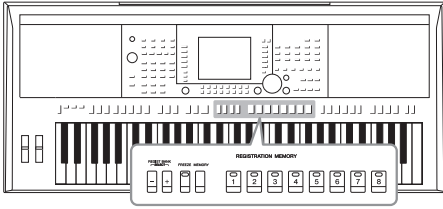

La fonction Registration Memory (Mémoire de registration) vous permet de sauvegarder (ou d'« enregistrer ») pratiquement tous les réglages de panneau sur une touche Registration Memory, puis de les rappeler instantanément en appuyant simplement sur une touche unique. Les réglages attribués à huit touches Registration Memory peuvent être sauvegardés dans une même banque (fichier).

## Enregistrement des configurations de panneau

- 1 Configurez les commandes de panneau (sonorité, style, effets, etc.) selon vos besoins.
- 2 Appuyez sur la touche [MEMORY] (Mémoire) de la section REGISTRATION MEMORY (Mémoire de registration).

L'écran permettant de sélectionner les éléments à enregistrer s'affiche.

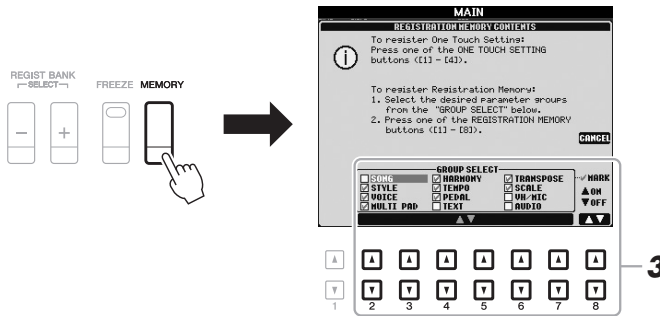

### NOTE

Pour plus d'informations sur les paramètres contenus dans chaque élément, reportez-vous à la section Registration sous « Parameter Chart » (Tableau de paramètres) dans Data List, disponible sur le site Web de Yamaha (voir page 7).

- 3 Identifiez les éléments à enregistrer.

Sélectionnez l'élément souhaité à l'aide des touches [2 ▲▼] – [7 ▲▼], puis cochez ou décochez à l'aide des touches [8 ▲] (MARK ON) (Cocher)/ [8 ▼] (MARK OFF) (Décocher).  
Pour annuler l'opération, appuyez sur la touche [I] (CANCEL).

**PAGE SUIVANTE**

**4 Appuyez sur l'une des touches [1] – [8] de la section REGISTRATION MEMORY afin d'y mémoriser la configuration de panneau.**

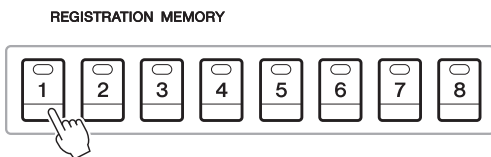

La touche mémorisée s'allume en rouge pour indiquer que la touche numérique contient des données et que son numéro est sélectionné.

**À propos de l'état des voyants**

- **Rouge** : données enregistrées et actuellement sélectionnées
- **Vert** : données enregistrées mais non sélectionnées pour l'instant
- **Éteint** : aucune donnée enregistrée

**5 Enregistrez différentes configurations de panneau sur d'autres touches en répétant les étapes 1 – 4.**

Vous pouvez rappeler les configurations de panneau enregistrées d'une simple pression sur la touche numérique correspondante.

**AVIS**

Si vous sélectionnez une touche dont le voyant est allumé en rouge ou en vert, la configuration de panneau mémorisée auparavant sur cette touche sera effacée et remplacée par les nouveaux réglages.

**NOTE**

Les configurations de panneau enregistrées sur les touches numériques sont conservées même lorsque vous mettez l'instrument hors tension. Pour supprimer d'un seul coup les huit configurations actuelles du panneau, mettez l'appareil sous tension tout en maintenant la touche B5 (touche B à l'extrême droite du clavier) enfoncée.

**Sauvegarde de la mémoire de registration en tant que fichier de banque**

Vous pouvez sauvegarder les huit configurations de panneau enregistrées sous la forme d'un fichier unique de banque de mémoires de registration.

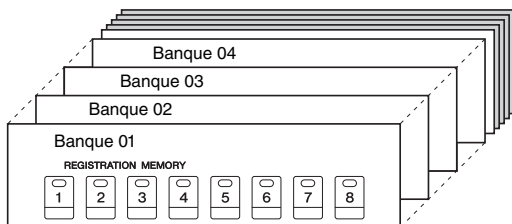

**1 Appuyez simultanément sur les touches [+] et [-] de la section REGIST BANK (Banque de registration) pour ouvrir l'écran Registration Bank Selection (Sélection de banque de registration).**

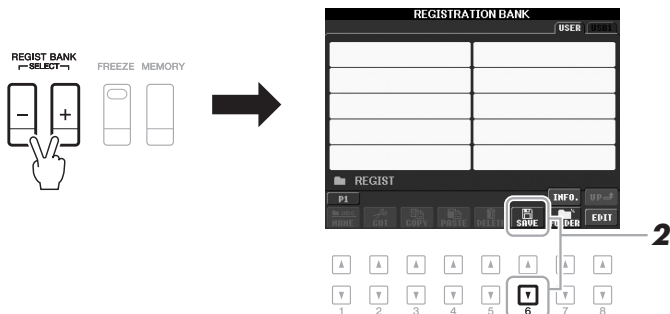

**2 Appuyez sur la touche [6 ▼] (SAVE) pour sauvegarder le fichier de la banque.**

Pour obtenir des instructions sur la sauvegarde, reportez-vous à la page 26.

## Rappel d'une configuration de panneau enregistrée

Vous pouvez rappeler les fichiers de banque de mémoires de registration sauvegardés à l'aide des touches [-]/[+] de la section REGIST BANK ou via la procédure suivante.

**1 Appuyez simultanément sur les touches [-]/[+] de la section REGIST BANK pour ouvrir l'écran de sélection REGISTRATION BANK.**

**2 Appuyez sur une des touches [A] – [J] pour sélectionner une banque.**

Vous pouvez également utiliser les touches [-]/[+] de la section REGIST BANK ou le cadran [DATA ENTRY] et la touche [ENTER] pour sélectionner une banque.

**3 Appuyez sur une des touches numériques allumées en vert ([1] – [8]) dans la section Registration Memory.**

### NOTE

Lorsque vous rappelez les configurations, notamment la sélection de fichiers de morceau, de style, de texte, etc. à partir d'une mémoire flash USB, vérifiez que la mémoire flash USB appropriée contenant le morceau/style enregistré est connectée à la borne [USB TO DEVICE].

### NOTE

L'activation de la touche [FREEZE] (Gel) désactive le rappel d'éléments spécifiques. Pour utiliser cette fonction, vous devez sélectionner les éléments qui ne doivent pas être rappelés via [FUNCTION] → [E] REGIST SEQUENCE/FREEZE/VOICE SET → TAB [◀|▶] FREEZE.

### Confirmation des informations de la mémoire de registration

Vous pouvez appeler l'écran d'information afin de vérifier les sonorités et styles mémorisés sur les touches [1] – [8] d'une banque de mémoires de registration.

1. Appuyez simultanément sur les touches [+] et [-] de la section REGIST BANK pour appeler l'écran Registration Bank Selection, puis utilisez les touches [A] – [J] pour sélectionner la banque souhaitée.

### NOTE

Si une partie de sonorité est désactivée, le nom de sonorité de la partie correspondante apparaît en grisé (sur le PSR-S950) ; sur le PSR-S750, le nom de la partie de sonorité correspondante apparaît en grisé.

2. Appuyez sur la touche [7 ▲] (INFO.) pour appeler l'écran d'information.

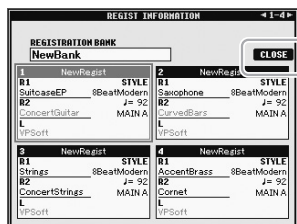

3

Vous pouvez utiliser les touches TAB [◀|▶] pour basculer entre les deux pages suivantes de l'écran d'information : informations relatives aux touches [1] – [4] de la mémoire de registration et informations relatives aux touches [5] – [8].

### NOTE

Si une partie de sonorité est désactivée, le nom de sonorité de la partie correspondante apparaît en grisé (sur le PSR-S950) ; sur le PSR-S750, le nom de la partie de sonorité correspondante apparaît en grisé.

3. Pour fermer l'écran d'information, appuyez sur la touche [F] (CLOSE).

### Fonctions avancées

Reportez-vous au **chapitre 7** du Reference Manual, disponible sur le site Web.



**Désactivation du rappel d'éléments spécifiques :**

[FUNCTION] → [E] REGIST SEQUENCE/FREEZE/VOICE SET → TAB [◀|▶] FREEZE

**Appel de numéros de mémoires de registration dans l'ordre :**

[FUNCTION] → [E] REGIST SEQUENCE/FREEZE/VOICE SET → TAB [◀|▶] REGISTRATION SEQUENCE

7

Mémoire de registration – Enregistrement et rappel des configurations de panneau personnalisées –

# Microphone

– Ajout d'effets d'harmonie vocale à votre chant –

S950 S750

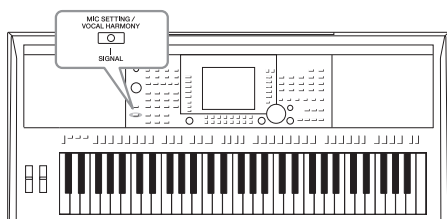

En branchant un microphone dans la prise [MIC/LINE IN] (prise casque standard 1/4"), vous pouvez chanter sur votre propre performance au clavier ou pendant la reproduction d'un morceau. L'instrument émet les parties vocales via les haut-parleurs intégrés. Vous pouvez en outre appliquer automatiquement divers effets d'harmonie vocale à votre voix tout en chantant.

## Connexion d'un microphone

- 1 Avant de mettre le périphérique sous tension, réglez le bouton [INPUT VOLUME] sur le volume minimum.

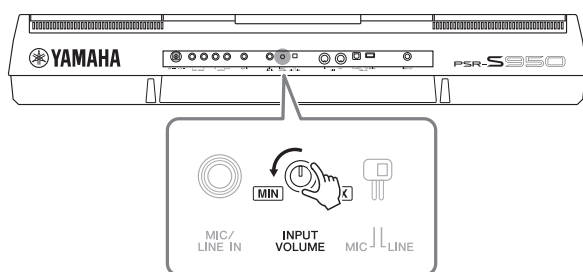

### NOTE

Assurez-vous de disposer d'un microphone dynamique conventionnel.

### NOTE

Réglez toujours le bouton [INPUT VOLUME] sur le niveau minimum même si aucun périphérique n'est raccordé à la prise [MIC/LINE IN]. Dans la mesure où la prise [MIC/LINE IN] est très sensible, elle risque de capter et d'émettre des bruits parasites même en l'absence de toute connexion.

- 2 Branchez le microphone à la prise [MIC/LINE IN].

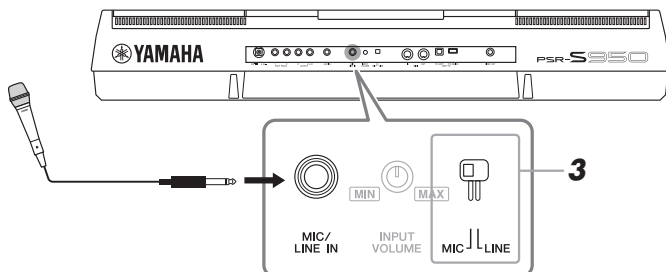

- 3 Réglez le sélecteur [LINE MIC] (Ligne/Micro) sur « MIC ».
- 4 Mettez l'instrument sous tension.

PAGE SUIVANTE

## 5 (Au besoin, mettez le microphone sous tension.) Réglez le bouton [INPUT VOLUME] tout en chantant dans le microphone.

Réglez la commande tout en vérifiant le voyant SIGNAL. Assurez-vous d'ajuster la commande de sorte que le voyant s'allume en vert. Veillez à ce que le voyant ne s'allume pas en orange ou en rouge, car cela signifierait que le niveau d'entrée est trop élevé.

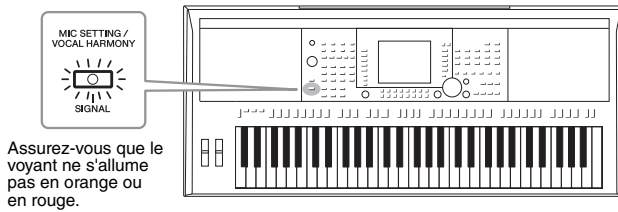

## 6 Au bas de l'écran Main, réglez la balance entre le son du microphone (MIC) et celui de l'instrument (page 53).

### Déconnexion du microphone

1. Réglez le bouton [INPUT VOLUME] sur la position minimale.
2. Débranchez le microphone de la prise [MIC/LINE IN].

## Application d'effets d'harmonie vocale à votre voix

Cette section traite des effets d'harmonie vocale pouvant être appliqués à votre voix par l'intermédiaire du microphone branché selon les instructions précédentes.

### 1 Appuyez sur la touche [MIC SETTING/VOCAL HARMONY] pour appeler l'écran Mic Setting/Vocal Harmony (Réglage micro/Harmonie vocale).

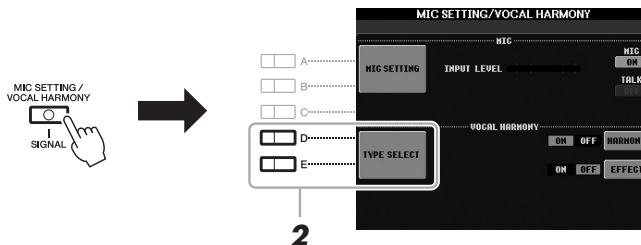



### 2 Appuyez sur les touches [D]/[E] (TYPE SELECT) (Sélection du type) pour appeler l'écran Vocal Harmony Selection (Sélection de l'harmonie vocale).

### 3 Sélectionnez un type d'harmonie vocale à l'aide des touches [A] – [J].

Pour appeler les autres pages d'écran et opérer d'autres sélections, appuyez sur l'une des touches [1 ▲] – [5 ▲].

Sur l'écran, vous pouvez vérifier que chaque type d'harmonie vocale se voit affecter l'une des trois icônes affichées ci-dessous. Chacune de ces icônes indique le type d'harmonie.

Icône	Mode	Description
 (Microphone)	Chordal (Accords)	Les notes d'harmonie sont déterminées par les accords que vous jouez dans la section des accords (avec la touche [ACMP] activée), la section à main gauche (avec la touche [ACMP] désactivée et la touche [LEFT] activée) ou les données d'accord d'un morceau.
		Les notes d'harmonie sont déterminées de la même manière que pour le Microphone ci-dessus. Des effets tels que Vocal Doubler ou PokerPhaser sont toutefois appliqués. L'harmonie peut être ajoutée ou non selon le type sélectionné. (Si l'harmonie n'est pas appliquée, la touche [I] (HARMONY) de l'écran Mic Setting/Vocal Harmony est désactivée (réglée sur OFF)).
 (Microphone avec FX)		
 (Microphone et clavier)	Vocoder	Le son du microphone est émis par l'intermédiaire des notes que vous jouez au clavier ou des notes du morceau en cours de reproduction.
	Vocoder Mono	Sensiblement identique au mode Vocoder. Dans ce mode, seules les mélodies ou les lignes ne comportant qu'une seule note peuvent être reproduites (avec priorité à la dernière note).

#### 4 Suivez les étapes ci-dessous, en fonction du type (et du mode) que vous avez sélectionné.

##### Si vous avez sélectionné le type d'harmonie vocale Chordal :

###### 4-1 Activez la touche [ACMP].

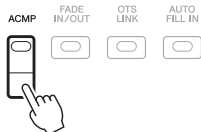

###### 4-2 Jouez des accords de la main gauche ou reproduisez le morceau qui contient des données d'accord.

Des harmonies vocales basées sur les accords sont appliquées à votre chant.

##### Si vous avez sélectionné le type d'harmonie vocale Vocoder ou Vocoder-Mono :

###### 4-1 Appelez la fenêtre SETUP (Configuration) à l'écran en appuyant sur la touche [8 ▲].

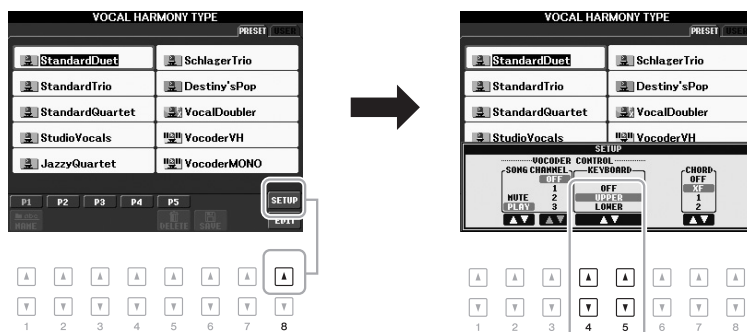

#### NOTE

Si vous avez sélectionné un type accompagné de l'icône « FX », votre voix sera traitée avec des effets. Par contre, il est possible qu'aucune harmonie ne lui soit appliquée.

#### 4-2



**4-2** Utilisez les touches [4 ▲▼]/[5 ▲▼] pour modifier le réglage Keyboard (Clavier) (OFF (Désactivé), UPPER (Supérieur), LOWER (Inférieur)), si nécessaire.

Sélectionnez UPPER pour que l'effet Vocoder soit appliqué à la partie que vous jouez de la main droite, LOWER pour qu'il soit appliqué à la partie que vous jouez de la main gauche ou OFF pour qu'aucun effet Vocoder ne soit appliqué à votre jeu au clavier. Pour plus d'informations sur l'utilisation du réglage Keyboard pour commander l'effet Vocoder, reportez-vous au Reference Manual disponible sur le site Web.

**4-3** Jouez des mélodies au clavier ou reproduisez un morceau et chantez dans le microphone. Vous constaterez que vous n'avez pas vraiment à chanter la hauteur des notes. Le son du microphone est émis par l'intermédiaire de la note ou des notes que vous jouez au clavier ou de celles du morceau en cours de reproduction.

**NOTE**

Pour le Vocoder, l'effet est appliqué au maximum à trois notes de l'accord que vous jouez ; dans le cas de Vocoder-Mono, il n'est appliqué qu'à une seule note (la dernière jouée).

**Utilisation de la fonction Talk**

Activez la fonction Talk (Parler) en appuyant sur la touche [G] (TALK) de l'écran Mic Setting afin d'annuler temporairement les effets du microphone ou l'harmonie vocale. Ceci est utile si vous souhaitez parler entre les morceaux au cours d'une performance.

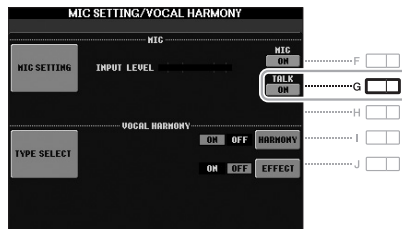

Vous pouvez également modifier les réglages Talk en fonction de vos préférences. Pour plus de détails, reportez-vous au Reference Manual.

**Fonctions avancées**

Reportez-vous au **chapitre 8** du Reference Manual, disponible sur le site Web.



<b>Configuration des paramètres Vocal Harmony Control (Commande d'harmonie vocale) :</b>	[MIC SETTING/VOCAL HARMONY] → [D]/[E] (TYPE SELECT) → [8 ▲] (SETUP)
<b>Édition des types Vocal Harmony :</b>	[MIC SETTING/VOCAL HARMONY] → [D]/[E] (TYPE SELECT → (Sélectionner un type Vocal Harmony) → [8 ▼] (EDIT) → TAB [◀][▶] OVERVIEW → TAB [◀][▶] PART → TAB [◀][▶] DETAIL
<b>Réglages de microphone (Vocal/Talk) (Chant/Parler) :</b>	[MIC SETTING/VOCAL HARMONY] → [A]/[B] (MIC SETTING) → TAB [◀][▶] VOCAL/TALK
<b>Sauvegarde des réglages de microphone :</b>	[MIC SETTING/VOCAL HARMONY] → [A]/[B] (MIC SETTING) → [H] (USER MEMORY) → [6 ▼] (SAVE)

# Console de mixage

– Édition de la balance de volume et de hauteur de ton –

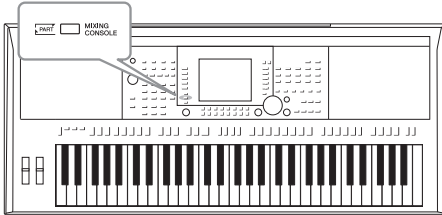

La console de mixage vous offre un contrôle intuitif des différents aspects sonores des parties du clavier et des canaux de morceau/style, dont la balance de volume et le timbre des sons.

## Procédure de base

- 1 Appuyez sur la touche [MIXING CONSOLE] pour appeler l'écran MIXING CONSOLE.



- 2 Appuyez plusieurs fois sur la touche [MIXING CONSOLE] pour appeler l'écran MIXING CONSOLE relatif à la partie concernée.

Le nom de la partie est indiqué en haut de l'écran.

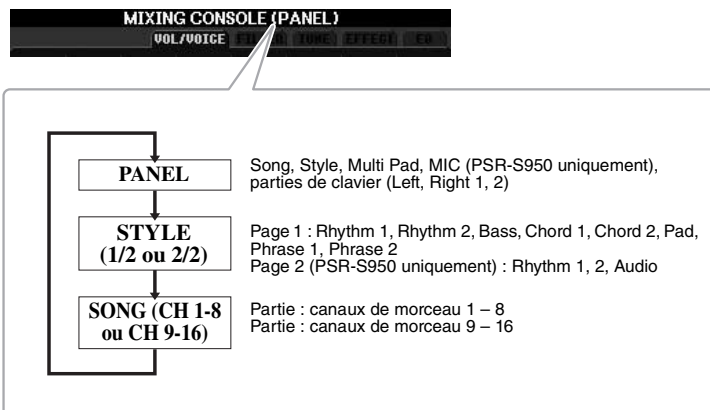

### NOTE

Vous pouvez basculer entre les pages et les parties de STYLE et de SONG en appuyant sur la touche [A] (PART) (Partie).

### 3 Utilisez les touches TAB [◀][▶] pour appeler la page souhaitée.

Pour les détails relatifs aux différentes pages d'écran, reportez-vous au Reference Manual disponible sur le site Web.

- **VOL/VOICE (Volume/Sonorité) :**  
Modifie la sonorité et règle le balayage panoramique de chaque partie séparément.
- **FILTER (Filtre) :** Règle la fonction Harmonic Content (Contenu harmonique) ainsi que la clarté du son.
- **TUNE (Hauteur de ton) :**  
Effectue les réglages liés à la hauteur de ton (accord, transposition, etc.).
- **EFFECT (Effet) :** Sélectionne le type d'effet et règle sa profondeur pour chaque partie.
- **EQ (Égaliseur) :** Règle les paramètres d'égalisation pour corriger la hauteur de ton ou le timbre du son.

### 4 Utilisez les touches [A] – [J] pour sélectionner un paramètre, puis servez-vous des touches [1 ▲▼] – [8 ▲▼] pour régler la valeur de chaque partie séparément.

### 5 Enregistrez les réglages de MIXING CONSOLE.

- **Pour sauvegarder les réglages de l'écran PANEL (Panneau) :**  
Enregistrez-les dans la mémoire de registration (page 79).
- **Pour sauvegarder les réglages de l'écran STYLE :**  
Enregistrez-les sous la forme de données de style.
  1. Appelez l'écran approprié.  
[FUNCTION] → [F] DIGITAL REC MENU → [B] STYLE CREATOR
  2. Appuyez sur la touche [EXIT] pour fermer l'écran REC CHANNEL (Canal d'enregistrement).
  3. Appuyez sur la touche [I] (SAVE) pour appeler l'écran Style Selection et sauvegarder les données (page 26).
- **Pour sauvegarder les réglages de l'écran SONG (Morceau) :**  
Enregistrez d'abord les réglages édités en tant que partie des données de morceau (SETUP), puis sauvegardez le morceau.
  1. Appelez l'écran approprié.  
[FUNCTION] → [F] DIGITAL REC MENU → [A] SONG CREATOR
  2. Utilisez les touches TAB [◀][▶] pour sélectionner la page CHANNEL (Canal).
  3. Utilisez les touches [A]/[B] pour sélectionner « SETUP » (Configuration).
  4. Appuyez sur la touche [D] (EXECUTE) (Exécuter).
  5. Appuyez sur la touche [I] pour appeler l'écran Song Selection et sauvegarder les données (page 26).

#### NOTE

Si vous maintenez une des touches [A] – [J] enfoncée tout en utilisant les touches [1 ▲▼] – [8 ▲▼] (ou le cadran DATA ENTRY), vous pourrez régler instantanément le même paramètre pour toutes les autres parties.

#### Fonctions avancées

Reportez-vous au **chapitre 9** du Reference Manual, disponible sur le site Web.



<b>Modification des paramètres VOL/VOICE :</b>	[MIXING CONSOLE] → TAB [◀][▶] VOL/VOICE
<b>Édition des paramètres FILTER :</b>	[MIXING CONSOLE] → TAB [◀][▶] FILTER
<b>Édition des paramètres TUNE :</b>	[MIXING CONSOLE] → TAB [◀][▶] TUNE
<b>Modification d'un type d'effet :</b>	[MIXING CONSOLE] → TAB [◀][▶] EFFECT → [F] TYPE
<b>Édition des paramètres EQ :</b>	[MIXING CONSOLE] → TAB [◀][▶] EQ

Ce chapitre traite des bornes et des prises de cet instrument. Pour davantage d'informations sur l'emplacement de ces connecteurs, consultez la section « Commandes et bornes du panneau », pages 12 – 13.

### **ATTENTION**

Avant de raccorder l'instrument à d'autres appareils électroniques, mettez ces derniers hors tension. En outre, avant d'allumer ou d'éteindre n'importe lequel de ces dispositifs, réglez toutes les commandes de volume sur le niveau minimal (0). Autrement, vous risquez de provoquer la détérioration des composants et de subir un choc électrique ou même une perte d'audition irréversible.

## Connexion d'un microphone ou d'une guitare (prise [MIC/LINE IN])

S950 S750

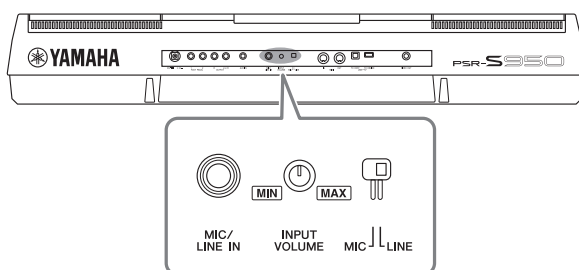

La prise [MIC/LINE IN] (prise jack 1/4" standard) permet de connecter un microphone, une guitare ou d'autres types d'équipement. Pour obtenir les instructions sur la connexion d'un microphone, reportez-vous à la page 82.

Notez que vous devez sélectionner « MIC » ou « LINE IN » en fonction de l'équipement à raccorder. Lorsque le niveau de sortie de l'équipement connecté est faible (microphone, guitare ou basse), réglez le sélecteur [MIC LINE] sur « MIC ». Si le niveau de sortie de l'équipement connecté est élevé (synthétiseur, clavier ou lecteur CD), réglez le sélecteur sur « LINE ».

## Connexion de périphériques audio (prises OUTPUT [L/L+R]/[R], prise [AUX IN])

### Utilisation d'une chaîne stéréo externe pour la reproduction

Vous pouvez connecter un système stéréo aux prises OUTPUT [L/L+R]/[R] pour amplifier le son de l'instrument. Lorsque vous utilisez le PSR-S950, le son du microphone ou de la guitare connecté(e) à la prise [MIC/LINE IN] de l'instrument est émis en même temps.

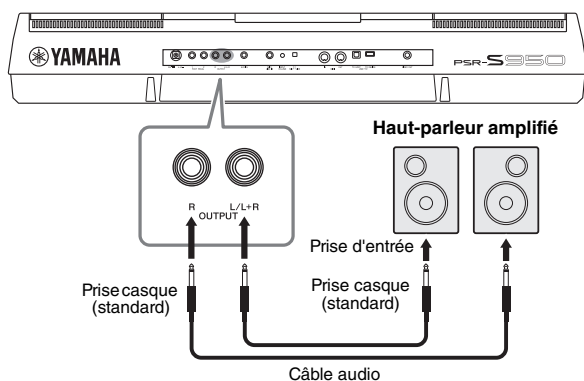

Une fois les connexions effectuées, vous pouvez utiliser le cadran [MASTER VOLUME] de l'instrument pour régler le volume de la sortie de son vers le périphérique externe.

#### NOTE

Utilisez des câbles audio et des fiches d'adaptateur sans résistance (zéro résistance).

#### NOTE

Utilisez uniquement la prise [L/L+R] pour connecter un périphérique monaural.

#### AVIS

Lorsque le son de l'instrument est émis en sortie vers un périphérique externe, vous devez d'abord mettre sous tension l'instrument, puis le périphérique externe. Procédez en sens inverse pour la mise hors tension. Vous risquez sinon d'endommager l'instrument et le périphérique externe. Étant donné que l'alimentation de l'instrument peut se couper automatiquement sous l'effet de la fonction Auto Power Off (Mise hors tension automatique) (page 15), mettez le périphérique externe hors tension ou désactivez l'option Auto Power Off lorsque vous ne prévoyez pas d'utiliser l'instrument pendant un certain temps.

#### AVIS

N'acheminez pas la sortie des prises [OUTPUT] (Sortie) vers la prise [AUX IN]. Si vous effectuez une telle connexion, l'entrée de signal au niveau de la prise [AUX IN] sera reproduite via les prises [OUTPUT]. Cela pourrait entraîner une mise en boucle qui rendrait impossible le fonctionnement normal et pourrait même endommager l'équipement.

### Reproduction des sons d'un lecteur audio portable via les haut-parleurs intégrés de l'instrument

Vous pouvez connecter la prise casque d'un lecteur audio portable à la prise [AUX IN] de l'instrument afin d'écouter le son de ce lecteur via les haut-parleurs intégrés de l'instrument.

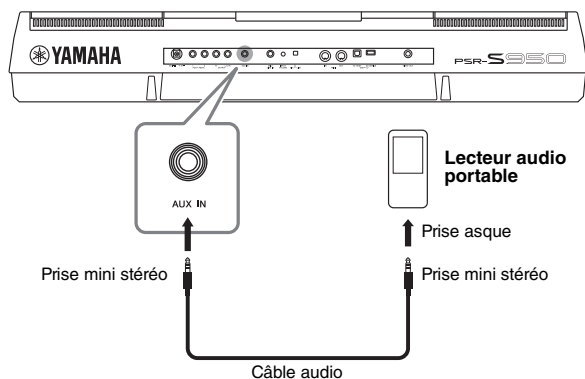

#### AVIS

Si vous souhaitez émettre sur l'instrument le son d'un périphérique externe, mettez sous tension le périphérique externe d'abord, puis l'instrument. Procédez en sens inverse pour la mise hors tension. Vous risquez sinon d'endommager l'instrument et le périphérique externe.

#### NOTE

Le réglage [MASTER VOLUME] de l'instrument affecte le signal d'entrée en provenance de la prise [AUX IN].

## Connexion d'un moniteur de télévision externe (prise [VIDEO OUT])

S950 S750

Vous pouvez brancher l'instrument directement sur un moniteur externe de manière à afficher les paroles et les accords de vos données de morceau sur un écran plus large.

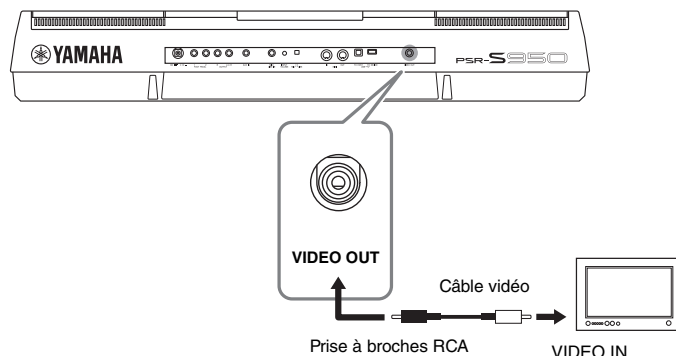

### ATTENTION

Évitez de regarder la télévision ou le moniteur vidéo pendant une période prolongée car cela pourrait avoir des conséquences néfastes sur votre vue. Faites des pauses fréquentes et concentrez-vous sur des objets éloignés pour éviter toute fatigue visuelle.

## Réglages Screen Out (Sortie d'écran)

### 1 Appelez l'écran approprié.

[FUNCTION] → [I] UTILITY → TAB [◀][▶] SCREEN OUT

### 2 Réglez le type de moniteur et le contenu de l'écran.

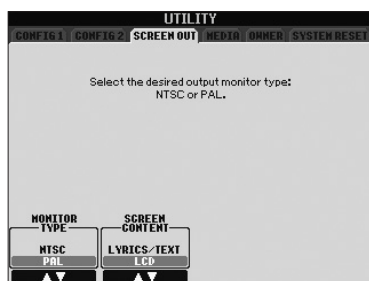

Touches [1 ▲▼]/ [2 ▲▼]	MONITOR TYPE (Type de moniteur)	Sélectionne le type de moniteur de sortie (NTSC ou PAL) correspondant à la norme utilisée par votre équipement vidéo.  <b>NOTE</b> Le réglage par défaut de l'instrument pour le signal du moniteur de télévision/vidéo externe est « PAL ». La norme utilisée dans votre région peut être différente de celle-ci, et il vous faudra, le cas échéant, modifier ce réglage en conséquence. (Par exemple, NTSC est la norme généralement utilisée en Amérique du Nord.) Vérifiez la norme utilisée par votre moniteur de télévision. S'il ne s'agit pas de la norme PAL, réglez le paramètre sur « NTSC ».
Touches [3 ▲▼]/ [4 ▲▼]	SCREEN CONTENT (Contenu de l'écran)	Détermine le contenu du signal de sortie vidéo. <b>LYRICS/TEXT</b> : seules les paroles du morceau et des fichiers de texte sont émises, indépendamment de l'écran appelé depuis l'instrument. <b>LCD</b> : l'écran actuellement sélectionné est transmis.

## Connexion d'un sélecteur au pied/contrôleur au pied (prises [FOOT PEDAL])

Vous avez la possibilité de raccorder des sélecteurs au pied (Yamaha FC4 ou FC5) ou un contrôleur au pied (Yamaha FC7) proposés en option à l'une des prises FOOT PEDAL (Pédale). Un sélecteur au pied sert à activer et désactiver certaines fonctions, tandis que le contrôleur au pied permet de commander en continu des paramètres tels que le volume.

### Fonctions par défaut

FOOT PEDAL 1	Active ou désactive le maintien. Utilisez un sélecteur au pied FC4 ou FC5.
FOOT PEDAL 2	Contrôle les sonorités Super Articulation (page 35). Utilisez un sélecteur au pied FC4 ou FC5.

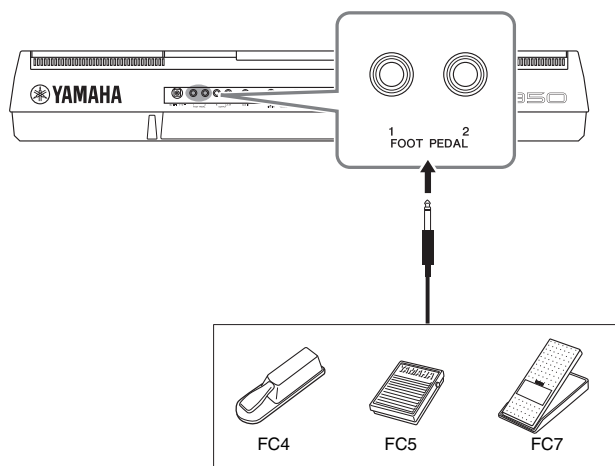

### NOTE

Évitez de brancher/débrancher la pédale lorsque l'appareil est sous tension.

En attribuant une fonction spécifique à chaque sélecteur/contrôleur au pied, vous pouvez facilement commander le maintien et le volume via une des prises de pédale ou contrôler bon nombre d'autres fonctions à l'aide de la pédale.

### • Exemple : commande de début/arrêt de morceau via le sélecteur au pied

Connectez un sélecteur au pied (FC4 ou FC5) à l'une des prises FOOT PEDAL. Pour attribuer cette fonction à la pédale connectée, sélectionnez « SONG PLAY/ PAUSE » Lecture/pause de morceau dans l'écran approprié : [FUNCTION] → [D] CONTROLLER → TAB [◀][▶] FOOT PEDAL.

### Fonctions avancées

Reportez-vous au **chapitre 10** du Reference Manual, disponible sur le site Web.



**Affectation de fonctions spécifiques aux différentes pédales :**

[FUNCTION] → [D] CONTROLLER →  
TAB [◀][▶] FOOT PEDAL

## Connexion d'une mémoire flash USB (borne [USB TO DEVICE])

La connexion d'une mémoire flash USB à la borne [USB TO DEVICE] de l'instrument vous permet de sauvegarder les données créées sur ce périphérique.

### Précautions à prendre en cas d'utilisation de la borne [USB TO DEVICE]

Lorsque vous y connectez un périphérique USB, prenez garde de manipuler celui-ci avec soin. Pour cela, il est important de respecter les recommandations suivantes.

#### NOTE

Pour plus d'informations sur la manipulation des périphériques USB, reportez-vous au mode d'emploi du périphérique en question.

### Périphériques USB compatibles

- Mémoire flash USB
- Concentrateur USB

L'instrument ne prend pas nécessairement en charge tous les périphériques USB disponibles dans le commerce. Yamaha ne peut garantir le bon fonctionnement des périphériques USB que vous achetez. Avant tout achat de périphérique USB en vue d'une utilisation avec cet instrument, veuillez visiter la page Web suivante : <http://download.yamaha.com/>

#### NOTE

Il est impossible d'utiliser d'autres périphériques USB (clavier ou souris d'ordinateur, par exemple).

### Connexion d'un périphérique USB

- Lorsque vous connectez un périphérique USB à la borne [USB TO DEVICE], assurez-vous que le connecteur du périphérique est adapté et qu'il est branché dans le bon sens.

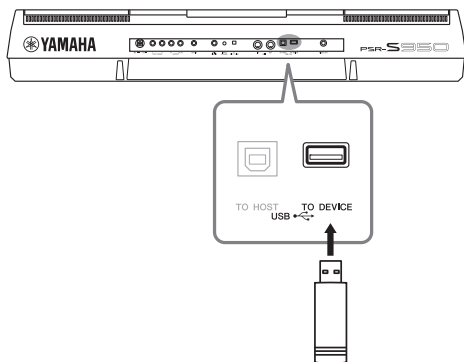

#### AVIS

- Évitez de brancher/débrancher le périphérique de stockage USB durant la lecture, l'enregistrement, les opérations liées aux fichiers (sauvegarde, copie, suppression ou formatage) ou pendant que l'instrument accède aux données. Autrement, ceci risque de provoquer le blocage de l'instrument ou la corruption du périphérique de stockage USB et des données.
- Lorsque vous branchez/débranchez le périphérique de stockage USB, assurez-vous de laisser plusieurs secondes s'écouler entre les deux opérations.

#### NOTE

- Si vous souhaitez connecter deux mémoires flash USB à une même borne, vous devrez utiliser un concentrateur USB. Le concentrateur USB doit être autoalimenté (avec sa propre source d'alimentation) et mis sous tension. Vous ne pouvez utiliser qu'un seul concentrateur USB à la fois. Si un message d'erreur apparaît alors que vous utilisez le concentrateur USB, débranchez celui-ci de l'instrument, puis mettez l'instrument sous tension et reconnectez le concentrateur.

- En cas de connexion d'un câble USB, assurez-vous d'utiliser un câble de moins de 3 mètres de long.
- (PSR-S950) Cet instrument prend également en charge les normes USB 1.1 et 2.0.
- (PSR-S750) Bien qu'il ne prenne en charge que la norme USB 1.1, cet instrument peut être utilisé avec un périphérique de stockage USB 2.0 qui lui est raccordé.

### Utilisation de mémoires flash USB

En reliant l'instrument à une mémoire flash USB, vous pouvez sauvegarder les données créées sur cette mémoire connectée et lire des données qu'elle contient.

### Nombre maximal de mémoires flash USB autorisées

Vous pouvez connecter jusqu'à deux mémoires flash USB à la borne [USB TO DEVICE]. (Si nécessaire, ayez recours à un concentrateur USB. Cependant, il est impossible d'exploiter simultanément plus de deux mémoires flash USB avec l'instrument, même en utilisant un concentrateur USB.)

### Formatage de la mémoire flash USB

Lorsqu'une mémoire flash USB est connectée, un message vous invitant à la formater peut apparaître. Dans ce cas, exécutez l'opération de formatage (page 93).

#### AVIS

Le formatage écrase toutes les données existantes. Assurez-vous que la mémoire flash USB que vous formatez ne contient aucune donnée importante. Soyez prudent, en particulier lorsque vous connectez plusieurs mémoires flash USB.

### Pour protéger vos données (protection en écriture)

Pour éviter d'effacer par inadvertance des données importantes, activez la protection en écriture disponible sur chaque mémoire flash USB. Si vous enregistrez des données sur la mémoire flash USB, veillez à désactiver la protection en écriture.

### Mise sous tension de l'instrument

Avant de mettre l'instrument hors tension, assurez-vous que celui-ci n'est PAS en train d'accéder à des données sur la mémoire flash USB pour les besoins d'opérations liées aux fichiers (sauvegarde, copie, suppression, ou formatage, par exemple). Autrement, vous risquez de corrompre la mémoire flash USB ainsi que les données.



## Formatage d'une mémoire flash USB

Lorsqu'une mémoire flash USB est connectée, un message vous invitant à la formater peut apparaître. Dans ce cas, exécutez l'opération de formatage.

**1** Connectez la mémoire flash USB à formater à la borne [USB TO DEVICE].

**2** Appelez l'écran approprié.

[FUNCTION] → [I] UTILITY → TAB [◀][▶] MEDIA

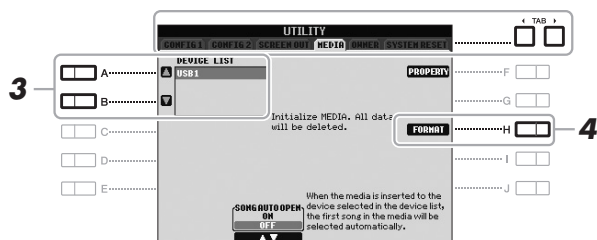

**3** Appuyez sur les touches [A]/[B] pour sélectionner la mémoire flash USB à formater dans la liste des périphériques.

Les indications USB 1 et USB 2 apparaissent en fonction du nombre de périphériques connectés.

**4** Appuyez sur la touche [H] (FORMAT) (Formater) pour formater la mémoire flash USB.

### Vérification de la mémoire restante

Vous pouvez vérifier l'espace mémoire restant sur la mémoire flash USB connectée en appuyant sur la touche [F] (PROPERTY) (Propriété).

### AVIS

L'opération de formatage supprime toutes les données existantes. Assurez-vous que la mémoire flash USB que vous formatez ne contient aucune donnée importante. Soyez prudent, en particulier lorsque vous connectez plusieurs mémoires flash USB.

### NOTE

La reproduction des styles, des morceaux et des multi-pads s'arrête pendant le formatage.

## Branchement sur un ordinateur (borne [USB TO HOST])

En connectant un ordinateur à la borne [USB TO HOST], vous pouvez transférer des données entre l'instrument et l'ordinateur via la norme MIDI. Pour plus de détails sur l'utilisation d'un ordinateur avec l'instrument, reportez-vous au document « Computer-related Operations » disponible sur le site Web de Yamaha (page 7).

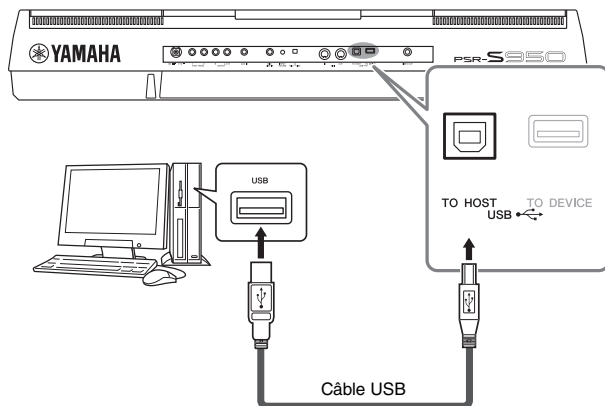

### NOTE

- L'instrument commence la transmission peu après l'établissement de la connexion USB.
- Lorsque vous utilisez un câble USB pour relier l'instrument à l'ordinateur, effectuez la connexion directement sans faire appel à un concentrateur USB.
- Pour plus d'informations sur la configuration de votre logiciel séquenceur, reportez-vous au mode d'emploi du logiciel correspondant.

### AVIS

Utilisez un câble USB de type AB d'une longueur inférieure à 3 mètres. Vous ne pouvez pas utiliser de câbles USB 3.0.

## Connexion de périphériques MIDI externes (bornes MIDI [IN]/[OUT])

Utilisez les bornes MIDI [IN]/[OUT] et des câbles standard pour relier des périphériques MIDI externes (clavier, séquenceur, etc.).

- **MIDI IN (Entrée MIDI)**

Reçoit des messages MIDI à partir d'un autre périphérique MIDI.

- **MIDI OUT (Sortie MIDI)**

Transmet les messages MIDI générés par l'instrument à un autre périphérique MIDI.

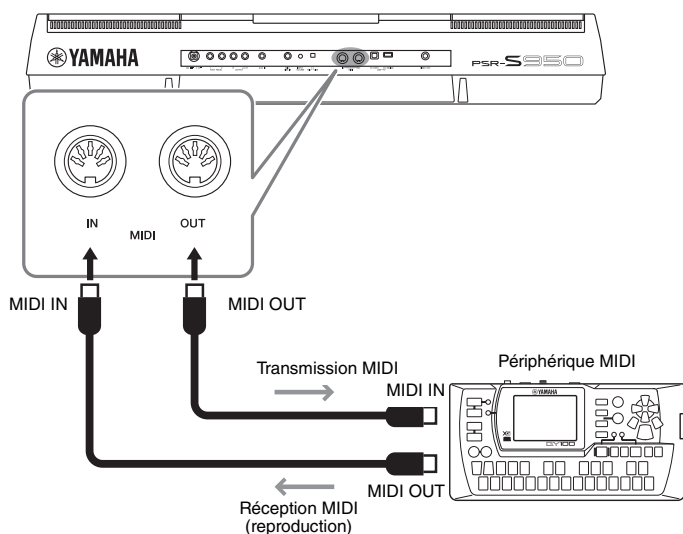

Pour plus d'informations sur les réglages MIDI de l'instrument, reportez-vous au Reference Manual.

### NOTE

Pour une présentation générale de la norme MIDI et de son utilisation, reportez-vous au document MIDI Basics, téléchargeable depuis le site Web de Yamaha (page 7).

### Fonctions avancées

Reportez-vous au **chapitre 10** du Reference Manual, disponible sur le site Web.



Réglages MIDI :

[FUNCTION] → [I] MIDI → [8 ▼] (EDIT)

# Utility

– Effectuer des réglages d'ensemble –

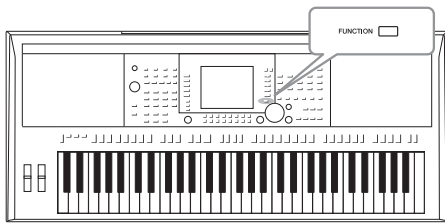

La section Utility (Utilitaires) du menu Function (Fonction) propose une grande variété d'outils et de réglages pratiques conçus spécialement pour l'instrument. Ceux-ci comprennent aussi bien les réglages affectant l'ensemble de l'unité que les réglages détaillés destinés à des fonctions spécifiques. Vous y trouverez également des fonctions de réinitialisation de données et des commandes liées aux supports de stockage, telles que le formatage de supports.

## Procédure de base

### 1 Appelez l'écran approprié.

[FUNCTION] → [I] UTILITY

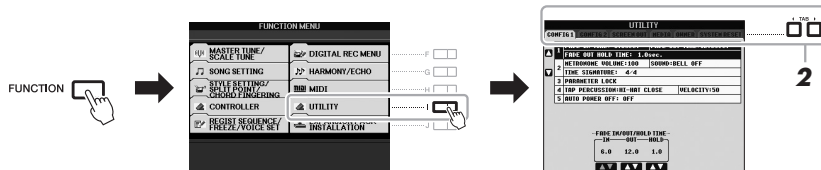

### 2 Utilisez les touches TAB [◀][▶] pour appeler la page souhaitée.

#### • CONFIG 1

Réglages généraux tels que la durée de l'ouverture/coupure par fondu sonore, le son du métronome, le verrouillage des paramètres, le son du tempo par tapotement, la mise hors tension automatique, etc.

#### • CONFIG 2

Réglages généraux tels que les éléments affichés dans l'écran de sélection des sonorités/styles, la durée d'affichage des fenêtres contextuelles, etc.

#### • SCREEN OUT (PSR-S950)

Réglages du type de moniteur et du contenu de l'écran lors de la connexion d'un écran de téléviseur (page 90).

#### • MEDIA (Support)

Réglages liés à la mémoire flash USB connectée, tels que le formatage (page 93) et la vérification de la taille de la mémoire.

#### • OWNER (Propriétaire)

Réglages du nom du propriétaire, de la langue des messages (page 16) et de l'arrière-plan de l'écran Main. Des opérations de sauvegarde/restauration des réglages de paramètres (page 31) peuvent également être effectuées sur cette page.

#### • SYSTEM RESET (Réinitialisation du système)

Réinitialise les réglages de l'instrument.

### 3 Si nécessaire, utilisez les touches [A]/[B] pour sélectionner le paramètre souhaité.

### 4 Modifiez les réglages à l'aide des touches [1 ▲▼] – [8 ▲▼] ou exécutez l'opération via les touches [D] – [J].

Pour obtenir des détails sur les réglages de la section Utility, reportez-vous au Référence Manual disponible sur le site Web.

# Dépannage

Généralités	
Un déclic ou un petit bruit se fait entendre lors de la mise sous ou hors tension de l'instrument.	L'instrument est alimenté en courant électrique. Ceci est normal.
Un bruit parasite est entendu dans les haut-parleurs de l'instrument.	L'instrument risque de produire des bruits parasites en cas d'utilisation d'un téléphone portable à proximité ou de sonnerie de ce dernier. Mettez le téléphone portable hors tension ou utilisez-le hors de portée de l'instrument.
Une légère différence est perceptible au niveau de la qualité sonore des différentes notes jouées au clavier.	Ce phénomène est normal. Il est dû au système d'échantillonnage de l'instrument.
Certaines sonorités produisent un son en boucle.	
Des bruits ou des effets de vibrato sont décelables à des hauteurs de ton supérieures, sur certaines sonorités.	
Le volume général est trop faible ou inaudible.	<p>Le volume principal est sans doute réglé sur un niveau trop faible. Réglez-le sur un niveau approprié à l'aide du cadran [MASTER VOLUME].</p> <p>Toutes les parties de clavier sont désactivées. Utilisez les touches PART ON/OFF [RIGHT 1]/[RIGHT 2]/[LEFT] pour activer la partie souhaitée.</p> <p>Le volume des parties individuelles est sans doute réglé sur un niveau trop faible. Augmentez le volume dans l'écran BALANCE (page 53).</p> <p>Vérifiez que le canal souhaité est réglé sur ON (pages 52, 57).</p> <p>Un casque est branché, de sorte que la sortie du haut-parleur est désactivée. Débranchez le casque.</p> <p>La touche [FADE IN/OUT] est activée, de sorte que le son est assourdi. Appuyez sur la touche [FADE IN/OUT] pour désactiver la fonction.</p>
Le son est déformé ou très brouillé.	<p>Le volume est peut-être trop élevé. Assurez-vous que tous les réglages de volume sont appropriés.</p> <p>Ce problème peut être dû à certains réglages des effets ou du filtre. Vérifiez les réglages d'effet ou de filtre et modifiez-les en conséquence, en vous reportant au Reference Manual.</p>
Toutes les notes jouées simultanément ne sont pas audibles.	Vous avez probablement dépassé la limite maximale de polyphonie (page 99) de l'instrument. Lorsque la polyphonie maximale est dépassée, les premières notes jouées ne produisent aucun son ; seules les notes jouées en dernier sont audibles.
Le volume du clavier est plus faible que celui du morceau/style reproduit.	Le volume des différentes parties du clavier est sans doute réglé sur un niveau trop faible. Augmentez le volume dans l'écran BALANCE (page 53).
L'écran Main n'apparaît pas, même lorsque vous mettez l'instrument sous tension.	Cela peut arriver si vous avez installé une mémoire flash USB sur l'instrument. L'affichage de l'écran Main peut prendre un certain temps lorsque vous mettez l'appareil sous tension après avoir installé des mémoires flash USB. Pour éviter cela, mettez l'instrument sous tension après avoir déconnecté le périphérique.
Certains caractères du nom de fichier/dossier sont brouillés.	Les réglages de langue ont été modifiés. Réglez la langue appropriée pour le nom de fichier/dossier (page 16).
Un fichier existant n'apparaît pas.	<p>L'extension du fichier (.MID, etc.) a peut-être été modifiée ou supprimée. Renommez manuellement le fichier sur un ordinateur, en ajoutant l'extension appropriée.</p> <p>L'instrument ne prend pas en charge les fichiers de données dont le nom comporte plus de 50 caractères. Renommez le fichier, en réduisant le nombre de caractères à un chiffre inférieur ou égal à 50.</p>

À la mise sous tension, le message « The USB storage devices cannot be authenticated » (Les périphériques de stockage USB ne peuvent pas être authentifiés) s'affiche.	Si vous avez installé sur l'instrument un pack Expansion protégé et que vous voulez utiliser les sonorités ou les styles qui y sont inclus, vous devrez connecter la mémoire flash USB qui a servi pour l'installation. Connectez la mémoire flash USB appropriée à l'instrument et mettez celui-ci à nouveau sous tension.
<b>Sonorité</b>	
La sonorité sélectionnée dans l'écran Voice Selection est inaudible.	Vérifiez si la partie sélectionnée est activée (page 35). Si nécessaire, appuyez sur la touche PART ON/OFF appropriée pour activer la partie.
Un son bizarre de type « ondulation » ou « dédoublement » est entendu. Le son est légèrement différent chaque fois que les notes sont jouées.	Les parties RIGHT 1 et RIGHT 2 sont toutes deux configurées sur « ON » et réglées pour reproduire la même sonorité. Désactivez la partie RIGHT 2 ou changez la sonorité de l'une des parties.
La hauteur de ton de certaines sonorités saute d'une octave lorsqu'elles sont jouées dans des registres supérieurs ou inférieurs.	Ceci est normal. Ce type de variation se produit lorsque la limite de hauteur tonale de ces voix est atteinte.
<b>Style</b>	
Le style ne démarre pas même lorsque vous appuyez sur la touche [START/STOP].	Le canal rythmique du style sélectionné peut ne pas contenir de données. Activez la touche [ACMP] et jouez dans la section à main gauche du clavier pour faire retentir la partie d'accompagnement de style.
Seul le canal rythmique est audible.	Vérifiez que la fonction Auto Accompagnement est activée ; appuyez sur la touche [ACMP].
	Vous jouez peut-être des notes dans la section à main droite du clavier. Jouez dans la plage des accords du clavier.
Impossible de sélectionner les styles enregistrés sur une mémoire flash USB.	Si les données de style sont volumineuses (120 Ko ou plus), le style ne peut pas être sélectionné car l'instrument ne peut pas lire une trop grande quantité de données.
<b>Morceau</b>	
Il est impossible de sélectionner des morceaux.	Cela peut s'expliquer par la modification des réglages de langue. Réglez la langue appropriée pour le nom du fichier de morceau.
	Si les données de morceau sont volumineuses (300 Ko ou plus), le morceau ne peut pas être sélectionné car l'instrument ne peut pas lire une trop grande quantité de données.
La reproduction du morceau ne démarre pas.	Le morceau a été arrêté à la fin des données de morceau. Revenez au début du morceau en appuyant sur la touche [■] (STOP) de la section SONG.
La reproduction du morceau s'interrompt avant la fin.	La fonction Guide est activée. (Dans ce cas, la reproduction attend que la note correcte soit jouée.) Appuyez sur la touche [GUIDE] pour désactiver la fonction Guide.
Le nombre de mesures est différent de celui qui est indiqué sur la partition de l'écran Song Position, qui s'affiche lorsque vous appuyez sur les touches [◀](REW)/[▶](FF).	Cela peut arriver lorsque vous reproduisez des données musicales pour lesquelles un tempo spécifique et fixe est défini.
Lors de la reproduction d'un morceau, certains canaux ne sont pas audibles.	La reproduction de ces canaux est peut-être spécifiée sur « OFF ». Activez la reproduction des canaux réglés sur « OFF » (page 57).
Les données de tempo, de temps, de mesure et de notation musicale ne s'affichent pas correctement.	Certaines données de morceau de l'instrument ont été enregistrées avec des réglages spéciaux de type « free tempo » (tempo libre). Pour ces morceaux, les données de tempo, de temps, de mesure et de notation musicale ne s'affichent pas correctement.

<b>Fonction USB Audio</b>	
Le message « This drive is busy now. » (Ce lecteur est actuellement occupé.) s'est affiché et l'enregistrement a été interrompu.	Veillez à utiliser une mémoire flash USB compatible (page 92).
	Vérifiez que la mémoire flash USB dispose d'une capacité suffisante (page 68).
	Si vous utilisez une mémoire flash USB sur laquelle des données ont déjà été enregistrées, assurez-vous d'abord que ces données ne sont pas importantes, puis formatez la mémoire (page 93) et réessayez d'effectuer l'enregistrement.
Impossible de sélectionner des fichiers audio.	Le format de fichier n'est peut-être pas compatible avec l'instrument. Les formats compatibles sont les suivants : MP3 et WAVE (PSR-S950), WAVE (PSR-S750). Les fichiers protégés par la gestion des droits numériques ne peuvent pas être reproduits.
Le fichier enregistré est reproduit à un volume différent de celui auquel il a été enregistré.	Le volume de reproduction audio a été modifié. Le réglage du volume sur la valeur 100 permet de reproduire le fichier sur le même volume que celui sur lequel il a été enregistré (page 67).
<b>Console de mixage</b>	
Un son étrange ou inattendu se fait entendre lorsqu'une sonorité rythmique (kit de batterie, etc.) du style ou du morceau est modifiée à partir de la console de mixage.	Lorsque vous modifiez les sonorités rythmiques/de percussion (kits de batterie, etc.) du style et du morceau à l'aide du paramètre VOICE (Sonorité), les réglages précis liés à la sonorité de batterie sont réinitialisés et vous risquez d'être parfois dans l'incapacité de restaurer le son d'origine. Dans le cas de la reproduction d'un morceau, vous pouvez restaurer le son d'origine en revenant au début du morceau et en le reproduisant à partir de ce point. Dans le cas de la reproduction d'un style, vous pouvez rétablir le son d'origine en sélectionnant à nouveau le même style.
<b>Microphone/Harmonie vocale (PSR-S950)</b>	
Il est impossible d'enregistrer le signal d'entrée du micro.	Il est impossible d'enregistrer le signal d'entrée du micro via l'enregistrement de morceau. Utilisez la fonction USB Audio (page 67).
L'harmonie est audible en plus du son de microphone.	La fonction Vocal Harmony (Harmonie vocale) est réglée sur « ON ». Désactivez-la (page 83).
L'effet d'harmonie vocale produit des sons déformés ou désaccordés.	Votre micro vocal capte peut-être des sons parasites, comme le son du style de l'instrument. Les sons de basses peuvent tout particulièrement altérer le fonctionnement de l'harmonie vocale. Pour remédier à cela : <ul style="list-style-type: none"> <li>• Chantez le plus près possible du microphone.</li> <li>• Utilisez un microphone unidirectionnel.</li> <li>• Diminuez les niveaux sonores respectifs des commandes Master Volume, Style Volume et Song Volume (page 14, 53).</li> </ul>
<b>Pédale</b>	
La fonction d'activation/désactivation du sélecteur au pied branché sur la prise FOOT PEDAL est inversée.	Éteignez l'instrument, puis rallumez-le sans appuyer sur le sélecteur au pied.
<b>Prise [AUX IN]</b>	
L'entrée de son sur la prise [AUX IN] est interrompue.	Le volume de sortie du périphérique externe connecté à cet instrument est trop faible. Augmentez le volume de sortie du périphérique externe. Le niveau du volume sonore produit par cet instrument peut être ajusté à l'aide du cadran [MASTER VOLUME].

# Caractéristiques techniques

		PSR-S950	PSR-S750	
Dimensions et poids	Largeur x hauteur x profondeur (hors pupitre)	1 002 x 148 x 437 mm (39 7/16" x 5 13/16" x 17 3/16")		
	Poids (hors pupitre)	11,5 kg	11 kg	
Interface	Clavier	Nombre de touches	61	
		Type	Orgue	
		Réponse au toucher	Hard 2, Hard 1, Medium, Soft 1, Soft 2	
	Contrôleurs	Molette de variation de ton	Oui	
		Molette de modulation	Oui	
	Écran	Type	Écran LCD couleur 5,7 pouces (TFT QVGA 320 x 240 points)	Écran LCD noir et blanc 5,7 pouces (STN QVGA 320 x 240 points)
		Contraste	—	
Langue		Anglais, allemand, français, espagnol, italien		
Panneau	Langue	Anglais		
Sonorités	Génération de sons	Technologie de génération de sons	Échantillonnage stéréo AWM	
	Polyphonie	Polyphonie maximale	128	
	Présélection	Nombre de sonorités	786 + 33 kits de batterie/SFX + 480 XG + GM2 + GS (pour la reproduction de morceaux GS)	678 + 28 kits de batterie/SFX + 480 XG + GM2 + GS (pour la reproduction de morceaux GS)
		Sonorités proposées	62 Super Articulation, 23 sonorités Mega, 27 Sweet!, 64 Cool!, 39 Live!, 20 Organ Flutes!	38 Super Articulation, 18 sonorités Mega, 24 Sweet!, 46 Cool!, 29 Live!, 10 Organ Flutes!
	Extensibilité	Sonorité Expansion	Oui (environ 64 Mo max.)	
		Édition	Voice Set	
	Compatibilité		XG, XF, GS, GM, GM2	
Partie		Right 1, Right 2, Left.		
Styles	Présélectionnés	Nombre de styles	408	325
		Styles proposés	25 +Audio, 1 FreePlay, 350 Pro, 32 Session	295 Pro, 30 Session
	Doigté		Single Finger, Fingered, Fingered On Bass, Multi Finger, AI Fingered, Full Keyboard, AI Full Keyboard	
	Commande de style		INTRO x 3, MAIN VARIATION x 4, FILL x 4, BREAK, ENDING x 3	
	Compatibilité		Style File Format, Style File Format GE	
	Extensibilité	Style Expansion	Oui	
		Style audio Expansion	Oui (environ 64 Mo max.)	—
Autres fonctions	Music Finder (max.)	2 500 enregistrements	1 200 enregistrements	
	One Touch Setting (OTS)	4 par style		
Morceaux	Prédéfinis	Nombre de morceaux	5	
		Enregistrement	Nombre de morceaux	Illimité (en fonction de la capacité de la mémoire flash USB)
		Nombre de pistes	16	
		Capacité des données	environ 300 Ko/morceau	
		Fonction d'enregistrement	Enregistrement rapide, Enregistrement multipiste, Enregistrement pas à pas	
Format des données	Reproduction	SMF (formats 0 et 1), XF		
	Enregistrement	SMF (format 0)		
Multi-pads	Présélection	Nombre de banques multi-pad	126 banques x 4 pads	123 banques x 4 pads
	Audio	Audio Link	Oui	
Fonctions	Sonorités	Voice Creator	Oui	
		Harmony/Echo	Oui	
		Maintien via le panneau	Oui	
		Mono/Poly	Oui	
		Informations sur les sonorités	Oui	
	Styles	Style Creator	Oui	
		Style Recommender	Oui	
		OTS Information	Oui	
	Morceaux	Song Creator	Oui	
		Fonction d'affichage des partitions	Oui	
		Fonction d'affichage des paroles	Oui	
		Lesson/Guide	Follow Lights, Any Key, Karao-Key, Your Tempo	
		Technologie Performance Assistant (P.A.T.)	Oui	
	Multi-pads	Multi Pad Creator	Oui	

		PSR-S950	PSR-S750	
Fonctions	Mémoire de registration	Nombre de touches	8 présélections/banque (nombre de banques illimité, en fonction de la capacité de la mémoire flash USB)	
		Commande	Registration Sequence, Freeze	
	USB Audio	Enregistrement	.wav	
		Reproduction	.wav, mp3	.wav
		Time Stretch	Oui	—
		Pitch Shift	Oui	—
		Vocal Cancel	Oui	—
	Démo/Aide	Démonstration	Oui	
	Commandes générales	Métronome	Oui	
		Tempo	5 – 500, Tempo par tapotement	
		Transposition	-12 – 0 – +12	
		Accord	414,8 – 440 – 466,8 Hz	
		Touche Octave	Oui	
	Divers	Type de gamme	9 présélections	
Fonction d'affichage de texte		Oui		
Personnalisation de l'arrière-plan		Main, Paroles	—	
Accès direct		Oui		
Effets	Réverbération	44 présélections + 3 utilisateur		
	Chœur	106 présélections + 3 utilisateur	71 présélections + 3 utilisateur	
	DSP	DSP 1 : 295 présélections + 3 utilisateur, DSP 2-4 : 295 présélections + 10 utilisateur	DSP 1 : 295 présélections + 3 utilisateur, DSP 2-4 : 128 présélections + 10 utilisateur	
	Égaliseur principal	5 présélections + 2 utilisateur		
	Part EQ	28 parties (Right 1, Right 2, Left, multi-pad, style x 8, morceau x 16)		
	Effets micro	Suppression de bruits x 1, Compresseur x 1, Egaliseur 3 bandes x 1	—	
	Harmonie vocale	Nombre de présélections	44	—
		Nombre de réglages utilisateur	60	—
Effet vocal		23	—	
Stockage	Mémoire interne	environ 6,7 Mo	environ 1,9 Mo	
	Mémoire interne (pour le pack Expansion)	environ 64 Mo		
	Lecteurs externes	Mémoire flash USB, etc. (via USB TO DEVICE)		
Connexions	DC IN	16 V		
	Microphone	Oui	—	
	AUX IN	Oui		
	Casque	Oui		
	OUTPUT	(R, L/L+R)		
	VIDEO OUT	Oui	—	
	FOOT PEDAL	(en option) Sélecteur ou Volume x 2		
	USB TO DEVICE	Oui		
USB TO HOST	Oui			
	MIDI	In/Out		
Amplificateurs et haut-parleurs	Amplificateurs	15 W x 2		
	Haut-parleurs	Haut-parleur d'aigus dôme (x 2) 13 cm + 2,5 cm	13 cm + 5 cm (x 2)	
Pédales	Fonctions attribuables	Volume, Maintien, Sostenuo, Atténuation, Glissement, S. Articulation, Reproduction/Pause de morceau, Reproduction/Pause de style, etc.		
Alimentation	Adaptateur secteur	PA-300C ou tout modèle équivalent recommandé par Yamaha		
	Consommation électrique	16 W	13 W	
	Fonction Auto Power Off	Oui		
Accessoires inclus	<ul style="list-style-type: none"> <li>• Mode d'emploi</li> <li>• Enregistrement du produit sur le site Web Online Member</li> <li>• L'ID DE PRODUIT vous sera demandé lorsque vous remplirez la fiche d'enregistrement utilisateur.</li> <li>• Pupitre</li> <li>• Adaptateur secteur (PA-300C ou un modèle équivalent recommandé par Yamaha)</li> </ul> *Cet élément peut ne pas être fourni dans votre région. Veuillez vérifier ce point avec votre distributeur Yamaha.			
Accessoires en option	Adaptateur secteur	PA-300C ou tout modèle équivalent recommandé par Yamaha		
	Casque	HPE-160		
	Interface USB-MIDI	UX-16		
	Sélecteurs au pied	FC4/FC5		
	Contrôleur au pied	FC7		
	Pupitre de clavier	L-6/L-7 (Les dimensions extérieures du PSR-S950/S750 dépassent les limites fixées dans les instructions d'assemblage du L-6. Des tests nous ont toutefois permis de vérifier que le pupitre pouvait être utilisé en toute sécurité avec l'instrument.)		

\* Les caractéristiques techniques et les descriptions du mode d'emploi ne sont données que pour information. Yamaha Corp. se réserve le droit de changer ou modifier les produits et leurs caractéristiques techniques à tout moment sans aucun avis. Du fait que les caractéristiques techniques, les équipements et les options peuvent différer d'un pays à l'autre, adressez-vous au distributeur Yamaha le plus proche.



# Index

## Symboles

+Audio..... 44

## Chiffres

1-16 (Song Creator) ..... 63

## A

Accompagnement..... 43

Accompagnement automatique..... 43

Accord..... 45, 63

Adaptateur ..... 14

Adaptateur secteur ..... 14, 100

ADD TO FAVORITE ..... 78

ADD TO MF ..... 77

AI Full Keyboard..... 45

Annulation de la voix..... 67

ANNULER SUIVANT..... 55

Arrêt forcé ..... 15

Arrêt synchronisé ..... 46

ASSEMBLY (Style Creator)..... 53

Audio..... 64

Audio Link ..... 71

Audio USB..... 64

Avance Rapide..... 55

## B

Balance ..... 53, 67

Balance de volume ..... 53

BASIC (Style Creator)..... 53

BASS (canal de style) ..... 52

## C

CANAL ..... 53, 57, 63

Casque..... 13

CENTER (Balance de volume) ..... 67

CHD1/2 (canal de style)..... 52

CHORD FINGERING ..... 53

Chord Match ..... 70

Chordal..... 84

Coda..... 46

Computer-related Operations  
(Opérations liées à l'ordinateur)..... 7

CONFIG 1/2 ..... 95

Console de mixage ..... 86

Contenu harmonique ..... 87

Contraste ..... 16

Contrôleur au pied ..... 91

COPY (fichier) ..... 28

Créateur de style ..... 53

CUT (fichier)..... 28

## D

Data List (Liste des données)..... 7

Début synchronisé..... 44, 46, 55

Décalage de la hauteur de ton ..... 67

DELETE (Supprimer)..... 29

Démonstration..... 17, 33

Direct Access ..... 21

DoigtÉ d'accords ..... 45

DSP ..... 40

## E

Écran Main ..... 22

EDIT (Vocal Harmony) ..... 85

EFFECT ..... 39

EFFECT (Effet) ..... 87

EFFECT/EQ ..... 42

Enregistrement (Audio)..... 67

Enregistrement (Morceau) ..... 60

Enregistrement

(Music Finder)..... 73, 75

Enregistrement multipiste ..... 62

Enregistrement rapide ..... 60

EQ ..... 87

État des voyants ..... 46, 80

Expansion, pack ..... 36

## F

Fichier ..... 24, 26

Fichier MIDI standard (SMF)..... 54

File Selection, écran ..... 24

FILTER ..... 87

FOLDER (Fichier)..... 27

Format ..... 64

Format SFF..... 6

Formatage ..... 93

FREEZE..... 81

## G

GM ..... 6, 42

Grilles de ventilation ..... 12

GROOVE (Style Creator) ..... 53

GS..... 6

Guide..... 58

Guitare ..... 88

## H

Harmonie/écho ..... 39

Hauteur de ton ..... 38, 87

Haut-parleur..... 13, 89

## I

Icône..... 30

INFO. .... 33, 36, 71, 81

## K

KEYBOARD/PANEL ..... 39, 42

## L

Langue..... 16

Lecteur audio portable ..... 89

Left (partie à main gauche) ..... 34, 35

Liaison OTS ..... 49

Longueur en pieds ..... 41

## M

Maintien gauche ..... 35

MASTER TUNE ..... 38, 42

MEDIA..... 93

MegaVoice..... 35

Mémoire de registration..... 80

Mémoire flash USB ..... 92

Message ..... 21

Mesure..... 22, 56

Métronome..... 61

Microphone..... 82

MIDI Basics (Généralités sur la norme MIDI) .....	7	REC WAIT .....	23	SYS/EX. (Song Creator) .....	63
Mise hors tension automatique .....	15	Recommandeur de style .....	50	SYSTEM RESET .....	31, 95
MODE GUIDE .....	58	RECORD EDIT .....	78		
Moniteur TV .....	90	Reference Manual (Manuel de référence) .....	7	<b>T</b>	
MONITOR TYPE .....	90	REGIST BANK .....	80	Talk .....	85
MONO .....	40	REGISTRATION SEQUENCE .....	81	Technologie Performance Assistant (P.A.T.) .....	63
Morceau .....	54	Réglage de panneau .....	73	Tempo .....	47
Morceau protégé .....	67	RÉGLAGE DE STYLE .....	53	Temps .....	22
MP3 .....	64	Réglages programmés en usine ...	31	Texte .....	57, 90
Multi Pad Creator .....	72	Rembobinage .....	55	Time Stretch .....	44, 67
Multi-pad .....	69	Repère de phrase .....	56	Transposition .....	38
Music Finder .....	73	REPertoire .....	48	TUNE .....	87
		Répétition .....	59, 66	TYPE SELECT .....	83
		Répétition A-B .....	66		
		Répétition A-B .....	59	<b>U</b>	
<b>N</b>		Réponse au toucher .....	40	UP (Fichier) .....	25
NAME (fichier) .....	28	RESTORE .....	31	USB (Écran File Selection) .....	24
NEXT (Reproduction de morceau) ..	55	RHY1/2 (canal de style) .....	52	USER (Écran File Selection) .....	24
Niveau d'entrée .....	23, 83	ROTARY SP SPEED .....	41	UTILITY .....	95
Numéro de version .....	17	Rupture (Style) .....	47		
				<b>V</b>	
<b>O</b>		<b>S</b>		Variation automatique .....	47
One Touch Setting (OTS) .....	49	S.Art! (Sonorité Super Articulation) .....	35	Vibrato .....	39, 41
Ordinateur .....	93	Saisie de caractères .....	30	VOCAL HARMONY (VH) .....	82
ORGAN TYPE .....	41	Sauvegarde .....	31	Vocoder .....	84
OTS INFO .....	50	SAVE (fichier) .....	26	Vocoder Mono .....	84
Ouverture/coupure par fondu sonore .....	47	SCALE TUNE .....	38, 42	VOICE SET .....	42
OWNER .....	16, 31	SCREEN CONTENT .....	90	VOL/VOICE .....	87
		SCREEN OUT .....	90	Volume .....	14, 53, 66, 67
		SEARCH (Music Finder) .....	76	Volume audio .....	66
<b>P</b>		Section de variation rythmique .....	47	Volume d'entrée .....	23, 82
P.A.T. (Technologie Performance Assistant) .....	63	Section Intro .....	46	VOLUME/ATTACK .....	42
PAD (canal de style) .....	52	Section principale .....	47		
PARAMETER (Style Creator) .....	53	Sélecteur au pied .....	91	<b>W</b>	
Paroles .....	57, 90	SETUP (Vocal Harmony) .....	84	WAVE .....	64, 67, 71
Partie du clavier .....	35	SFF/SFF GE .....	6		
Parties 1-2 .....	32, 33, 35	Single Finger .....	45	<b>X</b>	
Partition .....	56	SMF (fichier MIDI standard) .....	54	XF .....	6
Partition musicale .....	56	SOLO .....	52	XG .....	6, 42
PASTE (Fichier) .....	29	Song Creator .....	63		
Pause .....	55	SONG SETTING .....	63		
PHR1/2 (canal de style) .....	52	Sonorité .....	32		
PITCH BEND RANGE .....	39	Sonorité de batterie .....	32		
Point de partage .....	35, 53	Sonorité de flûtes d'orgue .....	41		
PRESET (Écran File Selection) .....	24	Sonorité de percussion .....	32		
Pupitre .....	12	STEP REC .....	53		
		Style .....	43		
		Style audio .....	44		
<b>R</b>		SUSTAIN .....	40		
REC .....	23	Synchro Start .....	70		
REC MODE (Song Creator) .....	63	Synchronisation de la liaison OTS ..	49		

For details of products, please contact your nearest Yamaha representative or the authorized distributor listed below.

Pour plus de détails sur les produits, veuillez-vous adresser à Yamaha ou au distributeur le plus proche de vous figurant dans la liste suivante.

Die Einzelheiten zu Produkten sind bei Ihrer unten aufgeführten Niederlassung und bei Yamaha Vertragshändlern in den jeweiligen Bestimmungsländern erhältlich.

Para detalles sobre productos, contacte su tienda Yamaha más cercana o el distribuidor autorizado que se lista debajo.

## NORTH AMERICA

### CANADA

**Yamaha Canada Music Ltd.**  
135 Milner Avenue, Scarborough, Ontario,  
M1S 3R1, Canada  
Tel: 416-298-1311

### U.S.A.

**Yamaha Corporation of America**  
6600 Orangethorpe Ave., Buena Park, Calif. 90620,  
U.S.A.  
Tel: 714-522-9011

## CENTRAL & SOUTH AMERICA

### MEXICO

**Yamaha de México S.A. de C.V.**  
Calz. Javier Rojo Gómez #1149,  
Col. Guadalupe del Moral  
C.P. 09300, México, D.F., México  
Tel: 55-5804-0600

### BRAZIL

**Yamaha Musical do Brasil Ltda.**  
Rua Joaquim Floriano, 913 - 4º andar, Itaim Bibi,  
CEP 04534-013 Sao Paulo, SP. BRAZIL  
Tel: 011-3704-1377

### ARGENTINA

**Yamaha Music Latin America, S.A.  
Sucursal de Argentina**  
Olga Cossettini 1553, Piso 4 Norte  
Madero Este-C1107CEK  
Buenos Aires, Argentina  
Tel: 011-4119-7000

### PANAMA AND OTHER LATIN AMERICAN COUNTRIES/ CARIBBEAN COUNTRIES

**Yamaha Music Latin America, S.A.**  
Torre Banco General, Piso 7, Urbanización Marbella,  
Calle 47 y Aquilino de la Guardia,  
Ciudad de Panamá, Panamá  
Tel: +507-269-5311

## EUROPE

### THE UNITED KINGDOM/IRELAND

**Yamaha Music Europe GmbH (UK)**  
Sherbourne Drive, Tilbrook, Milton Keynes,  
MK7 8BL, England  
Tel: 01908-366700

### GERMANY

**Yamaha Music Europe GmbH**  
Siemensstraße 22-34, 25462 Rellingen, Germany  
Tel: 04101-3030

### SWITZERLAND/LIECHTENSTEIN

**Yamaha Music Europe GmbH  
Branch Switzerland in Zürich**  
Seefeldstrasse 94, 8008 Zürich, Switzerland  
Tel: 044-387-8080

### AUSTRIA

**Yamaha Music Europe GmbH Branch Austria**  
Schleiergasse 20, A-1100 Wien, Austria  
Tel: 01-60203900

### CZECH REPUBLIC/HUNGARY/ ROMANIA/SLOVAKIA/SLOVENIA

**Yamaha Music Europe GmbH  
Branch Austria (Central Eastern Europe Office)**  
Schleiergasse 20, A-1100 Wien, Austria  
Tel: 01-602039025

### POLAND/LITHUANIA/LATVIA/ESTONIA

**Yamaha Music Europe GmbH  
Branch Poland Office**  
ul. Wrotkowa 14 02-553 Warsaw, Poland  
Tel: 022-500-2925

### BULGARIA

**Dinacord Bulgaria LTD.**  
Bul. Iskarsko Schose 7 Targowski Zentar Ewropa  
1528 Sofia, Bulgaria  
Tel: 02-978-20-25

### MALTA

**Olimpus Music Ltd.**  
The Emporium, Level 3, St. Louis Street Msida  
MSD06  
Tel: 02133-2144

### THE NETHERLANDS/ BELGIUM/LUXEMBOURG

**Yamaha Music Europe Branch Benelux**  
Clarissenhof 5-b, 4133 AB Vianen, The Netherlands  
Tel: 0347-358 040

### FRANCE

**Yamaha Music Europe**  
7 rue Ambroise Croizat, Zone d'activités Pariest,  
77183 Croissy-Beaubourg, France  
Tel: 01-64-61-4000

### ITALY

**Yamaha Music Europe GmbH, Branch Italy**  
Viale Italia 88, 20020 Lainate (Milano), Italy  
Tel: 02-935-7171

### SPAIN/PORTUGAL

**Yamaha Music Europe GmbH Ibérica, Sucursal  
en España**  
Ctra. de la Coruna km. 17, 200, 28230  
Las Rozas (Madrid), Spain  
Tel: 91-639-8888

### GREECE

**Philippos Nakas S.A. The Music House**  
147 Skiathou Street, 112-55 Athens, Greece  
Tel: 01-228 2160

### SWEDEN

**Yamaha Music Europe GmbH Germany filial  
Scandinavia**  
J. A. Wettergrens Gata 1, Box 30053  
S-400 43 Göteborg, Sweden  
Tel: 031 89 34 00

### DENMARK

**Yamaha Music Europe GmbH, Tyskland - filial  
Denmark**  
Generatorvej 6A, DK-2730 Herlev, Denmark  
Tel: 44 92 49 00

### FINLAND

**F-Musiikki Oy**  
Kluuvikatu 6, P.O. Box 260,  
SF-00101 Helsinki, Finland  
Tel: 09 618511

### NORWAY

**Yamaha Music Europe GmbH Germany -  
Norwegian Branch**  
Grini Næringspark 1, N-1345 Østerås, Norway  
Tel: 67 16 77 70

### ICELAND

**Skifan HF**  
Skeifan 17 P.O. Box 8120, IS-128 Reykjavik, Iceland  
Tel: 525 5000

### RUSSIA

**Yamaha Music (Russia)**  
Room 37, bld. 7, Kievskaya street, Moscow,  
121059, Russia  
Tel: 495 626 5005

### OTHER EUROPEAN COUNTRIES

**Yamaha Music Europe GmbH**  
Siemensstraße 22-34, 25462 Rellingen, Germany  
Tel: +49-4101-3030

## AFRICA

**Yamaha Corporation,  
Asia-Pacific Sales & Marketing Group**  
Nakazawa-cho 10-1, Naka-ku, Hamamatsu,  
Japan 430-8650  
Tel: +81-53-460-2313

## MIDDLE EAST

### TURKEY/CYPRUS

**Yamaha Music Europe GmbH**  
Siemensstraße 22-34, 25462 Rellingen, Germany  
Tel: 04101-3030

### OTHER COUNTRIES

**Yamaha Music Gulf FZE**  
LOB 16-513, P.O.Box 17328, Jubel Ali,  
Dubai, United Arab Emirates  
Tel: +971-4-881-5868

## ASIA

### THE PEOPLE'S REPUBLIC OF CHINA

**Yamaha Music & Electronics (China) Co.,Ltd.**  
2F, Yunhedasha, 1818 Xinzha-lu, Jingan-qu,  
Shanghai, China  
Tel: 021-6247-2211

### HONG KONG

**Tom Lee Music Co., Ltd.**  
11/F., Silvercord Tower 1, 30 Canton Road,  
Tsimshatsui, Kowloon, Hong Kong  
Tel: 2737-7688

### INDIA

**Yamaha Music India Pvt. Ltd.**  
Spazeed building, Ground Floor, Tower A, Sector  
47, Gurgaon- Sohna Road, Gurgaon, Haryana, India  
Tel: 0124-485-3300

### INDONESIA

**PT. Yamaha Musik Indonesia (Distributor)  
PT. Nusantik**  
Gedung Yamaha Music Center, Jalan Jend. Gatot  
Subroto Kav. 4, Jakarta 12930, Indonesia  
Tel: 021-520-2577

### KOREA

**Yamaha Music Korea Ltd.**  
8F, 9F, Dongsung Bldg. 158-9 Samsung-Dong,  
Kangnam-Gu, Seoul, Korea  
Tel: 02-3467-3300

### MALAYSIA

**Yamaha Music (Malaysia) Sdn., Bhd.**  
Lot 8, Jalan Perbandaran, 47301 Kelana Jaya,  
Petaling Jaya, Selangor, Malaysia  
Tel: 03-78030900

### PHILIPPINES

**Yupango Music Corporation**  
339 Gil J. Puyat Avenue, P.O. Box 885 MCPO,  
Makati, Metro Manila, Philippines  
Tel: 819-7551

### SINGAPORE

**Yamaha Music (Asia) PRIVATE LIMITED**  
Blk 202 Hougang Street 21, #02-00,  
Singapore 530202, Singapore  
Tel: 6747-4374

### TAIWAN

**Yamaha KHS Music Co., Ltd.**  
3F, #6, Sec.2, Nan Jing E. Rd. Taipei.  
Taiwan 104, R.O.C.  
Tel: 02-2511-8688

### THAILAND

**Siam Music Yamaha Co., Ltd.**  
4, 6, 15 and 16th floor, Siam Motors Building,  
891/1 Rama 1 Road, Wangmai,  
Pathumwan, Bangkok 10330, Thailand  
Tel: 02-215-2622

### OTHER ASIAN COUNTRIES

**Yamaha Corporation,  
Asia-Pacific Sales & Marketing Group**  
Nakazawa-cho 10-1, Naka-ku, Hamamatsu,  
Japan 430-8650  
Tel: +81-53-460-2313

## OCEANIA

### AUSTRALIA

**Yamaha Music Australia Pty. Ltd.**  
Level 1, 99 Queensbridge Street, Southbank,  
Victoria 3006, Australia  
Tel: 3-9693-5111

### NEW ZEALAND

**Musik Works LTD**  
P.O.BOX 6246 Wellesley, Auckland 4680,  
New Zealand  
Tel: 9-634-0099

### COUNTRIES AND TRUST TERRITORIES IN PACIFIC OCEAN

**Yamaha Corporation,  
Asia-Pacific Sales & Marketing Group**  
Nakazawa-cho 10-1, Naka-ku, Hamamatsu,  
Japan 430-8650  
Tel: +81-53-460-2313



Yamaha Global Site  
<http://www.yamaha.com/>

Yamaha Manual Library  
<http://www.yamaha.co.jp/manual/>

U.R.G., Digital Musical Instruments Division  
© 2012 Yamaha Corporation

205POZC\* \*-01A0  
Printed in Indonesia

ZA70190