



Lighting Audio System / Systeme Audio Lumineux

LSX-700

OWNER'S MANUAL

MODE D'EMPLOI

MANUAL DE INSTRUCCIONES

English

Français

Español

Read the supplied booklet "Safety Brochure" before using the unit.
Lisez le livret fourni «Brochure sur la sécurité» avant d'utiliser l'unité.
Lea el "Folleto de seguridad" que se proporciona antes de utilizar la unidad.

Made for
 iPod  iPhone  iPad



Relit

UABLV

Contents

Introduction.....4

- Supplied accessories.....4
- Placing the unit.....4
- About this manual.....4

Part names.....5

- Main body.....5
- Remote control.....6

Preparations.....7

- Installing "DTA CONTROLLER"7
- Turning on the lighting/power.....7

Listening to music via *Bluetooth* connection.....8

- Pairing a device with the unit.....8
- Performing pairing and playing back music.....9
- Connecting a paired *Bluetooth* device and playing back music.....10
- ★ Terminating the *Bluetooth* connection.....10

Listening to external sources.....11

- Connecting an external device.....11
- Playing back.....11

Using the SMART TIMER.....12

- Setting the SMART TIMER.....12
- Activating/deactivating the SMART TIMER.....12

Troubleshooting.....13

Specifications.....15



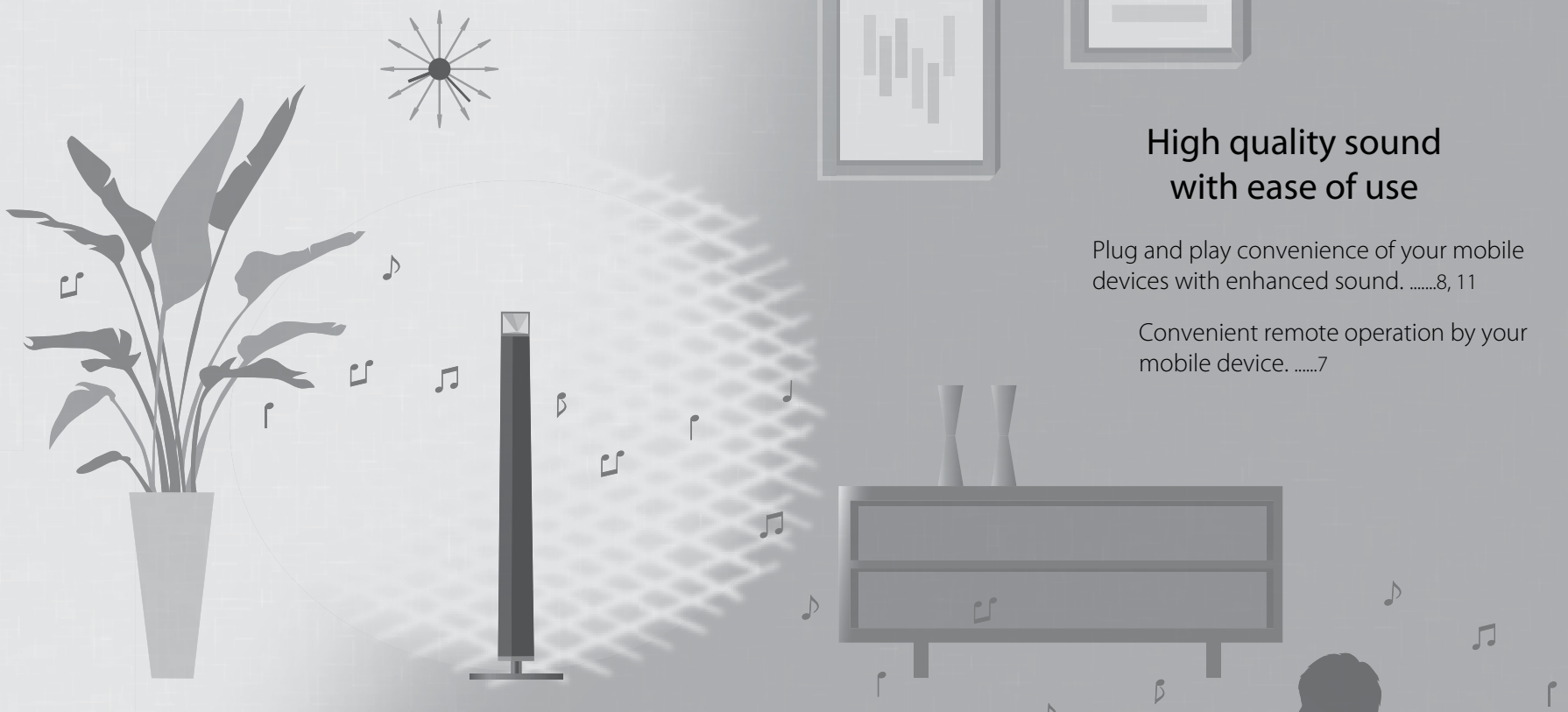

High quality sound with ease of use

Plug and play convenience of your mobile devices with enhanced sound.8, 11

Convenient remote operation by your mobile device.7

A fusion of music and lighting

Start your day in the right light and on the right note.
Wake to your favorite song in a comfortable atmosphere.12

At the end of the day, immerse yourself in a healing
ambience of soft lighting and sound.7



Introduction

Confirm the package contents and thoroughly read this manual.

Supplied accessories



Power cable



Remote control

Use the following items to assemble the stand. Read the separate "Assembly Guide" for information on how to assemble the stand.

- Base
- Screw (M5)
- Cable clamp

Placing the unit

This unit uses corner or rear wall reflections to expand its sound and light output.

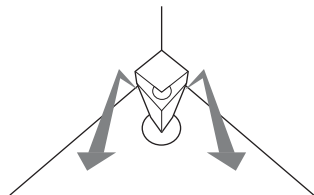

Corner setting

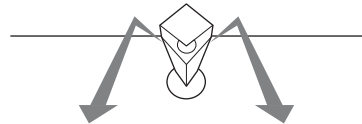

Near wall setting

- It is recommended to place the unit 30 cm - 70 cm (1 ft - 2 ft 4 in) from a corner. When placing it by a wall, place it 20 cm - 50 cm (0.7 ft - 1 ft 7 in) from a rear wall.

* The light effects represent the sound expansion.

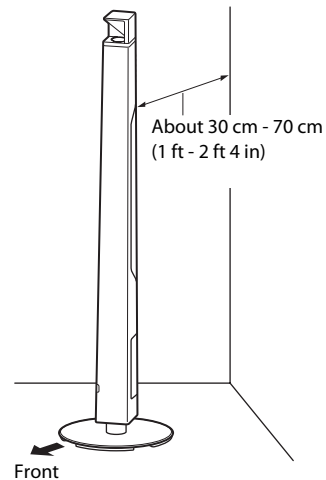

About this manual

• Operations

- How to operate this unit is described mainly using the remote control.
- "iPhone" described in this manual may also refer to "iPod touch" or "iPad."

• Illustrations

Illustrations may differ from actual item depicted.

• Symbols

- ! Indicates precautions for use of the unit and feature limitations.
- ★ Indicates supplementary explanations for better use.
- 👉 Indicates the corresponding reference page(s).

Part names

Familiarize yourself with all parts and these functions.

Main body

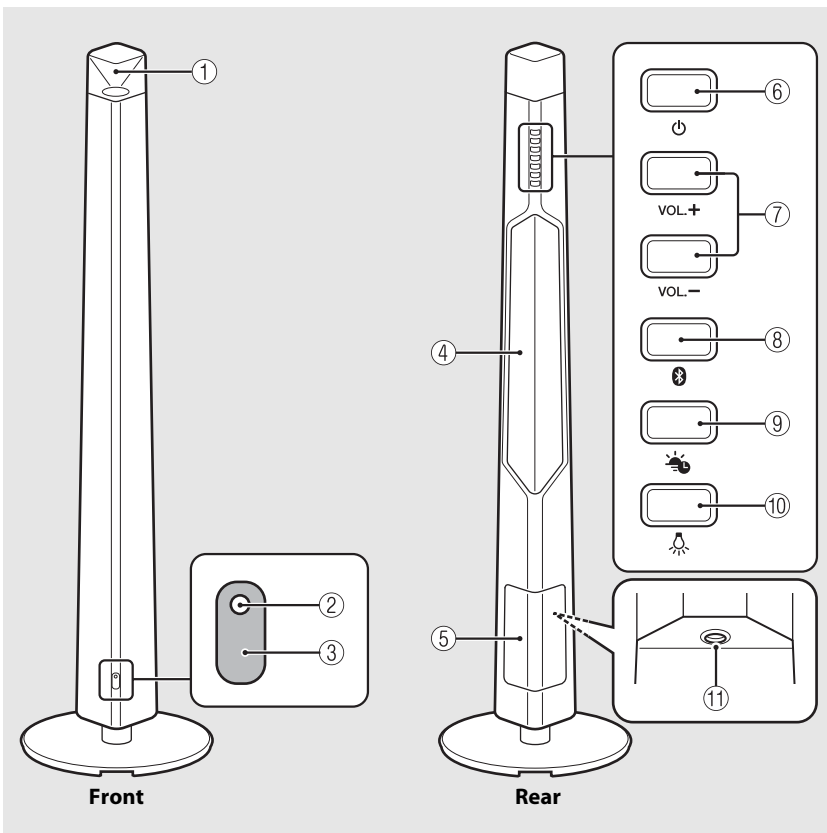



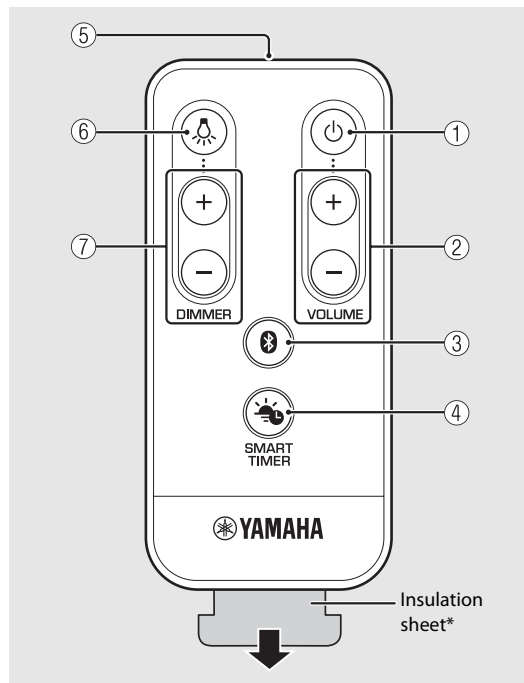

- ① **Front light/speaker**
- ② **Status indicator**
Lights up when turning on the unit. Blinks when receiving an operation signal, or when the status of the *Bluetooth* connection changes.
- ③ **Remote control signal sensor** (↪ P.6)
- ④ **Back light/speaker**
- ⑤ **Cover** (↪ P.11)
Detaches for access to the AUX IN terminal.
- ⑥ **⏻ (Power)** (↪ P.7)
Press to turn on or off the unit.
- ⑦ **VOLUME +/-**
Controls the volume.
- ⑧ **📶 (Bluetooth button/indicator)** (↪ P.9)
Press: Connects to a *Bluetooth* device.
Press and hold: Disconnects from a *Bluetooth* device.
Lights up while a *Bluetooth* device is connected.
- ⑨ **🕒 (SMART TIMER button/indicator)** (↪ P.12)
Enables/disables the SMART TIMER.
Lights up while the SMART TIMER is enabled.
- ⑩ **💡 (Lighting)** (↪ P.7)
Press to turn on or off the front/back light.
- ⑪ **AUX IN** (↪ P.11)
Connects to an external device via a commercially available 3.5 mm stereo mini-plug cable.

Remote control



* Remove the insulation sheet of the remote control before using.

- ①  **(Power)** (☞ P.7)
Press to turn on or off the unit.
- ② **VOLUME +/-**
Controls the volume.
- ③  **(Bluetooth)** (☞ P.9)
Press: Connects to a *Bluetooth* device.
Press and hold: Disconnects from a *Bluetooth* device.
- ④  **(SMART TIMER)** (☞ P.12)
Enables/disables the SMART TIMER.
- ⑤ **Remote control signal transmitter**
- ⑥  **(Lighting)** (☞ P.7)
Press to turn on or off the lighting.
- ⑦ **DIMMER +/-** (☞ P.7)
Press to adjust the lighting brightness.

Remote control angle/range

Point the remote control at the remote control signal sensor on the unit.

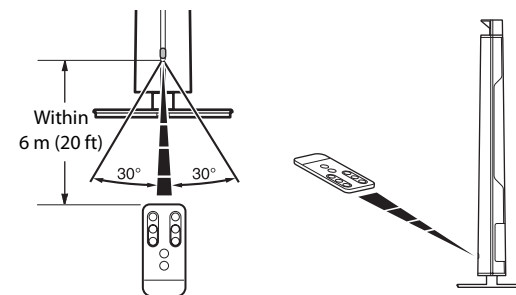

Replacing the battery

- Check the "+" of the battery and insert it the correct way around.
- While pushing the release tab in direction ①, slide out the battery holder in direction ②.

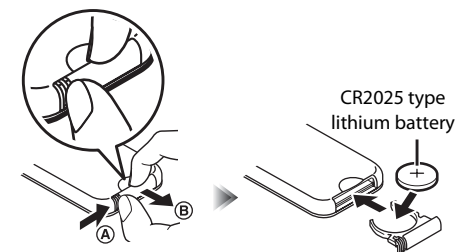

Preparations

Install Yamaha's application "DTA CONTROLLER" and turn the unit on.

Installing "DTA CONTROLLER"

Installing DTA CONTROLLER application on a mobile device, such as a smartphone or tablet computer, allows you to use a variety of additional convenient features of Yamaha desktop audio systems.

Features

- Turning on/off of the unit, adjusting volume
- Turning on/off the lighting, adjusting the brightness of the lighting
- Setting of the SMART TIMER (☞ P.12)
- Optimizing unit sound based on placement position
- Playing back songs stored in an iPhone



The mobile device needs to be connected with the unit via *Bluetooth* connection (☞ P.8).



<http://itunes.com/app/dtacontroller>



(For users in the U.S.A.)

<https://itunes.apple.com/us/app/dta-controller-us/id549333293?mt=8>

Google Play™



<https://play.google.com/store/apps/details?id=com.yamaha.av.dtacontroller>

* If access to any of these fails, search for "DTA CONTROLLER" on the App Store or Google Play.

Turning on the lighting/power

1 Plug the power cable into a wall outlet.

2 • Press to turn on the light.

- Lighting can be turned on/off even when the power of the unit is off.
- To adjust the brightness, press the **DIMMER +/-** button on the remote control (10 steps).

• Press to turn on the unit.

- The unit is ready to play back music.

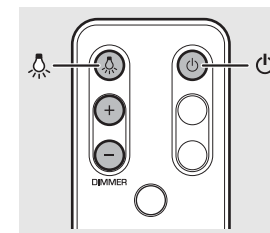

Auto power off function

- The auto power off function will be activated as follows (default setting).
 - The unit turns off automatically if no operation has been performed for more than 20 minutes with no device connected to AUX IN or via *Bluetooth* connection.
 - Lighting and the unit turn off automatically if no operation has been performed for more than 24 hours.

Activating/deactivating the auto power off function

1 While pressing and holding on the unit, plug the power cable into a wall outlet.

2 Keep pressing .

- The auto power off function switches and the indicators (☞ P.5) blink as follows:
 - Auto power off is activated:
 - Auto power off is deactivated:

Listening to music via *Bluetooth* connection

You can listen to sound wirelessly from a *Bluetooth* compatible device.

Pairing a device with the unit

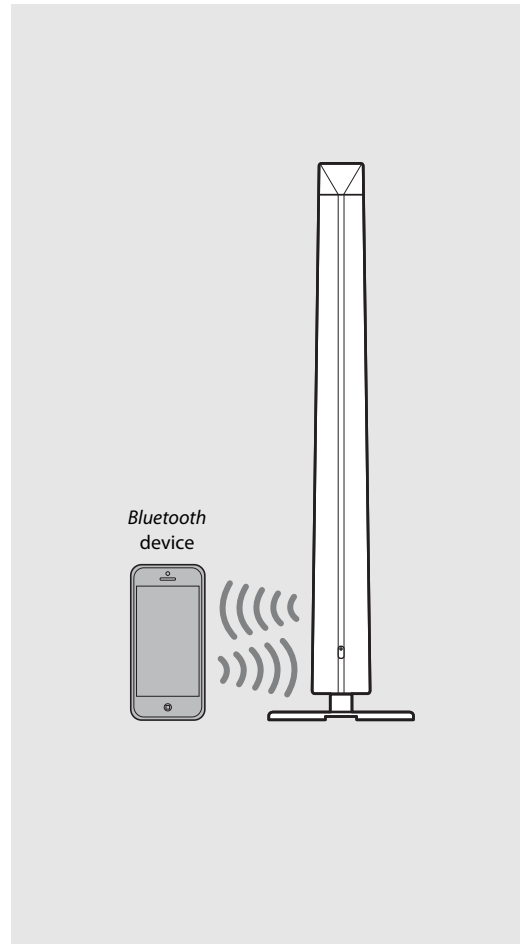
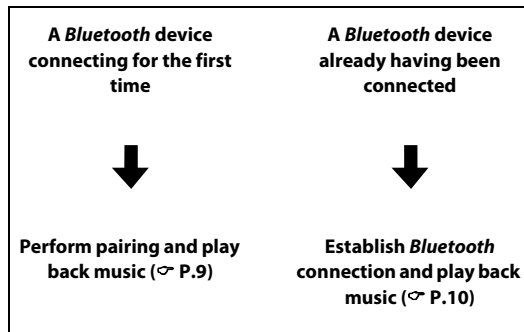

When connecting a *Bluetooth* device to the unit for the first time, the device is required to be registered to the unit. This process is called "pairing." Once pairing is completed, subsequent connection can be made with a couple of easy steps.





- If pairing information for a device is deleted, you will need to perform pairing of that device again in order to connect it again.

Performing pairing and playing back music

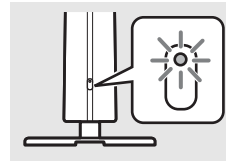

iPhone

- 1 Press  to turn on the unit (☞ P.7).
 - The status indicator lights up.
- 2 Tap “Settings” and “Bluetooth” on your iPhone to turn on its *Bluetooth* function.
- 3 On the connecting list in the “Device” field, tap “LSX-700 Yamaha.”
 - When the pairing is successful, the status indicator and  indicator (☞ P.5) blink.
- 4 Play back music on your iPhone.



- If another device is already connected to the unit, terminate that *Bluetooth* connection by pressing and holding , then perform pairing with the new device.
- The pairing operation may differ depending on your iPhone or version of device OS.

Other than iPhone

- 1 Press  to turn on the unit (☞ P.7).
 - The status indicator lights up.
- 2 Turn on the *Bluetooth* function on your device.
- 3 In the *Bluetooth* setting of the device, select “LSX-700 Yamaha.”
 - When the pairing is successful, the status indicator and  indicator (☞ P.5) blink.
 - If the  indicator turns off and the device does not connect to the unit automatically after the pairing is completed, select “LSX-700 Yamaha” again in the *Bluetooth* setting on your device.
 - For details, see the owner’s manual of your device.
- 4 Play back music on your device.

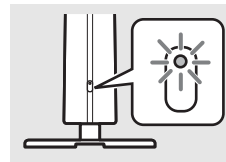



- If another device is already connected to the unit, terminate that *Bluetooth* connection by pressing and holding , then perform pairing with the new device.
- If a passkey is required during the pairing operation, enter the number “0000.”

Connecting a paired Bluetooth device and playing back music

If the unit is connected to another device via *Bluetooth* connection, terminate that connection (see "Terminating the *Bluetooth* connection" on the right) before connecting to the target device.

1 Press  to turn on the unit.

2 Perform *Bluetooth* connection.

- **Connecting from the unit:** Press .
- **Connecting from the *Bluetooth* device:** Turn on the *Bluetooth* function on the device and select "LSX-700 Yamaha."
- When the connection is established, the status indicator blinks and the  indicator on the unit lights up.

3 Play back music on the connected device.

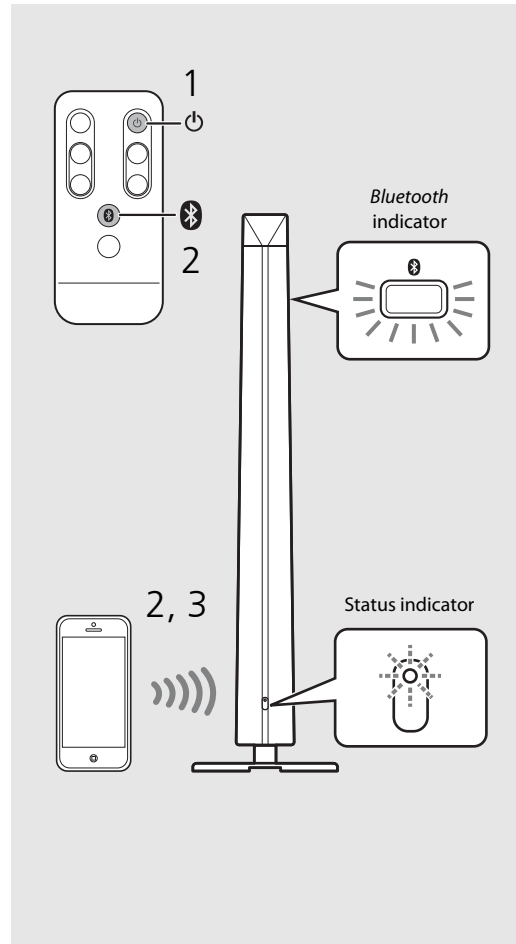



- **Decrease the volume of the unit before playback.** Otherwise, playback volume may be too loud.



- If connecting from the unit, the unit searches for the *Bluetooth* device connected the last time. In this case, make sure that device's *Bluetooth* function is turned on.

Terminating the *Bluetooth* connection

- *Bluetooth* connection can be terminated by either one of the following.
 - Turn off the *Bluetooth* function of the connected device.
 - Press and hold .
- When the *Bluetooth* connection is terminated, the status indicator blinks and the  indicator turns off.

Music enhancer

This function enhances the sound of compressed digital sound by regenerating musical elements that are lost through compression via *Bluetooth* connection.

Listening to external sources

This unit allows playback of external devices connected to the AUX IN terminal. A commercially available 3.5 mm stereo mini-plug cable (diameter: 12 mm (0.47 in) or less) is required for this connection. **Be sure to turn off the unit by pressing  before connecting the external device.**

Connecting an external device

- 1 Remove the cover on the rear of the unit.
- 2 Pass the cable through the hole underneath and pull it out from the bottom of the base.
- 3 Connect the cable to the AUX IN terminal.
- 4 Connect the other end of the cable to the external device.

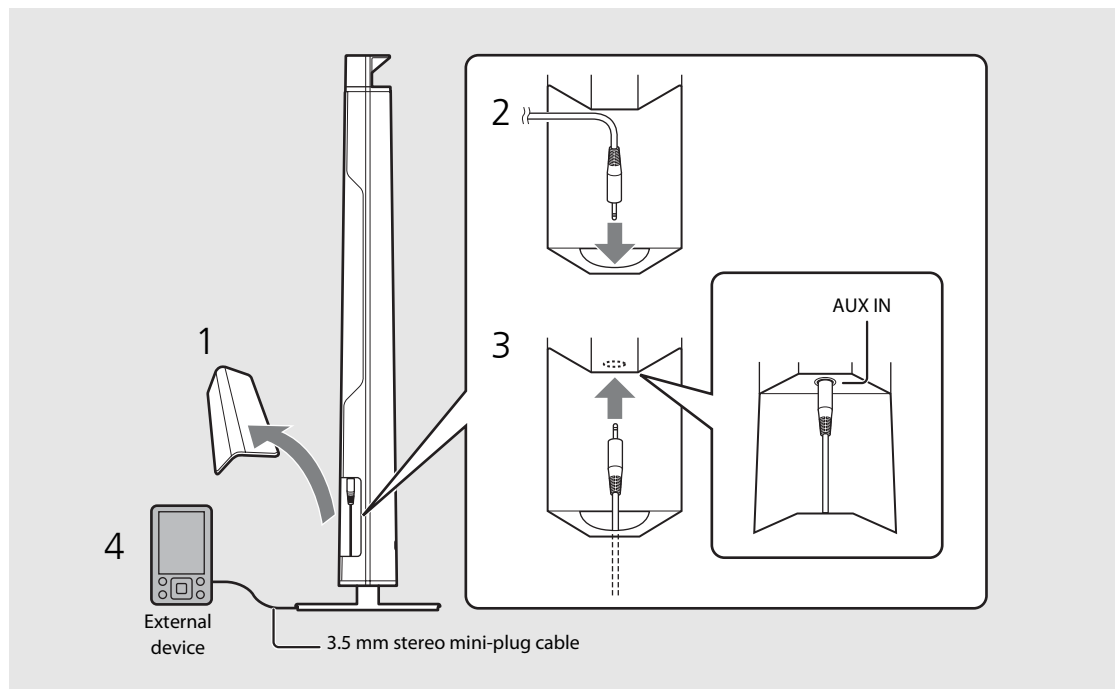

Playing back

- 1 Press  to turn on the unit.
- 2 Play back the external device.
 - For details on playback, see the owner's manual supplied with the external device.



- Decrease the volume of the unit and the external device before connection.



- If both a *Bluetooth* device and external device are played back, sound from both devices will be heard.

Using the SMART TIMER

The SMART TIMER allows you to turn on the lighting at the brightness you set and play back your favorite music as a wake-up timer every morning. You can also turn off the lighting and stop music playback automatically while you are in bed listening to music.

What the SMART TIMER can do

On-timer	Off-timer
<ul style="list-style-type: none">• Turn on the lighting at a specified time.• Specify the brightness of the lighting.• Play back the music of a connected device at a specified time.• Specify a song.• Preset the volume level.	<ul style="list-style-type: none">• Turn off the lighting at a specified time.• Turn off the power at a specified time.

Setting the SMART TIMER

SMART TIMER settings can be performed with a smart phone or tablet that has the DTA CONTROLLER application (P.7) installed.

- 1 Connect a device via *Bluetooth* connection (P.9, 10).
- 2 Start DTA CONTROLLER on the device and make the SMART TIMER settings.
- 3 Synchronize the SMART TIMER with the unit by DTA CONTROLLER.
 - Be sure to synchronize the SMART TIMER with the unit every time you perform the SMART TIMER setting.

Activating/deactivating the SMART TIMER

Press  on the unit or  on the remote control.

- The  indicator lights up when the SMART TIMER is activated.



- To play back a song via *Bluetooth* connection at a set time, it is required that the *Bluetooth* function of your smart phone or tablet is turned on. Additionally, in the case of an iPhone, do not quit DTA CONTROLLER while multitasking.
- If another *Bluetooth* device is connected to the unit at the time you set, the song you set as the on-timer will not be played back. Disconnect any other device before the time you set.



- The on-timer and off-timer of the SMART TIMER can be activated/deactivated by DTA CONTROLLER only.
- The SMART TIMER cannot be activated/deactivated by pressing  on the unit or remote control if you do not set the SMART TIMER from DTA CONTROLLER.

Inner clock of the unit

- The unit copies the time to the unit's inner clock from DTA CONTROLLER when a device connects to the unit via *Bluetooth* connection. The SMART TIMER follows the unit's inner clock.
- The clock setting will be reset and the SMART TIMER will be deactivated if the power cable is kept disconnected from the wall outlet for about a week.

Troubleshooting

Refer to the table below if the unit does not function properly. If your solution is not listed below or if the instruction below does not help, turn off the unit, disconnect the power cable, and contact your nearest authorized Yamaha dealer or service center.

General

Problem	Cause	Solution
The unit turns off soon after the power is turned on. The unit does not operate properly.	The power cable is not properly connected.	Connect the power cable firmly.
	This unit has been exposed to a strong external electric shock such as lightning or strong static electricity.	Turn off the unit and unplug the power cable. Plug it back in after about 30 seconds and then turn the power on again.
The speakers make no sound.	The volume is minimum.	Turn up the volume.
	The power is off.	Turn on the unit and play the music again.
	The auto power off function is activated.	Turn on the unit (☞ P.7).
The unit and/or lighting turn off suddenly.	The auto power off function is activated.	Turn on the unit and/or lighting (☞ P.7).
	The off-timer of the SMART TIMER is set.	Check the setting of the off-timer from DTA CONTROLLER.
The unit and lighting turn on suddenly.	The on-timer of the SMART TIMER is set.	Check the setting of the on-timer from DTA CONTROLLER.
Cannot turn on the SMART TIMER.	The power cable has been disconnected for more than a week and the clock information is cleared. SMART TIMER is not set from DTA CONTROLLER.	Set the SMART TIMER from DTA CONTROLLER and synchronize it to the unit (☞ P.12).
There is noise interference from digital or high-frequency equipment.	This unit is too close to the digital or high-frequency equipment.	Place this unit farther away from such equipment.
The remote control does not work or does not function properly.	The remote control may be operated outside its operation range.	Operate the remote control within its operation range (☞ P.6).
	The remote control sensor on this unit may be exposed to direct sunlight or strong lighting such as an inverter type fluorescent lamp.	Change the orientation of the lighting or unit, or location of the unit.
	The battery may be worn out.	Replace the battery with new one (☞ P.6).
	There are obstacles between the sensor of this unit and the remote control.	Remove the obstacles.

Bluetooth

Problem	Cause	Solution
Cannot make the unit pair with a <i>Bluetooth</i> device.	The unit is turned off.	Turn the unit on and perform the pairing (☞ P.9).
	Another <i>Bluetooth</i> device is connected.	Terminate current <i>Bluetooth</i> connection, and perform pairing with the new device.
	This unit and the device are too far apart.	Pair the unit and device within a distance of 10 m (33 ft).
	There is a device (microwave oven, wireless LAN, etc.) that outputs signals in the 2.4 GHz frequency band nearby.	Move this unit away from the device that is emitting radio-frequency signals.
	A <i>Bluetooth</i> adaptor, etc., that you want to pair with this unit has a passkey other than "0000."	Use a <i>Bluetooth</i> adaptor, etc., whose passkey is "0000."
	The <i>Bluetooth</i> device does not support A2DP.	Perform pairing with a device which supports A2DP.
Cannot make a <i>Bluetooth</i> connection.	The unit is turned off.	Turn the unit on.
	Another <i>Bluetooth</i> device is connected.	Terminate current <i>Bluetooth</i> connection, then establish a <i>Bluetooth</i> connection with that device again.
	The <i>Bluetooth</i> function of the device is turned off.	Turn on the <i>Bluetooth</i> function of the device.
	The pairing information has been deleted.	Perform pairing again (☞ P.9). This unit can be paired with eight devices. If pairing with a ninth device is performed, the pairing information with the earliest connection date will be deleted.
	This unit is not registered on the device's <i>Bluetooth</i> connection list.	Perform pairing again (☞ P.9).
No sound is produced, or the sound is interrupted during playback.	The volume of the connecting device is set too low.	Turn up the volume of the connecting device.
	The connecting device is not set to send <i>Bluetooth</i> audio signals to the unit.	Switch the output of <i>Bluetooth</i> audio signals of the connecting device to the unit.
	The <i>Bluetooth</i> connection of the unit with the device has terminated.	Perform <i>Bluetooth</i> connection operations again (☞ P.10).
	There is a device (microwave oven, wireless LAN, etc.) that outputs signals in the 2.4 GHz frequency band nearby.	Move this unit away from the device that is emitting radio-frequency signals.
	This unit and the connecting device are too far apart.	Move the connecting device to within 10 m (33 ft) of the unit.

Specifications

Bluetooth section

Bluetooth version	Ver. 2.1+EDR
Supported profile	A2DP (Advanced Audio Distribution Profile) AVRCP (Audio/Video Remote Control Profile)
Compatible codecs	SBC, AAC, aptX®
Wireless output	Bluetooth Class 2
Maximum communication range	10 m ([33 ft] without obstructions)

AUX IN section

Input connector	3.5 mm stereo mini jack
-----------------	-------------------------

Lighting section (LED*)

Lifetime	(Luminous flux under 70%) About 40,000 hours
Power consumption	(When only the lighting is on) 9 W

General

Power supply	U.S.A. and Canada models	AC 120 V, 60 Hz
	U.K. model	AC 100 – 240 V, 50/60 Hz
	Australia model	
	Asia model	
	Taiwan model	AC 110 – 120 V, 60 Hz
Power consumption	Power-on condition (music is played back and the lighting is on): 20 W	
	Power-off condition (lighting and SMART TIMER are off and no Bluetooth connection): 0.5 W or less	
Dimensions (W × H × D)	300 × 1,152 × 300 mm (11-3/4 × 45-3/8 × 11-3/4 in) (including the base)	
Weight	5.5 kg (12.1 lbs.)	

As of October 2013. Specifications are subject to change without notice.

* The estimated lifetime of LED lighting is about 40,000 hours.

This figure is based on the shorter of either the duration until the lighting is worn out, or the duration before luminous flux drops to below 70% of the original. Note, however, that the estimated 40,000 hour duration is not guaranteed.

Made for



“Made for iPod,” “Made for iPhone,” and “Made for iPad” mean that an electronic accessory has been designed to connect specifically to iPod, iPhone, or iPad, respectively, and has been certified by the

developer to meet Apple performance standards.

Apple is not responsible for the operation of this device or its compliance with safety and regulatory standards.

Please note that the use of this accessory with iPod, iPhone, or iPad may affect wireless performance.

iPad, iPhone, iPod and iPod touch are trademarks of Apple Inc., registered in the U.S. and other countries.

Bluetooth

- Bluetooth is a technology for wireless communication between devices within an area of about 10 meters (33 ft) employing the 2.4 GHz frequency band, a band which can be used without a license.
- Bluetooth is a registered trademark of the Bluetooth SIG and is used by Yamaha in accordance with a license agreement.

Handling Bluetooth communications

- The 2.4 GHz band used by Bluetooth compatible devices is a radio band shared by many types of equipment. While Bluetooth compatible devices use a technology minimizing the influence of other components using the same radio band, such influence may reduce the speed or distance of communications and in some cases interrupt communications.
- The speed of signal transfer and the distance at which communication is possible differs according to the distance between the communicating devices, the presence of obstacles, radio wave conditions and the type of equipment.
- Yamaha does not guarantee all wireless connections between this unit and devices compatible with Bluetooth function.

aptX® is a trademark of CSR.

Android™

Android and Google Play are trademarks of Google, Inc.

Table des matières

Introduction.....4

Accessoires fournis.....4

Positionnement de l'appareil.....4

Quelques mots sur ce mode d'emploi.....4

Nom des pièces.....5

Corps principal.....5

Télécommande.....6

Préparations.....7

Installation de « DTA CONTROLLER ».....7

Allumage de l'éclairage/Mise sous tension.....7

Écoute de musique avec la connexion *Bluetooth*.....8

Jumelage d'un périphérique avec l'appareil.....8

Jumelage et lecture de musique.....9

Connexion d'un périphérique *Bluetooth* jumelé et lecture de musique.....10

★ Désactivation de la connexion *Bluetooth*.....10

Écoute de sources externes.....11

Raccordement d'un périphérique externe.....11

Lecture.....11

Utilisation du SMART TIMER.....12

Réglage du SMART TIMER.....12

Activation/Désactivation du SMART TIMER.....12

Guide de dépannage.....13

Caractéristiques techniques.....15



Son de qualité élevée et simplicité d'utilisation

Aspect pratique de Plug and Play sur vos périphériques mobiles avec un son amélioré.8, 11

Utilisation commode à distance de votre périphérique mobile.7

Fusion de la musique et de l'éclairage

Commencez votre journée sous le bon éclairage et sur une bonne note.
Réveillez-vous au son de votre morceau préféré, dans une ambiance conviviale.12

À la fin de la journée, plongez dans une ambiance reposante de
lumière tamisée et de sons calfeutrés.7

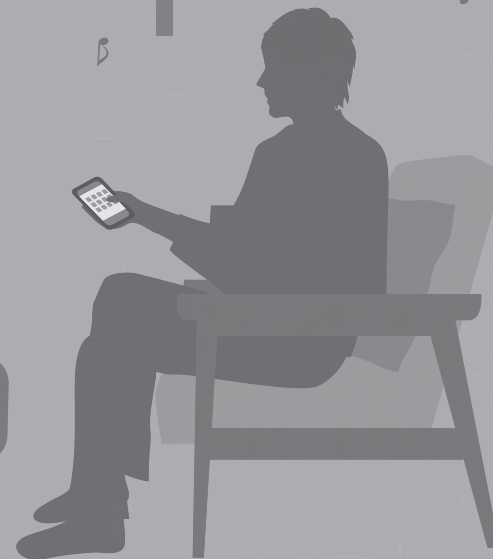

Introduction

Vérifiez le contenu de l'emballage et lisez entièrement ce manuel.

Accessoires fournis



Câble d'alimentation



Télécommande

Utilisez les éléments suivants pour assembler le support.
Pour plus d'informations sur l'assemblage du support,
lisez l'autre volume intitulé « Guide d'installation ».

- Socle
- Vis (M5)
- Bride pour câble

Positionnement de l'appareil

Cet appareil utilise les réflexions coin ou mur arrière pour étendre sa sortie de son et de lumière.

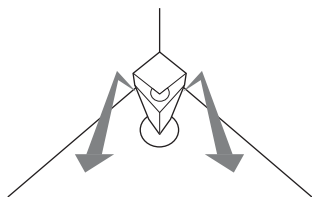

Réglages coin

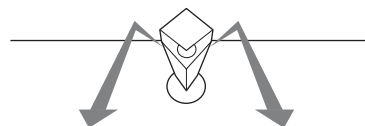

Réglages mur arrière

- Il est recommandé de placer l'appareil à 30 cm - 70 cm d'un coin. À proximité d'un mur, placez-le à 20 cm - 50 cm d'un mur arrière.

* Les effets lumineux représentent l'expansion du son.

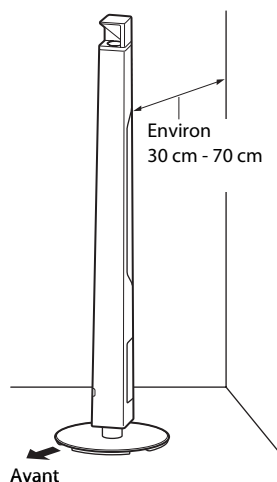

Avant

Quelques mots sur ce mode d'emploi

• Opérations

- Le fonctionnement de cet appareil est décrit principalement en utilisant la télécommande.
- L'« iPhone », décrit dans ce manuel peut également faire référence à un « iPod touch » ou à un « iPad ».

• Illustrations

Les illustrations peuvent varier du véritable article représenté.

• Symboles

- ! Signale les précautions à prendre concernant l'utilisation de l'appareil et les limites de ses fonctions.
- ★ Donne des explications supplémentaires permettant une meilleure utilisation.
- 👉 Indique la ou les pages de référence correspondantes.

Nom des pièces

Familiarisez-vous avec toutes les pièces et les fonctions suivantes.

Corps principal

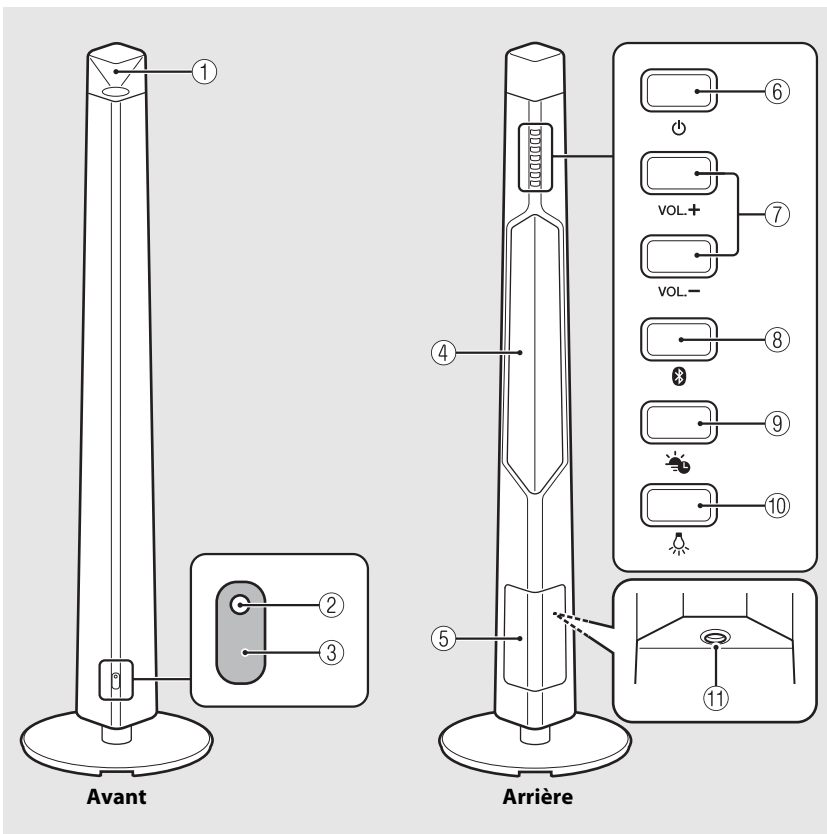

① **Enceinte/Lampe avant**

② **Témoin d'état**

S'allume lorsque vous mettez l'appareil sous tension. Clignote lors de la réception d'un signal de fonctionnement ou lorsque l'état de la connexion *Bluetooth* change.

③ **Capteur de signal de télécommande (↔ P.6)**

④ **Enceinte/Lampe arrière**

⑤ **Couvercle (↔ P.11)**

Se détache pour offrir l'accès à la borne AUX IN.

⑥ **⏻ (alimentation) (↔ P.7)**

Appuyez sur cette touche pour mettre l'appareil sous ou hors tension.

⑦ **VOLUME +/-**

Pour régler le volume.

⑧ **📶 (touche/témoin *Bluetooth*) (↔ P.9)**

Si vous appuyez sur cette touche : Se connecte à un périphérique *Bluetooth*.

Si vous maintenez cette touche enfoncée : Se déconnecte d'un périphérique *Bluetooth*.

S'allume lorsqu'un périphérique *Bluetooth* est connecté.

⑨ **🕒 (touche/témoin SMART TIMER) (↔ P.12)**

Active/Désactive la fonction SMART TIMER.

S'allume lorsque la fonction SMART TIMER est activée.

⑩ **💡 (éclairage) (↔ P.7)**

Appuyez sur cette touche pour allumer ou éteindre la lampe avant/arrière.

⑪ **AUX IN (↔ P.11)**

Se connecte à un périphérique externe via un câble mini-jack stéréo de 3,5 mm disponible dans le commerce.

Télécommande

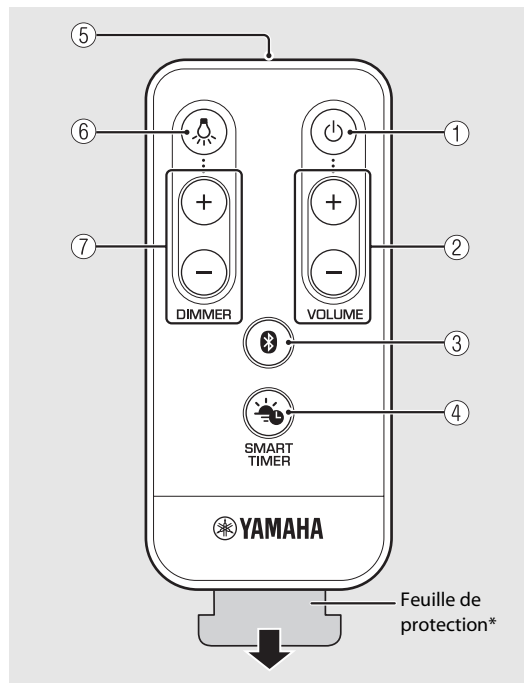

* Retirez la feuille de protection de la télécommande avant d'utiliser l'appareil.

- ① (alimentation) (☞ P.7)
Appuyez sur cette touche pour mettre l'appareil sous ou hors tension.
- ② **VOLUME +/-**
Pour régler le volume.
- ③ (Bluetooth) (☞ P.9)
Si vous appuyez sur cette touche : Se connecte à un périphérique Bluetooth.
Si vous maintenez cette touche enfoncée : Se déconnecte d'un périphérique Bluetooth.
- ④ (SMART TIMER) (☞ P.12)
Active/Désactive la fonction SMART TIMER.
- ⑤ **Émetteur de signal de commande**
- ⑥ (éclairage) (☞ P.7)
Appuyez sur cette touche pour mettre l'éclairage sous ou hors tension.
- ⑦ **DIMMER +/-** (☞ P.7)
Appuyez sur cette touche pour régler la luminosité de l'éclairage.

Angle/Plage de la télécommande

Pointez la télécommande vers le capteur de signal de télécommande situé sur l'appareil.

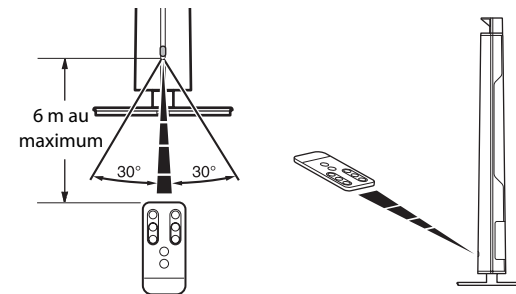

Remplacement de la pile

- Vérifiez la borne « + » de la pile et insérez-la dans le bon sens.
- Tout en poussant la patte de dégagement dans la direction **A**, faites glisser le porte-pile dans la direction **B**.

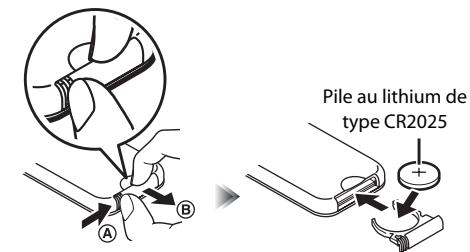

Préparations

Installez l'application « DTA CONTROLLER » de Yamaha et mettez l'appareil sous tension.

Installation de « DTA CONTROLLER »

L'installation de l'application DTA CONTROLLER sur un périphérique mobile, comme un smartphone ou une tablette, vous permet d'utiliser différentes caractéristiques pratiques supplémentaires des systèmes audio de bureau Yamaha.

Fonctions

- Mise sous/hors tension de l'appareil, réglage du volume
- Mise sous/hors tension de l'éclairage, réglage de la luminosité de l'éclairage
- Réglage de la fonction SMART TIMER (☞ P.12)
- Optimisation du son de l'appareil en fonction de la position de placement
- Lecture des morceaux mémorisés sur un iPhone



Le périphérique mobile doit être connecté à l'appareil via *Bluetooth* (☞ P.8).



<http://itunes.com/app/dtacontroller>



(Pour les utilisateurs aux États-Unis)

<https://itunes.apple.com/us/app/dta-controller-us/id549333293?mt=8>

Google Play™



<https://play.google.com/store/apps/details?id=com.yamaha.av.dtacontroller>

* En cas d'échec de l'un de ces accès, recherchez « DTA CONTROLLER » sur l'App Store ou sur Google Play.

Allumage de l'éclairage/Mise sous tension

1 Branchez le câble d'alimentation sur une prise murale.

2 Appuyez sur  pour allumer la lumière.

- Il est possible d'allumer/éteindre l'éclairage même lorsque l'appareil est hors tension.
- Pour régler la luminosité, appuyez sur la touche **DIMMER +/-** de la télécommande (10 étapes).

Appuyez sur  pour mettre l'appareil sous tension.

- L'appareil est prêt à lire de la musique.

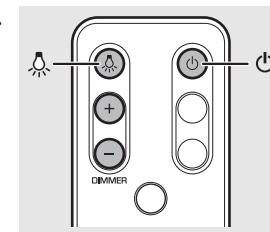





Fonction de mise hors tension automatique

- La fonction de mise hors tension automatique sera activée comme suit (réglage par défaut).
 - L'appareil se met automatiquement hors tension si aucune opération n'a été effectuée depuis plus de 20 minutes et qu'aucun périphérique n'est branché à la borne AUX IN ou via la connexion *Bluetooth*.
 - L'éclairage et l'appareil sont automatiquement coupés si aucune opération n'a été effectuée depuis plus de 24 heures.

Activation/Désactivation de la fonction de mise hors tension automatique

1 Tout en maintenant enfoncée la touche  de l'appareil, branchez le câble d'alimentation sur une prise murale.

2 Maintenez toujours la touche  enfoncée.

- La fonction de mise hors tension automatique commute et les témoins (☞ P.5) clignotent comme suit :
 - La mise hors tension automatique est activée :  
 - La mise hors tension automatique est désactivée :  

Écoute de musique avec la connexion *Bluetooth*

Vous pouvez écouter du son sans fil à partir d'un périphérique compatible *Bluetooth*.

► Jumelage d'un périphérique avec l'appareil

Lorsque vous connectez un périphérique *Bluetooth* à l'appareil pour la première fois, ce périphérique doit être enregistré sur l'appareil. Ce processus est appelé « jumelage ». Une fois le jumelage terminé, il est possible d'effectuer une connexion ultérieure en suivant quelques étapes simples.

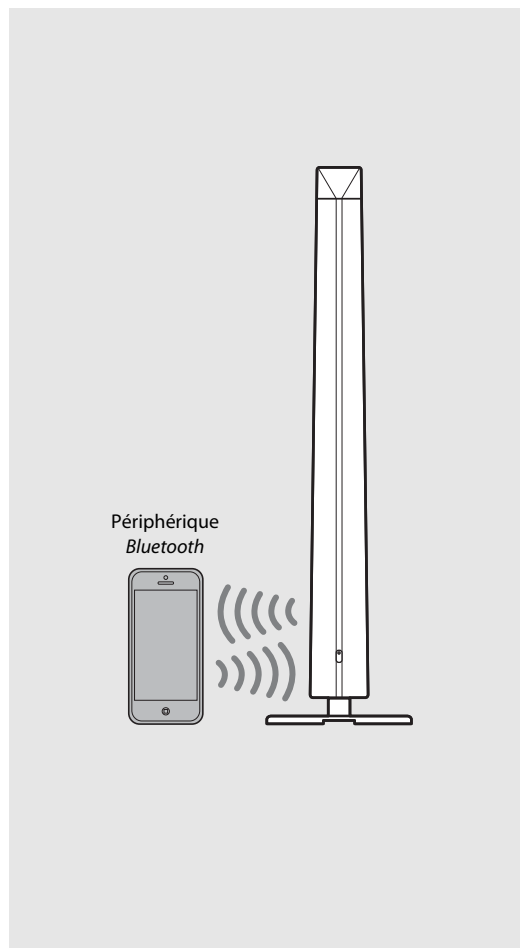
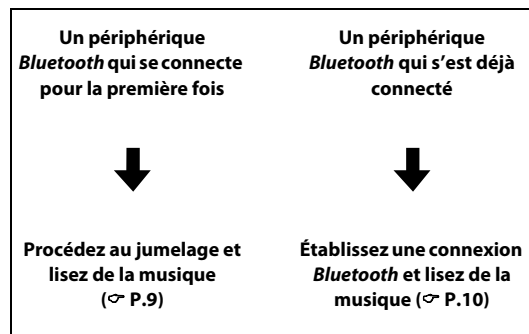



- Si les informations de jumelage d'un périphérique sont supprimées, vous devrez recommencer le jumelage de ce périphérique pour pouvoir le reconnecter.

Jumelage et lecture de musique

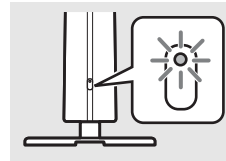

iPhone

- 1 Appuyez sur  pour mettre l'appareil sous tension (☞ P.7).
 - Le témoin d'état s'allume.
- 2 Tapez sur « Réglages » et « Bluetooth » sur votre iPhone pour activer sa fonction *Bluetooth*.
- 3 Dans la liste des connexions du champ « Appareils », tapez sur « LSX-700 Yamaha ».
 - Lorsque le jumelage est réussi, le témoin d'état et le témoin  (☞ P.5) clignotent.
- 4 Lisez de la musique sur votre iPhone.



- Si un autre périphérique est déjà connecté à l'appareil, désactivez cette connexion *Bluetooth* en maintenant la touche  enfoncée, puis procédez au jumelage avec le nouveau périphérique.
- L'opération de jumelage peut varier en fonction de votre iPhone ou de la version du système d'exploitation du périphérique.

Périphérique autre qu'un iPhone

- 1 Appuyez sur  pour mettre l'appareil sous tension (☞ P.7).
 - Le témoin d'état s'allume.
- 2 Activez la fonction *Bluetooth* de votre périphérique.
- 3 Dans le réglage *Bluetooth* du périphérique, sélectionnez « LSX-700 Yamaha ».
 - Lorsque le jumelage est réussi, le témoin d'état et le témoin  (☞ P.5) clignotent.
 - Si le témoin  s'éteint et si le périphérique ne se connecte pas automatiquement l'appareil une fois le jumelage terminé, sélectionnez à nouveau « LSX-700 Yamaha » dans le réglage *Bluetooth* de votre périphérique.
 - Pour plus de détails, consultez le mode d'emploi de votre périphérique.
- 4 Lisez de la musique sur votre périphérique.

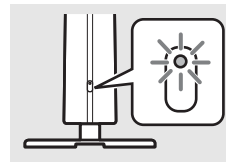



- Si un autre périphérique est déjà connecté à l'appareil, désactivez cette connexion *Bluetooth* en maintenant la touche  enfoncée, puis procédez au jumelage avec le nouveau périphérique.
- Si un code d'accès est nécessaire durant l'opération de jumelage, saisissez le numéro « 0000 ».

Connexion d'un périphérique Bluetooth jumelé et lecture de musique

Si l'appareil est connecté à un autre périphérique via la connexion *Bluetooth*, désactivez cette connexion (voir « Désactivation de la connexion *Bluetooth* » sur la droite) avant la connexion au périphérique cible.

1 Appuyez sur  pour mettre l'appareil sous tension.

2 Établissez la connexion *Bluetooth*.

- **Connexion à partir de l'appareil :**
Appuyez sur .
- **Connexion à partir du périphérique *Bluetooth* :** Activez la fonction *Bluetooth* du périphérique et sélectionnez « LSX-700 Yamaha ».
- Une fois la connexion établie, le témoin d'état clignote et le témoin  de l'appareil s'allume.

3 Lisez de la musique sur le périphérique connecté.

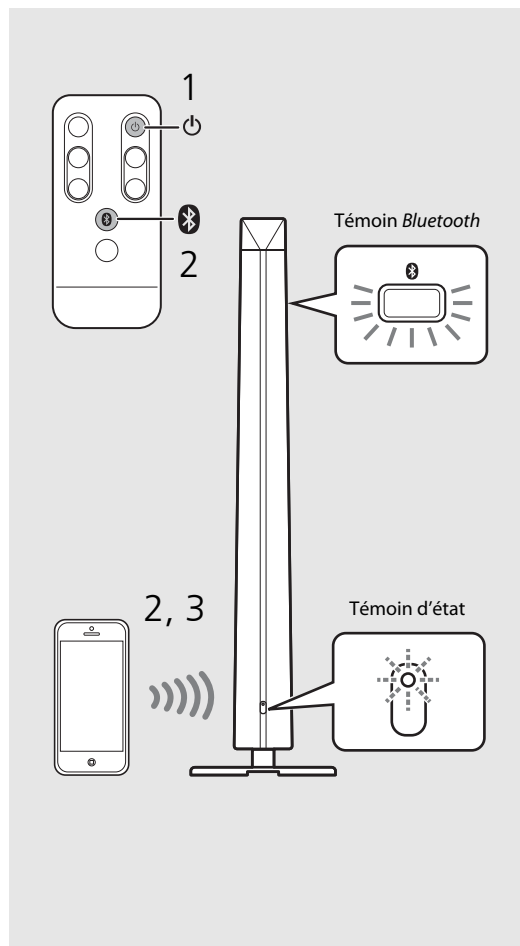



- **Baissez le volume de l'appareil avant de débiter la lecture.** Sinon, le volume de lecture risque d'être trop fort.



- En cas de connexion à partir de l'appareil, ce dernier recherche le dernier périphérique *Bluetooth* connecté. Dans ce cas, assurez-vous que la fonction *Bluetooth* du périphérique est activée.

Désactivation de la connexion *Bluetooth*

- La connexion *Bluetooth* peut être désactivée par l'une ou l'autre des étapes suivantes.
 - Désactivez la fonction *Bluetooth* du périphérique connecté.
 - Maintenez la touche  enfoncée.
- Une fois la connexion *Bluetooth* désactivée, le témoin d'état clignote et le témoin .

Amplificateur

Cette fonction améliore le son numérique compressé en régénérant les éléments musicaux qui se perdent lors de la compression via la connexion *Bluetooth*.

Écoute de sources externes

Cet appareil permet de lire des périphériques externes branchés à la borne AUX IN. Un câble mini-jack stéréo de 3,5 mm disponible dans le commerce (diamètre : 12 mm au maximum) est nécessaire à ce raccordement. **Assurez-vous de mettre l'appareil hors tension en appuyant sur  avant de raccorder le périphérique externe.**

Raccordement d'un périphérique externe

- 1 Retirez le couvercle de l'arrière de l'appareil.
- 2 Faites passer le câble par l'orifice situé en-dessous et faites-le sortir par la partie inférieure du socle.
- 3 Branchez le câble à la borne AUX IN.
- 4 Connectez l'autre extrémité du câble au périphérique externe.

Lecture

- 1 Appuyez sur  pour mettre l'appareil sous tension.
- 2 Lisez le périphérique externe.
 - Pour plus d'informations sur la lecture, consultez le mode d'emploi du périphérique externe.

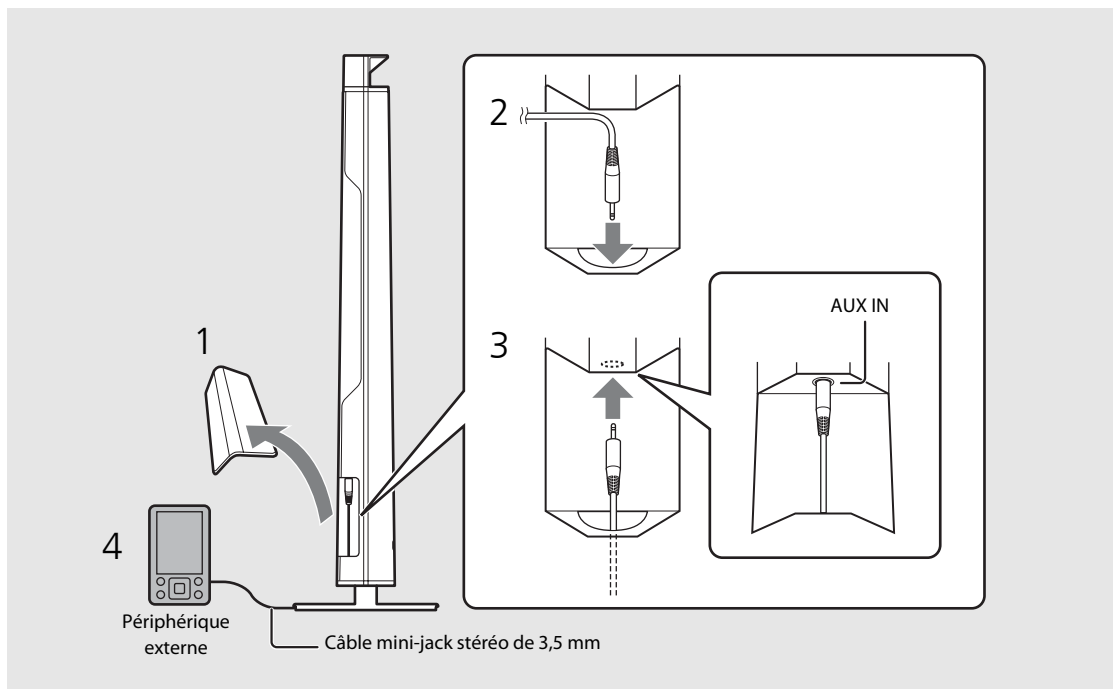

- Baissez le volume de l'appareil et du périphérique externe avant la connexion.



- Si un périphérique Bluetooth et un périphérique externe sont lus, le son de chacun des deux périphériques sera perceptible.

Utilisation du SMART TIMER

Le SMART TIMER vous permet d'allumer l'éclairage avec la luminosité que vous avez définie et de lire votre musique favorite en guise de réveil tous les matins. Vous pouvez également éteindre l'éclairage et arrêter automatiquement la lecture de la musique lorsque vous l'écoutez de votre lit.

Ce que le SMART TIMER peut faire



Minuterie de mise en marche	Minuterie d'arrêt
<ul style="list-style-type: none">• Allumer l'éclairage à une heure précise.• Spécifier la luminosité de l'éclairage.• Lire la musique d'un périphérique connecté à une heure précise.• Spécifier un morceau.• Prérégler le niveau de volume.	<ul style="list-style-type: none">• Éteindre l'éclairage à une heure précise.• Mettre l'appareil hors tension à une heure précise.

Réglage du SMART TIMER

Les réglages du SMART TIMER peuvent être effectués avec un smartphone ou une tablette comportant l'application DTA CONTROLLER (☞ P.7).

- 1 Connectez un périphérique via *Bluetooth* (☞ P.9, 10).
- 2 Lancez le DTA CONTROLLER sur le périphérique et procédez aux réglages du SMART TIMER.
- 3 Synchronisez le SMART TIMER avec l'appareil au moyen du DTA CONTROLLER.
 - Veillez à synchroniser le SMART TIMER avec l'appareil lors de chaque réglage du SMART TIMER.

Activation/Désactivation du SMART TIMER

Appuyez sur la touche  de l'appareil ou sur la touche  de la télécommande.

- Le témoin  s'allume lorsque le SMART TIMER s'active.



- Pour lire un morceau via la connexion *Bluetooth* à une heure précise, il faut que la fonction *Bluetooth* de votre smartphone ou tablette ait été activée. En outre, dans le cas d'un iPhone, ne quittez pas le DTA CONTROLLER pendant des tâches multiples.
- Si un autre périphérique *Bluetooth* est connecté à l'appareil à l'heure que vous avez définie, le morceau que vous avez réglé sur la minuterie de mise en marche ne sera pas lu. Débranchez tout autre périphérique avant l'heure que vous avez définie.



- La minuterie de mise en marche et la minuterie d'arrêt du SMART TIMER ne peuvent être activées/désactivées que par le DTA CONTROLLER.
- Le SMART TIMER ne peut pas être activé/désactivé en appuyant sur la touche  de l'appareil ou de la télécommande si vous ne réglez pas le SMART TIMER à partir du DTA CONTROLLER.

Horloge interne de l'appareil

- L'appareil copie l'heure du DTA CONTROLLER sur son horloge interne lorsqu'un périphérique se connecte à l'appareil via la connexion *Bluetooth*. Le SMART TIMER suit l'horloge interne de l'appareil.
- Le réglage de l'horloge est réinitialisé et SMART TIMER est désactivé si le câble d'alimentation reste débranché de la prise murale pendant environ une semaine.

Guide de dépannage

Reportez-vous au tableau suivant si l'appareil ne fonctionne pas convenablement. Si votre solution n'est pas mentionnée ci-dessous, ou encore si l'action corrective suggérée est sans effet, mettez l'appareil hors tension, débranchez le câble d'alimentation et prenez contact avec votre revendeur ou centre d'entretien Yamaha agréé le plus proche.

Généralités

Anomalies	Causes possibles	Solution
L'appareil se met hors tension peu de temps après la mise sous tension. L'appareil ne fonctionne pas correctement.	Le câble d'alimentation n'est pas branché correctement.	Branchez correctement le câble d'alimentation.
	Cet appareil a été exposé à une forte décharge électrique externe telle que la foudre ou une forte électricité statique.	Mettez l'appareil hors tension et débranchez le câble d'alimentation. Rebranchez-le au bout de 30 secondes environ, puis remettez l'appareil sous tension.
Les enceintes n'émettent aucun son.	Le volume est réduit au minimum.	Augmentez le niveau de volume.
	L'appareil est hors tension.	Mettez l'appareil sous tension et relancez la lecture de la musique.
L'appareil et/ou l'éclairage s'éteint soudainement.	La fonction de mise hors tension automatique est activée.	Mettez l'appareil sous tension (☞ P.7).
	La fonction de mise hors tension automatique est activée.	Mettez l'appareil et/ou l'éclairage sous tension (☞ P.7).
L'appareil et l'éclairage s'allument soudainement.	La minuterie d'arrêt du SMART TIMER est réglée.	Vérifiez le réglage de la minuterie d'arrêt à partir du DTA CONTROLLER.
	La minuterie de mise en marche du SMART TIMER est réglée.	Vérifiez le réglage de la minuterie de mise en marche à partir du DTA CONTROLLER.
Impossible d'activer le SMART TIMER.	Le câble d'alimentation a été débranché pendant plus d'une semaine et les informations de l'horloge se sont effacées.	Réglez le SMART TIMER à partir du DTA CONTROLLER et synchronisez-le avec l'appareil (☞ P.12).
	Le SMART TIMER n'a pas été réglé à partir du DTA CONTROLLER.	
Un appareil numérique ou un équipement à haute fréquence génère un brouillage.	Cet appareil est trop proche de l'équipement numérique ou à haute fréquence.	Éloignez cet appareil de l'équipement concerné.
	Vous utilisez peut-être la télécommande en dehors de sa portée.	Utilisez la télécommande dans son rayon d'action (☞ P.6).
La télécommande ne fonctionne pas correctement, voire pas du tout.	Le capteur de télécommande de cet appareil est peut-être exposé à la lumière directe du soleil ou à une lampe fluorescente à onduleur.	Changez l'orientation de l'éclairage ou de l'appareil, ou encore l'emplacement de l'appareil.
	La pile est peut-être usée.	Remplacez la pile par une neuve (☞ P.6).
	Il y a des obstacles entre le capteur de cet appareil et la télécommande.	Éliminez les obstacles.

Bluetooth

Anomalies	Causes possibles	Solution
Jumelage de l'appareil et d'un périphérique <i>Bluetooth</i> impossible.	L'appareil est hors tension.	Mettez l'appareil sous tension et procédez au jumelage (☞ P.9).
	Un autre périphérique <i>Bluetooth</i> est connecté.	Désactivez la connexion <i>Bluetooth</i> en cours, puis procédez au jumelage du nouveau périphérique.
	Cet appareil et le périphérique sont trop éloignés l'un de l'autre.	Jumelez l'appareil et le périphérique à une distance maximale de 10 m.
	Un appareil à proximité (four à micro-ondes, réseau local sans fil, etc.) émet des signaux de sortie dans la bande de fréquences 2,4 GHz.	Éloignez cet appareil du périphérique qui émet des signaux de radiofréquence.
	Le mot de passe de l'adaptateur <i>Bluetooth</i> , etc. que vous souhaitez jumeler avec cet appareil est différent de « 0000 ».	Utilisez un adaptateur <i>Bluetooth</i> , etc. dont le mot de passe est « 0000 ».
	Le périphérique <i>Bluetooth</i> ne prend pas en charge le profil A2DP.	Procédez au jumelage avec un périphérique prenant en charge le profil A2DP.
Connexion <i>Bluetooth</i> impossible.	L'appareil est hors tension.	Mettez l'appareil sous tension.
	Un autre périphérique <i>Bluetooth</i> est connecté.	Désactivez la connexion <i>Bluetooth</i> en cours, puis ré-établisseez la connexion <i>Bluetooth</i> avec ce périphérique.
	La fonction <i>Bluetooth</i> du périphérique est désactivée.	Activez la fonction <i>Bluetooth</i> du périphérique.
	Les informations de jumelage ont été supprimées.	Renouvelez le jumelage (☞ P.9). Cet appareil peut être jumelé avec huit périphériques. En cas de jumelage avec un neuvième périphérique, les informations de jumelage portant la date de connexion la plus ancienne sont supprimées.
	Cet appareil n'est pas enregistré dans la liste des connexions du périphérique <i>Bluetooth</i> .	Renouvelez le jumelage (☞ P.9).
Absence de son ou interruption du son pendant la lecture.	Le volume du périphérique de connexion est défini à un niveau trop bas.	Augmentez le volume du périphérique de connexion.
	Le périphérique de connexion n'est pas configuré pour envoyer des signaux audio <i>Bluetooth</i> à l'appareil.	Basculez la sortie des signaux audio <i>Bluetooth</i> du périphérique de connexion vers l'appareil.
	La connexion <i>Bluetooth</i> de l'appareil avec le périphérique est désactivée.	Renouvelez les opérations de connexion <i>Bluetooth</i> (☞ P.10).
	Un appareil à proximité (four à micro-ondes, réseau local sans fil, etc.) émet des signaux de sortie dans la bande de fréquences 2,4 GHz.	Éloignez cet appareil du périphérique qui émet des signaux de radiofréquence.
	Cet appareil et le périphérique de connexion sont trop éloignés l'un de l'autre.	Placez le périphérique de connexion à 10 m au maximum de l'appareil.

Caractéristiques techniques

Section Bluetooth

Version de <i>Bluetooth</i>	Ver. 2.1+EDR
Profil pris en charge	A2DP (Advanced Audio Distribution Profile) AVRCP (Audio/Video Remote Control Profile)
Codecs compatibles	SBC, AAC, aptX®
Sortie sans fil	<i>Bluetooth</i> Classe 2
Portée de communication maximale	10 m (sans obstacles)

Section AUX IN

Connecteur d'entrée	Prise mini-jack stéréo de 3,5 mm
---------------------	----------------------------------

Section éclairage (LED*)

Durée de vie	(Flux lumineux inférieur à 70 %) Environ 40 000 heures
Consommation	(Uniquement lorsque l'éclairage est allumé) 9 W

Généralités

Alimentation	Modèles pour les Etats-Unis et le Canada	120 V CA, 60 Hz
	Modèle pour le Royaume-Uni	100 – 240 V CA, 50/60 Hz
	Modèle pour l'Australie	
	Modèle pour l'Asie	
	Modèle pour Taïwan	110 – 120 V CA, 60 Hz
Consommation	Condition de la mise sous tension (la musique est lue et l'éclairage est allumé) : 20 W	
	Condition de la mise hors tension (l'éclairage et le SMART TIMER sont éteints et il n'y a aucune connexion <i>Bluetooth</i>) : 0,5 W au maximum	
Dimensions (L x H x P)	300 x 1 152 x 300 mm (socle inclus)	
Poids	5,5 kg	

À compter d'octobre 2013. Les caractéristiques peuvent être modifiées sans préavis.

* La durée de vie estimée de l'éclairage LED est d'environ 40 000 heures.

Ce chiffre est basé sur la durée la plus courte, c'est-à-dire jusqu'à ce que l'éclairage ait atteint la fin de sa vie ou avant que le flux lumineux ne chute en dessous de 70 % du flux d'origine. Notez toutefois que la durée estimée de 40 000 heures n'est pas garantie.

Made for



« Made for iPod », « Made for iPhone » et « Made for iPad » signifient qu'un accessoire électronique a été conçu pour se raccorder spécifiquement à un iPod, un iPhone ou un iPad et a été certifié par le

développeur pour répondre aux normes de performance d'Apple.

Apple n'est pas responsable du bon fonctionnement de ce périphérique ou de sa conformité aux normes de sécurité et à la réglementation en vigueur.

Notez que l'utilisation de cet accessoire avec un iPod, un iPhone ou un iPad peut avoir un effet néfaste sur ses fonctions de liaison sans fil.

iPad, iPhone, iPod et iPod touch sont des marques d'Apple Inc., déposées aux États-Unis et dans d'autres pays.

Bluetooth

- *Bluetooth* est une technologie permettant d'établir des communications sans fil entre des appareils dans un rayon d'environ 10 mètres dans la bande de fréquences 2,4 GHz, une bande qui peut être utilisée sans licence.
- *Bluetooth* est une marque déposée de *Bluetooth* SIG utilisée par Yamaha conformément à un accord de licence.

Gestion des communications Bluetooth

- La bande 2,4 GHz utilisée par les périphériques compatibles *Bluetooth* est une bande radio partagée par de nombreux types d'équipement. Bien que les périphériques compatibles *Bluetooth* fassent appel à une technologie permettant de minimiser l'influence d'autres équipements qui utilisent la même bande radio, une telle influence peut réduire la vitesse ou la distance des communications voire, dans certains cas, interrompre les communications.
- La vitesse de transfert du signal et la distance à laquelle il est possible d'établir une communication diffèrent selon la distance entre les périphériques qui communiquent, la présence d'obstacles, les ondes radio et le type d'équipement.
- Yamaha ne garantit pas toutes les connexions sans fil entre cet appareil et les périphériques compatibles *Bluetooth*.

aptX® est une marque commerciale de CSR.

Android™

Android et Google Play sont des marques commerciales de Google, Inc.

Índice

Introducción.....4

Accesorios suministrados.....4
Colocación de la unidad.....4
Acerca de este manual.....4

Nombres de las piezas.....5

Estructura principal.....5
Mando a distancia.....6

Preparativos.....7

Instalación de "DTA CONTROLLER".....7
Encendido de la iluminación/unidad.....7

Escuchar música a través de una conexión *Bluetooth*.....8

Emparejamiento de un dispositivo con la unidad.....8
Realizar el emparejamiento y reproducir música.....9
Conexión de un dispositivo *Bluetooth* emparejado y reproducción de música.....10
★ Finalización de la conexión *Bluetooth*.....10

Escuchar fuentes externas.....11

Conexión de un dispositivo externo.....11
Reproducción.....11

Utilización del SMART TIMER.....12

Ajuste del SMART TIMER.....12
Activación/desactivación del SMART TIMER.....12

Resolución de problemas.....13

Especificaciones.....15



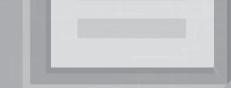
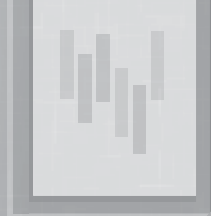

Sonido de gran calidad y funcionamiento intuitivo

El mejor sonido desde sus dispositivos móviles con la máxima comodidad: conectar y listos.8, 11

Utilice su dispositivo móvil como mando a distancia.7

Música y luz se dan la mano

Comience el día con la mejor luz y con el mejor ritmo.
Despiértese con su canción favorita y con una ambientación perfecta.12

Al final del día, déjese llevar por la calidez reparadora del sonido
y la iluminación más sutiles.7

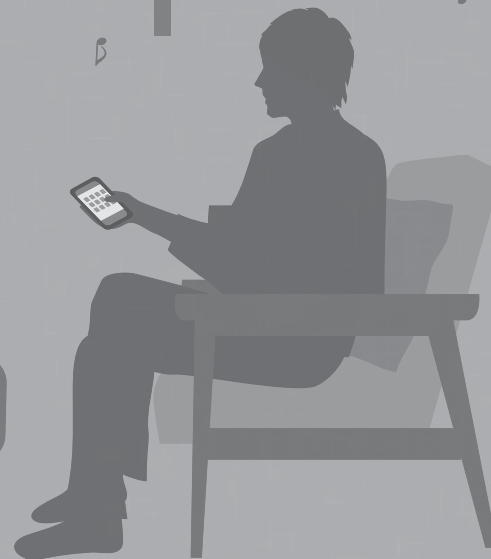

Introducción

Compruebe los contenidos del paquete y lea con atención este manual.

Accesorios suministrados



Cable de alimentación



Mando a distancia

Monte la base utilizando los siguientes elementos.
Consulte la "Guía de montaje" adicional para obtener información sobre el montaje de la base.

- Base
- Tornillo (M5)
- Abrazadera de cable

Colocación de la unidad

Esta unidad utiliza las reflexiones con la pared posterior y las esquinas para potenciar el sonido y la luz emitidos.

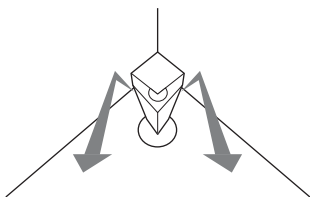

Ajuste en esquina

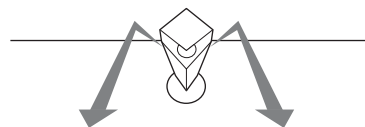

Ajuste en pared posterior

- Se recomienda instalar la unidad a una distancia de entre 30 cm y 70 cm de cualquier esquina. Si la instala junto a una pared, colóquela a una distancia de entre 20 cm y 50 cm de la pared posterior.

* Los efectos generados por la luz van en función de la expansión del sonido.

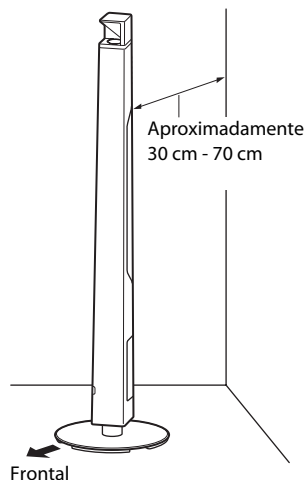

Acerca de este manual

• Funcionamiento

- Las instrucciones de utilización de la unidad utilizan como ejemplo principalmente el mando a distancia.
- En este manual, "iPhone" puede utilizarse también en referencia a un "iPod touch" o un "iPad".

• Ilustraciones

Las ilustraciones pueden no coincidir con el producto real.

• Símbolos

- ! Indica precauciones de uso de la unidad y las limitaciones.
- ★ Indica explicaciones complementarias para mejorar el uso.
- 👉 Indica la página o las páginas de referencia correspondientes.

Nombres de las piezas

Familiarícese con todas las piezas y sus funciones.

Estructura principal

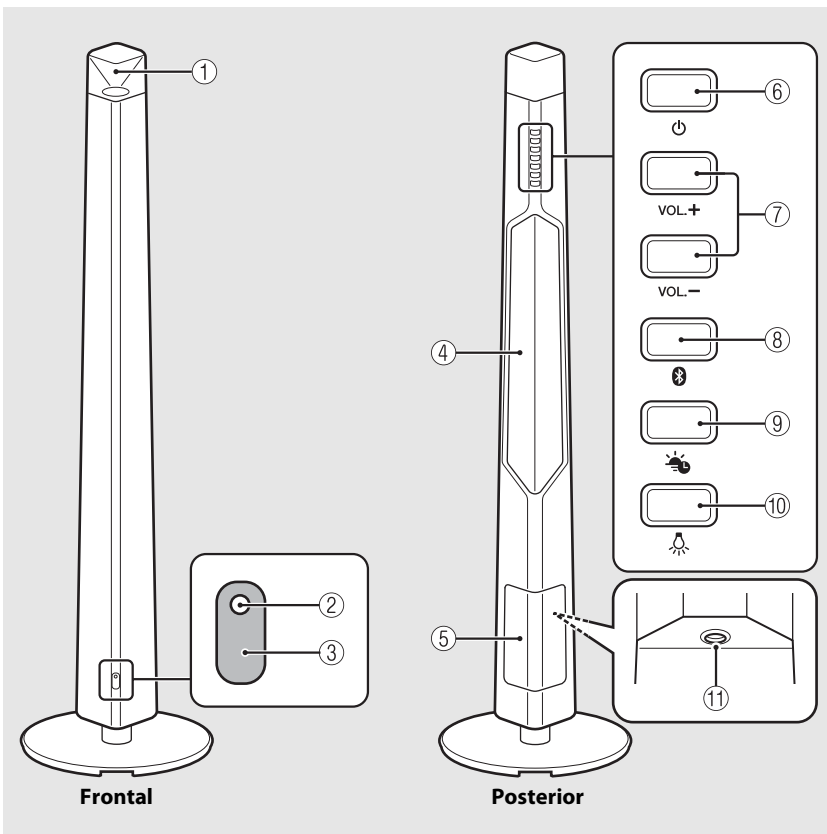

① Luz/altavoz frontal

② Indicador de estado

Se ilumina al encender la unidad. Parpadea cuando se recibe una señal de funcionamiento o cuando cambia el estado de la conexión *Bluetooth*.

③ Sensor de señal del mando a distancia (↪ P.6)

④ Luz/altavoz posterior

⑤ Tapa (↪ P.11)

Se separa para permitir el acceso al terminal AUX IN.

⑥ ⏻ (Encendido) (↪ P.7)

Presione este botón para encender o apagar la unidad.

⑦ VOLUME +/-

Controlan el volumen.

⑧ 📶 (Botón/indicador *Bluetooth*) (↪ P.9)

Presionar: establece una conexión con un dispositivo *Bluetooth*.

Mantener presionado: cancela la conexión con el dispositivo *Bluetooth*.

Se ilumina si hay un dispositivo *Bluetooth* conectado.

⑨ 🕒 (Botón/indicador SMART TIMER) (↪ P.12)

Activa o desactiva el SMART TIMER.

Se ilumina cuando el SMART TIMER está activado.

⑩ 💡 (Iluminación) (↪ P.7)

Presione este botón para encender o apagar la luz frontal/posterior.

⑪ AUX IN (↪ P.11)

Establece una conexión con un dispositivo externo a través de un cable de miniclavija estéreo de 3,5 mm disponible en el mercado.

Mando a distancia

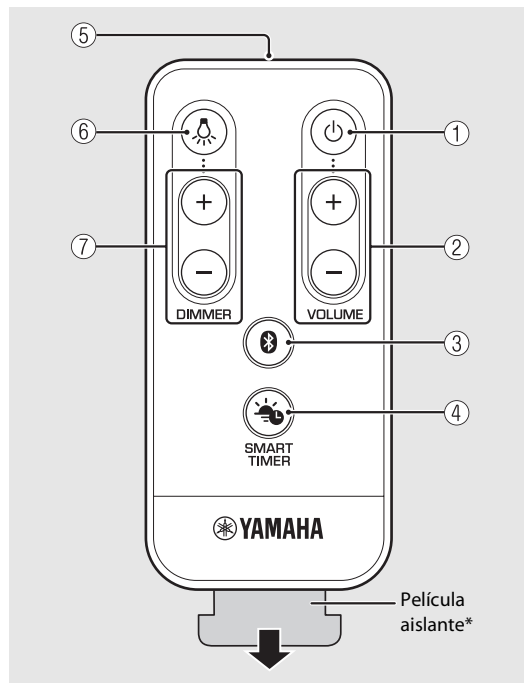

* Quite la película aislante del mando a distancia antes de usarlo.

- ① (Alimentación) (↪ P.7)
Presione este botón para encender o apagar la unidad.
- ② **VOLUME +/-**
Controlan el volumen.
- ③ (Bluetooth) (↪ P.9)
Presionar: establece una conexión con un dispositivo *Bluetooth*.
Mantener presionado: cancela la conexión con el dispositivo *Bluetooth*.
- ④ (SMART TIMER) (↪ P.12)
Activa/desactiva el SMART TIMER.
- ⑤ **Transmisor de señal del mando a distancia**
- ⑥ (Iluminación) (↪ P.7)
Presione este botón para encender o apagar la iluminación.
- ⑦ **DIMMER +/-** (↪ P.7)
Presione este botón para ajustar el brillo de la iluminación.

Ángulo/cobertura del mando a distancia

Apunte el mando a distancia hacia el sensor de señal del mando a distancia de la unidad.

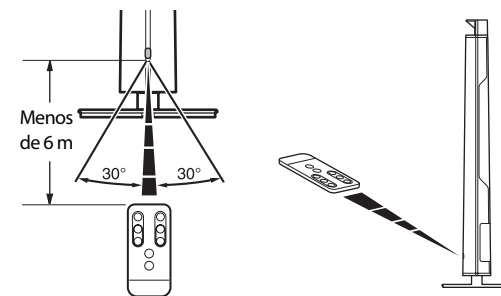

Sustitución de la pila

- Compruebe la marca "+" de la pila e introdúzcala en la dirección correcta.
- Presionando la pestaña de liberación en la dirección **(A)**, deslice el soporte de la pila en la dirección **(B)**.

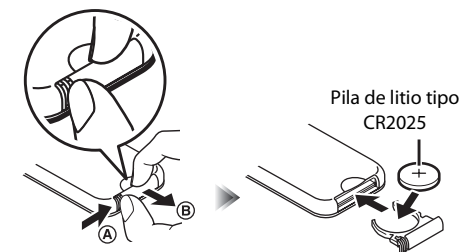

Preparativos

Instale la aplicación de Yamaha "DTA CONTROLLER" y encienda la unidad.

Instalación de "DTA CONTROLLER"

Si instala la aplicación DTA CONTROLLER en un dispositivo móvil, como un smartphone o una tableta, podrá utilizar un amplio abanico de prácticas funciones de los sistemas de audio de sobremesa de Yamaha.

Funciones

- Encendido y apagado de la unidad y ajuste del volumen
- Encendido y apagado de la iluminación y ajuste del brillo de la iluminación
- Ajuste del SMART TIMER (☞ P.12)
- Optimización del sonido en función de la posición de instalación
- Reproducción de canciones almacenadas en un iPhone



El dispositivo móvil tiene que estar conectado a la unidad mediante una conexión *Bluetooth* (☞ P.8).



<http://itunes.com/app/dtacontroller>



(Para los usuarios de EE. UU.)

<https://itunes.apple.com/us/app/dta-controller-us/id549333293?mt=8>

Google Play™



<https://play.google.com/store/apps/details?id=com.yamaha.av.dtacontroller>

* Si el acceso no es posible, busque "DTA CONTROLLER" en el App Store o Google Play.

Encendido de la iluminación/unidad

1 Conecte el cable de alimentación a la toma de corriente.

2 • Pulse  para encender la luz.

- La iluminación puede activarse o desactivarse incluso si la unidad está apagada.
- Para ajustar el brillo, pulse el botón **DIMMER +/-** en el mando a distancia (10 pasos).

• Pulse  para encender la unidad.

- La unidad está lista para reproducir música.

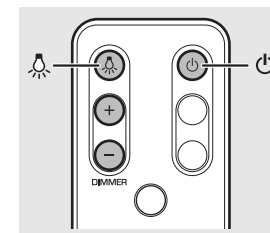





Función de apagado automático

- La función de apagado automático se activa de la forma siguiente (configuración predeterminada).
 - La unidad se apaga automáticamente si no se ha realizado ninguna operación en los últimos 20 minutos y no hay ningún dispositivo conectado a AUX IN o mediante una conexión *Bluetooth*.
 - La iluminación y la unidad se apagan automáticamente si no se realiza ninguna operación durante más de 24 horas.

Activación/desactivación de la función de apagado automático

1 Manteniendo pulsado  en la unidad, conecte el cable de alimentación a una toma de corriente.

2 Continúe pulsando .

- La función de apagado automático cambia y los indicadores (☞ P.5) parpadean de la forma siguiente:
 - Apagado automático activado: , 
 - Apagado automático desactivado: , 

Escuchar música a través de una conexión *Bluetooth*

Esta unidad permite escuchar música de forma inalámbrica desde un dispositivo compatible con *Bluetooth*.

Emparejamiento de un dispositivo con la unidad

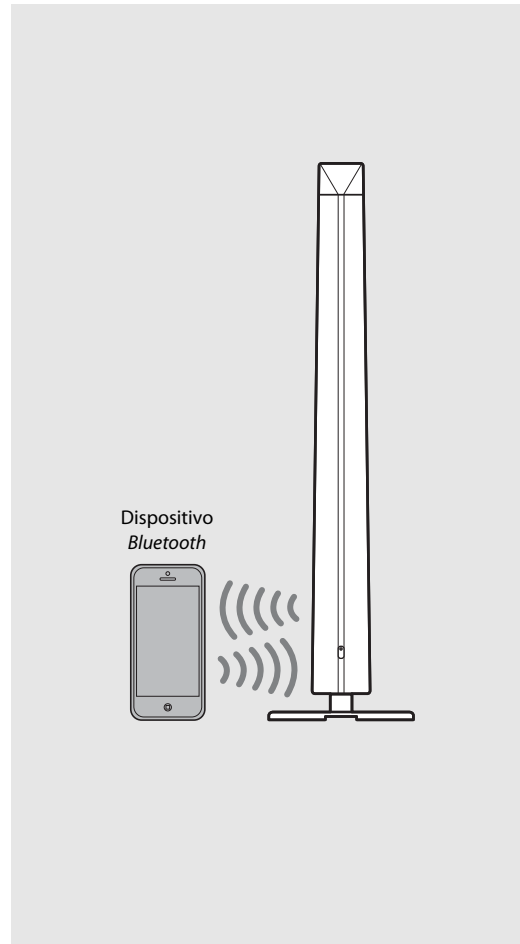
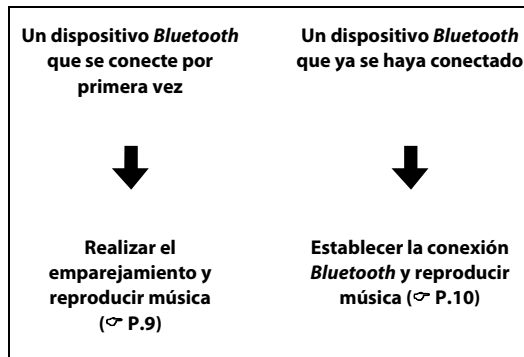

Al conectar un dispositivo *Bluetooth* a la unidad por primera vez, el dispositivo tiene que estar registrado en la unidad. Este proceso se conoce como “emparejamiento”. Una vez completado el emparejamiento, es posible realizar conexiones en un par de sencillos pasos.





- Si se elimina la información de emparejamiento de un dispositivo, tendrá que realizar de nuevo el emparejamiento del dispositivo para volver a conectarlo.

Realizar el emparejamiento y reproducir música

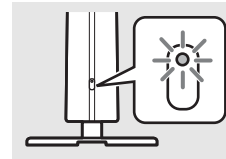

iPhone

- 1 Pulse  para encender la unidad (↪ P.7).
 - Se iluminará el indicador de estado.
- 2 Toque "Ajustes" y "Bluetooth" en el iPhone para activar la función *Bluetooth*.
- 3 En la lista de conexiones del campo "Dispositivos", toque "LSX-700 Yamaha".
 - Si el emparejamiento se realiza correctamente, el indicador de estado y el indicador  (↪ P.5) parpadean.
- 4 Reproduzca música en el iPhone.



- Si ya hay conectado otro dispositivo a la unidad, finalice la conexión *Bluetooth* manteniendo pulsado  y lleve a cabo el emparejamiento con el nuevo dispositivo.
- La operación de emparejamiento puede presentar diferencias en función del modelo de iPhone o de la versión del sistema operativo del dispositivo.

Otros dispositivos

- 1 Pulse  para encender la unidad (↪ P.7).
 - Se iluminará el indicador de estado.
- 2 Active la función *Bluetooth* en su dispositivo.
- 3 En el ajuste *Bluetooth* del dispositivo, seleccione "LSX-700 Yamaha".
 - Si el emparejamiento se realiza correctamente, el indicador de estado y el indicador  (↪ P.5) parpadean.
 - Si el indicador  se apaga y el dispositivo no se conecta a la unidad automáticamente una vez completado el emparejamiento, seleccione de nuevo "LSX-700 Yamaha" en el ajuste *Bluetooth* de su dispositivo.
 - Para obtener más información, consulte el manual de instrucciones suministrado con el dispositivo.
- 4 Reproduzca música en el dispositivo.

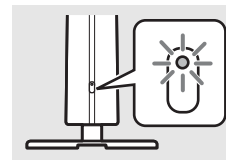



- Si ya hay conectado otro dispositivo a la unidad, finalice la conexión *Bluetooth* manteniendo pulsado  y lleve a cabo el emparejamiento con el nuevo dispositivo.
- Si el sistema le pide una contraseña durante la operación de emparejamiento, introduzca el número "0000".

Conexión de un dispositivo *Bluetooth* emparejado y reproducción de música

Si la unidad está conectada a otro dispositivo a través de una conexión *Bluetooth*, finalice dicha conexión (consulte "Finalización de la conexión *Bluetooth*" en la parte derecha) antes de conectarse al dispositivo.

1 Pulse  para encender la unidad.

2 Establezca la conexión *Bluetooth*.

- **Conexión desde la unidad:** pulse .
- **Conexión desde el dispositivo *Bluetooth*:** active la función *Bluetooth* en el dispositivo y seleccione "LSX-700 Yamaha".
- Una vez establecida la conexión, el indicador de estado parpadea y se enciende el indicador  en la unidad.

3 Reproduzca música en el dispositivo conectado.

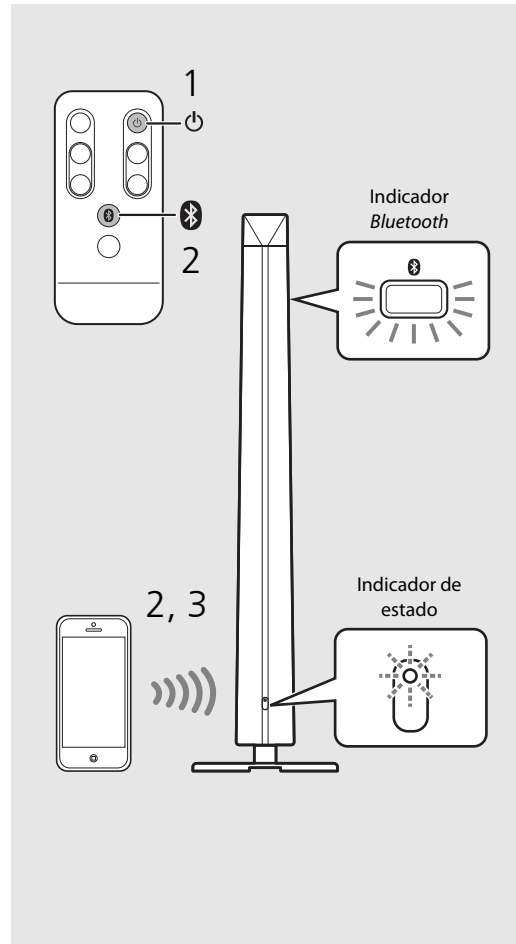



- **Baje el volumen de la unidad antes de la reproducción.** De lo contrario, el volumen de la reproducción podría ser excesivo.



- Si realiza la conexión desde la unidad, la unidad busca el dispositivo *Bluetooth* conectado por última vez. En este caso, asegúrese de que la función *Bluetooth* de dicho dispositivo está activada.

Finalización de la conexión *Bluetooth*

- La conexión *Bluetooth* puede finalizarse realizando una de las acciones siguientes.
 - Desactive la función *Bluetooth* del dispositivo conectado.
 - Mantenga pulsado .
- Una vez finalizada la conexión *Bluetooth*, el indicador de estado parpadea y el indicador  se apaga.

Potenciador de música

Esta función refuerza el sonido de la música digital comprimida mediante la regeneración de los elementos musicales perdidos durante la compresión a través de la conexión *Bluetooth*.

Escuchar fuentes externas

Esta unidad permite la reproducción de dispositivos externos conectados al terminal AUX IN. Para esta conexión es necesario disponer de un cable de miniclavija estéreo de 3,5 mm disponible en el mercado (diámetro de 12 mm o inferior). **Asegúrese de haber apagado la unidad pulsando  antes de la conexión del dispositivo externo.**

Conexión de un dispositivo externo

- 1 Quite la tapa de la parte posterior de la unidad.
- 2 Pase el cable por el orificio inferior y tire del mismo desde la parte inferior de la base.
- 3 Conecte el cable al terminal AUX IN.
- 4 Conecte el otro extremo del cable al dispositivo externo.

Reproducción

- 1 Pulse  para encender la unidad.
- 2 Reproduzca el dispositivo externo.
 - Para obtener más información sobre la reproducción, consulte el manual de instrucciones suministrado con el dispositivo externo.

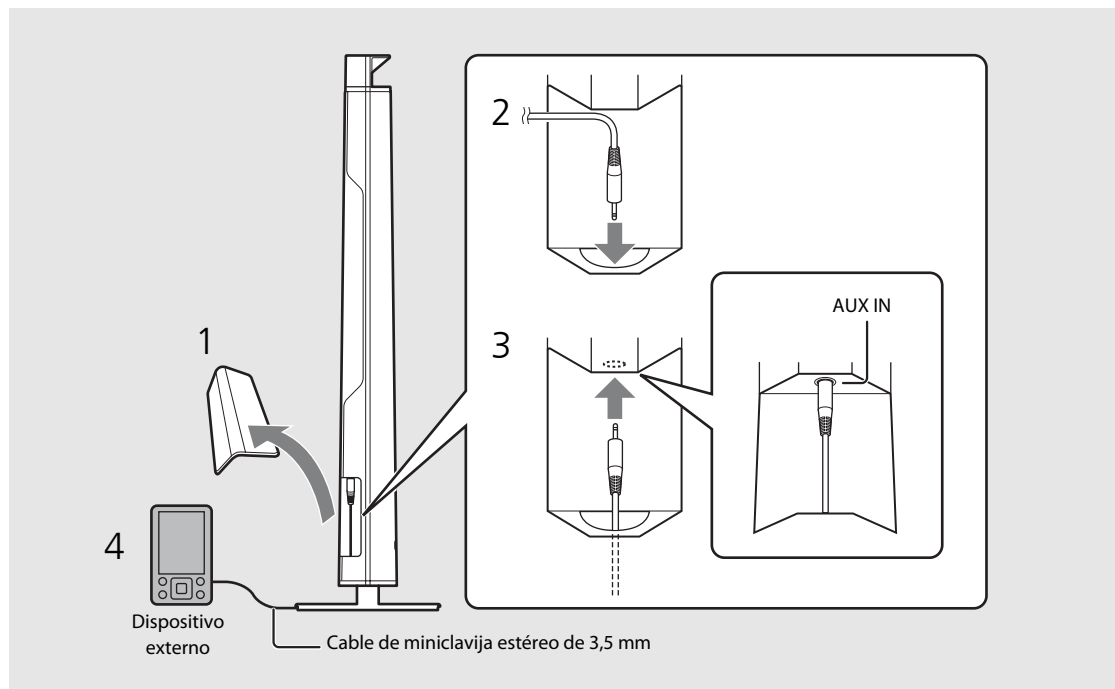

- Baje el volumen de la unidad y el dispositivo externo antes de la conexión.



- Si se reproducen un dispositivo *Bluetooth* y un dispositivo externo a la vez, se escuchará el sonido de los dos dispositivos.

Utilización del SMART TIMER

El SMART TIMER permite encender la iluminación en el nivel de brillo definido y reproducir su música favorita como despertador todas las mañanas. También puede desactivar la iluminación y parar la reproducción de música automáticamente mientras escucha música en la cama.

Funciones del SMART TIMER

Temporizador de activación	Temporizador de apagado
<ul style="list-style-type: none">• Encender la iluminación a una hora definida.• Definir el brillo de la iluminación.• Reproducir la música de un dispositivo conectado a una hora especificada.• Especificar una canción.• Predefinir el nivel de volumen.	<ul style="list-style-type: none">• Apagar la iluminación a una hora definida.• Apagar la alimentación a una hora definida.

Ajuste del SMART TIMER

El SMART TIMER puede configurarse con un smartphone o una tableta con la aplicación DTA CONTROLLER instalada (↗ P.7).

- 1 Conecte un dispositivo a través de una conexión *Bluetooth* (↗ P.9, 10).
- 2 Inicie DTA CONTROLLER en el dispositivo y configure el SMART TIMER.
- 3 Sincronice el SMART TIMER con la unidad mediante DTA CONTROLLER.
 - Asegúrese de sincronizar el SMART TIMER con la unidad cada vez que configure el SMART TIMER.

Activación/desactivación del SMART TIMER

Pulse  en la unidad o  en el mando a distancia.

- El indicador  se enciende cuando el SMART TIMER está activado.



- Para reproducir una canción a través de una conexión *Bluetooth* a una hora concreta, la función *Bluetooth* del smartphone o la tableta tiene que estar activada. Además, en el caso del iPhone, no cierre DTA CONTROLLER al realizar acciones multitarea.
- Si hay otro dispositivo *Bluetooth* conectado a la unidad a la hora definida, la canción seleccionada para el temporizador de activación no se reproducirá. Desconecte cualquier otro dispositivo antes de la hora ajustada.



- El temporizador de activación y el temporizador de apagado del SMART TIMER pueden activarse y desactivarse únicamente desde DTA CONTROLLER.
- El SMART TIMER no puede activarse ni desactivarse pulsando  en la unidad o el mando a distancia si no configura el SMART TIMER desde DTA CONTROLLER.

Reloj interno de la unidad

- La unidad copia la hora al reloj interno de la unidad desde DTA CONTROLLER si un dispositivo se conecta a la unidad a través de una conexión *Bluetooth*. El SMART TIMER se rige por el reloj interno de la unidad.
- El ajuste del reloj se reiniciará y se desactivará el SMART TIMER si se deja el cable de alimentación desconectado de la toma de corriente durante aproximadamente una semana.

Resolución de problemas

Consulte la tabla inferior cuando la unidad no funcione correctamente. Si su solución no aparece en la lista a continuación, o si las instrucciones no le sirven de ayuda, apague la unidad, desenchufe el cable de alimentación y póngase en contacto con un centro Yamaha de atención al cliente o concesionario autorizado.

General

Problema	Causa	Solución
La unidad se apaga poco después de conectarse la alimentación. La unidad no funciona correctamente.	El cable de alimentación no está correctamente conectado.	Conecte firmemente el cable de alimentación.
	La unidad ha estado expuesta a una descarga eléctrica externa de gran potencia, como un rayo, o a electricidad estática intensa.	Apague la unidad y desconecte el cable de alimentación. Vuelva a conectarlo aproximadamente 30 segundos después y vuelva a encender la unidad.
Los altavoces no emiten sonido.	El volumen está al mínimo.	Suba el volumen.
	La unidad se apaga.	Encienda la unidad y reproduzca la música de nuevo.
	La función de apagado automático está activada.	Encienda la unidad (☞ P.7).
La unidad y/o la iluminación se apagan de forma repentina.	La función de apagado automático está activada.	Encienda la unidad y/o la iluminación (☞ P.7).
	El temporizador de apagado del SMART TIMER está configurado.	Compruebe el ajuste del temporizador de apagado en DTA CONTROLLER.
La unidad y la iluminación se apagan de forma repentina.	El temporizador de activación del SMART TIMER está configurado.	Compruebe el ajuste del temporizador de activación en DTA CONTROLLER.
	El cable de alimentación lleva más de una semana desconectado y se ha borrado la información del reloj.	Ajuste el SMART TIMER desde DTA CONTROLLER y sincronícelo con la unidad (☞ P.12).
No es posible activar el SMART TIMER.	El SMART TIMER no se ha ajustado desde DTA CONTROLLER.	
Hay interferencia de ruido procedente de un equipo digital o de frecuencias altas.	La unidad está demasiado cerca de un equipo digital o de alta frecuencia.	Separe más la unidad de dicho equipo.
	Tal vez se esté utilizando el mando a distancia fuera de la distancia necesaria habitual.	Utilice el mando a distancia dentro del rango operativo (☞ P.6).
El mando a distancia no está operativo o no funciona bien.	Puede que el sensor del mando a distancia de esta unidad esté expuesto a la luz solar directa o iluminación, como una lámpara fluorescente de inversor.	Cambie la orientación de la iluminación o la unidad o cambie la unidad de lugar.
	Es posible que la pila esté agotada.	Cambie la pila por una pila nueva (☞ P.6).
	Hay obstáculos entre el sensor de esta unidad y el mando a distancia.	Aparte los obstáculos.

Bluetooth

Problema	Causa	Solución
No es posible emparejar la unidad con un dispositivo <i>Bluetooth</i> .	La unidad se apaga.	Encienda la unidad y realice el emparejamiento (☞ P.9).
	Hay otro dispositivo <i>Bluetooth</i> conectado.	Finalice la conexión <i>Bluetooth</i> actual y lleve a cabo el emparejamiento con el nuevo dispositivo.
	Esta unidad y el dispositivo están demasiado lejos.	Empareje la unidad y el dispositivo a una distancia máxima de 10 m.
	Existen señales de salida de un dispositivo (horno microondas, LAN inalámbrica, etc.) en la banda de frecuencia de 2,4 GHz cercana.	Aleje esta unidad del dispositivo que está emitiendo las señales de radiofrecuencia.
	Un adaptador <i>Bluetooth</i> , etc. que quiere emparejar con la unidad tiene una contraseña distinta de "0000".	Utilice un adaptador <i>Bluetooth</i> , etc. cuya contraseña sea "0000".
	El dispositivo <i>Bluetooth</i> no es compatible con A2DP.	Realice el emparejamiento con un dispositivo compatible con A2DP.
No es posible establecer una conexión <i>Bluetooth</i> .	La unidad se apaga.	Encienda la unidad.
	Hay otro dispositivo <i>Bluetooth</i> conectado.	Finalice la conexión <i>Bluetooth</i> actual y establezca de nuevo una conexión <i>Bluetooth</i> con el mismo dispositivo.
	La función <i>Bluetooth</i> del dispositivo está desactivada.	Active la función <i>Bluetooth</i> del dispositivo.
	Se ha eliminado la información de emparejamiento.	Vuelva a realizar el emparejamiento (☞ P.9). Esta unidad puede emparejarse con ocho dispositivos. Si se empareja un noveno dispositivo, la información de emparejamiento con la fecha de conexión más antigua se elimina.
	Esta unidad no está registrada en la lista de conexiones del dispositivo <i>Bluetooth</i> .	Vuelva a realizar el emparejamiento (☞ P.9).
No se produce sonido o el sonido se interrumpe durante la reproducción.	El volumen del dispositivo conectado es demasiado bajo.	Suba el volumen del dispositivo conectado.
	El dispositivo de conexión no está configurado para enviar señales de audio <i>Bluetooth</i> a la unidad.	Seleccione la unidad como salida de las señales de audio <i>Bluetooth</i> del dispositivo de conexión.
	La conexión <i>Bluetooth</i> de la unidad con el dispositivo se ha cancelado.	Vuelva a realizar el proceso de conexión <i>Bluetooth</i> (☞ P.10).
	Existen señales de salida de un dispositivo (horno microondas, LAN inalámbrica, etc.) en la banda de frecuencia de 2,4 GHz cercana.	Aleje esta unidad del dispositivo que está emitiendo las señales de radiofrecuencia.
	Esta unidad y el dispositivo conectado están demasiado lejos.	Desplace el dispositivo conectado a una distancia inferior a 10 m de la unidad.

Especificaciones

Sección Bluetooth

Versión de <i>Bluetooth</i>	Ver. 2.1+EDR
Perfil compatible	A2DP (Advanced Audio Distribution Profile) AVRCP (Audio/Video Remote Control Profile)
Códecs compatibles	SBC, AAC, aptX®
Salida inalámbrica	<i>Bluetooth</i> Clase 2
Rango máximo de comunicación	10 m (sin obstáculos)

Sección AUX IN

Conector de entrada	Minitoma estéreo de 3,5 mm
---------------------	----------------------------

Sección de iluminación (LED*)

Vida útil	(Flujo luminoso inferior al 70%) Aproximadamente 40.000 horas
Consumo	(Únicamente con la iluminación encendida) 9 W

General

Alimentación eléctrica	Modelos para EE.UU. y Canadá	CA 120 V, 60 Hz
	Modelo para Reino Unido	CA 100 – 240 V, 50/60 Hz
	Modelo para Australia	
	Modelo para Asia	
	Modelo para Taiwán	
Consumo	Condición de activación (reproducción de música e iluminación encendida): 20 W	
	Condición de apagado (iluminación y SMART TIMER apagados y sin conexión <i>Bluetooth</i>): 0,5 W o menos	
Dimensiones (Anchura × Altura × Profundidad)	300 × 1.152 × 300 mm (incluyendo la base)	
Peso	5,5 kg	

Información actualizada a octubre de 2013. Las especificaciones están sujetas a cambios sin previo aviso.

* La vida útil estimada de la luz LED es de aproximadamente 40.000 horas. Esta estimación corresponde al momento en el que la luz se agota o en el que el flujo luminoso desciende por debajo del 70% del nivel original (el que se produzca antes). Sin embargo, no se garantiza el ciclo de vida de 40.000 horas.

Made for



“Made for iPod”, “Made for iPhone” y “Made for iPad” significa que un accesorio electrónico se ha diseñado específicamente para conectarse a un iPod, un iPhone o un iPad, respectivamente y que el

desarrollador ha certificado que cumple con los estándares de rendimiento de Apple.

Apple no se hace responsable del funcionamiento de este dispositivo ni de su cumplimiento con los estándares normativos y de seguridad.

Tenga en cuenta que el uso de este accesorio con un iPod, un iPhone o un iPad puede afectar al rendimiento inalámbrico.

iPad, iPhone, iPod y iPod touch son marcas comerciales de Apple Inc., registradas en los EE. UU. y en otros países.

Bluetooth

- *Bluetooth* es una tecnología para comunicación inalámbrica entre dispositivos dentro de un área aproximada de 10 metros a través de la banda de frecuencia de 2,4 GHz, una banda que se puede usar sin necesidad de licencia.
- *Bluetooth* es una marca registrada de *Bluetooth SIG* y Yamaha la utiliza de acuerdo con un contrato de licencia.

Gestión de las comunicaciones Bluetooth

- La banda de 2,4 GHz utilizada por los dispositivos *Bluetooth* compatibles es una banda de radio que muchos otros equipos también utilizan. Aunque los dispositivos *Bluetooth* compatibles utilizan una tecnología que reduce al mínimo la influencia de otros componentes que puedan estar usando la misma banda de radio, esta influencia inevitablemente puede reducir la velocidad o la distancia de las comunicaciones y, en algunos casos, interrumpir la comunicación.
- La velocidad de transferencia de la señal y la distancia a la que es posible la comunicación varía en función de la distancia entre los dispositivos comunicantes, la presencia de obstáculos, las condiciones de las ondas de radio y el tipo de equipo.
- Yamaha no garantiza el funcionamiento de todas las conexiones inalámbricas entre esta unidad y otros dispositivos compatibles con *Bluetooth*.

aptX® es una marca comercial de CSR.

Android™

Android y Google Play son marcas comerciales de Google, Inc.

