



CONCERT XYLOPHONE

YX500R/YX500F

取扱説明書

Owner's Manual

Bedienungsanleitung

Mode d'emploi

Manual de instrucciones

Руководство пользователя

使用手冊

사용설명서

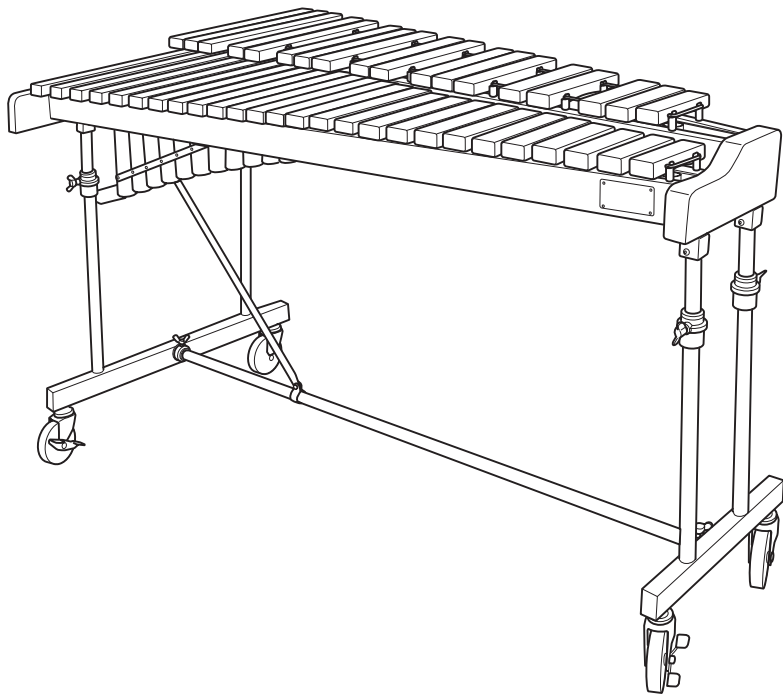

English / 日本語

Français / Deutsch

Русский / Español

한국어 / 中文

『安全上のご注意』および『ガススプリング取り扱いに関する注意事項』を必ずお読みください。

Carefully read the contents of this manual, especially all precautions.

Lesen Sie unbedingt die „Vorsichtshinweise für die Handhabung der Gasfeder“ und die „Vorsichtsmaßregeln“.

Lire attentivement les paragraphes « Précautions de manipulation du ressort à gaz » et « Précautions à observer ».

Lea sin falta las “Precauciones para la manipulación del muelle de gas” y las “Precauciones”.

Обязательно прочтите разделы “Предосторожности при обращении с пневматической пружиной” и “Меры предосторожности”.

务请阅读“气弹簧操作注意事项”和“注意事项”。

“가스 스프링 취급상의 주의사항” 및 “주의사항” 을 반드시 읽어 주십시오 .

Vorsichtsmaßregeln

Bitte lesen Sie die folgenden Anweisungen und Erläuterungen zur Handhabung, bevor Sie das Xylophon verwenden.

Sicherer Gebrauch des Xylophons

Das Xylophon ist ein großes und schweres Instrument, das an vielen Orten, wie in Schulen und auch zu Hause, und von Personen aller Altersgruppen, von Kindern bis hin zu Profimusikern, verwendet wird. Beachten Sie zu Ihrer Sicherheit bitte die folgenden Anweisungen für ordnungsgemäße Pflege und Aufstellung. Insbesondere Kinder sollten vor Gebrauch durch einen Erwachsenen in die Grundlagen zur korrekten Handhabung des Instruments eingewiesen werden.

Verletzungen vermeiden — Achten Sie darauf, dass alle der folgenden Vorsichtsmaßregeln eingehalten werden

Über die Symbole

Die in diesem Abschnitt verwendeten Symbole sollen den sicheren Gebrauch des Instruments fördern und verhindern, dass Sie oder Andere Verletzungen oder Sachschäden verursachen bzw. davontragen. Bitte prägen Sie sich die Bedeutung dieser Symbole ein, bevor Sie die Anleitung lesen.



Dieses Symbol kennzeichnet untersagte Handlungen.



Dieses Symbol fordert Sie zur Vorsicht auf (u.A. bei Gefahren und Warnungen).



Dieses Symbol kennzeichnet Anweisungen, die genauestens befolgt werden müssen.



Warnung

Nichtbeachtung der mit diesem Symbol gekennzeichneten Warnhinweise oder unsachgemäßer Gebrauch kann den Tod oder schwere Verletzungen zur Folge haben.

Aufstellung des Instruments



Stellen Sie das Instrument niemals auf einer schrägen, instabilen oder anderweitig ungeeigneten Fläche auf. Das Instrument könnte sich bewegen oder umkippen und eine Verletzung verursachen.

Umgang mit dem Instrument



Lehnen Sie sich niemals an oder auf das Instrument und klettern Sie nicht darauf. Das Instrument könnte umkippen und eine Verletzung verursachen.



Untersagen Sie Spiele und Unfug um das Instrument. Solche Handlungen könnten ein Umkippen des Instruments verursachen. Eine Kollision mit dem Instrument kann eine Verletzung zur Folge haben.



Meiden Sie im Falle eines Erdbebens die Nähe des Instruments. Bei einem starken Beben kann das Instrument bei schweren Erschütterungen sich bewegen oder umkippen.

Umstellen und Transportieren des Instruments



Rennen Sie beim Schieben des Instruments nicht. Bei zu schnellem Schieben könnte ein zeitiges Stoppen unmöglich sein, so dass man an eine Wand o. dgl. stößt und sich oder andere Personen verletzt.



Tragen Sie das Instrument niemals in zusammengebautem Zustand über eine Treppe in eine andere Etage. Dabei können sich Teile lösen und das Instrument kann kippen, wenn man das Gleichgewicht verliert. Das Instrument muss in diesem Fall für den sicheren Transport zerlegt werden.



Versuchen Sie niemals, das Instrument ohne Hilfe zu heben oder zu tragen.

Wenn das Instrument gehoben werden muss, versuchen Sie nicht, dies ohne Hilfe durchzuführen. Beim Versuch, das Instrument ohne Hilfe zu heben, kann man sich die Finger oder andere Gliedmaßen einklemmen, einen Rückenschaden zuziehen oder eine andere schwere Verletzung erleiden. Wenn das Instrument gehoben werden muss, ist dies von mindestens zwei Personen durchzuführen. Halten Sie das Instrument zum Heben mit beiden Händen an den Rahmenenden.

* Das Gewicht des Instruments beträgt:

YX500R: 35 kg

YX500F: 38 kg



Wenn das Instrument zum Umstellen auf seinen Fußrollen geschoben wird, halten Sie das Instrument am Rahmen und schieben Sie es nur über flache und ebene Flächen langsam vorwärts.

Beim Schieben des Instruments über geneigte, unebene oder kiesige Flächen könnte es umkippen oder außer Kontrolle geraten.

Halten Sie das Instrument am Rahmen und schieben Sie es langsam vorwärts.

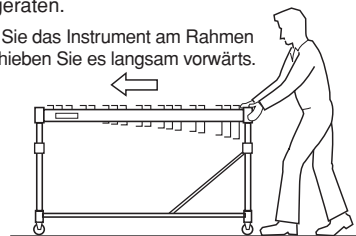

Vorsicht

Nichtbeachtung der mit diesem Symbol gekennzeichneten Warnhinweise oder unsachgemäßer Gebrauch kann eine Verletzung oder einen Sachschaden zur Folge haben.

Handhabung



Berühren Sie gerissene Klangstäbe nicht. Gerissene Klangstäbe haben scharfe Kanten, die Handverletzungen verursachen können.



Verwenden Sie die Schlagklöppel nur zum Spielen auf dem Instrument. Ein Missbrauch der Schlagklöppel kann Verletzungen und Unfälle zur Folge haben.



Vergewissern Sie sich immer davon, dass die Flügelschrauben und -mutter fest angezogen sind, damit sich beim Spielen keine Teile lockern.

Wenn das Instrument mit losen Schrauben und Muttern verwendet wird, können beim Spielen Probleme wie unerwartete Bewegungen von Teilen auftreten, und beim Umstellen können Teile herunterfallen und eine Verletzung verursachen.



Seien Sie beim Zusammenbau vorsichtig, damit Sie sich Ihre Finger nicht einklemmen.

Sie könnten dadurch Verletzungen davontragen. Seien Sie insbesondere bei der Montage der Beine, Verstärkungsstrebe und Resonanzrohre vorsichtig. Diese Arbeiten sollten beim Zusammenbau von zwei Personen durchgeführt werden, wobei jeder Schritt nochmals zu prüfen ist.









Vorsichtshinweise für die Handhabung der Gasfeder

Bitte beachten Sie die folgenden Vorsichtshinweise für die korrekte Handhabung der Gasfeder.

1. Vorsichtshinweise für die Handhabung der Gasfeder



Vorsicht

 Eine Schmierung der Gasfeder ist nicht erforderlich. Zusätzliches Öl würde die Haltbarkeit der Abdichtung beeinträchtigen und kann ein Lecken von Öl zur Folge haben.	 Beachten Sie, dass Dellen oder Kratzer in der Kolbenstange bzw. am Zylinder die Lebensdauer der Abdichtung verkürzt und Funktionsstörungen verursacht. Vermeiden Sie daher ein Anstoßen an Kolbenstange und Zylinder.
 Schützen Sie die Gasfeder vor Stößen. Ein Schlag oder Stoß kann ein Auslaufen von Öl, eine Funktionsstörung oder einen Defekt verursachen.	 Setzen Sie die Gasfeder keinen extrem hohen oder tiefen Temperaturen aus. Der zulässige Temperaturbereich ist -20°C bis +50°C.
 Die Gasfeder darf nicht zerlegt werden. Da sie unter Hochdruck versiegelt wurde, ist ein versuchtes Zerlegen extrem gefährlich.	 Schützen Sie das Instrument vor Regen, Nässe und Staub. Diese Einflüsse können eine Funktionsstörung verursachen.
 Die Gasfeder ist nicht ausreichend stabil, einer nicht gleichmäßig verteilten Last standzuhalten, und verbiegt leicht. Eine einseitige Belastung würde ein Verbiegen der Stange verursachen, wonach die Feder nicht mehr einwandfrei arbeitet.	 Wenden Sie beim Heben des Rahmenendes nicht zu viel Kraft auf, da sich die Gasfeder dabei vom Bein lösen könnte, was eine Funktionsstörung oder einen Defekt zu Folge haben kann.

- Setzen Sie die Gasfeder keiner hohen Zugbelastung aus, da sie dadurch beschädigt werden kann.
- Sehen Sie im Falle eines Defekts von einer Weiterverwendung des Instrument ab und wenden Sie sich an das Geschäft, in dem es erworben wurde. Sollte Ihnen Ihr Händler nicht weiterhelfen können, wenden Sie sich direkt an Yamaha.

2. Anweisungen für die Entsorgung der Gasfeder







Gefahr

Beachten Sie zur Entsorgung der Gasfeder unbedingt die folgenden Anweisungen.

Die Gasfeder wurde unter hohem Druck versiegelt und enthält Stickstoffgas, das vor der Entsorgung freigesetzt werden muss. Anderenfalls kann die Feder explodieren und eine Verletzung verursachen.

[Untersagte Handlungen]

-  Nicht zusammenpressen.
-  Nicht zerschneiden/-sägen.
-  Keine Löcher an anderen als den angegebenen Punkten bohren (1 und 2 in Abb. 1).
-  Nicht ins Feuer werfen.

[Vorgehensweise zur Entsorgung]

1. Stecken Sie die Gasfeder in eine Plastiktüte. Bohren Sie zum Freisetzen des Gases und Öls an der geeigneten Stelle durch die Plastiktüte hindurch ein 2 bis 3 mm großes Loch 1 und bohren danach an der zweiten Position ein weiteres Loch 2. (Die Löcher müssen in der Reihenfolge von 1 und 2 gebohrt werden.)
2. Wenn keine Plastiktüte verwendet wird, können Öl und Bohrspäne herausgeschleudert werden. (In diesem Fall ist unbedingt ein Augenschutz zu tragen.)

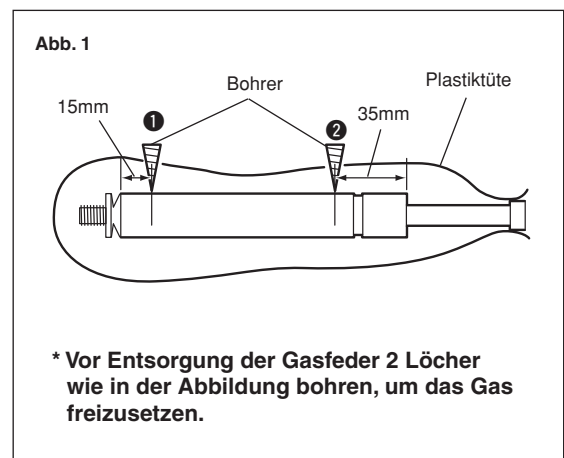

Précautions à observer

Lisez les explications et consignes de manipulation ci-dessous avant d'utiliser le xylophone.

Pour une utilisation sûre du xylophone de concert

Le xylophone peut être utilisé dans les circonstances les plus variées, à l'école, à la maison, etc. par différents types d'utilisateurs, de l'enfant au musicien professionnel. Pour votre sécurité, suivez les recommandations ci-dessous de placement et d'utilisation de l'instrument. Plus particulièrement dans le cas des enfants, un adulte responsable doit fournir des instructions d'utilisation adéquates de l'instrument.

Prévention contre toutes blessures — Veuillez suivre toutes les précautions ci-dessous

À propos des icônes

Des icônes sont utilisées dans cette rubrique pour rendre plus claires les instructions de sécurité permettant d'éviter les risques de blessure et de dégâts matériels. Veuillez bien lire les consignes et comprendre le sens de chaque icône avant de lire le reste de ce mode d'emploi.



Cette icône signale des actions interdites.



Cette icône vous invite à être attentif (et peut signaler des dangers et avertissements)



Cette icône signale des instructions spécifiques qui doivent absolument être suivies.



Avertissement

Si vous négligez les avertissements signalés par ce symbole, il peut se produire des blessures graves ou mortelles.

Placement de l'instrument



Ne placez en aucun cas l'instrument sur une surface instable telle qu'une pente ou un sol inégal.
Il pourrait tomber ou se renverser et blesser quelqu'un.

Manipulation de l'instrument



Ne vous appuyez pas sur l'instrument, ne montez pas dessus.
Il pourrait tomber et entraîner des blessures graves.



Ne jouez pas à proximité de l'instrument.
Cela pourrait le faire tomber. Un choc avec l'instrument pourrait causer des blessures.



Tenez-vous à l'écart de l'instrument en cas de tremblement de terre.
Les fortes secousses pourraient déplacer ou faire tomber l'instrument.

Déplacement de l'instrument



Ne courez pas lorsque vous déplacez l'instrument.
Vous pourriez avoir du mal à vous arrêter, l'instrument pourrait heurter un mur et vous pourriez en être sérieusement blessé.



Ne portez en aucun cas l'instrument tout assemblé dans des escaliers.
Des pièces pourraient tomber, vous pourriez perdre l'équilibre et vous blesser sérieusement. Ne déplacez l'instrument qu'après l'avoir démonté.



Ne soulevez ni ne portez jamais l'instrument seul.
Si l'instrument doit être soulevé, ne le faites pas seul. Vous risqueriez de vous coincer les doigts ou les membres, de vous faire mal au dos ou de subir d'autres atteintes corporelles sérieuses. Soulevez toujours l'instrument à deux personnes au moins, en l'attrapant fermement par les extrémités de son cadre.

* Le poids de l'instrument est le suivant :
YX500R: 35 kg
YX500F: 38 kg



Lorsque vous déplacez l'instrument sur ses roulettes, tenez-le par les extrémités de son cadre et poussez-le doucement sur des surfaces planes et lisses.
Le déplacement sur des surfaces en pente, inégales ou comportant du gravier peut entraîner la chute de l'instrument ou la perte du contrôle sur celui-ci.

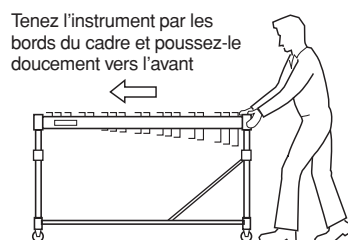

Tenez l'instrument par les bords du cadre et poussez-le doucement vers l'avant



Attention

Si vous négligez les avertissements signalés par ce symbole, vous pourriez infliger des blessures ou des handicaps à des personnes ou causer la perte de biens matériels.

Manipulation



Ne touchez pas les lames sonores fêlées.
Les lames sonores fêlées présentent des bords coupants qui peuvent provoquer des coupures de la main. Remplacez ces lames dès que possible.



Ne vous servez pas des maillets pour autre chose que le jeu de l'instrument.
Une utilisation intempestive des maillets peut causer des blessures ou des accidents inattendus.



Veillez à tout moment à ce que les boulons et écrous à oreilles soient bien serrés pour éviter que des pièces se desserrent pendant le jeu.

L'utilisation de l'instrument alors que certaines pièces sont desserrées peut provoquer des mouvements inattendus ou d'autres phénomènes intempestifs pendant le jeu, ou encore la chute de certaines pièces pendant le transport, ce qui peut entraîner des blessures corporelles.



Veillez à ne pas vous faire coincer les doigts ou les mains pendant le montage.

Vous pourriez en être blessé. Lors du montage des pieds, des étais de renfort et des tubes résonateurs, soyez toujours au moins deux, chacun veillant à contrôler les actions de l'autre pendant le montage.

Précautions de manipulation du ressort à gaz

Veillez respecter les instructions suivantes pour la manipulation du ressort à gaz lors du réglage en hauteur.

1. Précautions de manipulation du ressort à gaz



Les ressorts à gaz n'ont pas besoin d'être graissés. Tout ajout d'huile réduirait la durée de vie du joint et entraînerait une fuite d'huile.	Notez que si la tige piston ou le cylindre sont abîmés, cela réduira la durée de vie du joint ou pourra entraîner un dysfonctionnement. Ne cognez pas la tige piston ni le cylindre.
Veillez à ne causer aucun choc au ressort à gaz, qui pourrait entraîner une fuite d'huile, un dysfonctionnement ou une cassure.	N'exposez pas le ressort à gaz à des températures excessivement hautes ou basses. La plage de température acceptable va de -20°C à 50°C .
Ne démontez en aucun cas le ressort à gaz. Il contient un gaz à haute pression dont l'échappement pourrait être dangereux.	Évitez d'utiliser l'instrument dans des lieux exposés à la pluie, à l'humidité ou à beaucoup de poussière. Cela favoriserait son dysfonctionnement.
Le ressort à gaz n'est pas une pièce assez rigide pouvant supporter des forces latérales ; ne cherchez pas à le tordre ou le plier. Si la charge est mal équilibrée, le piston peut se déformer et être à l'origine d'un dysfonctionnement.	N'appliquez pas une force excessive pour soulever le cadre de l'instrument et retirer le ressort à gaz de son pied. Cela pourrait entraîner un dysfonctionnement ou une rupture.

- N'appliquez pas une charge de traction importante au ressort à gaz car il pourrait s'en trouver endommagé.
- En cas de panne, arrêtez d'utiliser l'instrument et contactez le revendeur chez qui vous l'avez acheté. Si votre revendeur ne peut pas vous aider, veuillez contacter directement Yamaha.

2. Instructions d'évacuation du gaz



Veillez à bien observer les instructions ci-dessous lorsque vous devez vous débarrasser du ressort à gaz. Comme le ressort contient de l'azote pressurisé, il est important de le vider avant de le mettre au rebut, car dans le cas contraire, il pourrait entraîner une explosion et blesser des individus.

[Actions interdites]

- Ne l'écrasez pas.
- Ne le coupez pas.
- Ne percez aucun autre trou que ceux spécifiés (positions ① et ② sur la figure 1).
- Ne le jetez pas au feu.

[Évacuation du gaz]

1. Placez le ressort à gaz dans un sac en plastique. À l'aide d'une perceuse et d'un foret de 2 à 3 millimètres, pratiquez le trou ① de l'extérieur du sac en plastique à la position indiquée sur la figure, pour évacuer le gaz et l'huile, puis pratiquez un autre trou en position ② à la hauteur indiquée. (Veillez à bien percer les trous dans l'ordre, d'abord le ① puis le ②.)

2. Si vous n'utilisez pas de sac en plastique, l'huile et les résidus de perçage peuvent se répandre. (Dans ce cas, portez des lunettes de protection.)

Figure 1

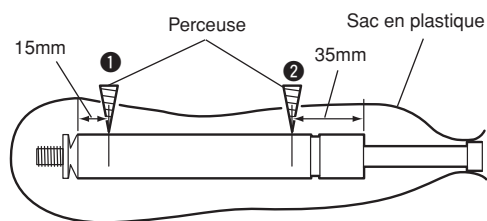

* Percez les 2 trous illustrés ci-dessus pour évacuer le gaz avant de vous débarrasser du ressort à gaz.

Vorsichtshinweise

Bitte lesen Sie die folgenden Anweisungen, bevor Sie das Konzertxylophon verwenden.

◆ Stellplatz

Der Gebrauch oder die Aufbewahrung unter den folgenden Einflüssen kann eine Beschädigung zur Folge haben (auch bei verpacktem Instrument).

- In direktem Sonnenlicht, beispielsweise neben einem Fenster, oder tagsüber in einem geschlossenen Fahrzeug.
- In der Nähe eines Heizkörpers oder an anderen Orten, wo das Instrument hoher Wärme ausgesetzt ist.
- In extrem kalter Umgebung.
- An Orten mit übermäßig hohem Feuchtigkeits- oder Staubgehalt.

◆ Handhabung

- Legen Sie keine Gegenstände auf dem Instrument ab und stützen Sie sich nicht auf das Instrument, da dies eine Beschädigung der Klangstäbe und des Rahmens oder ein extrem gefährliches Umkippen des Instruments verursachen kann.
- Verwenden Sie zum Spielen auf dem Konzertxylophon keine Schlägel, Schlagstöcke oder anderen harten Gegenstände, da diese Dellen oder Kratzer in den Klangstäben verursachen können, die eine Verschlechterung der Tonqualität zur Folge haben (Holzklangstäbe). Beim Schlagen mit einem harten Gegenstand können sich außerdem auch Risse in den Klangstäben bilden (Acoustalon-Klangstäbe).

◆ Umstellen und Transportieren des Instruments

- Vergewissern Sie sich vor dem Umstellen des Instruments davon, dass die Bremsen der Fußrollen gelöst sind. Heben Sie das Instrument beim Schieben über raue Flächen leicht an.
- Wenn ein Transport des Instruments an einen anderen Ort erforderlich wird, zerlegen Sie es bis zu der Form, in der es geliefert wurde, und achten auf ordnungsgemäße Verpackung aller Teile. Die Zerlegung erfolgt in umgekehrter Reihenfolge des Zusammenbaus.

◆ Bei Nichtgebrauch

- Arretieren Sie die Fußrollenbremsen.

◆ Pflege und Wartung

- Die Klangstäbe sollten von Zeit zu Zeit mit einem weichen und trockenen Tuch oder einem Silikontuch poliert werden. Wischen Sie Flecken, die auf diese Weise nicht entfernt werden können, mit ein wenig Äthylalkohol ab. Verwenden Sie zur Reinigung niemals Verdünner, Benzin oder ein feuchtes Tuch.

◆ Die Anleitung gut aufbewahren

- Nachdem Sie die Anleitung durchgelesen haben, bewahren Sie sie zum späteren Nachschlagen gut auf.



Vorsichtshinweise für den Zusammenbau

- Das Instrument sollte von mindestens zwei Personen den in dieser Anleitung gegebenen Anweisungen gemäß zusammengebaut werden. Beim Zusammenbau in der falschen Reihenfolge besteht die Möglichkeit, dass Rohre herunterfallen und eine Verletzung verursachen, die Spielbarkeit des Instruments leidet oder ein lautes Geräusch verursacht wird.
- Nach der abschließenden Einstellung der Beine müssen die Befestigungsschrauben fest angezogen werden, damit sie sich nicht lockern. Ein Lockern während des Spielens kann zur Folge haben, dass sich das Instrument unvermittelt bewegt, ungewöhnliche Geräusche erzeugt werden oder andere Probleme auftreten. Ziehen Sie die Schrauben von Zeit zu Zeit nach.

Attention

Veillez lire les instructions ci-dessous attentivement avant d'utiliser votre xylophone.

◆ Lieu d'installation

L'utilisation ou le stockage de l'instrument dans les lieux suivants peut entraîner des dommages, même s'il est emballé :

- Exposé aux rayons du soleil, par exemple près d'une fenêtre ou dans un véhicule fermé dans la journée.
- Près d'un appareil de chauffage ou plus généralement dans un lieu soumis à une température excessive.
- Dans un environnement excessivement froid.
- Dans un lieu soumis à une humidité ou à de la poussière en excès.

◆ Manipulation

- Ne posez pas d'objet sur l'instrument et ne vous appuyez pas dessus, car cela pourrait endommager les lames et le cadre ou, pire, renverser l'instrument, ce qui est extrêmement dangereux.
- N'utilisez pas des maillets de cloches-tubes ou d'autres objets trop durs sur votre xylophone. Cela pourrait endommager les lames et nuire à la qualité sonore (plus particulièrement pour les lames en bois). Éviter également de frapper trop fortement les lames en Acoustalon avec des baguettes très dures, vous risqueriez de les fendre.

◆ Déplacement et transport de l'instrument

- Avant de déplacer l'instrument, assurez-vous que les freins des roulettes soient débloqués. Si vous passez sur des surfaces inégales, veillez à soulever légèrement l'instrument du sol.
- Si l'instrument doit être amené sur un autre site, démontez-le à l'identique de l'état dans lequel il vous a été livré et emballez correctement chaque pièce. Pour ce démontage, suivez les instructions de montage à l'envers.

◆ En cas de non-utilisation

- Veillez à bloquer les roues en utilisant les freins.

◆ Entretien

- Les lames peuvent être lustrées de temps à autre, à l'aide d'un chiffon doux et sec ou d'un chiffon au silicone. Les tâches qui ne partent pas de cette façon peuvent être nettoyées à l'aide d'un peu d'alcool éthylique. N'utilisez jamais de white spirit ou de benzène, ni un chiffon mouillé, pour le nettoyage.

◆ Conservez ce mode d'emploi en lieu sûr

- Après l'avoir lu, rangez ce mode d'emploi en lieu sûr pour pouvoir le retrouver en cas de besoin.



Précautions de montage

- Lors du montage et du démontage de l'instrument, il faut être au moins deux personnes et bien suivre les instructions de ce mode d'emploi. Un montage dans le mauvais ordre peut entraîner une chute des résonateurs, ce qui peut vous blesser, nuire à la prestation musicale ou faire du bruit.
- Suite au réglage des pieds, il faut bien serrer les vis pour empêcher qu'elles se desserrent. Un desserrage des vis pourrait en effet entraîner des mouvements de l'instrument pendant son utilisation, du bruit et d'autres problèmes. De temps à autre, resserrez ces vis.

Teilebezeichnungen / Nomenclature

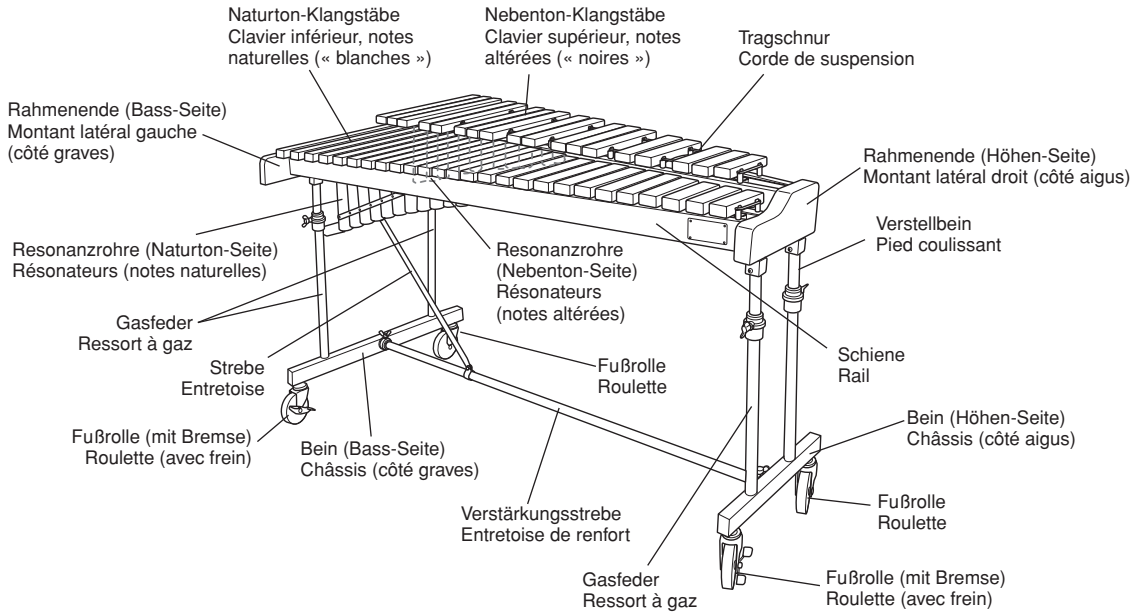

Überprüfung des Verpackungsinhalts / Vérification du contenu de l'emballage

Im Versandkarton des Xylophons sollten folgende Teile enthalten sein.

Kontrollieren Sie vor dem Zusammenbau des Instruments, ob alle aufgeführten Teile vorhanden sind.

* Sollte ein Teil fehlen, wenden Sie sich bitte an das Geschäft, in dem das Instrument erworben wurde.

Le carton d'emballage de votre xylophone doit contenir les pièces ci-dessous.

Avant d'assembler l'instrument, vérifiez que vous possédez bien toutes les pièces de la liste.

* Si une pièce était manquante, veuillez contacter le magasin où vous avez acheté l'instrument.

① **Rahmenbaugruppe**

① **Ensemble du châssis**

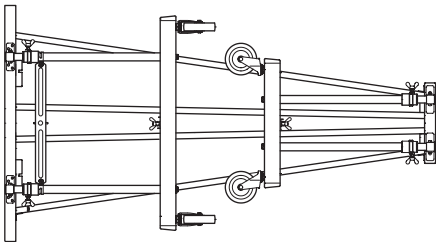

④ **Verstärkungsstrebe**

④ **Entretoise de renfort**



② **Naturton-Klangstäbe**

② **Clavier inférieur notes naturelles (« blanches »)**

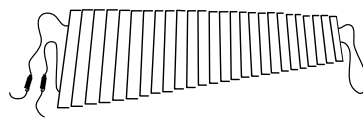

⑤ **Resonanzrohre (Naturton-Seite)**

⑤ **Résonateurs (notes naturelles)**



③ **Nebenton-Klangstäbe**

③ **Clavier supérieur notes altérées (« noires »)**

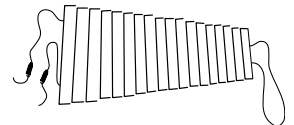

⑥ **Resonanzrohre (Nebenton-Seite)**

⑥ **Résonateurs (notes altérées)**

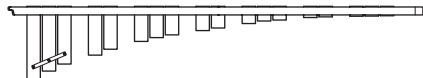

⑦ **Bedienungsanleitung (dieses Heft)**

⑦ **Mode d'emploi (ce livret)**

Zusammenbau / Assemblage

Zur Sicherheit sollte das Instrument von mindestens zwei Personen an einem ausreichend geräumigen Ort zusammengebaut werden. Wir empfehlen Ihnen, das Instrument auf einem Teppich oder einer anderen weichen Unterlage zusammenzubauen.

1 Verbinden der Beine an Bass- und Höhen-Seite mit der Strebe.

- 1-1 Legen Sie die Rahmenbaugruppe wie unten dargestellt auf einem Teppich oder einer anderen weichen Bodenfläche ab.
- 1-2 Setzen Sie beide Beine (Bass-Seite und Höhen-Seite) an und führen Sie dann die Verstärkungsstrebe mit ihrer Nut nach unten weisend bis zum Anschlag in das Verbindungsstück auf der Bass-Seite ein. Wenn die Strebe bis zum Anschlag im Verbindungsstück sitzt, deckt sich die Spitze der Flügelschraube mit der Nut. Ziehen Sie die Flügelschraube fest an.
 - * Das Loch nahe der Nut dient beim Einführen der Verstärkungsstrebe als Bezugspunkt.
- 1-3 Befestigen Sie die Verbindungsstrebe auf dieselbe Weise an der Höhen-Seite.

! Vorsicht

Seien Sie beim Ansetzen der Beine vorsichtig, da sie leicht umkippen und Sie sich Ihre Finger oder Hände einklemmen können. Aus diesem Grunde sollte die Montage der Strebe von mindestens zwei Personen durchgeführt werden, wobei eine Person die Beine so hält, dass sie nicht umkippen können.

2 Befestigen Sie die Schrägstrebe am Bein-Stützblech.

- 2-1 Hängen Sie den Haken am Ende der Schrägstrebe auf den Stehbolzen am Bein-Stützblech, legen Sie die Unterlegscheiben (2) und die Federscheibe auf und befestigen Sie die Strebe, indem Sie die Flügelmutter aufschrauben und fest anziehen.

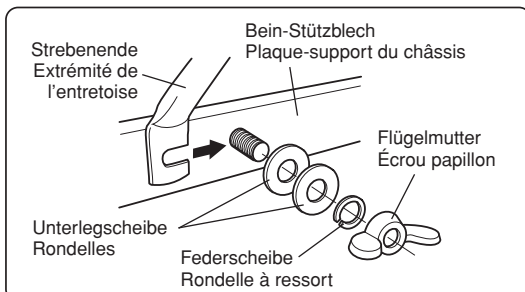
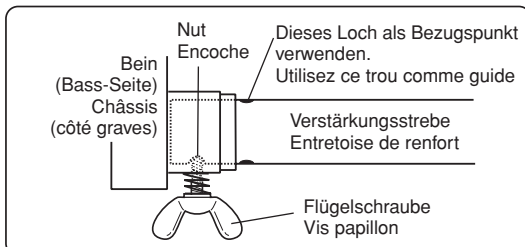

Pour des raisons de sécurité, l'instrument doit être assemblé par au moins deux personnes dans un endroit suffisamment grand.

Nous recommandons aussi que l'instrument soit assemblé sur un tapis ou une moquette.

1 Raccordez les châssis aigus et graves avec l'entretoise.

- 1-1 Placez le cadre sur le tapis ou la moquette de la façon indiquée ci-dessous.
- 1-2 Mettez en place les deux montants (côté des graves et des aigus), puis insérez l'entretoise de renfort, avec son encoche dirigée vers le bas, dans la bague de serrage du côté des graves aussi loin que possible. Quand l'entretoise est complètement insérée dans la bague de serrage et que la vis papillon est alignée avec l'encoche, serrez solidement la vis.
 - * Utilisez le trou près de l'encoche comme guide lors de l'insertion de l'entretoise dans la bague de serrage.
- 1-3 Raccordez l'entretoise de renfort du côté des aigus de la même façon.

! Attention

Faites attention lors de la mise en place des montants car ils peuvent tomber accidentellement et vous pincer les doigts ou les mains. Pour cette raison, l'installation de l'entretoise doit être réalisée par au moins deux personnes, et vous devez vous assurer que l'une tienne les montants de façon qu'ils ne puissent pas tomber.

2 Fixez l'entretoise diagonale à la plaque-support du châssis côté graves.

- 2-1 Fixez le crochet qui se trouve à l'extrémité de l'entretoise diagonale au boulon de la plaque-support du châssis côté graves, puis fixez les rondelles (2), la rondelle à ressort et l'écrou papillon, puis serrez solidement.

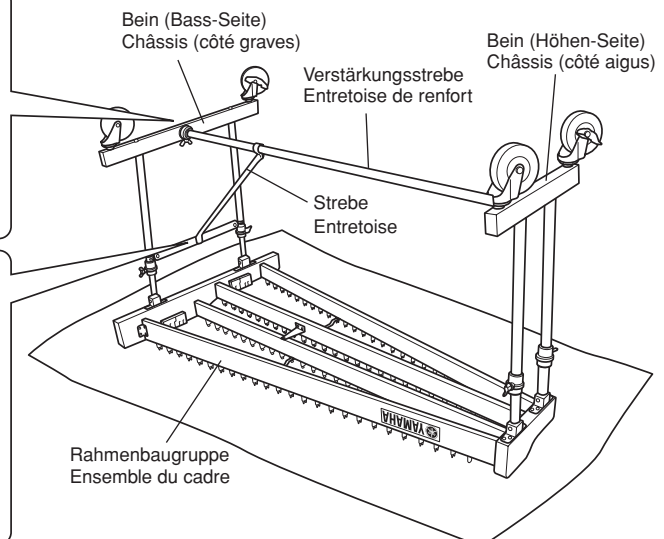

3 Stellen Sie das Instrument aufrecht auf.

* Das Umdrehen und Aufstellen kann gefährlich sein und sollte daher von zwei Personen durchgeführt werden.

3 Mettez l'instrument debout.

* Cette procédure est dangereuse et doit toujours être réalisée par au moins deux personnes.

4 Montieren Sie die Resonanzrohre.

* Achten Sie bei der Montage darauf, dass Sie mit den Resonanzrohren nicht an die Beine oder andere Gestellteile stoßen.

4 Installez les résonateurs.

* Ne laissez pas les résonateurs frapper les montants, etc. pendant leur installation.

- 4-1 Führen Sie den Resonanzrohrträger zunächst von unterhalb der Schiene her durch den Rahmen und befestigen Sie dann das Höhen-Ende an der Resonanzrohrauflage.
- 4-2 Befestigen Sie nun die Bass-Seite. Führen Sie das Ende des Resonanzrohrträgers durch den Zwischenraum in der Mitte der Resonanzrohrauflage, wie in der Abbildung dargestellt, um den Träger dann in die Nuten der Auflage zu legen. Bei Raumtemperaturen von 23 °C oder mehr hängen Sie den Resonanzrohrträger in die flacheren Nuten der Resonanzrohrauflage ein (Bild A). Bei Raumtemperaturen von 23 °C oder weniger hängen Sie den Resonanzrohrträger in die tieferen Nuten der Resonanzrohrauflage ein (Bild B).
- 4-3 Montieren Sie den zweiten Resonanzrohrträger auf dieselbe Weise.

- 4-1 Tout d'abord, faites passer les résonateurs à travers le cadre par dessous et montez l'extrémité des aigus sur le support des résonateurs.
- 4-2 Ensuite, montez le côté des graves. Faites passer l'extrémité des résonateurs à travers l'espace au centre du support des résonateurs comme montré sur le schéma de gauche, et insérez-les dans la fente du support des résonateurs. Si la température de la pièce est de 23°C ou supérieure, positionnez les résonateurs dans les encoches les moins profondes du support des résonateurs (Schéma A). Si la température de la pièce est de 23°C ou inférieure, positionnez les résonateurs dans les encoches les plus profondes du support des résonateurs (Schéma B).
- 4-3 Utilisez la même procédure pour installer l'autre jeu de résonateurs.

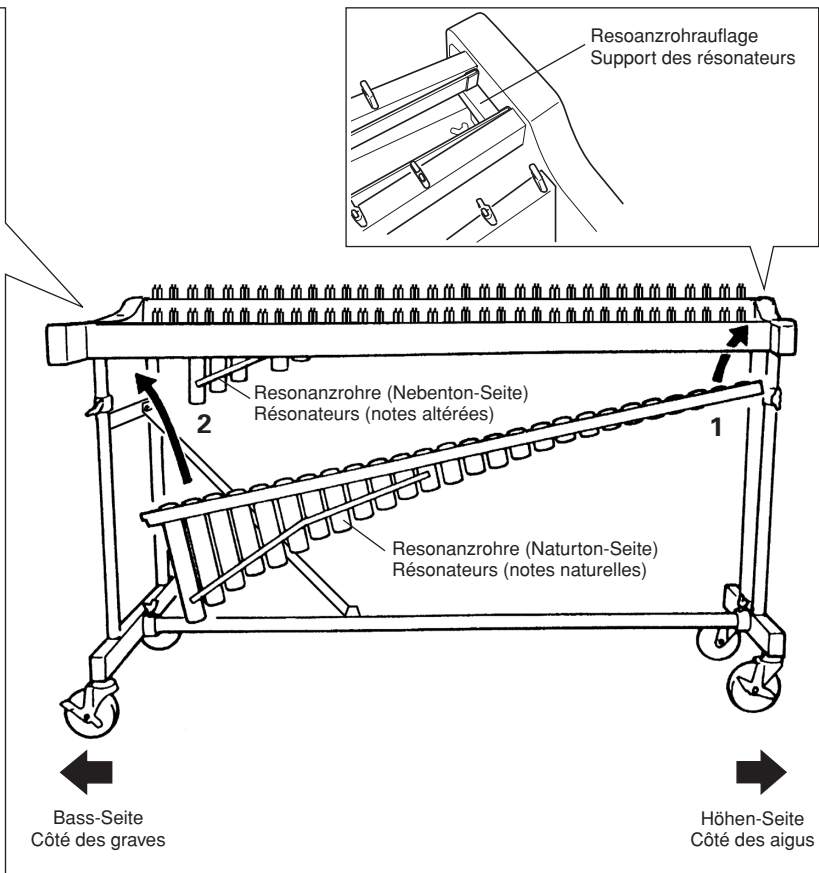
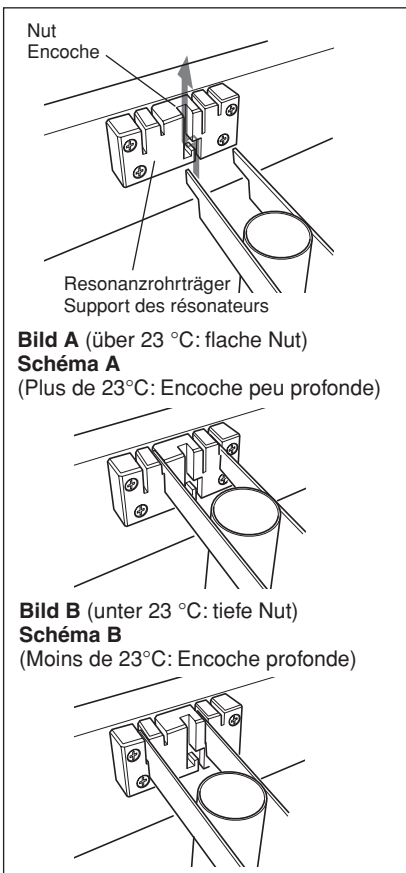

5 Bringen Sie die Klangstäbe an.

5-1 Bringen Sie zunächst die Naturton-Klangstäbe an.

Hierzu wird die Tragschnur mit beiden Händen an der Bass-Seite von einer Person und an der Höhen-Seite von einer zweiten Person fest gehalten, um die Klangstäbe dann vorsichtig auf die Schienen aufzulegen.

5-2 Wenn die Schnur in allen Pfosten liegt, befestigen Sie die Klangstäbe, indem Sie das linke und rechte Schnurende ziehen und die beiden Federn ineinander hängen.

* Achten Sie beim Einpassen der Klangstäbe darauf, dass sie dabei nicht beschädigt werden.

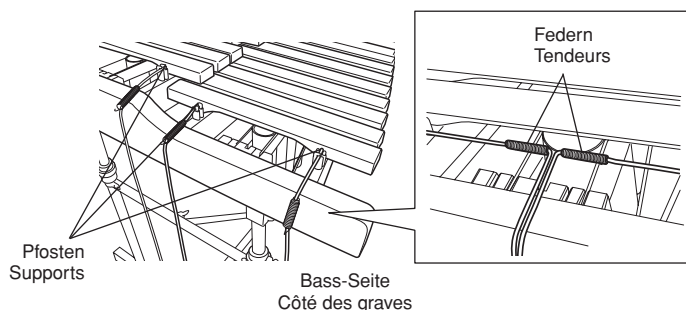
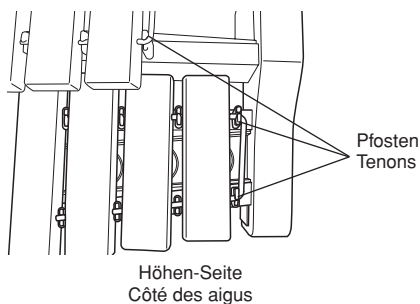

6 Stellen Sie die Klangstabhöhe ein.

Lassen Sie sich bei dieser Einstellung von mindestens einer weiteren Person helfen um sicherzustellen, dass die Bass- und Höhen-Seite parallel zum Boden stehen.

6-1 Stützen Sie den Rahmen an sowohl Bass- als auch Höhen-Seite mit beiden Händen und lösen Sie dabei die Flügelschrauben, mit denen die Verstellbeine festgestellt werden.

6-2 Stellen Sie die Höhe wunschgemäß ein und ziehen Sie die Flügelschrauben wieder fest an. Orientieren Sie sich bei der Höheneinstellung an den Bezugslinien der Beine und achten Sie darauf, dass die Tonstabreihen parallel zur Bodenfläche verlaufen.

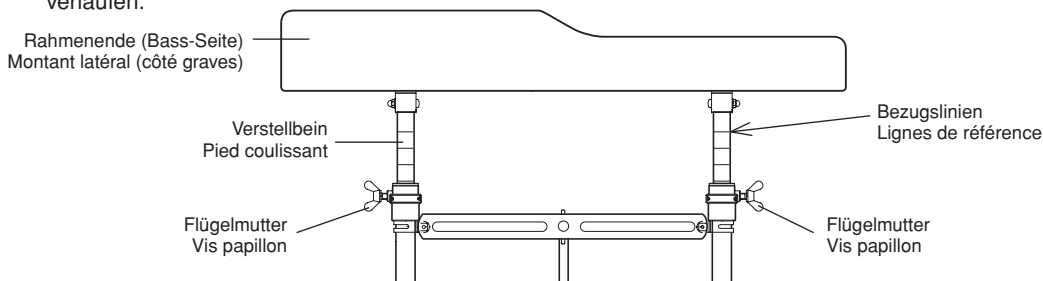

7 Der Zusammenbau ist damit abgeschlossen.

Prüfen Sie nach Abschluss des Zusammenbaus, dass alle Schrauben fest angezogen sind.

5 Mettez en place les claviers.

5-1 Mettez d'abord en place le clavier inférieur (notes naturelles). Une personne tenant solidement les cordes du côté des graves et une autre personne les tenant du côté des aigus, placez en douceur le clavier sur les montants longitudinaux.

5-2 Après vous être assuré que les cordes soient fixées à chaque support, fixez les claviers en tirant les cordes de droite et de gauche vers l'avant et en attachant ensuite les deux tendeurs l'un à l'autre.

* Faites attention de ne pas endommager les claviers lors de leur mise en place.

6 Réglez la hauteur des claviers.

Assurez-vous que cette procédure soit réalisée par au moins deux personnes de façon à ce que les côtés des graves et des aigus soient bien parallèles au sol.

6-1 Tout en tenant le montant latéral avec les deux mains du côté des graves et du côté des aigus, desserrez les vis papillons qui maintiennent les pieds coulissants.

6-2 Après avoir déterminé la hauteur souhaitée, serrez les vis papillons. Utilisez les lignes entre les montants comme guides pour vous assurer que les claviers soient bien parallèles au sol.

7 L'assemblage est maintenant terminé.

Une fois l'assemblage terminé, assurez-vous que chaque vis soit solidement serrée.

Technische Daten / Caractéristiques

■ YX500R

- **Tonumfang:** F45 – C88 (3-1/2 Oktaven)
- **Standardtonhöhe:** 442Hz
- **Klangstäbe:** Rosenholz, Lackierung mit offenen Poren
- **Klangstabgrößen:** 40 mm breit
23 mm dick
- **Resonanzrohre:** Stahlrohr,
hellgoldene Acrylbeschichtung
- **Rahmen:** Buche, mattbraunes Urethan-Finish
- **Beine:** Stahl, schwarze Leder-Mattierung
- **Höhenverstellung:** mit Gasfeder
- **Fußrollen:** 100 mm Durchmesser (mit Bremse)
- **Abmessungen (B x T x H):** 137,5 x 75 x 80 – 95 cm
- **Gewicht:** 35 kg

■ YX500F

- **Tonumfang:** F45 – C88 (3-1/2 Oktaven)
- **Standardtonhöhe:** 442Hz
- **Klangstäbe:** Acoustalon (faserverstärkter Kunststoff),
mattbraunes Urethan-Finish
- **Klangstabgrößen:** 38,1 mm breit
23 mm dick
- **Resonanzrohre:** Stahlrohr,
hellgoldene Acrylbeschichtung
- **Rahmen:** Buche, schwarzer Mattlack
- **Beine:** Stahl, schwarze Leder-Mattierung
- **Höhenverstellung:** mit Gasfeder
- **Fußrollen:** 100 mm Durchmesser (mit Bremse)
- **Abmessungen (B x T x H):** 137,5 x 75 x 80 – 95 cm
- **Gewicht:** 38 kg

■ YX500R

- **Tessiture:** F45 – C88 (3-1/2 octaves)
- **Diapason:** 442Hz
- **Lames:** Palissandre, Finition à pores ouverts
- **Dimensions des lames:** 40 mm de large
23 mm d'épaisseur
- **Résonateurs:** Tube métallique,
revêtement acrylique légèrement doré
- **Cadre:** Bois de hêtre, finition mate en uréthane marron
- **Châssis:** Métal, finition noir satiné
- **Réglage en hauteur:** Système par ressort à gaz
- **Roulettes:** 100 mm de diamètre (avec frein)
- **Dimensions (L x P x H):** 137,5 x 75 x 80 – 95 cm
- **Poids:** 35 kg

■ YX500F

- **Tessiture:** F45 – C88 (3-1/2 octaves)
- **Diapason:** 442Hz
- **Lames:** Acoustalon (FRB), finition en uréthane marron
- **Dimensions des lames:** 31,8 mm de large
23 mm d'épaisseur
- **Résonateurs:** Tube métallique,
revêtement acrylique légèrement doré
- **Cadre:** Bois de hêtre, finition mate "émaillée" noire
- **Châssis:** Métal, finition noir satiné
- **Réglage en hauteur:** Système par ressort à gaz
- **Roulettes:** 100 mm de diamètre (avec frein)
- **Dimensions (L x P x H):** 137,5 x 75 x 80 – 95 cm
- **Poids:** 38 kg

Darstellung des Tonumfangs / Tessiture

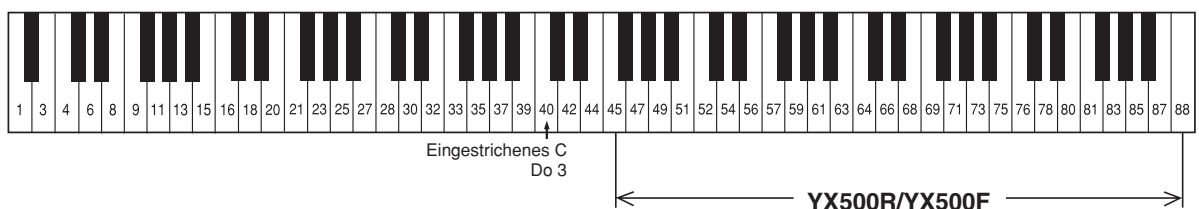

* Änderungen der technischen Daten bleiben vorbehalten.

* Ces caractéristiques sont susceptibles d'être modifiées sans préavis.

