

⚠️ 安全上のご注意

組立作業、およびご使用前に、必ずこの「安全上のご注意」をお読みください。

ここに示した注意事項は、製品を安全に正しくご使用いただき、お客様や他の方々への危害や財産への損害を未然に防止するためのものです。必ずお守りください。

記号表示について

この説明書に表示されている記号には、次のような意味があります。

	「ご注意ください」という注意喚起を示します。
	～しないでくださいという「禁止」を示します。
	「必ず実行」してくださいという強制を示します。

⚠️ 注意

以下の内容を無視した取り扱いをすると、傷害を負う可能性、または、物的損害が発生する可能性が想定されます。

- ❗ 部品をまちがえたり、向きをまちがえないように注意して、手順どおりに組み立てる。
- ❗ 組み立ては、必ず2人以上で行なう。
- ❗ 部品の取り付けは、必ず指定されたネジを使用する。指定されたネジ以外のものを使用すると、他の部品を傷つけたり、キーカバーとしての機能を果たさなかったりします。
- ⊘ キーカバーに必要以上の力を加えない。キーカバーが破損したりして危険です。
- ❗ 使用前に安全点検をする。使用する前に、ネジが確実にしまっているか、必ず確認してください。ネジがゆるんでいると、キーカバーが落ちてお客様がけがをしたりする原因になります。
- ❗ キーカバーを外すときは、組み立てと逆の手順で行なう。
- ⊘ キーカバーで指などをはさまないように注意する。また、キーカバーや本体のすきまに手や指を入れない。お客様がけがをするおそれがあります。

組み立てにはプラス(+)のドライバーが必要です。ご用意ください。

キーカバーの組み立て方

- 1** キーカバーを取り出します。
ELB-01に譜面板が取り付けられている場合は、外しておきます。キーカバーは譜面板として使用できます。
- 2** パネル上部の左右にある蓋を取り外します。
- 2-1** ドライバーで4本のネジを外します。
このネジは手順4で使用します。

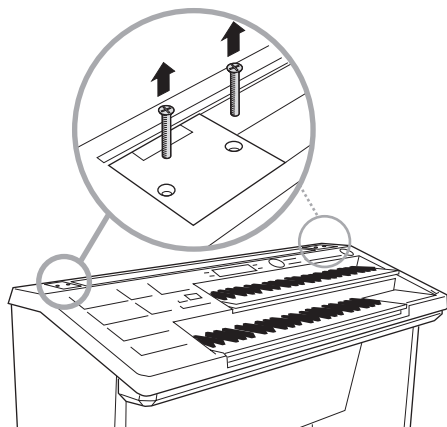

2-2 蓋を取り外します。

取り外した蓋は安全な場所に保管してください。

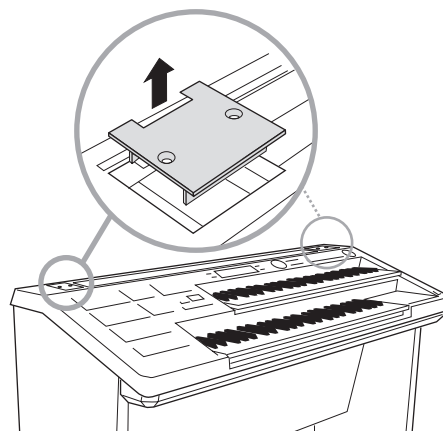

3

キーカバーを取り付けます。

キーカバーの蓋固定台を、蓋を取り外した部分にセットします。

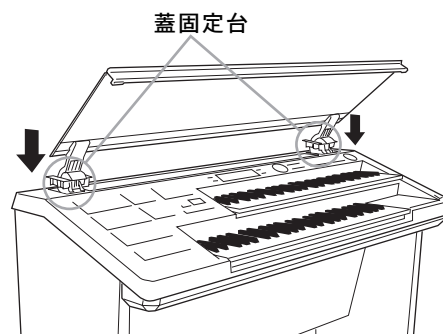

4

キーカバーを固定します。

手順2-1で外したネジ4本を使って、蓋固定台を固定します。

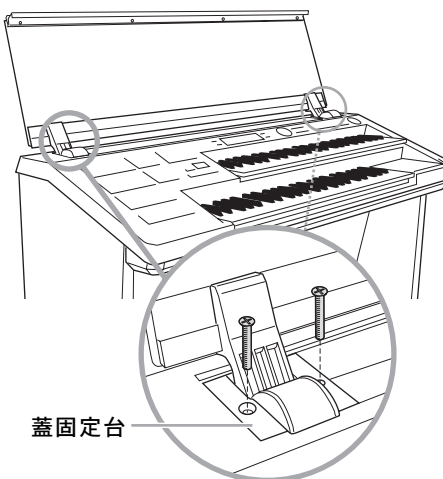

組み立てチェックリスト

組み立て後、必ず以下の点をチェックしてください。

- ・ 部品が余っていませんか？
→組み立て手順を再確認してください。
- ・ 使用中にキーカバーがきしむ、グラつくなどの症状がでたら、組み立て図に従って各部のネジを締め直してください。

⚠️ 小心

在安装琴键盖之前，请仔细阅读以下注意事项。

这些注意事项可帮助提高琴键盖的使用安全性，防止您和他人因使用不当造成人身伤害或物品损坏。仔细遵守这些注意事项，可使您长期安全地使用琴键盖。

- 注意不要混淆各个零部件，务必按正确的方向并按照下面给定的顺序安装所有零部件。
- 组装工作至少应该由两人共同执行。
- 在安装琴键盖时，请务必使用规定的螺钉。如果使用其它螺钉可能会由于安装不善而对键盘和琴键盖造成损伤。
- 切勿向琴键盖过分用力，否则会损坏琴键盖。
- 使用之前请确保琴键盖安全、稳定，确保所有螺钉均已拧紧。否则，琴键盖可能会跌落，或者可能会对使用者造成人身伤害。
- 若要进行拆卸，请颠倒下文描述的组装步骤。
- 当心不要让琴键盖夹住您的手指，请勿在琴键盖或乐器的间隙中插入手指或手。

准备一把十字 (+) 螺丝刀。

组装说明书

1 确认琴键盖已包含在包装中。

如果乐器中插入了谱架，请将其取出。琴键盖也可用作谱架。

2 从面板的左上侧和右上侧拆下盖安装支架。

2-1 使用螺丝刀，从盖安装支架上用螺丝刀拆下四颗螺钉。 请勿丢弃螺钉；在步骤4中还将使用到。

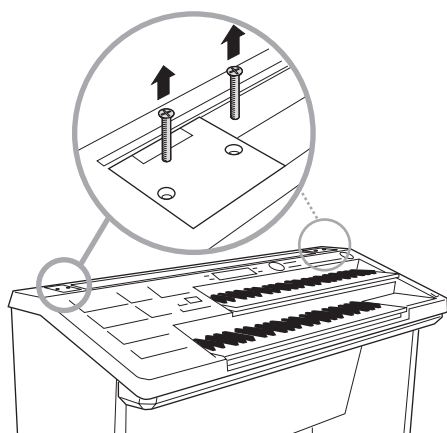

2-2 拆下盖安装支架。

请将盖安装支架存放在安全的地方，以便将来使用。

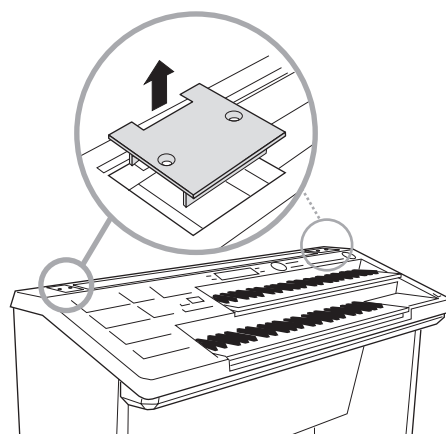

3 将琴键盖固定。

将琴键盖的锚钩放在拆除的盖安装支架的孔中。

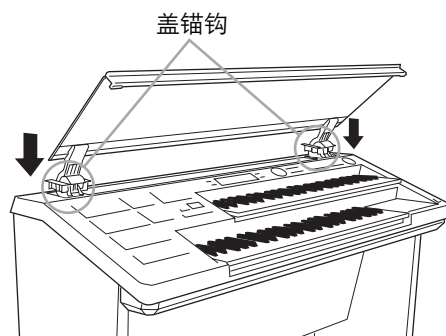

4 安装琴键盖。

牢固拧紧在第2-1步中拆下的四颗螺钉，将琴键盖锚钩固定在乐器上。

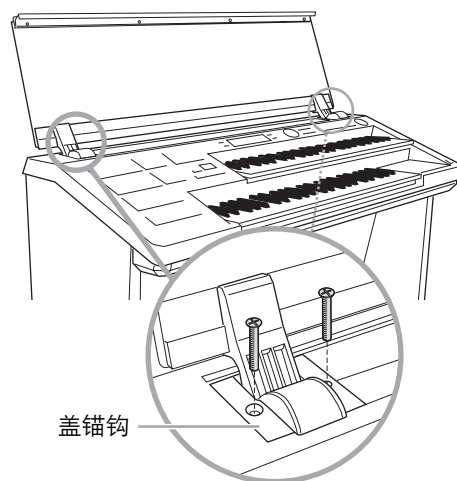

组装后核对清单

支架组装完成后，请核对以下几点：

- 是否还有剩下的零部件？
如果还有，请再次阅读组装说明书并纠正可能犯过的任何错误。
- 如果演奏时琴键盖发出嘎吱嘎吱的响声，或看上去有些不稳，请仔细阅读组装说明书及图示，并重新拧紧所有螺钉。

⚠️ 小心

在安裝琴鍵蓋之前，請仔細閱讀以下注意事項。

這些注意事項可幫助提高琴鍵蓋的使用安全性，防止您和他人因使用不當造成人身傷害或物品損壞。仔細遵守這些注意事項，可使您長期安全地使用琴鍵蓋。

- 注意不要混淆各個零部件，務必按正确的方向并按照下面給定的順序安裝所有零部件。
- 組裝工作至少應該由兩人共同執行。
- 在安裝琴鍵蓋時，請務必使用規定的螺釘。如果使用其它螺釘可能會由于安裝不善而對鍵盤和琴鍵蓋造成損傷。
- 切勿向琴鍵蓋過分用力，否則會損壞琴鍵蓋。
- 使用之前請確保琴鍵蓋安全、穩定，確保所有螺釘均已擰牢。否則，琴鍵蓋可能會跌落，或者可能會對使用者造成人身傷害。
- 若要進行拆卸，請顛倒下文描述的組裝步驟。
- 當心不要讓琴鍵蓋夾住您的手指，請勿在琴鍵蓋或樂器的間隙中插入手指或手。

準備一把十字 (+) 螺絲刀。

組裝說明書

1 確認琴鍵蓋已包含在包裝中。

如果樂器中插入了譜架，請將其取出。琴鍵蓋也可用作譜架。

2 從面板的左上側和右上側拆下蓋安裝支架。

2-1 使用螺絲刀，從蓋安裝支架上用螺絲刀拆下四顆螺釘。 請勿丟棄螺釘；在步驟4中還將使用到。

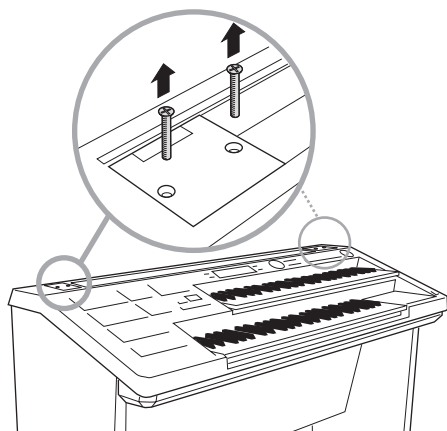

2-2 拆下蓋安裝支架。

請將蓋安裝支架存放在安全的地方，以便將來使用。

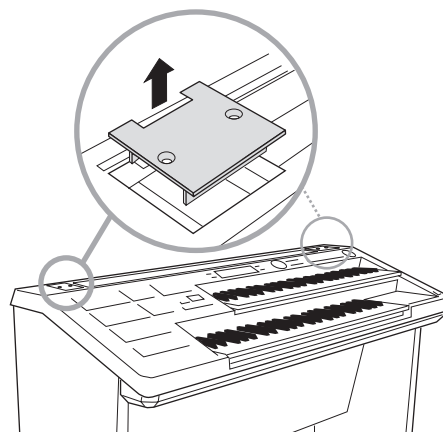

3 將琴鍵蓋固定。

將琴鍵蓋的錨鉤放在拆除的蓋安裝支架的孔中。

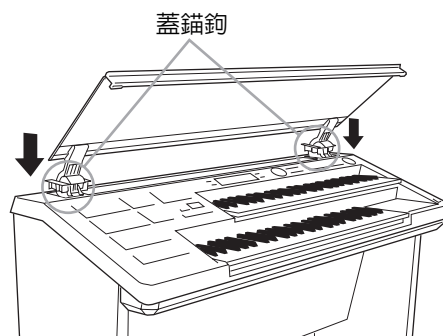

4 安裝琴鍵蓋。

牢固擰緊在第2-1步中拆下的四顆螺釘，將琴鍵蓋錨鉤固定在樂器上。

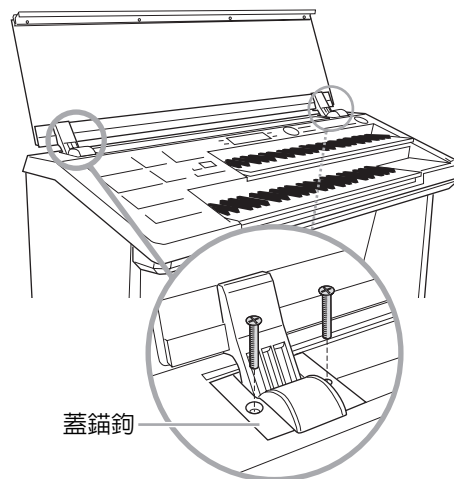

組裝后核對清單

支架組裝完成后，請核對以下幾點：

- 是否還有剩下的零部件？
如果還有，請再次閱讀組裝說明書并糾正可能犯過的任何錯誤。
- 如果演奏時琴鍵蓋發出嘎吱嘎吱的響聲，或看上去有些不穩，請仔細閱讀組裝說明書及圖示，并重新擰緊所有螺釘。

CAUTION

Read these precautions carefully before you install the key cover.

These precautions are to promote safe use of the key cover and to prevent injury and damage from occurring to you and others. Following them carefully ensures that you will get long and safe usage from your key cover.

- Be careful not to confuse any of the parts, and be sure to install all parts in the correct direction and according to the sequence given below.
- Assembly should be carried out by at least two persons.
- Use only the screws specified when installing the key cover. Use of any other screws may result in an inadequate installation that may cause damage to both the keyboard and the key cover.
- Do not apply excessive force to the key cover as it may damage the cover.
- Make sure the key cover is sturdy and safe, and all screws have been tight and firm before use. If not, the key cover may drop, or may result in injury to the user.
- To disassemble, reverse the assembly sequence given below.
- Take care that the key cover does not pinch your fingers, and do not insert your finger or hand in any gaps on the key cover or instrument.

Have a Phillips head (+) screwdriver ready.

Assembly Instructions

1 Confirm that the key cover is included in the package.

If a music rest is inserted in the instrument, remove it. The key cover also functions as a music rest.

2 Remove the cover mounts from the upper left and right of the panel.

2-1 Using a screwdriver, remove the four screws using a screwdriver from the cover mounts.

Do not discard the screws; you'll need them later in step 4.

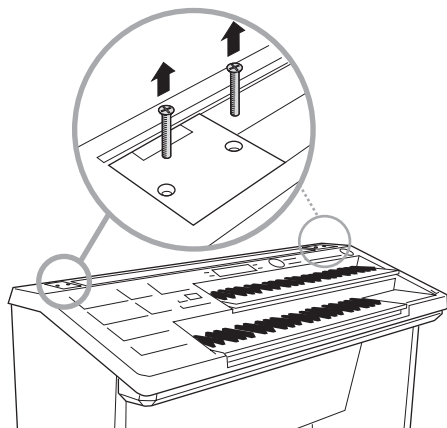

2-2 Remove the cover mounts.

Keep the cover mounts in a safe place for future use.

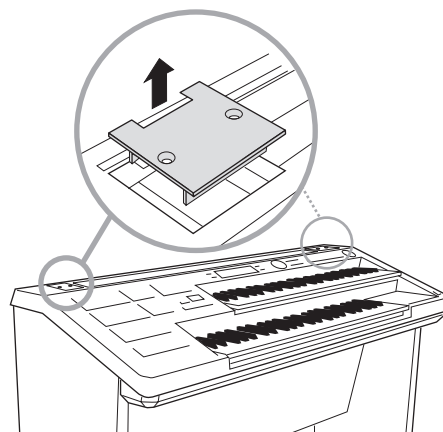

3 Put the key cover in place.

Place the anchors of the key cover into the holes from which you removed cover mounts.

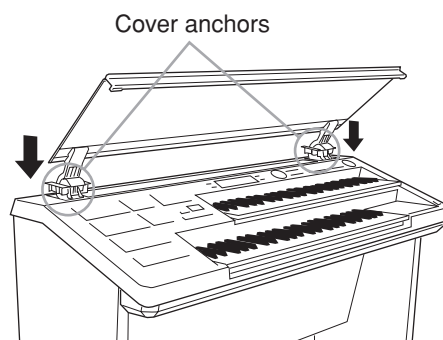

4 Install the key cover.

Fix the key cover anchors to the instrument by securely fastening the four screws you removed in step 2-1.

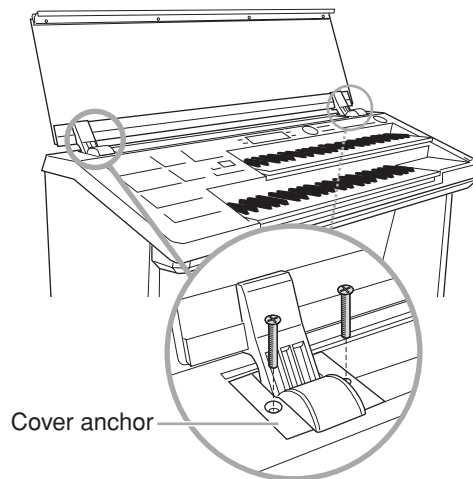

Post-assembly checklist

Once you've assembled the stand, check the following points:

- Are there any parts left over?
If so, read the assembly instructions again and correct any mistakes you might have made.
- If the key cover makes a creaking noise or seems unsteady when you play it, refer carefully to the assembly instructions and diagrams and retighten all screws.