



# Clavinova<sup>®</sup>

---

CVP-709

CVP-705

Manual do Proprietário

**Obrigado por adquirir o Yamaha Clavinova!**

Recomendamos que você leia este manual atentamente para tirar total proveito das funções avançadas e práticas do instrumento. Também é recomendável guardar este manual em local próximo e seguro para referência futura.

**Antes de usar o instrumento, não se esqueça de ler as “PRECAUÇÕES” nas páginas 5 e 6.**

Para obter informações sobre como montar o instrumento, consulte as instruções ao final deste manual.



PT



**OBSERVERA!**

Apparaten kopplas inte ur växelströmskällan (nätet) så länge som den är ansluten till vägguttaget, även om själva apparaten har stängts av.

**ADVARSEL:** Netspændingen til dette apparat er IKKE afbrudt, så længe netledningen sidder i en stikkontakt, som er tændt — også selvom der er slukket på apparatets afbryder.

**VAROITUS:** Laitteen toisiopiiriin kytketty käyttökytin ei irroita koko laitetta verkosta.

(standby)

**Informações para usuários sobre a coleta e o descarte de equipamentos antigos**

Este símbolo, exibido em produtos, pacotes e/ou em documentos auxiliares, significa que os produtos elétricos e eletrônicos usados não devem ser misturados ao lixo doméstico geral.

Para tratamento, recuperação e reciclagem apropriados de produtos antigos, leve-os até os pontos de coleta aplicáveis de acordo com a sua legislação nacional e com as Diretivas 2002/96/EC.

Ao descartar estes produtos corretamente, você ajudará a economizar valiosos recursos e evitará qualquer potencial efeito negativo sobre a saúde humana e sobre o ambiente que, caso contrário, poderia ocorrer devido à manipulação inadequada do lixo.

Para obter mais informações sobre a coleta e a reciclagem de produtos antigos, entre em contato com a sua câmara municipal, com o serviço de coleta e de tratamento de lixo ou com o ponto de venda onde os itens foram adquiridos.

**[Para usuários comerciais da União Européia]**

Se você deseja descartar equipamento elétrico ou eletrônico, entre em contato com o seu fornecedor para obter mais informações.

**[Informações sobre descarte em outros países fora da União Européia]**

Este símbolo só é válido na União Européia. Se você deseja descartar estes itens, entre em contato com as autoridades locais ou com o seu fornecedor e pergunte qual é o método de descarte correto.

(weee\_eu\_pt\_01)

O número de modelo, número de série, requisitos de energia, etc. podem ser encontrados na placa de nome, que está na parte inferior da unidade. Anote-o no espaço reservado abaixo e guarde este manual como registro de compra permanente para auxiliar na identificação do produto em caso de roubo.

**N° do modelo**

---

**N° de série**

---

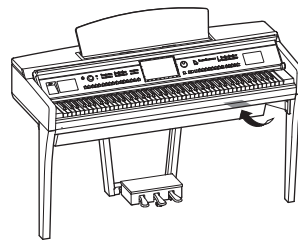

A placa de identificação está localizada na parte inferior da unidade.

(bottom\_pt\_01)

# PRECAUÇÕES

## LEIA COM ATENÇÃO ANTES DE UTILIZAR O INSTRUMENTO

Mantenha este manual em lugar seguro e à mão para referências futuras.



### ADVERTÊNCIAS

Siga sempre as precauções básicas mencionadas abaixo para evitar ferimentos graves ou até mesmo morte por choque elétrico, curto-circuito, danos, incêndio ou outros acidentes. Essas precauções incluem, mas não estão limitadas a:

#### Fonte de alimentação/Cabo de alimentação

- Não coloque o cabo de força próximo a fontes de calor, como aquecedores ou radiadores. Também não o dobre excessivamente ou poderá danificá-lo, nem coloque objetos pesados sobre ele.
- Utilize apenas a tensão especificada como correta para o instrumento. A tensão correta está impressa na placa de identificação do instrumento.
- Use somente o cabo de alimentação/plugue fornecido.
- Verifique o plugue elétrico periodicamente e remova a sujeira e o pó acumulados nele.

#### Não abra

- Este instrumento não contém peças cuja manutenção possa ser feita pelo usuário. Não abra o instrumento nem tente desmontar ou modificar os componentes internos em hipótese alguma. Caso o instrumento não esteja funcionando de forma correta, pare de utilizá-lo imediatamente e leve-o a uma assistência técnica autorizada Yamaha.

#### Advertência: água

- Não exponha o instrumento à chuva, não o utilize perto de água nem em locais úmidos e não coloque sobre ele objetos (como jarros, garrafas ou copos) contendo líquidos que podem ser derramados em suas aberturas. Se algum líquido, como água, penetrar no instrumento, desligue-o imediatamente e desconecte o cabo de alimentação da tomada CA. Em seguida, leve o instrumento a uma assistência técnica autorizada Yamaha.
- Nunca conecte nem desconecte o plugue elétrico com as mãos molhadas.

#### Advertência: incêndio

- Não coloque objetos incandescentes, como velas, sobre a unidade. Um objeto incandescente pode cair e causar incêndio.

#### Se você observar qualquer anormalidade

- Quando ocorrer um dos seguintes problemas, desligue o aparelho imediatamente e desconecte o plugue elétrico da tomada. Em seguida, leve o dispositivo a uma assistência técnica autorizada Yamaha.
  - O cabo de alimentação ou o plugue ficar desgastado ou danificado.
  - Ele emitir fumaça ou odores anormais.
  - Algum objeto tiver caído dentro do instrumento.
  - Houver uma perda súbita de som durante o uso do instrumento.



## **CUIDADO**

**Siga sempre as precauções básicas mencionadas abaixo para evitar que você ou outras pessoas se machuquem, bem como para evitar que ocorram avarias no instrumento ou em outros objetos. Essas precauções incluem, mas não estão limitadas a:**

### **Fonte de alimentação/Cabo de alimentação**

- Não conecte o instrumento a uma tomada elétrica utilizando um benjamim. Isso poderá prejudicar a qualidade do som ou causar o superaquecimento da tomada.
- Ao desconectar o plugue elétrico do instrumento ou da tomada, segure sempre o próprio plugue, nunca o cabo. Se você puxar o cabo, ele poderá ser danificado.
- Remova o plugue elétrico da tomada quando o instrumento não for utilizado por um longo período ou durante tempestades elétricas.

### **Montagem**

- Leia atentamente a documentação fornecida que explica o processo de montagem. Se o instrumento não for montado na sequência correta, ele poderá ser danificado ou até mesmo causar ferimentos.

### **Localização**

- Não deixe o instrumento em posições instáveis de onde ele pode sofrer quedas acidentais.
- Ao transportar ou movimentar o instrumento, use sempre duas ou mais pessoas. Se você tentar erguer o instrumento sozinho, poderá machucar as costas, sofrer outras lesões ou danificar o instrumento.
- Antes de mover o instrumento, remova todos os cabos conectados para evitar danos aos cabos ou ferimentos em pessoas que possam tropeçar neles.
- Ao configurar o produto, verifique se a tomada de corrente alternada (CA) pode ser acessada com facilidade. Se houver algum problema ou defeito, desligue o aparelho imediatamente e desconecte o plugue da tomada. Mesmo quando o aparelho está desligado, a eletricidade continua fluindo para o produto em um nível mínimo. Se não for utilizar o produto por um longo período, desconecte o cabo de alimentação da tomada de corrente alternada (CA).

### **Conexões**

- Antes de conectar o instrumento a outros componentes eletrônicos, desligue todos os componentes. Antes de ligar ou desligar todos os componentes, ajuste o volume para o nível mínimo.
- Ajuste o volume de todos os componentes para o nível mínimo e aumente gradualmente os controles de volume enquanto toca o instrumento para definir o nível de audição desejado.

### **Aviso: manuseio**

- Não insira seus dedos nem suas mãos nas aberturas da tampa das teclas ou do instrumento. Além disso, tenha cuidado para que a tampa das teclas não prenda os seus dedos.
- Nunca insira nem deixe cair papel, objetos metálicos ou outros objetos nas aberturas da tampa das teclas, do painel ou do teclado. Isso poderia causar dano físico a você e a outras pessoas, ao instrumento ou outro equipamento, ou falha operacional.
- Não apoie o corpo nem coloque objetos pesados sobre o instrumento. Além disso, não pressione os botões, as chaves nem os conectores com muita força.
- Não utilize o instrumento/dispositivo ou os fones de ouvido por um longo período com volume alto ou desconfortável, pois isso pode causar a perda permanente da audição. Se você apresentar algum problema de audição ou zumbido no ouvido, procure um médico.

### **Uso do banco (Se incluído)**

- Não deixe o banco em posições instáveis de onde ele pode sofrer quedas acidentais.
- Sente-se corretamente para tocar e não fique em pé no banco. Usá-lo como ferramenta, como escada ou para qualquer outro propósito poderá resultar em acidente ou lesão.
- Para evitar acidentes ou ferimentos, somente uma pessoa por vez poderá ocupar o banco.
- Para bancos que possam ser ajustados, não tente regular a altura desse banco enquanto estiver sentado nele. Isso poderá sobrecarregar o mecanismo de ajuste, causando danos ao mecanismo ou até mesmo ferimentos.
- Se os parafusos do banco ficarem frouxos devido ao uso prolongado, aperte-os periodicamente usando a ferramenta especificada para evitar a possibilidade de acidente ou ferimento.
- Tenha cuidado especial com crianças pequenas para que não caiam do banco. Como o banco não tem um encosto, o uso sem supervisão poderá causar um acidente ou ferimento.

A Yamaha não pode ser responsabilizada por danos causados pelo uso indevido ou por modificações efetuadas no instrumento nem pela perda ou destruição de dados.

Desligue sempre o instrumento quando ele não estiver sendo utilizado.

Mesmo quando a chave [  ] (Standby/Ativado) está no status standby (a lâmpada de alimentação está desligada) estiver no modo de espera, a eletricidade continuará fluindo para o instrumento no nível mínimo.

Se não for utilizar o instrumento por um longo período, desconecte o cabo de força da tomada de corrente alternada.

# AVISO

---

Para evitar a possibilidade de defeitos/danos no produto, danos aos dados ou a danos a outros equipamentos, obedeça aos avisos abaixo.

## ■ Manuseio

- Não use o instrumento próximo a aparelhos elétricos, como televisores, rádios, equipamentos estéreo e telefones celulares, entre outros. Caso contrário, o instrumento, o televisor ou o rádio poderão gerar ruído. Quando você usar o instrumento com um aplicativo no seu iPad, iPhone ou iPod Touch, convém definir o "Modo Avião" como "ATIVADO" nesse dispositivo para evitar o ruído causado pela comunicação.
- Não exponha o instrumento a pó excessivo, a vibrações nem a calor ou frio extremo (por exemplo, não o deixe exposto à luz solar direta, próximo a um aquecedor ou dentro do carro durante o dia) para evitar deformações no painel, danos nos componentes internos ou funcionamento instável. (Intervalo de temperatura de funcionamento verificado: 5 °C a 40 °C ou 41 °F a 104 °F)
- Não coloque objetos de vinil, plástico ou borracha sobre o instrumento, visto que isso poderá alterar a coloração do painel ou do teclado.
- No caso de um modelo com um acabamento polido, uma batida na superfície do instrumento com metal, porcelana ou outro objeto rígido pode rachar ou descascar o acabamento. Tome cuidado.

## ■ Manutenção

- Para limpar o instrumento, utilize um pano macio e seco ou levemente úmido. Não use tiner, solventes, álcool, soluções de limpeza nem panos de limpeza com produtos químicos.
- No caso de um modelo com um acabamento polido, remova cuidadosamente a poeira e a sujeira com um pano macio. Não esfregue com muita força, pois pequenas partículas de sujeira podem arranhar o acabamento do instrumento.
- Durante alterações extremas de temperatura ou umidade, poderá ocorrer condensação e acúmulo de água na superfície do instrumento. Se a água não for retirada, as partes de madeira poderão absorvê-la danificando o instrumento. Seque imediatamente o instrumento com um pano macio.

## ■ Salvando dados

- Os dados da configuração Música gravada e Música/Estilo/Voz/MIDI gravada, etc. serão perdidos quando você desligar o instrumento. Isso também ocorre quando a energia é desligada pela função Auto Power Off (Desligamento automático) (página 19). Salve os dados no instrumento ou em uma unidade flash USB (página 33).
- Você pode fazer backup dos dados e configurações deste instrumento na unidade flash USB como um arquivo de backup (página 43), bem como restaurar um arquivo de backup no instrumento. Para proteger que os dados sejam perdidos devido a falhas, um erro de operação ou outros fatores, salve seus dados importantes em uma unidade flash USB (página 43).
- Para obter mais informações sobre como manusear unidades flash USB, consulte a página 97.
- Para proteger-se contra perda de dados devido a danos na unidade flash USB, é recomendável salvar os dados importantes em uma segunda unidade flash USB ou em um dispositivo externo (um computador, por exemplo) como dados de backup.

# Informações

---

## ■ Sobre direitos autorais

- A cópia dos dados musicais disponíveis comercialmente incluindo, sem limitação, dados MIDI e/ou dados de áudio é estritamente proibida, exceto para uso pessoal.
- Este produto reúne e inclui conteúdo cujos direitos autorais são de propriedade da Yamaha ou cuja licença para uso de direitos autorais de terceiros foi concedida à Yamaha. Devido às leis de direitos autorais e outras leis relevantes, você NÃO pode distribuir itens de mídia nos quais esse conteúdo tenha sido salvo ou gravado em estado praticamente idêntico ou muito semelhantes ao conteúdo no produto.

\* O conteúdo descrito acima inclui um programa de computador, dados de estilo de acompanhamento, dados MIDI, dados WAVE, dados de gravação de voz, uma partitura, dados de partitura etc.

\* Você tem autorização para distribuir itens de mídia nos quais as suas apresentações ou produções musicais usando esse conteúdo tenham sido gravadas e, nesses casos, a permissão da Yamaha Corporation não é necessária.

## ■ Sobre funções/dados que acompanham o instrumento

- Algumas das músicas predefinidas tiveram suas durações ou seus arranjos editados e podem não ser exatamente iguais às originais.
- Este dispositivo é capaz de usar vários tipos/formatos de dados musicais por meio de sua otimização para o formato adequado que será usado com o dispositivo posteriormente. Consequentemente, esse dispositivo poderá não reproduzir os dados com a precisão que os produtores ou compositores esperavam.
- Supply of this product does not convey a license nor imply any right to distribute content created with this product in revenue-generating broadcast systems (terrestrial, satellite, cable and/or other distribution channels), streaming applications (via Internet, intranets and/or other networks), other content distribution systems (pay-audio or audio-on-demand applications and the like) or on physical media (compact discs, digital versatile discs, semiconductor chips, hard drives, memory cards and the like). An independent license for such use is required. For details, please visit <http://mp3licensing.com>.

## ■ Sobre este manual

- As ilustrações e os visores LCD mostrados nesse manual foram criados apenas para fins de instrução e podem apresentar diferenças em relação aos exibidos no instrumento.
- iPhone, iPad e iPod Touch são marcas comerciais da Apple Inc., registradas nos Estados Unidos e em outros países.
- Os nomes de empresas e produtos contidos neste Manual são marcas comerciais ou registradas de suas respectivas empresas.

## ■ Ajustagem

- Diferente do piano acústico, este instrumento não precisa ser afinado por um especialista (embora a afinagem possa ser ajustada pelo usuário para combinar com outros instrumentos). Isso é porque a afinagem de instrumentos digitais é sempre mantida perfeitamente. De qualquer forma, caso perceba alguma anormalidade em algum toque do teclado, entre em contato com seu revendedor Yamaha.

### Formatos compatíveis com esse instrumento

#### ■ GM2

O "GM (General MIDI)" é um dos formatos de alocação da voz mais comuns. O "Nível 2 do sistema GM" é uma especificação padrão que aprimora o "GM" original e melhora a compatibilidade dos dados de músicas. Ele fornece melhor polifonia, maior seleção de vozes, parâmetros de voz expandidos e processamento integrado de efeitos.

#### ■ XG

O XG é um importante aprimoramento do formato GM System Level 1 e foi desenvolvido pela Yamaha especialmente para oferecer mais vozes e variações, assim como um controle mais expressivo das vozes e efeitos, garantindo a compatibilidade dos dados no futuro.

#### ■ GS

O GS foi desenvolvido pela Roland Corporation. Do mesmo modo que o Yamaha XG, o GS é um importante aprimoramento do GM, especialmente para fornecer mais vozes e conjuntos de percussão e suas variações, além de um controle mais expressivo sobre vozes e efeitos.

#### ■ XF

O formato XF da Yamaha é um aperfeiçoamento do padrão SMF (arquivo MIDI padrão) com melhor funcionalidade e possibilidade de expansão futura ilimitada. Este instrumento é capaz de exibir letras de músicas quando um arquivo XF contendo dados de letras de música é reproduzido.

#### ■ SFF GE (Guitar Edition)

O "SFF (Style File Format)" é um formato de arquivo de estilos original da Yamaha, que usa um sistema de conversão exclusivo para oferecer acompanhamento automático de alta qualidade com base em vários tipos de acordes. O "SFF GE (Guitar Edition)" é um formato aprimorado do SFF que apresenta melhor transposição de notas para pistas de violão/guitarra.



# Sobre os manuais

Este instrumento possui os seguintes documentos e materiais de instruções.

## Documentos incluídos

---



### **Manual do Proprietário (este livro)**

Explica as operações básicas deste instrumento.



### **Data List (Lista de dados)**

Contém várias listas de importantes conteúdos predefinidos, como vozes, estilos, etc.

## Materiais on-line (para download na Web)

---



### **Reference Manual (Manual de Referência) (somente em inglês, francês, alemão e espanhol)**

Explica as funções avançadas e as configurações deste instrumento.



### **iPhone/iPad Connection Manual (Manual de conexão do iPhone ou iPad)**

Explica como conectar o instrumento a dispositivos inteligentes, como iPhone, iPad, etc.



### **Computer-related Operations (Operações relacionadas ao computador)**

Inclui instruções sobre como conectar este instrumento a um computador.



### **MIDI Reference (Referência MIDI)**

Contém informações relacionadas à MIDI deste instrumento.

Para obter esses manuais, acesse o Yamaha Downloads e informe o nome do modelo para procurar os arquivos desejados.

**Yamaha Downloads**

<http://download.yamaha.com/>

## Acessórios incluídos

- Manual do Proprietário (este livro)
- Data List (Lista de dados)
- Partitura "50 Greats for the Piano"  
Os arquivos de música (arquivos MIDI) correspondentes ao Livro de partituras estão disponíveis para download gratuito na Internet.  
Para fazer o download dos arquivos de música, preencha o registro de produtos e de usuário para membros do Yamaha on-line no site a seguir.  
<https://member.yamaha.com/myproduct/regist/>
- Online Member Product Registration (Registro de produto do membro on-line)  
A "ID do produto" contida na folha será necessário no preenchimento do formulário de registro do usuário.
- Garantia\*
- Cabo de alimentação
- Banco\*
- Adaptador de rede local sem fio USB\*  
Você precisará dele para ativar uma conexão sem fio deste instrumento em um iPhone ou iPad. Consulte página 98 para obter detalhes.
- Manual do proprietário do adaptador de rede local sem fio USB\*

\* Pode não estar incluído, dependendo da sua região. Consulte seu fornecedor Yamaha.

# Conteúdo

PRECAUÇÕES.....	5
AVISO .....	7
Informações .....	7
Formatos compatíveis com esse instrumento.....	8
Sobre os manuais .....	9
Acessórios incluídos .....	9
<b>Boas-vindas ao mundo do CVP!</b>	<b>12</b>
<b>Controles do painel</b>	<b>14</b>
<b>Primeiros passos</b>	<b>16</b>
Abertura/Fechamento da cobertura das teclas .....	16
Utilização da estante para partitura .....	16
Abrindo/fechando a tampa (tipo Piano de Cauda do CVP-709).....	17
Fonte de alimentação.....	18
Como ligar/desligar a alimentação .....	19
Ajuste do volume principal .....	20
Utilizando fones de ouvido.....	21
Como fazer configurações básicas.....	22
Alteração do brilho do visor.....	23
<b>Estrutura do visor</b>	<b>24</b>
<b>Operações básicas</b>	<b>26</b>
Configuração do visor .....	26
Fechando o visor atual .....	28
Controles baseados no visor.....	29
Acessando as funções desejadas no visor Home .....	31
Usando os botões ASSIGNABLE.....	32
Gerenciamento de arquivos.....	33
Inserção de caracteres.....	37
Utilização dos pedais .....	38
Utilização do metrônomo.....	39
Como ajustar o tempo.....	40
Configurando a sensibilidade ao toque do teclado .....	40
Como transpor a afinação em semitons .....	41
Ajuste do equilíbrio do volume.....	42
Restauração das configurações programadas em fábrica .....	42
Backup de dados .....	43
<b>Piano Room – Aproveitando a apresentação do piano –</b>	<b>44</b>
Reprodução de uma apresentação de piano com Piano Room .....	44
Reprodução do piano em uma sessão com outros instrumentos.....	45
Alteração/redefinição das configurações de Piano Room.....	46
Gravação da apresentação de piano em Piano Room .....	47
<b>Vozes – Tocando o teclado –</b>	<b>48</b>
Reproduzindo vozes predefinidas .....	48
Definindo o ponto de divisão.....	50
Acessando as configurações de piano padrão (Redefinição de piano).....	51
Função Piano Lock (Bloqueio do piano) .....	51
Reprodução dos sons de piano de ressonância aprimorada (Vozes VRM).....	52
Reproduzindo vozes Super Articulation.....	53
Criação de vozes de tubos do órgão originais.....	54
<b>Estilos – Reproduzindo ritmos e acompanhamentos –</b>	<b>55</b>
Tocando com um estilo.....	55
Operações do controle de estilo.....	57
Acesso às configurações de painel apropriadas ao estilo atual (Configuração de um toque) .....	60
Procurando músicas adequadas para o estilo atual.....	61
Acesso aos estilos ideais para a sua apresentação (Style Recommender) .....	62
Alteração do tipo de dedilhado de acordes .....	64

<b>Reprodução de música – Reproduzindo e praticando músicas –</b>	<b>66</b>
Reprodução de músicas.....	66
Exibindo a notação musical (partitura).....	69
Exibindo letras de música.....	70
Prática com uma das mãos usando a função Guide (Orientação).....	70
Reprodução da repetição.....	72
Ajuste da afinação em semitons (Deslocamento de tom).....	73
Ajuste da velocidade da reprodução (Prolongamento do tempo).....	74
Cancelamento da parte vocal (Cancelamento de vocal).....	74
<b>Gravação de músicas – Gravando sua apresentação –</b>	<b>75</b>
Procedimento básico de gravação (gravação MIDI/de áudio).....	75
Gravação em canais especificados (gravação MIDI).....	78
Convertendo uma música MIDI em uma música de áudio.....	81
<b>Microfone – Adicionando efeitos de harmonia vocal ao canto –</b>	<b>82</b>
Conectando um microfone.....	82
Aplicando efeitos de harmonia vocal à voz.....	83
<b>Music Finder – Acessando configurações de painel ideais para sua apresentação –</b>	<b>85</b>
Selecionando a gravação desejada (Panel Settings).....	85
Procurando gravações (Panel Settings).....	86
<b>Memória de registro – Salvando e recuperando configurações personalizadas do painel –</b>	<b>88</b>
Registrando suas configurações do painel.....	88
Salvando a memória de registro como um arquivo de Banco.....	89
Recuperando uma configuração do painel registrada.....	90
<b>Mixer – Editando o volume e o equilíbrio tonal –</b>	<b>91</b>
Procedimento básico para o mixer.....	91
Ativando/desativando cada canal do estilo ou da música.....	93
<b>Conexões – Utilizando seu instrumento com outros dispositivos –</b>	<b>94</b>
Conectores de E/S.....	94
Conectando dispositivos de áudio (entrada [AUX IN], saídas AUX OUT [L/L+R]/[R]).....	94
Conexão de um monitor externo (terminal [RGB OUT]).....	95
Conectando um pedal/controlador de pedal (conector [AUX PEDAL]).....	96
Conexão de um microfone ou um violão (entrada [MIC/LINE IN], chave [MIC/LINE]).....	96
Conectando dispositivos USB (terminal [USB TO DEVICE]).....	97
Conexão a um iPhone/iPad (terminal [USB TO DEVICE], terminal [USB TO HOST] e terminais MIDI).....	98
Conectando-se a um computador (terminal [USB TO HOST]).....	99
Conectando dispositivos MIDI externos (terminais MIDI).....	99
<b>Lista de funções do visor Menu</b>	<b>100</b>
<b>Montagem do CVP-709 (modelo piano de cauda)</b>	<b>102</b>
<b>Montagem do CVP-709</b>	<b>105</b>
<b>Montagem do CVP-705</b>	<b>109</b>
<b>Solução de problemas</b>	<b>111</b>
<b>Especificações</b>	<b>115</b>
<b>Índice remissivo</b>	<b>118</b>

# Boas-vindas ao mundo do CVP!

Esse novo modelo do CVP está equipado com uma tela sensível ao toque prática, que permite controle visual e intuitivo sobre praticamente todas as funções do instrumento. Simplesmente tocando nesse visor grande e de fácil visualização, você poderá selecionar os itens desejados, ativar e controlar vários recursos ou editar valores de parâmetro — com maior facilidade e velocidade jamais vistas!

O instrumento também tem muitos recursos avançados que aprimoram seu entretenimento musical e expandem suas possibilidades criativas e de apresentação. Vamos dar uma olhada...

## Verdadeira sensação de piano acústico

Este instrumento possui vozes de piano incríveis, criadas com amostras do piano de cauda de concerto do líder Yamaha CFX e do famoso piano de cauda de concerto Bösendorfer\*, bem como um teclado especial que reproduz totalmente a resposta ao toque natural e nuances expressivas de um verdadeiro piano de cauda de concerto, incluindo capacidade de repetição rápida. Além disso o instrumento possui uma função VRM que recria de forma precisa a ressonância acústica de um piano de cauda, que altera sutilmente de acordo com a duração e a intensidade do toque do pianista e da operação do pedal. Isso permite exprimir até as nuances mais delicadas de toque, e responde minuciosamente ao uso do pedal e ao toque das teclas. As novas características de Sala de piano oferecem um prazer ainda maior em tocar o piano. A Sala de piano permite selecionar o tipo de piano desejado, bem como diferentes ambientes, fornecendo uma experiência de piano completa e realista, como se você estivesse tocando um piano de verdade. Além disso, você pode tocar junto com outros artistas em "sessões" virtuais, e ter uma experiência de apresentação de banda com outros instrumentos musicais.

\* Bösendorfer é uma empresa controlada pela Yamaha.

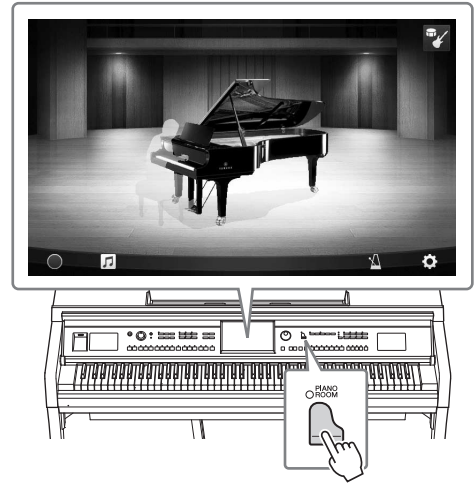

▶▶▶ Página 44

## Toque diferentes gêneros musicais

Naturalmente, o CVP fornece muitas vozes de piano realistas para que você se divirta tocando. Mas ele também possui uma ampla variedade de instrumentos autênticos, tanto acústicos quanto eletrônicos, incluindo órgão, violão, saxofone e outros instrumentos utilizados em muitos gêneros musicais, permitindo que você toque de forma convincente qualquer gênero musical. Além disso, as vozes especiais Super Articulation recriam de forma realista muitas das técnicas de apresentação e sons característicos produzidos quando um artista toca um instrumento. O resultado é uma expressão grandiosamente detalhada, como o som realista de dedos que deslizam pela guitarra e os expressivos ruídos de sopro do saxofone e outros instrumentos de sopro.

▶▶▶ Página 53

## Acompanhamento completo de banda de suporte

Mesmo que você esteja tocando sozinho, o CVP pode colocar uma banda de acompanhamento inteira atrás de você! Tocando os acordes aciona e controla automaticamente o apoio do acompanhamento automático (função Style). Selecione um estilo de acompanhamento — como pop, jazz, latino e vários outros gêneros musicais do mundo — e deixe o Clavinova ser sua banda de suporte completa! Você pode alterar os arranjos dinamicamente, selecionando de forma instantânea diferentes variações de ritmo e pausas em tempo real, incluindo Introdução, Finalização e Fill-in, durante sua apresentação.



Além disso, os estilos de áudio especiais (somente CVP-709) foram fornecidos, com gravações de áudio tocadas por músicos em vários estúdios de gravação de todas as partes do mundo. Isso dá toda a sonoridade, o ambiente e a intensidade naturais da bateria e da percussão do estilo, o que proporciona maior potencial de expressão para a apresentação.

▶▶▶ Página 55

## Recursos agradáveis para lições de música, com visor de partitura e luzes indicadoras

Os recursos de lição são uma maneira divertida de aprender e dominar músicas, com a notação exibida no visor. Além disso, cada tecla do teclado tem uma luz indicadora, que se acende para indicar as notas a serem tocadas, permitindo que você pratique melodias e frases suavemente, mesmo que você seja um iniciante ou tenha dificuldades com a leitura das notações.

▶▶▶ Página 70

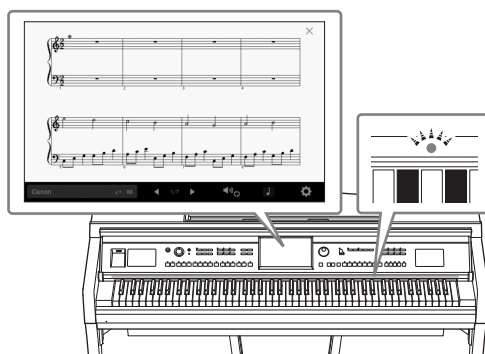

## Cante juntamente com a reprodução de uma música ou de sua própria apresentação

Já que um microfone pode ser conectado ao Clavinova e as letras de música podem ser mostradas no visor, você pode se divertir cantando enquanto toca ao teclado ou durante a reprodução de uma música. Além disso, um efeito de harmonia vocal potente aplica harmonias vocais sonoras autênticas ao canto. Você também pode cancelar a parte vocal das gravações de áudio, assim, você canta junto com seus artistas e grupos favoritos (ou no lugar deles!) e se diverte se apresentando.

▶▶▶ Páginas 70, 82

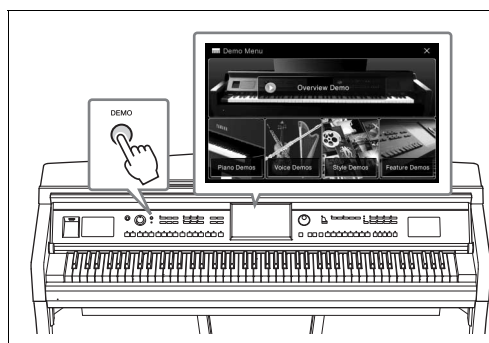

**Quer saber mais sobre os recursos do Clavinova? Pressione o botão [DEMO] e inicie a demonstração!**

No menu Demo, você pode tocar músicas de demonstração especiais ou acessar informações resumidas das funções do Clavinova tocando o visor.

# Controles do painel

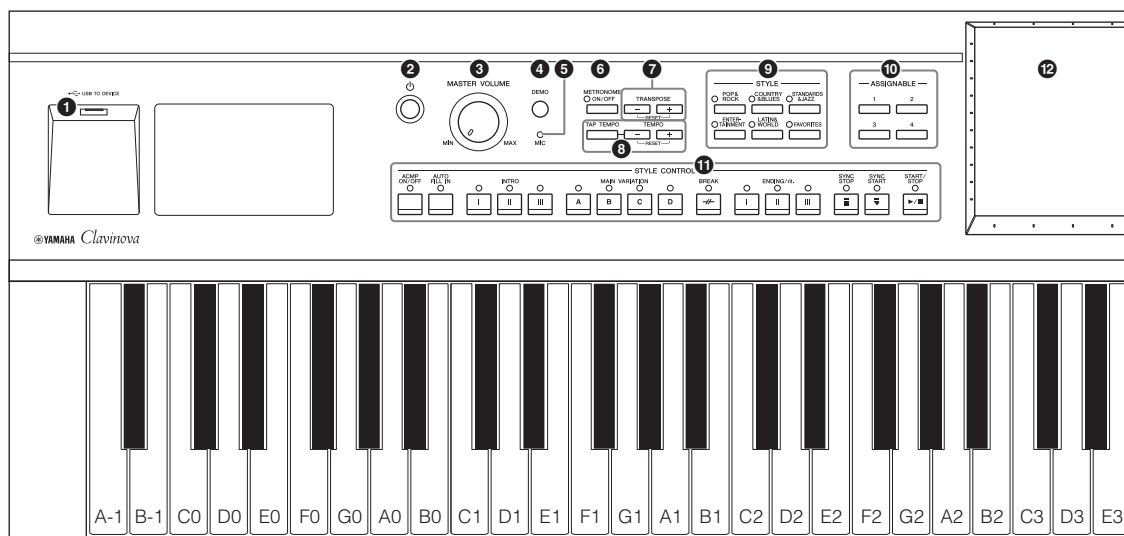

## Configuração do painel

Este manual refere-se a esse conjunto de configurações do instrumento feitas com os controles no painel como "configurações do painel".

- 1 Terminal [USB TO DEVICE] ..... página 97**  
Para conexão com uma unidade flash USB ou um adaptador de rede local sem fio USB.
- 2 [⏻] Chave (Standby/On) ..... página 19**  
Para ativar a alimentação ou configurá-lo para standby.
- 3 Controle [MASTER VOLUME] ..... página 20**  
Para ajustar o volume geral.
- 4 Botão [DEMO] ..... página 13**  
Para acessar o visor Demo.
- 5 Luz [MIC] ..... página 82**  
Para verificar o nível de entrada do microfone.
- 6 Botão [METRONOME ON/OFF] ..... página 39**  
Para ligar e desligar o metrônomo.
- 7 Botões TRANSPOSE ..... página 41**  
Para transpor a afinação em incrementos de semitom.
- 8 Botões [TAP TEMPO]/TEMPO [-]/[+] ..... página 40**  
Para controle do tempo para estilo, música MIDI e reprodução do metrônomo.
- 9 Botões STYLE ..... página 55**  
Para selecionar uma categoria de estilo.
- 10 Botões ASSIGNABLE ..... página 32**  
Para atribuir atalhos às funções usadas frequentemente.
- 11 Botões STYLE CONTROL ..... página 57**  
Para controlar a reprodução do estilo.
- 12 LCD (tela sensível ao toque) ..... página 24**  
Permite selecionar ou alterar os parâmetros, bastando tocar nos botões "virtuais" ou nos controles deslizantes do visor.
- 13 Dial de dados ..... página 30**  
Para selecionar um item ou alterar o valor.
- 14 Botão [HOME] ..... página 30**  
Para acessar o visor Home ou o primeiro visor quando o instrumento é ligado.
- 15 Botão [PIANO ROOM] ..... página 44**  
Para acessar instantaneamente as configurações ideais relacionadas ao piano para tocar o instrumento simplesmente como um piano, ou para tocar em uma atmosfera do tipo apresentação com um som de banda completa.
- 16 Botões SONG CONTROL ..... página 68**  
Para controlar a reprodução da música.
- 17 Botões VOICE ..... página 48**  
Para selecionar uma parte do teclado ou uma categoria de voz.
- 18 Botões REGISTRATION MEMORY ..... página 88**  
Para registrar e acessar novamente as configurações do painel.
- 19 Botões ONE TOUCH SETTING ..... página 60**  
Para acessar as configurações do painel apropriadas para o estilo.

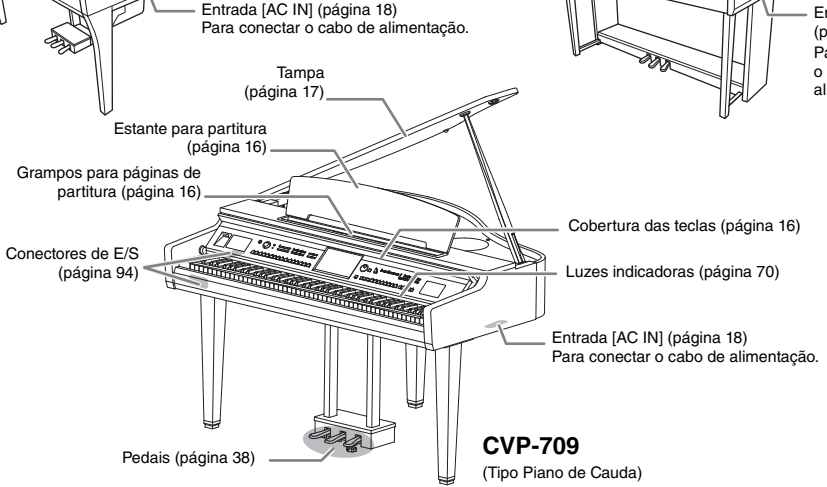
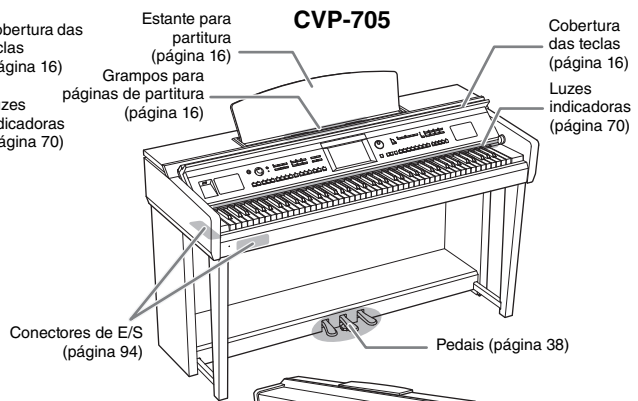
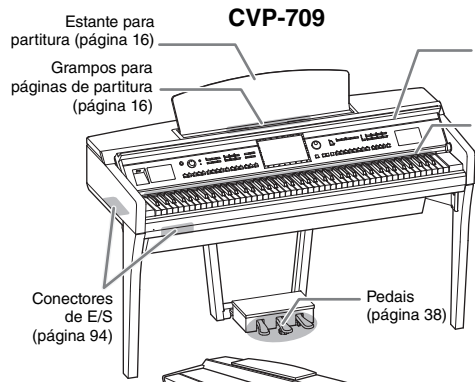
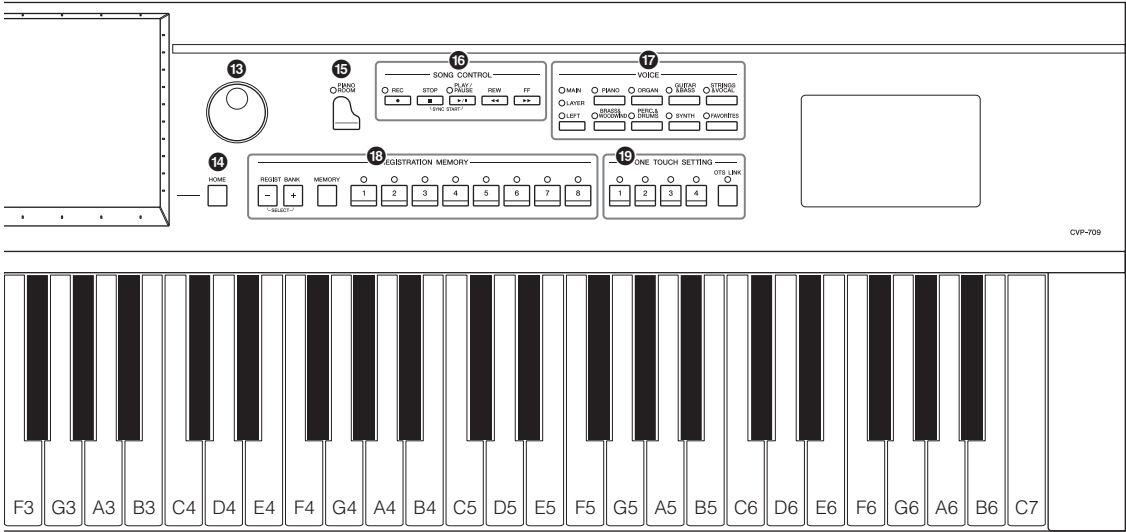

# Primeiros passos

## Abertura/Fechamento da cobertura das teclas

Para abrir a cobertura das teclas, segure o suporte para mãos usando as duas mãos, levante a cobertura das teclas lentamente e a empurre para cima e para trás.

Para fechar a cobertura das teclas, abaixe-a lentamente de volta no lugar com as duas mãos.

### ⚠ CUIDADO

- Segure a cobertura com as duas mãos ao abri-la ou fechá-la. Não a solte até que a mesma esteja totalmente aberta ou fechada. Tenha cuidado para não prender os dedos (os seus ou os dos outros, especialmente os de crianças) entre a cobertura e a unidade.
- Não coloque nada (como objetos de metal ou pedaços de papel) sobre a cobertura das teclas. Pequenos objetos colocados na cobertura das teclas podem cair dentro da unidade quando ela for aberta, e pode ser quase impossível removê-los. Uma vez dentro da unidade, eles podem causar choque elétrico, curto circuito, incêndio ou outros sérios danos ao instrumento.

### ⚠ CUIDADO

Tome cuidado e evite prender os dedos ao abrir/fechar a cobertura.

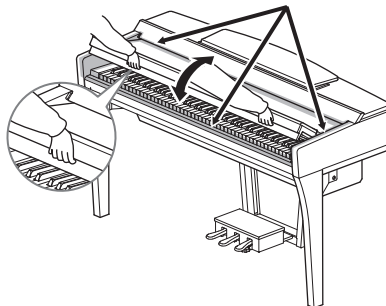

## Utilização da estante para partitura

Puxe a estante para partitura na sua direção, até a extensão máxima possível. Quando estiver levantada, a estante para partitura é travada em um determinado ângulo e não pode ser mais ajustada. Os grampos permitem segurar as páginas de livros de partituras.

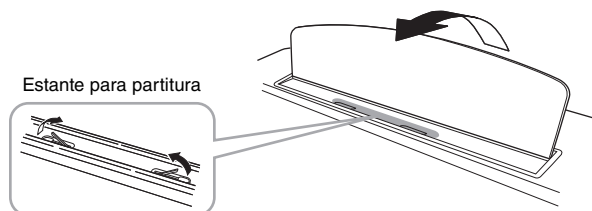

### ⚠ CUIDADO

Ao levantá-la ou abaixá-la, não tire as mãos da estante para partitura até que esteja totalmente para cima ou para baixo.

Para abaixar a base para partitura, feche a estante para partitura, levante a base um pouco e empurre-a para trás devagar.

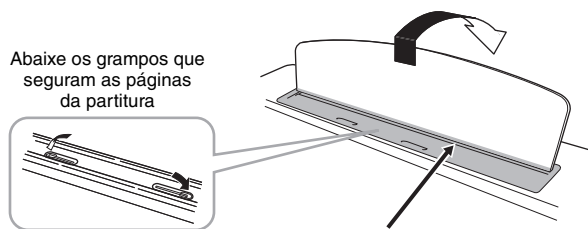

### ⚠ CUIDADO

Cuidado para não prender seus dedos.

### ⚠ CUIDADO

Antes de abaixar a estante para partitura, abaixe os grampos que seguram as páginas da partitura. Caso contrário, você pode prender seus dedos entre a estante para partitura e os grampos, ferindo-os.



## Abrindo/fechando a tampa (tipo Piano de Cauda do CVP-709)

Há, na tampa, um suporte maior e um suporte menor. Use um dos dois para manter a tampa aberta no ângulo desejado.

### Abrindo a tampa

- 1 Levante a estante para partitura.
- 2 Levante e segure o lado direito da tampa (visualizado na extremidade do teclado do instrumento).
- 3 Levante o suporte da tampa e abaixe a tampa cuidadosamente, de forma que a extremidade do suporte se encaixe ao sulco da tampa.

#### **⚠ CUIDADO**

Não permita que as crianças abram ou fechem a tampa. Tome cuidado também para não prender os dedos (seus ou de outras pessoas, especialmente os das crianças) ao levantar ou baixar a tampa.

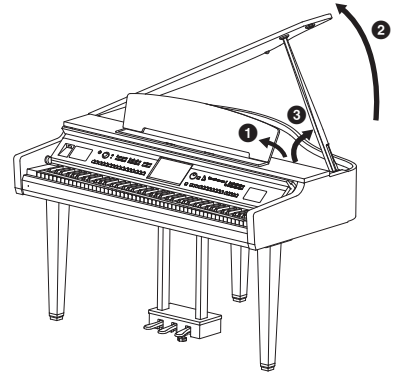

Para um suporte maior, use o recesso interno, e para um suporte menor, use o recesso externo para dar suporte à tampa.

#### **⚠ CUIDADO**

- Não use o recesso externo para o suporte maior. Ao fazer isso, a tampa fica instável, podendo cair e resultar em danos ou ferimentos.
- Certifique-se de que a extremidade do suporte se fixe de forma segura no recesso da tampa. Se o suporte não se fixar corretamente no recesso, a tampa poderá cair, causando danos ou ferimentos.
- Tome cuidado para que você ou outras pessoas não se machuquem com o suporte, enquanto a tampa estiver sendo levantada. O suporte pode ficar para fora do recesso da tampa fazendo com que a tampa caia.

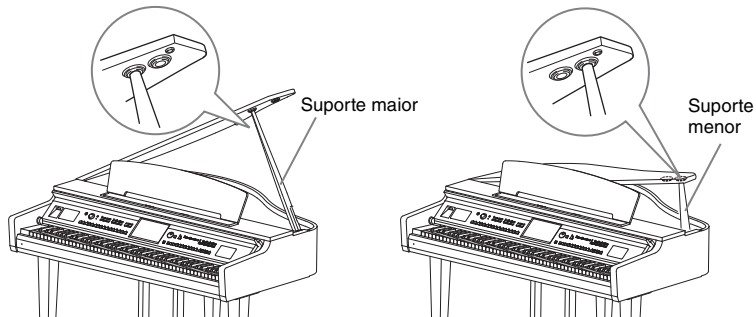

### Fechando a tampa

- 1 Segure o suporte da tampa e levante a tampa cuidadosamente.
- 2 Continue segurando a tampa na posição levantada e abaixe o suporte da tampa.
- 3 Abaixar a tampa com cuidado.

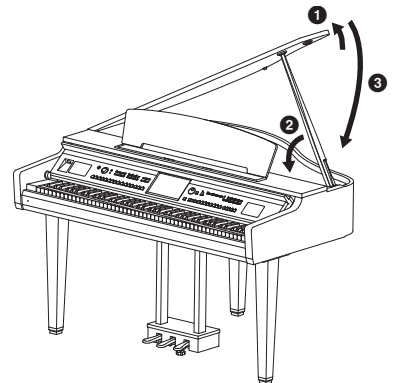

## Fonte de alimentação

Conecte os plugues do cabo de alimentação na ordem mostrada na ilustração. Em algumas áreas é possível que um adaptador de plugue seja fornecido conforme a configuração de pinos das tomadas de CA da parede.

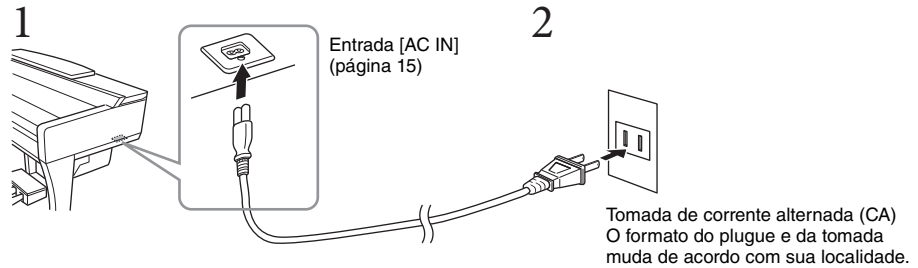

### **⚠ ADVERTÊNCIAS**

Use somente o cabo de alimentação fornecido.

### **⚠ CUIDADO**

Ao instalar o produto, verifique se a tomada de corrente alternada (CA) que está usando pode ser acessada com facilidade. Se houver algum problema ou defeito, desligue a chave liga/desliga do aparelho imediatamente e desconecte o plugue da tomada.

### **OBSERVAÇÃO**

Ao desconectar o cabo de força, primeiro desligue a energia e, em seguida, siga este procedimento na ordem inversa.

## Como ligar/desligar a alimentação

- 1 Gire o dial [MASTER VOLUME] para baixo até "MIN".
- 2 Pressione a chave [⏻] (Standby/On) para ligar o instrumento.

O visor e o indicador de alimentação localizado abaixo da extremidade esquerda do teclado se acendem. Ajuste o volume conforme desejado enquanto toca o teclado.

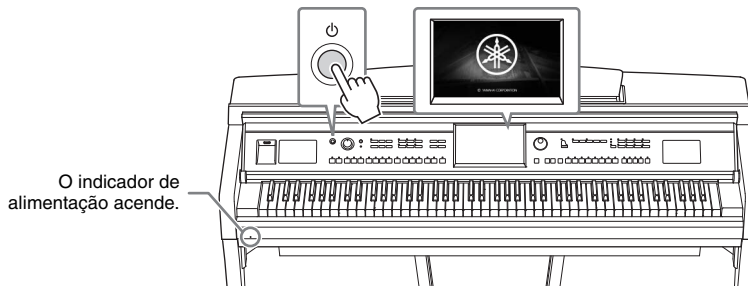
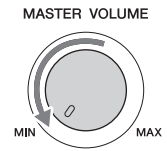

- 3 Mantenha pressionada a chave [⏻] (Standby/On) por cerca de um segundo para desligar.

### ⚠ CUIDADO

Mesmo quando a chave [⏻] (Standby/On) estiver com status Standby, a eletricidade continuará fluindo para o instrumento em um nível mínimo. Remova o plugue elétrico da tomada quando o instrumento não for utilizado por um longo período ou durante tempestades elétricas.

### AVISO

Durante uma gravação ou edição, ou durante a exibição de uma mensagem, não é possível desligar o equipamento mesmo pressionando a chave [⏻] (Standby/On). Para desligá-lo, pressione a chave [⏻] (Standby/On) após finalizar a gravação, edição ou depois que a mensagem desaparecer. Se for necessário forçar o desligamento do instrumento, mantenha pressionada a chave [⏻] (Standby/On) por mais de três segundos. Observe que a operação de desligamento forçado pode causar perda de dados e danos ao instrumento.

## Função Desligamento automático

Para evitar um consumo de energia desnecessário, este instrumento conta com a função Desligamento automático, que o desliga automaticamente quando ele não estiver sendo utilizado por um período especificado. O tempo transcorrido até que o equipamento seja desligado automaticamente é de aproximadamente 30 minutos por padrão; no entanto, você pode alterar a configuração (página 22).

### AVISO

Todos os dados não salvos por meio da operação Salvar serão perdidos se o instrumento for desligado automaticamente. Certifique-se de salvar os dados na antes que isso aconteça.

### Desativação do desligamento automático (método simples)

Com a tecla mais inferior no teclado pressionada, ligue o instrumento. A mensagem "Auto power off disabled" (Desligamento automático desativado) aparece rapidamente e o desligamento automático é desabilitado.

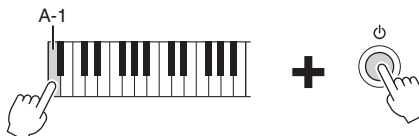

## Ajuste do volume principal

Para ajustar o volume do som do teclado inteiro, use o dial [MASTER VOLUME] enquanto toca o teclado.

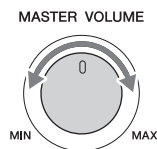

### **CUIDADO**

Não use o instrumento por um longo período de tempo em um nível do volume alto ou desconfortável, já que isto pode causar a perda permanente da audição.

## Controle acústico inteligente (IAC)

---

O IAC é uma função que ajusta e controla a qualidade do som automaticamente, de acordo com o volume geral do instrumento. Mesmo quando o volume está baixo, ele permite que sons altos e baixos sejam nitidamente ouvidos. O Controle IAC afeta somente o som que sai dos alto-falantes do instrumento. A configuração padrão dessa função é ligada. Você pode ligar ou desligar a configuração IAC e definir a profundidade. Para obter detalhes, consulte o Manual de Referência no site (página 9).

## Utilizando fones de ouvido

Conecte um par de fones de ouvido à saída [PHONES]. Esse instrumento está equipado com duas saídas [PHONES], de modo que você pode conectar dois pares de fones de ouvido. Se estiver usando apenas um par, insira o plugue em qualquer uma dessas saídas.

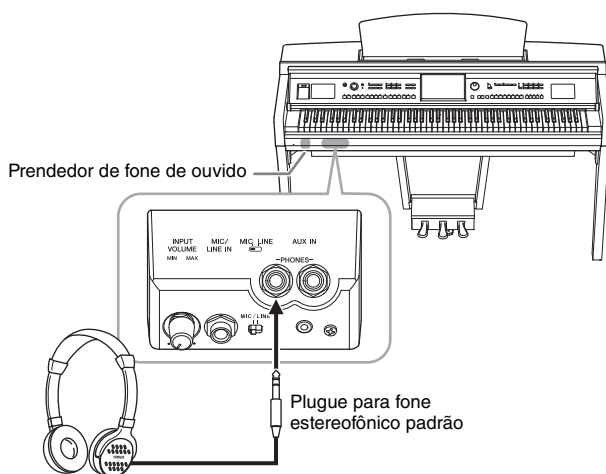

### **⚠ CUIDADO**

Não utilize os fones de ouvido por um longo período em volume alto ou desconfortável, pois isso pode causar a perda da audição.

## Reprodução da distância natural do som (Otimizador estereofônico)

O recurso Otimizador estereofônico recria para os fones de ouvido a sensação de espaço ouvindo quando tocamos um piano acústico. No geral, o som dos fones de ouvido está muito mais próximo de suas orelhas do que o som natural. Quando essa função está ativada, é possível ter uma sensação de distância natural do som, como se ele estivesse vindo do piano, mesmo ouvindo com os fones de ouvido. Essa função somente é eficaz para Vozes VRM (página 52), e não afeta o som que sai dos alto-falantes do instrumento. A configuração padrão dessa função é ativada, mas você pode desativá-la se quiser. Para obter detalhes, consulte o Manual de Referência no site (página 9).

### **OBSERVAÇÃO**

Caso você grave uma voz VRM (página 52) usando a gravação de áudio (página 75) com essa função ligada, o Otimizador estereofônico é aplicado ao som gravado.

## Usando o prendedor de fone de ouvido

Um prendedor de fone de ouvido é fornecido na embalagem do instrumento para que você possa prendê-lo ao instrumento. Instale o prendedor de fone de ouvido seguindo as instruções no fim deste manual.

### **AVISO**

Pendure apenas os fones de ouvido no prendedor. Caso contrário, o instrumento ou o prendedor poderá ser danificado.

## Como fazer configurações básicas

Conforme a necessidade, defina as configurações básicas do instrumento, como o idioma, mostradas no visor.

### 1 Acesse o visor de operação - Utility (Utilitário).

Em primeiro lugar, toque em [Menu] no canto direito inferior do visor Home, que é mostrado quando o instrumento é ligado. Em seguida, toque em [▶] para mover para a página 2 (se necessário) e toque em [Utility].

### 2 Toque em [System] no visor.

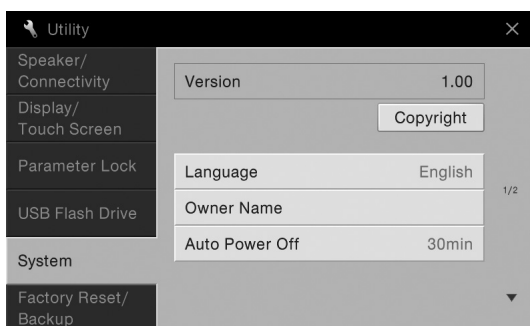

### 3 Defina as configurações necessárias tocando no visor.

<b>Version (Versão)</b>	Indica a versão do firmware desse instrumento. A Yamaha pode atualizar periodicamente o firmware do produto sem prévio aviso para fins de melhoria das funções e da utilização. Para aproveitar completamente esse instrumento, é recomendável atualizá-lo para a versão mais recente. É possível fazer o download do firmware mais recente no site abaixo: <a href="http://download.yamaha.com/">http://download.yamaha.com/</a>
<b>Copyright (Direitos autorais)</b>	Toque aqui para acessar informações de direitos autorais.
<b>Language (Idioma)</b>	Determina o idioma usado no visor para a exibição de nomes de menu e mensagens. Toque nessa configuração para acessar a lista de idiomas, em seguida, selecione o idioma desejado.
<b>Owner name (Nome do proprietário)</b>	Permite que você insira seu nome, que aparece no visor de abertura (acessado quando o equipamento é ligado). Toque nessa configuração para acessar a janela de entrada de caracteres e, em seguida, insira seu nome (página 37).
<b>Auto Power Off (Desligamento automático)</b>	Permite definir a quantidade de tempo que transcorre antes da ação da função de desligamento automático (página 19). Toque nessa função para acessar a lista de configurações e selecione a desejada. Para desativar o desligamento automático, selecione "Disabled" aqui.

## Alteração do brilho do visor

Aqui você pode alterar determinadas configurações do visor conforme desejado, inclusive brilho.

- 1 Acesse o visor de operação - Utility (Utilitário) (etapa 1 na página 22).
- 2 Toque em [Display/Touch Screen] no visor.

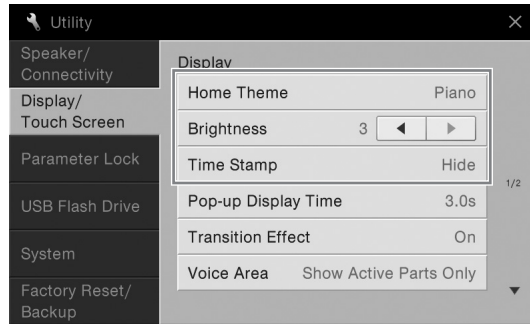

- 3 Altere as configurações tocando no visor.

<b>Home Theme (Tema inicial)</b>	Toque e altere o tema (plano de fundo) do visor Home (Início). As configurações disponíveis são Piano/White/Black (Piano/Branco/Preto).
<b>Brightness (Brilho)</b>	Toque [◀]/[▶] para ajustar o brilho do visor.
<b>Time Stamp (Carimbo de data e hora)</b>	Determina se o carimbo de data e hora de um arquivo é mostrado na guia User (Usuário) da exibição File Selection (Seleção do arquivo) (página 27) ou não. <b>OBSERVAÇÃO</b> Quando o instrumento é conectado a uma rede pelo adaptador de rede local sem fio USB*, a hora atual da rede é registrada e exibida. Para obter detalhes, consulte o Manual de Referência no site (página 9). * É possível que um adaptador de rede local sem fio USB não esteja incluído, dependendo da região.

Para obter informações sobre os outros itens nesse visor, consulte o Manual de Referência no site (página 9).

# Estrutura do visor

A ativação desse instrumento acessa o visor Home (Início), a partir do qual é possível acessar o visor File Selection (Seleção de arquivos) e o visor Menu, dando a você acesso prático a várias funções e permitindo a definição de várias configurações. Para obter instruções detalhadas sobre o visor, consulte a página 26.

## Visor de seleção de arquivos

Para acessar o tipo de visor desejado, toque nos nomes do estilo, da voz ou da música no visor Home.

## Visor de seleção de estilo

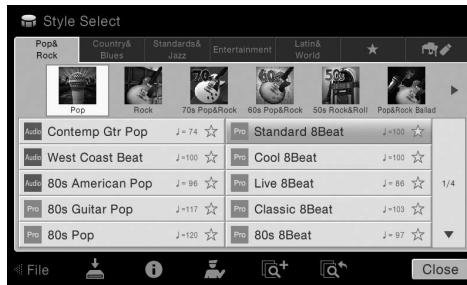

## Visor de seleção de voz

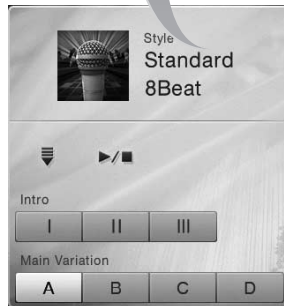

Para acessar os controles de reprodução no visor, expanda a área Style (estilo).



## Visor Home

Esse é o portal ou a base da estrutura do visor do instrumento.

## Visor Menu

Para acessar várias funções, como, por exemplo, Song Score (partitura da música), Volume Balance (equilíbrio do volume) e outras configurações detalhadas, toque em cada um dos ícones.





### Song Selection, visor

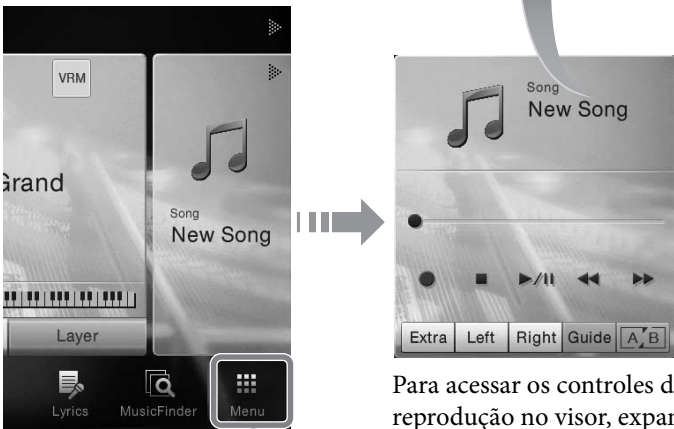
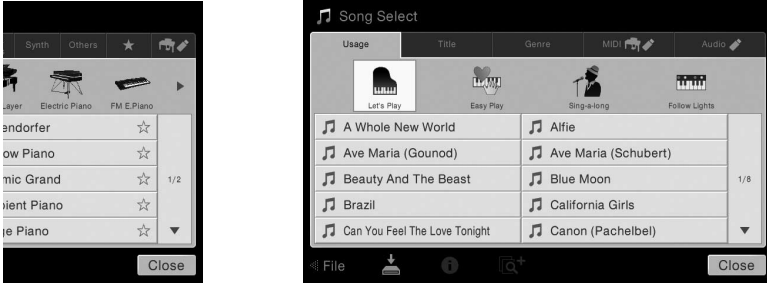

Para acessar os controles de reprodução no visor, expanda a área Song (música).

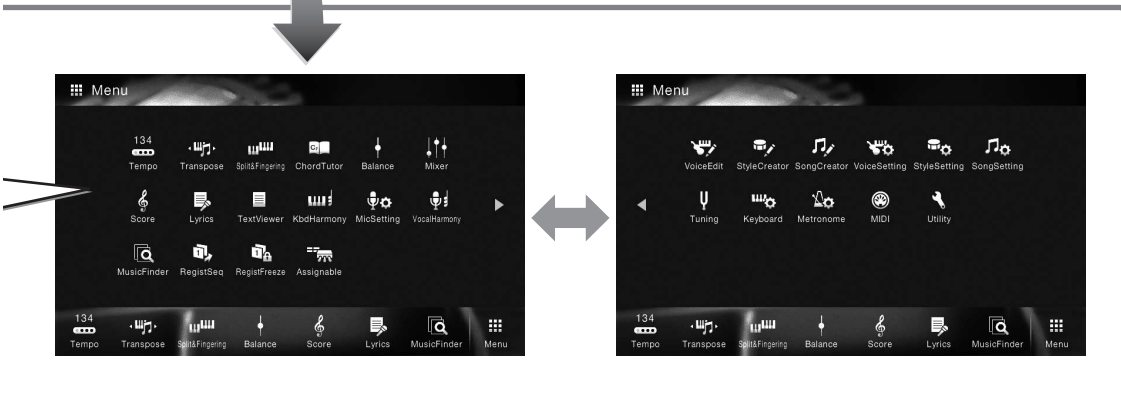

# Operações básicas

## Configuração do visor

Esta seção aborda os visores usados com mais frequência: Home, File Selection e Menu. O visor Home aparece quando o instrumento é ligado. O visor File Selection (Seleção de arquivos) e o visor Menu podem ser acessados no visor Home (Início).

### Visor Home

Aparece quando o instrumento é ligado e pode ser acessado quando o botão [HOME] é pressionado. Esse visor mostra as configurações básicas atuais, como Voz e Estilo atuais, e permite visualizar esses itens de uma única vez. Por esse motivo, o visor Home deverá ser mostrado normalmente durante sua apresentação no teclado.



#### 1 Área Voice

Indica as vozes atuais para cada uma das partes do teclado (principal, esquerda e camada) e o status ativado/desativado dessas partes (página 48). O toque no nome da voz acessa o visor Voice Selection (Seleção de voz).

##### **OBSERVAÇÃO**

Nas áreas Voice (voz), Style (estilo) ou Song (música), tocar levemente na parte direita expande a área Style, enquanto tocar na parte esquerda expande a área Song.

#### 2 Área Style

Indica o estilo atual (página 55). O toque no nome do estilo acessa o visor Style Selection. Toque em [◀] na parte superior esquerda dessa área para expandi-la. Para redefinir a área para o status padrão, toque em [▶], que aparece na parte direita superior da área Voice.

#### 3 Área Song

Indica a música atual (página 66). O toque no nome da música acessa o visor Song Selection. Toque em [▶] na parte superior direita dessa área para expandi-la. Para redefinir a área para o status padrão, toque em [◀], que aparece na parte esquerda superior da área Voice.

#### 4 Área Registration

Indica o nome do banco de memória de registros atualmente selecionado, o nome do registro e a sequência de registro quando ativo (página 88). O toque nessa área acessa o visor Registration Bank Selection. É possível ocultar ou mostrar essa área tocando em [◀] ou [▶] na área.

##### **OBSERVAÇÃO**

Tocar levemente à direita ou à esquerda na área Registration também pode ocultar ou mostrar essa área.

## 5 Área Menu

Contém os ícones de atalho que permitem acessar várias funções com um único toque. O toque em um ícone de atalho acessará o visor da função correspondente. Toque no ícone [Menu], à extrema direita para acessar o visor Menu, do qual é possível registrar ícones de atalho conforme desejado aqui (página 31).



## Visor File Selection (Seleção de arquivos)

O visor File Selection (seleção de arquivos) é para selecionar uma voz, um estilo, uma música e outros dados. Você pode acessar esse visor tocando no nome da voz, do estilo ou da música no visor Home, ou pressionando um dos botões, VOICE ou STYLE, etc.



### 1 Categoria

Uma ampla variedade de dados, como Vozes e Estilos, é dividida em várias categorias (guias) de acordo com o tipo de dados. Com exceção das duas a seguir, todas as guias são conhecidas como guias de "predefinição", já que elas contêm dados predefinidos.

 (guia Favorite)	O local em que as Vozes ou os Estilos que você registrou como Favoritos é mostrado (página 36). Essa guia está disponível somente para Vozes e Estilos.
 (guia User)	Local em que os dados editados ou gravados são salvos. Os dados salvos no instrumento são mostrados em "USER" (memória do usuário), enquanto os dados na unidade flash USB conectada são mostrados em "USB". Neste manual, os dados na guia User são conhecidos como "Dados do usuário".

### 2 Subcategoria/Pasta (Caminho)

- Quando uma das guias predefinidas é selecionada, as subcategorias são mostradas aqui de acordo com o tipo de dados. Por exemplo, vários tipos de piano, como Grand Piano e Electric Piano, são mostrados quando você toca a guia "Piano" no visor Voice Selection.
- Quando a guia Favorite é selecionada, esses dados não são disponibilizados.
- Quando a guia User é selecionada, a pasta ou o caminho atual é mostrado aqui de acordo com a estrutura da pasta.



### 3 Dados (arquivos) selecionáveis

São exibidos os arquivos que podem ser selecionados. Se duas ou mais páginas estiverem disponíveis, você poderá acessar outra página tocando em [▲] ou [▼] à direita.

#### OBSERVAÇÃO

Você também pode acessar outra página tocando levemente na lista, verticalmente.

#### 4 Ícones de operação

As funções (salvar, copiar, excluir etc.) que podem ser feitas por meio do visor File Selection (Seleção de arquivos), conforme mostrado. Os ícones mostrados aqui são diferentes, pois dependem de qual visor de seleção de arquivos foi selecionado. Para obter instruções detalhadas, consulte as páginas 33 – 37 ou as instruções de cada visor de seleção de arquivos da função.

### Visor Menu

Esse é o visor do portal para uso de várias funções e pode ser acessado tocando no ícone [Menu] no canto direito inferior do visor Home.

#### OBSERVAÇÃO

Você também pode acessar o visor Menu tocando levemente de baixo para cima no visor Home. Ao tocar levemente para baixo no visor Menu, você acessa o visor Home.



#### 1 Funções

Várias funções úteis são mostradas por ícones. O toque em cada um deles acessa a função correspondente. Essa lista consiste em duas páginas, que podem ser acessadas pressionando [▶] ou [◀].

Para obter informações sobre cada função, consulte a "Lista de funções do visor Menu" (página 100) ou o Manual de Referência no site (página 9).

#### OBSERVAÇÃO

Também é possível alterar as páginas tocando levemente no sentido horizontal.

#### 2 Atalhos

Ao registrar aqui as funções usadas com mais frequência como atalhos, você pode acessá-las rapidamente no visor Home. Para obter instruções, consulte a página 31.

#### Convenções de instrução para o visor Menu

Em todo o manual, as instruções com várias etapas são fornecidas de forma resumida, com setas indicando a sequência correta.

Exemplo: [Menu] → [Utility] → [System] → [Language]

O exemplo acima descreve uma operação em três etapas:

- 1) No visor Menu, toque em [Utility].
- 2) Toque em [System].
- 3) Toque em [Language].

### Fechando o visor atual

Para fechar o visor atual, toque em [×] na parte superior direita do visor (ou da janela) ou em [Close] na parte direita inferior do visor (ou da janela). Quando uma mensagem (caixa de diálogo de informações ou confirmação) aparece, o toque no item apropriado, como "Yes" ou "No", fecha a mensagem.

Se quiser retornar rapidamente ao visor Home, pressione o botão [HOME] no painel.

## Controles baseados no visor

O visor desse instrumento é uma tela sensível ao toque especial que permite selecionar ou alterar o parâmetro desejado simplesmente tocando na configuração correspondente no visor.



## Usando o visor (tela sensível ao toque)

### AVISO

Não use nenhuma ferramenta pontiaguda ou dura para operar a tela sensível ao toque. Isso pode danificar o visor.

### OBSERVAÇÃO

Lembre-se de que nessa operação, não é possível tocar simultaneamente em dois ou mais pontos no visor.

### ■ Tocar

Para selecionar um item, toque suavemente na indicação correspondente do visor.

### OBSERVAÇÃO

Você pode ativar/desativar os sons do sistema produzidos ao tocar no visor em [Menu] → [Utility] → [Display/Touch Screen] → Touch Screen [Sound]

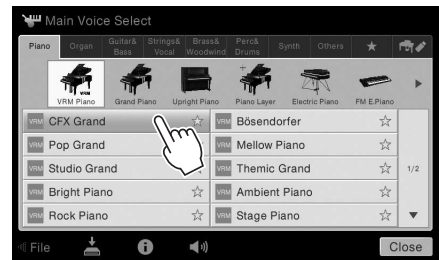

### ■ Deslizar

Mantenha pressionado o controle deslizante do visor, em seguida, deslize seu dedo vertical ou horizontalmente para alterar o valor do parâmetro.

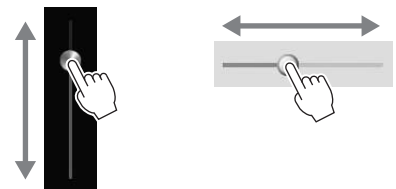

Deslize o dedo vertical ou horizontalmente no visor para virar as páginas ou para mostrar ou ocultar alguma parte de um determinado visor.

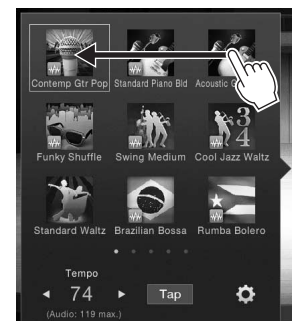

## ■ Girar

Toque e mantenha pressionado o botão giratório do visor e gire seu dedo em torno do botão para alterar o valor do parâmetro.



## ■ Tocar e manter pressionado

Essa instrução orienta tocar no objeto, no visor, e mantê-lo pressionado por um tempo.

Ao configurar valores usando [◀]/[▶], um controle deslizante ou um botão giratório, é possível restaurar o valor padrão tocando e mantendo o valor pressionado no visor.

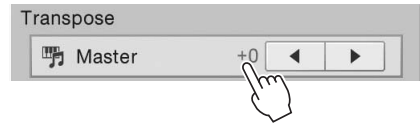

## Girando o dial de dados

Dependendo do visor, o dial de dados pode ser usado das duas maneiras a seguir.

### ■ Ajuste de valores de parâmetros

Após selecionar o parâmetro desejado, use o dial de dados para ajustar o valor. Isso será útil se você tiver dificuldade de ajustar tocando no visor ou desejar controle mais fino do ajuste.

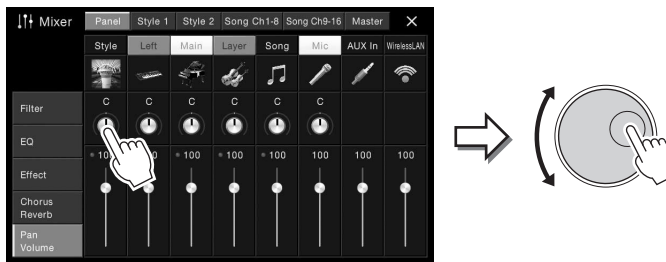

### ■ Selecionando um item em uma lista

Nos visores File Selection (Seleção de arquivos) (página 27) e nas janelas List (Lista) dos parâmetros de configuração, use o dial de dados para selecionar um item.



## Pressionando o botão [HOME]

Você pode retornar rapidamente para o visor Home (o visor mostrado quando a energia é ativada) pressionando o botão [HOME] sempre que desejar.



## Acessando as funções desejadas no visor Home

Em todas as funções mostradas no visor Menu, você pode selecionar uma usada mais frequentemente e registrá-la em um atalho. Os atalhos registrados são mostrados na área Menu (página 27) na parte inferior do visor Home, permitindo que você acesse rapidamente a função desejada no visor Home.

### Substituindo um atalho no visor Home

Embora sete atalhos estejam registrados por padrão, é possível personalizá-los conforme a necessidade.

- 1 **Toque e mantenha pressionado o ícone da função desejada até que a cor da área do atalho (parte inferior do visor) mude.**

#### **OBSERVAÇÃO**

Para cancelar essa operação, toque em qualquer local em branco no visor antes de passar para a etapa 2.



- 2 **Nos sete locais na parte inferior do visor, toque naquele que deseja substituir.**  
A função selecionada na etapa 1 será registrada, substituindo a que foi selecionada aqui.

### Movendo um atalho

- 1 **Toque e mantenha pressionado o ícone desejado até que a cor mude.**

#### **OBSERVAÇÃO**

Para cancelar essa operação, toque em qualquer local em branco no visor antes de passar para a etapa 2.

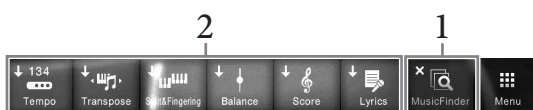

- 2 **Nos sete locais, toque no ícone do destino desejado.**  
Os ícones tocados nas etapas 1 e 2 são alternados.

## Excluindo um atalho

- 1 **Toque e mantenha pressionado o ícone desejado até que a cor mude.**

### **OBSERVAÇÃO**

Para cancelar essa operação, toque em qualquer local em branco no visor antes de passar para a etapa 2.



- 2 **Toque no mesmo ícone novamente para excluí-lo dos atalhos.**

## Usando os botões ASSIGNABLE

Você pode atribuir as funções que usa frequentemente a esses quatro botões do painel no lado esquerdo do visor. Além disso, qualquer uma das funções listadas no visor Menu pode ser atribuída aqui como um atalho.

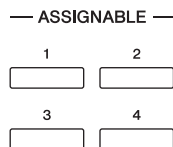

- 1 **Acesse o visor de operação usando [Menu] → [Assignable] → [Assignable].**

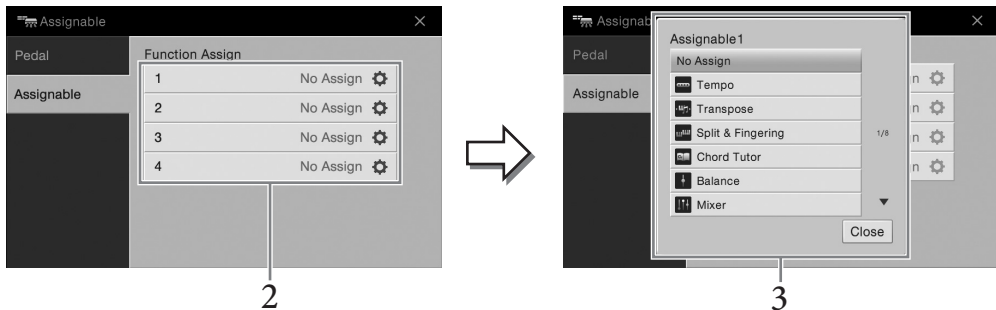

- 2 **Toque o número do botão desejado para acessar a lista.**
- 3 **Selecione o item desejado nas funções e nos atalhos (equivalente às funções no visor Menu).**

### **OBSERVAÇÃO**

Para obter detalhes sobre as funções que podem ser atribuídas a esses botões, consulte o Manual de Referência no site (página 9).



## Gerenciamento de arquivos

Os dados que você criou, como música gravada e voz editada, podem ser salvos como arquivos no instrumento (conhecido como "Memória do usuário") e em uma unidade flash USB. Se você tiver salvado muitos arquivos, encontrar rapidamente o arquivo desejado pode ser trabalhoso. Para facilitar a operação, é possível organizar os arquivos em pastas, renomeá-los e excluir os que forem desnecessários, entre outras operações que você pode executar no visor de seleção de arquivos.

### **OBSERVAÇÃO**

Antes de usar uma unidade flash USB, lembre-se de ler "Conexão com dispositivos USB", na página 97.

## Gravação de um arquivo

Você pode salvar os dados originais (como músicas gravadas e vozes editadas) como um arquivo no instrumento ou em uma unidade flash USB.

- 1 No visor relevante, toque em  (Save) para acessar o visor e selecionar o destino de salvamento.

- 2 Selecione o local no qual deseja salvar o arquivo.

Para mostrar a próxima pasta no nível mais alto, toque em  (Above).

Você pode criar uma nova pasta tocando em  (New Folder).

### **OBSERVAÇÃO**

Os arquivos de estilos de áudio editados (somente CVP-709; página 57) só podem ser salvos na memória do usuário do instrumento.



- 3 Toque em [Save here] para acessar a janela Character Entry (Entrada de caracteres).

### **OBSERVAÇÃO**

Para cancelar essa operação, toque em [Cancel].

- 4 Insira o nome do arquivo (página 37).

Mesmo que você pule essa etapa, poderá renomear o arquivo a qualquer momento (página 34) depois de salvar.

- 5 Toque em [OK] na janela Character Entry (Entrada de caracteres) para salvar de fato o arquivo.

O arquivo salvo será automaticamente localizado na posição adequada entre os outros arquivos, em ordem alfabética.

## Criando uma nova pasta

Pastas podem ser criadas, nomeadas e organizadas como você desejar, facilitando a localização e a seleção dos seus dados originais.

### OBSERVAÇÃO

- Na memória do usuário, não podem ser criados mais do que três níveis de pasta. O número máximo total de arquivos/pastas que podem ser salvos varia de acordo com o tamanho do arquivo e do comprimento dos nomes de arquivos/pastas.
- O número máximo de arquivos/pastas que podem ser armazenados em uma pasta é 500.

### 1 No visor de seleção de arquivos, toque na guia User (página 27) e selecione o local em que deseja criar uma nova pasta.

Para mostrar a próxima pasta no nível mais alto, toque em  (Above).

### OBSERVAÇÃO

Você não pode criar uma nova pasta na pasta "Piano Room".

### 2 Toque em [File] para acessar os ícones de gerenciamento de arquivos.

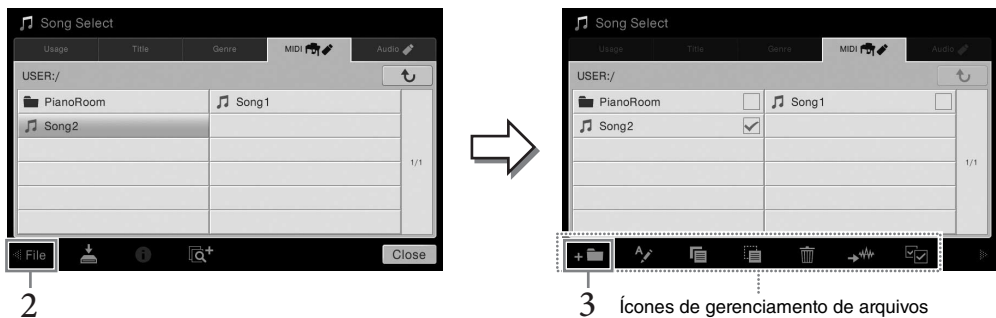

### OBSERVAÇÃO

- Para cancelar a operação do arquivo, toque em , no canto direito, para ocultar os ícones de gerenciamento de arquivos.
- Você pode ocultar ou mostrar os ícones de gerenciamento de arquivos tocando levemente a parte inferior do visor, horizontalmente.

### 3 Toque em (New Folder) para acessar a janela Character Entry (Entrada de caracteres).

### 4 Informe o nome da nova pasta (página 37).

## Renomeação de um arquivo/pasta

Você pode renomear arquivos/pastas.

### OBSERVAÇÃO

- Os arquivos nas guias Preset não podem ser renomeados.
- A pasta "Piano Room" não pode ser renomeada.

### 1 Acesse o visor de seleção de arquivos, no qual o arquivo/pasta desejado é mostrado.

### 2 Toque em [File] para acessar os ícones de gerenciamento de arquivos.

### OBSERVAÇÃO

- Para cancelar a operação do arquivo, toque em , no canto direito, para ocultar os ícones de gerenciamento de arquivos.
- Você pode ocultar ou mostrar os ícones de gerenciamento de arquivos tocando levemente a parte inferior do visor, horizontalmente.

### 3 Insira uma marca de seleção na pasta ou no arquivo desejado tocando nele.

### 4 Toque em (Renomear) para acessar a janela Character Entry (Entrada de caracteres).

### OBSERVAÇÃO

Somente uma pasta ou um arquivo pode ser renomeado por vez.

### 5 Informe o nome da pasta ou do arquivo selecionado (página 37).

## Como copiar ou mover arquivos

---

É possível copiar ou recortar um arquivo e colá-lo em outro local (pasta). Você também pode copiar uma pasta (mas não pode movê-la) usando o mesmo procedimento.

### **OBSERVAÇÃO**

- Os arquivos nas guias Preset não podem ser movidos.
- A cópia dos dados musicais disponíveis comercialmente incluindo, sem limitação, dados MIDI e/ou dados de áudio, é estritamente proibida, exceto para uso pessoal. Dados de música comercialmente disponíveis podem ser protegidos para evitar cópias ilegais ou exclusão acidental.
- Os estilos de áudio (somente CVP-709; página 57) só podem ser copiados para a memória do usuário do instrumento.
- Alguns dos arquivos gravados em Piano Room com acompanhamento não podem ser copiados, dependendo do tipo de acompanhamento.
- Os arquivos gravados na Piano Room (página 44) com estilos de áudio não podem ser copiados.



**1** Acesse o visor de seleção de arquivos apropriado, no qual pastas/arquivos desejados são mostrados.

**2** Toque em [File] para acessar os ícones de gerenciamento de arquivos.

### **OBSERVAÇÃO**

- Para cancelar a operação do arquivo, toque em , no canto direito, para ocultar os ícones de gerenciamento de arquivos.
- Você pode ocultar ou mostrar os ícones de gerenciamento de arquivos tocando levemente a parte inferior do visor, horizontalmente.

**3** Insira marcas de seleção nos arquivos/pastas desejados tocando em cada item.

Um ou mais arquivos/pastas podem ser marcados. Quando desejar inserir marcas de seleção em todos os itens exibidos, toque em  (Check All). Toque em  (Check All) novamente para remover todas as marcas de seleção.

**4** Toque em  (Copy) ou  (Move) para acessar o visor e selecionar o destino.

**5** Selecione o destino (caminho) desejado para colar os arquivos/pastas.

Você pode criar uma nova pasta tocando em  (New Folder).

### **OBSERVAÇÃO**

Para cancelar essa operação, toque em [Cancel] antes de passar para a etapa 6.

**6** Toque em [CopyHere] ou [MoveHere] para colar os arquivos/pastas selecionados na etapa 3.

O arquivo/pasta colado aparece na posição adequada do visor entre os outros arquivos, em ordem alfabética.

## Excluindo arquivos/pastas

---

Você pode excluir arquivos/pastas.

### **OBSERVAÇÃO**

- Os arquivos nas guias Preset não podem ser excluídos.
- A pasta "Piano Room" não pode ser excluída.



**1** Acesse o visor de seleção de arquivos apropriado, no qual pastas/arquivos desejados são mostrados.

**2** Toque em [File] para acessar os ícones de gerenciamento de arquivos.

### **OBSERVAÇÃO**

- Para cancelar a operação do arquivo, toque em , no canto direito, para ocultar os ícones de gerenciamento de arquivos.
- Você pode ocultar ou mostrar os ícones de gerenciamento de arquivos tocando levemente a parte inferior do visor, horizontalmente.

**3** Insira marcas de seleção nos arquivos/pastas desejados tocando em cada item.

Um ou mais arquivos/pastas podem ser marcados. Quando desejar inserir marcas de seleção em todos os itens exibidos, toque em  (Check All). Toque em  (Check All) novamente para remover todas as marcas de seleção.

**4** Toque em  (Delete).

**5** Depois que a mensagem de confirmação for exibida, toque em [Yes] para excluir os arquivos/pastas selecionados na etapa 3.

Para cancelar essa operação, toque em [No], no lugar de [Yes].

## Registrando arquivos na guia Favorite

Você pode acessar rapidamente seus favoritos, vozes ou estilos, usados com mais frequência, registrando-os na guia Favorite. Toque na marca de estrela (☆) à direita de cada arquivo para registrar o arquivo correspondente na guia Favorite. Para remover o arquivo registrado da guia Favorite (favoritos), toque na marca de estrela colorida (★) na guia Favorite ou na guia que realmente contém o arquivo correspondente.

### OBSERVAÇÃO

- Se você alterar o nome do arquivo original ou mover/excluir o arquivo original, não será possível acessá-lo tocando no seu nome na guia Favorite.
- Na guia Favorite, para remover o arquivo, é preciso tocar na estrela colorida e fechar ou alternar o visor.

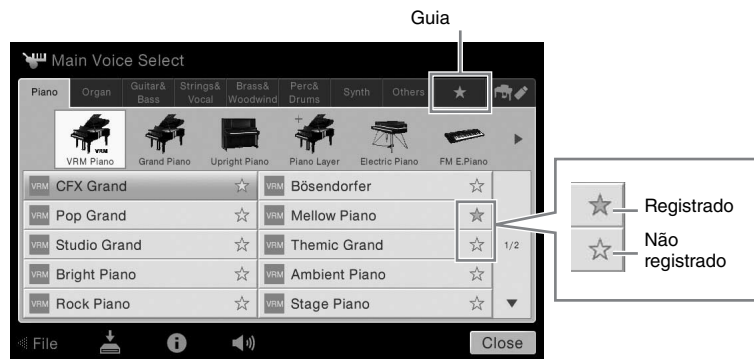

## Classificando a ordem dos arquivos na guia Favorite

Você pode alterar a ordem dos arquivos, como Vozes e Estilos, na guia Favorite.

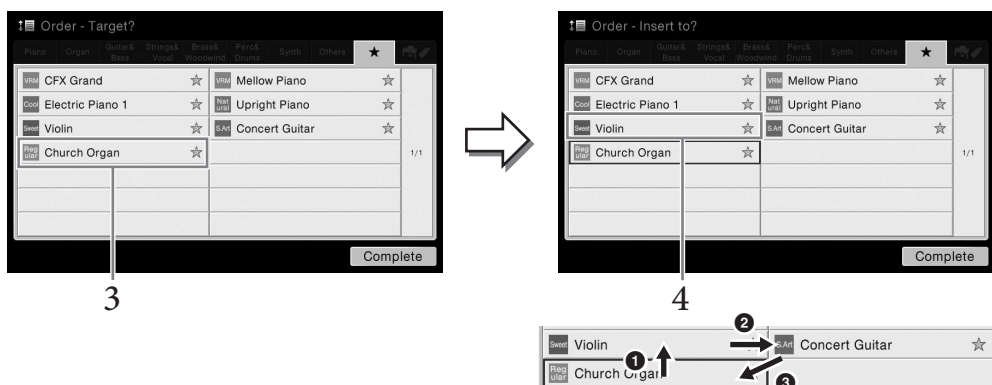

- 1 No visor de seleção de voz ou de estilo, toque na guia Favorite.
- 2 Toque em (Order) para acessar o visor Order Edit (Editar ordem).
- 3 Toque o arquivo que deseja mover.



- 4 Toque o local para o qual deseja mover o arquivo selecionado na etapa 3.
- 5 Repita as etapas de 3 a 4, conforme a necessidade.
- 6 Toque em [Complete] para sair do visor Order Edit.

## Restrições para músicas protegidas

Dados de música comercialmente disponíveis podem ser protegidos para evitar cópias ilegais ou exclusão acidental. Para indicar essa proteção, existem marcas no lado esquerdo dos nomes dos arquivos. As indicações e restrições relevantes estão detalhadas a seguir.

-  **(cinza) Protected 1:** Indica músicas predefinidas salvas em "USER" (Memória do usuário) e músicas para Disklavier PianoSoft. Essas músicas não podem ser copiadas/movidas/salvas em dispositivos externos.
-  **(amarelo) Protected 2 Original:** Indica músicas formatadas e protegidas pela Yamaha. Elas não podem ser copiadas. É possível movê-las ou salvá-las apenas em "USER" (Memória do usuário) e nos dispositivos de armazenamento USB com a devida identificação.
-  **(amarelo) Protected 2 Edited:** Indica músicas "Protected 2 Original" editadas. Elas não podem ser copiadas. É possível movê-las ou salvá-las apenas em "USER" (Memória do usuário) e nos dispositivos de armazenamento USB com a devida identificação.

## Observação para operação do arquivo de músicas "Protected 2 Original" e "Protected 2 Edited"

Salve a música "Protected 2 Edited" na mesma pasta da música "Protected 2 Original" original. Caso contrário, talvez a música "Protected 2 Edited" não possa ser reproduzida. Além disso, se você mover uma música "Protected 2 Edited", mova sua música "Protected 2 Original" original para o mesmo local (pasta) ao mesmo tempo.

## Inserção de caracteres

Esta seção aborda como inserir caracteres para nomear arquivos/pastas, informar palavras-chave no Localizador de músicas (página 85), etc. A inserção de caracteres é feita no visor mostrado abaixo.



### 1 Toque no tipo de caractere.

#### ■ Quando o idioma (página 22) for definido para um diferente de japonês:

O toque em [Symbol] (ou em [abc]) alterna entre inserção de símbolos ou letras romanas (e números).

Para alternar entre a inserção de letras maiúsculas ou minúsculas, toque em  (Shift).

#### ■ Quando o idioma (página 22) for definido para japonês:

- a b c (全角 abc): Letras romanas e números na metade do tamanho (tamanho grande)
- 記号 (全角記号): Símbolos na metade do tamanho (tamanho grande)
- カナ (半角カ): Katakana em tamanho grande (metade do tamanho)
- かな漢: Hiragana e Kanji

Para alternar entre tamanho grande ou metade do tamanho, toque e mantenha pressionado Character Type. Por exemplo, [半角カ] pode ser acessado mantendo pressionado [カナ].

Ao inserir letras romanas, você pode alternar entre letras maiúsculas e minúsculas tocando em  (Shift).

### 2 Toque em [◀]/[▶] ou gire o dial de dados para mover o cursor para o local desejado.

### 3 Insira o caractere desejado, um a um.

Para excluir um único caractere, toque em [Delete]; para excluir todos os caracteres de uma vez, toque em [Delete] e mantenha-o pressionado. Para inserir um espaço, toque na tecla de espaço indicada na ilustração na página anterior.

#### OBSERVAÇÃO

- Dependendo do visor de entrada de caracteres no qual você está trabalhando, alguns tipos de caracteres não poderão ser inseridos.
- Um nome de arquivo pode conter até 46 caracteres e um nome da pasta pode conter até 50 caracteres.
- Os caracteres a seguir (metade do tamanho) não podem ser usados: \ / : \* ? " < > |

#### ■ Para inserir letras com símbolos auxiliares (quando o idioma for definido para um diferente de japonês):

Você pode inserir letras com símbolos auxiliares, como trema, tocando e mantendo pressionada uma letra para acessar uma lista. Por exemplo, toque e mantenha pressionada "E" para inserir "Ë" da lista.

#### ■ Para converter em Kanji (quando o idioma for definido para japonês):

Quando os caracteres "hiragana" inseridos forem mostrados no visor de inversão (destacado), toque em [変換] várias vezes para acessar as opções de conversão. É possível alterar a área invertida tocando em [◀] ou [▶]. Quando encontrar o Kanji desejado, toque em [確定].

Para alterar o kanji convertido de volta para "hiragana", toque em [戻す].

Para limpar a área invertida de uma vez, toque em [キャンセル].

#### OBSERVAÇÃO

Para cancelar essa operação, toque em [Cancel] antes de passar para a etapa 4.

### 4 Toque em [OK] para finalizar os caracteres (nome, palavras-chave, etc.) inseridos.

## Utilização dos pedais

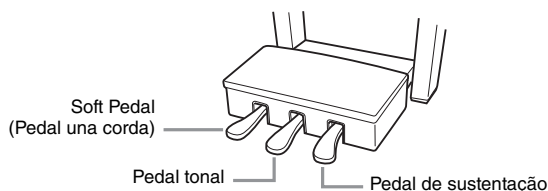

#### OBSERVAÇÃO

Se a caixa do pedal emitir ruídos ou ceder quando você pisar nos pedais, gire o ajustador para que ele se fixe firmemente no chão (páginas 104, 107, 110).

#### ■ Pedal de sustentação (direito)

Pressionar esse pedal sustenta as notas. A liberação desse pedal interrompe (amortece) imediatamente as notas sustentadas. Pressionar esse pedal enquanto você toca uma voz VRM (página 52) recria a ressonância de cordas característica de um verdadeiro piano acústico. Uma função de "meio pedal" desse pedal cria efeitos de sustentação parciais, dependendo da pressão exercida no pedal.

#### OBSERVAÇÃO

- Algumas vozes, como cordas e metal, são sustentadas continuamente quando o pedal de sustentação/tonal é pressionado.
- Certas vozes, como conjuntos de bateria, podem não ser afetadas pelo uso do pedal de sustentação/tonal.

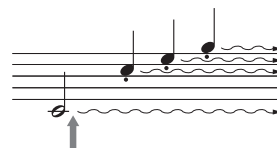

Se você pressionar e mantiver pressionado o pedal de sustentação aqui, todas as notas mostradas serão sustentadas.

#### Função de meio pedal

Essa função permite sustentar a duração de forma variável, dependendo de quanto o pedal é pressionado. Quanto mais o pedal for pressionado, mais o som será sustentado. Por exemplo, se você pressionar o pedal de sustentação e todas as notas tocadas soarem um pouco sombrias e altas com sustentação demais, você pode liberar parcialmente o pedal para reduzir a sustentação (sensação sombria).

### Pedal de Sustentação Responsivo GP (apenas CVP-709)

Esse pedal especial foi desenvolvido para fornecer resposta tátil avançada e, quando pressionado, a sensação é muito parecida com o pedal de um piano de cauda. Ele facilita a experiência física do ponto de meio pedal e aplica o efeito de meio pedal mais facilmente que outros pedais.

Uma vez que a sensação de pressão pode variar de acordo com a situação, incluindo o local onde o instrumento é instalado, você pode ajustar o ponto de meio pedal para a configuração desejada no visor acessado via [Menu] → [Assignable] → [Pedal] (Ponto de meio pedal). Para obter detalhes, consulte o Manual de Referência no site (página 9).

#### **OBSERVAÇÃO**

Os pedais são instalados com capas quando saem da fábrica. Remova a capa dos pedais de sustentação para uso otimizado do efeito do Pedal de Sustentação Responsivo GP.

### ■ Pedal tonal (central)

Quando a voz de Piano estiver selecionada, se você tocar uma nota ou um acorde no teclado e pressionar esse pedal enquanto mantém a(s) nota(s) pressionada(s), estas serão sustentadas enquanto o pedal estiver pressionado. Nenhuma das notas subsequentes será sustentada.

Quando uma voz diferente de Piano estiver selecionada, uma função específica e apropriada para essa voz será automaticamente atribuída ao pedal central.



Se você pressionar e manter pressionado o pedal tonal aqui, somente as notas mantidas nesse momento serão sustentadas.

### ■ Pedal uma corda (esquerdo)

Quando a voz de Piano estiver selecionada, pressionar esse pedal reduzirá o volume e modificará levemente o timbre das notas tocadas. Quando uma voz diferente de piano estiver selecionada, uma função específica apropriada para essa voz será atribuída automaticamente ao pedal esquerdo.

Você pode ajustar a profundidade do efeito do pedal uma corda no visor acessado via [Menu] → [Assignable] → [Pedal]. Para obter detalhes, consulte o Manual de Referência no site (página 9).

### Atribuindo uma função a cada pedal

Várias funções podem ser atribuídas a cada um dos três pedais e a um controlador de pedal/pedal opcional (vendido separadamente), incluindo iniciar/interromper a reprodução de uma música e controlar uma voz Super Articulation. Isso pode ser definido no visor acessado via [Menu] → [Assignable] → [Pedal]. Para obter detalhes, consulte o Manual de Referência no site (página 9).

## Utilização do metrônomo

O botão [METRONOME ON/OFF] permite que você inicie ou interrompa o metrônomo. O metrônomo produz um clique, que oferece uma orientação de tempo precisa quando você está praticando, ou permite que você ouça e verifique como um tempo específico soa.

#### **OBSERVAÇÃO**

Você também pode alterar a fórmula de compasso, o volume e o som do metrônomo no visor acessado via [Menu] → [Metronome] → [Metronome].

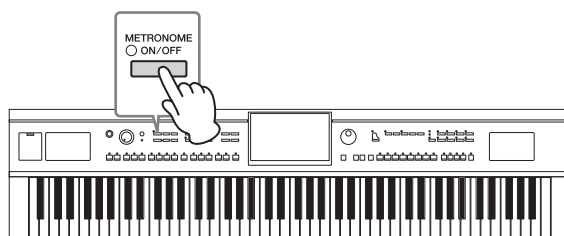

## Como ajustar o tempo

Os botões TEMPO [-] e [+] permitem alterar o tempo de reprodução do metrônomo, do estilo e da música MIDI. O tempo do estilo e da música MIDI também pode ser ajustado por meio do botão [TAP TEMPO].

### OBSERVAÇÃO

Se desejar ajustar o tempo de uma música de áudio, use a função Prolongamento do tempo na página 74.

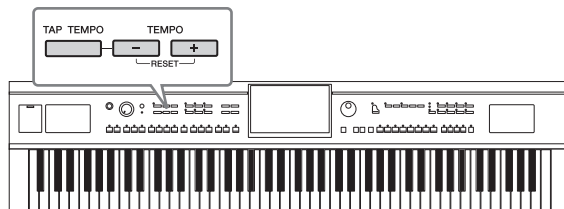

### ■ Botões TEMPO [-]/[+]

Pressione o botão TEMPO [-] ou [+] para acessar o visor pop-up de tempo. Use os botões TEMPO [-]/[+] para diminuir ou aumentar o tempo em um intervalo de 5 a 500 batidas por minuto. Manter um desses botões pressionado altera o valor continuamente. Pressionar ambos os botões TEMPO [-] e [+] acessa o tempo padrão do último estilo ou música selecionada.

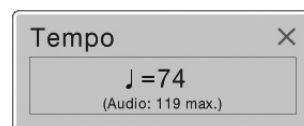

Quando você selecionar um estilo de áudio (apenas CVP-709; página 57), o limite máximo do tempo será mostrado abaixo do valor do tempo. A parte do áudio ficará muda se o tempo estiver acima do limite máximo.

### ■ Botão [TAP TEMPO]

Durante a reprodução de um estilo ou música MIDI, você pode alterar o tempo tocando duas vezes no botão [TAP TEMPO] no tempo desejado. Quando o estilo e a música forem interrompidos, tocar no botão [TAP TEMPO] (quatro vezes para uma fórmula de compasso 4/4) inicia a reprodução da parte rítmica do estilo no tempo tocado.

## Configurando a sensibilidade ao toque do teclado

A sensibilidade ao toque determinar como o som responde à intensidade com que você toca. Essa configuração não altera o peso do teclado.

### 1 Acesse o visor via [Menu] → [Keyboard].

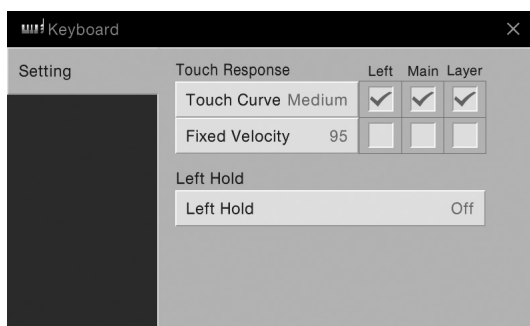



## 2 Defina as configurações tocando no visor.

<p><b>Touch Curve</b> (Curva por toque)</p>	<p>Insira marcas de seleção nas caixas das partes do teclado desejadas, em seguida, toque aqui para acessar a janela de configuração e selecionar o tipo Sensibilidade ao toque. Se você remover a marca, a reprodução da parte correspondente vai produzir uma velocidade fixa, independentemente da força aplicada.</p> <p><b>OBSERVAÇÃO</b> As configurações de sensibilidade ao toque podem não ter efeito com determinadas vozes.</p> <ul style="list-style-type: none"> <li>• <b>Hard2:</b> Exige um toque forte para produzir um volume alto. Ideal para músicos com toque pesado.</li> <li>• <b>Hard1:</b> Exige um toque moderadamente forte para produzir um volume alto.</li> <li>• <b>Medium:</b> Sensibilidade ao toque padrão.</li> <li>• <b>Soft1:</b> Produz um volume alto com um toque de força moderada.</li> <li>• <b>Soft2:</b> Produz um volume relativamente alto até mesmo com um toque suave. Ideal para músicos com toque leve.</li> </ul>
<p><b>Fixed Velocity</b> (Velocidade fixa)</p>	<p>Certifique-se de que a caixa das partes do teclado desejadas sejam marcadas, em seguida, toque aqui para acessar a janela de configuração e defina a velocidade com a qual você toca as teclas, que permanece fixa, independentemente da força aplicada.</p>

Para obter detalhes sobre a função Left Hold (Esquerda pressionada), consulte a página 51.

### Como transpor a afinação em semitons

Os botões TRANSPOSE [-]/[+] fazem a transposição da afinação geral do instrumento (o som do teclado, a reprodução de estilo e a reprodução de música MIDI, entre outros) em etapas de semitom (de -12 a 12). Pressionar os botões [-] e [+] simultaneamente redefine o valor para 0.

**OBSERVAÇÃO**

- Se desejar transpor a afinação da música de áudio, use o parâmetro Pitch Shift na página 73.
- As funções de transposição não afetam as vozes do conjunto de bateria ou conjunto SFX.

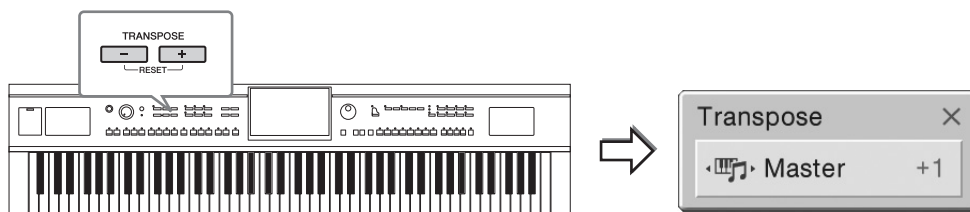

Você pode selecionar independentemente a parte a ser transposta, conforme desejado. Toque no pop-up Transposição várias vezes até que a parte desejada apareça e, em seguida, use os botões TRANSPOSE [-]/[+] para fazer a transposição dela.

**OBSERVAÇÃO**

A transposição também pode ser feita no visor via [Menu] → [Transpose].

<b>Master</b>	Transpõe a afinação do som, com exceção da música de áudio e do som de entrada de um microfone ou da saída [AUX IN].
<b>Keyboard (teclado)</b>	Transpõe a afinação do teclado, incluindo a tônica do acorde que aciona a reprodução de estilo.
<b>Song (Música)</b>	Transpõe a afinação da música MIDI.

## Ajuste da afinação

Por padrão, a afinação do instrumento inteiro está definida como 440,0 Hz, de acordo com a disposição igual. Essa configuração pode ser alterada no visor acessado via [Menu] → [Tuning]. Para obter detalhes, consulte o Manual de Referência no site (página 9).

### Hz (Hertz):

Essa unidade de medida refere-se à frequência de um som e representa o número de vezes que uma onda sonora vibra por segundo. Esse instrumento é ajustado para 440,0 Hz por padrão, para fins de conformidade com o valor de afinação convencional (440,0 Hz) de pianos acústicos.

## Ajuste do equilíbrio do volume

No visor Balance (Equilíbrio) acessado por meio de [Menu] → [Balance], você pode ajustar o equilíbrio do volume entre as partes do teclado (principal, camada e esquerda), o estilo, a música, o som do microfone e a entrada de som pela saída [AUX IN]. Deslize seu dedo verticalmente até cada parte para ajustar o volume. Você também poderá ajustar o equilíbrio do volume da entrada de som pelo adaptador de rede local sem fio USB, se houver um conectado.

Uma vez que o volume das músicas MIDI e músicas de áudio é controlado individualmente, você precisará definir o equilíbrio do volume para cada caso (quando uma música MIDI é selecionada ou quando uma música de áudio é selecionada).

### OBSERVAÇÃO

Um adaptador de rede local sem fio USB pode não estar incluído, dependendo da sua região.

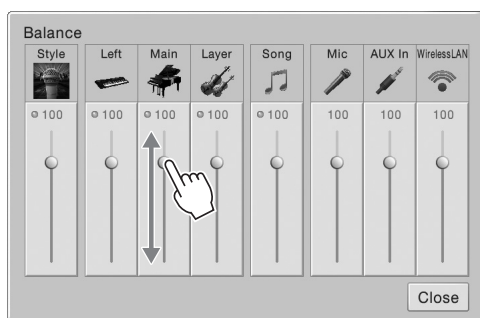

## Restauração das configurações programadas em fábrica

Com a tecla C7 (tecla à direita no teclado) pressionada, ligue o instrumento. Isso restaura todas as configurações padrão de fábrica.

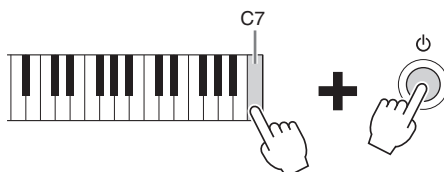

### OBSERVAÇÃO

Você também pode restaurar o valor padrão de fábrica das configurações especificadas ou excluir todos os arquivos/pastas da memória do usuário no visor acessado via [Menu] → [Utility] → [Factory Reset/Backup] → página 1/2. Para obter detalhes, consulte o Manual de Referência no site (página 9).

Se desejar restaurar o valor padrão de qualquer parâmetro que você alterou, toque e mantenha pressionado o valor no visor (página 30).

## Backup de dados

Você pode fazer backup de todos os dados na Memória do usuário desse instrumento (exceto de músicas protegidas) e todas as configurações na unidade flash USB como um único arquivo. Esse procedimento é recomendado para segurança de dados e backup em caso de danos.

### OBSERVAÇÃO

- Antes de usar uma unidade flash USB, lembre-se de ler "Conexão com dispositivos USB", na página 97.
- É possível fazer backup de dados do usuário, como voz, música, estilo e memória de registro, copiando-os individualmente na unidade flash USB. Para obter instruções, consulte a página 35.
- Você pode fazer backup das configurações do sistema, configurações MIDI, configurações de efeito do usuário e registros do Localizador de músicas individualmente.

- 1 Conecte a unidade flash USB ao terminal [USB TO DEVICE] como destino do backup.
- 2 Acesse o visor via [Menu] → [Utility] → [Factory Reset/ Backup] → página 2/2.

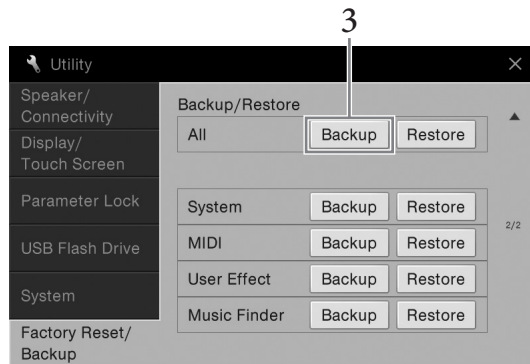

- 3 Toque em [Backup] de "All" para salvar o arquivo de backup na unidade flash USB.

## Restaurando o arquivo de backup

Para fazer isso, toque em [Restore] de "All" na etapa 3 acima. Quando a operação estiver concluída, o instrumento será reiniciado automaticamente.

### AVISO

- Os arquivos, inclusive as músicas protegidas na memória do usuário do instrumento, são substituídos restaurando-se o arquivo de backup. Mova ou copie os arquivos na memória do usuário do instrumento para a unidade flash USB antes de restaurar (página 35).
- A conclusão da operação de backup/restauração pode demorar alguns minutos. Não desligue a energia durante o backup ou a restauração. Se você desligar a energia durante o backup ou a restauração, os dados poderão ser perdidos ou danificados.

# Piano Room

– Aproveitando a apresentação do piano –

A função Piano Room (Sala de piano) é para aqueles que desejam tocar o instrumento como um piano de forma simples e prática. Seja quais forem as configurações definidas no painel, você pode acessar instantaneamente as configurações ideais para a apresentação de piano pressionando apenas um botão. Você também pode alterar as configurações de piano como desejar ou tocar o piano como se estivesse em um pequeno conjunto.

## Reprodução de uma apresentação de piano com Piano Room

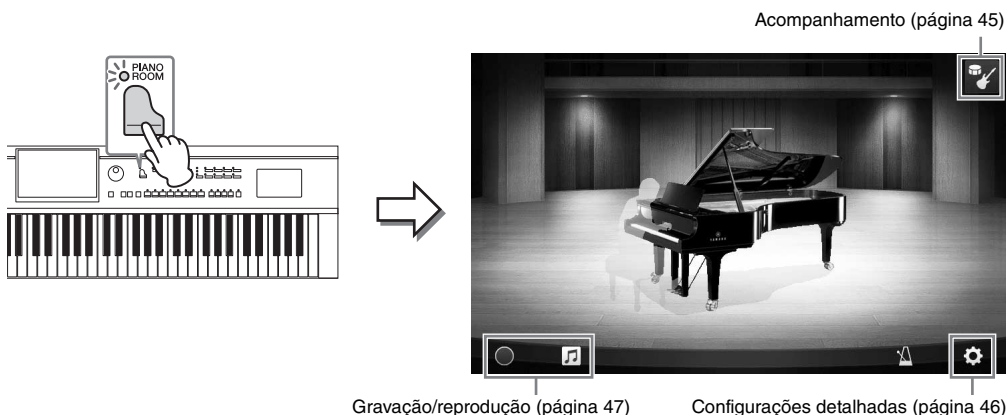

- 1 **Pressione o botão  [PIANO ROOM] para acessar o visor Piano Room.**

Isso acessa as configurações do painel relevantes para a apresentação ao piano. Todas as outras funções, exceto o visor (tela sensível ao toque), o botão [PIANO ROOM], o botão [HOME], o dial de dados e a configuração do volume principal, permanecem desativadas.



- 2 **Toque o teclado.**

Altere as configurações do piano, como Piano Type (Tipo de piano), Environment (Reverb Type) (Ambiente [Tipo de reverberação]) etc., de acordo com o tipo de música que você deseja tocar.

<b>Tipo de piano</b>	Toque na imagem do piano para acessar a lista de pianos e selecione o desejado. Quando uma voz de piano de cauda é selecionada, você pode abrir ou fechar a tampa deslizando-a para cima ou para baixo ou girando o dial de dados.
<b>Ambiente (Tipo de reverberação)</b>	Toque na imagem de plano de fundo do piano para acessar a lista de ambientes e selecione o desejado. Isso define o Reverb Type (Tipo de reverberação) do ambiente selecionado.
<b>Metrônomo</b>	Toque em  (Metronome [Metrônomo]) para acessar a tela pop-up. Você pode ligar ou desligar o metrônomo, ou ainda mudar seu tempo. Também é possível alterar o tempo tocando no botão  (Tap) da tela pop-up duas vezes no tempo desejado.



Para fechar uma lista ou um visor de configuração, toque em qualquer lugar fora da lista ou do visor de configuração.

- 3 **Pressione o botão  [PIANO ROOM] ou [HOME] para sair do visor Piano Room.**

# Reprodução do piano em uma sessão com outros instrumentos

1 Pressione o botão  [PIANO ROOM] para acessar o visor Piano Room.

2 Toque em  no canto superior direito do visor.

Os músicos da sessão são exibidos no visor. É possível exibir ou ocultar os músicos da sessão tocando-se em  ou .

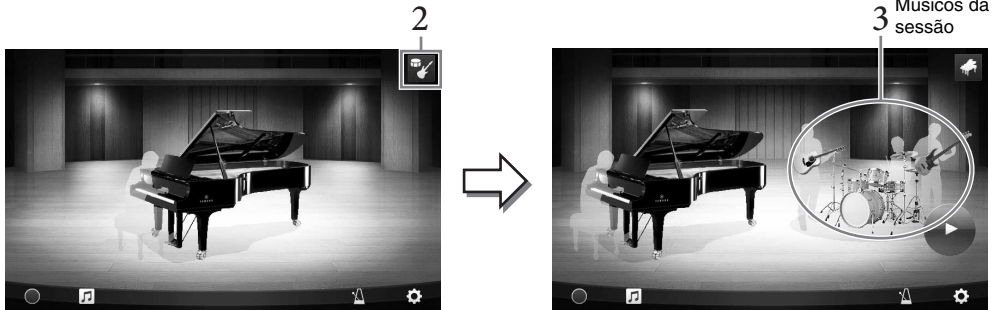

3 Selecione o tipo de acompanhamento.

Toque na imagem dos músicos da sessão para acessar a lista de seleção do acompanhamento desejado. Para fechar a lista, toque em qualquer lugar fora da lista.

## Tipo de acompanhamento

Para rolar as páginas da lista, vire-a horizontalmente.

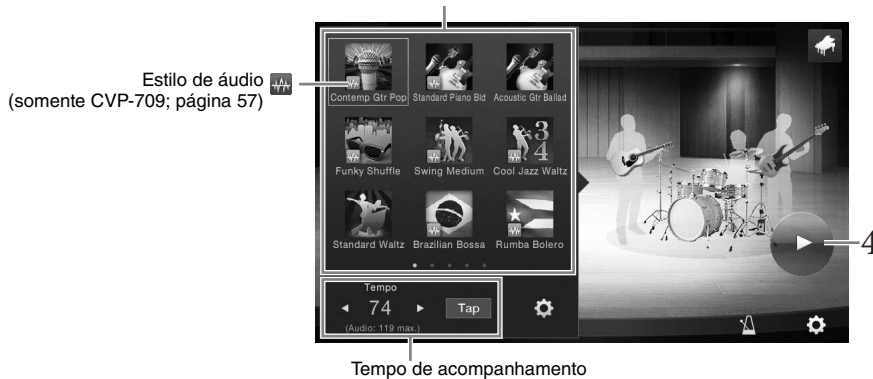

## OBSERVAÇÃO

(Somente CVP-709) Caso você selecione um estilo de áudio (um acompanhamento com uma marca de onda no ícone; consulte a ilustração acima), o limite máximo do tempo é mostrado no visor. Caso o tempo exceda o limite máximo, uma parte do acompanhamento fica sem áudio.

4 Toque em  (Start [Iniciar]).

A introdução começa a ser reproduzida.

5 Toque o teclado seguindo alguns compassos da introdução.

Os Músicos da sessão fazem o acompanhamento para a sua apresentação. Recomenda-se Jazz ou Pop.

6 Toque em  (Stop [Parar]) para interromper o acompanhamento.

O acompanhamento é interrompido quando se toca uma parte de finalização.

## OBSERVAÇÃO

A função de acompanhamento está disponível fora do Piano Room. Para obter detalhes, consulte a página 55.

## Alteração das configurações de acompanhamento

Toque em  (Setting [Configuração]), no visor da etapa 3 na página 45 para acessar o visor e ajustar o volume do acompanhamento ou ligar ou desligar cada parte do acompanhamento. Para obter detalhes, consulte o Manual de Referência no site (página 9).

### Alteração/redefinição das configurações de Piano Room

Você também pode alterar diversas configurações do Piano Room de acordo com suas preferências. Você também pode restaurar todas as configurações de Piano Room (Sala de piano) para o padrão.

- 1  [Piano Room] para acessar o visor Piano Room.

Para alterar as configurações do acompanhamento, toque em  para acessar os músicos da sessão.



- 2 Toque em  (Settings [Configurações]) para alterar as configurações.

 : Os itens sombreados estão disponíveis apenas quando os músicos da sessão são exibidos.

<b>Environment*</b> (Ambiente*)	Para selecionar o ambiente (tipo de reverberação).
<b>Lid Position*</b> (Posição da tampa*)	Determina o nível de abertura da tampa. Somente disponível quando uma voz de piano de cauda está selecionada.
<b>Tune</b> (Afinação)	Determina a afinação desse instrumento em intervalos de 1 Hz.
<b>Dynamics Control</b> (Controle de dinâmica)	Determina como o volume do acompanhamento responde à intensidade com que você toca as teclas. Desligado ...O volume do acompanhamento não responde à força aplicada. Estreita .....O volume do acompanhamento muda para um intervalo estreito em resposta à força moderada. Em outras palavras, você toca com muita força ou suavidade para mudar o volume. Média .....O volume do acompanhamento normalmente muda em resposta à força aplicada. Larga .....O volume do acompanhamento muda para um intervalo largo em resposta à força aplicada. Em outras palavras, tocar com força ou suavidade produz mudanças mais significativas no volume.
<b>Section Control*</b> (Controle de seção*)	Ligá-lo acessa botões para alterar variações (seções) de acompanhamento (A, B, C, D) no visor. Usando essas seções de maneira eficaz, é fácil tornar os sons da sua apresentação mais dinâmicos e profissionais.
<b>Fingering Type*</b> (Tipo de dedilhado*)	Defina o tipo de dedilhado (página 64) como "AI Full Keyboard" (Teclado no modo de inteligência artificial) ou "AI Fingered" (Dedilhado IA).
<b>Split Point*</b> (Ponto de divisão*)	Defina o Split Point (Style) (Ponto de divisão [Estilo]) (página 50) quando o "AI Fingered" (Dedilhado IA) está selecionado para Fingering Type (Tipo de dedilhado).
<b>Reset</b> (Redefinir)	Restaura todas as configurações de Piano Room para o padrão.

As configurações marcadas com \* (asterisco) serão mantidas mesmo que você saia desse visor ou desative a alimentação. Na próxima vez que o botão [PIANO ROOM] for pressionado, as configurações de Piano feitas anteriormente serão acessadas.





## Gravação da apresentação de piano em Piano Room

Você pode gravar sua apresentação em Piano Room no instrumento ou em uma unidade flash USB.

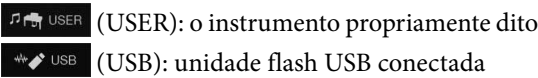
### OBSERVAÇÃO

- Se gravar no instrumento, o método de gravação será MIDI. Se gravar em uma unidade flash USB, o método de gravação será Audio (Áudio). Consulte a página 75 para obter detalhes sobre a diferença entre as gravações MIDI e Audio.
- Na gravação de áudio, os dados são salvos no formato WAV por padrão. No entanto, você também pode defini-lo no formato MP3 no visor acessado tocando em [Menu] → [SongSetting] → [Rec] → [Audio Rec Format].
- (Somente CVP-709) Ao gravar a apresentação usando um estilo de áudio em uma unidade flash USB, grave-a usando áudio no formato WAV (padrão). Você não pode gravá-lo usando áudio no formato MP3.



- 1 Se for gravar em uma unidade flash USB, leia "Conexão de dispositivos USB", na página 97, e conecte a unidade flash USB ao terminal [USB TO DEVICE] (USB para dispositivo) antes de gravar.
- 2 Pressione o botão [PIANO ROOM] para acessar o visor Piano Room. Faça todas as configurações necessárias, como o tipo de piano, acesse os músicos da sessão etc.
- 3 Toque em  para acessar a lista de arquivos e selecione o local para salvar o arquivo.  



 USER (USER): o instrumento propriamente dito  
 USB (USB): unidade flash USB conectada
- 4 Para fechar o visor acessado na etapa 3, toque em qualquer lugar fora do visor.
- 5 Toque em  (Start recording [Iniciar gravação]) para iniciar a gravação e toque o teclado.
- 6 Toque em  (Stop recording [Parar gravação]) para interromper a gravação.
- 7 Quando aparecer uma mensagem solicitando que você salve, toque em "Yes" para salvar o arquivo.



### AVISO

Os dados gravados serão perdidos se você desativar a alimentação sem executar a operação de salvar.





- 8 Para ouvir a apresentação gravada, toque em  e em  (Playback [Reprodução]) no visor acessado.

Toque em  (Stop [Parar]) para interromper a reprodução.

### OBSERVAÇÃO

- Os dados que foram gravados em Piano Room podem ser reproduzidos fora desse ajuste. Consulte página 66 para obter detalhes.
- (Apenas CVP-709) As músicas gravadas com estilos de áudio no instrumento devem ser convertidas em músicas de áudio, caso você queira reproduzi-las fora do Piano Room. (Siga as mensagens na tela.)

## Reprodução de arquivos gravados, Alteração de nomes de arquivo, Exclusão de arquivos

- 1 Selecione o local onde o arquivo desejado é salvo de acordo com as etapas 1 – 3 acima.
- 2 Toque no arquivo desejado.
- 3 Toque no ícone desejado.  
Toque em  (Playback [Reprodução]) para iniciar a reprodução. Toque em  (Stop) para interromper a reprodução.  
Toque em  para alterar o nome do arquivo. Para obter detalhes sobre como inserir caracteres, consulte a página 37.  
Toque em  para excluir o arquivo.

O instrumento apresenta uma grande variedade de vozes instrumentais excepcionalmente realísticas, incluindo piano, violão, instrumentos de corda, de metal, de sopro e muito mais.

## Reproduzindo vozes predefinidas

As vozes podem ser reproduzidas por três partes do teclado: Principal, Camada e Esquerda. Esses modos de reprodução permitem tocar apenas uma única voz (Principal), duas vozes diferentes na camada (Principal e Camada) ou tocar diferentes vozes nas áreas da mão direita e esquerda do teclado (Principal/Camada e Esquerda). Ao combinar essas três partes, você pode criar texturas atraentes de instrumento e combinações práticas de apresentação.

### OBSERVAÇÃO

Você também pode tocar apenas a parte da camada desativando a parte principal.

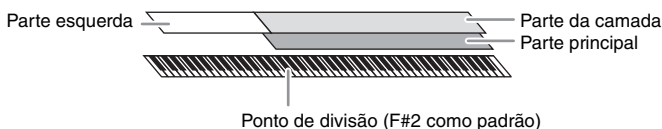

Quando a parte Esquerda estiver desligada, todo o teclado será usado para as partes Principal e Camada. Quando a parte Esquerda estiver ativada, as teclas F#2 e inferiores serão usadas para a parte Esquerda, enquanto as teclas superiores (com exceção de F#2) serão usadas para as partes Principal e Camada. A tecla que divide o teclado nas áreas de mão esquerda e mão direita é conhecida como "Ponto de divisão" e sua luz indicadora se acende quando a parte Esquerda é ativada. As vozes das partes que são ativadas podem ser confirmadas no visor Home.

### OBSERVAÇÃO

O ponto de divisão pode ser alterado (página 50).

## 1 Seleccione a parte do teclado e acesse o visor de seleção de voz.

Faça isso para selecionar uma voz para cada parte do teclado.

### ■ Tocando o visor

#### 1-1 No visor Home, toque em [Main], [Left] ou [Layer] para ativar a parte do teclado desejada.

O centro do visor mostra as partes do teclado que foram ativadas e suas vozes correspondentes.



#### 1-2 Toque na voz da parte desejada para acessar o visor de seleção de voz.



## ■ Usando os botões do painel

**1-1** Para selecionar a parte do teclado, pressione o botão VOICE [MAIN/LAYER/LEFT] repetidamente, se necessário, até que a luz da parte desejada se acenda.

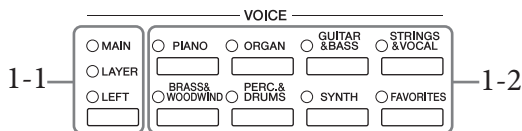

**1-2** Pressione um dos botões de categoria de voz desejada para acessar o visor de seleção de voz.

### **OBSERVAÇÃO**

- Você pode selecionar vozes para as partes Principal e Camada usando simplesmente os botões de seleção de categoria de voz. Enquanto mantém pressionado um dos botões de seleção de categoria de voz, pressione outro botão de seleção de categoria de voz. A voz correspondente ao primeiro botão pressionado é atribuída à parte Principal, enquanto a voz do segundo botão pressionado é atribuída à parte Camada.
- Você pode alterar a subcategoria pressionando o mesmo botão de categoria de voz duas vezes ou mais.

## 2 Toque na voz desejada.

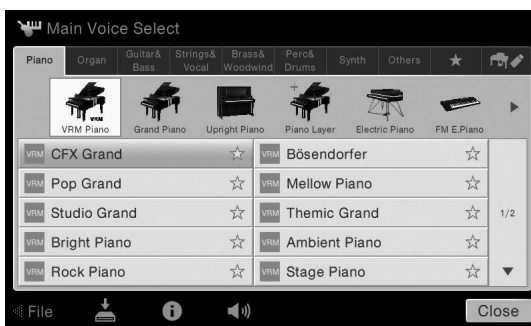

### **OBSERVAÇÃO**

A guia "Others" (Outros) contém vozes XG e assim por diante. Para obter detalhes sobre como selecionar essas vozes, consulte o Manual de Referência no site (página 9).

### **Para ouvir as características das vozes:**

Toque em (Demo) para iniciar a reprodução de demonstração da voz selecionada. Toque em (Demo) novamente para interromper a reprodução.

Toque em (Information) para acessar a janela Voice Information, que pode ou não estar disponível, dependendo da voz.

### **OBSERVAÇÃO**

Você também pode reproduzir a demonstração tocando no ícone Demo que aparece na janela de informações.

## 3 Verifique se a parte do teclado desejada está ativada.

A configuração ativado/desativado da parte do teclado pode ser definida conforme descrito na etapa 1-1, em "Tocando o visor", acima.

## 4 Toque o teclado.

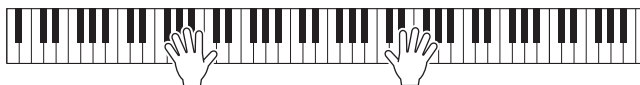

### **OBSERVAÇÃO**

As configurações de voz podem ser memorizadas na Memória de registro (página 88).

## Característica da voz

À esquerda do nome de cada voz no visor Voice Selection, o ícone que representa sua característica determinante é indicado.

Existem várias características de voz. No entanto, somente as que se seguem são abordadas aqui. Para obter explicações detalhadas, consulte o Manual de Referência no site (página 9).



- VRM: Vozes VRM (página 52)**  
 Elas recriam a ressonância de cordas característica de um verdadeiro piano acústico.
- S.Art / S.Art2: Vozes Super Articulation (S.Art, S.Art2) (página 53)**  
 Em termos musicais, a palavra "articulação" geralmente se refere à transição ou à continuidade entre as notas. Isso se reflete muitas vezes em técnicas de apresentação específicas, como staccato, legato e modulação.
- Drum / Live Drums: Vozes Organ Flutes (página 54)**  
 Permite recriar todos os sons do órgão clássico ajustando os níveis de comprimento em pés do tubo e os sons percussivos, assim como nos órgãos convencionais.
- Drum / Live Drums: Vozes Drum, SFX / Live SFX: Vozes SFX**  
 Permite reproduzir vários instrumentos de percussão ou sons SFX (efeitos sonoros) no teclado. Os detalhes são fornecidos na Lista de atribuição de teclas/percussão da Lista de dados separada. Quando o ícone  (Drum Kit Tutor [Tutor do conjunto de bateria]) é exibido na área Voice (Voz) do visor Home (Início) ou abaixo do visor Voice Selection (Seleção de voz), você pode exibir a atribuição de tecla tocando no ícone. Para obter detalhes, consulte o Manual de Referência no site (página 9).

## Definindo o ponto de divisão

A tecla que divide o teclado em duas ou três áreas é conhecida como "Ponto de divisão". Existem dois tipos de ponto de divisão: "Left Split Point" (ponto de divisão esquerdo) e "Style Split Point" (ponto de divisão de estilo). O ponto de divisão esquerdo divide o teclado nas áreas Left Voice (Voz esquerda) e Main Voice (Voz principal), enquanto o ponto de divisão de estilo divide o teclado nas áreas Chord (Acorde) e Main (Principal) ou Left Voice (Voz esquerda). Embora ambos os pontos estejam na mesma tecla (F#2) por padrão, você também pode defini-los individualmente (conforme mostrado).

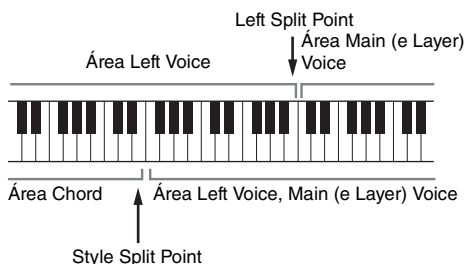

- 1 Acesse a janela Split Point/Fingering (Ponto de divisão/dedilhado): [Menu] → [Split&Fingering].**

### OBSERVAÇÃO

A janela Split Point/Fingering (Ponto de divisão/dedilhado) também pode ser acessada mantendo pressionada a ilustração do teclado no visor Home (Início).

- 2 Toque em [Left] ou [Style] para ativá-lo.**

Se desejar definir ambos os pontos de divisão para a mesma tecla, ative ambos.

- 3 Toque em [◀]/[▶] para selecionar a tecla desejada como ponto de divisão.**

Você também pode definir o ponto de divisão pressionando a tecla enquanto mantém pressionada a ilustração do teclado no visor.

### OBSERVAÇÃO

O ponto de divisão esquerdo não pode ser definido abaixo do ponto de divisão de estilo.

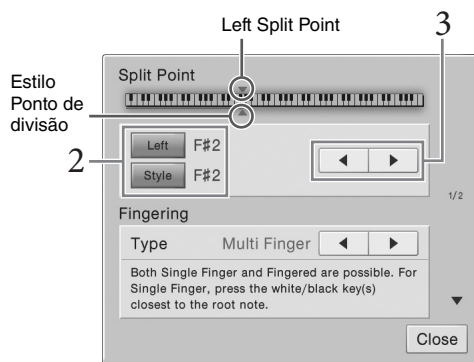

## Mantendo a voz esquerda (mesmo ao liberar as teclas)

Quando a função Left Hold (Esquerda pressionada) for definida como "On" no visor acima, a voz esquerda será mantida, mesmo quando as teclas são liberadas ([Menu] → [Keyboard] → [Setting]). Vozes sem queda, como cordas, são mantidas constantemente, enquanto vozes com queda, como piano, caem mais lentamente (como se o pedal de sustentação tivesse sido pressionado).

Quando a função Left Hold estiver "On", uma indicação "H" aparecerá no lado esquerdo da ilustração do teclado no centro do visor Home.



## Acessando as configurações de piano padrão (Redefinição de piano)

Quando você liga o equipamento, a voz é definida como "CFX Grand", permitindo tocar o instrumento como um piano usando todo o teclado. Sejam quais forem as configurações definidas no painel, você pode acessar instantaneamente as configurações padrão.

### **OBSERVAÇÃO**

Essa função não pode ser usada quando é exibido o visor Piano Room (Sala de piano) (página 44) ou Piano Lock (Bloqueio de piano) (a seguir).

- 1 Mantenha pressionado o botão [PIANO ROOM] por dois segundos ou mais.**  
Uma mensagem aparece no visor.
- 2 Toque em [Reset] para acessar as configurações de piano padrão.**

## Função Piano Lock (Bloqueio do piano)

Você pode "bloquear" as configurações do painel em Piano padrão instantaneamente, não importa quais configurações tenha feito no painel. Uma vez bloqueado, o instrumento permanece nas configurações padrão de Piano, mesmo que outros botões sejam pressionados, permitindo que você toque apenas o teclado, use os pedais ou ajuste o volume principal. Em outras palavras, Bloqueio do piano evita que você selecione acidentalmente e reproduza outro som durante a apresentação de piano.

- 1 Mantenha pressionado o botão [PIANO ROOM] por dois segundos ou mais.**  
Uma mensagem aparece no visor.
- 2 Toque em [Lock] para acessar o visor Piano Lock (Bloqueio do piano).**  
As configurações do painel serão bloqueadas nas configurações padrão do Piano.

Para desabilitá-lo, mantenha pressionado o botão [PIANO ROOM] novamente por dois segundos ou mais. Se você desligar o instrumento com o Bloqueio do piano ativado, o visor Piano Lock será acessado na próxima vez em que ligar o instrumento.

## Reprodução dos sons de piano de ressonância aprimorada (Vozes VRM)

Em um piano acústico real, quando você pressiona o pedal de sustentação e toca uma tecla, além de vibrar, a corda da tecla pressionada também faz outras cordas e a placa de som vibrarem, uma influenciando a outra, criando uma bela e rica ressonância que se sustenta e reverbera. A tecnologia VRM (Virtual Resonance Modeling, Modelagem de ressonância virtual) incluída no instrumento reproduz a complicada interação de ressonância entre as cordas e as placas de som com fidelidade, usando um instrumento musical virtual (modelagem física), e torna o som mais parecido com um verdadeiro piano acústico. Como a ressonância instantânea é feita no momento de acordo com o estado do teclado ou do pedal, você pode variar o som de forma expressiva conforme o tempo que mantém as teclas pressionadas, além do tempo e da profundidade que mantém o pedal pressionado. A configuração padrão dessa função é ligada. Um ícone (VRM) é mostrado no lado esquerdo do nome da voz de uma voz VRM no visor Voice Selection (Seleção de voz). Basta selecionar uma voz VRM, e você poderá aproveitar o efeito VRM.

Você pode ligar ou desligar a função VRM e ajustar a profundidade. ([Menu] → [Voice Setting] → [Piano] → página 1/2)

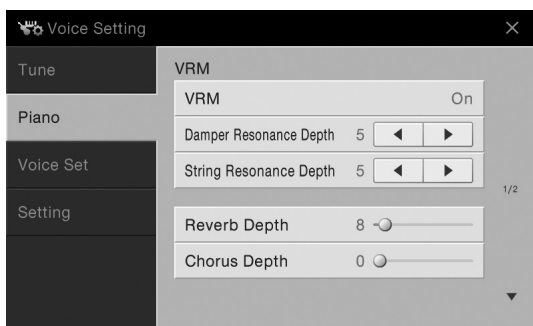



<b>VRM</b>	Liga ou desliga a função VRM.
<b>Damper Resonance Depth (Profundidade de ressonância de sustentação)</b>	Ajusta a profundidade do efeito VRM ouvido quando se pressiona o pedal de sustentação.
<b>String Resonance Depth (Profundidade de ressonância da corda)</b>	Ajusta a profundidade do efeito VRM ouvido quando se toca o teclado.
<b>Reverb Depth (Profundidade de reverberação)</b>	Ajusta a profundidade de reverberação das vozes VRM.
<b>Chorus Depth (Profundidade do coro)</b>	Ajusta a profundidade de coro das vozes VRM.

### OBSERVAÇÃO

Essas configurações costumam ser aplicadas a todas as partes para as quais as vozes VRM são selecionadas.

## Reproduzindo vozes Super Articulation

As vozes Super Articulation (S.Art Voices e S.Art2 Voices) permitem que você crie expressões musicais sutis e bastante realistas, simplesmente pela sua forma de tocar. Os ícones  /  são mostrados no lado esquerdo do nome da voz Super Articulation Voices (S.Art, S.Art2) no visor Voice Selection (Seleção de voz).

### ■ Vozes S.Art

As vozes S.Art proporcionam muitos benefícios com excelente capacidade de reprodução e controle expressivo em tempo real.

#### Exemplo: Voz Saxophone

Ao tocar uma nota Dó e, em seguida, um Ré adjacente em "legato", você ouvirá a transição uniforme das notas, como se um saxofonista as tivesse tocado com um único sopro.

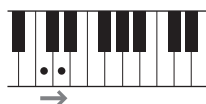

#### Exemplo: Voz de violão

Caso você toque uma nota C e a E pouco acima em um legato, mas firme, a afinação passa de C para E.

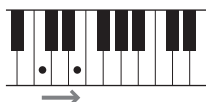

### ■ Vozes S.Art2 (somente CVP-709)

Para vozes de instrumentos de sopro e vozes de violino, utiliza-se uma tecnologia especial da Yamaha, denominada AEM, que oferece amostras detalhadas de técnicas especiais expressivas usadas em instrumentos específicos – para arquear ou deslizar em notas, "unir" notas diferentes ou adicionar nuances expressivas ao final de uma nota, entre outros efeitos.

#### OBSERVAÇÃO

AEM é uma tecnologia que simula o som de instrumentos acústicos naturalmente, unindo perfeitamente as amostras de som mais apropriadas selecionadas no banco de dados, em tempo real, durante a apresentação.

#### Exemplo: Voz Clarinet

Ao manter uma nota Dó e tocar B<sup>b</sup> acima, você ouvirá um glissando até B<sup>b</sup>. Alguns efeitos de desativação de nota também são produzidos automaticamente quando você prende uma nota por certo tempo.





### Adicionando efeitos de articulação usando o pedal

Quando você atribui uma voz S.Art ou S.Art2 à parte Principal, a função dos pedais central e/ou esquerdo é alternada para controlar efeitos de articulação. Pressionar um pedal aciona diferentes efeitos de reprodução, distintos da sua reprodução no teclado. Por exemplo, pressionar um pedal para uma voz de saxofone pode gerar ruídos de tecla ou respiração, enquanto fazer o mesmo para uma de violão pode gerar ruídos de trasto ou sons de batida no corpo do instrumento. Você pode intercalar esses efeitos efetivamente nas notas enquanto toca.

Quando uma Voz S.Art2 está selecionada, pressionar um pedal e tocar/soltar uma nota permite adicionar efeitos de articulação, como arqueamento para cima/baixo, glissando para cima/baixo, queda em metal etc.

#### OBSERVAÇÃO

- Se quiser bloquear a função do pedal, independentemente da voz, desative o parâmetro Switch With Main Voice acessado via [Menu] → [Assignable] → [Pedal] → [Switch With Main Voice].
- Se você atribuir a função de articulação aos botões ASSIGNABLE (página 32), será possível controlar os efeitos de articulação usando os botões em vez dos pedais.

Para obter instruções de apresentação específicas em determinadas vozes, você pode acessar a janela de informações da voz S.Art ou S.Art2 selecionada tocando no  /  ícone, que aparece na parte direita superior do nome da voz no visor Home.

#### OBSERVAÇÃO

- As vozes S.Art e S.Art2 são compatíveis apenas com outros modelos que possuem esses tipos de vozes instalados. Nenhum dos dados de música ou estilo criados no instrumento com essas vozes será reproduzido corretamente quando usado em outros instrumentos.
- As vozes S.Art e S.Art2 têm sons diferentes dependendo do intervalo do teclado, sua velocidade e toque, entre outros fatores. Dessa forma, se você ativar um efeito de harmonia de teclado, alterar a configuração de transposição ou alterar as configurações de voz, poderá gerar sons inesperados ou indesejados.
- As características das vozes S.Art2 (efeitos padrão de articulação e configuração de vibrato aplicados pelos pedais) são eficazes para apresentação em tempo real. Entretanto, esses efeitos podem não ser completamente reproduzidos ao tocar uma música que foi gravada com o uso de vozes S.Art2.

## Criação de vozes de tubos do órgão originais

O instrumento usa uma avançada tecnologia digital para recriar o som tradicional de órgãos clássicos. Como em um órgão tradicional, você pode criar o seu próprio som aumentando ou diminuindo os níveis dos comprimentos de tubos, em pés. A voz criada pode ser salva para acesso futuro.

### OBSERVAÇÃO

O termo "comprimento em pés" é uma referência para a geração de sons dos órgãos de tubos tradicionais, em que o som é produzido pelos tubos de comprimentos diferentes (em pés).

- 1 No visor de seleção de voz, selecione a voz Organ Flutes desejada.**  
Toque na guia [Organ Flutes] na categoria [Organ] e selecione a voz Organ (Órgão) desejada.
- 2 Retorne ao visor Home, toque em  (Tubos do órgão), localizado na parte direita superior do nome da voz para acessar o visor Organ Flutes Voice Edit (Edição de voz Organ Flutes).**
- 3 Deslize as alavancas de comprimento em pés para ajustar as configurações de comprimento em pés.**  
As configurações de comprimento em pés determinam o som básico dos tubos do órgão.

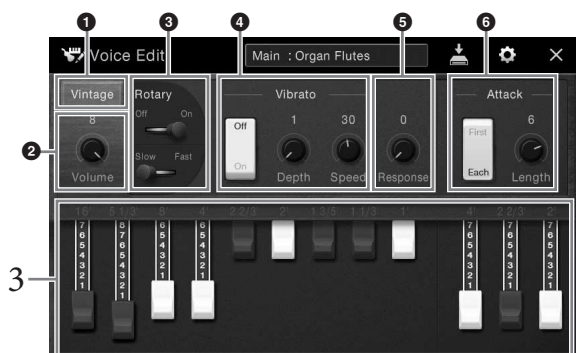

Se desejar, você pode selecionar o tipo de órgão e alterar as configurações, como alto-falante giratório e vibrato.

### OBSERVAÇÃO

Você também pode definir configurações de efeitos e equalizador. Para obter detalhes, consulte o Manual de Referência no site (página 9).

<b>1 Organ type (Tipo de órgão)</b>	Especifica o tipo de geração de tons do órgão a ser simulado.
<b>2 Volume</b>	Determina o volume do som das flautas de órgão.
<b>3 Rotary Speaker (Alto-falante giratório)</b>	Se desejar, alterne entre as velocidades lenta e rápida do alto-falante giratório. Esse parâmetro só permanece disponível quando um efeito contendo "Rotary" ou "Rot" no nome é aplicado.
<b>4 Vibrato</b>	Ativa ou desativa o vibrato, além de permitir ajustar a profundidade e a velocidade do vibrato.
<b>5 Response (Resposta)</b>	Ajusta a velocidade da resposta das partes de ataque e liberação do som.
<b>6 Attack (Ataque)</b>	Alterna entre dois modos diferentes de ataque: First e Each, além de determinar o comprimento do som de ataque.

- 4 Toque em  (Salvar) e salve a voz Organ (Órgão) criada.**  
Para obter instruções sobre como salvar, consulte a página 33.

### AVISO

As configurações também serão perdidas se você selecionar outra Voz ou desligar o instrumento sem executar uma operação para salvar.

### OBSERVAÇÃO

Além das vozes Organ Flutes, outras vozes podem ser editadas acessando o visor Voice Edit (Edição de voz) após a seleção da voz desejada. Para obter detalhes, consulte o Manual de Referência no site (página 9).

# Estilos

– Reproduzindo ritmos e acompanhamentos –

O instrumento possui diversos padrões rítmicos e de acompanhamento musical (chamados de "Estilos") em vários gêneros musicais diferentes, incluindo pop, jazz e muitos outros. Cada estilo apresenta acompanhamento automático, com o qual você pode criar uma reprodução de acompanhamento automático simplesmente tocando os acordes com a mão esquerda. Isso permite recriar automaticamente o som de uma orquestra ou banda completa, mesmo que você esteja tocando o teclado sozinho.

## Tocando com um estilo

Teste o acompanhamento do estilo com a música a seguir. Após entender como usar o estilo, teste outras músicas usando vários estilos.

### Mary Had a Little Lamb (Estilo: Country 8Beat)

C C G C

C C F G C

Ending (Finalização)

#### OBSERVAÇÃO

O tipo de dedilhado (página 64) "Multi Finger" (Dedilhado múltiplo) (configuração padrão) ou "Single Finger" (Dedilhado único) pode ser usado para a partitura de exemplo; as instruções aqui pressupõem o uso de uma mão ou de outra.

- 1 No visor Home, toque no nome do estilo para acessar o visor de seleção de estilo.

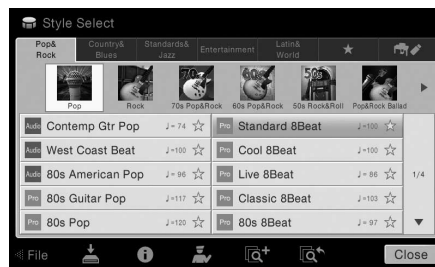

## 2 Toque no estilo desejado.

Para o exemplo de partitura acima, toque na categoria [Country & Blues] e toque em [Modern Country], em seguida, toque em [Country 8Beat].

A categoria do estilo também pode ser selecionada pressionando um dos botões STYLE.

### OBSERVAÇÃO

Você pode alterar a subcategoria pressionando o mesmo botão de categoria de estilo duas vezes ou mais.

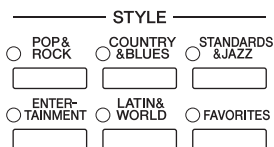

## 3 Verifique se o botão STYLE CONTROL [ACMP ON/OFF] está ativado.

Quando ativado, a seção da mão esquerda específica do teclado pode ser usada como a seção de acordes, e os acordes nela tocados são automaticamente detectados e usados como base para o acompanhamento automático completo juntamente com o estilo selecionado.

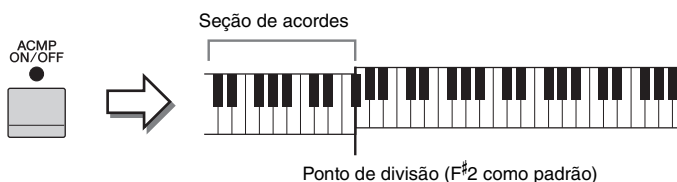

### OBSERVAÇÃO

O ponto de divisão pode ser alterado conforme desejado (página 50).

## 4 Retorne ao visor Home, toque em [◀] na parte esquerda superior para expandir a área Style (estilo) e toque em [⏮] (SYNC START) para ativar Sync Start (início sincronizado).



Aqui e nas etapas posteriores, a operação na área Style do visor Home pode ser controlada pelos botões STYLE CONTROL (página 57).

## 5 Toque um acorde com a mão esquerda para iniciar o estilo selecionado.

Consulte a notação na página 55, toque os acordes com sua mão esquerda e uma melodia com a direita.

## 6 Toque em [▶/■] (START/STOP) para interromper a reprodução do estilo.

Você também pode interromper a reprodução pressionando um dos botões ENDING [I] - [III] no local de finalização ("Ending") na notação (página 55).



## Características do estilo

O tipo de estilo e suas características determinantes são indicados no ícone de estilo predefinido, como Audio (somente CVP-709) e Pro. Existem várias características de estilo. No entanto, somente os estilos de áudio são abordados aqui.



Para obter detalhes sobre os outros ícones, consulte o Manual de Referência no site (página 9).

### • **Audio - Estilo de áudio (somente CVP-709)**

Os estilos de áudio foram especialmente produzidos adicionando-se gravações de áudio de músicos de estúdio tocando em vários estúdios de gravação em todo o mundo. Isso dá toda a sonoridade, o ambiente e a intensidade naturais da bateria e da percussão do estilo, o que proporciona maior potencial de expressão para a apresentação. Mais especificamente, isso mantém os nuances e os detalhes mais sutis e que são difíceis de reproduzir usando-se o conjunto de percussão/bateria predefinido. A tecnologia Prolongamento do tempo Yamaha permite que o áudio acompanhe as mudanças de tempo, sem alterar a afinação, para que tudo permaneça na mais perfeita sincronia.

### **OBSERVAÇÃO**

- O carregamento dos estilos de áudio pode demorar mais do que de outros.
- Se o tempo estiver ajustado em mais de 160% do padrão, a parte do áudio permanecerá sem áudio.
- Os estilos de áudio não podem ser copiados para a unidade flash USB. (Os estilos de áudio só podem ser copiados para a memória do usuário do instrumento.)
- Você pode gravar a apresentação usando um estilo de áudio quando o método de gravação de áudio está no formato WAV; ele não pode ser gravado quando está no formato MP3. Além disso, caso você grave a música usando MIDI, a parte de áudio não pode ser gravada. Consulte página 75 para obter detalhes. Porém, apenas em Piano Room, a parte do áudio pode ser gravada usando-se uma gravação MIDI (página 47).

Um estilo normalmente consiste em oito partes (canais): ritmo, baixo etc., embora os estilos de áudio (somente CVP-709) consistam em nove partes, inclusive uma parte de áudio adicional. É possível adicionar variações e alterar a sensação de um estilo ativando e desativando canais seletivamente ou alterando as vozes (página 93).

### **Compatibilidade de arquivos de estilo**

Este instrumento usa o formato de arquivo SFF GE (página 8) e pode reproduzir arquivos SFF existentes, mas estes serão alterados para o formato SFF GE quando forem salvos (ou carregados) no instrumento. Lembre-se de que o arquivo salvo pode ser reproduzido apenas em instrumentos compatíveis com o formato SFF GE.

## Operações do controle de estilo

Para isso, use os botões na tela acessados quando se toca em [◀] na área Style do visor Home ou usando os botões STYLE CONTROL.

### **OBSERVAÇÃO**

Para obter instruções sobre como ajustar o tempo, consulte página 40.

### **Visor Home**

Enquanto o estilo é interrompido



Controle de estilo

Enquanto o estilo é reproduzido



Controle de estilo

### **Botões STYLE CONTROL**

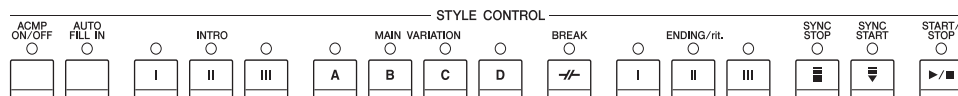

[ACMP ON/OFF], [AUTO FILL IN] e [SYNC STOP] podem ser controlados somente usando os botões do painel.

## Para iniciar/parar a reprodução

### ■ [▶/■] (START/STOP)

Inicia a reprodução da parte rítmica do estilo atual. Para interromper a reprodução, pressione esse botão novamente.

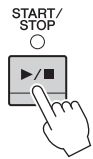

#### **OBSERVAÇÃO**

Inicia a reprodução da parte rítmica e da parte de áudio caso o estilo atual seja um estilo de áudio (somente CVP-709).

### Reproduzindo o ritmo e o acompanhamento automático

Se você ativar o botão [ACMP ON/OFF], tanto a parte rítmica quanto o acompanhamento automático poderão ser reproduzidos ao tocar acordes na seção de acordes durante a reprodução do estilo.

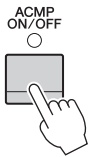

#### **OBSERVAÇÃO**

O ritmo não emite som para alguns estilos. Quando quiser usar qualquer um desses estilos, sempre verifique se o botão [ACMP ON/OFF] está ativado.

### ■ [⇩] (SYNC START)

Coloca a reprodução do estilo em standby. O estilo volta a ser reproduzido quando você toca um acorde com a mão esquerda (com o botão [ACMP ON/OFF] ativado) ou pressiona qualquer nota no teclado (com o botão [ACMP ON/OFF] desativado). Durante a reprodução do estilo, pressione esse botão para interromper o estilo e colocar a reprodução em standby.

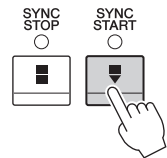

### ■ [SYNC STOP], botão

Você pode iniciar e parar o estilo quando quiser. Para isso, basta tocar ou soltar as teclas na seção de acordes do teclado. Verifique se o botão [ACMP ON/OFF] está ativado, pressione o botão [SYNC STOP] e toque o teclado.

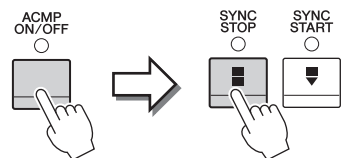

#### **OBSERVAÇÃO**

Quando o tipo de dedilhado (página 64) for definido como "Full Keyboard" ou "AI Full Keyboard", não será possível ativar a função Sync Stop.

### ■ INTRO [I] – [III]

O instrumento apresenta três seções de introdução diferentes para adicionar uma introdução antes de iniciar uma reprodução de estilo. Após pressionar (ou tocar) um dos botões INTRO [I] – [III], inicie a reprodução do estilo. Quando a introdução terminar de tocar, a reprodução do estilo será automaticamente alternada para a seção principal.

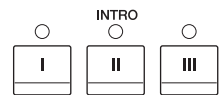

#### **OBSERVAÇÃO**

Ao selecionar INTRO [II] ou [III], você precisa tocar acordes na seção de acordes para tocar a seção de introdução completa.

### ■ ENDING [I] – [III]

O instrumento apresenta três seções de finalização diferentes para adicionar uma finalização antes de parar uma reprodução de estilo. Quando você pressiona (ou toca) um dos botões ENDING [I] – [III] durante a reprodução de um estilo, este será automaticamente interrompido após a reprodução da finalização. Você pode fazer com que a finalização diminua gradualmente (ritardando), pressionando o botão ENDING mais uma vez durante a reprodução dessa finalização.

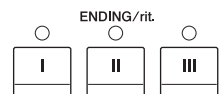

#### **OBSERVAÇÃO**

Se você pressionar o botão ENDING [I] durante a reprodução do estilo, um fill-in será automaticamente reproduzido antes de ENDING [I].

## Alterando variações (seções) durante a reprodução do estilo

Cada estilo apresenta quatro Seções principais diferentes, quatro seções Fill-in (Inserção) e uma seção Break (Pausa). Usando essas seções de maneira eficaz, é fácil tornar os sons da sua apresentação mais dinâmicos e profissionais. A seção pode ser livremente alterada durante a reprodução do estilo.

### ■ MAIN VARIATION [A] – [D]

Pressione (ou toque) um botões MAIN VARIATION [A] – [D] para selecionar a seção principal desejada (o botão acende em vermelho). Cada um desses botões é um padrão de acompanhamento de alguns compassos, sendo reproduzido indefinidamente. Pressionar novamente o botão MAIN VARIATION selecionado mantém a mesma seção, mas reproduz um padrão de fill-in apropriado, de modo a sofisticar o ritmo e pausar a repetição.

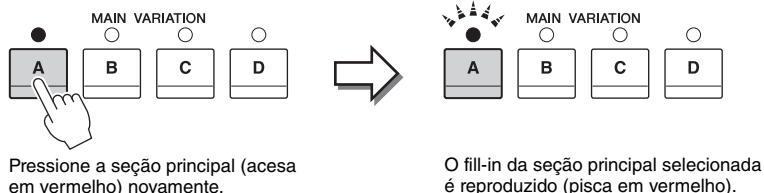

### Função AUTO FILL

Quando o botão [AUTO FILL IN] estiver ativado, pressione qualquer um dos botões [A] – [D] principais ao tocar para reproduzir automaticamente uma seção de fill-in.

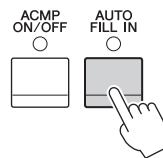

### ■ [ -// ] (BREAK)

Permite adicionar pausas dinâmicas no ritmo do acompanhamento. Pressione esse botão durante a reprodução do estilo. Quando o padrão de pausa de um compasso terminar de tocar, a reprodução do estilo será automaticamente alternada para a seção principal.



### Sobre o status da lâmpada nos botões de seção (INTRO/MAIN VARIATION/BREAK/ENDING)

- **Vermelho:** a seção está selecionada no momento.
- **Vermelho (piscando):** a seção será reproduzida em seguida, após a seção atualmente selecionada.  
\* As lâmpadas do botão [A] – [D] principal também piscam em vermelho.
- **Verde:** a seção contém dados, mas não está selecionada no momento.
- **Desativada:** a seção não contém dados e não pode ser reproduzida.

## Acesso às configurações de painel apropriadas ao estilo atual (Configuração de um toque)

A função One Touch Setting é um recurso avançado e prático que acessa automaticamente as configurações do painel mais adequadas (vozes ou efeitos, etc.) para o estilo atualmente selecionado, com o toque de apenas um botão. Se você já decidiu o estilo que deseja usar, pode fazer com que a função One Touch Setting selecione automaticamente a voz apropriada.

- 1 **Selecione o estilo desejado (etapas 1 e 2 na página 55).**
- 2 **Pressione um dos botões ONE TOUCH SETTING [1] – [4].**

Essa operação não só acessa todas as configurações instantaneamente (Vozes, efeitos etc.) que correspondem ao estilo atual, como também ativa automaticamente os botões ACMP e SYNC START, para que você possa começar a reproduzir o estilo imediatamente.

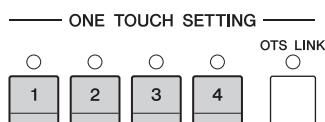

### Confirmando o conteúdo de One Touch Setting

No visor de seleção de estilo, toque em ⓘ (Information) para acessar a janela de informações que mostra quais vozes são atribuídas aos botões ONE TOUCH SETTING [1] – [4] para o estilo atual. Você também acessa as configurações desejadas tocando um dos botões Configurações de um toque 1 – 4 diretamente na janela de informações.

#### OBSERVAÇÃO

A cor cinza de um nome de voz indica que a parte da voz correspondente está desligada no momento.

- 3 **Assim que você tocar um acorde com a mão esquerda, o Estilo selecionado será iniciado.**

Cada estilo tem quatro configurações para a configuração de um toque. Pressione o outro botão [1] – [4] em ONE TOUCH SETTING para testar outras configurações.

### Alterando automaticamente a função One Touch Setting com as seções principais

Com a prática função OTS (One Touch Setting) Link, é possível alterar automaticamente uma configuração para One Touch Setting quando uma seção principal diferente (A – D) é selecionada. As seções principais A, B, C e D correspondem às configurações 1, 2, 3 e 4 de One Touch Settings, respectivamente. Para usar a função OTS Link, ative o botão [OTS LINK].

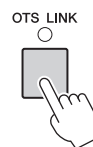

#### OBSERVAÇÃO

É possível alterar a duração de alteração para Configurações de um toque com o botão [A] – [D] de MAIN VARIATION. Para isso, toque em [Menu] → [StyleSetting] → [Setting] e defina o parâmetro Temporização de OTS Link. Para obter detalhes, consulte o Manual de Referência no site (página 9).

## Memorizando as configurações originais para Configuração de um toque

Você pode memorizar suas configurações do painel originais em Configuração de um toque. A configuração de um toque recentemente criada será salva na guia User como um estilo do usuário. Você pode acessar One Touch Setting como parte do arquivo de estilo.

- 1 **Selecione o estilo desejado para memorizar sua configuração de um toque.**
- 2 **Defina as configurações de painel desejadas, como as de Vozes e Efeitos.**

### 3 Pressione o botão [MEMORY] de REGISTRATION MEMORY.

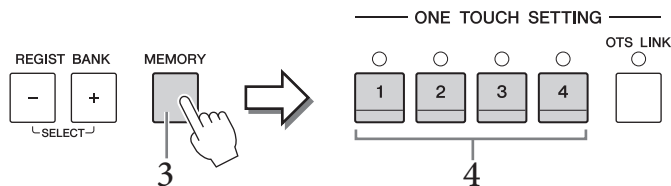

### 4 Pressione um dos botões ONE TOUCH SETTING [1] - [4].

É exibida uma mensagem solicitando que você salve as configurações do painel.

### 5 Toque em [Yes] para acessar o visor de seleção de estilo e salvar os seus dados; em seguida, salve as configurações atuais como um estilo do usuário.

Para obter instruções sobre como salvar, consulte a página 33.

#### **OBSERVAÇÃO**

Para cancelar essa operação, toque em [No].

#### **AVISO**

A Configuração de um toque memorizada será perdida se você alterar para outro estilo ou desligar a alimentação sem executar a operação de gravação.

## Procurando músicas adequadas para o estilo atual

Você pode procurar peças musicais e músicas que sejam mais adequadas para reprodução com o estilo atual usando as gravações do Localizador de músicas (página 85). É possível acessar automaticamente configurações apropriadas, como Voz, efeito e pedal, selecionando a peça musical desejada.

#### **OBSERVAÇÃO**

Antes de seguir estas instruções, é recomendável importar as gravações do Music Finder (página 87).

### 1 Selecione o estilo desejado (etapas 1 e 2 na página 55).

### 2 No visor de seleção de estilo, toque em (Pesquisar).

As peças musicais que podem ser tocadas como estilo atual são listadas no visor.

#### **OBSERVAÇÃO**

Para sair desse status, toque em [Cancel].

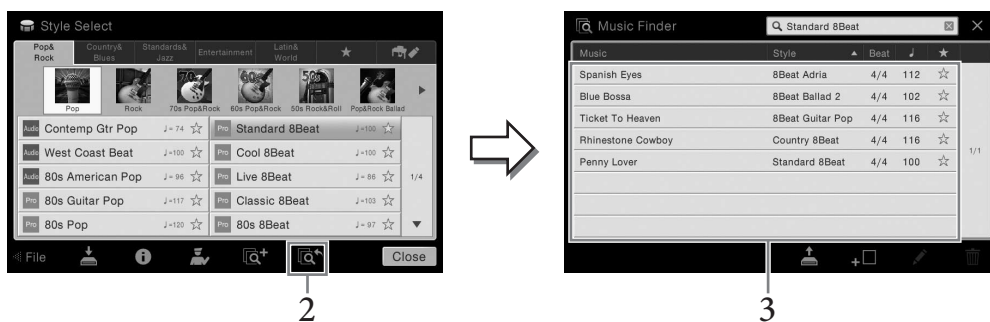

### 3 Selecione a peça musical desejada.

As configurações do painel apropriadas para tocar a peça musical são acessadas.

#### **OBSERVAÇÃO**

Dependendo do estilo particular selecionado, talvez não haja gravações disponíveis.

## Acesso aos estilos ideais para a sua apresentação (Style Recommender)

Essa função prática "recomenda" os estilos ideais para a música que você deseja tocar com base na sua apresentação.

- 1 No visor Style Selection, toque nem  (Recommender) para acessar o visor Style Recommender.

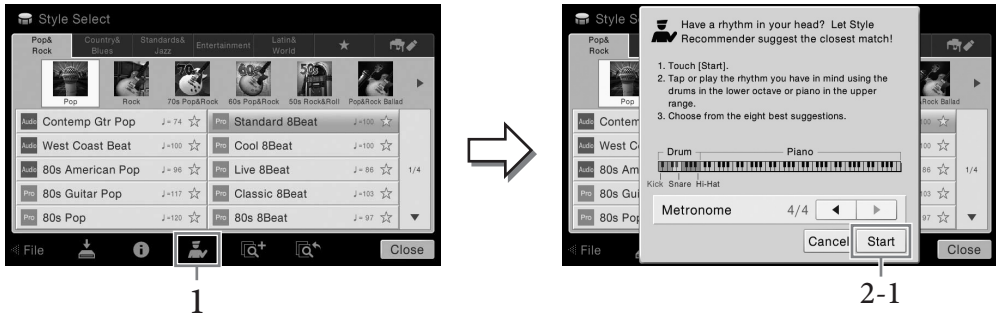

O teclado é dividido (na tecla B0) em duas seções, como abaixo. Os instrumentos de percussão (bumbo, caixa e chimbal) são atribuídos à seção esquerda e o som do piano é atribuído à direita.

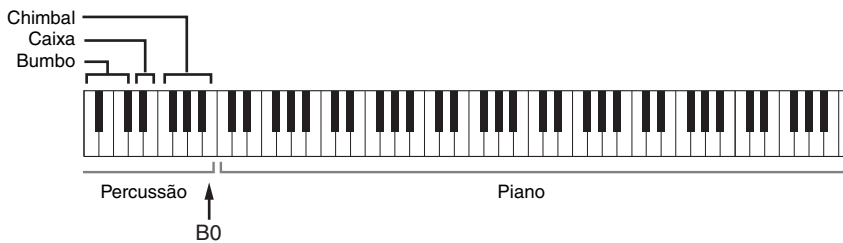

- 2 Use a função Style Recommender para encontrar o estilo.

- 2-1 Toque em [Start] para iniciar o metrônomo, indicando o início da função Style Recommender.

### **OBSERVAÇÃO**

Para cancelar a operação, toque em [Cancel].

- 2-2 Use os botões TEMPO [-]/[+] ou o botão [TAP TEMPO] para ajustar o tempo e toque em [◀]/[▶] no visor para selecionar a batida.

- 2-3 Toque sua apresentação na seção Piano durante um ou dois compassos acompanhando o metrônomo. Para obter um melhor resultado, experimente tocar com as duas mãos. Ou, toque no ritmo desejado na seção Drum ou durante um ou dois compassos.

Sua apresentação é analisada por alguns segundos e depois a reprodução do estilo mais recomendado é iniciada. Além disso, os candidatos dos outros estilos recomendados são listados no visor.

### **OBSERVAÇÃO**

Se a música que você deseja tocar começar no meio de um compasso, ou se houver um breve silêncio antes da primeira nota, você obterá um melhor resultado pausando em um compasso e começando a tocar no próximo.

Exemplo 1:  
Toque o trecho a seguir na seção Piano.

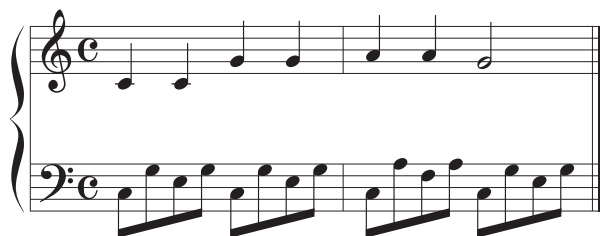

Os estilos adequados para sua apresentação e com tempo semelhante são listados.

Exemplo 2:  
Toque os ritmos a seguir na seção Percussão do teclado.



Os estilos que contêm um padrão de bateria semelhante são listados.

### 3 **Selecione o estilo desejado na lista.**

Tente tocar o teclado junto com o estilo se ele combinar com a música que você deseja tocar. Se o estilo escolhido não combinar com a música que você deseja tocar, toque em [Retry] e retorne à etapa 2-2.

### 4 **Quando encontrar um estilo que lhe deixe satisfeito, toque em [OK] para sair do visor Style Recommender.**

### 5 **Toque o teclado juntamente com o estilo que você acabou de encontrar.**

## Alteração do tipo de dedilhado de acordes

Ao alterar o tipo de dedilhado de acordes, você pode produzir automaticamente um acompanhamento apropriado, mesmo sem pressionar todas as notas que formam um acorde.



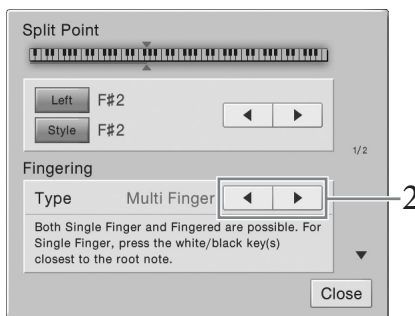

- 1 **Acesse a janela Split Point/Fingering (Ponto de divisão/dedilhado): [Menu] → [Split&Fingering].**

### OBSERVAÇÃO

A janela Split Point/Fingering também pode ser acessada mantendo a ilustração do teclado no visor Home.



- 2 **Toque em [◀]/[▶] para selecionar o tipo de dedilhado desejado.**

<b>Single Finger (Dedilhado único)</b>	<p>Permite tocar acordes facilmente no intervalo de acompanhamento do teclado, usando um, dois ou três dedos. Esse tipo está disponível somente para a reprodução de estilo.</p> <p><b>C</b>   <b>Acorde maior</b>                      Pressione somente a tecla de tônica.</p> <p><b>Cm</b>   <b>Acorde menor</b>                      Pressione simultaneamente a tecla de tônica e uma tecla preta à sua esquerda.</p> <p><b>C7</b>   <b>Acorde em sétima</b>                      Pressione simultaneamente a tecla de tônica e uma tecla branca à sua esquerda.</p> <p><b>Cm7</b>   <b>Acorde de sétima menor</b>                      Pressione simultaneamente a tecla de tônica e as teclas branca e preta à sua esquerda.</p>
<b>Multi Finger</b>	<p>Detecta automaticamente os dedilhados do acorde Single Finger ou Fingered, dessa forma, será possível usar o tipo de dedilhado sem ter que alterar seus tipos.</p>
<b>Fingered (Dedilhado)</b>	<p>Permite que você dedilhe seus próprios acordes na seção de acorde do teclado, enquanto o instrumento fornece o acompanhamento de acorde, de baixo e o ritmo de orquestra apropriados no estilo selecionado. Esse tipo reconhece os diversos tipos de acordes relacionados no folheto da Lista de dados separada e pode ser visualizada com a função Chord Tutor, acessada via [Menu] → [ChordTutor].</p>
<b>Fingered On Bass (Dedilhado no grave)</b>	<p>Aceita os mesmos dedilhados como Fingered, mas a nota mais baixa tocada na seção de acordes do teclado é usada como a nota do baixo, permitindo que você toque acordes "no baixo". (No modo Fingered, a tônica do acorde sempre é usada como a nota do baixo.)</p>
<b>Full Keyboard (Teclado completo)</b>	<p>Detecta os acordes em toda a faixa de teclas. Os acordes são detectados de modo parecido ao Fingered, mesmo quando as notas são divididas entre as mãos direita e esquerda — por exemplo, tocar uma nota de baixo com sua mão esquerda e um acorde com a direita ou tocar um acorde com sua mão esquerda e uma melodia com a direita.</p>



<b>AI Fingered (Dedilhado IA)</b>	Basicamente igual ao Fingered, com exceção de que menos de três notas podem ser tocadas para indicar os acordes (com base no acorde tocado anteriormente etc). <b>OBSERVAÇÃO</b> Somente na Sala de piano, sua apresentação na seção de acordes produz o som da voz selecionada, bem como o som do acompanhamento.
<b>AI Full Keyboard (Teclado no modo de inteligência artificial)</b>	Quando esse tipo de dedilhado avançado é ativado, o instrumento cria automaticamente o acompanhamento apropriado enquanto você toca qualquer coisa, em qualquer parte do teclado usando as duas mãos. Não é preciso se preocupar com a especificação dos acordes de estilo. Embora o tipo AI Full Keyboard (Teclado no modo de inteligência artificial) seja desenvolvido para funcionar com qualquer música, talvez alguns arranjos não sejam adequados para uso com esse recurso. Esse tipo é parecido com o Full Keyboard (Teclado completo), com a diferença de que menos de três notas podem ser tocadas para indicar os acordes (com base no acorde tocado anteriormente etc). Os 9º, 11º e 13º acordes não podem ser tocados. Esse tipo está disponível somente para a reprodução de estilo.

### OBSERVAÇÃO



































Quando Fingering Type (Tipo de dedilhado) está definido como "Fingered" (Dedilhado), ele não pode ser alterado. Altere a Chord Detection Area (Área de detecção do acorde) para "Lower" (Mais baixo) usando [Menu] → [Split&Fingering] → Page 2/2 e altere o Fingering Type (Tipo de dedilhado).

Alterando a área de detecção de acordes da seção da mão esquerda para a seção da mão direita, você pode tocar a linha de baixo com a mão esquerda enquanto usa a mão direita para controlar a reprodução do estilo. Para obter detalhes, consulte o Manual de Referência no site (página 9).

## Acordes

Para usuários não familiarizados com acordes, este prático guia apresenta acordes comuns para referência rápida. Como existem muitos acordes úteis e várias maneiras diferentes de usá-los musicalmente, consulte os livros de acordes comercialmente disponíveis para obter mais detalhes.

★ Indica a nota tônica.

Maior	Menor	Sétima	Sétima menor	Sétima Maior
<b>C</b> 	<b>Cm</b> 	<b>C7</b> 	<b>Cm7</b> 	<b>CM7</b> 
<b>D</b> 	<b>Dm</b> 	<b>D7</b> 	<b>Dm7</b> 	<b>DM7</b> 
<b>E</b> 	<b>Em</b> 	<b>E7</b> 	<b>Em7</b> 	<b>EM7</b> 
<b>F</b> 	<b>Fm</b> 	<b>F7</b> 	<b>Fm7</b> 	<b>FM7</b> 
<b>G</b> 	<b>Gm</b> 	<b>G7</b> 	<b>Gm7</b> 	<b>GM7</b> 
<b>A</b> 	<b>Am</b> 	<b>A7</b> 	<b>Am7</b> 	<b>AM7</b> 
<b>B</b> 	<b>Bm</b> 	<b>B7</b> 	<b>Bm7</b> 	<b>BM7</b> 

# Reprodução de música

– Reproduzindo e praticando músicas –

No Clavinova, Música se refere aos dados MIDI ou de áudio, que incluem músicas predefinidas, arquivos de música comercialmente disponíveis, entre outros. Além de reproduzir e ouvir uma música, você também pode tocar o teclado durante a reprodução da música.

Existem dois tipos de música que podem ser gravados e reproduzidos nesse instrumento: músicas MIDI e músicas de áudio.

## • Música MIDI

Uma música MIDI inclui suas informações de apresentação do teclado e não é uma gravação do som real em si. As informações de apresentação referem-se a quais teclas são tocadas, com que duração e com que intensidade - assim como em uma partitura musical. Com base nas informações de apresentação gravadas, o gerador de tom (do Clavinova, etc.) produz o som correspondente. Uma vez que os dados de música MIDI contêm informações, como parte e voz do teclado, você pode praticar efetivamente visualizando a partitura, ativando ou desativando a parte específica ou alterando as vozes.

## • Música de áudio

Uma música de áudio é uma gravação do som apresentado em si. Esses dados são gravados da mesma forma que são usados na gravação de fitas cassete ou com gravadores de voz etc. As músicas de áudio podem ser reproduzidas em aparelhos de música portáteis e em muitos outros dispositivos, facilitando para outros ouvirem o que você tocou.

A disponibilidade de funções varia entre as músicas MIDI e as músicas de áudio. Neste capítulo, os ícones a seguir indicam se a explicação se aplica ou não às músicas MIDI ou músicas de áudio individualmente.

Exemplo: **MIDI** **Áudio** ... Indica que a explicação se aplica somente às músicas MIDI.

## Reprodução de músicas

**MIDI**

**Áudio**

Você pode reproduzir os tipos de música a seguir.

- Músicas predefinidas (músicas MIDI)
- Suas próprias músicas gravadas (consulte a página 75 para obter instruções de gravação)
- Músicas comercialmente disponíveis: arquivos MIDI em formato SMF (arquivo MIDI padrão), arquivos de áudio no formato WAV ou MP3.

WAV	Taxa de amostragem de 44,1 kHz, resolução de 16 bits, estéreo
MP3	MPEG-1 Audio Layer-3: taxa de amostragem de 44,1/48,0 kHz, taxa de bits de 64 a 320 kbps e variável, mono/estéreo

### **OBSERVAÇÃO**

- Para obter uma visão geral do MIDI e aprender a usá-lo de forma efetiva, consulte o documento "Noções básicas sobre MIDI" no site (página 9).
- Para obter informações sobre formatos de MIDI compatíveis, consulte a página 8.

Se quiser reproduzir uma música em uma unidade flash USB que contém dados de músicas, conecte-a ao terminal [USB TO DEVICE] antecipadamente.

### **OBSERVAÇÃO**

Antes de usar uma unidade flash USB, lembre-se de ler "Conexão com dispositivos USB", na página 97.

# 1 No visor Home, toque no nome da música para acessar o visor de seleção de música.

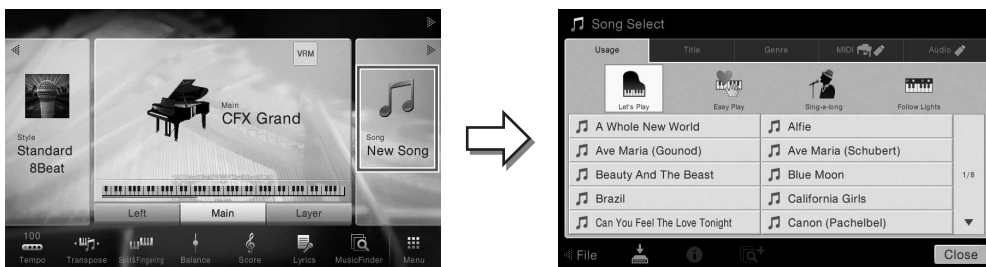

## OBSERVAÇÃO



Os arquivos de música (arquivos MIDI) correspondentes ao Livro de Partituras incluso estão disponíveis para download gratuito no site (página 9).

# 2 Toque na música desejada no visor para selecioná-la.

Uma música predefinida pode ser selecionada em uma das seguintes guias:

- Usage (Uso): as músicas são divididas em várias convenções de uso.
- Title (Título): as músicas são classificadas em ordem alfabética.
- Gender (Gênero): as músicas são divididas em vários gêneros.

As músicas que você gravou ou as comercialmente disponíveis podem ser selecionadas em um das seguintes guias:

- MIDI : Acessa uma lista das músicas MIDI no instrumento ou na unidade flash USB.
- Audio : Acessa uma lista das músicas de áudio na unidade flash USB.

## OBSERVAÇÃO

- As músicas gravadas no instrumento em Piano Room (Sala de piano) estão listadas na pasta "Piano Room (na pasta "User" da guia MIDI).
- As músicas gravadas na unidade flash USB em Piano Room (Sala de piano) estão listadas na guia "Audio".
- No visor Song Selection (Seleção de músicas) ou no visor Home, você pode distinguir o formato de dados Audio Song (Música de áudio) pelo ícone ao lado do nome da música. Se estiver no formato MP3, "MP3" aparecerá no ícone, mas, no caso do formato WAV, nada aparecerá.
- (Apenas CVP-709) As músicas MIDI com estilos de áudio em Piano Room (Sala de Piano) devem ser convertidas em músicas de áudio. (Siga as mensagens na tela.)

### Exibição de informações da música

Quando uma música de áudio ou uma música MIDI protegida é selecionada, o toque em  (Information) acessa a janela de informações sobre a música.

# 3 Retorne ao visor Home, toque em na parte superior direita para expandir a área Song (música) e toque em (PLAY/PAUSE) para iniciar a reprodução.



Aqui e nas etapas posteriores, a operação na área Song do visor Home pode ser controlada pelos botões SONG CONTROL (página 68).

### Enfileirando a próxima música para reprodução (somente música MIDI)

Enquanto uma música MIDI estiver sendo reproduzida, você poderá enfileirar a próxima música MIDI para reprodução. Isso é prático para encadear suavemente uma música à seguinte durante uma apresentação no palco. Durante a reprodução de uma música, selecione a próxima música que você deseja reproduzir no visor de seleção de músicas. O ícone [Next] aparece no lado direito do nome da música correspondente. Para cancelar essa configuração, toque no ícone [Next].

## 4 Toque em [■] (STOP) para interromper a reprodução.

### Operações do controle de música

Para controlar a reprodução da música, você pode usar os botões na tela acessados pelo toque em [▶] na área Song do visor Home ou usar os botões SONG CONTROL no painel.

#### OBSERVAÇÃO

Para obter instruções sobre como ajustar o tempo, consulte a página 40 para músicas MIDI e a página 74 para músicas de áudio.

#### Visor Home



Controle de música

#### Botões SONG CONTROL



Lembre-se de que, diferentemente de determinadas operações de botão do painel, não é possível tocar em dois botões simultaneamente no visor.

#### OBSERVAÇÃO

Para obter informações [●] (REC), consulte a página 75.

#### ■ Pausar

Pressione (ou toque) [▶/||] (PLAY/PAUSE) durante a reprodução. Pressioná-lo mais uma vez reinicia a reprodução da música a partir da posição atual.

#### ■ Retrocesso/Avanço rápido

Pressione (ou toque) os botões [◀◀] (REW) ou [▶▶] (FF) durante a reprodução ou enquanto a música estiver parada. Pressionar um deles uma vez move as músicas MIDI para trás/para frente em um compasso, ou em um segundo para músicas de áudio. Manter pressionado um deles, retrocede ou avança a música continuamente. Quando você pressiona (ou toca) os botões [◀◀] (REW) ou [▶▶] (FF), um visor de configuração é exibido mostrando a posição atual da música.

O número da marca de frase aparecerá somente quando uma música MIDI contendo marcas de frase for selecionada. É possível optar pelo retrocesso/avanço rápido da música nas unidades "Bar" (Barra) ou "Phrase Mark" (Marca de frase) tocando no visor de configuração antecipadamente.

#### OBSERVAÇÃO

- A janela pop-up mencionada aqui não aparece quando você retrocede ou avança rapidamente uma música MIDI sem marcas de frase ou uma música de áudio tocando no visor.
- A marca de frase é um marcador pré-programado em determinados dados de música MIDI que especifica um determinado local na música.

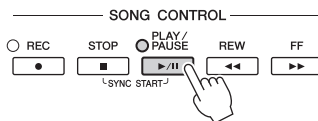

#### Para músicas MIDI

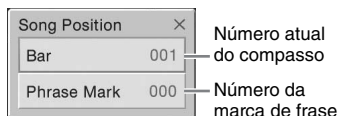

#### Para músicas de áudio

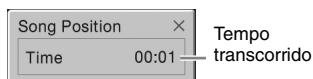

## Movendo a posição da reprodução da música

Na área Song (quando expandida) do visor Home, é exibida a posição atual da reprodução da música. Ela pode ser movida para frente ou para trás, bastando mover o controle deslizante no visor.

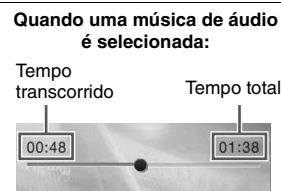
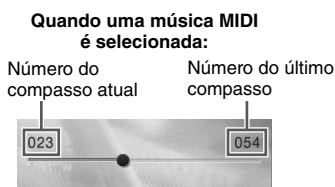

## ■ Início sincronizado (música MIDI)

Você poderá iniciar facilmente a reprodução de uma música MIDI assim que começar a tocar o teclado. Quando a reprodução parar, mantenha pressionado o botão SONG CONTROL [STOP] e pressione o botão [PLAY/PAUSE]. Para cancelar a função Início sincronizado, repita a mesma operação.

### OBSERVAÇÃO

Você também pode ativar a função Synchro Start (Início sincronizado) mantendo pressionadas as teclas [▶/||] (PLAY/PAUSE) na área Song (quando expandida) do visor Home.

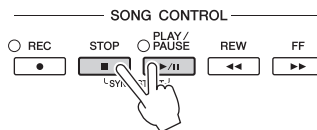

## Exibindo a notação musical (partitura)

MIDI

Audio

Você pode exibir a notação musical (partitura) da música selecionada. Sugerimos que você leia toda a notação musical antes de começar a praticar.

1 **Selecione uma música MIDI (etapas de 1 e 2 na página 67).**

2 **Acesse o visor Score via [Menu] → [Score].**

É possível ler a notação inteira tocando nos botões [◀] ou [▶] quando a reprodução da música estiver parada. Quando a reprodução é iniciada, a "bolinha" se move pela partitura, indicando a posição atual.



Para alterar a página.

Para alterar as configurações do visor Score (Partitura).

### OBSERVAÇÃO

- O instrumento pode exibir a notação musical de dados comercialmente disponíveis ou de suas músicas gravadas.
- A notação exibida é gerada pelo instrumento com base nos dados da música. Por isso, talvez ela não seja exatamente igual à partitura comercialmente disponível da mesma música, especialmente ao exibir a notação de passagens complexas ou muitas notas curtas.

## Alteração do tamanho da partitura/letras em uma partitura

Tocando no ícone da nota mostrado no canto inferior direito do visor, você pode alterar as configurações do visor Score (Partitura), como alterar o tamanho da partitura ou exibir os nomes das notas ou as letras dentro da partitura e assim por diante. Para obter detalhes sobre o visor Score (Partitura), consulte o Manual de Referência no site (página 9).

### OBSERVAÇÃO

A letra da música só pode ser exibida quando a música MIDI contém dados de letra.

## Exibindo letras de música

MIDI

Audio

Se a música selecionada contiver dados de letra, você poderá visualizá-los no visor do instrumento durante a reprodução.

1 **Selecione uma música MIDI (etapas de 1 e 2 na página 66).**

2 **Acesse o visor Lyrics via [Menu] → [Lyrics].**

Se os dados da música contiverem a letra, ela será exibida no visor. É possível ler a letra inteira tocando nos botões [◀] ou [▶] quando a reprodução da música estiver parada. Assim que a reprodução da música inicia, a cor da letra muda, indicando a posição atual.

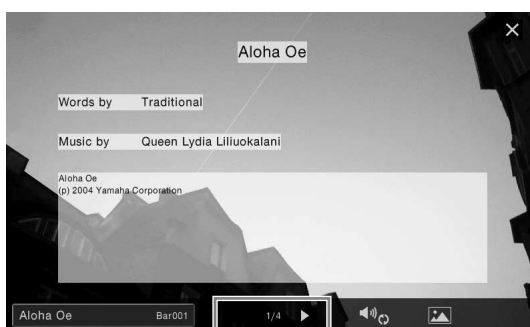

Para alterar a página.

### **OBSERVAÇÃO**

A letra da música pode ser exibida em uma TV ou um monitor externo (página 95).

Para obter detalhes sobre a Exibição de letras de música, consulte o Manual de Referência no site (página 9).

### **Exibição do texto**

Independentemente de a música estar selecionada ou não, você poderá visualizar o arquivo de texto (.txt) criado usando um computador no visor do instrumento ([Menu] → [Text Viewer]). Esse recurso permite várias possibilidades úteis, como a exibição de letras de música, nomes do acorde e notas de texto. Para obter detalhes sobre o visor Text, consulte o Manual de Referência no site (página 9).

## Prática com uma das mãos usando a função Guide (Orientação)

MIDI

Audio

Você pode deixar a parte da mão direita sem áudio e tentar praticar a parte por si só. As explicações aqui se aplicam quando você pratica a parte da mão direita com "Follow Lights" das funções de orientação. As luzes indicadoras indicam as notas que você deve reproduzir e quando deve tocá-las. Também é possível praticar em seu próprio ritmo, já que o acompanhamento espera que você reproduza as notas corretamente.

### **OBSERVAÇÃO**

A função Guide (Orientação) não funciona na seção de acordes (página 56). Conforme necessário, desligue o botão [ACMP ON/OFF] ao usá-la.

- 1 **Selecione uma música MIDI e acesse o visor Score (Partitura) (página 69).**
- 2 **Toque em  (Playback Settings) para acessar o menu de configurações de reprodução.**

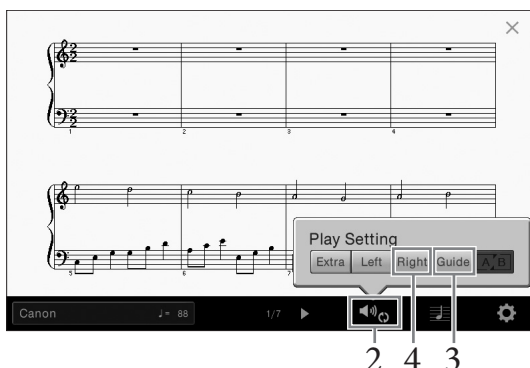

#### **OBSERVAÇÃO**

As configurações de reprodução também podem ser controladas no visor Home e no visor Lyrics.

- 3 **Toque em [Guide] para ativá-lo.**
- 4 **Toque em [Right] para desativar a parte da mão direita.**

A parte da mão direita está sem áudio e a orientação para essa parte está ativada.

#### **OBSERVAÇÃO**

Geralmente Ch 1 é atribuído a [Right], Ch 2 é atribuído a [Left] e Ch 3 a 16 são atribuídos a [Extra]. Você pode ativar ou desativar cada canal no visor Mixer (página 93).

- 5 **Pressione o botão SONG CONTROL (Controle de música) [PLAY/PAUSE] (Reproduzir/Parar) para iniciar a reprodução.**

Pratique a parte da mão direita no seu próprio ritmo seguindo as luzes indicadoras.

A reprodução das partes Esquerda e Extra aguardará que você toque as notas corretamente.

#### **OBSERVAÇÃO**

As luzes indicadoras acendem em vermelho para as teclas brancas e em verde para as teclas pretas.

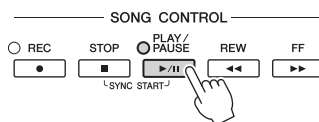

Após concluir a prática, toque em [Guide] para desativar essa função Guide (Orientação).

#### **Outras funções de orientação**

Além da função "Follow Lights" explicada acima, existem mais funções nos recursos de orientação, para praticar a duração do toque das teclas (qualquer modo Key), para Karaokê ou para praticar uma música em seu próprio ritmo (seu tempo). É possível selecionar as funções tocando em [Menu] → [SongSetting] → [Guide] → [Type]. Para obter mais informações, consulte o Manual de Referência no site (página 9).

## Reprodução da repetição

MIDI

Audio



As funções de repetição de música podem ser usadas para reproduzir uma música repetidamente ou um intervalo específico de compassos em uma música. Essa função controlada na área Song (quando expandida) do visor Home é útil para praticar repetidamente as frases difíceis de tocar.

### OBSERVAÇÃO

Quando uma música MIDI é selecionada, você também pode controlar a reprodução da repetição no menu Playback Settings (Configurações da reprodução) acessado no visor Score (Partitura) ou na Exibição de letras de música (página 71).





## Reprodução de uma música inteira repetidamente

Para repetir uma música inteira, ative  (Repetição A-B) no visor e inicie a reprodução da música. Para cancelar a reprodução da repetição, desative  (Repetição A-B).

## Especificação de um intervalo de compassos e sua reprodução contínua (Repetição A-B)

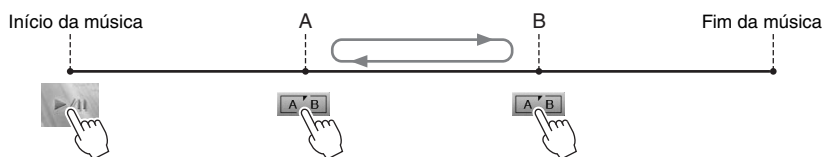

- 1 **Selecione uma música (etapas de 1 a 2 na página 67).**
- 2 **Toque em  (PLAY/PAUSE) para iniciar a reprodução.**
- 3 **Especifique o intervalo de repetição.**

Quando a reprodução atinge o ponto que você deseja especificar como inicial (A), ative  (A-B Repeat). Quando a reprodução atinge o ponto que você deseja especificar como de finalização (B), toque em  (Repetição A-B) novamente. O intervalo do Ponto A ao Ponto B será reproduzido repetidamente. Para músicas MIDI, uma partida automática (para ajudar a orientá-lo na frase) é adicionada antes do Ponto A.





### OBSERVAÇÃO

- Quando quiser repetir a partir do início da música até algum ponto no meio dela:
  1. Ative o ícone Repetição A-B e inicie a reprodução da música.
  2. Toque no ícone A-B Repeat novamente no ponto de finalização (B) desejado.
- A especificação apenas do ponto A resulta na reprodução da repetição entre esse ponto e o final da música.

- 4 **Toque em  (Stop) para interromper a reprodução.**  
A posição da música retornará para o ponto A.  
Depois de praticar, desative  (A-B Repeat).



### Especificando o intervalo de repetição enquanto as músicas não estão sendo reproduzidas

1. Avance rapidamente a música para o Ponto A e ative  (Repetição A-B).
2. Avance rapidamente a música para o Ponto B e toque em  (Repetição A-B) novamente.

## Reprodução repetida de várias músicas

Você pode tocar diversas músicas repetidamente. Selecione "All" em "Repeat Mode" ([Menu] → [Song Setting] → [Play]) e toque em  (PLAY/PAUSE) para iniciar a reprodução. Todas as músicas salvas em uma determinada pasta serão reproduzidas repetidamente na ordem. Para redefinir a configuração de repetição, selecione "Off" em "Repeat Mode" ([Menu] → [Song Setting] → [Play]).

### OBSERVAÇÃO

As músicas predefinidas na pasta "Follow Lights" (Luzes de acompanhamento) contêm configurações de guia e, assim, são inadequadas para o uso com a repetição "All" (Tudo).

## Ajuste da afinação em semitons (Deslocamento de tom)

MIDI

Audio

Assim como a função Transposição (página 41) da música MIDI, a afinação de uma música de áudio na unidade flash USB pode ser ajustada em semitons (de -12 a 12) no visor Home.

- 1 **Conecte a unidade flash USB com as músicas de áudio ao terminal [USB TO DEVICE].**

### OBSERVAÇÃO

Antes de usar uma unidade flash USB, lembre-se de ler "Conexão com dispositivos USB", na página 97.

- 2 **Selecione uma música de áudio (etapas de 1 a 2 na página 66).**

- 3 **Na área Song (quando expandida) do visor Home, toque em  0 (Pitch Shift) para acessar a janela Setup.**

### OBSERVAÇÃO

Mudança de afinação não pode ser aplicada a arquivos MP3 com uma taxa de amostragem de 48 kHz.



- 4 **Defina o valor tocando em /[].**

## Ajuste da velocidade da reprodução (Prolongamento do tempo)

MIDI

Audio

Assim como o ajuste de Tempo de uma música MIDI (página 40), você pode ajustar a velocidade de reprodução de uma música de áudio na unidade flash USB prolongando-a ou comprimindo-a.

Para isso, selecione uma música de áudio e toque em  (Prolongamento do tempo) na área Song do visor Home para acessar a janela Setup (Configuração). Toque em [◀]/[▶] nessa janela para definir o valor (de 70% a 160%). Valores mais altos correspondem a um tempo mais rápido.



### OBSERVAÇÃO

A velocidade da reprodução não pode ser alterada para arquivos MP3 com taxa de amostragem de 48 kHz.

## Cancelamento da parte vocal (Cancelamento de vocal)

MIDI

Audio

Você pode cancelar ou atenuar a posição central do som estéreo. Isso permite cantar no estilo "karaokê" apenas com o acompanhamento instrumental, ou tocar a parte da melodia no teclado, uma vez que o som vocal costuma estar no centro da imagem do estéreo na maioria das gravações.

Para ativar ou desativar a função Cancelamento de vocal, primeiramente selecione uma música de áudio e, em seguida, ative/desative  (Cancelamento de vocal) na área Song do visor Home.



### OBSERVAÇÃO

- Embora a função Cancelamento de vocal seja altamente eficaz na maioria das gravações de áudio, o som vocal em algumas músicas não pode ser completamente cancelado.
- Cancelamento de vocal não afeta o som da saída [AUX IN].

# Gravação de músicas

– Gravando sua apresentação –

Esse instrumento permite gravar sua apresentação com os dois métodos a seguir.

## • Gravação MIDI

Com esse método, as apresentações gravadas são salvas no instrumento ou em uma unidade flash USB como um arquivo MIDI SMF (formato 0). Se você desejar regravar uma seção específica ou alterar vozes e editar outros parâmetros, use esse método. Além disso, se você quiser gravar sua apresentação em cada canal individualmente, execute a gravação de várias faixas do método de gravação MIDI. Uma vez que uma música MIDI pode ser convertida em uma música de áudio após a gravação (página 81), pode ser conveniente usar a gravação MIDI (com gravação de novas pistas e várias partes) para criar primeiro um arranjo complexo que de, outra forma, você não poderia tocar ao vivo; em seguida, converta-o em uma música de áudio. Esse instrumento permite gravar aproximadamente 300 KB por música.

## • Gravação de áudio

Com esse método, as apresentações gravadas são salvas em uma unidade flash USB como arquivo de áudio. A gravação é feita sem designar a parte gravada. Como ela é salva em formato WAV estéreo da resolução normal de qualidade de CD (44,1 kHz/16 bits) por padrão, ela pode ser transmitida para e reproduzida em reprodutores de música portáteis usando um computador. O formato do arquivo pode ser alterado para MP3 via [Menu] → [SongSetting] → [Rec] → [Audio Rec Format]. Esse instrumento permite gravar até 80 minutos em cada gravação.

## Procedimento básico de gravação (gravação MIDI/de áudio)

Antes de gravar, faça as configurações necessárias, como seleção de voz/estilo (para gravação MIDI e gravação de áudio) e a conexão do microfone (somente para gravação de áudio, se desejar gravar seu vocal). Conforme a necessidade, conecte a unidade flash USB ao terminal [USB TO DEVICE], especialmente se desejar executar a gravação de áudio.

### **OBSERVAÇÃO**

- Antes de usar uma unidade flash USB, lembre-se de ler "Conexão com dispositivos USB", na página 97.
- Você pode gravar a apresentação usando um estilo de áudio ao gravar o áudio no formato WAV, e não no formato MP3. Além disso, caso você grave a música usando MIDI, a parte de áudio não pode ser gravada. Porém, apenas em Piano Room, a parte do áudio pode ser gravada usando-se uma gravação MIDI (página 47).

### **Antes de iniciar a gravação de áudio:**

Os dados gravados via áudio podem ser salvos somente na unidade flash USB. Se desejar executar a gravação de áudio, certifique-se de conectar a unidade flash USB antecipadamente.

- 1 No visor Home, toque em [▶] na parte superior direita para expandir a área Song e toque em [●] (Rec) para acessar a janela Song Recording (gravação de músicas).

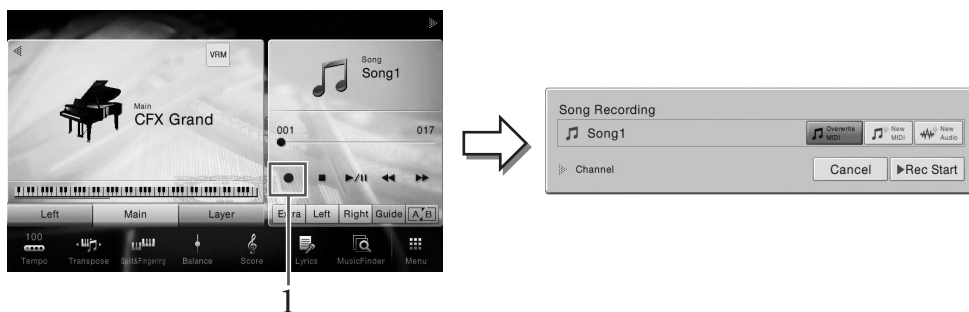

### **OBSERVAÇÃO**

- O conteúdo da janela Song Recording (Gravação da música) muda de acordo com as configurações do painel.
- Aqui e nas etapas posteriores, a operação na área Song do visor Home pode ser controlada pelos botões SONG CONTROL (página 68).

- 2 Toque em [New MIDI] ou [New Audio] para selecionar o tipo de gravação desejado.

Se quiser cancelar a gravação, toque em [Cancel] no visor ou pressione o botão SONG CONTROL [REC].

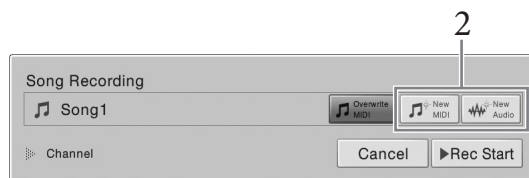

### **OBSERVAÇÃO**

[Overwrite MIDI] só é exibido quando uma música MIDI foi selecionada antes do início da gravação.

- 3 Inicie a gravação.

Com a gravação MIDI, você pode iniciar a gravação tocando o teclado ou tocando em [Rec Start]. Com a gravação de áudio, inicie a gravação tocando em [Rec Start].

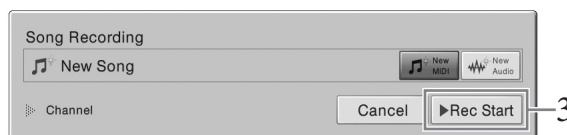

Também é possível iniciar a gravação pressionando o botão SONG CONTROL [PLAY/PAUSE].

### **Atribuição de partes a canais (gravação MIDI)**

Com a gravação MIDI, você pode gravar sua apresentação em cada canal, um de cada vez (página 78). Quando você executa a gravação MIDI sem especificar a parte, conforme explicado aqui, as partes do teclado serão gravadas nos canais de 1 a 3 e as partes do estilo serão gravadas nos canais de 9 a 16.

- 4 Toque o teclado.



- 5 Após o término da apresentação, toque em [■] (Stop) no visor Home para interromper a gravação.



- 6 Para ouvir a apresentação gravada, toque em [▶/||] (Play/Pause).

- 7 Salve a apresentação gravada.

#### ■ Na gravação MIDI

Após a gravação,  (Save) aparece na área Song do visor Home. Esse ícone indica que os dados gravados existem, mas ainda não foram salvos.

#### **AVISO**

A música MIDI gravada será perdida se você alternar para outra música ou desligar o instrumento sem executar a operação de gravação.

- 7-1 No visor Home, toque em  (Save) mostrado na área Song.

O visor de seleção de música aparece para seleção de um destino no qual salvar a música gravada.

- 7-2 Salve os dados gravados como um arquivo seguindo as instruções na página 33, etapas de 2 a 5.

As músicas MIDI podem ser salvas na  (guia User MIDI Song).

#### ■ Na gravação de áudio

Uma vez que o arquivo de música de áudio é salvo automaticamente na unidade flash USB durante a gravação, a operação Salvar não é necessária. A música de áudio gravada aparecerá no  (guia User Audio Song) no visor de seleção de música. Se quiser, renomeie o arquivo seguindo as instruções na página 34.

### Quando quiser regravar uma música MIDI já gravada:

Você pode substituir uma música MIDI já gravada. Para isso, selecione a música MIDI desejada (etapas 1 e 2 na página 67) e inicie a gravação. Na etapa 2 na página 76, confirme se [Overwrite MIDI] está selecionado e passe à etapa 3.

## Gravação em canais especificados (gravação MIDI)

Com a gravação MIDI, é possível criar uma música MIDI que consiste em 16 canais, gravando sua apresentação em cada canal, um a um. Na gravação de uma peça de piano, por exemplo, você pode gravar a parte da mão direita no canal 1 e gravar a parte da mão esquerda no canal 2, permitindo que você crie uma peça completa que pode ser difícil de tocar ao vivo com ambas as mãos juntas. Para gravar uma apresentação com reprodução de estilo, por exemplo, grave a reprodução do estilo nos canais 9 a 16. Em seguida, grave as melodias no canal 1 enquanto ouve a reprodução do estilo já gravado. Dessa maneira, é possível criar uma música inteira que, de outra forma, seria difícil ou, até mesmo, impossível, tocar ao vivo.

- 1 Se desejar regravar uma música MIDI existente, selecione a música desejada (etapas 1 e 2 na página 66).**  
Se quiser gravar do zero, pule esta etapa.
- 2 No visor Home, toque em [▶] na parte superior direita para expandir a área Song e toque em [●] (Rec) para acessar a janela Song Recording (gravação de da música).**

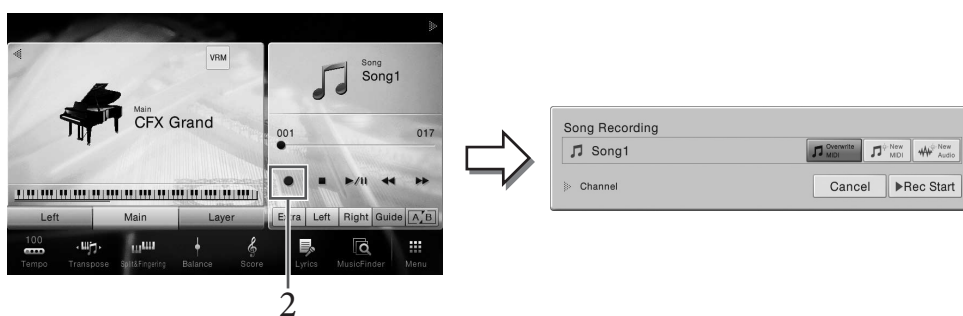

### OBSERVAÇÃO

- O conteúdo da janela Song Recording (Gravação da música) muda de acordo com as configurações do painel.
- Aqui e nas etapas posteriores, a operação na área Song do visor Home pode ser controlada pelos botões SONG CONTROL (página 68).

- 3 Ao gravar do zero, toque em [New MIDI]. Ao regravar uma música MIDI existente, confirme se [Overwrite MIDI] está selecionado e vá até a etapa 4.**



- 4 Toque em [▶] à esquerda de "Channel" (Canal) para expandir esta área.**

## 5 Especifique o canal de destino e a parte para gravação.

5-1 No visor, defina a parte ou as partes que você deseja gravar como [Rec] e todas as outras como [Off].

5-2 Toque no número do canal nas partes definidas como [Rec] na etapa 5-1. No visor da configuração exibido, especifique o canal (de 1 a 16) para gravação.

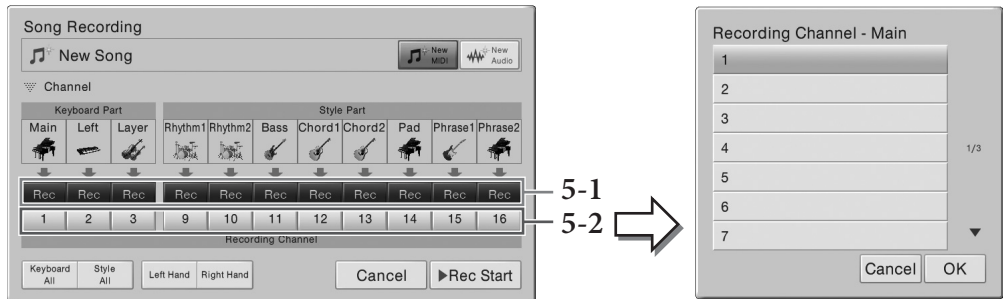

### AVISO

Os dados gravados anteriormente serão substituídos se você definir os canais que gravaram dados em [Rec].

### OBSERVAÇÃO

- Não é possível gravar várias partes em um único canal.
- Se quiser cancelar a gravação, toque em [Cancel] no visor ou pressione o botão SONG CONTROL [REC] antes de passar para a etapa 6.
- As partes Principal, Camada e Esquerda são atribuídas aos canais de 1 a 3 por padrão, embora você possa alterar a atribuição no visor acessado via [Menu] → [SongSetting] → [Part Ch].

Para definir as configurações rapidamente, basta selecionar a parte do teclado ([Keyboard All], [Style All], [Left Hand] ou [Right Hand] localizada na parte esquerda inferior).

- **Keyboard All:** Você pode ligar todas as partes do teclado (principal, esquerda e camada) [Rec] ou [Off] juntas. Por padrão, as partes principal, esquerda e camada serão gravadas nos canais de 1 a 3.
- **Style All:** Você pode ligar todas as partes do estilo [Rec] ou [Off] juntas. Por padrão, as partes do estilo serão gravadas nos canais de 9 a 16.
- **Right Hand:** essa parte pode ser selecionada ao gravar somente na parte da mão direita. A parte principal da voz será gravada no canal 1 e a parte da camada será gravada no canal 3.
- **Left Hand:** essa parte pode ser selecionada ao gravar somente na parte da mão esquerda. A parte esquerda da voz será gravada no canal 2. Quando a parte esquerda da voz estiver desativada, a parte principal será gravada no canal 1 e a parte da camada será gravada no canal 4.

## 6 Toque o teclado para iniciar a gravação.

Também é possível iniciar a gravação tocando em [Rec Start] ou pressionando o botão SONG CONTROL [PLAY/PAUSE].



- 7 Após o término da apresentação, toque em [■] (Stop) no visor Home para interromper a gravação.



- 8 Para ouvir a apresentação gravada, toque em [▶/||] (Play/Pause).

- 9 Grave sua apresentação em outro canal repetindo as etapas de 2 a 8.

Na etapa 3, confirme se [Overwrite MIDI] está selecionado. Na etapa 5, selecione um canal que não tenha dados gravados. Na etapa 6, toque o teclado enquanto ouve os dados já gravados.

**OBSERVAÇÃO**

Ao gravar outro canal, você pode ativar ou desativar canais já gravados no visor Mixer (página 93).

- 10 Salve a apresentação gravada.

- 10-1 No visor Home, toque em [📁] (Save) mostrado na área Song.

O visor de seleção de música aparece para seleção de um destino no qual salvar a música gravada.

- 10-2 Salve os dados gravados como um arquivo seguindo as instruções na página 33, etapas de 2 a 5.

**AVISO**

A música MIDI gravada será perdida se você alternar para outra música ou desligar o instrumento sem executar a operação de gravação.

Para obter detalhes sobre como gravar as partes das mãos direita e esquerda separadamente, bem como a maneira de gravar primeiro um estilo e depois uma melodia, consulte o Manual de Referência no site (página 9).



## Convertendo uma música MIDI em uma música de áudio

Você pode converter uma música MIDI gravada na Memória do usuário ou na unidade flash USB em uma música de áudio. A conversão é executada reproduzindo a música MIDI e regravando-a como uma música de áudio. Por padrão, os dados convertidos são salvos no formato WAV, da mesma forma como na gravação de áudio (página 75).

- 1 **Conecte ao terminal [USB TO DEVICE] a unidade flash USB (na qual a música de áudio deve ser salva).**

### **OBSERVAÇÃO**

Antes de usar uma unidade flash USB, lembre-se de ler "Conexão com dispositivos USB", na página 97.

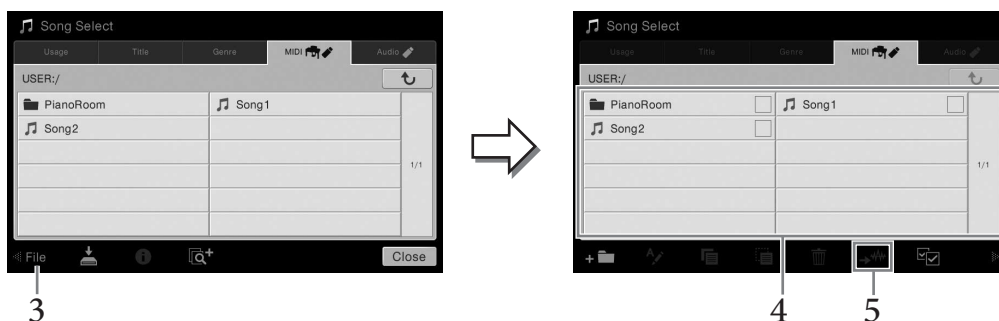

- 2 **Acesse o visor de seleção de música que contém a música MIDI a ser convertida.**
- 3 **Toque em [File] para acessar os ícones de gerenciamento de arquivos.**



- 4 **Insira uma marca de seleção na música MIDI a ser convertida.**

### **OBSERVAÇÃO**

A conversão de áudio só pode ser feita em um arquivo por vez.

- 5 **Toque em  (Audio Convert) para acessar o visor de seleção de música para selecionar o destino de salvamento.**
- 6 **Especifique o local de destino do salvamento.**  
Você pode adicionar uma nova pasta tocando em  (New Folder)
- 7 **Toque em [Convert] para iniciar a conversão.**

Essa operação inicia a reprodução e a conversão de MIDI em áudio. Se você tocar o teclado ou enviar sinais de áudio por um microfone ou pela saída [AUX IN] durante a conversão, esses sons também serão gravados.

Quando a conversão estiver concluída, a mensagem indicando que a conversão está sendo executada não será mais mostrada no visor, e a música de áudio recentemente criada será mostrada no visor de seleção de música.

# Microfone

– Adicionando efeitos de harmonia vocal ao canto –

Conectando um microfone à entrada [MIC/LINE IN] (conector para fone padrão de 1/4"), você pode se divertir cantando enquanto toca o teclado ou com a reprodução de música. O instrumento reproduz seus sons vocais através dos alto-falantes embutidos. Além disso, você pode aplicar automaticamente vários efeitos de harmonia vocal à sua voz enquanto canta.

## Conectando um microfone

- 1 Antes de ligar o instrumento, deixe o botão giratório [INPUT VOLUME] na posição mínima.

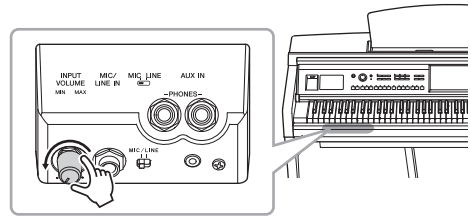

- 2 Conecte o microfone à entrada [MIC/LINE IN].

### **OBSERVAÇÃO**

Use um microfone dinâmico convencional.

- 3 Deixe a chave [MIC/LINE] em "MIC".

- 4 Ligue o instrumento.

- 5 (Se necessário, ligue o microfone.)

**Ajuste o botão giratório [INPUT VOLUME] enquanto canta ao microfone.**

Ajuste o controle enquanto verifica a lâmpada [MIC] no painel. Ajuste o controle até a lâmpada acender na cor verde. A lâmpada não deve acender na cor vermelha, pois isso indica que o nível de entrada está muito alto.

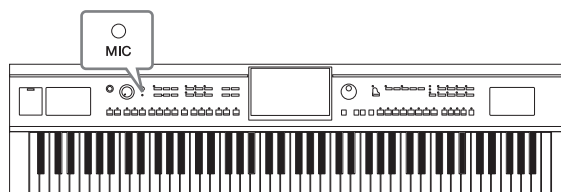
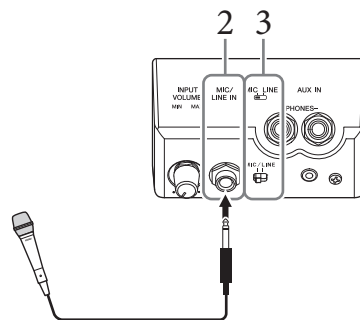

- 6 No visor Balance ([Menu] → [Balance]), ajuste o equilíbrio de volume entre o som do microfone e o som do instrumento (página 42).

### **Desconectando o microfone**

1. Coloque o botão giratório [INPUT VOLUME] na posição mínima.
2. Desconecte o microfone da entrada [MIC/LINE IN].

### **OBSERVAÇÃO**

Antes de desligar o instrumento, certifique-se de colocar o botão giratório [INPUT VOLUME] na posição mínima.

## Aplicando efeitos de harmonia vocal à voz

O recurso de harmonia vocal permite adicionar harmonias ao canto pelo som do microfone.

- 1 Conecte o microfone ao instrumento (página 82).
- 2 Acesse o visor Vocal Harmony via [Menu] → [VocalHarmony].

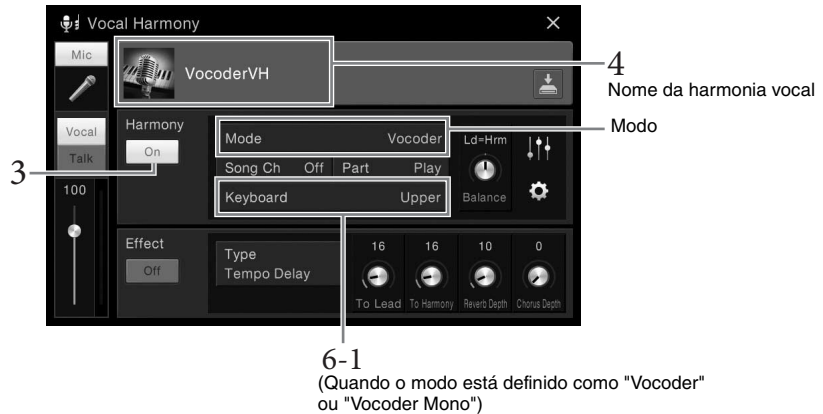

### OBSERVAÇÃO

O visor mostrado à esquerda é acessado quando o modo Harmony (Harmonia) é definido como "Vocoder". Um visor diferente aparece quando o modo Harmony (Harmonia) é definido como "Chordal" (Acorde).

- 3 Verifique se Harmony (Harmonia) está definido como "On".
- 4 Toque no nome da harmonia vocal para acessar o visor Vocal Harmony Selection.
- 5 Selecione um tipo de harmonia vocal.

A harmonia vocal apresenta três modos diferentes que podem ser selecionados automaticamente pela seleção de um tipo de harmonia vocal.

### Modo Harmony

<b>Chordal (Acorde)</b>	As notas harmônicas são determinadas pelos acordes tocados por você na seção de acordes (com [ACMP ON/OFF] ativado), na seção da mão esquerda (com [ACMP ON/OFF] desligado e a parte Esquerda ativada) ou pelos dados de acorde da música.
<b>Vocoder</b>	O som do microfone sai pelas notas tocadas por você no teclado ou pelas notas de reprodução da música.
<b>Vocoder-Mono</b>	Basicamente igual ao Vocoder. Nesse modo, apenas melodias ou linhas com uma nota podem ser reproduzidas (com a prioridade da última nota).

Os ícones mostrados no visor Vocal Harmony Selection (Seleção da harmonia vocal) indicam os significados a seguir.

(Azul/rosa)	Tipo de harmonia vocal do modo de acorde Em geral, os tipos de ícone azul devem ser usados por cantores e rosa por cantoras.
	Tipo de harmonia vocal do modo Vocoder
	Tipo de harmonia vocal com efeitos diferentes, como uma voz robótica.
(Cinza)	Tipo de harmonia vocal sem efeito.

## 6 Siga as etapas a seguir, dependendo do tipo (e do modo) selecionado.

### ■ Se você selecionou o tipo Chordal (Acorde):

**6-1 Verifique se o botão [ACMP ON/OFF] está ativado.**

**6-2 Reproduza um estilo ou uma música que contenha acordes.**

As harmonias vocais baseadas nos acordes são aplicadas ao canto.

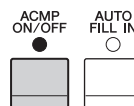

### ■ Se você selecionou o tipo Vocoder ou Vocoder-Mono:

**6-1 Conforme a necessidade, altere a configuração "Keyboard" para "Off", "Upper" ou "Lower".**

Quando "Upper" ou "Lower" for selecionada, tocar a seção da mão direita ou da mão esquerda do teclado controlará o efeito Vocoder. Quando "Off" for selecionada, tocar o teclado não controlará o efeito Vocoder.

**6-2 Toque melodias no teclado e reproduza uma música, além de cantar ao microfone.**

Você observará que não precisa cantar as notas com afinação. O efeito Vocoder pega as palavras ditas e as aplica à afinação dos sons do instrumento.

#### Funções úteis para Karaokê

- Letra da música no visor ..... página 70
- Transposição, Deslocamento de tom..... páginas 41, 73
- Cancelamento de vocal..... página 74

## Usando a função Talk

Essa função permite alterar instantaneamente as configurações do microfone para falar ou fazer anúncios entre músicas.

Para acessar a configuração de fala, toque em [Talk], localizado no lado esquerdo do visor Vocal Harmony (Harmonia vocal). Para chamar novamente as configurações de harmonia vocal, toque em [Vocal] e ative-a.



### OBSERVAÇÃO

Você pode ajustar as configurações do microfone no visor Mic Setting acessado via [Menu] → [MicSetting].

Para tornar essa função mais prática, atribua um dos pedais (Left, Center ou AUX) a "Talk" ([Menu] → [Assignable] → [Pedal]). Para obter detalhes, consulte o Manual de Referência no site (página 9).

# Music Finder

– Acessando configurações de painel ideais para sua apresentação –

Esse recurso permite acessar as configurações de painel ideais para sua apresentação simplesmente selecionando uma "gravação", que inclui configurações de voz e estilo. Se quiser reproduzir uma determinada peça musical, mas não sabe as configurações de estilo e voz que seriam mais adequadas, você pode pesquisar gravações relevantes pelo título da peça.

## Selecionando a gravação desejada (Panel Settings)

Permite usar as funções do Localizador de músicas práticas com gravações de amostra predefinidas.

### 1 Acesse o visor Music Finder (Localizador de músicas) via [Menu] → [MusicFinder].

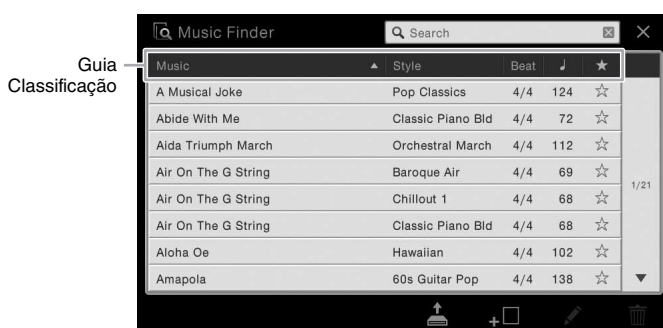

### 2 Toque na gravação desejada.

As configurações do painel na gravação são acessadas. Quando a gravação incluindo o nome do estilo é selecionada, ACMP e SYNC START são ativadas e o estilo correspondente é acessado. Isso permite iniciar a reprodução de estilo imediatamente. Se for difícil procurar a gravação desejada, use a função Sort (classificar) descrita abaixo.

#### Classificando as gravações

Toque em uma das guias Sorting para classificar as gravações na ordem correspondente. Toque na mesma guia para alternar a ordem, crescente ou decrescente.

- **Music (Música)**  
Classifica o título das gravações da peça musical.
- **Style (Estilo)**  
Classifica as gravações por nome do estilo.
- **Beat (Batida)**  
Classifica as gravações por batida.
- **↓ (Tempo)**  
Classifica as gravações por tempo.
- **★ (Favorito)**  
Toque aqui mostra somente as gravações favoritas. Para mostrar todas as gravações, toque aqui novamente. Para adicionar uma gravação aos favoritos, toque na marca de estrela (☆) da gravação desejada para colori-la (★).  
Para excluí-la dos favoritos, toque na marca de estrela colorida (★).

### 3 Toque o estilo especificando os acordes com a mão esquerda e toque a melodia com a mão direita.

Você pode fazer o download as gravações no site da Yamaha e carregá-las no instrumento (página 87).

#### **OBSERVAÇÃO**

Se você quiser evitar que o tempo seja alterado durante a reprodução do estilo ao selecionar outra gravação, defina o parâmetro "Tempo" para "Hold" ou "Lock" no visor acessado via [Menu] → [StyleSetting] → [Change Behavior]. Ao definir como "Lock", o tempo será bloqueado na interrupção e na reprodução.

## Procurando gravações (Panel Settings)

Também é possível procurar gravações especificando o título ou a palavra-chave de uma música usando a função Search (Pesquisar) do Localizador de músicas.

### 1 Acesse o visor Music Finder via [Menu] → [MusicFinder].



### 2 Toque na caixa Search (Pesquisar) para acessar a janela Character Entry (Entrada de caracteres).

### 3 Insira a palavra-chave (página 37) para iniciar a pesquisa.

Se quiser inserir duas ou mais palavras-chave, insira um espaço entre cada palavra. Depois que a pesquisa estiver concluída, a lista de gravação resultante será exibida. Se nenhuma gravação estiver listada, repita essa etapa novamente usando outra palavra-chave.

### 4 Selecione a gravação desejada.

Para limpar o resultado e mostrar todas as gravações no Localizador de músicas, toque em [X] na caixa Pesquisar.

### 5 Toque o estilo especificando os acordes com a mão esquerda e tocando a melodia com a mão direita.

#### **Registrando uma música ou um estilo em uma gravação**

Registrando arquivos de música ou estilo em vários locais (Predefinição, Usuário e USB) no Localizador de músicas, você pode acessar facilmente seus arquivos favoritos. Para obter detalhes sobre como gravar arquivos em um registro, consulte o Manual de Referência no site (página 9).

## Fazendo download de gravações (configurações do painel) no site

Como padrão de fábrica, algumas gravações de amostra (configurações do painel) são fornecidas no Localizador de músicas. Para usar a função Localizador de músicas de forma mais conveniente e eficiente, recomendamos fazer o download das gravações (configurações do painel) no site da Yamaha e depois carregá-las no instrumento.

- 1 No computador, acesse o site a seguir e faça download do arquivo Localizador de músicas (\*\*\*.mfd) na unidade flash USB conectada ao computador.

<http://download.yamaha.com/>

### OBSERVAÇÃO

Antes de usar uma unidade flash USB, lembre-se de ler "Conexão com dispositivos USB", na página 97.

- 2 Conecte a unidade flash USB contendo o arquivo Localizador de músicas (\*\*\*.mfd) ao terminal [USB TO DEVICE] desse instrumento.
- 3 Acesse o visor Music Finder via [Menu] → [MusicFinder].

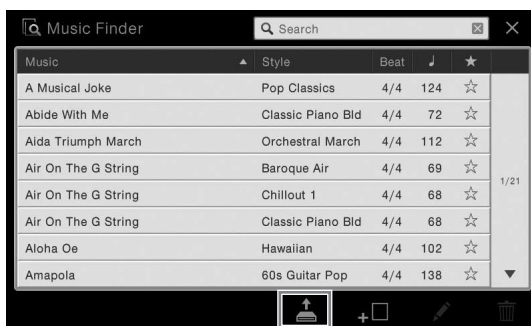

4

- 4 Toque em  (Load) para acessar o visor de seleção de arquivo.
- 5 Selecione o arquivo Localizador de músicas desejado na unidade flash USB para acessar uma mensagem solicitando que você selecione "Replace" (Substituir) ou "Append" (Adicionar).
- 6 Toque em [Append] se desejar adicionar gravações do arquivo Localizador de músicas selecionado ou toque em [Replace] se quiser substituir todas as gravações pelas novas.
- 7 Toque em [Yes] em resposta à mensagem de confirmação.

# Memória de registro

– Salvando e recuperando configurações personalizadas do painel –

A função Registration Memory (Memória de registro) permite salvar (ou "registrar") praticamente todas as configurações de painel em um botão de memória de registro, recuperando-as em seguida com o simples pressionamento do botão. As configurações registradas para oito botões Memória de registro devem ser salvas como um único banco (arquivo).

## Registrando suas configurações do painel

### 1 Configure os controles do painel (como voz, estilo, entre outros) conforme desejado.

Consulte a Lista de dados separada para obter uma lista de parâmetros que podem ser registrados com a função Registration Memory.

### 2 Pressione o botão [MEMORY] na seção REGISTRATION MEMORY para acessar a janela Registration Memory.

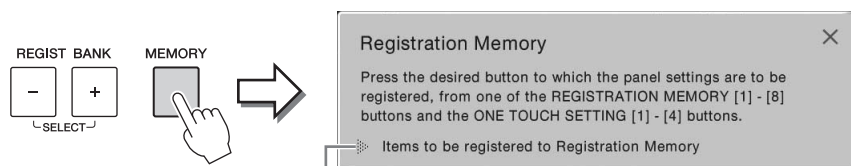

Exibe ou oculta a lista de itens

#### Selecionando os itens a serem registrados

Tocar em [▶] na parte inferior esquerda da janela acessa a lista para seleção de itens a serem registrados. Antes de passar para a etapa 3, insira ou remova marcas de seleção tocando nos itens desejados. Os itens com marcas de seleção serão registrados.

### 3 Pressione o botão REGISTRATION MEMORY [1] - [8] no qual você deseja memorizar a configuração do painel.

Os botões memorizados acendem em vermelho, indicando que o botão de número contém dados e seu número está selecionado.

#### AVISO

Se você selecionar o botão cuja lâmpada está acesa em vermelho ou verde, a configuração do painel anteriormente memorizada no botão será apagada e substituída pelas novas configurações. Desse modo, você deve memorizar as configurações de painel somente para botões que estão desligados.

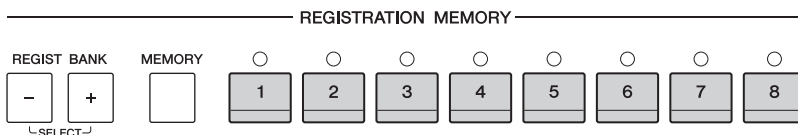

#### Sobre o status da lâmpada

- **Vermelho:** dados registrados e selecionados atualmente
- **Verde:** dados registrados, mas não selecionados atualmente
- **Off:** nenhum dado registrado



#### 4 Registre várias configurações do painel em outros botões repetindo as etapas de 1 a 3.

Para chamar as configurações registradas, basta pressionar o botão de número desejado.

##### **OBSERVAÇÃO**

Você também pode desativar a recuperação de itens específicos ao chamar as configurações do painel registradas: [Menu] → [RegistFreeze].

## Salvando a memória de registro como um arquivo de Banco

Você pode salvar todas as oito configurações de painel registradas como um único arquivo do banco de Memória de registro.

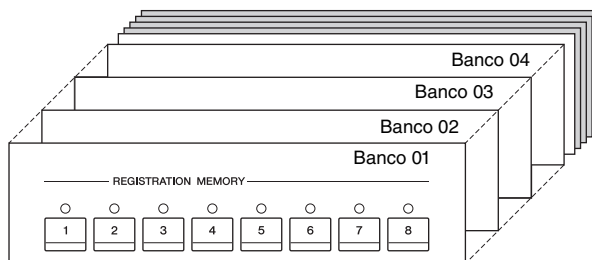

- 1 No visor Home (Início), toque em [▶] no canto direito superior para mostrar a área Registration (Registro) e toque na área para acessar o visor Registration Bank Selection (Seleção do banco de registro).

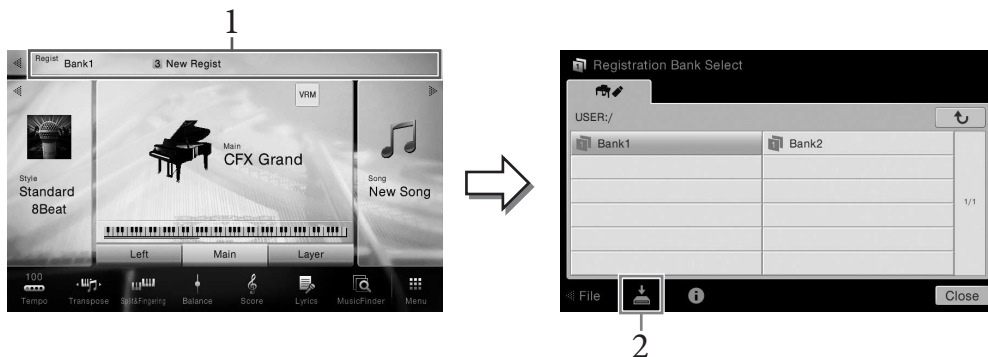

##### **OBSERVAÇÃO**

Em geral, os dados da memória de registro (arquivos de banco) são compatíveis entre os modelos CVP-709/705/701. No entanto, talvez os dados não sejam perfeitamente compatíveis, dependendo das especificações de cada modelo.

Esse visor também pode ser acessado pressionando os botões REGIST BANK [+] e [-] simultaneamente.

- 2 Toque em (Save) para salvar o arquivo de banco.

Para obter instruções sobre como salvar, consulte a página 33.

## Recuperando uma configuração do painel registrada

Os arquivos de banco de memória de registro salvos podem ser chamados com o uso dos botões REGIST BANK [-]/[+] ou do procedimento a seguir.

### OBSERVAÇÃO



- Ao chamar as configurações que incluem os arquivos de música, estilo ou texto selecionados de uma unidade flash USB, certifique-se de que a unidade adequada, que contém a música, o estilo ou o texto registrado, esteja conectada ao terminal [USB TO DEVICE].
- Antes de usar uma unidade flash USB, lembre-se de ler "Conexão com dispositivos USB", na página 97.
- Você também pode acessar as oito configurações usando pedais em qualquer ordem especificada via [Menu] → [RegistSeq]. Para obter detalhes, consulte o Manual de Referência no site (página 9).

- 1 **Acesse o visor Registration Bank Selection (Seleção do banco de registro) (etapa 1 na página 89).**
- 2 **Toque e selecione o banco desejado no visor.**  
Também é possível usar os botões REGIST BANK [-]/[+] para selecionar um banco.
- 3 **Pressione um dos botões numerados ([1]–[8]) acesos em verde na seção da memória de registro.**

## Confirmando as informações na Memória de registro

Você pode acessar o visor de informações para confirmar que vozes e estilos estão memorizados nos botões [1]–[8] de um banco de memória do registro.

- 1 **Acesse o visor de seleção de banco de registro e selecione o banco desejado.**
- 2 **Toque em  (Information) para acessar a janela Registration Information (Informações do registro).**

Esse visor consiste em duas páginas: relacionada à voz e relacionada ao estilo. Você pode alternar entre as duas via []/[].

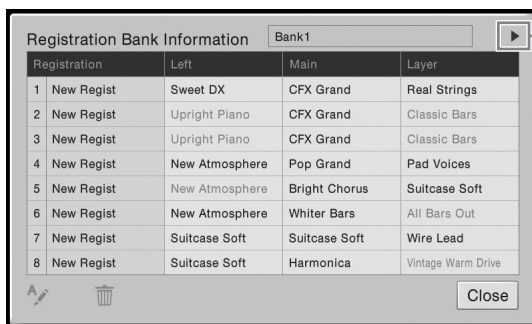



Registration	Left	Main	Layer
1 New Regist	Sweet DX	CFX Grand	Real Strings
2 New Regist	Upright Piano	CFX Grand	Classic Bars
3 New Regist	Upright Piano	CFX Grand	Classic Bars
4 New Regist	New Atmosphere	Pop Grand	Pad Voices
5 New Regist	New Atmosphere	Bright Chorus	Suitcase Soft
6 New Regist	New Atmosphere	Whiter Bars	All Bars Out
7 New Regist	Suitcase Soft	Suitcase Soft	Wire Lead
8 New Regist	Suitcase Soft	Harmonica	Vintage Warm Drive

Para alternar as páginas.

### OBSERVAÇÃO

Se uma determinada parte da voz estiver desativada, o nome da voz da parte correspondente aparecerá em cinza.

Para alterar o nome do registro selecionado, toque em  (Renomear). Para excluir o registro selecionado, toque em  (Delete).

### Nomeando os dados na memória de registro

Se você tiver criado uma grande variedade de configurações de registro, pode ser difícil encontrar a desejada para sua situação de apresentação ao vivo específica.

Para corrigir isso, é conveniente atribuir nomes ao banco de memória do registro e às suas configurações de registro individualmente.

# Mixer

– Editando o volume e o equilíbrio tonal –

O Mixer oferece o controle intuitivo sobre os aspectos das partes do teclado e os canais de Música/Estilo, incluindo o equilíbrio do volume e o timbre dos sons. Ele permite ajustar os níveis e a posição estéreo (panorâmica) de cada voz para definir o melhor equilíbrio e a imagem estéreo, além de permitir que você defina como os efeitos serão aplicados.

Este capítulo aborda os procedimentos básicos do mixer. Para obter detalhes, consulte o Manual de Referência no site (página 9).

## Procedimento básico para o mixer

1 Acesse o visor Mixer via [Menu] → [Mixer].

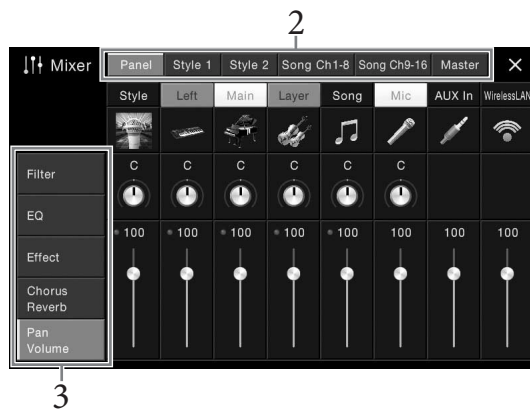

2 Toque uma guia para editar o equilíbrio entre as partes desejadas.

<b>Panel (Painel)</b>	Use esse visor quando quiser ajustar o equilíbrio entre toda a parte da música, toda a parte do estilo, a parte de microfone, a parte auxiliar de entrada, a parte principal, a parte camada e a parte esquerda, além da parte do adaptador de rede local sem fio USB, caso haja um conectado. <b>OBSERVAÇÃO</b> Um adaptador de rede local sem fio USB pode não estar incluído, dependendo da sua região.
<b>Style1 (para CVP-709)</b> <b>Style (para CVP-705)</b>	Use esse visor quando quiser ajustar o equilíbrio entre as partes do estilo. <ul style="list-style-type: none"><li>• <b>Rhythm1, Rhythm2</b> São as partes básicas do estilo, contendo os padrões de ritmo de percussão.</li><li>• <b>Bass (Baixo)</b> A parte do baixo usa vários sons de instrumentos apropriados para corresponder ao estilo.</li><li>• <b>Chord1, Chord2</b> Englobam o acompanhamento de acordes rítmicos, comumente consistindo em vozes de piano ou violão.</li><li>• <b>Pad (Bloco)</b> Essa parte é usada para instrumentos sustentados, como cordas, órgão, coro etc.</li><li>• <b>Phrase1, Phrase2</b> Essas partes são usadas para golpes em metais, acordes modulados com arpejo e outros itens extras que tornam o acompanhamento mais interessante.</li></ul>

<b>Style2</b> (somente no CVP-709)	<ul style="list-style-type: none"> <li>• <b>Rhythm1, Rhythm2</b> Eles são iguais a Rhythm1, Rhythm2 de Style1.</li> <li>• <b>Audio</b> Essa é a parte de áudio de um estilo de áudio (página 57).</li> </ul>
<b>Song Ch1-8 / 9-16</b>	Use esse visor quando quiser ajustar o equilíbrio entre todas as partes da música MIDI. Isso está disponível somente quando uma música MIDI é selecionada.
<b>Master</b>	Diferentemente de outros visores, use este quando quiser ajustar as características tonais de todo o som (exceto para músicas de áudio) desse instrumento.

### 3 Toque uma guia para edição dos parâmetros desejados.

#### ■ Quando uma guia diferente de "Master" for selecionada na etapa 2:

<b>Filter (Filtro)</b>	Para ajustar o conteúdo harmônico (ressonância) e a clareza do som.
<b>EQ (Equalizador)</b>	Para ajustar parâmetros de equalização para corrigir o tom ou o timbre do som.
<b>Effect (Efeito)</b>	Para selecionar um tipo de efeito e ajustar sua profundidade para cada parte.
<b>Chorus/Reverb (Coro/reverberação)</b>	Para selecionar um tipo de coro/reverberação e ajustar sua profundidade para cada parte.
<b>Pan (Panorâmica)/ volume</b>	Para ajustar a panorâmica e o volume de cada parte.

#### ■ Quando "Master" é selecionada na etapa 2:

<b>Compressor</b>	Permite que você ative ou desative o compressor principal (que é aplicado a todo o som), selecione o tipo de compressor principal e edite os parâmetros relacionados. Suas edições originais podem ser salvas como o tipo de compressor principal.
<b>EQ (Equalizador)</b>	Permite selecionar o tipo de equalizador principal aplicado a todo o som e editar os parâmetros relacionados. Suas edições originais podem ser salvas como o tipo de equalizador principal.

### 4 Defina o valor de cada parâmetro.

#### **OBSERVAÇÃO**

Para redefinir cada parâmetro para o valor padrão, toque na configuração ou no valor do número e mantenha pressionado.

### 5 Salve suas configurações de mixer.

#### ■ Para salvar as configurações do Panel Mixer (mixer do painel):

Registre-as na memória de registro (página 88).

#### ■ Para salvar as configurações do mixer Style1/2 (CVP-709) ou Style (CVP-705):

Salve-as como um arquivo de estilo na Memória do usuário ou na unidade flash USB. Se desejar chamar as configurações para uso futuro, selecione o arquivo de estilo salvo aqui.

1. **Acesse o visor de operação via [Menu] → [StyleCreator].**
2. **Toque em  (Save) para acessar o visor de seleção de estilo e salve como um arquivo de estilo (página 33).**

#### ■ Para salvar as configurações do mixer Song Ch 1-8/9-16:

Primeiro, registre as configurações editadas como parte dos dados de música (Setup) e, em seguida, salve a música na Memória do usuário ou na unidade flash USB. Se desejar chamar as configurações para uso futuro, selecione o arquivo de música salvo aqui.

1. **Acesse o visor de operação via [Menu] → [SongCreator] → [Channel Edit].**
2. **Toque em [Setup].**

3. Toque em [Execute] para executar a configuração.
4. Toque em  (Save) para acessar o visor de seleção de música e salve como um arquivo de música (página 33).

■ **Para armazenar as configurações do mixer Master:**

Suas edições originais podem ser armazenadas como um tipo de compressor principal e tipo de equalizador principal. Caso você queira chamar as configurações de uso futuro, selecione o tipo correspondente na parte direita superior de cada visor.

1. Toque em  (Save) no visor "Compressor" ou "EQ".
2. Selecione um dos USER1 – USER5 no visor "Compressor" ou USER1 – USER2 no visor "EQ" e toque em [Save] para acessar a janela Character Entry (Entrada de caracteres).
3. Na janela Character Entry (Entrada de caracteres), altere o nome conforme a necessidade e toque em [OK] para salvar os dados.

## Ativando/desativando cada canal do estilo ou da música

O visor Mixer permite ativar ou desativar cada canal do estilo ou da música atual.

- 1 No visor Mixer, toque nas guias [Style1/2] (CVP-709) ou [Style] (CVP-705), [Style], [Song Ch 1-8] ou [Song Ch 9-16].
- 2 Toque no canal que deseja ativar ou desativar.



Se quiser executar em solo um canal específico, toque e mantenha pressionado o canal desejado até que o número fique verde. Para cancelar o solo, basta tocar no número de canal (verde) novamente.

**Para alterar a voz de cada canal:**

Toque no ícone do instrumento abaixo do número do canal para acessar o visor de seleção de voz e selecione a voz desejada.

**OBSERVAÇÃO**

(Somente CVP-709) A voz da parte de áudio do estilo de áudio não pode ser alterada.

- 3 Conforme a necessidade, defina outras configurações e salve-as como um arquivo de estilo ou de música (etapa 5 na página 92).

# Conexões

– Utilizando seu instrumento com outros dispositivos –

## ⚠ CUIDADO

Antes de conectar o instrumento a outros componentes eletrônicos, desligue todos os componentes. Além disso, antes de ligar ou desligar qualquer componente, ajuste o volume para o nível mínimo (0). Do contrário, pode haver dano ao componente, choque elétrico ou mesmo uma perda permanente da audição.

## Conectores de E/S

Para ver onde esses conectores estão localizados no instrumento, consulte a página 15.

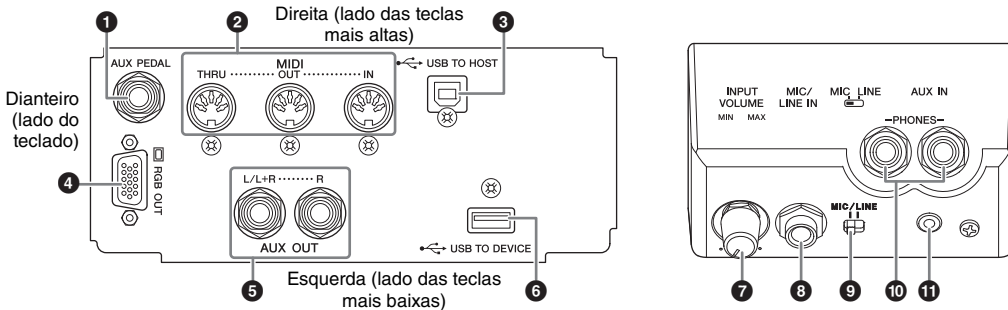

- |  |  |
|--|--|
| 1 Saída [AUX PEDAL] ..... página 96          | 7 Botão giratório [INPUT VOLUME] ... página 82 |
| 2 Terminais MIDI ..... página 99             | 8 Entrada [MIC/LINE IN] ..... páginas 82 e 96  |
| 3 Terminal [USB TO HOST] ..... página 99     | 9 Chave [MIC/LINE] ..... páginas 82 e 96       |
| 4 Terminal [RGB OUT] ..... página 95         | 10 Saídas [PHONES] ..... página 21             |
| 5 Saídas AUX OUT [L/L+R]/[R] ..... página 94 | 11 Entrada [AUX IN] ..... página 94            |
| 6 Terminal [USB TO DEVICE] ..... página 97   |  |

## Conectando dispositivos de áudio (entrada [AUX IN], saídas AUX OUT [L/L+R]/[R])

### Reproduzindo um reprodutor de áudio portátil com alto-falantes embutidos

Você pode conectar a saída do fone de ouvido de um reprodutor de áudio portátil à entrada [AUX IN] do instrumento, o que permite ouvir o som desse reprodutor de áudio portátil através dos alto-falantes embutidos do instrumento.

#### AVISO

Para evitar danos aos dispositivos, ligue primeiro o dispositivo externo e depois o instrumento. Quando for desligar os equipamentos, desligue primeiramente o instrumento e depois o dispositivo externo.

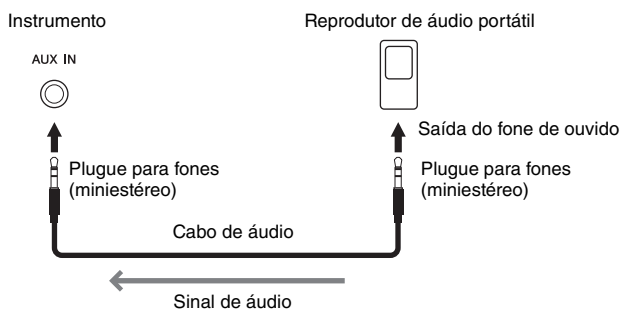

#### OBSERVAÇÃO

- Use cabos de áudio e plugues adaptadores sem resistência (zero).
- Você pode ajustar o volume da entrada de som pela entrada [AUX IN] no visor Balance (Equilíbrio) (página 42).

### Minimizando ruídos do som de entrada via Gate de ruído

Por padrão, esse instrumento corta ruídos indesejados do som de entrada. No entanto, os sons desejados também podem ser cortados, como o som de queda suave de um piano ou um violão. Para evitar que isso aconteça, defina Noise Gate como desativado via [Menu] → [Utility] → [Speaker/Connectivity] → [AUX In Noise Gate].

## Utilizando um sistema estéreo externo para reprodução

Você pode conectar um sistema estéreo para amplificar o som do instrumento, usando as saídas AUX OUT [L/L+R]/[R]. O microfone ou o violão conectado à entrada [MIC/LINE IN] do instrumento é reproduzido ao mesmo tempo.

### AVISO

- Para evitar possíveis danos, desligue primeiramente o instrumento e depois o dispositivo externo. Quando for desligar os equipamentos, desligue primeiramente o dispositivo externo e depois o instrumento. Como este instrumento pode ser desligado automaticamente devido à função Auto Power Off (página 19), desligue o dispositivo externo ou desabilite a função Auto Power Off quando não quiser utilizar o instrumento.
- Não ligue a reprodução das saídas [AUX OUT] nas entradas [AUX IN]. Se fizer essa conexão, o sinal nas entradas [AUX IN] será reproduzido nas saídas [AUX OUT]. Essas conexões podem resultar em um loop de realimentação que impossibilitará a apresentação normal e poderá até danificar o equipamento.

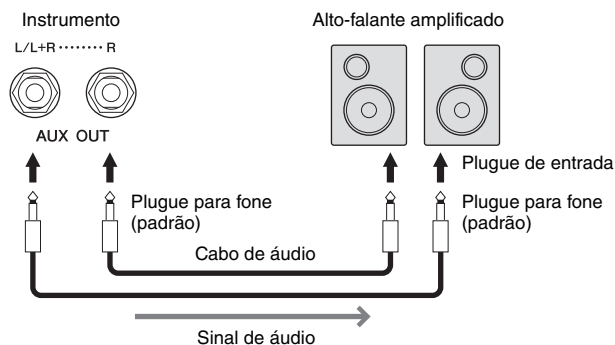

### OBSERVAÇÃO

- Use somente a saída [L/L+R] para conexão com um dispositivo mono.
- Use um plugue adaptador apropriado caso a entrada do alto-falante amplificado não corresponda ao plugue para fone do cabo de áudio.
- Use cabos de áudio e plugues adaptadores sem resistência (zero).

## Conexão de um monitor externo (terminal [RGB OUT])

### ⚠ CUIDADO

Evite ficar olhando o monitor de vídeo ou a TV por períodos de tempo prolongados, pois isso pode prejudicar sua vista. Faça pausas frequentes e desvie seus olhos para objetos distantes para evitar fadiga ocular.

Quando o instrumento é conectado a um monitor externo, como uma TV, pelo terminal [RGB OUT], a letra da música e o texto no visor do instrumento podem aparecer na TV ou no monitor.

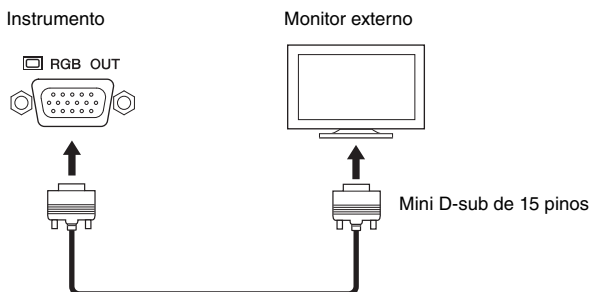

Defina o conteúdo do visor da saída em [Menu] → [Utility] → [Speaker/Connectivity].

<b>Lyrics/text (Letra/texto)</b>	Somente os arquivos de texto ou a letra da música (o que foi usado pela última vez) são reproduzidos, independentemente do visor acessado no instrumento.
<b>LCD</b>	O visor atualmente selecionado é reproduzido.

#### **OBSERVAÇÃO**

Os efeitos de transição no visor do instrumento não poderão ser reproduzidos.

## **Conectando um pedal/controlador de pedal (conector [AUX PEDAL])**

Os pedais FC4, FC4A ou FC5 e o controlador de pedal FC7 (vendido separadamente) podem ser conectados à entrada [AUX PEDAL]. Um pedal pode ser usado para ativar ou desativar funções, enquanto um controlador de pedal controla parâmetros contínuos, como o volume.

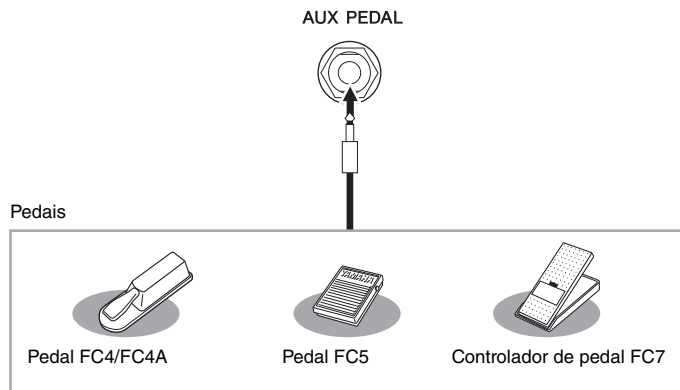

#### **OBSERVAÇÃO**

- Conecte ou desconecte o pedal somente quando o instrumento estiver desligado.
- Não pressione a pedaleira/pedal enquanto estiver ligando o instrumento. Isso pode alterar o reconhecimento de polaridade do pedal, resultando em sua operação inversa.

### **■ Exemplo 1: Usando um controlador de pedal para controlar o volume dos dados de apresentação exibidos no teclado.**

Conecte um controlador de pedal FC7 à saída [AUX PEDAL]. Com as configurações iniciais de fábrica, nenhuma configuração especial é necessária.

### **■ Exemplo 2: Usando um pedal para controlar a operação de iniciar/interromper uma música.**

Conecte uma pedaleira (FC4, FC4A ou FC5) à entrada [AUX PEDAL].

Para designar a função ao pedal conectado, selecione "Song Play/Pause" no visor de operação: [Menu] → [Assignable] → [Pedal].

## **Conexão de um microfone ou um violão (entrada [MIC/LINE IN], chave [MIC/LINE])**

Para a entrada [MIC/LINE IN] (conector para fone padrão de 1/4"), você pode conectar um microfone, um violão ou outros vários equipamentos. Para obter instruções sobre como conectar um microfone, consulte a página 82.

Você precisa selecionar "MIC" ou "LINE IN" dependendo do equipamento conectado. Quando o nível de saída do equipamento conectado (como um microfone, um violão ou um baixo) for baixo, deixe a chave [MIC/LINE] em "MIC". Quando o nível de saída do equipamento conectado (como um sintetizador, um teclado ou um CD player) for alto, deixe a chave [MIC/LINE] em "LINE".



## Conectando dispositivos USB (terminal [USB TO DEVICE])

Você pode conectar uma unidade flash USB ou um adaptador de rede local sem fio USB ao terminal [USB TO DEVICE]. É possível salvar dados que você criou no instrumento na unidade flash USB (página 33) ou conectar o instrumento a um dispositivo inteligente, como um iPad usando um adaptador de rede local sem fio USB (página 98).

### Precauções ao usar o terminal [USB TO DEVICE]

Este instrumento apresenta um terminal [USB TO DEVICE] interno. Ao conectar um dispositivo USB ao terminal, manuseie-o com cuidado. Siga estas precauções importantes.

#### **OBSERVAÇÃO**

Para obter mais informações sobre o manuseio de dispositivos USB, consulte o Manual do Proprietário do dispositivo.

#### ■ Dispositivos USB compatíveis

- Unidade flash USB
- Adaptador de rede local sem fio USB (que é incluído somente em algumas regiões)

Outros dispositivos USB como teclado e mouse do computador não podem ser usados.

Ainda que dispositivos USB 1.1 a 3.0 possam ser usados nesse instrumento, a quantidade de tempo para o salvamento para ou carregamento do dispositivo USB pode ser diferente dependendo do tipo de dados ou status do instrumento.

O instrumento pode não suportar todos os dispositivos USB disponíveis comercialmente.

A Yamaha não pode garantir a operação dos dispositivos USB adquiridos por você. Antes de adquirir um dispositivo USB para ser usado com este instrumento, visite a seguinte página da Web:

<http://download.yamaha.com/>

#### **OBSERVAÇÃO**

A classificação do terminal USB TO DEVICE é de no máximo 5 V/500 mA. Não conecte dispositivos USB com classificação maior, pois isso pode danificar o instrumento.

#### ■ Conectando um dispositivo USB

Ao conectar um dispositivo USB ao terminal [USB TO DEVICE], verifique se você está usando o conector apropriado e se ele está conectado ao dispositivo na posição correta.

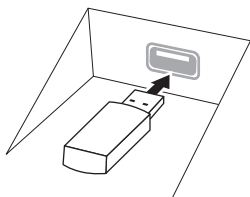

#### **AVISO**

- Ao conectar um dispositivo USB ao terminal [USB TO DEVICE] do painel superior, remova-o antes de fechar a cobertura das teclas. O dispositivo USB poderá ser danificado se ele estiver conectado quando a cobertura das teclas for fechada.

- Evite conectar ou desconectar um dispositivo USB durante as operações de reprodução/gravação e de gerenciamento de arquivo (como salvar, copiar, excluir ou formatar) ou ao acessar o dispositivo USB. Caso contrário, isso pode resultar no "congelamento" da operação do instrumento ou na corrupção do dispositivo USB e dos dados.
- Ao conectar e desconectar o dispositivo USB (e vice-versa), aguarde alguns segundos entre as duas operações.

#### **OBSERVAÇÃO**

Ao conectar um cabo USB, verifique se o tamanho é inferior a 3 (três) metros.

#### Uso de unidades flash USB

Ao conectar o instrumento a uma unidade flash USB, você pode salvar os dados criados no dispositivo conectado e também ler dados da unidade flash USB conectada.

#### ■ Número máximo de unidades flash USB

Até duas unidades flash USB podem ser conectadas ao terminal [USB TO DEVICE].

#### ■ Formatação de unidades flash USB

Você deve formatar o dispositivo de armazenamento USB apenas com esse instrumento (página 98).

Um dispositivo de armazenamento USB formatado em outro dispositivo pode não funcionar corretamente.

#### **AVISO**

A operação de formatação substitui todos os dados existentes. Verifique se a unidade flash USB que está sendo formatada não contém dados importantes. **Prossiga com cuidado, especialmente quando conectar várias unidades flash USB.**

#### ■ Para proteger os dados (proteção contra gravação)

Para impedir que dados importantes sejam apagados acidentalmente, aplique a proteção contra gravação fornecida em cada unidade flash USB. Se você estiver salvando dados na unidade flash USB, desative a proteção contra gravação.

#### ■ Desligando o instrumento

Ao desligar o instrumento, certifique-se de que ele NÃO esteja acessando a unidade flash USB nos processos de reprodução/gravação ou gerenciamento de arquivos (por exemplo, durante as operações salvar, copiar, excluir e formatar). Caso contrário, a unidade flash USB e os dados podem ser corrompidos.

## Formatação de uma unidade flash USB

Quando uma unidade flash USB for conectada ou uma mídia for inserida, uma mensagem aparecerá indicando que a unidade flash USB conectada não está formatada. Nesse caso, execute a operação de formatação.

### AVISO

A operação de formatação exclui todos os dados já existentes. Verifique se a unidade flash USB que está sendo formatada não contém dados importantes. Prossiga com cuidado, especialmente quando conectar várias unidades flash USB.

- 1 Conecte uma unidade flash USB para formatação ao terminal [USB TO DEVICE].
- 2 Acesse o visor de operação tocando em [Menu] → [Utility] → [USB flash Drive].

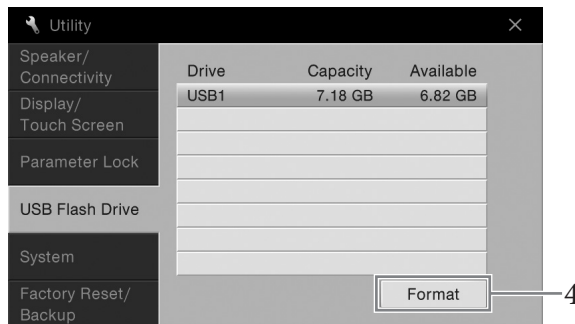

- 3 Toque no nome da unidade flash USB a ser formatada na lista de dispositivos. As indicações USB 1, USB 2, etc. serão exibidas dependendo do número de dispositivos conectados.
- 4 Toque em [Format] para executar a operação de formatação.

## Conexão a um iPhone/iPad (terminal [USB TO DEVICE], terminal [USB TO HOST] e terminais MIDI)

É possível conectar um dispositivo inteligente, como um iPhone ou iPad, ao terminal [USB TO DEVICE] do instrumento usando o adaptador de rede local sem fio USB (se incluído). O adaptador de rede local sem fio USB pode não estar incluído, dependendo da sua localidade devido às regulamentações de local. Se o adaptador de rede local sem fio USB não for fornecido com o instrumento, conecte o dispositivo inteligente ao terminal [USB TO HOST] por meio de Yamaha i-UX1 (vendido separadamente) ou aos terminais MIDI por meio de Yamaha i-MX1 (vendido separadamente). Ao usar uma ferramenta de aplicativo no seu dispositivo inteligente, você pode aproveitar as funções úteis e apreciar melhor o instrumento. Para obter detalhes sobre conexões, consulte o "Manual de conexão de iPhone/iPad" no site (página 9). Para obter informações sobre as ferramentas de aplicativo e os dispositivos inteligentes compatíveis, acesse a página:

<http://www.yamaha.com/kbdapps/>

Para fazer consultas sobre o adaptador de rede local sem fio USB (pode não estar incluído, dependendo da sua região), contate seu representante mais próximo da Yamaha ou o distribuidor listado no fim deste manual. Ou acesse o site a seguir e contate o suporte da Yamaha no seu local.

<http://www.yamaha.com/contact/>

A Yamaha não garante nem oferece suporte ao uso do adaptador de rede local sem fio USB incluído (pode não estar incluído, dependendo da sua região) com nenhum dispositivo que não seja este instrumento.

### AVISO

Não coloque o iPhone/iPad em uma posição instável. Desse modo, você evita que o dispositivo caia e seja danificado.

### OBSERVAÇÃO

- Antes de usar o terminal [USB TO DEVICE], leia a seção "Precauções ao usar o terminal [USB TO DEVICE]", na página 97.
- Ao usar o instrumento com um aplicativo no seu iPhone/iPad, é recomendável ativar primeiro o "Modo Avião" e a rede "Wi-Fi" no seu iPhone/iPad para evitar o ruído causado pela comunicação.
- Determinados aplicativos talvez não tenham suporte em sua região. Consulte seu fornecedor Yamaha.

## Conectando-se a um computador (terminal [USB TO HOST])

Ao conectar um computador ao terminal [USB TO HOST], você poderá transferir dados entre o instrumento e o computador via MIDI.

Para obter detalhes sobre como usar um computador com esse instrumento, consulte "Operações relacionadas a computadores" no site (página 9).

### AVISO

Use um cabo USB do tipo AB com menos de três metros. Cabos USB 3.0 não podem ser usados.

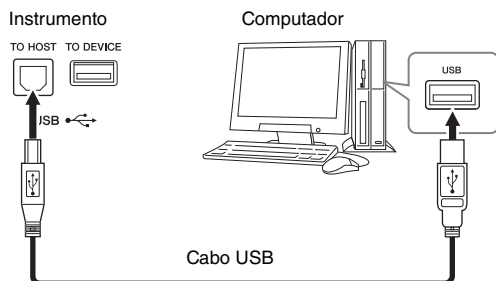

### OBSERVAÇÃO

- O instrumento iniciará a transmissão logo depois que a conexão USB tiver sido feita.
- Ao utilizar um cabo USB para conectar o instrumento ao computador, faça a conexão diretamente, sem passar por um hub USB.
- Para obter informações sobre como instalar o software sequenciador, consulte o manual do proprietário do software pertinente.
- Não é possível conectar um computador a este instrumento usando um adaptador de rede local sem fio USB.

## Conectando dispositivos MIDI externos (terminais MIDI)

Use os terminais MIDI [IN]/[OUT]/[THRU] e os cabos MIDI padrão para conectar dispositivos MIDI externos (teclado, sequenciador, etc.).

**MIDI IN:** Recebe mensagens MIDI de outro dispositivo MIDI.

**MIDI OUT:** Transmite mensagens MIDI geradas pelo instrumento a outro dispositivo MIDI.

**MIDI THRU:** Simplesmente retransmite as mensagens MIDI recebidas em MIDI IN.

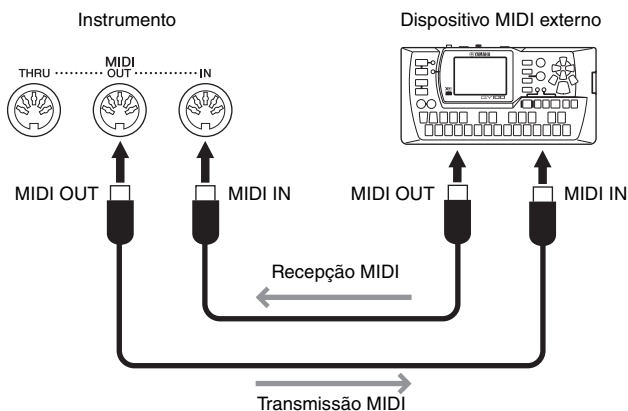

As configurações de MIDI, como canais de transmissão/recepção no instrumento, podem ser definidas via [Menu] → [MIDI]. Para obter detalhes, consulte o Manual de Referência no site (página 9).

### OBSERVAÇÃO

Para obter uma visão geral do MIDI e aprender a usá-lo de forma efetiva, consulte o documento "Noções básicas sobre MIDI" no site (página 9).

# Lista de funções do visor Menu

Esta seção explica simplesmente e de forma bastante resumida o que você pode fazer nos visores que são acessados tocando em cada ícone do visor Menu. Algumas funções são descritas neste Manual do Proprietário nas páginas indicadas abaixo. Para obter detalhes sobre cada função, consulte o Manual de Referência no site (página 9).

Menu		Descrição	Páginas
	<b>Tempo</b>	Para ajustar o tempo da música MIDI, do estilo ou do metrônomo. A mesma operação realizada usando os botões Tempo [-]/[+] e [TAP TEMPO] pode ser realizada no visor.	40
	<b>Transpose (Transposição)</b>	Para transpor a afinação do som inteiro em semitons, ou apenas o som do teclado ou da música MIDI.	41
	<b>Split Point &amp; Fingering Type (Ponto de divisão e tipo de dedilhado)</b>	Permite definir o ponto de divisão ou altera o tipo de dedilhado do acorde e a área de detecção do acorde.	50, 64
	<b>Chord Tutor (Tutor de acordes)</b>	Mostra um exemplo de como tocar um acorde que corresponda ao nome de acorde especificado.	-
	<b>Balance (Equilíbrio)</b>	Para ajustar o equilíbrio do volume entre as partes do teclado (principal, camada, esquerda), o estilo, a música e a entrada de som pelo microfone, pela saída [AUX IN], etc.	42
	<b>Filter (Filtro)</b>	Para ajustar o conteúdo harmônico (ressonância) e a clareza do som.	91
	<b>EQ (Equalizador)</b>	Para ajustar parâmetros de equalização para corrigir o tom ou o timbre do som.	
	<b>Effect (Efeito)</b>	Para selecionar um tipo de efeito e ajusta sua profundidade para cada parte.	
	<b>Chorus/Reverb (Coro/reverb.)</b>	Para selecionar um tipo de coro/reverberação e ajusta sua profundidade para cada parte.	
	<b>Pan (Panorâmica/volume)</b>	Para ajustar a panorâmica e o volume de cada parte.	
	<b>(Master) Compressor</b>	Permite ativar/desativar o Compressor Principal e editar parâmetros relacionados.	
	<b>(Master) EQ - Equalizador</b>	Para editar o Equalizador principal.	
	<b>Score (Partitura)</b>	Para exibir a notação musical (partitura) da música MIDI atual.	69
	<b>Lyrics (Letra da música)</b>	Para exibir a letra da música MIDI atual.	70
	<b>Text Viewer (Visualizador de texto)</b>	Para exibir arquivos de texto criados no computador.	-
	<b>Keyboard Harmony (Harmonia do teclado)</b>	Para adicionar o efeito Harmonia à seção direita do teclado. Os parâmetros, como tipo de harmonia, podem ser definidos.	-
	<b>Mic Setting (Config. do microfone)</b>	Define configurações para o som do microfone.	-
	<b>Vocal Harmony (Harmonia vocal)</b>	Para adicionar efeitos de harmonia vocal ao canto. Você pode editar a harmonia vocal e salvar a harmonia original.	83
	<b>Music Finder (Localizador de músicas)</b>	Para acessar as configurações do painel ideais (como uma gravação) para sua apresentação. As gravações podem ser criadas ou editadas.	85
	<b>Registration Sequence (Sequência de registro)</b>	Determina a ordem de acesso das configurações da memória de registro ao usar o pedal.	-
	<b>Registration Freeze (Congelamento do registro)</b>	Determina o(s) item(ns) que se manterão inalterados mesmo quando você acessar as configurações de painel na memória de registro.	-
	<b>Assignable (Atribuível) Pedal</b>	Determina as funções atribuídas aos pedais.	-
	<b>Assignable</b>	Determina as funções atribuídas aos botões ASSIGNABLE [1] – [4].	32
	<b>Voice Edit (Edição de voz)</b>	Permite editar as vozes predefinidas para criar suas próprias vozes. O visor varia de acordo com a seleção de voz Organ Flutes ou de outro tipo de voz.	54
	<b>Style Creator (Criador de estilo)</b>	Permite criar um estilo editando o estilo predefinido ou gravando canais de estilo, um a um.	-
	<b>Song Creator (Criador de música)</b>	Permite criar uma música editando uma música gravada existente.	-

Menu		Descrição	Páginas
 <b>Voice Setting (Configuração de voz)</b>	<b>Tune (Afinação)</b>	Para ajustar a afinação de cada parte do teclado (principal/camada/esquerda).	-
	<b>Piano</b>	Para editar os parâmetros das vozes de piano, inclusive as vozes VRM.	
	<b>Voice set (Config. de vozes)</b>	Determina quais configurações (efeitos, etc.) vinculadas às vozes não são acessadas na seleção de uma voz.	
	<b>Setting (Configuração)</b>	Determina como o visor de seleção de voz será aberto quando um dos botões de categoria VOICE for pressionado. Também determina se efeitos de articulação devem ser adicionados ou não ao selecionar uma voz S.Art2 (somente CVP-709).	
 <b>Style Setting (Configuração de estilo)</b>	<b>Setting (Configuração)</b>	Para editar parâmetros da reprodução de estilo, como a interrupção de acompanhamento e Temporização de OTS Link.	-
	<b>Change Behavior (Comportamento da alteração)</b>	Determina a condição do estilo (seções, tempo, etc.) ao selecionar um estilo diferente.	
 <b>Song Setting (Configuração de música)</b>	<b>Guide</b>	Para selecionar o tipo da função Guide (Orientação) ou altera as configurações da luz indicadora.	-
	<b>Part Ch (Canal da parte)</b>	Determina o canal MIDI nos dados da música que será usado para a parte da mão esquerda/direita.	
	<b>Lyrics (Letras da música)</b>	Determina o idioma das letras de música exibidas.	
	<b>Play (Tocar)</b>	Para editar parâmetros de reprodução de música, como a repetição da reprodução e a tecnologia do assistente de apresentação.	
	<b>Rec (Gravar)</b>	Para editar parâmetros para regravação de músicas MIDI ou configuração do formato do arquivo para gravação de áudio.	
 <b>Auning (Afinação)</b>	<b>Master Tune (Afinação principal)</b>	Para ajuste da afinação do instrumento todo em etapas de aproximadamente 0,2 Hz.	-
	<b>Scale Tune (Afinação da escala)</b>	Para selecionar o tipo de escala e ajustar a afinação da nota (tecla) desejada em centésimos.	
 <b>Keyboard Setting (Config. do teclado)</b>		Determina a resposta ao toque do teclado ou ativa/desativa a função Left Hold.	40
 <b>Metronome Setting (Config. do metrônomo)</b>	<b>Metronome</b>	Determina o volume, o som e a fórmula de compasso do metrônomo.	-
	<b>Tap Tempo (Tempo da batida)</b>	Determina o tipo de som e o volume do som causado quando o botão [TAP TEMPO] é pressionado.	
 <b>MIDI Setting (Config. MIDI)</b>	<b>System (Sistema)</b>	Para editar os parâmetros das mensagens do sistema MIDI.	-
	<b>Transmit (Transmissão)</b>	Para editar os parâmetros da transmissão MIDI.	
	<b>Receive (Recepção)</b>	Para editar os parâmetros da recepção MIDI.	
	<b>On Bass Note (Nota do baixo ativada)</b>	Determina a nota do baixo para a reprodução do estilo, com base nas mensagens de notas recebidas via MIDI.	
	<b>Chord Detect (Detecção de acorde)</b>	Determina o tipo de acorde para a reprodução do estilo, com base nas mensagens de notas recebidas via MIDI.	
 <b>Utility (Utilitário)</b>	<b>Speaker/Connectivity (Alto-falantes/conectividade)</b>	Para definir as configurações para os alto-falantes do instrumento e do monitor externo.	95
	<b>Display/Touch Screen (Visor/ Tela sensível ao toque)</b>	Para editar os parâmetros das configurações do visor, como o tema do visor inicial, o brilho e a calibração do painel sensível ao toque.	-
	<b>Parameter Lock (Bloqueio de parâmetro)</b>	Determina quais parâmetros (efeito, ponto de divisão etc.) não serão alterados quando as configurações do painel forem alteradas por meio da memória de registro.	-
	<b>USB Flash Drive</b>	Indica a capacidade da unidade flash USB conectada ou permite formatá-la.	98
	<b>System (Sistema)</b>	Indica a versão do firmware desse instrumento e permite definir configurações básicas, como o idioma do visor e a guia da voz.	22
	<b>Factory Reset (Redefinição de fábrica)/backup</b>	Para inicializar o instrumento para o padrão de fábrica ou fazer backup dos dados armazenados no instrumento.	42
 <b>Wireless LAN Settings* (Config. rede sem fio*)</b>		Para definição das configurações para conectar o instrumento a um dispositivo inteligente, como um iPad por meio de um adaptador de rede local sem fio USB.	-
 <b>Time * (Hora*)</b>		Para ajustar as configurações da hora mostrada no visor.	-

\* Esses ícones só serão exibidos quando o adaptador de rede local sem fio USB (se incluído) tiver sido conectado uma vez.

# Montagem do CVP-709 (modelo piano de cauda)

## ⚠ CUIDADO

- Monte a unidade em uma superfície plana e firme com espaço amplo.
- Cuidado para não confundir as peças ou colocar as partes em locais incorretos. Certifique-se de instalar todas as peças na orientação correta. Monte a unidade de acordo com a sequência descrita aqui.
- A montagem deve ser realizada pelo menos por duas pessoas.
- Use apenas os parafusos incluídos com os tamanhos especificados. Não use nenhum outro parafuso. O uso de parafusos incorretos pode causar danos ou defeitos no produto.
- Aperte todos os parafusos antes de concluir a montagem de cada unidade.
- Para desmontar a unidade, basta inverter a sequência de montagem.

Tenha à mão uma chave Phillips (+) de tamanho adequado.



Remova todas as peças do pacote e verifique se todos os itens estão presentes.

Para evitar que a cobertura das teclas abra acidentalmente durante a montagem, pressione-a para baixo, verificando se as folhas de papel (mostradas) permanecem no local.

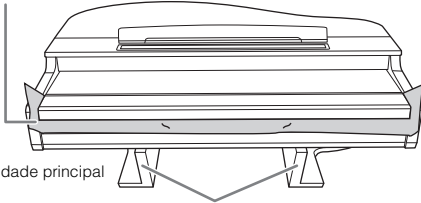

Unidade principal

Para evitar danos à unidade MIC-HPJ localizada na parte inferior da unidade principal, não se esqueça de colocar a unidade principal nos blocos de isopor.

Além disso, certifique-se de que os blocos não toquem a MIC-HPJ.

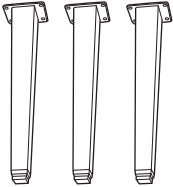

Pernas

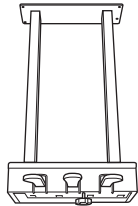

Caixa do pedal

Contém cabo do pedal enrolado. Os pedais são revestidos com capas quando saem da fábrica. Remova a capa do pedal de sustentação para uso otimizado do efeito do Pedal de Sustentação Responsivo GP.

12 parafusos de fixação de 6 x 40 mm



4 parafusos de fixação de 6 x 20 mm



Prendedor do cabo

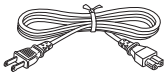

Cabo de alimentação

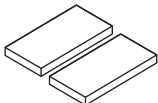

2 blocos de proteção



Prendedor de fone de ouvido



4 x 10 mm  
2 parafusos finos

## 1 Encoste a unidade principal em uma parede, conforme mostrado.

- 1 Estenda um pano macio grande, como um cobertor, conforme mostrado, para proteger o chão e a parede.
- 2 Encoste a unidade principal na parede com a cobertura das teclas fechada e a lateral do teclado na parte inferior.

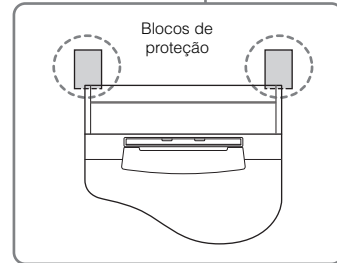
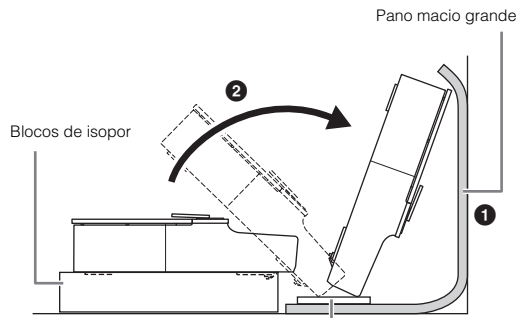

## ⚠ CUIDADO

Tome cuidado para não prender seus dedos.

## AVISO

Não coloque a unidade principal com a parte traseira voltada para baixo, conforme mostrado na ilustração.

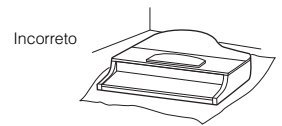

Incorreto

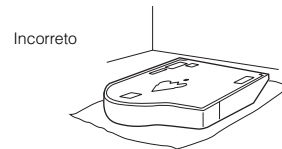

Incorreto

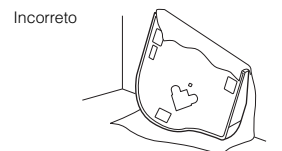

Incorreto

## 2 Instale as pernas dianteiras e a perna traseira.

Consulte o diagrama a seguir para verificar a posição das pernas.

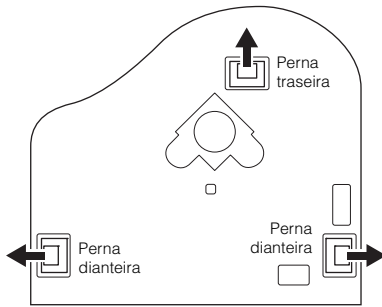

Coloque e rosqueie quatro parafusos em cada perna, iniciando com uma das pernas dianteiras.

Parafusos de fixação de 6 x 40 mm

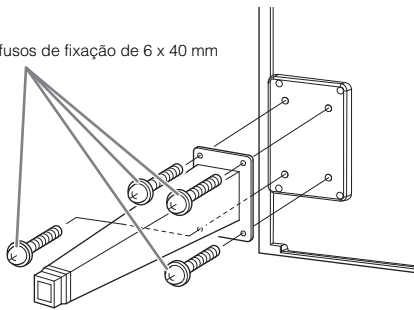

## 3 Instale a caixa do pedal.

- 1 Remova o cordão torcido e a fita que prende o cabo do pedal à parte superior da caixa do pedal.

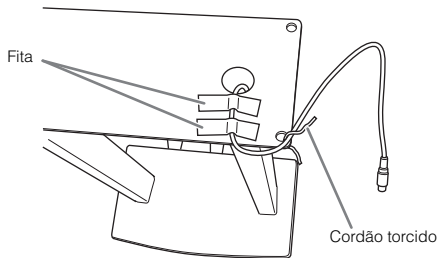

- 2 Alinhe o cabo com o sulco da unidade e fixe a caixa do pedal utilizando quatro parafusos.

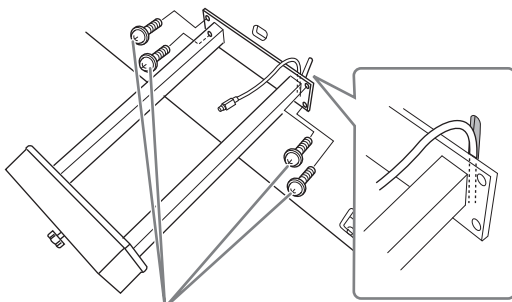

Parafusos de fixação de 6 x 20 mm

- 3 Insira o plugue do cabo do pedal no seu respectivo conector. Insira o plugue no conector com o lado com a marca de seta virada para frente (na direção da lateral do teclado). Se o plugue não se encaixar facilmente, não force; verifique a orientação correta do plugue e insira-o novamente no conector.

Insira o cabo do pedal firmemente até que a parte de metal do plugue do cabo desapareça. Caso contrário, talvez o pedal não funcione corretamente.

- 4 Fixe o prendedor do cabo na unidade, conforme mostrado na ilustração a seguir e, em seguida, use-o para fixar o cabo do pedal.

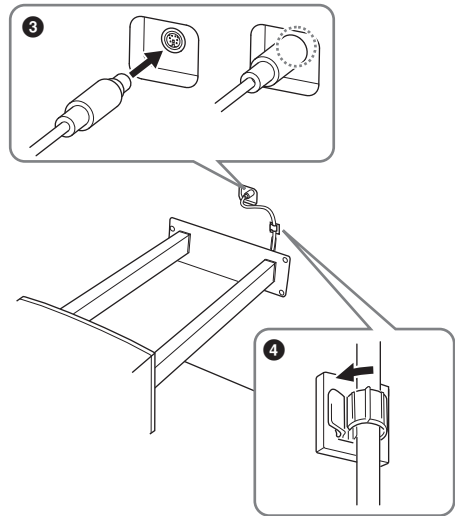

## 4 Coloque a unidade de pé.

Utilize as pernas dianteiras como suporte para erguer a unidade.

### ⚠ CUIDADO

- Tome cuidado para não prender seus dedos.
- Quando levantar a unidade, não a segure pela cobertura das teclas.

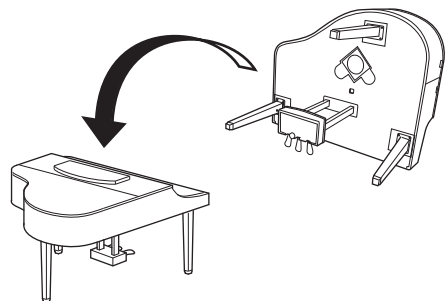

## 5 Conecte o cabo de alimentação à entrada [AC IN].

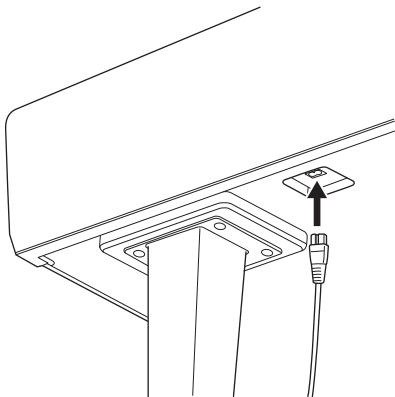

Vista dianteira da perna direita, instalada na parte inferior da unidade principal.

## 6 Gire o ajustador até que ele apresente contato firme com a superfície do chão.

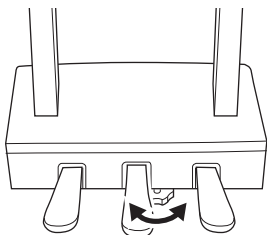

## 7 Conecte o prendedor de fone de ouvido.

Conecte o prendedor de fone de ouvido usando dois parafusos finos (4 x 10 mm), como mostra a ilustração.

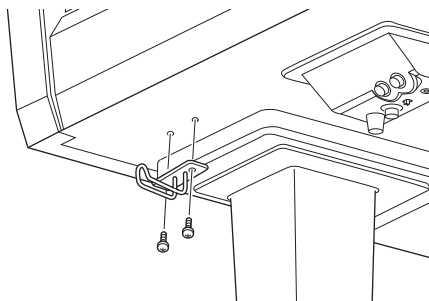

Depois de concluir a montagem, verifique os seguintes tópicos:

- **Sobrou alguma peça?**  
→ Revise o procedimento de montagem e corrija quaisquer erros.
- **O instrumento está longe de portas e outros utensílios móveis?**  
→ Mova o instrumento para um local apropriado.
- **O instrumento emite um ruído de chocalho quando sacudido?**  
→ Aperte todos os parafusos.
- **A caixa do pedal emite ruídos ou cede quando você pisa nos pedais?**  
→ Gire o ajustador até ficar firme no chão.
- **Os cabos de força e o pedal estão inseridos corretamente nos soquetes?**

### ⚠ CUIDADO

Ao movimentar o instrumento, segure sempre pela parte inferior da unidade principal. Não segure pela cobertura das teclas ou pela parte superior. O manuseio incorreto poderá resultar em danos ao instrumento ou em ferimentos pessoais.

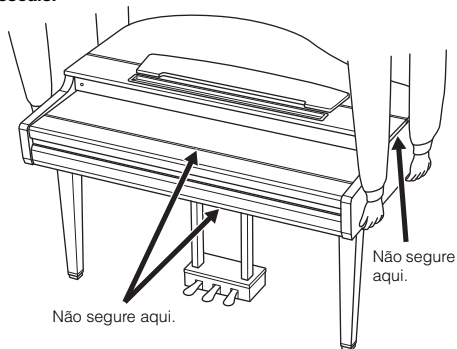

### Transporte

Em caso de mudanças, o instrumento poderá ser transportado juntamente com seus outros pertences. Você pode mover a unidade como ela se encontra (montada) ou pode desmontá-la da mesma forma que a recebeu na caixa. Transporte o teclado horizontalmente. Não o coloque inclinado sobre uma parede ou apoiado pela parte lateral. Não submeta o instrumento a vibrações excessivas ou choques. Ao transportar o instrumento montado, verifique se todos os parafusos estão bem apertados e se não ficaram frouxos devido ao transporte do instrumento.

### ⚠ CUIDADO

Se a unidade principal estalar ou parecer instável quando você usar o teclado, consulte os diagramas de montagem e aperte novamente todos os parafusos.



# Montagem do CVP-709

## ! CUIDADO

- Monte a unidade em uma superfície plana e firme com espaço amplo.
- Cuidado para não confundir as peças ou colocar as partes em locais incorretos. Certifique-se de instalar todas as peças na orientação correta. Monte a unidade de acordo com a sequência descrita aqui.
- A montagem deve ser realizada pelo menos por duas pessoas.
- Use apenas os parafusos inclusos com os tamanhos especificados. Não use nenhum outro parafuso. O uso de parafusos incorretos pode causar danos ou defeitos no produto.
- Aperte todos os parafusos antes de concluir a montagem de cada unidade.
- Para desmontar a unidade, basta inverter a sequência de montagem.

Tenha à mão uma chave Phillips (+) de tamanho adequado.

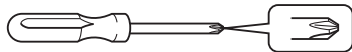

Remova todas as peças do pacote e verifique se todos os itens estão presentes.

Para evitar que a cobertura das teclas abra acidentalmente durante a montagem, pressione-a para baixo, verificando se as folhas de papel (mostradas) permanecem no local.

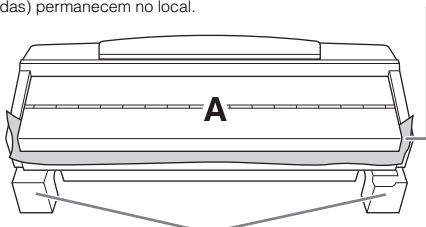

Para evitar danos na caixa do alto-falante localizada na parte inferior da unidade A, coloque a unidade A nos blocos de isopor. Além disso, certifique-se de que os blocos não toquem a caixa do alto-falante.

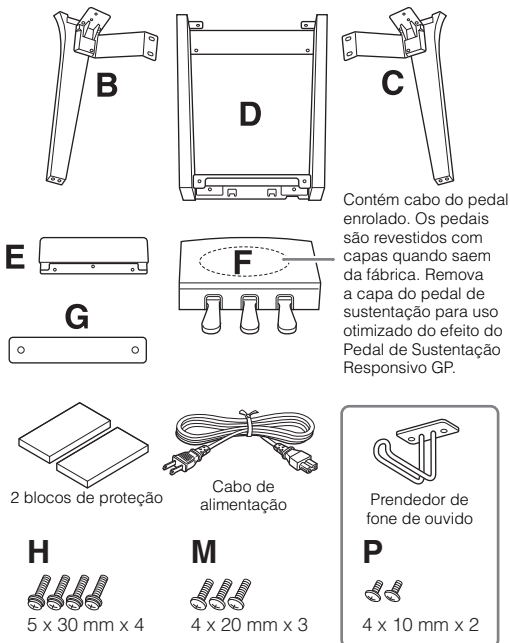

## CVP-709B/CVP-709PE



## CVP-709PWH

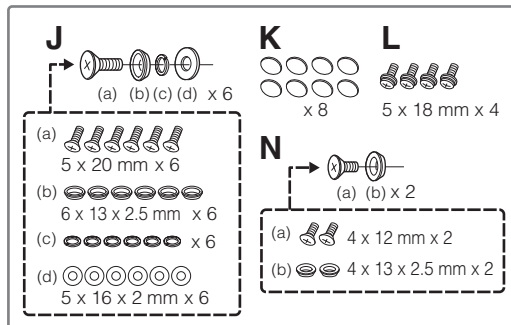

## 1 Apoie a unidade A sobre a parede, conforme exibido.

- 1 Estenda um pano macio grande, como um cobertor, conforme mostrado, para proteger o chão e a parede.
- 2 Apoie a unidade A sobre a parede com a cobertura das teclas fechada e a lateral do teclado na parte inferior.

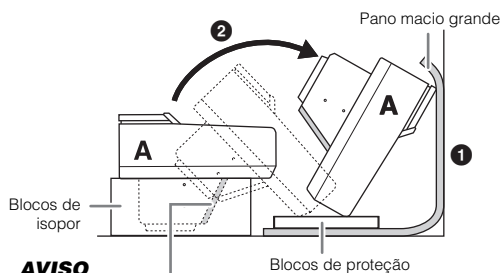

## AVISO

Não toque na rede do alto-falante. Isso pode danificar a parte interna do alto-falante.

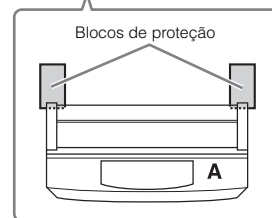

## ! CUIDADO

- Tome cuidado para não prender seus dedos.

## AVISO

- A parte superior da estante para partitura não é fixa. Use as mãos para segurar a estante para partitura e evitar que ela caia.
- Não coloque a unidade principal de ponta cabeça ou com a parte traseira voltada para baixo.

## 2 Conecte as unidades B e C à unidade A.

- 1 Alinhe as unidades B e A para que a protuberância encaixe no orifício.

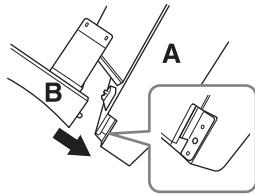

- 2 Fixe a unidade B à superfície inferior da unidade A usando dois parafusos H.

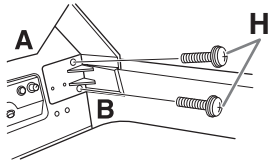

Prenda as partes, pressionando a unidade B contra a unidade A para que as duas se ajustem firmemente uma à outra.

- 3 Fixe a unidade B à caixa do alto-falante da unidade A usando dois parafusos J.

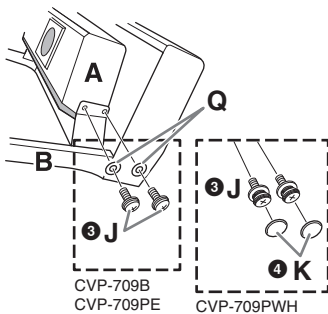

Se os orifícios do parafuso não estiverem alinhados, solte os outros parafusos e ajuste a posição da unidade B.

- 4 (CVP-709PWH) Fixe duas tampas K.
- 5 Prenda a unidade C à unidade A da mesma forma.

## 3 Prenda a unidade E à unidade D.

Fixe a unidade E à unidade D usando dois parafusos L.

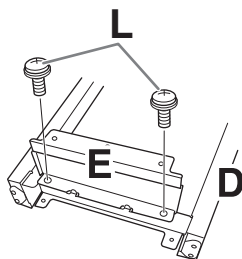

## 4 Prenda a unidade D à unidade A.

- 1 Fixe a unidade D à superfície inferior da unidade A usando dois parafusos L.

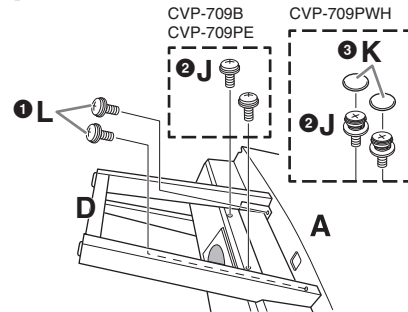

- 2 Fixe a unidade D à caixa do alto-falante da unidade A usando dois parafusos J.  
Se os orifícios do parafuso não estiverem alinhados, solte os outros parafusos e ajuste a posição da unidade D.

- 3 (CVP-709PWH) Fixe duas tampas K.

## 5 Levante a unidade A na posição vertical.

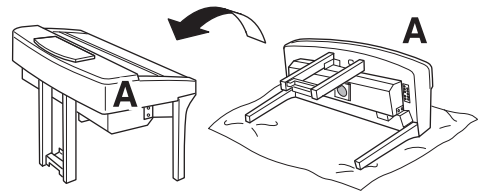

### ⚠ CUIDADO

- Tome cuidado para não prender seus dedos.
- Quando levantar a unidade, não a segure pela cobertura das teclas.

## 6 Instale a unidade F.

- 1 Remova a tampa da unidade D.

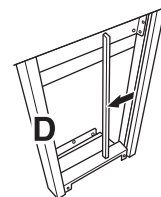

- 2 Solte e estique o cabo enrolado.

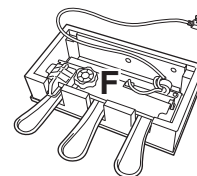

- 3 Passe o cabo do pedal embaixo da unidade D, seguindo em direção à parte traseira da unidade principal.

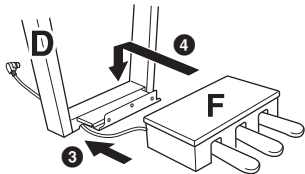

- 4 Coloque a unidade F no suporte da unidade D.  
5 Prenda a unidade F à unidade D usando três parafusos M.

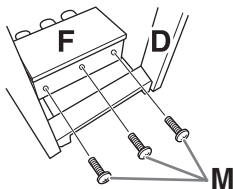

## 7 Conecte o cabo do pedal.

1 Insira o plugue do cabo do pedal no seu respectivo conector. Insira o cabo do pedal firmemente até que a parte de metal do plugue do cabo desapareça. Caso contrário, talvez o pedal não funcione corretamente.

2 Passe o cabo do pedal entre as unidades D e E.

3 Alinhe o cabo do pedal com o sulco na unidade D e instale a tampa no sulco corretamente.

Correto

Incorreto

- 4 Fixe a unidade G usando dois parafusos N.

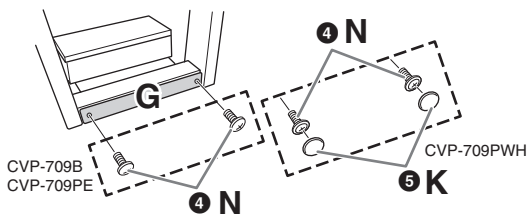

- 5 (CVP-709PWH) Fixe duas tampas K.

## 8 Insira o plugue do cabo de alimentação CA na entrada [AC IN].

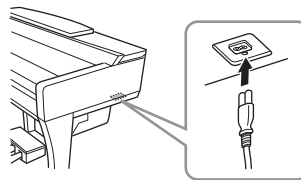

## 9 Gire o ajustador até que ele apresente contato firme com a superfície do chão.

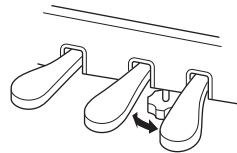

## 10 Conecte o prendedor de fone de ouvido.

Conecte o prendedor de fone de ouvido usando dois parafusos P, como mostra a ilustração.

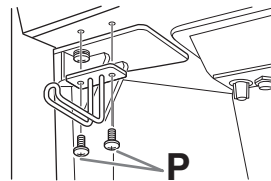

Depois de concluir a montagem, verifique os seguintes tópicos:

- **Sobrou alguma peça?**  
→ Revise o procedimento de montagem e corrija quaisquer erros.
- **O instrumento está longe de portas e outros utensílios móveis?**  
→ Mova o instrumento para um local apropriado.
- **O instrumento emite um ruído de chocalho quando sacudido?**  
→ Aperte todos os parafusos.
- **A caixa do pedal emite ruídos ou cede quando você pisa nos pedais?**  
→ Gire o ajustador até ficar firme no chão.
- **Os cabos de força e o pedal estão inseridos corretamente nos soquetes?**

**⚠ CUIDADO**

Ao movimentar o instrumento, segure sempre pela parte inferior da unidade principal. Não segure pela cobertura das teclas ou pela parte superior. O manuseio incorreto poderá resultar em danos ao instrumento ou em ferimentos pessoais.

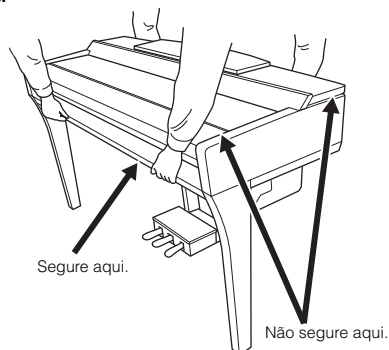

**Transporte**

Em caso de mudanças, o instrumento poderá ser transportado junto com seus outros pertences. Você pode mover a unidade como ela se encontra (montada) ou pode desmontá-la da mesma forma que a recebeu na caixa. Transporte o teclado horizontalmente. Não o coloque inclinado sobre uma parede ou apoiado pela parte lateral. Não submeta o instrumento a vibrações excessivas ou choques. Ao transportar o instrumento montado, verifique se todos os parafusos estão bem apertados e se não ficaram frouxos devido ao transporte do instrumento.

**⚠ CUIDADO**

Se a unidade principal estalar ou parecer instável quando você usar o teclado, consulte os diagramas de montagem e aperte novamente todos os parafusos.

# Montagem do CVP-705

## ⚠ CUIDADO

- Monte a unidade em uma superfície plana e firme com espaço amplo.
- Cuidado para não confundir as peças ou colocar as partes em locais incorretos. Certifique-se de instalar todas as peças na orientação correta. Monte a unidade de acordo com a sequência descrita aqui.
- A montagem deve ser realizada pelo menos por duas pessoas.
- Use apenas os parafusos inclusos com os tamanhos especificados. Não use nenhum outro parafuso. O uso de parafusos incorretos pode causar danos ou defeitos no produto.
- Aperte todos os parafusos antes de concluir a montagem de cada unidade.
- Para desmontar a unidade, basta inverter a sequência de montagem.

Tenha à mão uma chave Phillips (+) de tamanho adequado.

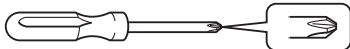

Remova todas as peças do pacote e verifique se todos os itens estão presentes.

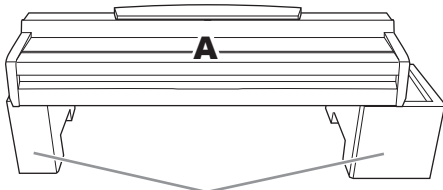

Remova os blocos de isopor da embalagem, coloque-os no chão e coloque A sobre eles. Coloque os blocos de forma que eles não bloqueiem a caixa de alto-falantes na parte inferior de A.

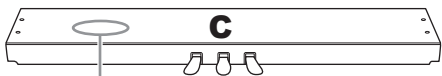

Contém cabo do pedal enrolado aqui.

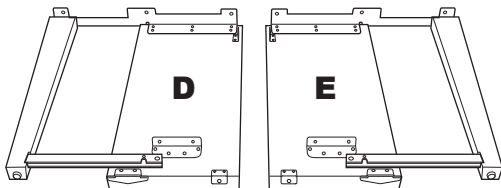

**F** 6 x 20 mm x 4

**G** 4 x 12 mm x 2

**H** 4 x 20 mm x 4

**J** 6 x 16 mm x 6

**K** 4 x 10 mm x 2



2 prendedores de cabo



## 1 Conecte C a D e E.

- 1 Desamarrre e estique o cabo do pedal enrolado. Não jogue fora o cordão de vinil. O cordão de vinil será necessário posteriormente na etapa 5.
- 2 Fixe D e E a C usando quatro parafusos F.

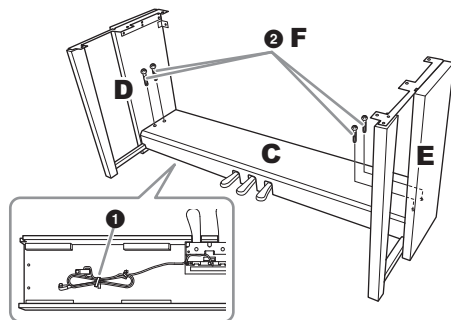

## 2 Conecte B.

- 1 Alinhe os orifícios dos parafusos no lado superior de B aos orifícios do suporte em D e E. Em seguida, prenda os cantos superiores de B a D e E apertando os dois parafusos G com os dedos.
- 2 Prenda a extremidade inferior de B usando quatro parafusos H.
- 3 Aperte com firmeza os parafusos G na parte superior da unidade B, conectados na etapa 2-1.

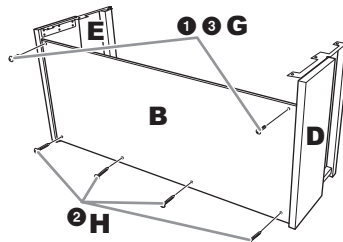

## 3 Monte a unidade A.

Coloque suas mãos a pelo menos 15 cm de distância de cada extremidade da unidade principal ao posicioná-la.

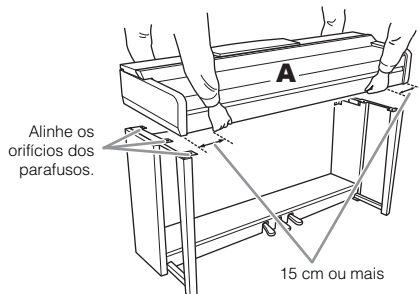

## ⚠ CUIDADO

- Cuidado para não deixar a unidade principal cair ou para não prender os dedos na unidade principal.
- Não segure a unidade principal em nenhuma outra posição além da especificada aqui.

## 4 Prenda a unidade A.

- 1 Ajuste a posição de A, de modo que as extremidades esquerda e direita de A se projetem para além de D e E igualmente, conforme mostra a ilustração.
- 2 Encaixe A usando seis parafusos J.

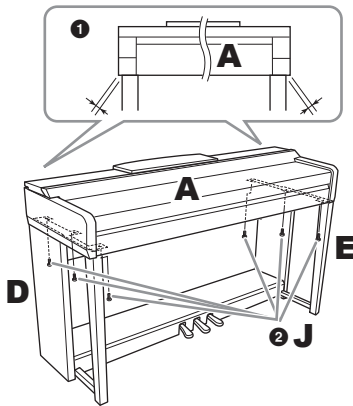

## 5 Conecte o cabo do pedal e o cabo de alimentação.

- 1 Insira o plugue do cabo do pedal no seu respectivo conector.

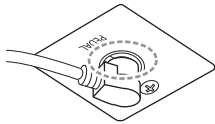

Insira o cabo do pedal firmemente até que a parte de metal do plugue do cabo desapareça. Caso contrário, talvez o pedal não funcione corretamente.

- 2 Fixe os prendedores do cabo ao painel traseiro, como mostra a ilustração, e encaixe o cabo nesses prendedores.
- 3 Use um cordão de vinil para eliminar qualquer folga no cabo do pedal.
- 4 Insira o plugue do cabo de alimentação CA na entrada [AC IN].

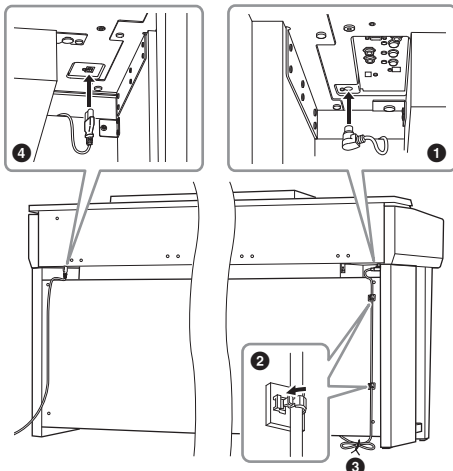

## 6 Gire o ajustador até que ele apresente contato firme com a superfície do chão.

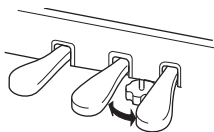

## 7 Conecte o prendedor de fone de ouvido.

Conecte o prendedor de fone de ouvido usando dois parafusos K, como mostra a ilustração.

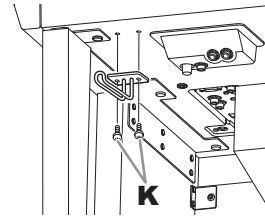

Depois de concluir a montagem, verifique os seguintes tópicos:

- **Sobrou alguma peça?**  
→ Revise o procedimento de montagem e corrija quaisquer erros.
- **O instrumento está longe de portas e outros utensílios móveis?**  
→ Mova o instrumento para um local apropriado.
- **O instrumento emite um ruído de chocalho quando sacudido?**  
→ Aperte todos os parafusos.
- **A caixa do pedal emite ruídos ou cede quando você pisa nos pedais?**  
→ Gire o ajustador até ficar firme no chão.
- **Os cabos de força e o pedal estão inseridos corretamente nos soquetes?**

### ⚠ CUIDADO

Ao movimentar o instrumento, segure sempre pela parte inferior da unidade principal. Não segure pela cobertura das teclas ou pela parte superior. O manuseio incorreto poderá resultar em danos ao instrumento ou em ferimentos pessoais.

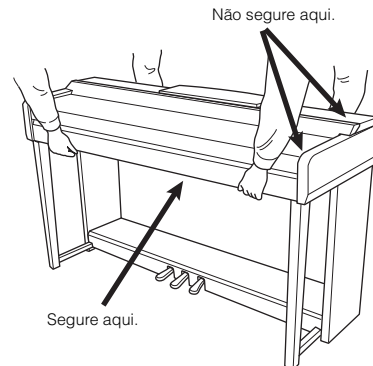

### Transporte

Em caso de mudanças, o instrumento poderá ser transportado junto com seus outros pertences. Você pode mover a unidade como ela se encontra (montada) ou pode desmontá-la da mesma forma que a recebeu na caixa. Transporte o teclado horizontalmente. Não o coloque inclinado sobre uma parede ou apoiado pela parte lateral. Não submeta o instrumento a vibrações excessivas ou choques. Ao transportar o instrumento montado, verifique se todos os parafusos estão bem apertados e se não ficaram frouxos devido ao transporte do instrumento.

### ⚠ CUIDADO

Se a unidade principal estalar ou parecer instável quando você usar o teclado, consulte os diagramas de montagem e aperte novamente todos os parafusos.

# Solução de problemas

Geral	
<b>Você ouvirá um som de clique quando a alimentação for ligada ou desligada.</b>	A corrente elétrica está sendo aplicada ao instrumento. Isso é normal.
<b>A energia é desligada automaticamente.</b>	Isso é normal e ocorre devido à função de desligamento automático. Se necessário, defina o parâmetro da função Auto Power Off (Página 19).
<b>Os alto-falantes do instrumento emitem um ruído.</b>	Esse ruído pode ser ouvido quando um telefone celular é usado próximo do instrumento ou quando o telefone está tocando. Desligue o telefone celular ou use-o longe do instrumento.
<b>No visor LCD, existem alguns pontos específicos que estão sempre acesos ou apagados.</b>	Esses pontos são o resultado de pixels com defeito, ocorrendo ocasionalmente em LCDs TFT. Eles não indicam um problema de operação.
<b>Ruídos são ouvidos nos alto-falantes ou nos fones de ouvido quando o instrumento está sendo usado com o aplicativo no iPhone/iPad.</b>	Quando você usar o instrumento com o aplicativo no seu iPhone/iPad, recomendamos que você defina o "Modo Avião" para "ATIVADO" no seu iPhone/iPad para evitar o ruído causado pela comunicação.
<b>Ouve-se o ruído mecânico durante a apresentação.</b>	O mecanismo do teclado deste instrumento simula o mecanismo do teclado de um piano real. Em um piano, também se ouve o ruído mecânico.
<b>Há uma ligeira diferença de qualidade de som entre diferentes notas tocadas no teclado.</b>	Isso é normal e é resultado do sistema de amostragem do instrumento.
<b>Algumas vozes estão com som de retorno.</b>	
<b>Você poderá perceber algum ruído ou vibrato em afinações altas, dependendo da voz.</b>	
<b>O volume geral está muito baixo ou nenhum som é ouvido.</b>	<p>O volume principal pode estar ajustado como baixo. Ajuste-o para o nível apropriado com o dial [MASTER VOLUME].</p> <p>Todas as partes do teclado estão desativadas. No visor Home, toque em [Main]/[Layer]/[Left] para ativar a parte (Página 48).</p> <p>O volume das partes individuais pode estar com um ajuste muito baixo. Aumente-o no visor Balance (Página 42).</p> <p>Verifique se o canal desejado está definido como ativado (Página 93).</p> <p>Os fones de ouvido estão conectados, desativando a saída do alto-falante. Desconecte os fones de ouvido.</p> <p>Verifique se "Speaker" está definido como "On" em [Menu] → [Utility] à [Speaker/Connectivity].</p>
<b>O som está distorcido ou com muito ruído.</b>	<p>O volume pode estar muito alto. Verifique se todas as configurações de volume relevantes estão corretas.</p> <p>Isso pode ser causado por certos efeitos ou por configurações de ressonância de filtros. Verifique as configurações de efeitos ou filtros para alterá-las de acordo no visor Mixer, consultando o Manual de Referência no site (Página 9).</p>
<b>Nem todas as notas tocadas simultaneamente são ouvidas.</b>	Provavelmente, você excedeu a polifonia máxima (Página 115) do instrumento. Quando a polifonia máxima é excedida, as primeiras notas tocadas param de tocar, permitindo que as últimas sejam ouvidas.
<b>O volume do teclado é mais baixo do que o volume de reprodução da música/estilo.</b>	O volume das partes do teclado pode estar com um ajuste muito baixo. Aumente o volume do teclado (Main/Layer/Left) ou abaixe o volume da música/do estilo no visor Balance (Página 42).
<b>Alguns caracteres do nome do arquivo/pasta estão truncados.</b>	As configurações de idioma foram alteradas. Defina o idioma apropriado para o nome do arquivo/pasta (Página 22).

Geral	
<b>Um arquivo existente não é mostrado no visor.</b>	A extensão de arquivo (.MID etc.) pode ter sido alterada ou excluída. Renomeie manualmente o arquivo em um computador, adicionando a extensão correta.
	Nomes de arquivos de dados com mais de 50 caracteres não podem ser processados pelo instrumento. Renomeie o arquivo, reduzindo o número de caracteres para 50 ou menos.

Voz	
<b>A voz selecionada no visor Voice Selection não é reproduzida.</b>	Verifique se a parte selecionada está ativada ou não (Página 48).
<b>É emitido um som "ecoante" ou "duplicado". O som é um pouco diferente cada vez que as teclas são tocadas.</b>	As partes Principal e Camada estão definidas como ativadas e ambas estão definidas para tocar a mesma voz. Desative a parte Camada ou altere a voz de uma das partes.
<b>Algumas vozes pulam uma oitava na afinação quando tocadas nos registros altos ou baixos.</b>	Isso é normal. Algumas vozes têm um limite de afinação que, ao ser alcançado, causa esse tipo de deslocamento.

Estilo	
<b>O estilo não começa a tocar, mesmo quando o botão [START/STOP] é pressionado.</b>	O canal de ritmo do estilo selecionado pode não conter dados. Ative o botão [ACMP ON/OFF] e toque na seção da mão esquerda no teclado para reproduzir a parte de acompanhamento do estilo.
<b>Somente o canal de ritmo é tocado; os sons de acompanhamento não são ouvidos.</b>	Verifique se a função de acompanhamento automático está ativada; pressione o botão [ACMP ON/OFF].
	Toque as teclas na seção de acordes do teclado.
<b>Não é possível selecionar estilos em uma unidade flash USB.</b>	Se o tamanho dos dados do estilo for grande (cerca de 120 KB ou mais), o estilo não pode ser selecionado porque os dados são muito grandes para serem lidos pelo instrumento.

Música	
<b>Não é possível selecionar músicas.</b>	Isso pode acontecer porque as configurações de idioma foram alteradas. Defina o idioma apropriado para o nome do arquivo de música (Página 22).
	Se o tamanho dos dados da música for grande (cerca de 300 KB ou maior), a música não poderá ser selecionada porque os dados são muito grandes para serem lidos pelo instrumento.
<b>A reprodução da música não é iniciada.</b>	A música foi parada no final dos dados da música. Volte ao início da música pressionando o botão SONG CONTROL [STOP].
	No caso de uma música na qual a proteção contra gravação foi aplicada, há algumas restrições e a reprodução pode não ser possível. Para obter detalhes, consulte a Página 37.
<b>(MIDI)</b> <b>A reprodução da música é parada antes do final da música.</b>	A função Guide está ativada. (Nesse caso, a reprodução está em "espera" para que a tecla correta seja tocada.) Desative a função Guide (Página 70).
<b>(MIDI)</b> <b>O número de compasso é diferente da partitura no visor da posição da música, exibido ao pressionar os botões [REW]/[FF].</b>	Isso acontece ao reproduzir os dados da música de reprodução para a qual um tempo fixo e específico estiver definido.
<b>(MIDI)</b> <b>Ao reproduzir uma música, alguns canais não tocam.</b>	A reprodução desses canais pode estar definida como desativada. Ative a reprodução para os canais que estão definidos como desativados (Página 93).



<b>Música</b>	
<b>(MIDI)</b> As luzes indicadoras não acendem durante a reprodução da música, mesmo depois de ativar a função Guide.	Qualquer nota fora do intervalo de 88 teclas não pode ser revelada pelas luzes indicadoras.
<b>(MIDI)</b> Essas luzes acendem uma oitava ou duas vezes abaixo/acima da afinação real.	Às vezes, as luzes indicadoras acendem uma oitava ou duas abaixo/acima da afinação real dependendo da voz selecionada.
<b>(MIDI)</b> A notação de tempo, batida, compasso e música não é exibida corretamente.	Alguns dados da música para o instrumento foram gravados com configurações especiais "sem definição de tempo". Para tais dados da música, a notação de tempo, batida, compasso e notação musical não será exibida corretamente.
<b>Uma mensagem indicando que a unidade flash USB está indisponível é exibida, e a gravação é anulada.</b>	Não se esqueça de usar uma unidade flash USB compatível (Página 97).
	Verifique se a unidade Flash USB tem memória suficiente (Página 98).
	Se você estiver usando uma unidade flash USB na qual os dados já foram registrados, verifique primeiro se não há dados importantes no dispositivo e, em seguida, formate-o (Página 98) e tente gravar novamente.
<b>O volume da reprodução da música é diferente, dependendo da música selecionada.</b>	O volume de músicas MIDI e músicas de áudio é definido de modo independente. Ajuste o volume no visor Balance (Página 42) após selecionar uma voz.

<b>Microfone</b>	
<b>O sinal de entrada do microfone não pode ser gravado.</b>	O sinal de entrada do microfone não pode ser registrado pela gravação MIDI. Grave usando áudio (Página 75).
<b>A harmonia pode ser ouvida além do som do microfone.</b>	A harmonia vocal está definida como "On". Desative-a (Página 83).
<b>O efeito de harmonia vocal emite sons distorcidos ou desafinados.</b>	Seu microfone de vocal pode estar captando sons externos, como o som do estilo do instrumento. Em particular, os sons de baixo podem causar falha de rastreamento da harmonia vocal. Para solucionar esse problema: <ul style="list-style-type: none"> <li>• Cante o mais próximo possível do microfone.</li> <li>• Utilize um microfone unidirecional.</li> <li>• Baixe o volume principal ou ajuste o balanço do volume no visor Balance (Página 42).</li> </ul>
<b>O efeito de harmonia vocal não é aplicado mesmo quando ele é ativado.</b>	No modo Chordal, a harmonia vocal é adicionada somente quando os acordes são detectados. Tente uma destas ações: <ul style="list-style-type: none"> <li>• Ative o botão [ACMP ON/OFF] e toque acordes na seção de acordes durante a reprodução do estilo.</li> <li>• Ative a parte Esquerda e toque acordes na seção da mão esquerda.</li> <li>• Reproduza uma música que contenha acordes.</li> <li>• Defina o parâmetro "Stop ACMP" para uma opção diferente de "Disabled" via [Menu] → [StyleSetting] → [Setting]. Para obter detalhes, consulte o Manual de Referência no site (Página 9).</li> </ul>

<b>Mixer</b>	
<b>O som parece estranho ou diferente do esperado ao alterar uma voz de ritmo (conjunto de percussão etc.) do estilo ou música do Mixer.</b>	Ao alterar as vozes de percussão/ritmo (conjuntos de percussão etc.) do estilo e música do parâmetro VOICE, as configurações detalhadas relacionadas à voz de percussão são redefinidas e, em alguns casos, talvez não seja possível restaurar o som original. Você pode restaurar o som original selecionando a mesma música ou o mesmo estilo novamente.

Pedal/Pedal auxiliar	
<b>As funções de sustentação, pedal tonal e uma corda não funcionam nos pedais relevantes.</b>	O plugue do cabo do pedal não está conectado. Insira com firmeza o plugue do cabo do pedal na entrada adequada (páginas 103, 107, 110).
	Verifique se cada pedal está atribuído corretamente a "Sustain", "Sostenuto" e "Soft" (Página 38).
<b>A configuração de ativação/desativação do pedal conectado à saída [AUX PEDAL] está invertida.</b>	Desligue o instrumento, ligue-o novamente sem pressionar a pedaleira ou altere o parâmetro Polarity em [Menu] → [Assignable] → [Pedal].
<b>O pedal de sustentação não funciona corretamente.</b>	O instrumento pode ter sido desligado com o pedal de sustentação pressionado. Pressione e solte o pedal de sustentação para restaurar a operação apropriada.

Entrada AUX IN	
<b>O som que entra pela entrada [AUX IN] é interrompido.</b>	<p>O volume de saída do dispositivo externo conectado a este instrumento está muito baixo. Aumente o volume de saída do dispositivo externo.</p> <p>O nível de volume reproduzido através dos alto-falantes deste instrumento pode ser ajustado com o uso do controle [MASTER VOLUME].</p> <p>A função Noise Gate pode estar cortando os sons suaves. Se isso acontecer, desative o parâmetro "AUX In Noise Gate" (Página 95).</p>

# Especificações

		CVP-709GP (Tipo Piano de Cauda)	CVP-709	CVP-705	
Nome do produto		Piano digital			
Tamanho/peso	Width (Largura) [Para modelos com acabamento polido]	[1.435 mm (56-1/2")]	1.426 mm (56-1/8") [1.429 mm (56-1/4")]	1.420 mm (55-15/16") [1.422 mm (56")]	
	Height (Altura) [Para modelos com acabamento polido]	Com Estante para partitura fechada	[913 mm (35-15/16")]	868 mm (34-3/16") [872 mm (34-5/16")]	
		Com estante para partitura	[1.077 mm (42-3/8")]	1.025 mm (40-3/8") [1.027 mm (40-7/16")]	
	Depth (Profundidade) [Para modelos com acabamento polido]	Com Estante para partitura fechada	[1.150 mm (45-1/4")]	612 mm (24-1/8") [612 mm (24-1/8")]	606 mm (23-7/8") [607 mm (23-7/8")]
		Com estante para partitura		611 mm (24-1/16") [611 mm (24-1/16")]	581 mm (22-7/8") [581 mm (22-7/8")]
Peso [Para modelos com acabamento polido]		[110 kg (242 lbs., 8 oz)]	79 kg (174 lb., 3 oz) [82 kg (180 lb., 12 oz)]	77,4 kg (170 lb., 10 oz) [80,1 kg (176 lb., 9 oz)]	
Interface de controle	Keyboard (teclado)	Número de teclas	88		
		Type (Tipo)	NWX com teclas de marfim sintético, escapement		
		Graded Hammer Linear com 88 teclas	Sim	-	
		Contrapeso	Sim	-	
		Touch Response (Resposta ao toque)	Hard2/Hard1/Medium/Soft1/Soft2		
	Pedal	Número de pedais	3		
		Meio pedal	Sim		
		Pedal de sustentação responsivo GP	Sim	-	
		Funções	Sustain, Sostenuto, Soft, Glide, Song Play/Pause, Style Start/Stop, Volume, etc.		
	Visor	Type (Tipo)	LCD TFT colorido		
		Tamanho	800 x 480 pontos 8,5 pol.	800 x 480 pontos 7 pol.	
		Tela sensível ao toque	Sim		
		Brilho	Sim		
		Função do visor de partitura	Sim		
		Função de exibição de letras de música	Sim		
		Função de visualizador de texto	Sim		
	Idioma	Inglês, japonês, alemão, francês, espanhol e italiano			
	Painel	Language (Idioma)	Somente inglês		
	Gabinete	Estilo da cobertura das teclas	Desdobramento		
		Estante para partitura	Sim		
		Clipes de música	Sim		
	Voices	Geração de sons	Som de piano	Yamaha CFX, Bösendorfer Imperial	
		Efeito do piano	VRM	Sim	
Amostras de tecla desativada			Sim		
Liberção suave			Sim		
Polifonia		Número de polifonias (máx.)	256		

			CVP-709GP (Tipo Piano de Cauda)	CVP-709	CVP-705
Voices	Preset (Predefinição)	Número de vozes	1.270 vozes + 37 kits percussão/SFX + 480 vozes XG		984 vozes + 33 kits percussão/SFX + 480 vozes XG
		Vozes especiais	13 vozes VRM, 22 vozes Super Articulation2, 225 vozes Super Articulation, 54 vozes Mega, 67 vozes Natural! Vozes, 31 Sweet!, 87 vozes Cool!, 131 vozes Live! 30 vozes Organ Flute.		13 vozes VRM, 114 vozes Super Articulation, 30 vozes Mega, 46 vozes Natural! 31 vozes Sweet!, 74 vozes Cool!, 86 vozes Live!, 30 vozes Organ Flutes (Flautas do órgão)!
	Personalizado	Edição de voz	Sim		
	Compatibilidade		XG, GS (para reprodução de música), GM, GM2		
Effects (efeitos)	Tipos	Reverb (Reverberação)	58 predefinições + 3 do usuário		
		Coro	106 predefinições + 3 do usuário		
		Efeito de Inserção	322 predefinições + 10 do usuário		
		Efeito Variation	322 predefinições + 3 do usuário		
		Compressor principal	5 predefinições + 5 do usuário		
		Master EQ (Equalizador principal)	5 predefinições + 2 do usuário		
		Equalizador de partes	27 partes		
		Harmonia vocal	VH2: 44 predefinições + 60 do usuário		
		Controle acústico inteligente (IAC)	Sim		
	Otimizador estereofônico	Sim			
	Funções	Dupla (Camada)	Sim		
Divisão		Sim			
Estilos	Preset (Predefinição)	Número de estilos	600		470
		Estilos especiais	30 estilos de áudio, 473 estilos profissionais, 52 estilos de sessão, 9 estilos Free Play, 36 estilos de pianista		396 estilos profissionais, 34 estilos de sessão, 4 estilos Free Play, 36 estilos de pianista
	Formato de arquivo		Formato de arquivo de estilo GE (Guitar Edition)		
	Dedilhado		Dedilhado único, Dedilhado, Baixo dedilhado, Dedilhado múltiplo, Dedilhado IA, Teclado completo, Teclado no modo de inteligência artificial		
	Controle de estilo		INTRO x 3, MAIN VARIATION x 4, FILL x 4, BREAK, ENDING x 3		
	Personalizado	Criador de estilo	Sim		
	Outros recursos	Music Finder (máx.)	2.500 gravações		
		One Touch Setting (OTS)	4 para cada estilo		
Style Recommender		Sim			
Gravação/reprodução (MIDI)	Preset (Predefinição)	Número de músicas predefinidas	124		
	Gravação	Número de pistas	16		
		Capacidade de dados	cerca de 300 KB/música		
	Formato de dados compatível	Gravação	SMF (Formato 0)		
Reprodução		SMF (Formato 0 e 1), XF			
Músicas (áudio)	Tempo de gravação (máx.)		80 minutos/música		
	Formato de dados (Gravação/reprodução)		.wav, .mp3 (MPEG-1 Audio Layer-3)		
	Prolongamento do tempo		Sim		
	Mudança de afinação		Sim		
	Cancelamento de vocal		Sim		

		CVP-709GP (Tipo Piano de Cauda)	CVP-709	CVP-705
Funções	Memória de registro	Número de botões	8	
		Controle	Registration Sequence, Freeze	
	Lição/orientação		Follow Lights, Any Key, Karao-Key, Your Tempo	
		Luz indicadora	Sim	
		Tecnologia do assistente de apresentação (PAT)	Sim	
	Demo (Demonstração)		Sim	
	Controles gerais	Metronomo	Sim	
		Tempo	5 – 500, Tap Tempo	
		Transposição	-12 – 0 – +12	
		Afinação	414,8 – 440 – 466,8 Hz	
Tipo de escala		9 tipos		
Diversos	Piano Room	Sim		
Armazenamento e conectividade	Armazenamento	Memória interna	aproximadamente 6,3 MB	aproximadamente 2,4 MB
		Memória externa	Unidade flash USB	
	Conectividade	Fones	Saídas para fone estereofônicas padrão (x 2)	
		Microfone	Volume de entrada, entrada de microfone/linha	
		MIDI	IN, OUT, THRU	
		AUX IN	Miniplugue estéreo	
		AUX OUT	L/L+R, R	
		AUX PEDAL	Sim	
		RGB OUT	Sim	
		USB TO DEVICE	Sim (x 2)	
USB TO HOST	Sim			
Sistema de som	Amplificadores	(30 W + 30 W + 20 W) x 2 + 40 W		(50 W + 20 W) x 2
	Alto-falantes	(16 cm + 5 cm + 3 cm (dome)) x 2 + 20 cm		(16 cm + 5 cm) x 2
	Otimizador acústico	Sim		
	Alto-falante com cone de abeto	Sim		–
	Porta flare girada	Sim		–
Fonte de alimentação	Auto Power Off Time (Tempo do desligamento automático)	Sim		
Acessórios incluídos		Manual do Proprietário (este livro), Lista de dados, Garantia*, livro de partituras "50 grandes sucessos para piano", Registro online do produto pelo membro, cabo de alimentação CA, banco* adaptador de rede local sem fio USB*, Manual do Proprietário do adaptador de rede local sem fio USB* * Pode não estar incluído, dependendo da sua região. Consulte seu fornecedor Yamaha.		
Acessórios vendidos separadamente (Podem não estar disponíveis, dependendo da sua região.)		Fones de ouvido HPE-160, pedaleiras FC4/FC4A/FC5, controlador de pedal FC7, adaptador de rede local sem fio USB UD-WL01, Interface USB MIDI para iPhone/iPod touch/iPad i-UX1, Interface MIDI para iPhone/iPod touch/iPad i-MX1		

O conteúdo deste manual se aplica às especificações mais recentes a partir da data da impressão. A Yamaha faz melhorias contínuas nos produtos, por isso este manual pode não se aplicar às especificações do seu produto em particular. Para obter o manual mais recente, acesse o site da Yamaha e faça o download do arquivo do manual. Como as especificações, os equipamentos ou os acessórios vendidos separadamente podem não ser iguais em todas as localidades; consulte o revendedor Yamaha.

# Índice remissivo

## A

Acessórios .....	9
ACMP ON/OFF, botão .....	58
Acorde .....	83
Acordes .....	65
Adaptador de rede local sem fio USB .....	98
Afinação .....	42
AI Fingered .....	65
AI Full Keyboard .....	65
Alimentação .....	18
Alto-falante giratório .....	54
Área Menu .....	27
Área Registration .....	26
Área Song .....	26
Área Style .....	26
Área Voice .....	26
Atalho .....	31
Auto Accompaniment .....	55
Auto Power Off Time .....	
(Tempo do desligamento automático) .....	19
Avanço rápido .....	68

## B

Backup .....	43
Banco .....	89
Bloqueio de piano .....	51
Botões ASSIGNABLE .....	32
Brilho .....	23

## C

Cabo de alimentação .....	18
Canal .....	93
Cancelamento de vocal .....	74
Carimbo de data e hora .....	23
Channel (Canal) .....	78
Chorus (Coro) .....	92
Cobertura das teclas .....	16
Compressor .....	92
Compressor principal .....	92
Computador .....	99
conexão .....	94
Conexão de áudio .....	94
Conexão MIDI .....	99
Configuração de um toque .....	60
Controlador de pedal .....	96
Conversão de áudio .....	81
Copy (Copiar) .....	35
Curva por toque .....	41

## D

Demo (Demonstração) .....	13
Desligamento forçado .....	19
Deslocamento de tom .....	73
Dial de dados .....	30
Direitos autorais .....	22
Dispositivo inteligente .....	98

## E

Efeito .....	92
Entrada de caracteres .....	37
Equalizador .....	92
Equilíbrio .....	42
Estante para partitura .....	16
Estilo .....	55
Estilo de áudio .....	57
Excluir .....	35

## F

Favoritos .....	36
File (Arquivo) .....	33
Filtro .....	92
Fingered .....	64
Fingered On Bass .....	64
Fones .....	21
Formatação .....	8, 98
Full Keyboard .....	64

## G

Gate de ruído .....	95
Gravação (música) .....	75
Gravação (Piano Room) .....	47
Gravação de áudio .....	75
Gravação MIDI .....	75
Gravação multicanal .....	78
Gravar .....	85, 87
Guia User .....	27

## H

Harmonia vocal .....	83
----------------------	----

## I

IAC .....	20
Inicializar (Redefinição de fábrica) .....	42
Início sincronizado (estilo) .....	58
Início sincronizado (música MIDI) .....	69
Inserção automática .....	59
Interrupção sincronizada .....	58
iPad .....	98
iPhone .....	98

## K

Karokê .....	84
--------------	----

<b>L</b>	
Language (Idioma) .....	22
Left Hold (Esquerda pressionada) .....	51
Left Split Point .....	50
Letra da música .....	70
Link OTS .....	60
<b>M</b>	
Manual de Referência .....	9
Meio-pedal .....	38
Memória de registro .....	88
Memória do usuário .....	27
Metrônomo .....	39
Microfone .....	82
Mixer .....	91
Monitor .....	95
Montagem .....	102, 105, 109
Movimentação .....	35
MP3 .....	75
Multi Finger .....	64
Music Finder .....	85
Música .....	66
Música de áudio .....	66
Música MIDI .....	66
<b>N</b>	
Nome do proprietário .....	22
Notação musical .....	69
<b>O</b>	
Orientação .....	70
Otimizador estereofônico .....	21
OTS .....	60
<b>P</b>	
Pan (Panorâmica) .....	92
Parte da camada .....	48
Parte esquerda .....	48
Parte principal .....	48
Partitura .....	69
Pasta .....	34
Pausa .....	59, 68
Pedal .....	38, 96
Pedal de sustentação .....	38
Pedal de Sustentação Responsivo GP .....	39
Pedal tonal .....	39
Pedaleira .....	96
Piano Room .....	44
Prolongamento do tempo .....	74
<b>R</b>	
Redefinição de fábrica .....	42
Redefinição do piano .....	51
Renomear .....	34
Repeat .....	72
Repetição A-B .....	72
Reprodução (estilo) .....	58
Reprodução (música) .....	66
Resposta ao toque .....	40
Restaurar .....	42
Retrocesso .....	68
Reverb (Reverberação) .....	92
<b>S</b>	
S.Art Voice .....	53
S.Art2 Voice .....	53
Save .....	33
Seção de acordes .....	56
Seção de finalização .....	58
Seção de introdução .....	58
Seção principal .....	59
Single Finger .....	64
Soft Pedal (Pedal una corda) .....	39
Solução de problemas .....	111
SPLIT POINT .....	50
Style Recommender .....	62
Style Split Point .....	50
<b>T</b>	
Talk .....	84
Tampa .....	17
Tela sensível ao toque .....	29
Tema inicial .....	23
Tempo .....	40
Texto .....	70
Tipo de dedilhado .....	64
Touch Sensitivity (Sensibilidade ao toque) .....	40
Transposição .....	41
<b>U</b>	
Unidade flash USB .....	97
<b>V</b>	
Velocidade (Tempo) .....	74
Velocidade fixa .....	41
Versão .....	22
Visor .....	26
Visor de seleção de arquivos .....	27
Visor Home .....	26
Visor Menu .....	28, 100
Vocoder .....	83
Vocoder-Mono .....	83
Voice (Voz) .....	48
Volume .....	20
Volume (Song) (Música) .....	42
Volume (Style) (Estilo) .....	42
Volume Balance (Equilíbrio do volume) .....	42
Volume principal .....	20
Voz Flautas do órgão .....	54
Voz Super Articulation .....	53
Voz VRM .....	52
<b>W</b>	
WAV .....	75

The followings are the titles, credits and copyright notices for fifty seven (57) of the songs pre-installed in this instrument (CVP-709/CVP-705):

#### **Alfie**

Theme from the Paramount Picture ALFIE  
Words by Hal David  
Music by Burt Bacharach  
Copyright © 1966 (Renewed 1994) by Famous Music Corporation  
International Copyright Secured All Rights Reserved

#### **All Shook Up**

Words and Music by Otis Blackwell and Elvis Presley  
Copyright © 1957 by Shalimar Music Corporation  
Copyright Renewed and Assigned to Elvis Presley Music  
All Rights Administered by Cherry River Music Co. and Chrysalis Songs  
International Copyright Secured All Rights Reserved

#### **Beauty And The Beast**

from Walt Disney's BEAUTY AND THE BEAST  
Lyrics by Howard Ashman  
Music by Alan Menken  
© 1991 Walt Disney Music Company and Wonderland Music Company, Inc.  
All Rights Reserved Used by Permission

#### **Bésame Mucho (Kiss Me Much)**

Music and Spanish Words by Consuelo Velazquez  
English Words by Sunny Skylar  
Copyright © 1941, 1943 by Promotora Hispano Americana de Musica, S.A.  
Copyrights Renewed  
All Rights Administered by Peer International Corporation  
International Copyright Secured All Rights Reserved

#### **Blue Hawaii**

from the Paramount Picture WAIKIKI WEDDING  
Words and Music by Leo Robin and Ralph Rainger  
Copyright © 1936, 1937 (Renewed 1963, 1964) by Famous Music Corporation  
International Copyright Secured All Rights Reserved

#### **Blue Moon**

Words by Lorenz Hart  
Music by Richard Rodgers  
© 1934 (Renewed 1962) METRO-GOLDWYN-MAYER INC.  
All Rights Controlled by EMI ROBBINS CATALOG INC. (Publishing) and WARNER BROS. PUBLICATIONS U.S. INC. (Print)  
All Rights Reserved Used by Permission

#### **Brazil**

Words and Music by Ray Barroso  
English lyrics by S. K. Russell  
Copyright © 1941 by Peer International Corporation  
Copyright Renewed  
International Copyright Secured All Rights Reserved

#### **California Girls**

Words and Music by Brian Wilson and Mike Love  
Copyright © 1965 IRVING MUSIC, INC.  
Copyright Renewed  
All Rights Reserved Used by Permission

#### **Can You Feel The Love Tonight**

from Walt Disney Pictures' THE LION KING  
Music by Elton John  
Lyrics by Tim Rice  
© 1994 Wonderland Music Company, Inc.  
All Rights Reserved Used by Permission

#### **Can't Help Falling In Love**

from the Paramount Picture BLUE HAWAII  
Words and Music by George David Weiss, Hugo Peretti and Luigi Creatore  
Copyright © 1961 by Gladys Music, Inc.  
Copyright Renewed and Assigned to Gladys Music  
All Rights Administered by Cherry Lane Music Publishing Company, Inc. and Chrysalis Music  
International Copyright Secured All Rights Reserved

#### **Chim Chim Cher-ee**

from Walt Disney's MARY POPPINS  
Words and Music by Richard M. Sherman and Robert B. Sherman  
© 1963 Wonderland Music Company, Inc.  
Copyright Renewed  
All Rights Reserved Used by Permission

#### **Do-Re-Mi**

from THE SOUND OF MUSIC  
Lyrics by Oscar Hammerstein II  
Music by Richard Rodgers  
Copyright © 1959 by Richard Rodgers and Oscar Hammerstein II  
Copyright Renewed  
WILLIAMSON MUSIC owner of publication and allied rights throughout the world  
International Copyright Secured All Rights Reserved

#### **Don't Be Cruel (To A Heart That's True)**

Words and Music by Otis Blackwell and Elvis Presley  
Copyright © 1956 by Unart Music Corporation and Elvis Presley Music, Inc.  
Copyright Renewed and Assigned to Elvis Presley Music  
All Rights Administered by Cherry River Music Co. and Chrysalis Songs  
International Copyright Secured All Rights Reserved

#### **Edelweiss**

from THE SOUND OF MUSIC  
Lyrics by Oscar Hammerstein II  
Music by Richard Rodgers  
Copyright © 1959 by Richard Rodgers and Oscar Hammerstein II  
Copyright Renewed  
WILLIAMSON MUSIC owner of publication and allied rights throughout the world  
International Copyright Secured All Rights Reserved

#### **Fly Me To The Moon (In Other Words)**

featured in the Motion Picture ONCE AROUND  
Words and Music by Bart Howard  
TRO - © Copyright 1954 (Renewed) Hampshire House Publishing Corp., New York, NY  
International Copyright Secured  
All Rights Reserved Including Public Performance For Profit  
Used by Permission

#### **Hey Jude**

Words and Music by John Lennon and Paul McCartney  
Copyright © 1968 Sony/ATV Songs LLC  
Copyright Renewed  
All Rights Administered by Sony/ATV Music Publishing, 8 Music Square West, Nashville, TN 37203  
International Copyright Secured All Rights Reserved

#### **Hound Dog**

Words and Music by Jerry Leiber and Mike Stoller  
Copyright © 1956 by Elvis Presley Music, Inc. and Lion Publishing Co., Inc.  
Copyright Renewed, Assigned to Gladys Music and Universal - MCA Music Publishing, A Division of Universal Studios, Inc.  
All Rights Administered by Cherry Lane Music Publishing Company, Inc. and Chrysalis Music  
International Copyright Secured All Rights Reserved

#### **I Just Called To Say I Love You**

Words and Music by Stevie Wonder  
© 1984 JOBETE MUSIC CO., INC. and BLACK BULL MUSIC  
c/o EMI APRIL MUSIC INC.  
All Rights Reserved International Copyright Secured Used by Permission

#### **I Left My Heart In San Francisco**

Words by Douglass Cross  
Music by George Cory  
© 1954 (Renewed 1982) COLGEMS-EMI MUSIC INC.  
All Rights Reserved International Copyright Secured Used by Permission



**In The Mood**

By Joe Garland  
Copyright © 1939, 1960 Shapiro, Bernstein & Co., Inc., New York  
Copyright Renewed  
International Copyright Secured All Rights Reserved  
Used by Permission

**Isn't She Lovely**

Words and Music by Stevie Wonder  
© 1976 JOBETE MUSIC CO., INC. and BLACK BULL MUSIC  
c/o EMI APRIL MUSIC INC.  
All Rights Reserved International Copyright Secured Used by  
Permission

**Let It Be**

Words and Music by John Lennon and Paul McCartney  
Copyright © 1970 Sony/ATV Songs LLC  
Copyright Renewed  
All Rights Administered by Sony/ATV Music Publishing, 8 Music Square  
West, Nashville, TN 37203  
International Copyright Secured All Rights Reserved

**Let's Twist Again**

Words by Kal Mann  
Music by Dave Appell and Kal Mann  
Copyright © 1961 Kalmann Music, Inc.  
Copyright Renewed  
All Rights Controlled and Administered by Spirit Two Music, Inc.  
(ASCAP)  
International Copyright Secured All Rights Reserved

**Linus And Lucy**

By Vince Guaraldi  
Copyright © 1965 LEE MENDELSON FILM PRODUCTIONS, INC.  
Copyright Renewed  
International Copyright Secured All Rights Reserved

**Love Story**

Theme from the Paramount Picture LOVE STORY  
Music by Francis Lai  
Copyright © 1970, 1971 (Renewed 1998, 1999) by Famous Music  
Corporation  
International Copyright Secured All Rights Reserved

**Lullaby Of Birdland**

Words by George David Weiss  
Music by George Shearing  
© 1952, 1954 (Renewed 1980, 1982) EMI LONGITUDE MUSIC  
All Rights Reserved International Copyright Secured Used by  
Permission

**Michelle**

Words and Music by John Lennon and Paul McCartney  
Copyright © 1965 Sony/ATV Songs LLC  
Copyright Renewed  
All Rights Administered by Sony/ATV Music Publishing, 8 Music Square  
West, Nashville, TN 37203  
International Copyright Secured All Rights Reserved

**Mickey Mouse March**

from Walt Disney's THE MICKEY MOUSE CLUB  
Words and Music by Jimmie Dodd  
© 1955 Walt Disney Music Company  
Copyright Renewed  
All Rights Reserved Used by Permission

**Mission: Impossible Theme**

from the Paramount Television Series MISSION: IMPOSSIBLE  
By Lalo Schifrin  
Copyright © 1966, 1967 (Renewed 1994, 1995) by Bruin Music Company  
International Copyright Secured All Rights Reserved

**Mona Lisa**

from the Paramount Picture CAPTAIN CAREY, U.S.A.  
Words and Music by Jay Livingston and Ray Evans  
Copyright © 1949 (Renewed 1976) by Famous Music Corporation  
International Copyright Secured All Rights Reserved

**Moon River**

from the Paramount Picture BREAKFAST AT TIFFANY'S  
Words by Johnny Mercer  
Music by Henry Mancini  
Copyright © 1961 (Renewed 1989) by Famous Music Corporation  
International Copyright Secured All Rights Reserved

**Moonlight Serenade**

Words by Mitchell Parish  
Music by Glen Miller  
Copyright © 1939 (Renewed 1967) by ROBBINS MUSIC  
CORPORATION  
All Rights Controlled and Administered by EMI ROBBINS CATALOG  
INC.  
International Copyright Secured All Rights Reserved

**My Favorite Things**

from THE SOUND OF MUSIC  
Lyrics by Oscar Hammerstein II  
Music by Richard Rodgers  
Copyright © 1959 by Richard Rodgers and Oscar Hammerstein II  
Copyright Renewed  
WILLIAMSON MUSIC owner of publication and allied rights throughout  
the world  
International Copyright Secured All Rights Reserved

**My Way**

By Paul Anka, Jacques Revaux, Claude Francois and Giles Thibault  
© 1997 by Chrysalis Standards, Inc.  
Used by Permission. All Rights Reserved.

**The Nearness Of You**

from the Paramount Picture ROMANCE IN THE DARK  
Words by Ned Washington  
Music by Hoagy Carmichael  
Copyright © 1937, 1940 (Renewed 1964, 1967) by Famous Music  
Corporation  
International Copyright Secured All Rights Reserved

**Theme From "New York, New York"**

Music by John Kander  
Words by Fred Ebb  
© 1977 UNITED ARTISTS CORPORATION  
All Rights Controlled by EMI UNART CATALOG INC. (Publishing) and  
WARNER BROS. PUBLICATIONS U.S. INC. (Print)  
All Rights Reserved Used by Permission

**Ob-La-Di, Ob-La-Da**

Words and Music by John Lennon and Paul McCartney  
Copyright © 1968 Sony/ATV Songs LLC  
Copyright Renewed  
All Rights Administered by Sony/ATV Music Publishing, 8 Music Square  
West, Nashville, TN 37203  
International Copyright Secured All Rights Reserved

**Proud Mary**

Words and Music by J.C. Fogerty  
© 1968 (Renewed) JONDORA MUSIC  
All Rights Reserved Used by Permission

**Return To Sender**

Words and Music by Otis Blackwell and Winfield Scott  
Copyright © 1962 by Elvis Presley Music, Inc.  
Copyright Renewed and Assigned to Elvis Presley Music  
All Rights Administered by Cherry River Music Co. and Chrysalis Songs  
International Copyright Secured All Rights Reserved

**The Shoop Shoop Song (It's In His Kiss)**

Words and Music by Rudy Clark  
Copyright © 1963, 1964 by Trio Music Company, Inc. and Top Of The  
Charts  
Copyright Renewed  
All Rights for the United States Controlled and Administered by Trio  
Music Company, Inc.  
All Rights for the World excluding the United States Controlled and  
Administered by Trio Music Company, Inc. and Alley Music Corp.  
International Copyright Secured All Rights Reserved  
Used by Permission

**(Sittin' On) The Dock Of The Bay**

Words and Music by Steve Cropper and Otis Redding  
Copyright © 1968, 1975 IRVING MUSIC, INC.  
Copyright Renewed  
All Rights Reserved Used by Permission

**Smoke Gets In Your Eyes**

from ROBERTA  
Words by Otto Harbach  
Music by Jerome Kern  
© 1933 UNIVERSAL - POLYGRAM INTERNATIONAL PUBLISHING, INC.  
Copyright Renewed  
All Rights Reserved  
International Rights Secured. Not for broadcast transmission.  
DO NOT DUPLICATE. NOT FOR RENTAL.  
WARNING: It is a violation of Federal Copyright Law to synchronize this Multimedia Disc with video tape or film, or to print the Composition(s) embodied on this Multimedia Disc in the form of standard music notation, without the express written permission of the copyright owner.

**Somewhere, My Love**

Lara's Theme from DOCTOR ZHIVAGO  
Lyric by Paul Francis Webster  
Music by Maurice Jarre  
Copyright © 1965, 1966 (Renewed 1993, 1994) Webster Music Co. and EMI Robbins Catalog Inc.  
International Copyright Secured All Rights Reserved

**Spanish Eyes**

Words by Charles Singleton and Eddie Snyder  
Music by Bert Kaempfert  
© 1965, 1966 (Renewed 1993, 1994) EDITION DOMA BERT KAEMPFERT  
All Rights for the world, excluding Germany, Austria and Switzerland, Controlled and Administered by SCREEN GEMS-EMI MUSIC INC.  
All Rights Reserved International Copyright Secured Used by Permission

**Speak Softly, Love (Love Theme)**

from the Paramount Picture THE GODFATHER  
Words by Larry Kusik  
Music by Nino Rota  
Copyright © 1972 (Renewed 2000) by Famous Music Corporation  
International Copyright Secured All Rights Reserved

**Stella By Starlight**

from the Paramount Picture THE UNINVITED  
Words by Ned Washington  
Music by Victor Young  
Copyright © 1946 (Renewed 1973, 1974) by Famous Music Corporation  
International Copyright Secured All Rights Reserved

**Take The "A" Train**

Words and Music by Billy Strayhorn  
Copyright © 1941; Renewed 1969 DreamWorks Songs (ASCAP) and Billy Strayhorn Songs, Inc. (ASCAP) for the U.S.A.  
Rights for DreamWorks Songs and Billy Strayhorn Songs, Inc. Administered by Cherry Lane Music Publishing Company, Inc.  
International Copyright Secured All Rights Reserved

**Tears In Heaven**

Words and Music by Eric Clapton and Will Jennings  
Copyright © 1992 by E.C. Music Ltd. and Blue Sky Rider Songs  
All Rights for E.C. Music Ltd. Administered by Unichappell Music Inc.  
All Rights for Blue Sky Rider Songs Administered by Irving Music, Inc.  
International Copyright Secured All Rights Reserved

**That Old Black Magic**

from the Paramount Picture STAR SPANGLED RHYTHM  
Words by Johnny Mercer  
Music by Harold Arlen  
Copyright © 1942 (Renewed 1969) by Famous Music Corporation  
International Copyright Secured All Rights Reserved

**That's Amore (That's Love)**

from the Paramount Picture THE CADDY  
Words by Jack Brooks  
Music by Harry Warren  
Copyright © 1953 (Renewed 1981) by Paramount Music Corporation and Four Jays Music  
International Copyright Secured All Rights Reserved

**Up Where We Belong**

from the Paramount Picture AN OFFICER AND A GENTLEMAN  
Words by Will Jennings  
Music by Buffy Sainte-Marie and Jack Nitzsche  
Copyright © 1982 by Famous Music Corporation and Ensign Music Corporation  
International Copyright Secured All Rights Reserved

**Waltz For Debby**

Lyric by Gene Lees  
Music by Bill Evans  
TRO - © Copyright 1964 (Renewed), 1965 (Renewed), 1966 (Renewed)  
Folkways Music Publishers, Inc., New York, NY  
International Copyright Secured  
All Rights Reserved Including Public Performance For Profit  
Used by Permission

**White Christmas**

from the Motion Picture Irving Berlin's HOLIDAY INN  
Words and Music by Irving Berlin  
© Copyright 1940, 1942 by Irving Berlin  
Copyright Renewed  
International Copyright Secured All Rights Reserved

**A Whole New World**

from Walt Disney's ALADDIN  
Music by Alan Menken  
Lyrics by Tim Rice  
© 1992 Wonderland Music Company, Inc. and Walt Disney Music Company  
All Rights Reserved Used by Permission

**Yesterday**

Words and Music by John Lennon and Paul McCartney  
Copyright © 1965 Sony/ATV Songs LLC  
Copyright Renewed  
All Rights Administered by Sony/ATV Music Publishing, 8 Music Square West, Nashville, TN 37203  
International Copyright Secured All Rights Reserved

**You Are The Sunshine Of My Life**

Words and Music by Stevie Wonder  
© 1972 (Renewed 2000) JOBETE MUSIC CO., INC. and BLACK BULL MUSIC  
c/o EMI APRIL MUSIC INC.  
All Rights Reserved International Copyright Secured Used by Permission

**You Sexy Thing**

Words and Music by E. Brown  
Copyright © 1975 by Finchley Music Corp.  
Administered in the USA and Canada by Music & Media International, Inc.  
Administered for the World excluding the USA and Canada by RAK Music Publishing Ltd.  
International Copyright Secured All Rights Reserved

# Important Notice: Guarantee Information for customers in European Economic Area (EEA) and Switzerland

<p><b>Important Notice: Guarantee Information for customers in EEA* and Switzerland</b></p> <p>For detailed guarantee information about this Yamaha product, and Pan-EEA* and Switzerland warranty service, please either visit the website address below (Printable file is available at our website) or contact the Yamaha representative office for your country. * EEA: European Economic Area</p>	English
<p><b>Wichtiger Hinweis: Garantie-Information für Kunden in der EWR* und der Schweiz</b></p> <p>Für nähere Garantie-Information über dieses Produkt von Yamaha, sowie über den Pan-EWR*- und Schweizer Garantieservice, besuchen Sie bitte entweder die folgend angegebene Internetadresse (eine druckfähige Version befindet sich auch auf unserer Webseite), oder wenden Sie sich an den für Ihr Land zuständigen Yamaha-Vertrieb. *EWR: Europäischer Wirtschaftsraum</p>	Deutsch
<p><b>Remarque importante: informations de garantie pour les clients de l'EEE et la Suisse</b></p> <p>Pour des informations plus détaillées sur la garantie de ce produit Yamaha et sur le service de garantie applicable dans l'ensemble de l'EEE ainsi qu'en Suisse, consultez notre site Web à l'adresse ci-dessous (le fichier imprimable est disponible sur notre site Web) ou contactez directement Yamaha dans votre pays de résidence. * EEE : Espace Economique Européen</p>	Français
<p><b>Belangrijke mededeling: Garantie-informatie voor klanten in de EER* en Zwitserland</b></p> <p>Voor gedetailleerde garantie-informatie over dit Yamaha-product en de garantieservice in heel de EER* en Zwitserland, gaat u naar de onderstaande website (u vindt een afdrukbaar bestand op onze website) of neemt u contact op met de vertegenwoordiging van Yamaha in uw land. * EER: Europese Economische Ruimte</p>	Nederlands
<p><b>Aviso importante: información sobre la garantía para los clientes del EEE* y Suiza</b></p> <p>Para una información detallada sobre este producto Yamaha y sobre el soporte de garantía en la zona EEE* y Suiza, visite la dirección web que se incluye más abajo (la versión del archivo para imprimir esta disponible en nuestro sitio web) o póngase en contacto con el representante de Yamaha en su país. * EEE: Espacio Económico Europeo</p>	Español
<p><b>Avviso importante: informazioni sulla garanzia per i clienti residenti nell'EEA* e in Svizzera</b></p> <p>Per informazioni dettagliate sulla garanzia relativa a questo prodotto Yamaha e l'assistenza in garanzia nei paesi EEA* e in Svizzera, potete consultare il sito Web all'indirizzo riportato di seguito (è disponibile il file in formato stampabile) oppure contattare l'ufficio di rappresentanza locale della Yamaha. * EEA: Area Economica Europea</p>	Italiano
<p><b>Aviso importante: informações sobre as garantias para clientes da AEE* e da Suíça</b></p> <p>Para obter uma informação pormenorizada sobre este produto da Yamaha e sobre o serviço de garantia na AEE* e na Suíça, visite o site a seguir (o arquivo para impressão está disponível no nosso site) ou entre em contato com o escritório de representação da Yamaha no seu país. * AEE: Área Económica Européia</p>	Português
<p><b>Σημαντική σημείωση: Πληροφορίες εγγύησης για τους πελάτες στον ΕΟΧ* και Ελλάδα</b></p> <p>Για λεπτομερείς πληροφορίες εγγύησης σχετικά με το παρόν προϊόν της Yamaha και την κάλυψη εγγύησης σε όλες τις χώρες του ΕΟΧ και την Ελλάδα, επισκεφτείτε την παρακάτω ιστοσελίδα (Εκτυπώσιμη μορφή είναι διαθέσιμη στην ιστοσελίδα μας) ή απευθυνθείτε στην αντιπροσωπεία της Yamaha στη χώρα σας. * ΕΟΧ: Ευρωπαϊκός Οικονομικός Χώρος</p>	Ελληνικά
<p><b>Viktigt: Garantiinformation för kunder i EES-området* och Schweiz</b></p> <p>För detaljerad information om denna Yamahaprodukt samt garantiservice i hela EES-området* och Schweiz kan du antingen besöka nedanstående webbadress (en utskriftsvänlig fil finns på webbplatsen) eller kontakta Yamahas officiella representant i ditt land. * EES: Europeiska Ekonomiska Samarbetsområdet</p>	Svenska
<p><b>Viktig merknad: Garantiinformasjon for kunder i EØS* og Sveits</b></p> <p>Detaljert garantiinformasjon om dette Yamaha-produktet og garantiservice for hele EØS-området* og Sveits kan fås enten ved å besøke nettstedene nedenfor (utskriftsversjon finnes på våre nettsider) eller kontakte kontaktene Yamaha-kontorene i landet der du bor. *EØS: Det europeiske økonomiske samarbeidsområdet</p>	Norsk
<p><b>Vigtig oplysning: Garantioplysninger til kunder i EØO* og Schweiz</b></p> <p>De kan finde detaljerede garantioplysninger om dette Yamaha-produkt og den fælles garantiserviceordning for EØO* (og Schweiz) ved at besøge det websted, der er angivet nedenfor (der findes en fil, som kan udskrives, på vores websted), eller ved at kontakte Yamahas nationale repræsentationskontor i det land, hvor De bor. * EØO: Det Europæiske Økonomiske Område</p>	Dansk
<p><b>Tärkeä ilmoitus: Takuutiedot Euroopan talusalueen (ETA)* ja Sveitsin asiakkaille</b></p> <p>Tämän Yamaha-tuotteen sekä ETA-alueen ja Sveitsin takuuta koskevat yksityiskohtaiset tiedot saatte alla olevasta nettiosoitteesta. (Tulostettava tiedosto saatavissa sivustollamme.) Voitte myös ottaa yhteyttä paikalliseen Yamaha-edustajaan. *ETA: Euroopan talusalue</p>	Suomi
<p><b>Ważne: Warunki gwarancyjne obowiązujące w EOG* i Szwajcarii</b></p> <p>Aby dowiedzieć się więcej na temat warunków gwarancyjnych tego produktu firmy Yamaha i serwisu gwarancyjnego w całym EOG* i Szwajcarii, należy odwiedzić wskazaną poniżej stronę internetową (Plik gotowy do wydruku znajduje się na naszej stronie internetowej) lub skontaktować się z przedstawicielstwem firmy Yamaha w swoim kraju. * EOG — Europejski Obszar Gospodarczy</p>	Polski
<p><b>Důležité oznámení: Záruční informace pro zákazníky v EHS* a ve Švýcarsku</b></p> <p>Podrobné záruční informace o tomto produktu Yamaha a záručním servisu v celém EHS* a ve Švýcarsku naleznete na níže uvedené webové adrese (soubor k tisku je dostupný na našich webových stránkách) nebo se můžete obrátit na zastupení firmy Yamaha ve své zemi. * EHS: Evropský hospodářský prostor</p>	Česky
<p><b>Fontos figyelemzétetés: Garancia-információk az EGT* területén és Svájcban élő vásárlók számára</b></p> <p>A jelen Yamaha termékre vonatkozó részletes garancia-információk, valamint az EGT*-re és Svájcra kiterjedő garanciális szolgáltatás tekintetében keresse fel webhelyünk az alábbi címen (a webhelyen nyomtatható fájl is talál), vagy pedig lépjen kapcsolatba az országában működő Yamaha képviselői irodával. * EGT: Európai Gazdasági Térség</p>	Magyar
<p><b>Oluline märkus: Garantiiteave Euroopa Majanduspiirkonna (EMP)* ja Šveitsi klientidele</b></p> <p>Täpsemat teabe saamiseks selle Yamaha toote garantii ning kogu Euroopa Majanduspiirkonna ja Šveitsi garantiiteeninduse kohta, külastage palun veebisaiti alljärgneval aadressil (meie saidil on saadaval printitav fail) või pöörduge Teie regiooni Yamaha esinduse poole. * EMP: Euroopa Majanduspiirkond</p>	Eesti keel
<p><b>Svarīgs paziņojums: garantijas informācija klientiem EEZ* un Šveicē</b></p> <p>Lai saņemtu detalizētu garantijas informāciju par šo Yamaha produktu, kā arī garantijas apkalpošanu EEZ* un Šveicē, lūdzam, apmeklējiet zemāk norādīto tīmekļa vietnes adresi (tīmekļa vietnē ir pieejams drukājams fails) vai sazinieties ar jūsu valsti apkalpojošo Yamaha pārstāvniecību. * EEZ: Eiropas Ekonomikas zona</p>	Latviešu
<p><b>Dėmesio: informacija dėl garantijos pirkėjams EEE* ir Šveicarijoje</b></p> <p>Jeį reikia išsamios informacijos apie šį „Yamaha“ produktą ir jo techninę priežiūrą visoje EEE* ir Šveicarijoje, apsilankykite mūsų svetainėje toliau nurodytu adresu (svetainėje yra spausdintinas failas) arba kreipkitės į „Yamaha“ atstovybę savo šaliai. *EEE — Europos ekonominė erdvė</p>	Lietuvių kalba
<p><b>Dôležité upozornenie: Informácie o záruke pre zákazníkov v EHP* a Švajčiarsku</b></p> <p>Podrobné informácie o záruke týkajúce sa tohto produktu od spoločnosti Yamaha a garančnom servise v EHP* a Švajčiarsku nájdete na webovej stránke uvedenej nižšie (na našej webovej stránke je k dispozícii súbor na tlač) alebo sa obráťte na zástupcu spoločnosti Yamaha vo svojej krajine. * EHP: Európsky hospodársky priestor</p>	Slovenčina
<p><b>Pomembno obvestilo: Informacije o garanciji za kupce v EGP* in Švici</b></p> <p>Za podrobnejše informacije o tem Yamahinem izdelku ter garancijskem servisu v celotnem EGP in Švici, obiščite spletno mesto, ki je navedeno spodaj (natisljiva datoteka je na voljo na našem spletnem mestu), ali se obrnite na Yamahinega predstavnika v svoji državi. * EGP: Evropski gospodarski prostor</p>	Slovenščina
<p><b>Важно съобщение: Информация за гаранцията за клиенти в ЕИП* и Швейцария</b></p> <p>За подробна информация за гаранцията за този продукт на Yamaha и гаранционното обслужване в паневропейската зона на ЕИП* и Швейцария или посетете посочения по-долу уеб сайт (на нашия уеб сайт има файл за печат), или се свържете с представителния офис на Yamaha във вашата страна. * ЕИП: Европейско икономическо пространство</p>	Български език
<p><b>Notificare importantă: Informații despre garanție pentru clienții din SEE* și Elveția</b></p> <p> Pentru informații detaliate privind acest produs Yamaha și serviciul de garanție Pan-SEE* și Elveția, vizitați site-ul la adresa de mai jos (fișierul imprimabil este disponibil pe site-ul nostru) sau contactați biroul reprezentanței Yamaha din țara dumneavoastră. * SEE: Spațiul Economic European</p>	Limba română

<http://europe.yamaha.com/warranty/>

Para obter detalhes de produtos, entre em contato com o representante mais próximo da Yamaha ou com o distribuidor autorizado relacionado a seguir.

## NORTH AMERICA

### CANADA

**Yamaha Canada Music Ltd.**  
135 Milner Avenue, Toronto, Ontario M1S 3R1,  
Canada  
Tel: +1-416-298-1311

### U.S.A.

**Yamaha Corporation of America**  
6600 Orangethorpe Avenue, Buena Park, CA 90620,  
U.S.A.  
Tel: +1-714-522-9011

## CENTRAL & SOUTH AMERICA

### MEXICO

**Yamaha de México, S.A. de C.V.**  
Av. Insurgentes Sur 1647 Piso 9, Col. San José  
Insurgentes, Delegación Benito Juárez, México,  
D.F., C.P. 03900  
Tel: +52-55-5804-0600

### BRAZIL

**Yamaha Musical do Brasil Ltda.**  
Rua Fidêncio Ramos, 302 – Cj 52 e 54 – Torre B –  
Vila Olímpia – CEP 04551-010 – São Paulo/SP,  
Brazil  
Tel: +55-11-3704-1377

### ARGENTINA

**Yamaha Music Latin America, S.A.,  
Sucursal Argentina**  
Olga Cossetтини 1553, Piso 4 Norte,  
Madero Este-C1107CEK,  
Buenos Aires, Argentina  
Tel: +54-11-4119-7000

### VENEZUELA

**Yamaha Musical de Venezuela, C.A.**  
AV. Manzanares, C.C. Manzanares Plaza,  
Piso 4, Oficina 0401, Baruta, Caracas, Venezuela  
Tel: +58-212-943-1877

### PANAMA AND OTHER LATIN AMERICAN COUNTRIES/ CARIBBEAN COUNTRIES

**Yamaha Music Latin America, S.A.**  
Edif. Torre Banco General, F7, Urb. Marbella,  
Calle 47 y Aquilino de la Guardia, Panama,  
P.O.Box 0823-05863, Panama, Rep.de Panama  
Tel: +507-269-5311

## EUROPE

### THE UNITED KINGDOM/IRELAND

**Yamaha Music Europe GmbH (UK)**  
Sherbourne Drive, Tilbrook, Milton Keynes,  
MK7 8BL, U.K.  
Tel: +44-1908-366700

### GERMANY

**Yamaha Music Europe GmbH**  
Siemensstrasse 22-34, 25462 Rellingen, Germany  
Tel: +49-4101-303-0

### SWITZERLAND/LIECHTENSTEIN

**Yamaha Music Europe GmbH, Rellingen,  
Branch Switzerland in Zürich**  
Seefeldstrasse 94, 8008 Zürich, Switzerland  
Tel: +41-44-3878080

### AUSTRIA

**Yamaha Music Europe GmbH, Branch Austria**  
Schleiergasse 20, 1100 Wien, Austria  
Tel: +43-1-60203900

### CZECH REPUBLIC/HUNGARY/ ROMANIA/SLOVAKIA/SLOVENIA

**Yamaha Music Europe GmbH, Branch Austria**  
Schleiergasse 20, 1100 Wien, Austria  
Tel: +43-1-60203900

### POLAND/LITHUANIA/LATVIA/ ESTONIA

**Yamaha Music Europe GmbH**  
**Sp.z o.o. Oddział w Polsce**  
ul. Wrotkowa 14, 02-553 Warsaw, Poland  
Tel: +48-22-880-08-88

### BULGARIA

**Dinacord Bulgaria LTD.**  
Bul. Iskarsko Schose 7 Targowski Zentar Ewropa  
1528 Sofia, Bulgaria  
Tel: +359-2-978-20-25

### MALTA

**Olimpus Music Ltd.**  
Valletta Road, Mosta MST9010, Malta  
Tel: +356-2133-2093

### NETHERLANDS/BELGIUM/ LUXEMBOURG

**Yamaha Music Europe, Branch Benelux**  
Clarissenhof 5b, 4133 AB Vianen, The Netherlands  
Tel: +31-347-358040

### FRANCE

**Yamaha Music Europe**  
7 rue Ambroise Croizat, Zone d'activités de Pariest,  
77183 Croissy-Beaubourg, France  
Tel: +33-1-6461-4000

### ITALY

**Yamaha Music Europe GmbH, Branch Italy**  
Viale Italia 88, 20020, Lainate (Milano), Italy  
Tel: +39-02-93577-1

### SPAIN/PORTUGAL

**Yamaha Music Europe GmbH Ibérica, Sucursal  
en España**  
Ctra. de la Coruna km. 17,200, 28231  
Las Rozas de Madrid, Spain  
Tel: +34-91-639-88-88

### GREECE

**Philippos Nakas S.A. The Music House**  
19th klm. Leof. Lavriou 190 02 Peania – Attiki,  
Greece  
Tel: +30-210-6686260

### SWEDEN

**Yamaha Music Europe GmbH Germany filial  
Scandinavia**  
JA Wettergrensgata 1, 421 30 Västra Frölunda,  
Sweden  
Tel: +46-31-89-34-00

### DENMARK

**Yamaha Music Denmark,  
Fillial of Yamaha Music Europe GmbH, Tyskland**  
Generatorvej 8C, ST. TH., 2860 Søborg, Denmark  
Tel: +45-44-92-49-00

### FINLAND

**F-Musiikki Oy**  
Kluuvikatu 6, P.O. Box 260,  
SF-00101 Helsinki, Finland  
Tel: +358-9-618511

### NORWAY

**Yamaha Music Europe GmbH Germany -  
Norwegian Branch**  
Grini Næringspark 1, 1361 Østerås, Norway  
Tel: +47-6716-7800

### ICELAND

**Skifan HF**  
Skeifan 17 P.O. Box 8120, IS-128 Reykjavik,  
Iceland  
Tel: 525 5000

### RUSSIA

**Yamaha Music (Russia) LLC.**  
Room 37, entrance 7, bld. 7, Kievskaya street,  
Moscow, 121059, Russia  
Tel: +7-495-626-5005

### TURKEY/CYPRUS

**Yamaha Music Europe GmbH**  
**Merkezi Almanya Türkiye İstanbul Şubesi**  
Maslak Meydanı Sokak No:5 Spring Giz Plaza  
Bağimsız Böl. No:3, 34398 Şişli, İstanbul, Turkey  
Tel: +90-212-999-8010

### OTHER EUROPEAN COUNTRIES

**Yamaha Music Europe GmbH**  
Siemensstrasse 22-34, 25462 Rellingen, Germany  
Tel: +49-4101-303-0

## AFRICA/MIDDLE EAST

### SOUTH AFRICA

**Yamaha Music Gulf FZE South Africa Office**  
19 Eastern Service Road, Eastgate Ext.6, Sandton,  
Johannesburg, Republic of South Africa  
Tel: +27-11-656-4468

### OTHER COUNTRIES

**Yamaha Music Gulf FZE**  
JAFZA-16, Office 512, P.O.Box 17328,  
Jebel Ali FZE, Dubai, UAE  
Tel: +971-4-801-1500

## ASIA

### THE PEOPLE'S REPUBLIC OF CHINA

**Yamaha Music & Electronics (China) Co., Ltd.**  
2F, Yunhedasha, 1818 Xinzha-lu, Jingan-qu,  
Shanghai, China  
Tel: +86-400-051-7700

### HONG KONG

**Tom Lee Music Co., Ltd.**  
11/F., Silvercord Tower 1, 30 Canton Road,  
Tsimshatsui, Kowloon, Hong Kong  
Tel: +852-2737-7688

### INDIA

**Yamaha Music India Private Limited**  
Spazedge Building, Ground Floor, Tower A,  
Sector-47, Gurgaon-Sohna Road, Gurgaon-122002,  
Haryana, India  
Tel: +91-124-485-3300

### INDONESIA

**PT. Yamaha Musik Indonesia (Distributor)**  
Yamaha Music Center Bldg. Jalan Jend. Gatot  
Subroto Kav. 4, Jakarta 12930, Indonesia  
Tel: +62-21-520-2777

### KOREA

**Yamaha Music Korea Ltd.**  
8F, Dongsung Bldg. 21, Teheran-ro 87-gil,  
Gangnam-gu, Seoul, 135-880, Korea  
Tel: +82-2-3467-3300

### MALAYSIA

**Yamaha Music (Malaysia) Sdn. Bhd.**  
No.8, Jalan Perbandaran, Kelana Jaya, 47301  
Petaling Jaya, Selangor, Malaysia  
Tel: +60-3-78030900

### SINGAPORE

**Yamaha Music (Asia) Private Limited**  
Block 202 Hougang Street 21, #02-00,  
Singapore 530202, Singapore  
Tel: +65-6740-9200

### TAIWAN

**Yamaha Music & Electronics Taiwan Co., Ltd.**  
2F., No.1, Yuanfong Rd. Banqiao Dist.  
New Taipei City 22063, Taiwan  
Tel: +886-2-7741-8888

### THAILAND

**Siam Music Yamaha Co., Ltd.**  
3, 4, 15, 16th Fl., Siam Motors Building,  
891/1 Rama 1 Road, Wangmai,  
Pathumwan, Bangkok 10330, Thailand  
Tel: +66-2215-2622

### VIETNAM

**Yamaha Music Vietnam Company Limited**  
15th Floor, Nam A Bank Tower, 201-203 Cach  
Mang Thang Tam St., Ward 4, Dist.3,  
Ho Chi Minh City, Vietnam  
Tel: +84-8-3818-1122

### OTHER ASIAN COUNTRIES

<http://asia.yamaha.com>

## OCEANIA

### AUSTRALIA

**Yamaha Music Australia Pty. Ltd.**  
Level 1, 99 Queensbridge Street, Southbank,  
Vic. 3006, Australia  
Tel: +61-3-9693-5111

### NEW ZEALAND

**Music Works LTD**  
P.O. BOX 6246 Wellesley, Auckland 4680,  
New Zealand  
Tel: +64-9-634-0099

### COUNTRIES AND TRUST

### TERRITORIES IN PACIFIC OCEAN

<http://asia.yamaha.com>

DMI11

HEAD OFFICE: Yamaha Corporation 10-1, Nakazawa-cho, Naka-ku, Hamamatsu, Japan 430-8650

**Yamaha Global Site**  
<http://www.yamaha.com/>

**Yamaha Downloads**  
<http://download.yamaha.com/>

Manual Development Department  
© 2015 Yamaha Corporation

Published 06/2015 LBAP\*\*.\* \*\*B0  
Printed in Vietnam



ZN97390

ZN97390