

Dank u voor de aanschaf van de Yamaha ELECTRONIC DRUM KIT DTX6K-X. Deze elektronische drumkit kan worden gebruikt in uw huis of een studio, of op het podium voor live optredens. Lees deze montagehandleiding voor gebruik zorgvuldig voor een juiste montage en veilig gebruik. Bewaar deze handleiding op een veilige en handige plaats om deze zo nodig nog eens te kunnen raadplegen.

In deze handleiding wordt de standaardmontageprocedure voor de elektronische drumkit DTX6K-X beschreven. De handleiding omvat de montage, bedrading en opstelling van de drumtrIGGERmodule van de kit zoals hieronder weergegeven.

Voorbeeld van standaardmontage

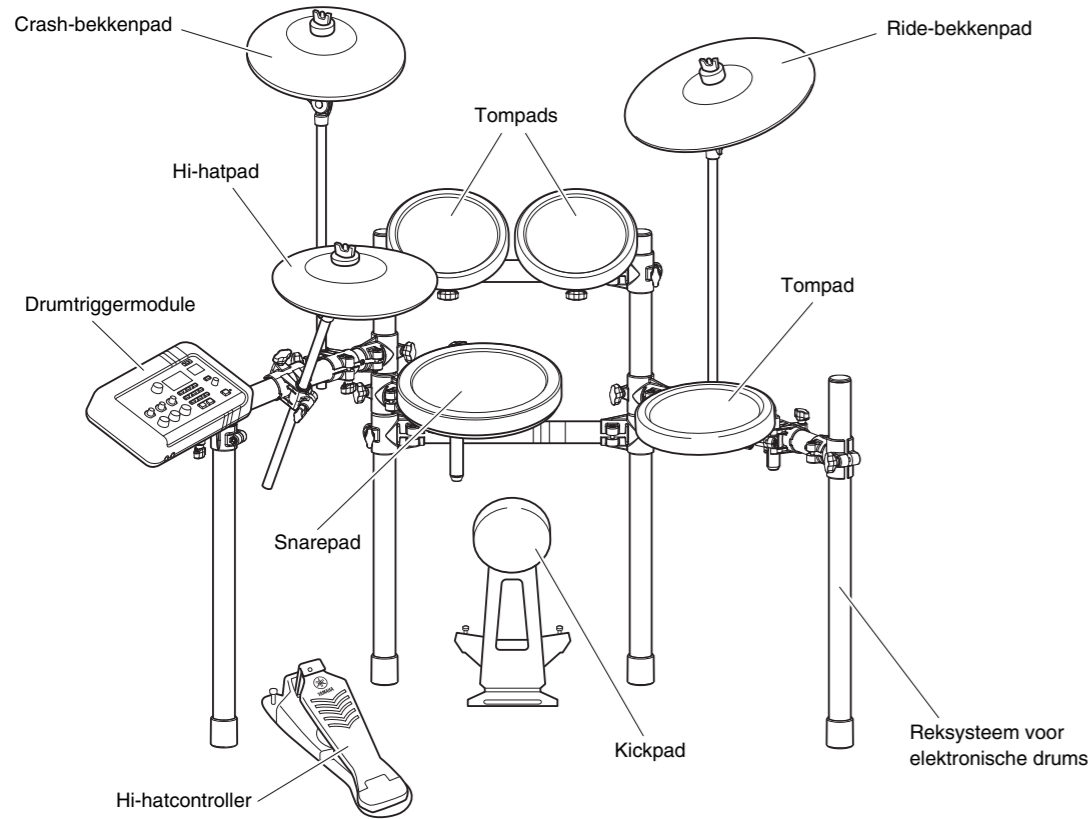

BELANGRIJK

In deze handleiding wordt beschreven hoe een padset en een drumtrIGGERmodule aan een al gemonteerd reksysteem voor elektronische drums worden gemonteerd. Voordat u met de stappen hieronder begint, moet u daarom uw reksysteem voor elektronische drums monteren zoals wordt beschreven in de meegeleverde Gebruikershandleiding.

LET OP

Leg een apart verkrijgbare drummat op de vloer onder de hi-hatcontroller en de kickpad. In plaats daarvan kunt u karton van de verpakking van de drumkit of iets dergelijks op de vloer leggen om krassen op de vloer te voorkomen.

1 Open de dozen en haal de inhoud eruit.

Controleer na het openen van de verpakkingen van uw elektronische drumkit of de volgende onderdelen allemaal aanwezig zijn.

Componenten van de DTX6K-X

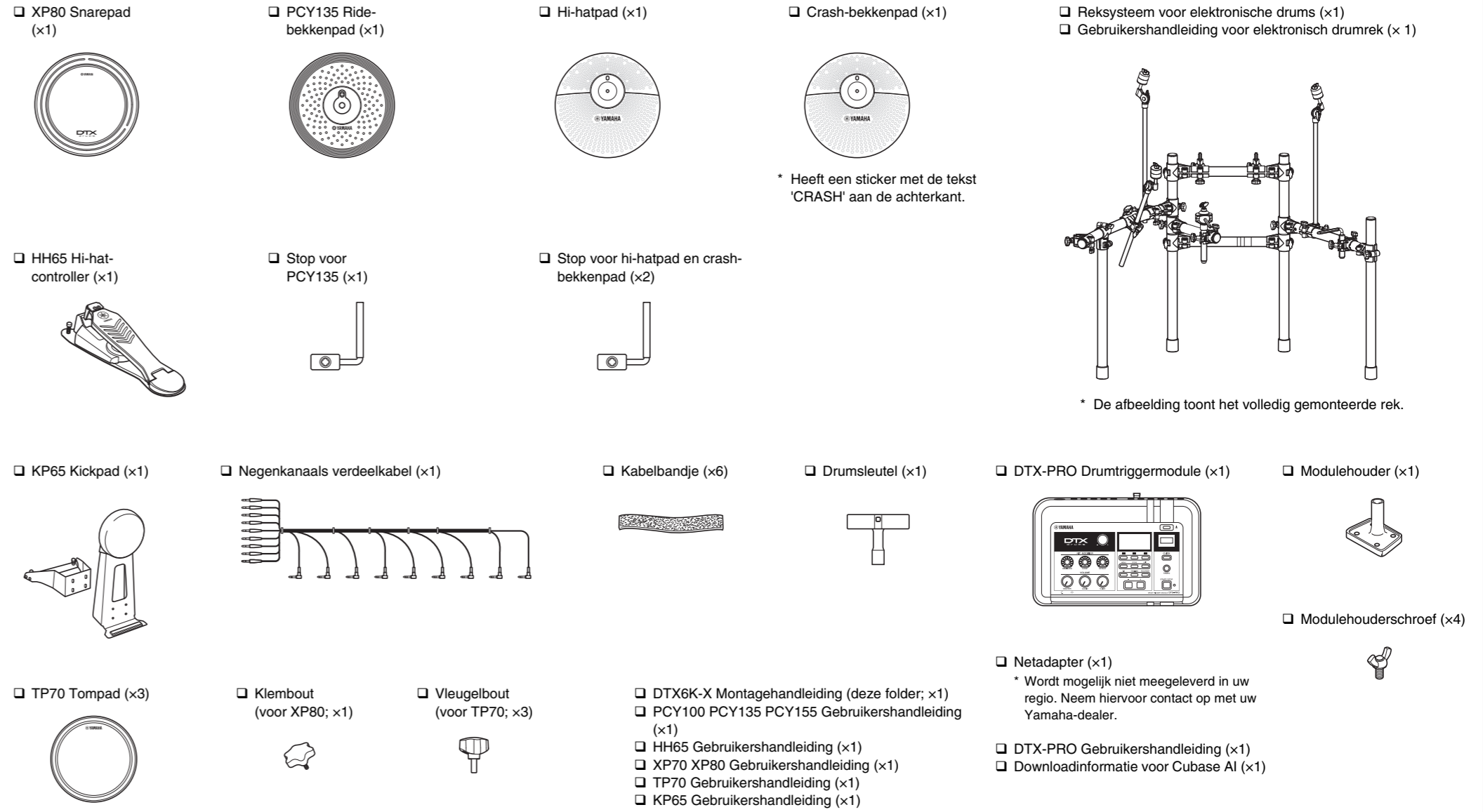

2 Monteer het reksysteem voor elektronische drums.

Zie de gebruikershandleiding bij het reksysteem voor elektronische drums voor instructies voor de montage.

3 Monteer de hi-hathouder, de pads en de drumtrIGGERmodule aan het reksysteem voor elektronische drums.

VOORZICHTIG Lees zorgvuldig de volgende opmerkingen voordat u verdergaat.

De hierna vermelde voorzorgsmaatregelen zijn bedoeld om een veilig gebruik van deze elektronische drumkit te waarborgen, zonder het risico van letsel of van beschadiging van eigendommen. Deze voorzorgsmaatregelen worden aangeduid met WAARSCHUWING of VOORZICHTIG om de ernst en nabijheid van het gevaar voor letsel of beschadiging van eigendommen door verkeerd gebruik aan te geven. De aangegeven aanwijzingen bij deze voorzorgsmaatregelen zijn uiterst belangrijk voor het waarborgen van de veiligheid en moeten daarom volledig worden nageleefd.

* Bewaar deze montagehandleiding na het lezen op een veilige, goed bereikbare plaats zodat u deze later opnieuw kunt raadplegen.

* Lees ook de montagehandleidingen en/of gebruikershandleidingen die bij uw pads en rek zijn geleverd.

WAARSCHUWING	Het negeren van de hieronder beschreven waarschuwingen kan leiden tot ernstig letsel of zelfs de dood.
• Jonge kinderen die deze elektronische drumkit gebruiken, moeten dit doen onder toezicht van een volwassene om het risico op letsel te vermijden.	
• Houder voor bekken- en tompads hebben scherpe punten. Daarom dient u deze onderdelen met de nodige zorg te behandelen om letsel te voorkomen.	
• De antislipknoppen op kickpads en voetpedalen hebben scherpe punten. Daarom dient u deze onderdelen met de nodige zorg te behandelen om letsel te voorkomen.	
• Zorg er bij het opstellen van deze elektronische drumkit voor dat u de moeren en andere bevestigingsmiddelen stevig vastdraait. Ga bovendien langzaam te werk bij het losdraaien van moeren. Als u deze voorzorgsmaatregel niet treft, kunnen pads van het instrument vallen of kan het rek in elkaar storten of omvallen en daarbij mogelijk letsel veroorzaken.	
• Stel deze elektronische drumkit niet op op een helling, op een onstabiel platform of een andere gevaarlijke ondergrond. Als u deze voorzorgsmaatregel niet treft, kan het rek omvallen of vallen en daarbij mogelijk letsel veroorzaken.	
• Zorg er tijdens het opstellen van deze elektronische drumkit voor dat kabels en dergelijke veilig liggen. Als iemand over een kabel zou struikelen, kan de kit kantelen en letsel veroorzaken.	
• De elektronische drumkit mag in geen geval worden gedemonteerd of aangepast. Het negeren van deze waarschuwing kan leiden tot letsel of storingen.	
• Zit of sta niet op het rek. Hierdoor zou het kunnen vallen of breken, waardoor letsel veroorzaakt kan worden.	

VOORZICHTIG	Het negeren van de hieronder beschreven waarschuwingen kan leiden tot letsel en/of beschadiging van eigendommen.
• Wees voorzichtig met uw vingers wanneer u de klemmen afstelt. Als u niet voorzichtig bent bij deze handeling, kunnen uw vingers gemakkelijk bekneld raken.	
• Wees voorzichtig met de punten van steunen, armen, schroeven en dergelijke. U kunt uw vingers gemakkelijk verwonden aan scherpe punten als u niet voorzichtig omgaat met deze onderdelen.	
• Plaats uw handen of voeten niet onder een kickpad of voetpedaal. Dit kan leiden tot verwondingen.	
• Gebruik het rek van de elektronische drumkit niet voor het bevestigen van akoestische drums. Hierdoor kunnen klemmen breken en de drums van het rek vallen, wat tot verwondingen kan leiden.	

LET OP: Voorzorgsmaatregelen bij het gebruik

- Houd tijdens het aansluiten of loskoppelen van kabels de stekker vast en niet de kabel. Plaats geen zware voorwerpen op de kabels en zorg ervoor dat ze niet in aanraking komen met scherpe randen. Het negeren van deze waarschuwingen kan leiden tot kabelbreuk en loskoppelen.
- Klim niet op de elektronische drumkit en plaats er geen zware voorwerpen op. Het negeren van deze waarschuwing kan leiden tot storingen.
- Vermijd het gebruik of de opslag van de elektronische drumkit op zeer warme locaties (bijv. in direct zonlicht, nabij een verwarming of in een afgesloten voertuig) of op locaties met een zeer hoge vochtigheidsgraad (zoals een badkamer of buitenshuis tijdens vochtig weer). Het negeren van deze waarschuwing kan leiden tot kromtrekken, verkleuring, storingen of defecten.
- Maak de elektronische drumkit niet schoon met organische oplosmiddelen, verfverdunder of alcohol, omdat deze stoffen kromtrekken en verkleuring kunnen veroorzaken. In plaats daarvan adviseren wij stof te verwijderen met een zachte, droge doek of het instrument af te nemen met een goed uitgewrongen, vochtige doek. Als de elektronische drumkit erg vuil is, veegt u eerst de verontreiniging weg met een goed uitgewrongen vochtige doek met een neutrale reinigingsmiddeloplossing. Veeg vervolgens de reinigingsmiddeloplossing weg met een in water ondergedompelde, goed uitgewrongen doek.

* De afbeeldingen zoals deze in deze handleiding te zien zijn, zijn uitsluitend bedoeld voor instructiedoeleinden en kunnen dus enigszins afwijken van de werkelijkheid.
* De namen van bedrijven en producten die in deze handleiding worden genoemd, zijn handelsmerken of gedeponeerde handelsmerken van hun respectieve eigenaars.
* De inhoud van deze handleiding geldt voor de meest recente specificaties op de datum dat de handleiding is gepubliceerd. Voor de meest recente handleiding gaat u naar de website van Yamaha, waar u het bestand met de handleiding kunt downloaden. Aangezien specificaties, apparatuur en afzonderlijk verkochte accessoires kunnen verschillen per gebied, kunt u het beste contact opnemen met uw Yamaha-dealer.

De hi-hathouder monteren

1. Verwijder de klem van de drummodule ❶ en de linkerpot ❷ van de linkerkant van het rek.

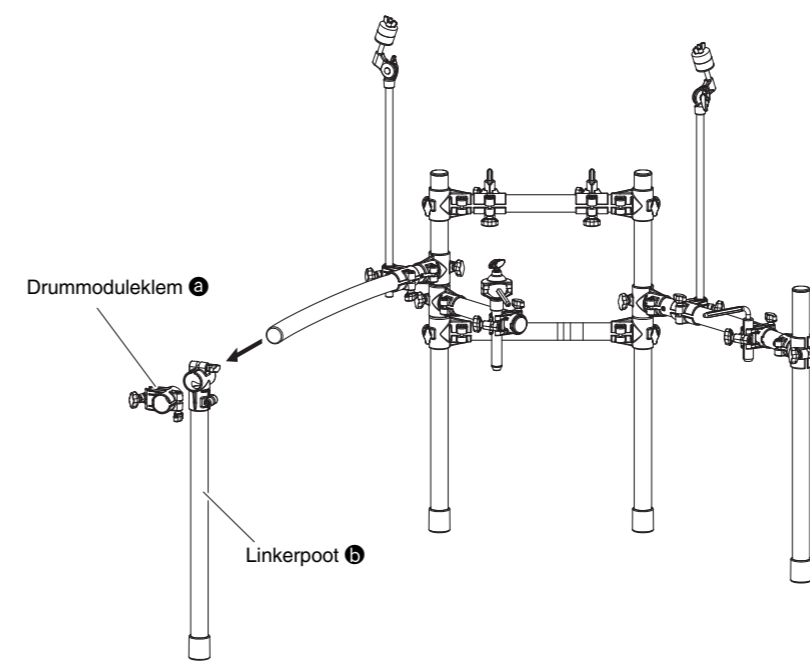

2. Monteer de houderklem van de hi-hathouder en zorg dat deze in de afgebeelde richting staat. Monteer vervolgens de linkerpot ❷ en de drummoduleklem ❸ opnieuw.

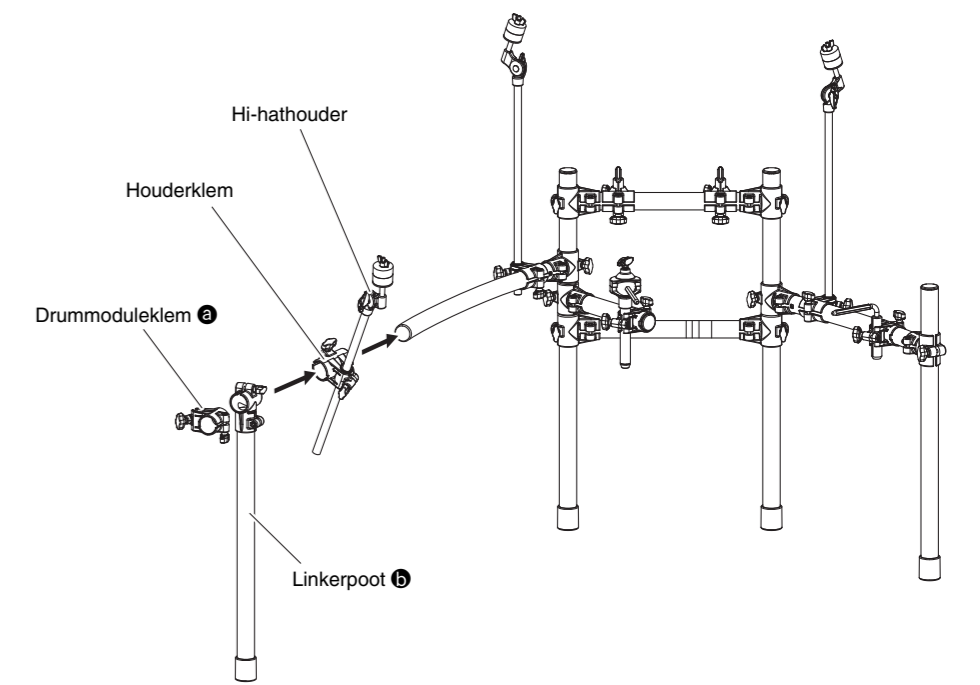

De snare- en tompads monteren

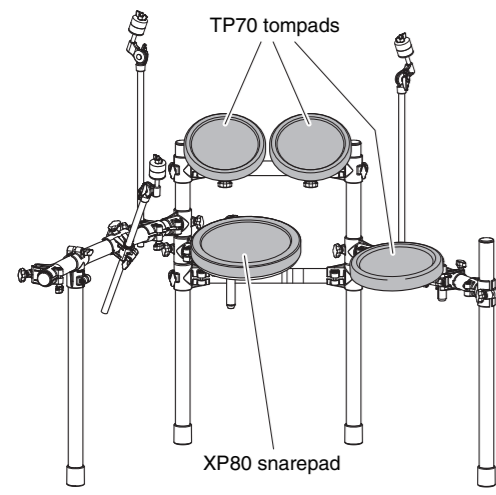

■ Snarepad

1. Bevestig een klembout op de snarepad en draai deze handvast (met vijf of zes slagen).

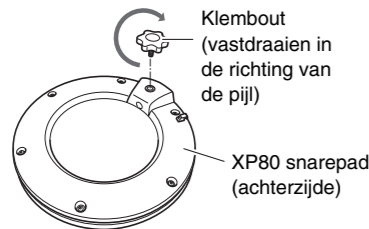

2. Bevestig de XP80 snarepad aan de stang en draai vervolgens de klembout vast om de snarepad te bevestigen.

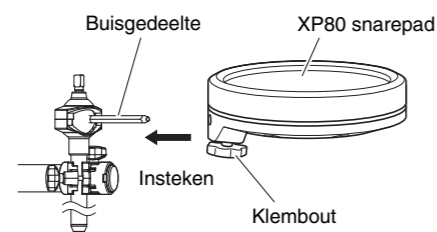

LET OP

Houd ongeveer 1,3 centimeter ruimte vrij tussen de onderkant van de stang en de snarepad. Contact tussen het stanggedeelte en de snarepad kan de pad beschadigen.

3. Draai de klembouten A tot en met D los zoals is afgebeeld om de hoogte en hoek van de snarepad aan te passen. Als u de juiste positie hebt bereikt, draait u de bouten weer stevig vast voordat u verdergaat met de volgende stap.

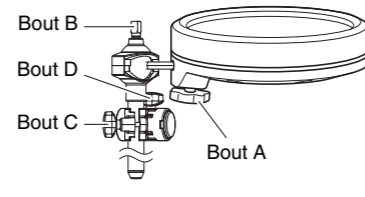

■ Tompads

1. Bevestig net als bij de snarepad een vleugelbout op elk van de drie tompads en draai deze handvast (met vijf of zes slagen).
2. Duw elk van de tompads op een van de tomhouders van het rek. Zorg elke keer dat de stang van de tomhouder volledig in de montageopening van de tompad wordt gestoken. Draai de klembout vervolgens vast om de pad op zijn plaats te bevestigen.

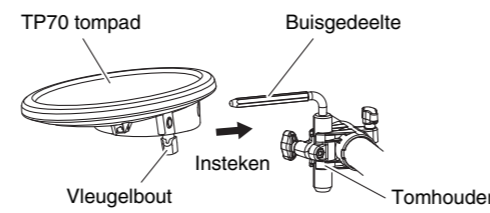

3. Draai de klembouten A tot en met C los zoals is afgebeeld om de hoogte en hoek van elke tompad aan te passen. Als u de juiste positie hebt bereikt, draait u de bouten weer stevig vast voordat u verdergaat met de volgende stap.

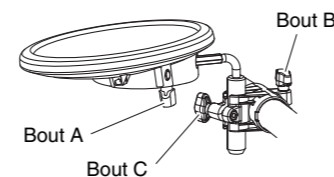

De drumtriggermodule, bekkenspads en hi-hatpad monteren

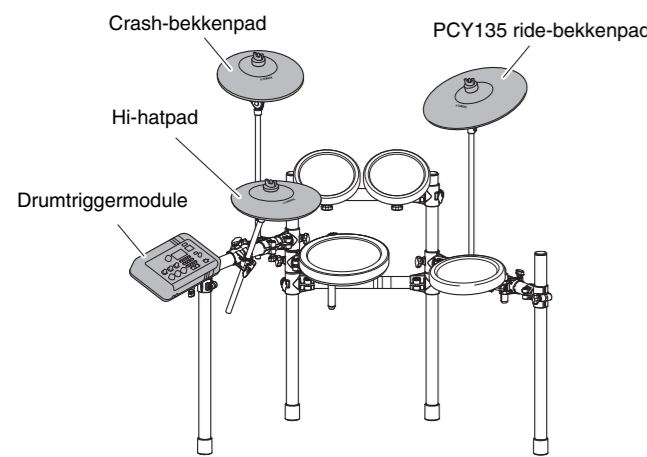

Verskil tussen hi-hatpad en crash-bekkenpad:

Crash-bekkenpad: Heeft een sticker met de tekst 'CRASH' aan de achterkant en heeft een aantal hobbels aan de voorkant.

Hi-hatpad: Heeft geen sticker en geen hobbels.

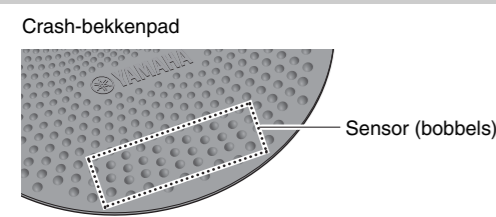

■ Drumtriggermodule

1. Bevestig de modulehouder stevig met de modulehouderschroef (x4) aan de onderkant van de drumtriggermodule.

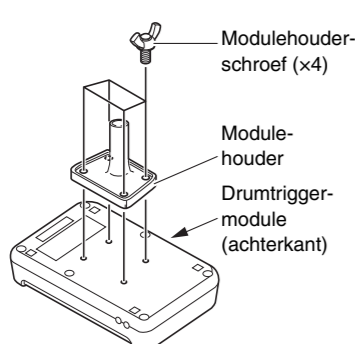

2. Duw de modulehouder in de houderklem en draai de klembout stevig vast om de modulehouder stevig op zijn plaats te bevestigen.

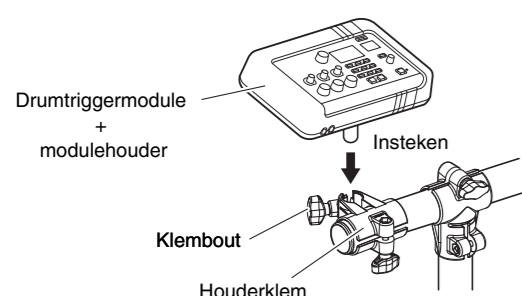

■ Elke bekkens- en hi-hatpad

1. Gebruik de drumsleutel om de sleutelbout van de stop los te draaien.

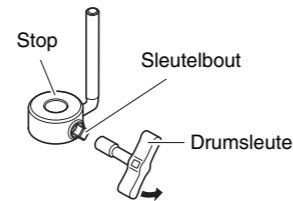

2. Verwijder de vleugelmoer, de twee vijltjes en de kap van de bout van de bekkenshouder.

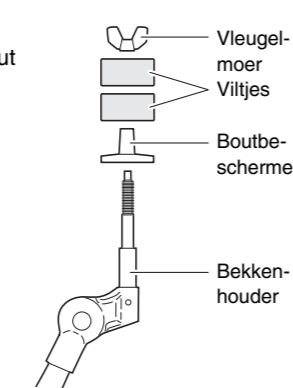

3. Plaats de stop op de bekkenshouder.

* Als de sleutelbout in stap 1 hierboven niet voldoende was losgedraaid, kan de stop misschien niet over de stang van de bekkenshouder worden geschoven. Draai in dat geval de sleutelbout zo ver mogelijk los zonder deze te verwijderen.

4. Plaats de boutbeschermers terug.

* Draai de boutbeschermers vast over het schroefdraadgedeelte en bevestig deze stevig op zijn plaats.

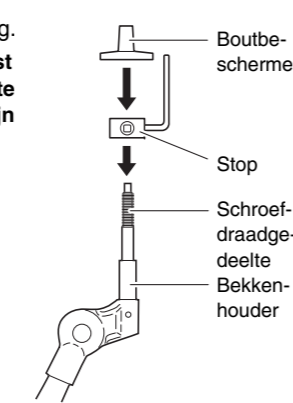

5. Zorg dat de stop volledig contact maakt met de onderkant van de boutbeschermers (zie hieronder) en draai de sleutelbout van de stop vast met de drumsleutel.

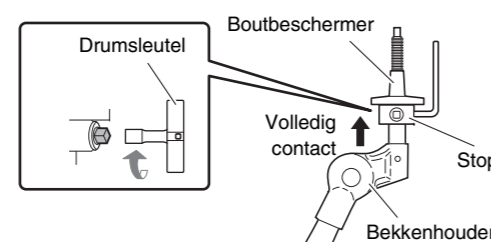

6. Plaats een van de vijltjes die u in stap 2 hebt verwijderd op de bekkenshouder.

7. Monteer de pad op de bekkenshouder. Laat de pad op zijn plaats zakken en zorg er daarbij voor dat de steel van de bekkenshouder door het middelste gat loopt. Na de montage moet de pen van de stop in het kleinste gat van de pad vallen.

* Als u uw bekkenspad bespeelt zonder dat de pen van de stop goed in de kleinste opening rust, kan de pad draaien, waardoor de pen kan worden losgetrokken. Daarom is het heel belangrijk dat de stop wordt vastgemaakt zoals hierboven in stap 5 wordt aangegeven.

8. Monteer het andere in stap 2 verwijderde viltkussen op de bekkenshouder.

9. Draai de vleugelbout aan om de pad aan de bekkenshouder te bevestigen.

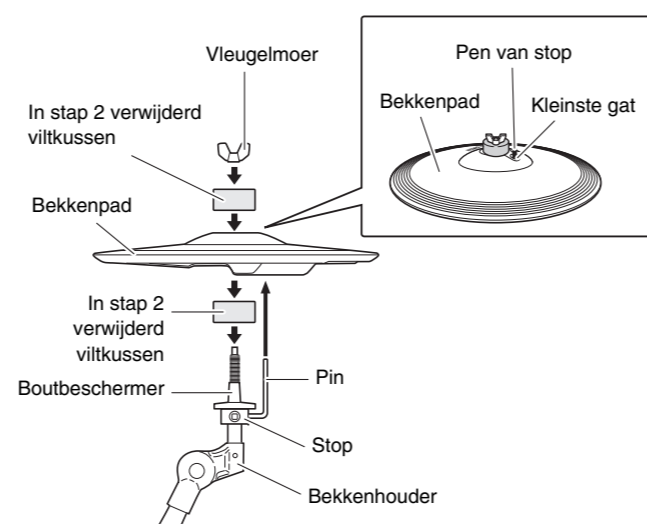

U speelt het gemakkelijkst als u in de buurt van het YAMAHA-logo slaat. Stel de hoogte, hoek en richting van de bekkenspad en hi-hatpad af op een positie waarin u tijdens het spelen op natuurlijke wijze rond het YAMAHA-logo kunt slaan. De juiste instelpositie is dat het YAMAHA-logo van de bekkenspad en hi-hatpad zichtbaar zijn vóór de speler. De richting van de bekkenspad en hi-hatpad is goed als u de richting van de stop afstelt zoals hieronder wordt getoond.

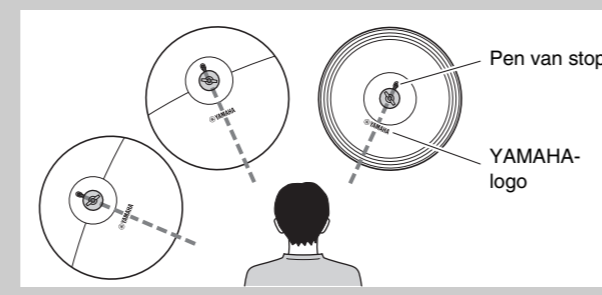

De kickpad monteren

1. Als u niet over een (apart verkrijgbare) drummat beschikt, legt u een stuk karton op de vloer om deze te beschermen tegen krassen.
2. Verwijder de vier vleugelbouten, veerringen en platte ringen van het kickpadframe en leg de combinaties terzijde in de volgorde waarin ze zijn verwijderd.
3. Verbind de voet met het frame zoals rechts in de illustratie, en maak deze vervolgens vast door de vleugelbouten, veerringen en platte ringen aan te brengen die in de vorige stap van de voet zijn verwijderd.

OPMERKING

Raadpleeg 'Opstellen' in de Gebruikershandleiding van de KP65 voor meer informatie over het monteren van het voetpedaal (apart verkrijgbaar).

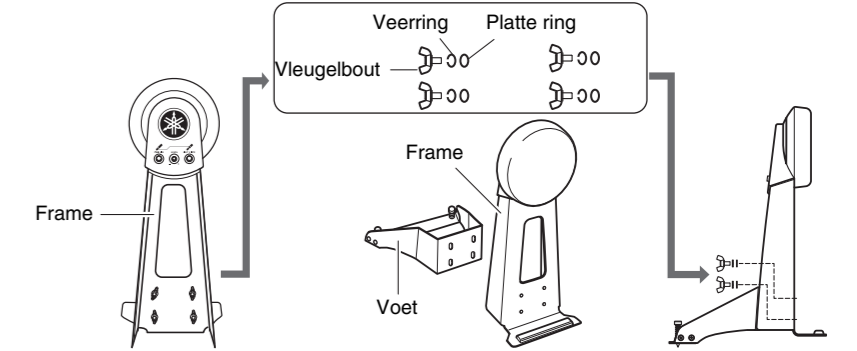

4. Plaats de hi-hatcontroller en de kickpad zoals wordt aangegeven in Voorbeeld van standaardmontage aan de andere kant van dit blad.

LET OP

Leg een apart verkrijgbare drummat op de vloer onder de hi-hatcontroller en de kickpad. In plaats daarvan kunt u karton van de verpakking van de drumkit of iets dergelijks op de vloer leggen om krassen op de vloer te voorkomen.

5. Sluit de pads aan op de drumtriggermodule.

Verbind de uitgang van elke pad met de bijbehorende triggeringsaansluiting van de drumtriggermodule, zoals hieronder wordt beschreven.

1. Steek de rechte uiteinden van de negenkanaals verdeelkabel in de triggeringsaansluitingen aan de achterkant van de drumtriggermodule.
 - Als u de standaardinstellingen gebruikt, duiden de stickers op elk van de verdeelkabelstekkers de naam van de bijbehorende pad aan.
2. Steek de haakse uiteinden van de negenkanaals verdeelkabel in de overeenkomstige pads.
3. Wikkel de kabels voor de snarepad, de tompads, de bekkenspads en de hi-hatpad rond de kabelklemmen om te voorkomen dat ze worden losgetrokken.

LET OP

Als u padkabels te veel buigt, kunnen ze worden beschadigd. Zorg daarom dat deze kabels niet in een scherpe hoek worden geknikt als u ze om de klemmen wikkelt.

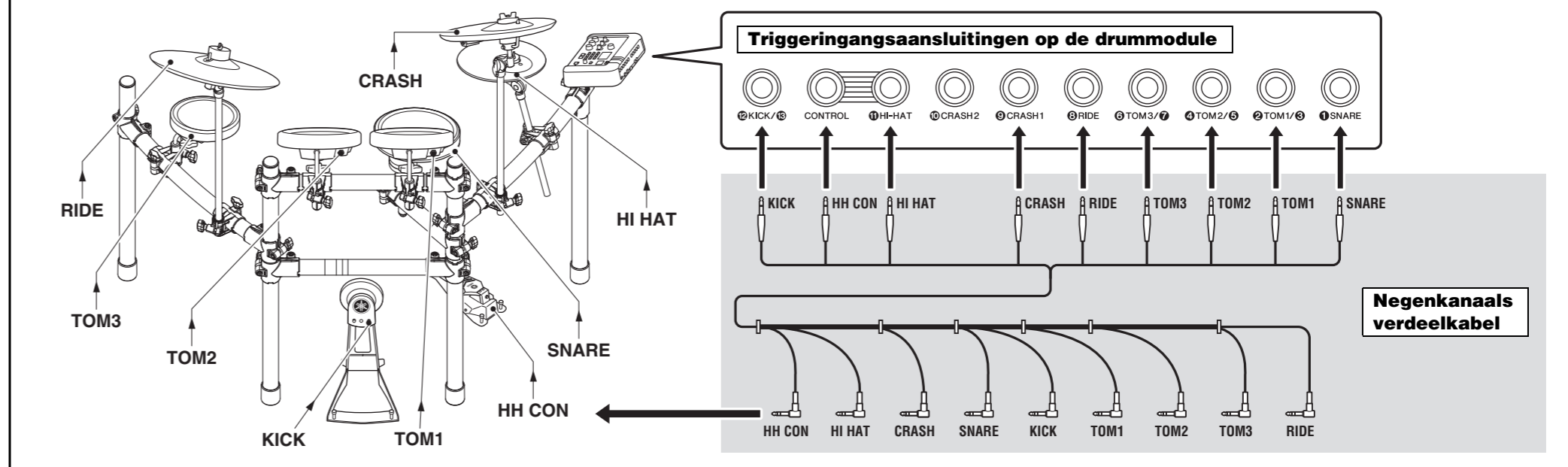

6. Sluit de drumtriggermodule aan op de netvoeding.

1. Steek het netsnoer van de netadapter in de aansluiting $12V \text{ --- } + \text{ --- } -$. Haak het netsnoer van de netadapter achter de kabelclip om de kabel op zijn plaats te houden.

VOORZICHTIG

Overmatig buigen kan het netsnoer van de netadapter beschadigen. Zorg er daarom voor dat de kabel niet wordt geknikt in een scherpe hoek terwijl u het om de clips wikkelt. Dit kan brand of een elektrische schok veroorzaken.

Achterpaneel van drumtriggermodule

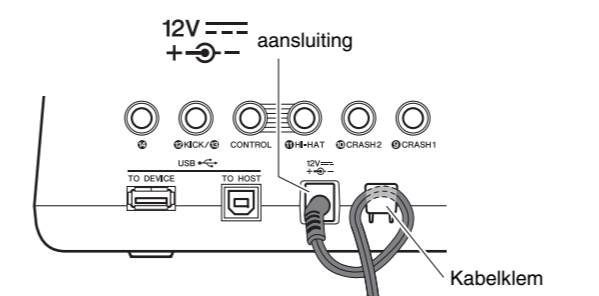

2. Gebruik de kabelbandjes om de kabels op het rek voor elektronische drums te bevestigen, op de posities die in de afbeelding rechts zijn omcirkeld. (O)

Als u de kabelband vanaf de zijkant weg van de drumtriggermodule bevestigt, kunt u gemakkelijker verbindingen maken.

3. Sluit het netsnoer van de adapter aan op een wandstopcontact.

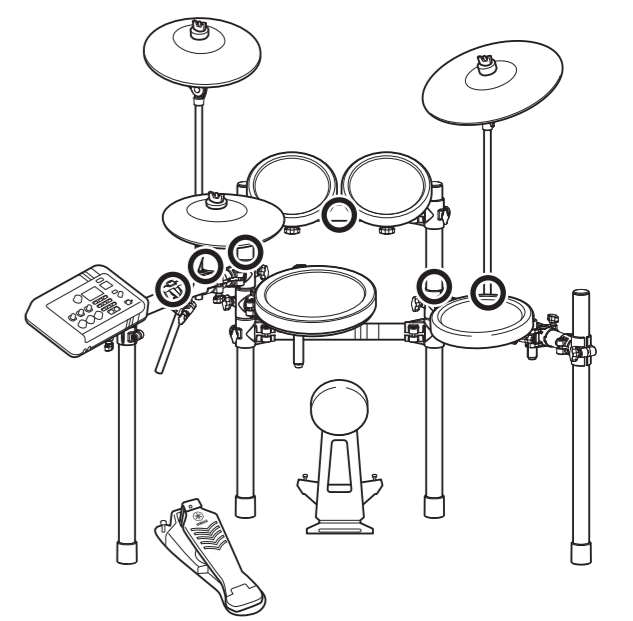

7. De drumtriggermodule configureren.

Selecteer de triggeringsetup 'DTX6K-X' op uw drumtriggermodule. (Raadpleeg 'Aanvangsinstellingen (triggerinstellingswizzard)' in de Gebruikershandleiding van de DTX-PRO.)

De selectie van de triggerinstellingen is erg belangrijk. Als u de verkeerde triggerinstelling kiest, heeft een negatief effect op uw manier van spelen. Gebruik voor optimale prestaties de juiste triggerinstelling die overeenkomt met uw specifieke elektronische drumkit.

Uitgangsniveau van kickpad (LEVEL) aanpassen:

Pas het uitgaande triggeringsignaal aan uw gewenste instelling aan met de knop voor het aanpassen van het niveau van de KP65-kickpad. Raadpleeg 'Aanpassing van het uitgangsniveau' in de Gebruikershandleiding van de KP65 voor meer informatie.

Uw elektronische drumkit is nu klaar.

* Voor instructies voor het inschakelen van de drumtriggermodule, het produceren van geluiden en andere vervolgstappen raadpleegt u de Gebruikershandleiding die bij de module is geleverd.