



DIGITAL MIXING SYSTEM

RIVAGE

PM3

CONTROL SURFACE

CS-R3

Mode d'emploi

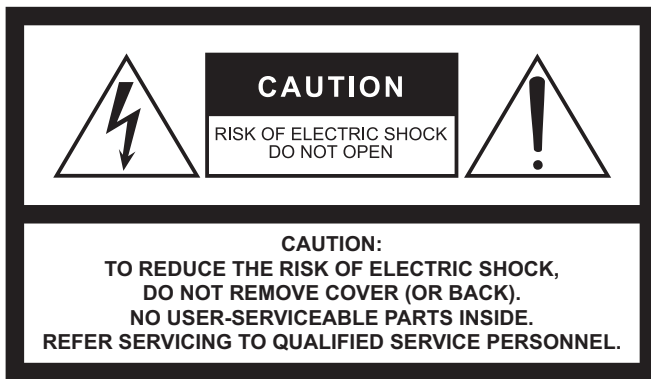

The above warning is located on the rear of the unit.



L'avertissement ci-dessus est situé sur l'arrière de l'unité.

Explanation of Graphical Symbols Explication des symboles



The lightning flash with arrowhead symbol within an equilateral triangle is intended to alert the user to the presence of uninsulated "dangerous voltage" within the product's enclosure that may be of sufficient magnitude to constitute a risk of electric shock to persons.

L'éclair avec une flèche à l'intérieur d'un triangle équilatéral est destiné à attirer l'attention de l'utilisateur sur la présence d'une « tension dangereuse » non isolée à l'intérieur de l'appareil, pouvant être suffisamment élevée pour constituer un risque d'électrocution.



The exclamation point within an equilateral triangle is intended to alert the user to the presence of important operating and maintenance (servicing) instructions in the literature accompanying the product.

Le point d'exclamation à l'intérieur d'un triangle équilatéral est destiné à attirer l'attention de l'utilisateur sur la présence d'instructions importantes sur l'emploi ou la maintenance (réparation) de l'appareil dans la documentation fournie.

IMPORTANT SAFETY INSTRUCTIONS

- 1 Read these instructions.
- 2 Keep these instructions.
- 3 Heed all warnings.
- 4 Follow all instructions.
- 5 Do not use this apparatus near water.
- 6 Clean only with dry cloth.
- 7 Do not block any ventilation openings. Install in accordance with the manufacturer's instructions.
- 8 Do not install near any heat sources such as radiators, heat registers, stoves, or other apparatus (including amplifiers) that produce heat.
- 9 Do not defeat the safety purpose of the polarized or grounding-type plug. A polarized plug has two blades with one wider than the other. A grounding type plug has two blades and a third grounding prong. The wide blade or the third prong are provided for your safety. If the provided plug does not fit into your outlet, consult an electrician for replacement of the obsolete outlet.
- 10 Protect the power cord from being walked on or pinched particularly at plugs, convenience receptacles, and the point where they exit from the apparatus.
- 11 Only use attachments/accessories specified by the manufacturer.
- 12 Use only with the cart, stand, tripod, bracket, or table specified by the manufacturer, or sold with the apparatus. When a cart is used, use caution when moving the cart/apparatus combination to avoid injury from tip-over.
- 13 Unplug this apparatus during lightning storms or when unused for long periods of time.
- 14 Refer all servicing to qualified service personnel. Servicing is required when the apparatus has been damaged in any way, such as power-supply cord or plug is damaged, liquid has been spilled or objects have fallen into the apparatus, the apparatus has been exposed to rain or moisture, does not operate normally, or has been dropped.



WARNING

TO REDUCE THE RISK OF FIRE OR ELECTRIC SHOCK, DO NOT EXPOSE THIS APPARATUS TO RAIN OR MOISTURE.

(UL60065_03)

PRÉCAUTIONS CONCERNANT LA SÉCURITÉ

- 1 Lire ces instructions.
- 2 Conserver ces instructions.
- 3 Tenir compte de tous les avertissements.
- 4 Suivre toutes les instructions.
- 5 Ne pas utiliser ce produit à proximité d'eau.
- 6 Nettoyer uniquement avec un chiffon propre et sec.
- 7 Ne pas bloquer les orifices de ventilation. Installer l'appareil conformément aux instructions du fabricant.
- 8 Ne pas installer l'appareil à proximité d'une source de chaleur comme un radiateur, une bouche de chaleur, un poêle ou tout autre appareil (y compris un amplificateur) produisant de la chaleur.
- 9 Ne pas modifier le système de sécurité de la fiche polarisée ou de la fiche de terre. Une fiche polarisée dispose de deux broches dont une est plus large que l'autre. Une fiche de terre dispose de deux broches et d'une troisième pour le raccordement à la terre. Cette broche plus large ou cette troisième broche est destinée à assurer la sécurité de l'utilisateur. Si la fiche équipant l'appareil n'est pas compatible avec les prises de courant disponibles, faire remplacer les prises par un électricien.
- 10 Acheminer les cordons d'alimentation de sorte qu'ils ne soient pas piétinés ni coincés, en faisant tout spécialement attention aux fiches, prises de courant et au point de sortie de l'appareil.
- 11 Utiliser exclusivement les fixations et accessoires spécifiés par le fabricant.
- 12 Utiliser exclusivement le chariot, le stand, le trépied, le support ou la table recommandés par le fabricant ou vendus avec cet appareil. Si l'appareil est posé sur un chariot, déplacer le chariot avec précaution pour éviter tout risque de chute et de blessure.
- 13 Débrancher l'appareil en cas d'orage ou lorsqu'il doit rester hors service pendant une période prolongée.
- 14 Confier toute réparation à un personnel qualifié. Faire réparer l'appareil s'il a subi tout dommage, par exemple si la fiche ou le cordon d'alimentation est endommagé, si du liquide a coulé ou des objets sont tombés à l'intérieur de l'appareil, si l'appareil a été exposé à la pluie ou à de l'humidité, si l'appareil ne fonctionne pas normalement ou est tombé.



AVERTISSEMENT

POUR RÉDUIRE LES RISQUES D'INCENDIE OU DE DÉCHARGE ÉLECTRIQUE, N'EXPOSEZ PAS CET APPAREIL À LA PLUIE OU À L'HUMIDITÉ.

(UL60065_03)

FCC INFORMATION (U.S.A.)

1. IMPORTANT NOTICE: DO NOT MODIFY THIS UNIT!

This product, when installed as indicated in the instructions contained in this manual, meets FCC requirements. Modifications not expressly approved by Yamaha may void your authority, granted by the FCC, to use the product.

2. IMPORTANT:

When connecting this product to accessories and/or another product use only high quality shielded cables. Cable/s supplied with this product MUST be used. Follow all installation instructions. Failure to follow instructions could void your FCC authorization to use this product in the USA.

3. NOTE:

This product has been tested and found to comply with the requirements listed in FCC Regulations, Part 15 for Class "B" digital devices. Compliance with these requirements provides a reasonable level of assurance that your use of this product in a residential environment will not result in harmful interference with other electronic devices. This equipment generates/uses radio frequencies and, if not installed and used according to the instructions found in the users manual, may cause interference harmful to the operation of other electronic devices. Compliance with FCC regulations does

not guarantee that interference will not occur in all installations. If this product is found to be the source of interference, which can be determined by turning the unit "OFF" and "ON", please try to eliminate the problem by using one of the following measures:

Relocate either this product or the device that is being affected by the interference.

Utilize power outlets that are on different branch (circuit breaker or fuse) circuits or install AC line filter/s.

In the case of radio or TV interference, relocate/reorient the antenna. If the antenna lead-in is 300 ohm ribbon lead, change the lead-in to co-axial type cable.

If these corrective measures do not produce satisfactory results, please contact the local retailer authorized to distribute this type of product. If you can not locate the appropriate retailer, please contact Yamaha Corporation of America, Electronic Service Division, 6600 Orangethorpe Ave, Buena Park, CA90620

The above statements apply ONLY to those products distributed by Yamaha Corporation of America or its subsidiaries.

(class B)

COMPLIANCE INFORMATION STATEMENT (Supplier's declaration of conformity procedure)

Responsible Party : Yamaha Corporation of America
Address : 6600 Orangethorpe Ave., Buena Park, Calif. 90620
Telephone : 714-522-9011
Type of Equipment : Control Surface
Model Name : CS-R3

This device complies with Part 15 of the FCC Rules.

Operation is subject to the following two conditions:

- 1) this device may not cause harmful interference, and
- 2) this device must accept any interference received including interference that may cause undesired operation.

(FCC SDoC)

This product contains a battery that contains perchlorate material.
Perchlorate Material—special handling may apply,
See www.dtsc.ca.gov/hazardouswaste/perchlorate.

* This applies only to products distributed by Yamaha Corporation of America.

(Perchlorate)

Informations concernant la collecte et le traitement des déchets d'équipements électriques et électroniques



Le symbole sur les produits, l'emballage et/ou les documents joints signifie que les produits électriques ou électroniques usagés ne doivent pas être mélangés avec les déchets domestiques habituels.

Pour un traitement, une récupération et un recyclage appropriés des déchets d'équipements électriques et électroniques, veuillez les déposer aux points de collecte prévus à cet effet, conformément à la réglementation nationale.

En vous débarrassant correctement des déchets d'équipements électriques et électroniques, vous contribuerez à la sauvegarde de précieuses ressources et à la prévention de potentiels effets négatifs sur la santé humaine qui pourraient advenir lors d'un traitement inapproprié des déchets.

Pour plus d'informations à propos de la collecte et du recyclage des déchets d'équipements électriques et électroniques, veuillez contacter votre municipalité, votre service de traitement des déchets ou le point de vente où vous avez acheté les produits.

Pour les professionnels dans l'Union européenne :

Si vous souhaitez vous débarrasser des déchets d'équipements électriques et électroniques, veuillez contacter votre vendeur ou fournisseur pour plus d'informations.

Informations sur la mise au rebut dans d'autres pays en dehors de l'Union européenne :

Ce symbole est seulement valable dans l'Union européenne. Si vous souhaitez vous débarrasser de déchets d'équipements électriques et électroniques, veuillez contacter les autorités locales ou votre fournisseur et demander la méthode de traitement appropriée.

(weee_eu_fr_02)

PRÉCAUTIONS D'USAGE

PRIÈRE DE LIRE ATTENTIVEMENT AVANT DE PROCÉDER À TOUTE MANIPULATION

Rangez ce manuel en lieu sûr afin de pouvoir le consulter ultérieurement.

Ce produit est destiné à être utilisé dans une salle ou pour des événements. Ne l'utilisez pas à des fins autres que celles prévues. À des fins de sécurité, les utilisateurs novices ou incapables de manipuler le produit conformément à ce manuel doivent être supervisés par des personnes responsables.



AVERTISSEMENT

Veillez à toujours respecter les précautions élémentaires énumérées ci-après pour éviter les blessures graves, voire mortelles, provoquées par une électrocution, un court-circuit, des dégâts matériels, un incendie ou tout autre accident. La liste des précautions décrites ci-dessous n'est toutefois pas exhaustive :

En cas d'anomalie

- Si l'un des problèmes décrits ci-dessous survient, désactivez immédiatement l'interrupteur d'alimentation et retirez la fiche électrique de la prise.
 - Le cordon d'alimentation est effiloché ou la fiche électrique endommagée.
 - Une odeur inhabituelle ou de la fumée est émise.
 - Un objet est tombé à l'intérieur du produit ou de l'eau s'y est infiltré.
 - Une brusque perte de son est survenue durant l'utilisation du produit.
 - Le produit présente des fissures ou des dégâts visibles.
 Faites ensuite contrôler ou réparer le produit par un technicien Yamaha qualifié.

Alimentation/cordon d'alimentation

- Ne laissez pas le cordon d'alimentation à proximité de sources de chaleur, telles que des radiateurs ou des éléments chauffants. Évitez de le plier de façon excessive ou de l'endommager de quelque manière que ce soit, de placer dessus des objets lourds, de le laisser traîner là où l'on pourrait marcher ou trébucher dessus. Évitez d'enrouler dessus d'autres câbles.
- Veillez à ce que la tension utilisée soit uniquement celle qui est indiquée pour le produit. Celle-ci est imprimée sur la plaque signalétique du produit.
- Utilisez exclusivement le cordon et la fiche d'alimentation fournis. Si vous avez l'intention d'exploiter ce produit dans une zone géographique différente de celle où vous l'avez acheté, le cordon d'alimentation fourni pourra se révéler incompatible. Veuillez vérifier ce point auprès de votre distributeur Yamaha.
- Vérifiez périodiquement l'état de la prise électrique, dépoussiérez-la et nettoyez-la en prenant soin de retirer toutes les impuretés qui pourraient s'y accumuler.
- Veillez à insérer complètement la fiche électrique pour éviter tout risque d'électrocution ou d'incendie.

- Ce produit est alimenté à partir de plusieurs sources. Lors de l'installation du produit, assurez-vous que la prise secteur que vous utilisez est facilement accessible. En cas de problème ou de dysfonctionnement, coupez immédiatement l'alimentation et débranchez toutes les fiches de la prise. Même si les interrupteurs d'alimentation sont en position désactivée, le produit n'est pas déconnecté de la source d'électricité tant que le cordon d'alimentation reste branché sur la prise murale.



- Débranchez la fiche électrique de la prise murale lorsque vous n'utilisez pas le produit pendant un certain temps ou en cas d'orage.
- Ne touchez pas le produit ou la fiche électrique pendant un orage électrique.
- Veillez à brancher l'instrument sur une prise appropriée raccordée à la terre. Toute installation non correctement mise à la terre risque d'entraîner un choc électrique, un incendie ou l'endommagement de l'appareil.

Ne pas ouvrir

- Ce produit ne contient aucune pièce nécessitant l'intervention de l'utilisateur. N'essayez pas de démonter ou de modifier les composants internes de quelque manière que ce soit.

Avertissement relatif à la présence d'eau/ Avertissement relatif au risque d'incendie

- N'exposez pas le produit à la pluie et ne l'utilisez pas près d'une source d'eau ou dans un milieu humide. Ne déposez pas dessus des récipients (tels que des vases, des bouteilles ou des verres) contenant des liquides qui risqueraient de s'infiltrer par les ouvertures.
- N'essayez jamais de retirer ou d'insérer la fiche électrique avec les mains mouillées.
- Ne placez pas d'objets brûlants ou de flammes nues à proximité du produit, au risque de provoquer un incendie.

Perte de capacités auditives

- Avant de mettre les appareils sous/hors tension, vérifiez que tous les niveaux de volume sont réglés sur la position minimale. Le non-respect de ces mesures peut provoquer une perte d'acuité auditive, entraîner un risque d'électrocution ou endommager l'équipement.
- Lorsque vous mettez le système audio sous tension, allumez toujours l'amplificateur de puissance en DERNIER pour éviter d'endommager votre ouïe ainsi que les haut-parleurs. À la mise hors tension, vous devez éteindre l'amplificateur en PREMIER pour la même raison.
- N'utilisez pas le casque pendant une période prolongée et à un volume trop élevé ou inconfortable pour l'oreille, au risque d'endommager votre ouïe de façon permanente. Si vous constatez une baisse d'acuité auditive ou que vous entendez des sifflements, consultez un médecin.



ATTENTION

Veillez à toujours observer les précautions d'emploi élémentaires énumérées ci-dessous afin d'éviter tout risque de blessure pour vous-même et pour autrui. La liste des précautions décrites ci-dessous n'est toutefois pas exhaustive :

Alimentation/cordon d'alimentation

- Veillez à toujours saisir la fiche elle-même, et non le cordon, pour la retirer du produit ou de la prise d'alimentation. Si vous tirez sur le cordon, vous risquerez de l'endommager.

Emplacement et connexions

- Ne placez pas l'appareil dans une position instable ou sur un emplacement soumis à des vibrations excessives, afin d'éviter qu'il ne se renverse accidentellement et ne provoque des blessures.
- Conservez ce produit hors de portée des enfants. Ce produit ne doit pas être utilisé dans un endroit où des enfants sont susceptibles d'être présents.
- N'obstruez pas les orifices d'aération. Ce produit est pourvu d'orifices d'aération à l'arrière et sous la partie avant afin d'éviter que la température interne ne devienne trop élevée. Veillez tout particulièrement à ne pas placer le produit sur le côté ou à l'envers. Une mauvaise aération peut entraîner la surchauffe et l'endommagement du produit, ou même provoquer un incendie.
- Ne disposez pas le produit dans un emplacement où il pourrait entrer en contact avec des gaz corrosifs ou de l'air à haute teneur en sel, car cela pourrait provoquer des dysfonctionnements.
- Avant de déplacer le produit, débranchez-en tous les câbles connectés.
- En cas de transport ou de déplacement du produit, faites toujours appel à au moins deux personnes. Toute tentative pour soulever ce produit par vous-même peut occasionner des blessures, notamment au dos, ou entraîner la chute et la dislocation du produit, ce qui pourrait entraîner d'autres blessures.

Entretien

- Retirez la fiche d'alimentation de la prise secteur lors du nettoyage du produit.

Précautions d'utilisation

- Ne vous appuyez pas sur le produit et ne déposez pas dessus des objets lourds.

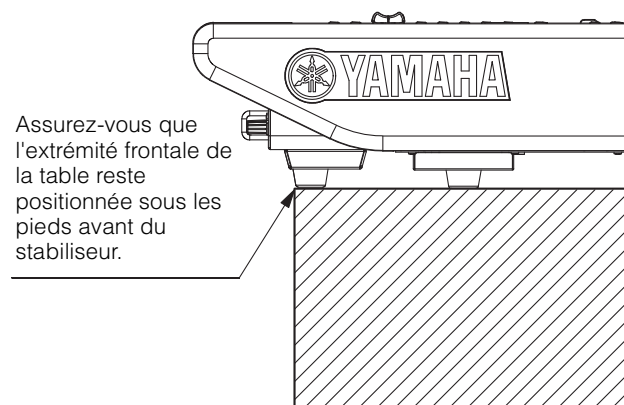

Pile de secours

- Ne tentez pas de remplacer la pile de secours vous-même. Vous risqueriez de faire exploser le produit et/ou de l'endommager. Lorsque la pile de secours doit être remplacée, l'écran affiche « Low Battery » (Pile faible) ou « No Battery » (Plus de pile). Dans ce cas, contactez votre distributeur Yamaha et faites immédiatement remplacer la pile de sauvegarde par un technicien Yamaha qualifié.

AVIS

Veillez à toujours observer les avis ci-dessous afin d'éviter d'abimer le produit, de provoquer son dysfonctionnement ou d'endommager les données et le matériel avoisinant.

Manipulation et entretien

- Ne connectez pas directement ce produit à un réseau Wi-Fi public et/ou à Internet. Connectez ce produit à Internet uniquement via un routeur doté de dispositifs de protection par mots de passe forts. Consultez le fabricant de votre routeur pour obtenir des informations sur les bonnes pratiques en matière de sécurité.
- N'utilisez pas le produit à proximité d'une télévision, d'une radio ou d'autres produits électriques. En effet, ces produits risquent de générer du bruit.
- Ne laissez pas le produit exposé à un environnement trop poussiéreux, à des vibrations excessives ou à des conditions de chaleur et de froid extrêmes, au risque de déformer le panneau, de provoquer un dysfonctionnement de l'unité ou d'endommager ses composants internes.
- Évitez d'installer le produit dans des endroits soumis à des changements de température importants. Cela risque d'entraîner la formation de condensation à l'intérieur du produit ou à sa surface et de provoquer sa dislocation.
- S'il y a des raisons de croire qu'une condensation s'est produite, laissez le produit inactif pendant plusieurs heures sans l'allumer jusqu'à ce que la condensation se soit complètement évaporée, pour éviter tout dommage.
- Ne déposez pas d'objets en vinyle, en plastique ou en caoutchouc sur le produit, car ceux-ci risquent d'en décolorer le panneau ou de l'altérer.
- Utilisez un chiffon sec et doux pour le nettoyage du produit. N'utilisez pas de diluants à peinture, de solvants, de liquides de nettoyage ou de chiffons imprégnés de produits chimiques, car cela pourrait causer une altération ou une décoloration du produit.
- N'appliquez pas d'huile, de graisse ni de produit d'entretien sur les faders. Cela pourrait endommager les contacts électriques ou entraver le déplacement des faders.

Enregistrement des données

- Si le message « Low Battery » (Batterie faible) ou « No Battery » (Pas de batterie) apparaît, laissez l'instrument sous tension et transférez immédiatement toutes les données que vous souhaitez enregistrer sur un ordinateur ou un autre produit de stockage externe afin d'éviter toute perte de données ou tout dégât.

Informations

À propos des droits d'auteur

- La copie de données musicales disponibles dans le commerce, y compris, mais sans s'y limiter, les données MIDI et/ou audio, est strictement interdite, sauf pour un usage personnel.

À propos des fonctions et données intégrées au produit

- Même lorsque les interrupteurs d'alimentation sont en position de veille (voyant d'alimentation éteint), une faible quantité d'électricité circule toujours dans le produit. Si vous n'utilisez pas le produit pendant une période prolongée, veuillez à débrancher le cordon d'alimentation de la prise murale.
- Les connecteurs de type XLR sont câblés comme suit (norme CEI60268) : broche 1 : masse, broche 2 : chaud (+), broche 3 : froid (-).
- La fourniture de ce produit ne confère aucune licence ni aucun droit de distribution du contenu créé grâce à ce produit dans des systèmes de diffusion commerciaux (terrestres, satellitaires, câblés et/ou via d'autres canaux de distribution), des applications de diffusion en continu (via Internet, un intranet et/ou d'autres réseaux), d'autres systèmes de distribution de contenus (applications audio payantes ou à la demande et autres applications similaires) ou sur des supports physiques (CD, DVD, puces à semi-conducteur, disques durs, cartes mémoire, etc.). Une licence indépendante est obligatoire pour ce type d'utilisation. Pour plus d'informations, consultez notre page Web, à l'adresse suivante : <http://mp3licensing.com>.

À propos de ce manuel

- Les illustrations et les captures d'écran figurant dans ce manuel servent uniquement à expliciter les instructions.
- Yamaha Corporation n'offre aucune garantie quant à l'utilisation du logiciel et de la documentation et ne peut en aucun cas être tenu responsable des dommages éventuels résultant de l'utilisation de ce manuel et du logiciel.
- Windows est une marque déposée de Microsoft® Corporation aux États-Unis et dans d'autres pays.
- Apple, Mac et iPad sont des marques commerciales d'Apple Inc., déposées aux États-Unis et dans d'autres pays.
- Les noms de sociétés et de produits cités dans ce manuel sont des marques commerciales ou déposées appartenant à leurs détenteurs respectifs.
- Le logiciel est susceptible d'être modifié et mis à jour sans notification préalable.

À propos de la mise au rebut

- Ce produit contient des composants recyclables. Pour la mise au rebut de ce produit, contactez les autorités locales concernées.

Yamaha ne peut être tenu responsable des détériorations causées par une mauvaise manipulation du produit ou par des modifications apportées à celui-ci ni de la perte ou de la destruction de données.

Table des matières

PRÉCAUTIONS D'USAGE.....	4	Autres opérations.....	27
Introduction	8	Réinitialisation de l'unité sur les réglages d'usine par défaut.....	27
À propos des manuels.....	8	Réglage des faders (fonction Calibration).....	27
À propos des utilitaires	9	Résolution des problèmes	29
Mises à jour des microprogrammes.....	9	Caractéristiques techniques ..	30
Conventions utilisées dans ce manuel.....	9	Caractéristiques techniques générales	30
Accessoires.....	9	Caractéristiques techniques audio	30
Noms et fonctions des composants	10	Caractéristiques d'entrée/sortie....	31
Panneau supérieur.....	10	Tableau d'affectation des broches.....	32
Panneau avant.....	20	Diagrammes dimensionnels.....	33
Panneau arrière	21	Index.....	34
Mise sous/hors tension.....	23		
Connexion aux sources d'alimentation	23		
Mise hors tension de l'unité.....	23		
Installation et retrait des cartes proposées en option.....	24		
Installation d'une carte Mini-YGDAI.....	24		
Retrait de la carte Mini-YGDAI	24		
Écran tactile.....	25		
Fonctionnement de base de l'écran tactile	25		
Interface utilisateur à l'écran.....	25		
Affichage d'un écran tactile	26		

Introduction

Merci d'avoir acheté la Control Surface (Surface de contrôle) CS-R3 de Yamaha.

La CS-R3 est une surface de contrôle dédiée au système de mixage numérique de la série RIVAGE PM de Yamaha. Ce manuel fournit des informations sur les fonctions de base et les opérations destinées aux ingénieurs de mixage et au personnel technique des entreprises spécialisées dans les installations audio.

Pour tirer le meilleur parti des fonctionnalités supérieures de ce système et continuer d'en profiter pendant de longues années sans aucun problème, veuillez lire attentivement ce mode d'emploi avant d'utiliser le produit. Après avoir lu le manuel, conservez-le en lieu sûr pour pouvoir vous y référer ultérieurement.

À propos des manuels

- **CS-R3 Mode d'emploi (ce manuel)**
Ce guide décrit également les noms des composants et les fonctions disponibles via les panneaux de la CS-R3.
- **Fonctions Détaillées de la série RIVAGE PM**
Le manuel des Fonctions Détaillées contient des informations complètes sur l'ensemble des écrans et des fonctions de l'appareil et présente, étape par étape, les procédures et le processus de configuration y afférents pour vous aider à utiliser correctement le système de la série RIVAGE PM.
- **Manuel d'installation de RIVAGE PM Editor**
Ce guide vous explique comment installer le logiciel RIVAGE PM Editor.
- **RIVAGE PM StageMix Mode d'emploi**
Ce guide décrit une application iPad qui vous permet de contrôler sans fil le système de la série RIVAGE PM.

Utilisation du manuel PDF

Le manuel des Fonctions Détaillées de la série RIVAGE PM et le manuel d'installation du logiciel Editor sont des fichiers électroniques au format PDF que vous pouvez lire sur votre ordinateur. Utilisez Acrobat Reader pour les consulter à l'écran, rechercher des termes très rapidement, imprimer des pages spécifiques ou cliquer sur les liens qui permettent d'afficher des sections présentant un intérêt particulier à vos yeux. La possibilité de rechercher des termes ou de cliquer sur des liens conduisant directement aux sections pertinentes du document est un des avantages de ce format de fichier électronique. Nous vous encourageons à en profiter.

Vous pouvez télécharger la version la plus récente de l'application Acrobat Reader sur le site Web suivant :
<http://www.adobe.com/>

Tous les manuels sont disponibles au téléchargement depuis le site Web de Yamaha. Au besoin, vous pouvez consulter les informations les plus récentes relatives à ces manuels, accessibles en continu sur le site Web de Yamaha, à l'adresse suivante :

<https://download.yamaha.com/>

À propos des utilitaires

Les produits de la série RIVAGE PM peuvent être utilisés avec divers utilitaires.

- **RIVAGE PM Editor**

Ce programme d'application vous permet d'accéder aux fonctions disponibles sur la surface de contrôle. Vous pouvez utiliser l'ordinateur pour effectuer l'édition hors ligne en préparant à l'avance les réglages de la série RIVAGE PM, puis contrôler et ajuster ces réglages (par le biais du contrôle et du fonctionnement en ligne).

- **RIVAGE PM StageMix**

StageMix vous permet d'utiliser votre iPad sans fil pour contrôler les paramètres de votre console de mixage numérique Yamaha de la série RIVAGE PM. StageMix offre à l'ingénieur du son (qui est éloigné du système) la liberté de contrôler les paramètres à distance, tout en écoutant les résultats du point de vue des interprètes.

Les informations relatives à cette application logicielle sont disponibles sur le site Web mondial de Yamaha Pro Audio à l'adresse suivante :

<http://www.yamahaproaudio.com/>

Pour plus d'informations sur la procédure de téléchargement ou d'installation d'Editor ou de StageMix, ainsi que sur les divers détails de réglage, consultez le site Web répertorié ci-dessus ou le manuel d'installation joint au programme logiciel téléchargé.

Mises à jour des microprogrammes

Vous pouvez mettre à jour les microprogrammes de l'appareil afin d'en améliorer le fonctionnement et de remédier à toute défaillance éventuelle.

Les détails relatifs à la mise à jour des microprogrammes sont disponibles sur le site Web mondial de Yamaha Pro Audio, à l'adresse suivante :

<http://www.yamahaproaudio.com/>

Pour plus d'informations sur la mise à jour et la configuration de l'appareil, reportez-vous au guide de mise à jour des microprogrammes, disponible sur le site Web.

Conventions utilisées dans ce manuel

Dans ce manuel, les commutateurs et les boutons de commande du panneau sont respectivement désignés par les termes « touches » et « boutons ». Certains boutons ont une plage de réglages définie, allant d'une valeur minimale à une valeur maximale, alors que d'autres sont soumis à une rotation continue.

Par ailleurs, les touches virtuelles qui apparaissent sur l'écran sont aussi appelées « touches » et les boutons virtuels sont considérés comme des « boutons ».

Les commandes situées sur le panneau sont encadrées par des crochets [] (par ex., touche [CUE]) afin de les distinguer des touches et des boutons virtuels s'affichant à l'écran. Pour certaines commandes, le nom de la section apparaît avant les crochets (par exemple, touche SCENE MEMORY [STORE] = touche [STORE] de la section SCENE MEMORY).

Accessoires

- Cordon d'alimentation secteur × 2
(Plusieurs cordons d'alimentation secteur ayant différents types de formes de fiche peuvent être inclus selon la région.)
- Housse
- Nuendo Live (logiciel DAW)
- Mode d'emploi (ce manuel)

Noms et fonctions des composants

Panneau supérieur

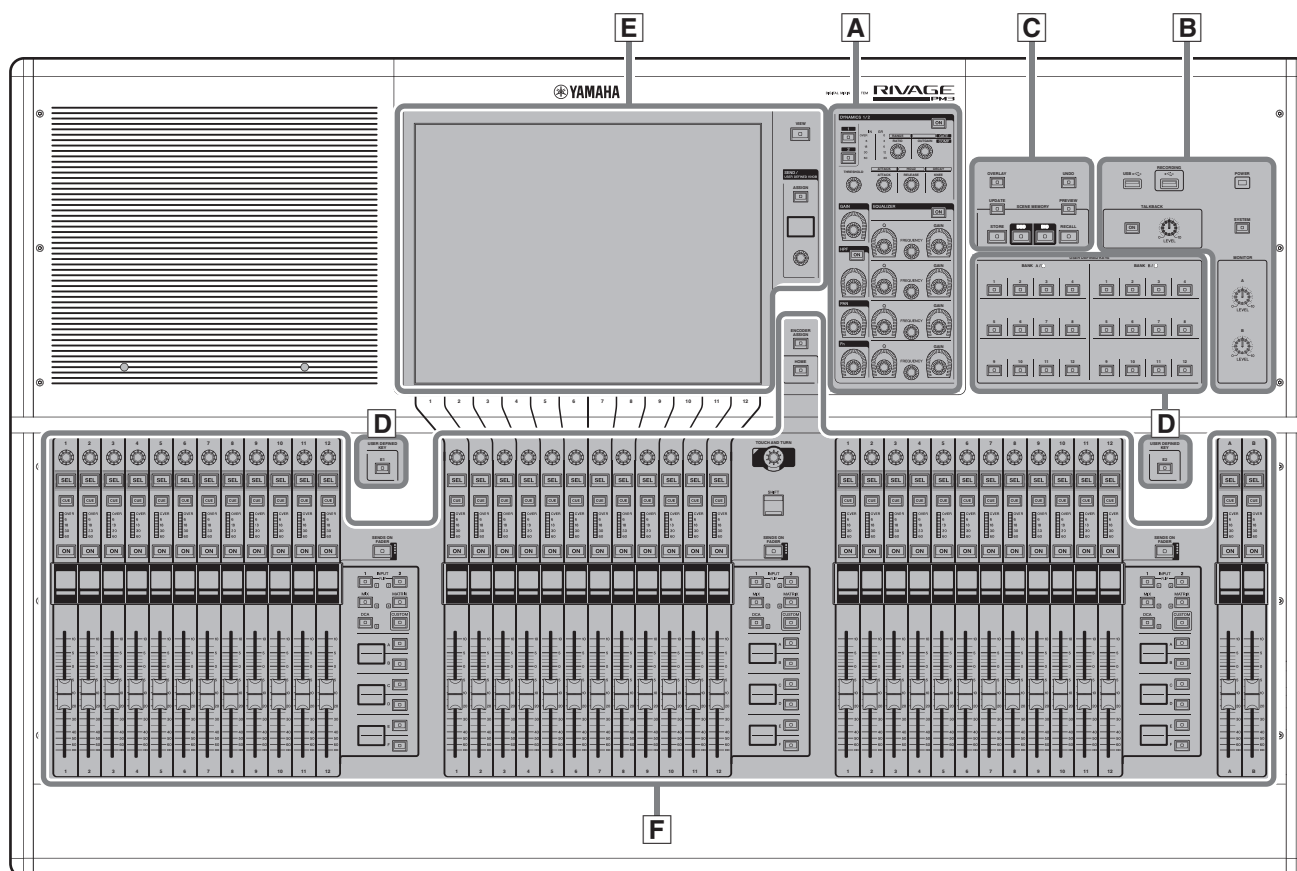

- A** Section Selected Channel → page 11
- B** Section UTILITY → page 13
- C** Section SCENE MEMORY → page 14
- D** Section USER DEFINED KEYS → page 15
- E** Section Touch Screen → page 16
- F** Section Channel Strip → page 17

A Section Selected Channel (Canal sélectionné)

Cette section vous permet de régler les paramètres du canal actuellement sélectionné.

Les boutons de la section Selected Channel permettent d'accéder à la fonction Touch Sense (Sensibilité au toucher).

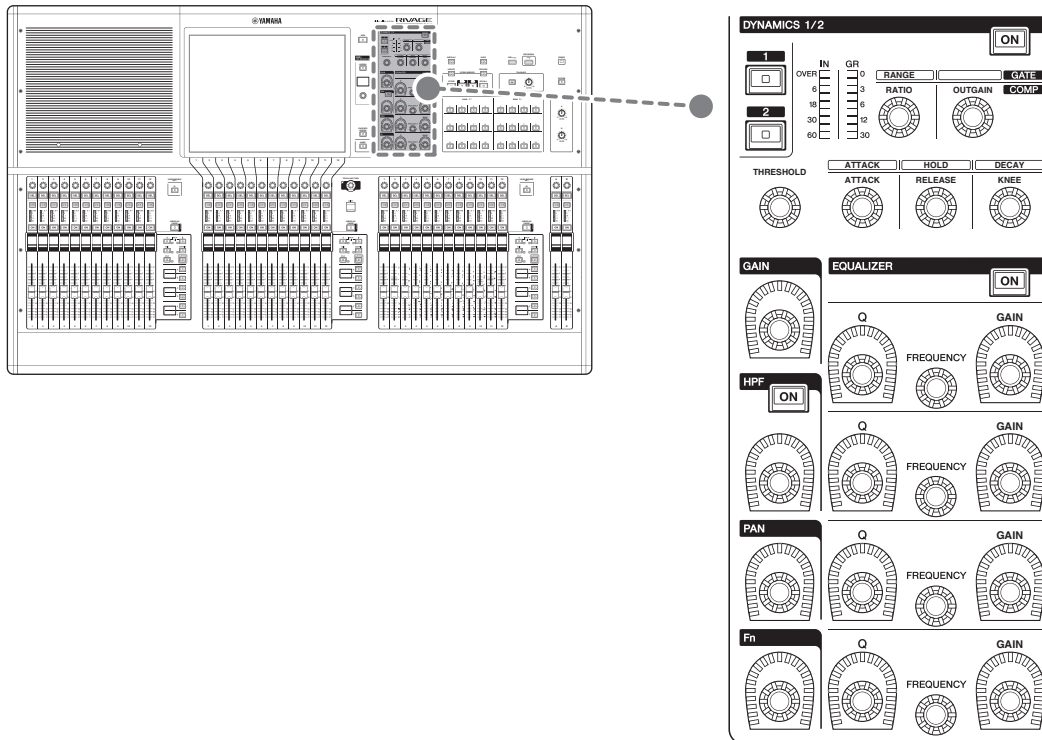

DYNAMICS 1/2 (Dynamique 1/2)

Cette section vous permet de sélectionner Dynamics 1 ou Dynamics 2 et de procéder à des réglages détaillés. Vous pouvez également afficher le niveau d'entrée et la réduction de gain des dynamiques sélectionnées.

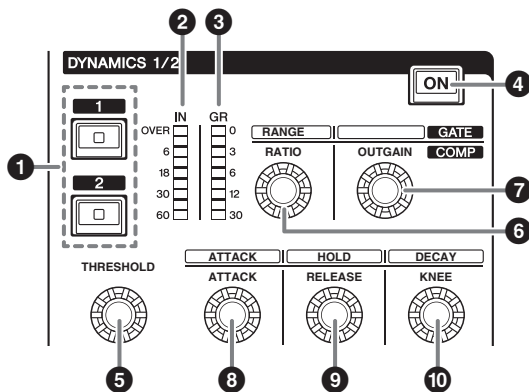

- 1 Touches DYNAMICS [1]/[2]**
 Ces touches permettent de sélectionner le réglage Dynamics 1 ou Dynamics 2.
- 2 Voyants DEL de la section IN (Entrée) de DYNAMICS 1/2**
 Indiquent le niveau d'entrée des dynamiques sélectionnées.
- 3 Voyants DEL de la section GR (Réduction de gain) de DYNAMICS 1/2**
 Indiquent le niveau de réduction de gain appliqué aux dynamiques sélectionnées.
- 4 Touche DYNAMICS 1/2 [ON] (Activation)**
 Active ou désactive les dynamiques.

5-10 Boutons de réglage de DYNAMICS 1/2

Ces boutons vous permettent d'effectuer des réglages détaillés de Dynamics 1 et Dynamics 2. Les fonctions des boutons disponibles varient en fonction du type de dynamique sélectionnée. Pour plus de détails sur les types de dynamiques, reportez-vous au manuel des Fonctions Détaillées de la série RIVAGE PM.

Type de processeur de dynamiques	5	6	7	8	9	10
GATE/DUCKING	THRESHOLD	RANGE	—	ATTACK	HOLD	DECAY
COMP/EXPANDER	THRESHOLD	RATIO	OUTGAIN	ATTACK	RELEASE	KNEE
DE-ESSER	THRESHOLD	FREQ	Q	—	—	TYPE

GAIN, HPF, PAN, Fn

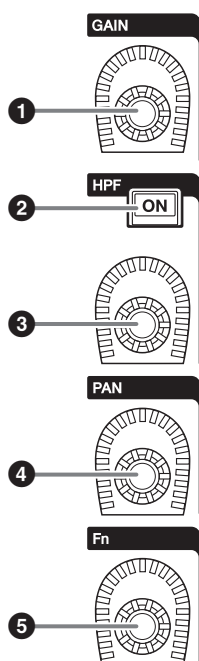

- 1 Bouton [GAIN]**
Contrôle le gain analogique ou le gain numérique.
- 2 Touche HPF [ON]**
Active ou désactive le paramètre HPF (Filtre passe-haut).
- 3 Bouton [HPF]**
Règle la fréquence de coupure du filtre HPF.
- 4 Bouton [PAN] (Panoramique)**
Règle le balayage panoramique du signal envoyé vers les bus stéréo.
- 5 Bouton [Fn] (Fonction)**
Règle le paramètre spécifié.

EQUALIZER (Égaliseur)

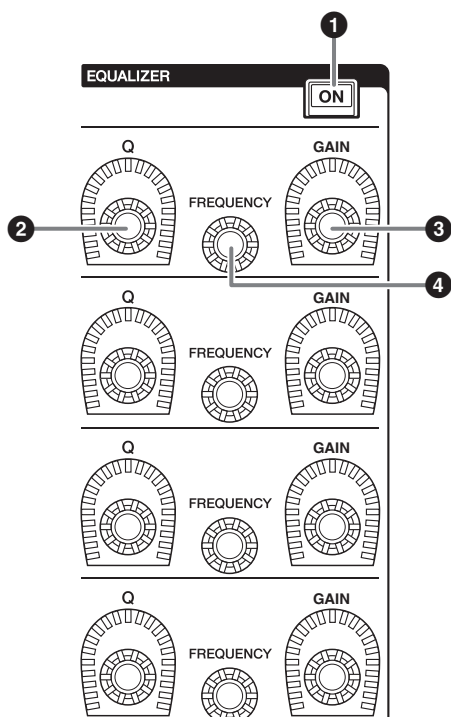

- 1 Touche EQUALIZER [ON]**
Active ou désactive l'égaliseur.
- 2 Boutons EQUALIZER [Q]**
Spécifie la valeur Q (Largeur de bande).
- 3 Boutons EQUALIZER [GAIN]**
Règlent le gain.
- 4 Boutons EQUALIZER [FREQUENCY]**
Règlent la fréquence.

B Section UTILITY (Utilitaires)

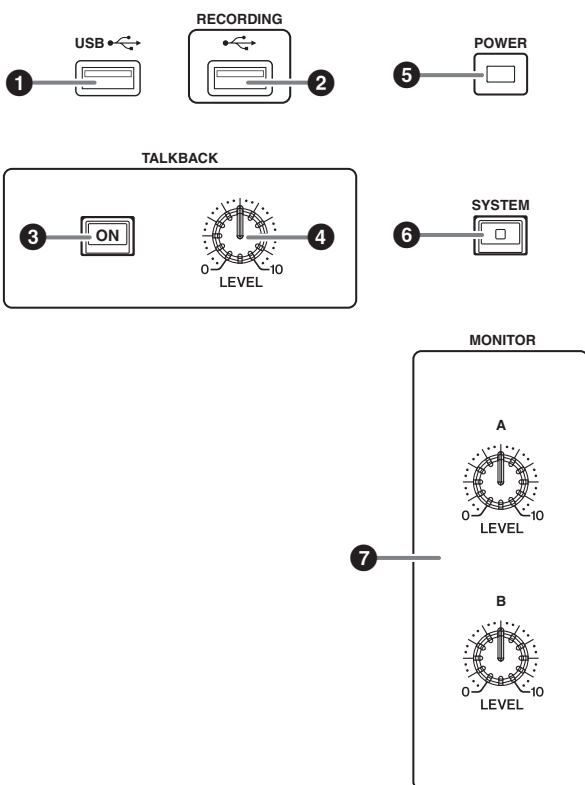
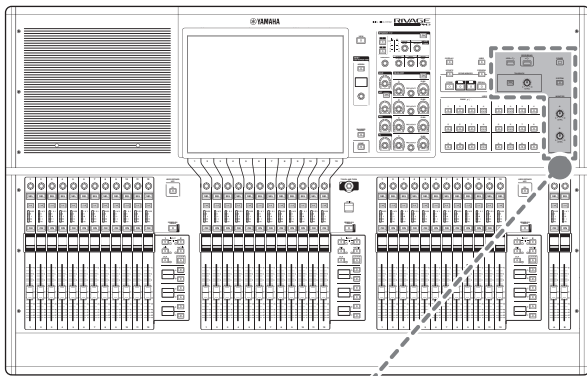

1 Port USB

Permet de connecter un périphérique USB (tel qu'une souris, un clavier ou un lecteur flash USB). Utilisez un lecteur flash USB pour stocker les données internes du système et charger les données stockées sur le système.

■ Format des lecteurs flash USB pris en charge

Les formats FAT16 et FAT32 sont pris en charge.

■ Protection en écriture

Certains lecteurs flash USB disposent d'une fonction de protection en écriture qui empêche les données d'être effacées accidentellement.

Si votre lecteur flash USB contient des données importantes, nous vous conseillons d'activer la fonction de protection en écriture pour prévenir tout effacement accidentel.

Par ailleurs, pensez à vérifier que le dispositif de protection en écriture de votre lecteur flash USB est désactivé avant d'enregistrer des données sur ce dernier.

Pour obtenir les toutes dernières informations sur les lecteurs flash USB pouvant être utilisés avec le système, visitez le site Web mondial de Yamaha Pro Audio, à l'adresse suivante :

<http://www.yamahaproaudio.com/>

AVIS

Évitez de retirer le lecteur flash USB du connecteur USB ou de mettre l'unité hors tension lorsque celle-ci accède aux données, par exemple en cours d'enregistrement, de téléchargement ou de suppression de données.

Cela pourrait endommager votre lecteur flash ou corrompre les données stockées sur l'unité ou sur le lecteur.

2 Port RECORDING (Enregistrement)

Permet de connecter un lecteur flash USB à des fins d'enregistrement ou de reproduction des fichiers audio. Les formats de fichier pris en charge comprennent les types WAV et MP3.

Pour obtenir les informations les plus récentes sur les types de lecteurs flash USB pouvant être utilisés avec le système, visitez le site Web mondial de Yamaha Pro Audio, à l'adresse suivante :

<http://www.yamahaproaudio.com/>

3 Touche TALKBACK [ON]

Active ou désactive la fonction Talkback (Intercom).

4 Bouton TALKBACK [LEVEL]

Permet de régler le niveau d'entrée de la fonction Talkback.

5 Voyant POWER (Alimentation)

S'allume lorsque l'appareil est branché sur le secteur. Lorsque les deux commutateurs d'alimentation A et B sont activés, ce voyant s'allume en vert. Si un des deux commutateurs d'alimentation A ou B est activé, il s'allume en rouge. Si la surface de contrôle est en cours de démarrage ou si un des commutateurs d'alimentation ou les deux restent allumés après l'arrêt de la surface de contrôle, le voyant s'allume en orange.

6 Touche [SYSTEM] (Système)

Appuyez sur cette touche pour afficher les informations relatives au système de la série RIVAGE PM sur les écrans tactiles.

Appuyez sur cette touche pendant plusieurs secondes pour désactiver la section de commande de la console (reportez-vous à la page 23). Veuillez à arrêter l'unité avant de désactiver les commutateurs d'alimentation.

7 Boutons MONITOR A/B [LEVEL]

Règlent le niveau de sortie des signaux de contrôle.

C Section SCENE MEMORY

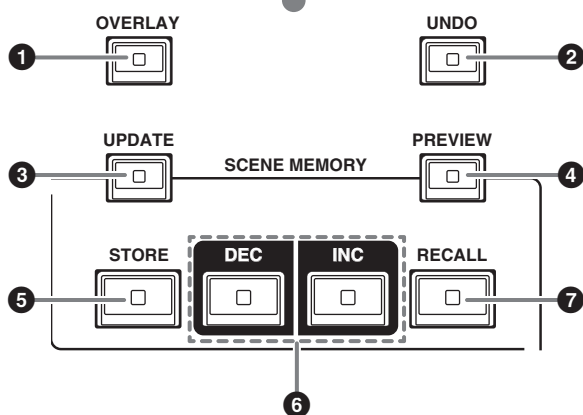
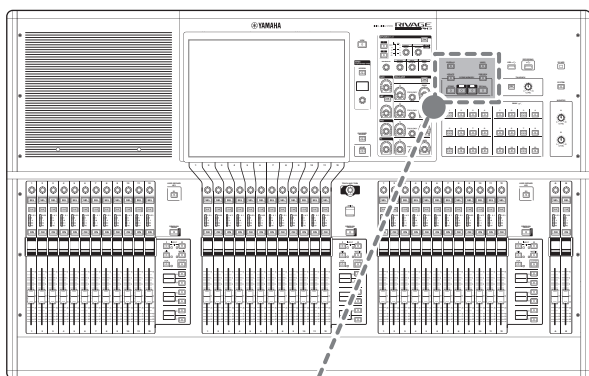

1 Touche [OVERLAY] (Superposition)

Appuyez sur cette touche pour afficher l'écran OVERLAY SETTING (Réglage de superposition).

Tout en maintenant la touche [SHIFT] (Maj) enfoncée (voir 4 à la page 17), appuyez sur la touche [OVERLAY] pour activer ou désactiver la fonction Overlay.

Lorsque la fonction Overlay est activée, appuyez sur la touche [OVERLAY] et maintenez-la enfoncée pour passer en mode d'édition de la fonction.

2 Touche [UNDO] (Annuler)

Annule l'opération la plus récente de stockage, de rappel ou de mise à jour liée à une scène.

Après avoir annulé l'opération en appuyant sur la touche [UNDO], vous pouvez rétablir l'opération annulée en appuyant à nouveau sur la touche [UNDO].

NOTE

L'utilisation de la touche [UNDO] n'annule pas l'opération de stockage d'une nouvelle scène.

3 Touche [UPDATE] (Mettre à jour)

Met à jour les données de scène par écrasement de la scène en cours (la plus récemment rappelée) avec les données de mixage actuelles.

4 Touche [PREVIEW] (Aperçu)

Active ou désactive le mode Preview.

5 Touche [STORE] (Stocker)

Stocke les réglages actuels en tant que nouveaux réglages. Si vous sélectionnez la scène existante en tant que destination du stockage, celle-ci sera écrasée par remplacement.

NOTE

Servez-vous de la touche [UPDATE] pour écraser la scène actuellement sélectionnée.

6 Touches [INC]/[DEC] (Augmenter/Diminuer)

Sélectionnent le numéro de la scène que vous souhaitez stocker ou rappeler.

NOTE

- Si vous sélectionnez une scène autre que la scène actuellement sélectionnée, le numéro de scène affiché sur l'écran LCD clignote.
- Appuyez simultanément sur les touches [INC] et [DEC] pour revenir au numéro de la scène en cours.

7 Touche [RECALL] (Rappel)

Permet de rappeler une scène sélectionnée à partir d'une mémoire de scènes.

D Section USER DEFINED KEYS (Touches définies par l'utilisateur)

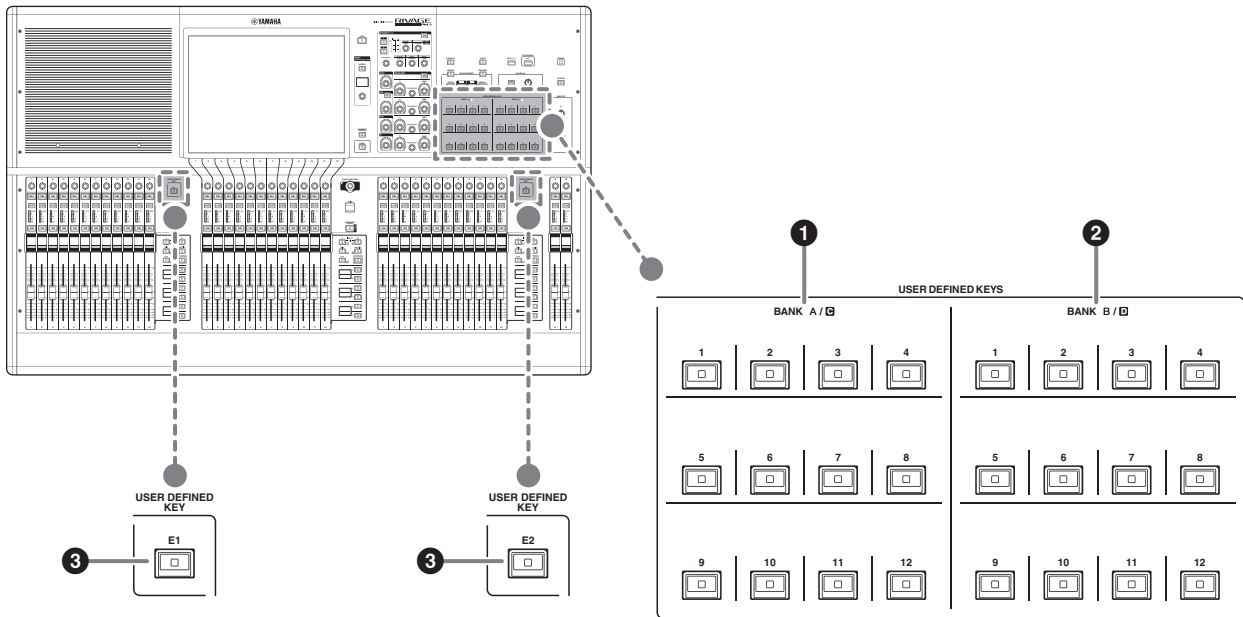

- ❶ Touches USER DEFINED BANK A/C [1]–[12]
- ❷ Touches USER DEFINED BANK B/D [1]–[12]
- ❸ Touches USER DEFINED [E1]/[E2]
Commandent les fonctions affectées par l'utilisateur.

E Section Touch Screen (Baie C)

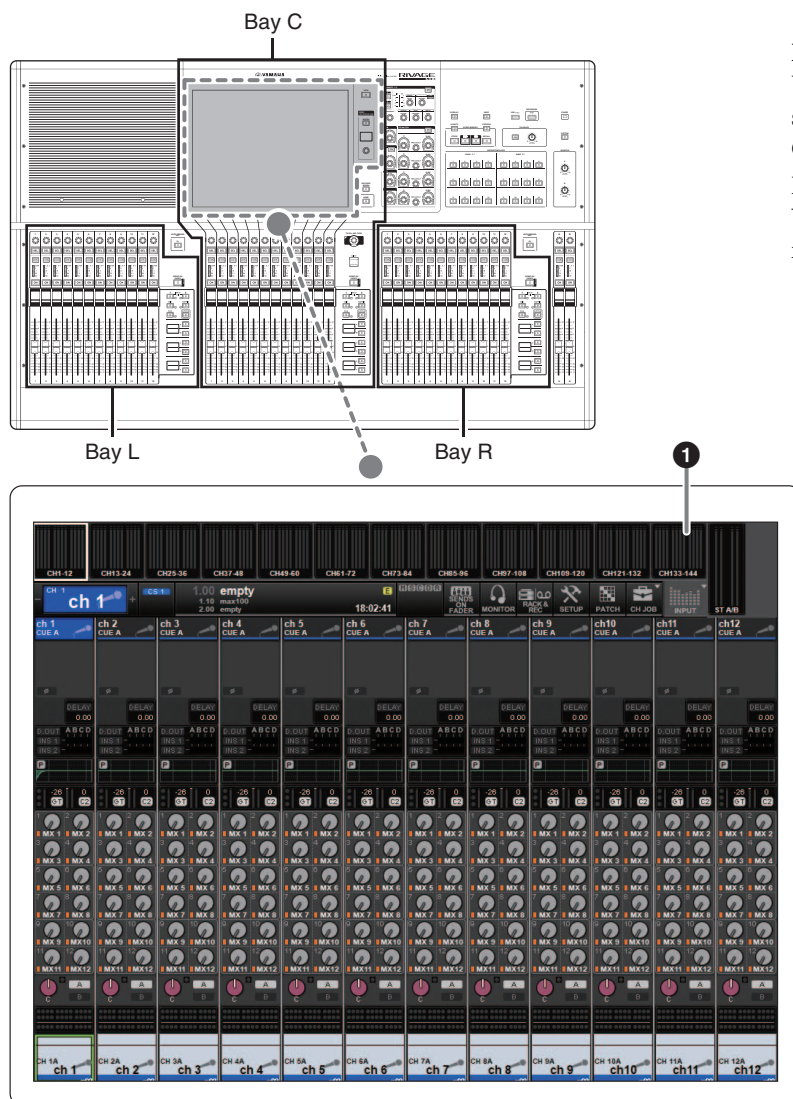

Baie

Une « baie » est un groupe de 12 faders situés dans les sections Touch Screen et Channel Strip.

Le système CS-R3 dispose de trois baies. Vous pouvez contrôler ces baies de manière indépendante.

1 Écran tactile

Il s'agit d'un écran multipoint que vous pouvez effleurer du doigt pour sélectionner des menus ou régler des paramètres. L'écran tactile ne répondra pas correctement si vous portez des gants.

AVIS

N'utilisez jamais d'objet aiguisé ou pointu tels que vos ongles pour effectuer des opérations sur l'écran tactile. Vous risquez de rayer celui-ci et de le rendre inopérant.

NOTE

- Si l'écran tactile se salit, nettoyez-le avec un chiffon doux et sec.
- Avant toute utilisation, prenez soin de retirer le film transparent qui a été apposé sur l'écran tactile afin de le protéger pendant le transport.

2 Touche [VIEW] (Affichage)

Rappelle les écrans OVERVIEW (Vue d'ensemble) et SELECTED CHANNEL VIEW (Vue du canal sélectionné) et permet de basculer entre ceux-ci.

SEND / USER DEFINED KNOB

Cette section vous permet de spécifier la destination du bus d'envoi et de régler le niveau d'envoi du bus correspondant. Vous pouvez également basculer vers la fonction USER DEFINED KNOB (Bouton défini par l'utilisateur) pour contrôler la fonction affectée.

3 Touche [ASSIGN] (Affectation)

Affiche un écran qui vous permet de spécifier le bus de destination de l'envoi et de basculer vers la fonction USER DEFINED KNOB.

Le bus défini par défaut en usine est réglé sur SEND TO MIX 1 (Envoyer au bus Mix 1).

4 Afficheur

Lorsque la fonction SEND (Envoyer) est activée, l'afficheur indique le bus sélectionné et son niveau d'envoi.

Lorsque la fonction USER DEFINED KNOB est activée, l'afficheur indique le paramètre de fonction affecté et sa valeur.

5 Bouton SEND / USER DEFINED

Règle le niveau d'envoi du bus correspondant lorsque la fonction SEND est activée.

Permet de commander la fonction affectée lorsque la fonction USER DEFINED KNOB est activée.

F Section Channel Strip (Bande de canaux) (Baie L, Baie C, Baie R)

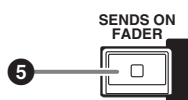
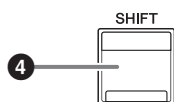
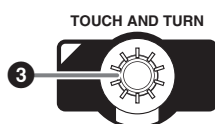
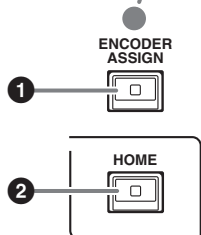
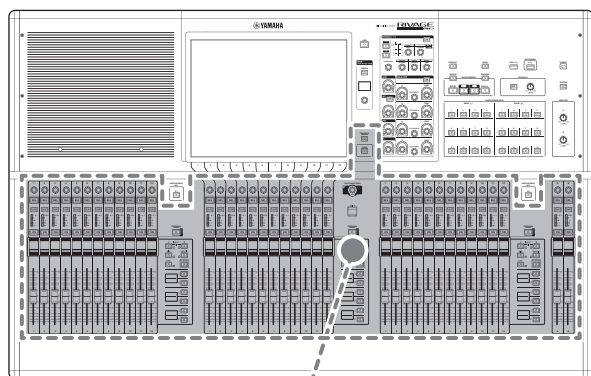

1 Touche [ENCODER ASSIGN] (Affectation d'encodeur)

Affiche un écran qui vous permet de basculer entre les fonctions Screen Encoder (Encodeur à l'écran) et Channel Encoder (Encodeur de canaux) pour la baie C. Vous pouvez uniquement utiliser la fonction Channel Encoder pour les baies L et R et pour les bandes de canaux A et B.

2 Touche [HOME] (Accueil)

Rappelle un groupe de réglages applicables aux baies. Appuyez sur cette touche et maintenez-la enfoncée pour stocker les réglages suivants :

- Couches et données d'écran actuelles
- Canal/paramètres sélectionné(s) à l'écran

3 Bouton [TOUCH AND TURN] (Toucher et pivoter)

Commande le paramètre du bouton que vous avez sélectionné en touchant l'écran tactile.

4 Touche [SHIFT]

Cette touche se combine avec une autre touche pour l'exécution d'une fonction donnée.

Le tableau suivant montre un exemple d'utilisation de la touche [SHIFT] combinée avec d'autres touches. Pour plus de détails, reportez-vous au manuel des Fonctions Détaillées de la série RIVAGE PM.

Procédure	Fonction
Appuyez de manière prolongée sur la touche [SHIFT] et appuyez sur plusieurs touches [SEL].	Liaison temporaire. Contrôle le paramètre de plusieurs canaux simultanément.

5 Touche [SENDS ON FADER] (Envoi vers fader activé)

Active et désactive le mode SENDS ON FADER.

Lorsque le mode SENDS ON FADER est activé, les faders d'entrée contrôlent les niveaux d'envoi des bus correspondants.

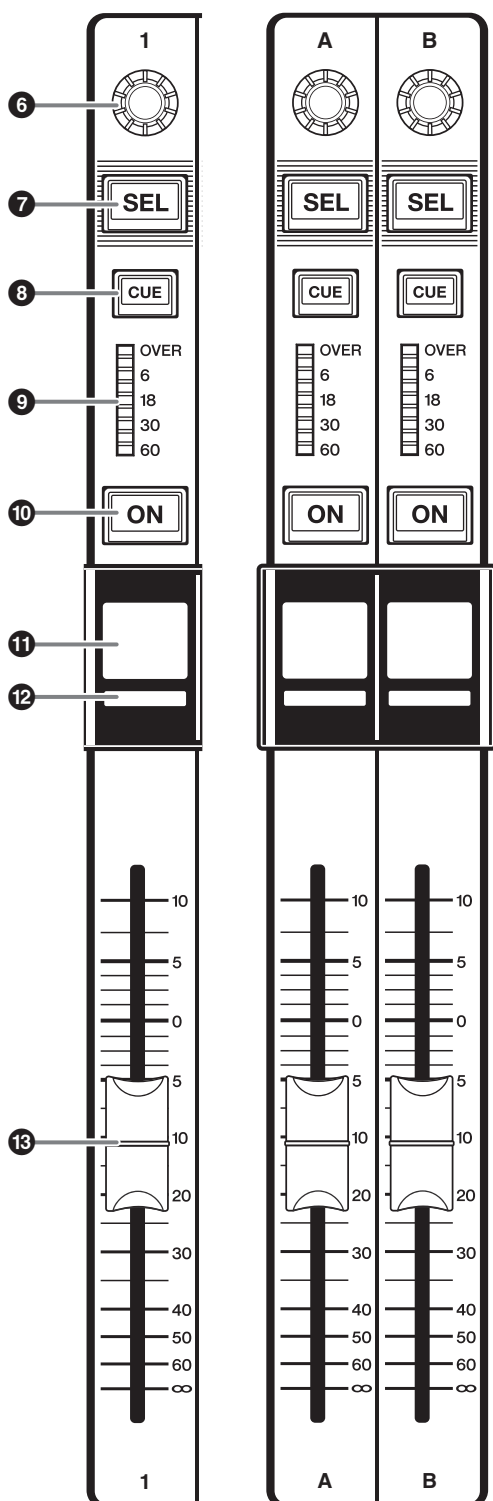

6 Encodeur de bande

Vous pouvez utiliser à la fois la fonction Screen Encoder et la fonction Channel Encoder pour les bandes de canaux 1-12 sur la baie C. Utilisez la touche [ENCODER ASSIGN] (voir ❶ à la page 17) pour basculer entre ces deux fonctions. Vous pouvez uniquement utiliser la fonction Channel Encoder pour les bandes de canaux 1-12 et les bandes de canaux A et B sur les baies L et R.

- **Fonction Screen Encoder :**

Il est possible d'attribuer jusqu'à 12 paramètres en sélectionnant les commandes à l'écran.

- **Fonction Channel Encoder :**

Il est possible d'attribuer des paramètres pour 12 canaux sur les bandes de canaux. Utilisez la touche [ENCODER ASSIGN] (voir ❶ à la page 17) pour basculer entre ces deux fonctions.

7 Touche [SEL] (Sélection)

Permet de sélectionner le canal qui sera contrôlé dans la section Channel Strip ou à l'écran. Lorsqu'un canal est sélectionné, le voyant DEL de la touche correspondante s'allume.

8 Touche [CUE]

Sélectionne le canal auquel est appliqué la fonction de cue.

9 Voyants DEL de l'indicateur de niveau

Indiquent le niveau de canal.

10 Touche [ON]

Active ou désactive le canal. Lorsqu'un canal est activé, le voyant DEL de la touche s'allume. Si le canal est réglé sur un groupe de mutes, le voyant de la touche clignote. En mode SENDS ON FADER (voir ❶ à la Touche [SENDS ON FADER] (Envoi vers fader activé) à la page 17), cette touche sert de commutateur d'activation/désactivation pour l'envoi de signaux à partir des différents canaux vers le bus MIX/MATRIX actuellement sélectionné.

11 Affichage du nom de canal

Indique le numéro du canal, la valeur du fader, etc.

12 Voyant de couleur du canal

Indique la couleur du canal.

13 Fader

Fader motorisé de 100 mm sensible au toucher. En mode SENDS ON FADER, ce fader ajuste le niveau d'envoi du signal émis par les différents canaux vers le bus MIX/MATRIX actuellement sélectionné.

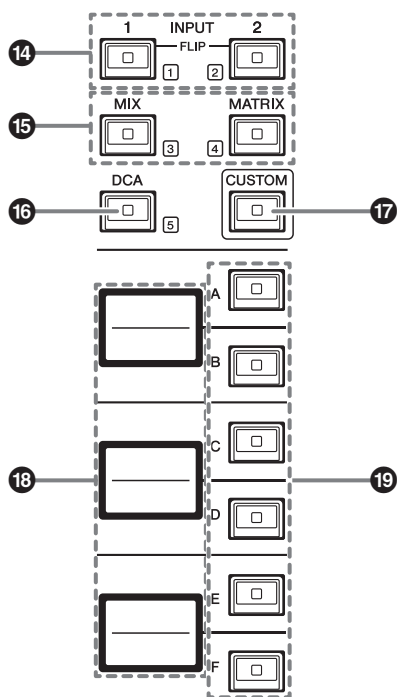

14 Touches INPUT [1]/[2]

Permettent de sélectionner une couche d'entrée. Appuyez sur la touche INPUT (Entrée) [1] pour sélectionner la couche INPUT 1-72. Appuyez sur la touche INPUT [2] pour sélectionner une des couches INPUT 73-144.

NOTE

Appuyez simultanément sur les touches INPUT [1] et INPUT [2] pour sélectionner une des couches INPUT 145-288. Appuyez à nouveau simultanément sur ces deux touches pour sélectionner une des couches INPUT 1-144. Lorsque l'une des couches INPUT 145-288 est sélectionnée, ces voyants s'allument dans une couleur différente de celle qui est sélectionnée pour les couches INPUT 1-144.

15 Touches [MIX]/[MATRIX] (Mixage/Matrice)

Permettent de sélectionner une couche de sortie.

16 Touche [DCA]

Permet de sélectionner une banque DCA.

17 Touche [CUSTOM] (Personnalisation)

Active ou désactive le mode Custom.

Utilisez les touches INPUT [1], [2], [MIX], [MATRIX] et [DCA] pour sélectionner une banque personnalisée. Les numéros de banque (1-5) sont étiquetés à côté de ces touches.

18 Affichages des couches

Indique le nom de la couche sélectionnée à l'aide des touches de sélection de couche (voir 19 à la page 19).

19 Touches de sélection de couche [A]/[B]/[C]/[D]/[E]/[F]

Permettent de sélectionner une couche. Les différentes couches sont rappelées sur les faders selon la combinaison de touches, comme indiqué dans le tableau ci-dessous :

(* Reportez-vous à la note relative aux touches INPUT [1]/[2] au point 14.)

Touche	INPUT [1] / INPUT [1]+[2]*	INPUT [2] / INPUT [1]+[2]*	[MIX]	[MATRIX]	[DCA]
[A]	Input 1-12 / 145-156*	Input 73-84 / 217-228*	MIX 1-12	MATRIX 1-12	DCA 1-12
[B]	Input 13-24 / 157-168*	Input 85-96 / 229-240*	MIX 13-24	MATRIX 13-24	DCA 13-24
[C]	Input 25-36 / 169-180*	Input 97-108 / 241-252*	MIX 25-36	MATRIX 25-36	—
[D]	Input 37-48 / 181-192*	Input 109-120 / 253-264*	MIX 37-48	STEREO	—
[E]	Input 49-60 / 193-204*	Input 121-132 / 265-276*	MIX 49-60	CUE/MONITOR	—
[F]	Input 61-72 / 205-216*	Input 133-144 / 277-288*	MIX 61-72	—	—

Panneau avant

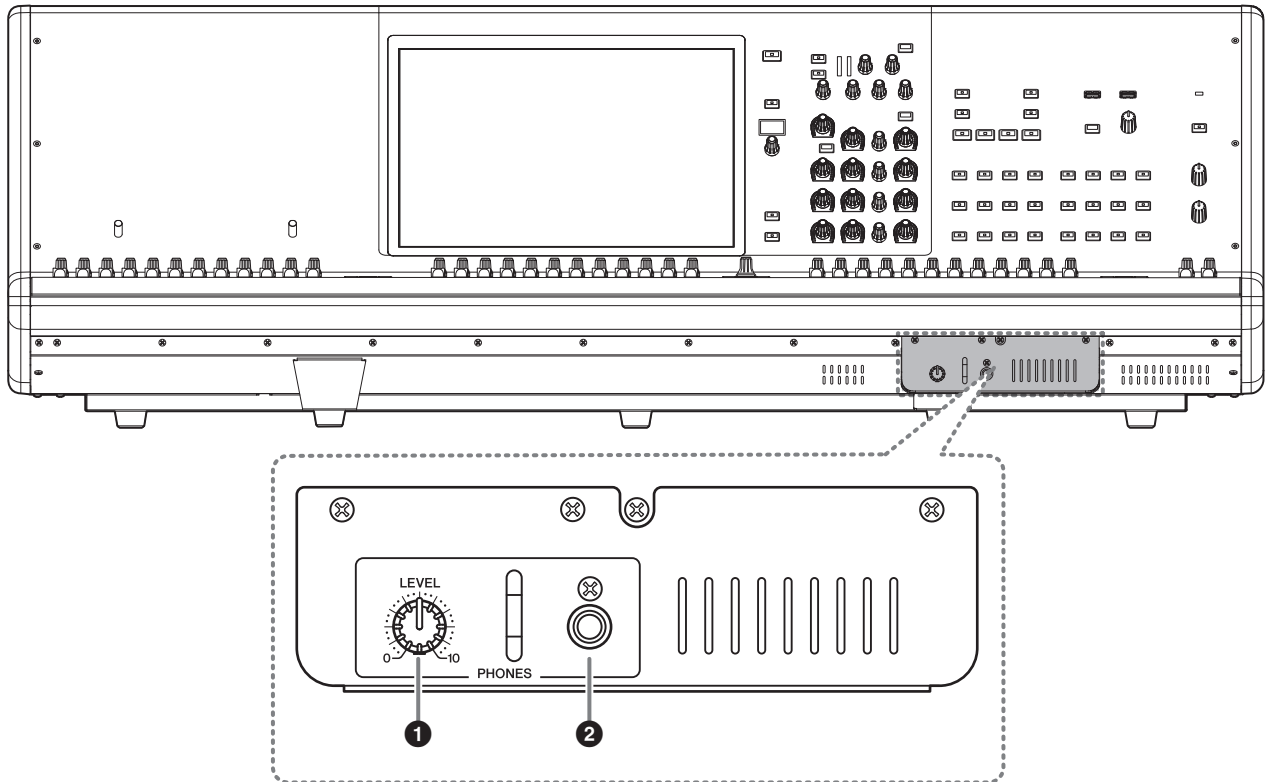

1 Bouton PHONES [LEVEL] (Niveau casque)

Règle le niveau du signal émis depuis la prise de sortie PHONES.

2 Prise de sortie PHONES

Cette prise de casque permet de contrôler le signal MONITOR ou CUE.

Panneau arrière

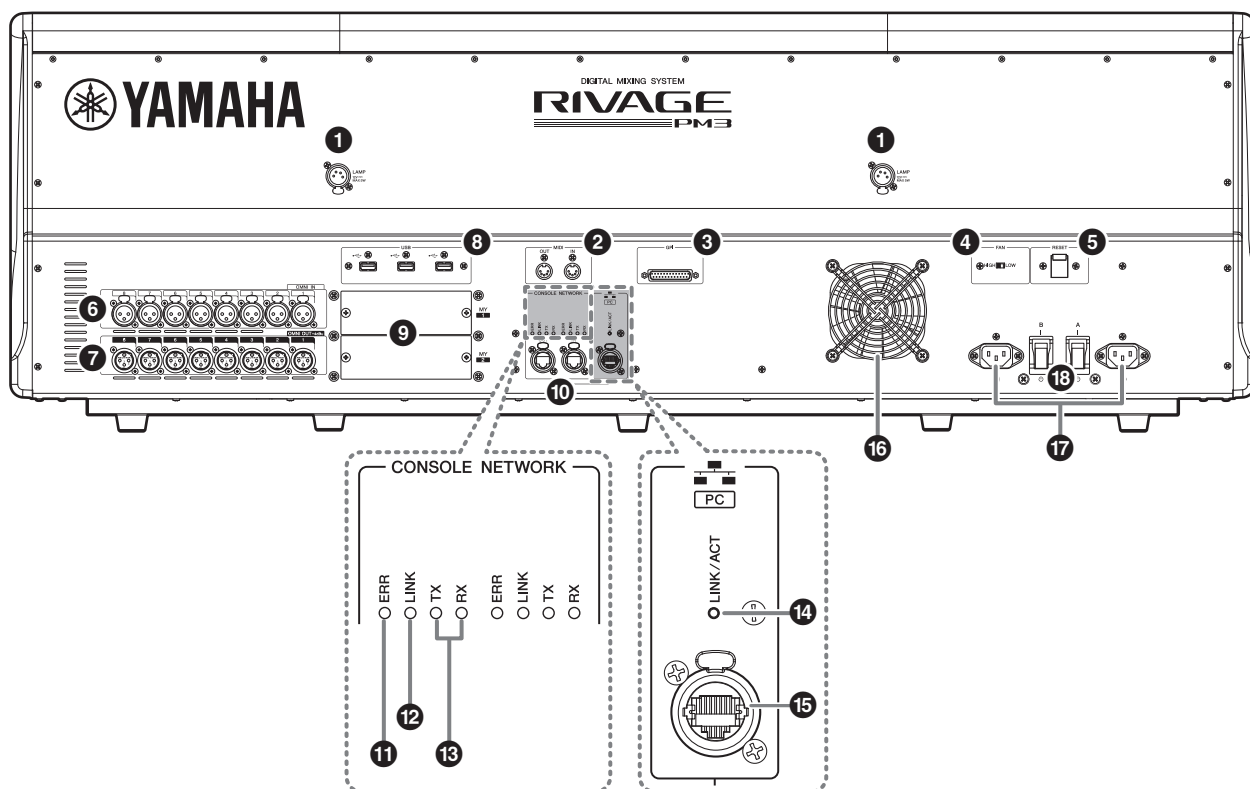

1 Prises LAMP (Lampe)

Ces quatre prises de sortie XLR femelles à quatre broches alimentent en électricité les lampes en col de cygne Yamaha LA1L proposées en option avec l'unité.

2 Prises MIDI OUT/IN (Sortie/Entrée MIDI)

Ces prises servent à transmettre et à recevoir des messages MIDI vers et depuis des appareils MIDI externes.

3 Connecteur GPI

Ce connecteur femelle D-sub à 25 broches permet de communiquer (8 entrées, 8 sorties) avec un appareil externe doté d'une connexion GPI.

4 Commutateur [FAN] (Ventilateur)

Définit la vitesse de fonctionnement du ventilateur de refroidissement interne sur HIGH (Élevé) ou LOW (Faible).

NOTE

Ce commutateur est réglé sur LOW lorsque l'unité sort d'usine. Tant que l'appareil est utilisé dans la plage de température ambiante spécifiée, vous pouvez spécifier soit LOW soit HIGH. Par contre, nous vous conseillons d'opter pour le réglage HIGH dans les cas suivants : la température ambiante est élevée ; l'appareil est exposé à la lumière directe du soleil même si la température ambiante se situe dans la plage de fonctionnement spécifiée ; et dans toute autre situation où le bruit du ventilateur ne pose pas de problème particulier.

5 Commutateur [RESET] (Réinitialisation)

Réinitialise la surface de contrôle.

Seuls les dispositifs de contrôle (écrans, voyants, touches et boutons de commande) situés sur la surface de contrôle seront redémarrés sans

interruption du signal audio. Utilisez ce commutateur dans le cas où la surface de contrôle ne répond plus à vos opérations.

6 Prises OMNI IN (Entrée omni)

Il s'agit de prises d'entrée symétriques femelles de type XLR-3-31 utilisées pour l'entrée de signaux audio analogiques depuis les appareils de niveau ligne ou les microphones.

Fiche XLR mâle

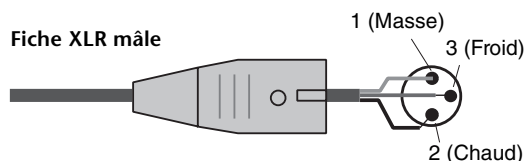

7 Prises OMNI OUT (Sortie omni)

Il s'agit de prises de sortie asymétriques mâles de type XLR-3-32 transmettant des signaux audio analogiques.

Fiche XLR femelle

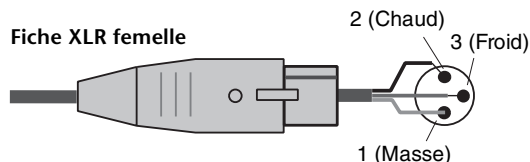

8 Ports USB

Utilisez ces ports pour connecter un périphérique de stockage USB tel qu'un lecteur flash, une souris USB ou un clavier USB.

9 Logements pour cartes MY

Installez à cet emplacement des cartes Mini-YGDAI d'E/S proposées en option pour étendre le nombre de ports E/S.

10 Connecteurs CONSOLE NETWORK OUT/IN (Sortie/Entrée du réseau de la console)

Ces connecteurs RJ-45 permettent de relier l'unité à un réseau de console(*) selon une typologie en anneau via des câbles Ethernet (type CAT5e ou supérieur recommandé).

* Réseau de la console

Un moteur DSP est équipé d'un terminal spécial qui peut être connecté à la surface de contrôle. Le réseau créé par la surface de contrôle et le moteur DSP est appelé « réseau de la console ».

NOTE

- Optez pour un câble STP (à paires torsadées blindées) afin d'éviter toute interférence électromagnétique. Assurez-vous que les parties métalliques des prises sont électriquement connectées au blindage du câble STP à l'aide d'une bande conductrice ou de tout autre dispositif de ce type.
- Il est recommandé de brancher des câbles Ethernet sur les prises RJ-45 compatibles Neutrik etherCON CAT5. Vous pouvez également utiliser des fiches RJ-45 standard.
- La longueur des câbles reliant les appareils peut faire jusqu'à 100 mètres. En pratique, la distance maximale peut varier en fonction du câble utilisé.

11 Voyants ERR (Erreur)

Ce voyant s'allume ou clignote en rouge en cas de survenue d'une erreur.

Le cas échéant, contactez votre revendeur Yamaha.

12 Voyants LINK (Liaison)

Ce voyant clignote ou s'allume, selon l'état du réseau.

Vert (clignotant)	L'unité s'apprête à se connecter au réseau de la console. Si le voyant continue de clignoter, cela indique que le système ne fonctionne pas correctement. Si le problème persiste même après que vous avez pris les mesures ci-dessous, contactez votre revendeur Yamaha. <ul style="list-style-type: none">• Vérifiez que les câbles sont correctement branchés.• Vérifiez que les câbles sont correctement insérés (solidement enclenchés).• Mettez le système de la série RIVAGE PM hors tension, puis de nouveau sous tension.• Changez de câble.
Vert (allumé)	L'unité est correctement connectée au réseau de la console.

13 Voyants TX/RX (Transmission/Réception)

Le voyant vert correspondant clignote lorsque des données sont transmises (TX) ou reçues (RX) via les connecteurs OUT/IN de la section TO ENGINE.

14 Voyant LINK/ACT (Liaison/Act)

Ce voyant clignote ou s'allume en vert, selon l'état de la connexion.

15 Connecteur NETWORK (Réseau)

Ce connecteur RJ-45 permet de relier l'unité à un ordinateur ou à un appareil réseau via un câble Ethernet (type CAT5e ou supérieur recommandé).

NOTE

- Optez pour un câble STP (à paires torsadées blindées) afin d'éviter toute interférence électromagnétique. Assurez-vous que les parties métalliques des prises sont électriquement connectées au blindage du câble STP à l'aide d'une bande conductrice ou de tout autre dispositif de ce type.
- Il est recommandé de brancher des câbles Ethernet sur les prises RJ-45 compatibles Neutrik etherCON CAT5. Vous pouvez également utiliser des fiches RJ-45 standard.
- La longueur des câbles reliant les appareils peut faire jusqu'à 100 mètres. En pratique, la distance maximale peut varier en fonction du câble utilisé.

16 Orifice d'aération

La surface de contrôle est dotée d'un ventilateur de refroidissement. Cet orifice d'aération permet à l'air chaud de s'échapper de l'appareil. Prenez garde de pas obstruer l'orifice d'aération de quelque manière que ce soit.

L'air est transporté par les orifices d'aération situés à l'arrière et sous la partie avant.



Attention

N'obstruez pas les orifices d'aération. Ce produit est pourvu d'orifices d'aération à l'arrière et sous la partie avant afin d'éviter que la température interne ne devienne trop élevée. Une mauvaise aération peut entraîner la surchauffe et l'endommagement du produit, voire provoquer un incendie.

17 Connecteurs AC IN (Entrée secteur)

Utilisez ces prises pour brancher les cordons d'alimentation fournis. Raccordez d'abord les cordons d'alimentation secteur à l'unité, puis insérez les fiches situées à l'autre extrémité des câbles dans des prises secteur.

Insérez les fiches des cordons en les enfonçant complètement jusqu'à ce qu'elles s'enclenchent fermement en position. Les cordons d'alimentation secteur fournis sont dotés d'un mécanisme de verrouillage V-lock qui les protège de toute déconnexion accidentelle de la prise secteur.



Attention

Veillez à mettre l'appareil hors tension avant de brancher ou de débrancher les cordons d'alimentation.

Pour débrancher un cordon d'alimentation, tirez dessus en appuyant sur le mécanisme de verrouillage situé sur la fiche.

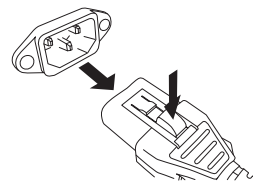

18 [I]/[O] (Commutateurs d'alimentation A/B)

Font basculer l'alimentation entre les états d'activation (I) et de désactivation (O).

Lorsqu'il est activé, le voyant POWER (voir 5 à la page 13) sur le panneau avant s'allume.

Mise sous/hors tension

Connexion aux sources d'alimentation

1. Désactivez les commutateurs d'alimentation A et B de l'unité.
2. Branchez les cordons d'alimentation fournis, respectivement sur les connecteurs AC IN (A) et AC IN (B).
3. Connectez la fiche située à l'autre extrémité de chacun des cordons à une prise secteur reliée à une source d'alimentation distincte.

NOTE

- Suivez cette procédure dans l'ordre inverse pour débrancher les cordons d'alimentation.
- Pour débrancher un cordon d'alimentation, tirez dessus en appuyant sur le mécanisme de verrouillage situé sur la fiche.



Avertissement

Utilisez uniquement les cordons d'alimentation secteur fournis. L'utilisation d'autres cordons risque de provoquer une surchauffe ou une décharge électrique.



Attention

Veillez à mettre l'appareil hors tension avant de brancher ou de débrancher les cordons d'alimentation.

Mise hors tension de l'unité

Avant la mise hors tension de la surface de contrôle, Yamaha vous recommande de stocker l'état actuel de l'unité dans la mémoire de scènes.

Si vous modifiez l'état de connexion des composants après la mise hors tension, certains réglages tels que l'assignation pourront être modifiés lorsque vous remettez l'appareil sous tension. Pour plus de détails sur le stockage de scène, reportez-vous au manuel des Fonctions Détaillées de la série RIVAGE PM.

AVIS

Si vous mettez la surface de contrôle hors tension sans engager la procédure d'arrêt, les données enregistrées sur le support de stockage intégré pourront être endommagées. Veillez à suivre correctement la procédure d'arrêt pour éteindre la surface de contrôle.

1. Appuyez sur la touche [SYSTEM] (voir 6 à la page 13) pendant plusieurs secondes.

Un message vous invite alors à confirmer l'opération d'arrêt.

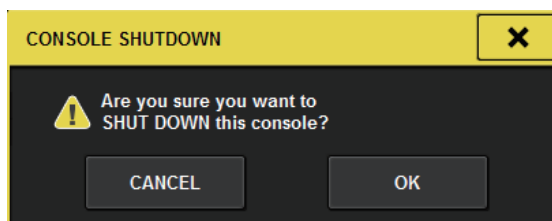

2. Appuyez sur la touche OK pour mettre l'unité hors tension. Pour annuler l'arrêt, appuyez sur la touche CANCEL (Annuler).
3. Attendez que les voyants DEL du panneau et les écrans tactiles s'éteignent.
4. Désactivez les commutateurs d'alimentation A et B du panneau arrière.

AVIS

- Si vous avez l'intention de rallumer la surface de contrôle, patientez au moins cinq secondes avant de remettre l'unité sous tension. Autrement, celle-ci peut subir des dysfonctionnements.
- Un courant de faible intensité continue de circuler dans l'appareil même après sa mise hors tension. Si vous prévoyez de ne pas utiliser l'unité pendant une longue période, débranchez les cordons d'alimentation des prises secteur.

Installation et retrait des cartes proposées en option

Installation d'une carte Mini-YGDAI

Avant d'installer la carte, veillez à d'abord consulter le site Web mondial Yamaha Pro Audio dont l'adresse est fournie ci-après, afin de vous assurer que la carte concernée est compatible avec l'unité CS-R3 et de vérifier le nombre de cartes Yamaha ou de fabricants tiers qu'il est possible d'installer en association avec cette carte.

<http://www.yamahaproaudio.com/>

1. Vérifiez que l'unité est hors tension.



Attention

Si vous insérez ou retirez une carte alors que l'unité est sous tension, vous risquez de provoquer une panne d'un composant ou une décharge électrique.

2. Desserrez les vis qui maintiennent le cache du logement en place et retirez le cache du logement.

Conservez le cache et les vis de fixation dans un endroit sûr pour un usage ultérieur.

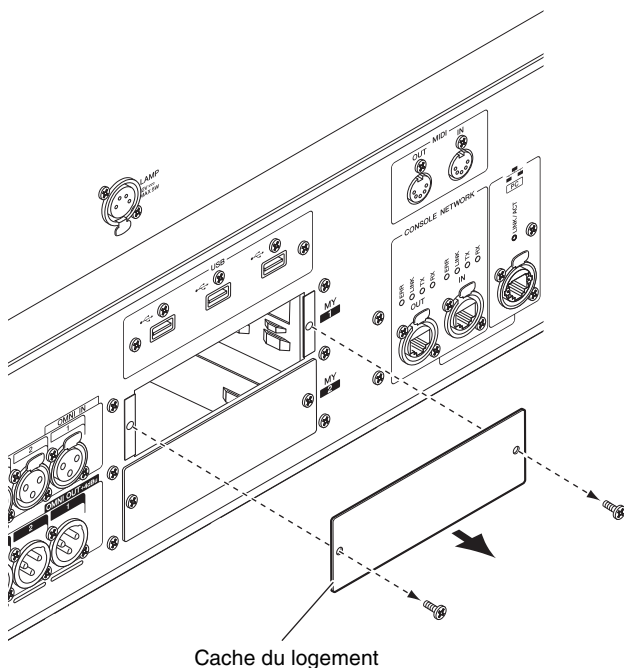

3. Aligned les bords de la carte sur les guides à l'intérieur du logement, puis insérez la carte dans le logement.

Enfoncez la carte dans le logement jusqu'à ce que le connecteur situé à l'extrémité de la carte soit correctement inséré dans celui du logement.

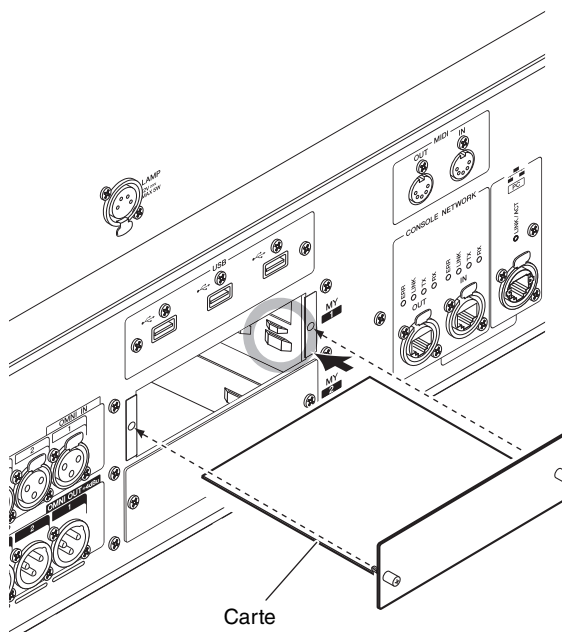

4. Fixez la carte à l'aide des vis présentes sur la carte.

Toute fixation inadéquate de la carte peut l'endommager ou entraîner son dysfonctionnement.

Retrait de la carte Mini-YGDAI

1. Vérifiez que l'unité est hors tension.



Attention

Si vous insérez ou retirez une carte alors que l'unité est sous tension, vous risquez de provoquer une panne d'un composant ou une décharge électrique.

2. Desserrez complètement les vis qui maintiennent la carte en place.

3. Tirez la carte vers vous en maintenant les vis sur la carte.

4. Remettez en place le cache du logement que vous aviez conservé et fixez-le à l'aide des vis.

Écran tactile

Fonctionnement de base de l'écran tactile

Cette section décrit les procédures de base que vous pouvez effectuer sur les écrans tactiles de l'unité.

Pression sur l'écran tactile

Cette opération est principalement utilisée pour basculer entre les écrans et les pages, sélectionner le paramètre à utiliser et activer/désactiver une touche. Certaines touches vous permettent de modifier la valeur, selon l'endroit où vous appuyez sur l'écran.

Interface utilisateur à l'écran

La section ci-dessous présente les différents composants de l'interface utilisateur apparaissant sur les écrans tactiles et vous explique comment les utiliser.

Onglets

Les onglets vous permettent de basculer entre plusieurs pages. Chaque onglet indique le nom de la page correspondante.

Touches

Les touches sont utilisées pour exécuter certaines fonctions, activer ou désactiver des paramètres ou sélectionner un élément parmi plusieurs choix. Les touches d'activation/désactivation s'affichent en couleur d'arrière-plan unie lorsqu'elles sont activées et en noir lorsqu'elles sont désactivées.



Faders/boutons

Les faders et les boutons à l'écran se déplacent en tandem lorsque vous actionnez les faders et les boutons du panneau supérieur. La valeur actuelle apparaît dans la zone située directement sous le fader ou le bouton.

Si vous appuyez une fois sur un bouton pouvant être opéré via un bouton [TOUCH AND TURN], le bouton en question apparaît entouré d'un cadre épais. Ce cadre indique que le bouton a été sélectionné en vue de son utilisation.

NOTE

Le fait d'appuyer une deuxième fois sur certains boutons entourés d'un cadre épais entraîne l'ouverture d'une fenêtre dans laquelle vous pouvez effectuer des réglages détaillés complémentaires.

Fenêtres de listes

Des fenêtres similaires à celles qui sont décrites ci-après permettent de sélectionner des éléments dans une liste, telle qu'une liste de touches USER DEFINED.

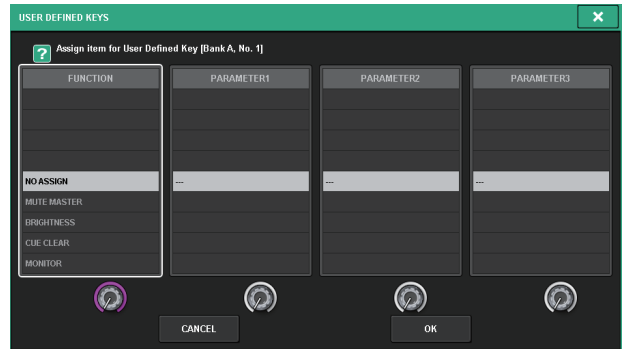

L'élément en surbrillance en milieu de liste est celui qui est sélectionné pour l'opération. Appuyez sur les encodeurs à l'écran situés sous les différentes listes afin de faire défiler celles-ci vers le haut ou le bas.

Fenêtre clavier

La fenêtre suivante illustrant un clavier apparaît lorsque vous devez attribuer un nom ou un commentaire à une scène ou une bibliothèque ou encore affecter un nom de canal. Appuyez sur des caractères de la fenêtre pour saisir les caractères souhaités.



Fenêtres contextuelles

Lorsque vous appuyez sur une touche ou un champ se rapportant à un paramètre spécifique à l'écran, une fenêtre s'affiche contenant des détails ou une liste d'éléments relatifs à ce paramètre. Il s'agit de « fenêtres contextuelles ».



Vous pouvez basculer entre les fenêtres contextuelles en utilisant les onglets, selon vos besoins. Certaines fenêtres contextuelles comportent plusieurs touches appelées « touches outils », qui apparaissent en haut de la fenêtre. Vous pouvez utiliser ces touches d'outils pour rappeler des bibliothèques ou exécuter des opérations de copier-coller. Appuyez sur le symbole « X » situé dans le coin supérieur droit pour fermer la fenêtre contextuelle et retourner sur l'écran précédent.

Boîtes de dialogue

Une boîte de dialogue comme celle-ci apparaît lorsque vous devez confirmer l'opération que vous venez juste d'exécuter.

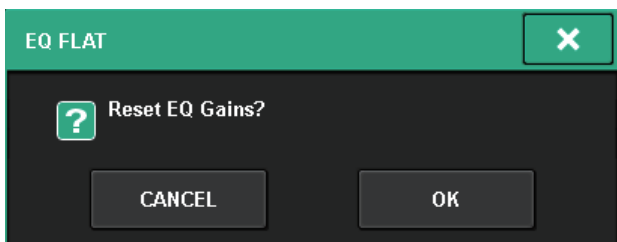

Appuyez sur la touche OK pour exécuter l'opération. Celle-ci sera annulée si vous appuyez sur la touche CANCEL.

Affichage d'un écran tactile

Les exemples suivants décrivent deux types de fenêtres qui s'affichent sur les écrans tactiles.

■ Écran OVERVIEW

Cet écran affiche les principaux paramètres des 12 canaux sélectionnés en tant que couche.



■ Écran SELECTED CHANNEL VIEW

Cet écran affiche tous les paramètres de mixage du canal actuellement sélectionné.



Autres opérations

Réinitialisation de l'unité sur les réglages d'usine par défaut

Si une erreur se produit dans la mémoire interne de l'unité ou si vous oubliez le mot de passe et ne pouvez plus utiliser l'unité, suivez la procédure ci-après pour réinitialiser la mémoire interne.

AVIS

La réinitialisation de la mémoire interne entraîne la perte de l'intégralité du contenu qui y avait été mémorisé.

Soyez particulièrement prudent lorsque vous exécutez les étapes suivantes :

1. Appuyez sur la touche **SETUP** (Configuration) dans la barre de menus de l'écran tactile.



L'écran **SETUP** apparaît.

2. Appuyez sur la touche **MAINTENANCE**.



La fenêtre contextuelle **MAINTENANCE** s'affiche. Cette fenêtre comporte plusieurs pages entre lesquelles vous pouvez naviguer en vous aidant des onglets situés en haut de la fenêtre.

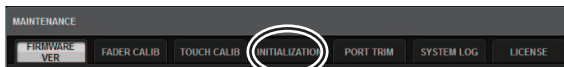

3. Appuyez sur l'onglet **INITIALIZATION** (Réinitialisation).
4. Vous pouvez sélectionner plusieurs éléments à réinitialiser selon la méthode de réinitialisation souhaitée.
 - SYSTEM LOG (Fichier système)
 - LIBRARY (Bibliothèque)
 - SCENE (Scène)
 - OTHER (Autre)
5. Appuyez sur la touche **INITIALIZE THIS CONSOLE** (Réinitialiser cette console). Une boîte de dialogue s'ouvre vous invitant à confirmer l'opération.
6. Appuyez sur la touche **OK** dans la boîte de dialogue de confirmation. La réinitialisation est lancée.

NOTE

La surface de contrôle est redémarrée après la réinitialisation.

Réglage des faders (fonction Calibration)

Selon l'environnement dans lequel le système est utilisé, des différences peuvent exister au niveau du déplacement des faders. Il est possible de corriger ces différences à l'aide de la fonction Calibration (Calibrage). La CS-R3 propose deux types de calibrage de fader.

MOTOR DRIVE Calibration (Calibrage d'entraînement moteur)	Optimise automatiquement le mouvement de fader motorisé.
POSITIONING Calibration (Calibrage de positionnement)	Calibre le mouvement des faders motorisés de sorte à faire correspondre les positions des boutons de fader avec les valeurs de niveau stockées dans la console (paramètres).

NOTE

Un message d'alarme apparaît lorsqu'un problème lié aux réglages de faders est détecté au démarrage de la surface de contrôle.

1. Appuyez sur la touche **SETUP** (Configuration) dans la barre de menus de l'écran tactile.



L'écran **SETUP** apparaît.

2. Appuyez sur la touche **MAINTENANCE**.



La fenêtre contextuelle **MAINTENANCE** s'affiche. Cette fenêtre comporte plusieurs pages entre lesquelles vous pouvez naviguer en vous aidant des onglets situés en haut de la fenêtre.

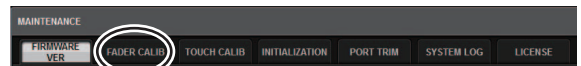

3. Appuyez sur l'onglet **FADER CALIB** (Calibrage des faders). L'écran **FADER CALIBRATION** (Calibrage des faders) apparaît pour vous permettre de régler les faders.
4. Sélectionnez l'onglet correspondant à l'opération de calibrage de fader souhaitée.



Si l'onglet MOTOR DRIVE (Entraînement moteur) est sélectionné :

Pour les faders spécifiés dans les sections Channel Strip et Master, l'entraînement moteur sera automatiquement calibré.

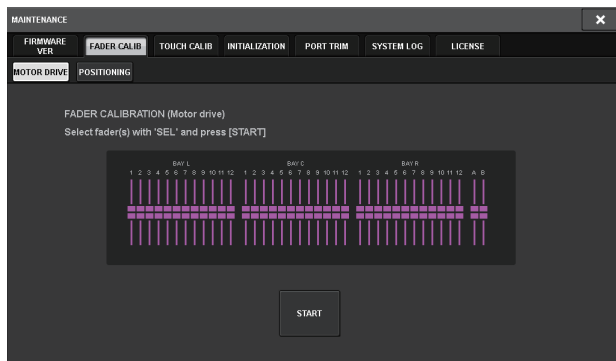

5. Appuyez sur la touche [SEL] pour sélectionner les différents faders que vous souhaitez calibrer.

Les faders pour lesquels un problème a été détecté lors des réglages de fader au démarrage sont déjà sélectionnés.

6. Appuyez sur la touche START (Démarrer).

Le système lance l'optimisation du mouvement des faders motorisés. Les touches [SEL] correspondantes clignotent durant le calibrage.

Pour annuler le calibrage en cours, appuyez sur la touche STOP (Arrêter). Lorsque l'optimisation du mouvement des faders motorisés est terminée, les touches [SEL] correspondantes s'éteignent.

7. À la fin de l'opération de calibrage, appuyez sur la touche FINISH (Terminer).

Les valeurs de calibrage sont enregistrées dans la mémoire interne. Si la touche [SEL] s'allume et l'indicateur de couleur du canal devient rouge, le calibrage aura échoué. Appuyez sur la touche START pour exécuter à nouveau le calibrage.

Si l'onglet POSITIONING (Positionnement) est sélectionné :

Pour les faders spécifiés dans les sections Channel Strip et Master, la position des faders sera calibré.

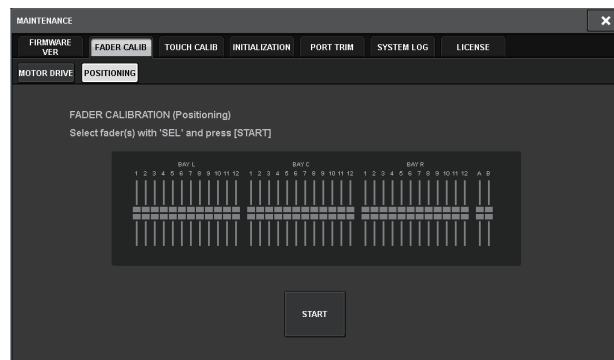

5. Appuyez sur la touche [SEL] pour sélectionner les différents faders que vous souhaitez calibrer.

Les faders pour lesquels un problème a été détecté lors des réglages de fader au démarrage sont déjà sélectionnés.

6. Appuyez sur la touche START.

7. Tous les faders spécifiés se déplacent vers les positions cibles dans l'ordre suivant.

Déplacez manuellement les faders vers les positions correctes.

- (1) $-\infty$ dB (complètement vers le bas)
- (2) -20 dB
- (3) 0 dB
- (4) +10 dB (complètement vers le haut)

8. Une fois la position du fader réglée, appuyez sur la touche NEXT (Suivant).

Le processus se poursuit et passe à la position de fader suivante.

9. Répétez les étapes 7 et 8 pour régler les positions 1 à 4 des faders.

10. À la fin de l'opération de calibrage, appuyez sur la touche FINISH.

Les valeurs de calibrage sont enregistrées dans la mémoire interne. Si la touche [SEL] s'allume et l'indicateur de couleur du canal devient rouge, le calibrage aura échoué. Appuyez sur la touche START pour exécuter à nouveau le calibrage.

Résolution des problèmes

Consultez le site Web mondial Yamaha Pro Audio pour prendre connaissance de la FAQ (Liste de questions fréquemment posées), à l'adresse suivante :

<http://www.yamahaproaudio.com/>

L'appareil ne se met pas sous tension.

- Vérifiez que les commutateurs d'alimentation sont activés (en position ON).
- Vérifiez que les cordons d'alimentation secteur sont branchés.
- ➔ Si vous ne parvenez toujours pas à mettre l'appareil sous tension, contactez votre distributeur Yamaha.

L'unité ne reçoit pas de signal d'entrée audio.

- Si vous utilisez une carte proposée en option, assurez-vous que celle-ci est correctement installée.
- Vérifiez que les câbles sont correctement branchés.
- Vérifiez que le voyant de la touche [ON] du canal d'entrée est allumé en continu.
- Vérifiez que le fader du canal d'entrée est en position relevée.

Le son n'est pas assez fort.

- Vérifiez que le gain de préampli micro est réglé sur un niveau approprié.
- Vérifiez que le gain numérique est réglé sur un niveau approprié.
- Vérifiez que le fader du canal d'entrée est en position relevée.
- Vérifiez que le fader du canal de sortie est en position relevée.

Le son est déformé.

- Vérifiez que le préampli micro est correctement réglé.
- Vérifiez que le fader du canal d'entrée n'a pas été relevé de manière excessive.
- Vérifiez que le fader du canal de sortie n'a pas été relevé de manière excessive.

Les écrans tactiles, les voyants DEL et/ou les témoins ne sont pas assez lumineux.

- Le paramètre de luminosité de l'écran SETUP peut avoir été réglé sur une valeur trop faible.

Certains points spécifiques sont toujours éteints ou allumés sur l'écran LCD.

- Il ne s'agit pas d'un dysfonctionnement mais d'une caractéristique courante des écrans LCD couleur.

Caractéristiques techniques

Caractéristiques techniques générales

Capacité de mixage		288 entrées, 72 MIX + 36 MATRIX + 2 STEREO (DSP-RX-EX)	
Fréquence d'échantillonnage	Horloge interne	Fréquence	44,1 kHz ; 48 kHz ; 88,2 kHz ; 96 kHz
		Précision	±50 ppm
		Gigue*1	10 ns avec Fs=88,2 kHz/96 kHz, 2,0 ns avec Fs=44,1 kHz/48 kHz
Interface utilisateur		Fader motorisé de 100 mm, sensible au toucher (résolution=1 024 pas) × 38 Écran multipoint de 15" (luminosité élevée, grand angle de vue) Boutons sensibles au toucher dans la section Selected Channel	
Alimentation		100-240 V, 50/60 Hz	
Consommation électrique		200 W	
Dimensions	L × H × P	1 145 mm × 385 mm × 650 mm (avec les pieds en caoutchouc)	
Poids		38 kg	
Valeur NC*2		Vitesse du ventilateur LOW : NC=20 / HIGH : NC=25	
Plage de températures	Plage de températures de fonctionnement	Min. : 0 °C, Max : 40 °C	
	Plage de températures de stockage	Min. : -20 °C, Max : 60 °C	
Accessoires		Mode d'emploi, cordon d'alimentation secteur × 2, cache-poussière, Nuendo Live (logiciel DAW)	
Éléments disponibles en option		Carte Mini-YGDAI, lampe de cygne en LA1L	

*1. Mesuré à la sortie sur la carte mini-YGDAI MY8-AE96.

*2. Mesure effectuée à 30 cm de distance horizontalement et verticalement par rapport à l'unité (pad avant).

Caractéristiques techniques audio

Au moment de la mesure, tous les niveaux sont réglés sur la valeur nominale. L'impédance de sortie du générateur de signaux est de 150 Ω.

Réponse en fréquence

À 20 Hz-20 kHz, référence au niveau de sortie nominale à 1 kHz

Entrée	Sortie	RL	Conditions	Min.	Typ.	Max.	Unité
OMNI IN 1-8	OMNI OUT 1-8	600 Ω	GAIN : +66 dB	-1.5	0.0	0.5	dB

Distorsion harmonique totale

Entrée	Sortie	RL	Conditions	Min.	Typ.	Max.	Unité
OMNI IN 1-8	OMNI OUT 1-8	600 Ω	+4 dBu à 20 Hz-20 kHz, GAIN : -6 dB			0.05	%
OSC interne	OMNI OUT 1-8	600 Ω	Sortie Pleine Échelle à 1 kHz			0.02	%
OSC interne	PHONES	8 Ω	Sortie Pleine Échelle à 1 kHz, PHONES LEVEL : max.			0.2	%

* La distorsion harmonique totale est mesurée à l'aide d'un filtre de 18 dB/octave à 80 kHz.

Bruit et bourdonnement*2

Entrée	Sortie	RL	Conditions	Min.	Typ.	Max.	Unité
OMNI IN 1-8	OMNI OUT 1-8	600 Ω	Rs= 150 Ω, GAIN : +66 dB		-128		dBu
					EIN*1		
					-62		dBu
OMNI IN 1-8	OMNI OUT 1-8	600 Ω	Rs= 150 Ω, GAIN : -6 dB		-91	-86	dBu
—	OMNI OUT 1-8	600 Ω	Bruit résiduel en sortie, le canal de sortie est désactivé.		-96		dBu
—	PHONES	8 Ω	Bruit résiduel en sortie, PHONES LEVEL : min.			-88	dBu

*1. EIN=Equivalent Input Noise

*2. Les bruits et bourdonnements sont mesurés à l'aide d'un filtre IHF-A.

Plage de dynamique

Entrée	Sortie	RL	Conditions	Min.	Typ.	Max.	Unité
OMNI IN 1-8	OMNI OUT 1-8	600 Ω	AD + DA, GAIN : -6 dB		115		dB
—	OMNI OUT 1-8	600 Ω	Convertisseur NA		120		dB

* La plage dynamique est mesurée à l'aide d'un filtre IHF-A.

Crosstalk (à 1 kHz)

de/vers	de/vers	Conditions	Min.	Typ.	Max.	Unité
OMNI IN n	OMNI IN (n-1) ou (n+1)	OMNI IN 1-8, entrées adjacentes, GAIN : -6 dB			-100	dB
OMNI OUT n	OMNI OUT (n-1) ou (n+1)	OMNI OUT 1-8, entrée vers sortie			-100	dB

* La diaphonie est mesurée à l'aide d'un filtre de 30 dB/octave à 22 kHz.

Caractéristiques d'entrée/sortie

Caractéristiques des entrées analogiques *3*4

Prise d'entrée	Gain	Impédance d'entrée	Impédance source	Niveau d'entrée			Connecteur
				Sensibilité*1	Niveau nominal	Niveau max. avant écrêtage	
OMNI IN 1-8	+66 dB	7,5 kΩ	Micros 50-600 Ω et lignes 600 Ω	-82 dBu (61,6 μV)	-62 dBu (0,616 mV)	-42 dBu (6,16 mV)	Type XLR-3-31 (symétrique)*2
	-6 dB			-10 dBu (245 mV)	+10 dBu (2,45 V)	+30 dBu (24,5 V)	

*1. La sensibilité est définie comme le niveau minimal requis pour produire un niveau de sortie de +4 dBu (1,23 V) ou le niveau nominal de sortie lorsque tous les faders et toutes les commandes de niveau sont réglés sur leur valeur maximale.

*2. 1= GND (Masse), 2= HOT (Chaud), 3= COLD (Froid)

*3. 0 dBu = 0,775 Vrms

*4. OMNI IN 1-8 dispose d'une alimentation fantôme de + 48 V CC, pouvant être commutée individuellement pour chaque prise.

Caractéristiques des sorties analogiques *5

Prise de sortie	Impédance de sortie	Impédance de charge	Commutateur de sélection du niveau de sortie max.*1	Niveau de sortie		Connecteur
				Niveau nominal	Niveau max. avant écrêtage	
OMNI OUT 1-8	75 Ω	Ligne 600 Ω	+24 dBu (valeur par défaut)	+4 dBu (1,23 V)	+24 dBu (12,3 V)	Type XLR-3-32 (symétrique)*2
			+18 dBu	-2 dBu (0,616 V)	+18 dBu (6,16 V)	
PHONES	15 Ω	Casque 8 Ω	—	75 mW*3	150 mW	Prise casque stéréo (TRS) (asymétrique)*4
		Casque 40 Ω	—	65 mW*3	150 mW	

*1. L'unité dispose d'un commutateur interne qui permet de modifier le niveau de sortie maximal.

*2. 1= GND (Masse), 2= HOT (Chaud), 3= COLD (Froid)

*3. Ces mesures sont obtenues lorsque le bouton PHONES LEVEL ont été réglés sur une valeur de 10 dB inférieure à la valeur maximale.

*4. Pointe=LEFT (Gauche), anneau=RIGHT (Droite), gaine=GND (Masse)

*5. 0 dBu = 0,775 Vrms

Caractéristiques du logement d'E/S

Logement de carte MY × 2

Caractéristiques des E/S de contrôle

Borne	Format	Niveau	Connecteur
MIDI IN	MIDI	–	DIN 5 broches
MIDI OUT	MIDI	–	DIN 5 broches
USB 1–4	Hôte USB 2.0	USB	USB A (femelle)
RECORDING*1	Hôte USB 2.0	USB	USB A (femelle)
NETWORK [PC]	IEEE802.3	10BASE-T/100BASE-TX	etherCON CAT5*2 *4
CONSOLE NETWORK IN/OUT	–	1000BASE-T	etherCON CAT5e*3 *4
GPI*5	–	–	D-sub à 25 broches (femelle)
LAMP 1–2	–	0–12 V	Type XLR-4-31*6

*1. Les formats WAV et MP3 sont pris en charge.

*2. Des câbles de type CAT5 ou supérieur sont utilisés pour les connexions.

*3. Des câbles de type CAT5e ou supérieur sont utilisés pour les connexions.

*4. Des câbles de type STP sont recommandés pour les connexions.

*5. Broche d'entrée

CH 1-7 (Canaux 1-7) : TTL (Tension d'entrée 0-5 V)

CH 8 : coupleur de photos (tension d'entrée 0-24 V, niveau inférieur 1 V max., niveau supérieur 5 V min.)

Broche de sortie

CH 1-7 : drain ouvert (tension max. de 12 V, courant absorbé max. par broche de 75 mA)

CH 8 : contact de relais (1 A/30 V CC max.)

Broche d'alimentation

5 V \pm 5 %, courant de sortie de 600 mA max.

*6. 3=GND (Masse), 4=+12 V ; énergie nominale de la lampe jusqu'à 5 W.

Tableau d'affectation des broches

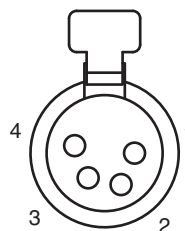
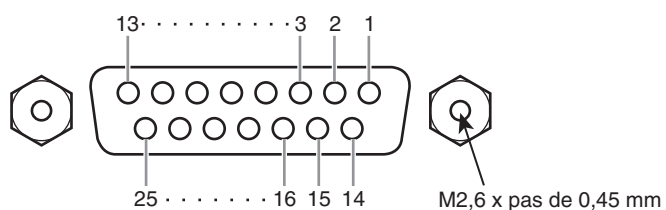

LAMP

N° de broche	Signal
1	N.C.
2	N.C.
3	GND
4	+12 V

GPI

N° de broche	Signal	N° de broche	Signal
1	GPO1	14	GPO2
2	GPO3	15	GPO4
3	GPO5	16	GPO6
4	GPO7	17	RLY_NC
5	RLY_C	18	RLY_NO
6	GND	19	GND
7	GND	20	OPTO-
8	OPTO+	21	+5 V
9	+5 V	22	GPI1
10	GPI2	23	GPI3
11	GPI4	24	GPI5
12	GPI6	25	GPI7
13	N.C.		

Diagrammes dimensionnels

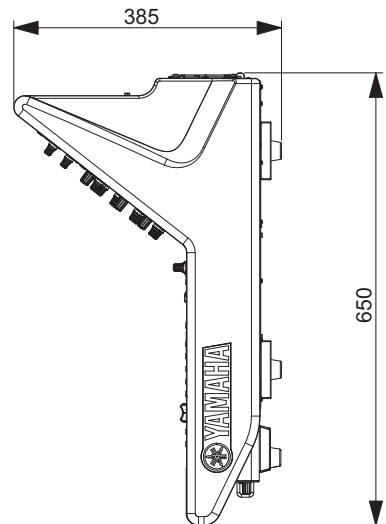
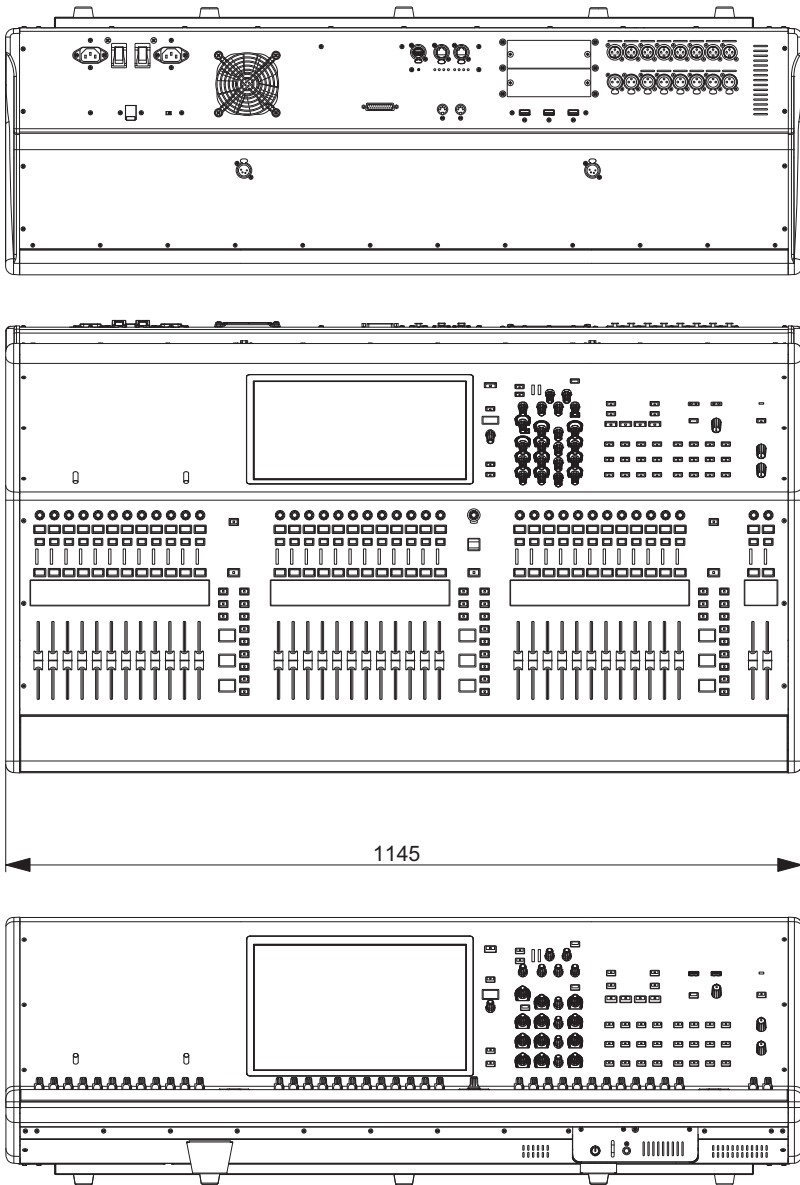

Unité : mm

Valeur approximative de l'intensité de la couleur externe en valeur de Munsell : N5

* Le contenu de ce mode d'emploi s'applique aux dernières caractéristiques techniques connues à la date de publication du manuel. Pour obtenir la version la plus récente du manuel, accédez au site Web de Yamaha puis téléchargez le fichier du manuel concerné.

Index

A

ASSIGN..... 16

C

Calibrage..... 27

Cartes en option

 Carte Mini-YGDAI..... 24

[I]/[Ⓞ] (Commutateurs d'alimentation A/B)..... 22

CUE..... 18

CUSTOM..... 19

D

DCA..... 19

E

Écran tactile..... 25

ENCODER ASSIGN..... 17

Encodeur à l'écran..... 18

Encodeur de canaux..... 18

F

FAN..... 21

H

HOME..... 17

I

INPUT..... 19

M

MATRIX..... 19

Mise hors tension..... 23

MIX..... 19

O

OVERLAY..... 14

P

Panneau arrière..... 21

Panneau avant..... 20

Panneau supérieur

 Section Channel Strip..... 17

 Section SCENE MEMORY..... 14

 Section Selected Channel..... 11

 Section Touch Screen..... 16

 Section USER DEFINED KEYS..... 15

 Section UTILITY..... 13

R

Réinitialisation.....27

RESET.....21

S

SEL.....18

SEND / USER DEFINED KNOB.....16

SENDS ON FADER.....17

SHIFT.....17

T

TOUCH AND TURN.....17

V

VIEW.....16

ADDRESS LIST

NORTH AMERICA

CANADA

Yamaha Canada Music Ltd.
135 Milner Avenue, Toronto, Ontario,
M1S 3R1, Canada
Tel: +1-416-298-1311

U.S.A.

Yamaha Corporation of America
6600 Orangethorpe Avenue, Buena Park, CA 90620,
U.S.A.
Tel: +1-714-522-9011

CENTRAL & SOUTH AMERICA

MEXICO

Yamaha de México, S.A. de C.V.
Av. Insurgentes Sur 1647 Piso 9, Col. San José
Insurgentes, Delegación Benito Juárez, México,
D.F., C.P. 03900, México
Tel: +52-55-5804-0600

BRAZIL

Yamaha Musical do Brasil Ltda.
Praça Professor José Lannes, 40, Cjs 21 e 22, Brooklin
Paulista Novo CEP 04571-100 – São Paulo – SP,
Brazil
Tel: +55-11-3704-1377

ARGENTINA

**Yamaha Music Latin America, S.A.,
Sucursal Argentina**
Olga Cossetini 1553, Piso 4 Norte,
Madero Este-C1107CEK,
Buenos Aires, Argentina
Tel: +54-11-4119-7000

PANAMA AND OTHER LATIN

AMERICAN/CARIBBEAN REGIONS

Yamaha Music Latin America, S.A.
Edif. Torre Banco General, Piso 7, Urbanización
Marbella, Calle 47 y Aquilino de la Guardia,
Ciudad de Panamá, República de Panamá
Tel: +507-269-5311

EUROPE

THE UNITED KINGDOM/IRELAND

Yamaha Music Europe GmbH (UK)
Sherbourne Drive, Tilbrook, Milton Keynes,
MK7 8BL, U.K.
Tel: +44-1908-366700

GERMANY

Yamaha Music Europe GmbH
Siemensstrasse 22-34, 25462 Rellingen, Germany
Tel: +49-4101-303-0

SWITZERLAND/LIECHTENSTEIN

**Yamaha Music Europe GmbH, Branch
Switzerland in Thalwil**
Seestrasse 18a, 8800 Thalwil, Switzerland
Tel: +41-44-3878080

AUSTRIA/BULGARIA/ CZECH REPUBLIC/HUNGARY/ ROMANIA/SLOVAKIA/SLOVENIA

**Yamaha Music Europe GmbH
Branch Austria**
Schleiergasse 20, 1100 Wien, Austria
Tel: +43-1-60203900

POLAND

**Yamaha Music Europe GmbH
Sp.z o.o. Oddział w Polsce**
ul. Wielicka 52, 02-657 Warszawa, Poland
Tel: +48-22-880-08-88

MALTA

Olimpus Music Ltd.
Valletta Road, Mosta MST9010, Malta
Tel: +356-2133-2093

NETHERLANDS/BELGIUM/ LUXEMBOURG

Yamaha Music Europe Branch Benelux
Clarissenhof 5b, 4133 AB Vianen, The Netherlands
Tel: +31-347-358040

FRANCE

Yamaha Music Europe
7 rue Ambroise Croizat, Zone d'activités de Pariest,
77183 Croissy-Beaubourg, France
Tel: +33-1-6461-4000

ITALY

Yamaha Music Europe GmbH, Branch Italy
Via Tinelli N.67/69 20855 Gerno di Lesmo (MB),
Italy
Tel: +39-039-9065-1

SPAIN/PORTUGAL

**Yamaha Music Europe GmbH Ibérica, Sucursal
en España**
Ctra. de la Coruña km. 17,200, 28231
Las Rozas de Madrid, Spain
Tel: +34-91-639-88-88

GREECE

Philippos Nakas S.A. The Music House
19th klm. Leof. Lavriou 190 02 Peania – Attiki,
Greece
Tel: +30-210-6686168

SWEDEN/FINLAND/ICELAND

**Yamaha Music Europe GmbH Germany filial
Scandinavia**
JA Wettergrensgata 1, 400 43 Göteborg, Sweden
Tel: +46-31-89-34-00

DENMARK

**Yamaha Music Denmark,
Fillial of Yamaha Music Europe GmbH, Tyskland**
Generatorvej 8C, ST. TH. , 2860 Søborg, Denmark
Tel: +45-44-92-49-00

NORWAY

**Yamaha Music Europe GmbH Germany -
Norwegian Branch**
Grini Næringspark 1, 1332 Østerås, Norway
Tel: +47-6716-7800

CYPRUS

Yamaha Music Europe GmbH
Siemensstrasse 22-34, 25462 Rellingen, Germany
Tel: +49-4101-303-0

RUSSIA

Yamaha Music (Russia) LLC.
Room 37, entrance 7, bld. 7, Kievskaya street,
Moscow, 121059, Russia
Tel: +7-495-626-5005

OTHER EUROPEAN REGIONS

Yamaha Music Europe GmbH
Siemensstrasse 22-34, 25462 Rellingen, Germany
Tel: +49-4101-3030

AFRICA

Yamaha Music Gulf FZE
JAFZA-16, Office 512, P.O.Box 17328,
Jebel Ali FZE, Dubai, UAE
Tel: +971-4-801-1500

MIDDLE EAST

TURKEY

**Yamaha Music Europe GmbH
Merkezi Almanya Türkiye İstanbul Şubesi**
Mor Sumbul Sokak Varyap Meridian Business
1.Blok No:1 113-114-115
Bati Atasehir Istanbul, Turkey
Tel: +90-216-275-7960

OTHER REGIONS

Yamaha Music Gulf FZE
JAFZA-16, Office 512, P.O.Box 17328,
Jebel Ali FZE, Dubai, UAE
Tel: +971-4-801-1500

ASIA

THE PEOPLE'S REPUBLIC OF CHINA

Yamaha Music & Electronics (China) Co.,Ltd.
2F, Yunhedasha, 1818 Xinzha-lu, Jingan-qu,
Shanghai, China
Tel: +86-400-051-7700

INDIA

Yamaha Music India Private Limited
P-401, JMD Megapolis, Sector-48, Sohna Road,
Gurugram-122018, Haryana, India
Tel: +91-124-485-3300

INDONESIA

PT. Yamaha Musik Indonesia (Distributor)
Yamaha Music Center Bldg. Jalan Jend. Gatot
Subroto Kav. 4, Jakarta 12930, Indonesia
Tel: +62-21-520-2577

KOREA

Yamaha Music Korea Ltd.
11F, Prudential Tower, 298, Gangnam-daero,
Gangnam-gu, Seoul, 06253, Korea
Tel: +82-2-3467-3300

MALAYSIA

Yamaha Music (Malaysia) Sdn. Bhd.
No.8, Jalan Perbandaran, Kelana Jaya, 47301
Petaling Jaya, Selangor, Malaysia
Tel: +60-3-78030900

SINGAPORE

Yamaha Music (Asia) Private Limited
Block 202 Hougang Street 21, #02-00,
Singapore 530202, Singapore
Tel: +65-6740-9200

TAIWAN

Yamaha Music & Electronics Taiwan Co.,Ltd.
2F., No.1, Yuandong Rd., Banqiao Dist.,
New Taipei City 22063, Taiwan (R.O.C.)
Tel: +886-2-7741-8888

THAILAND

Siam Music Yamaha Co., Ltd.
3, 4, 15, 16th FL., Siam Motors Building,
891/1 Rama 1 Road, Wangmai,
Pathumwan, Bangkok 10330, Thailand
Tel: +66-2215-2622

VIETNAM

Yamaha Music Vietnam Company Limited
15th Floor, Nam A Bank Tower, 201-203 Cach
Mang Thang Tam St., Ward 4, Dist.3,
Ho Chi Minh City, Vietnam
Tel: +84-8-3818-1122

OTHER ASIAN REGIONS

<http://asia.yamaha.com/>

OCEANIA

AUSTRALIA

Yamaha Music Australia Pty. Ltd.
Level 1, 80 Market Street, South Melbourne,
VIC 3205, Australia
Tel: +61-3-9693-5111

REGIONS AND TRUST TERRITORIES IN PACIFIC OCEAN

<http://asia.yamaha.com/>

Yamaha Pro Audio global website
<http://www.yamahaproaudio.com/>
Yamaha Downloads
<https://download.yamaha.com/>

Manual Development Group
© 2020 Yamaha Corporation
Published 06/2020
LBTO-A0

VDM9550