



Clavinova[®]

CVP-305/303/301

使用说明书

重要事项:

检查你的电源:确保您的本地交流电源电压与电子琴底部的面板名牌上规定的电压匹配. 在某些地区, 电压选择器可能会配备在电源线附近的主键盘装置的底部面板上。确保电压选择器设定在您所在地区电压的位置。电压选择器在最初装运时, 其设定值为240伏。如需改变设置, 请使用一字螺丝刀转动选择器旋钮。这样, 正确的电压则会出现在面板指针的附近。

- 欲了解有关安装键盘支架的信息,请参考本使用说明书结尾部分的说明。

注意事项

在使用之前请慎读以下文字

*请将此说明书置于安全位置，以便日后参考。

危险

必须遵守下面列出的基本注意事项，以免因电击、短路、故障、火灾或其他危险而导致严重伤害甚至死亡。这些注意事项包括但不限于以下内容：

电源供应/电源线

- 只能使用本乐器指定的电压，所要求的电压印在琴的名牌上。
- 定期检查电源插座，清除可能附着在上的灰尘或其他沉淀物。
- 只能使用随琴所附的电源线。
- 切勿将电源线放置于离热源较近的地方，如电热器或暖气管，并且切勿过度弯曲电源线，否则会损坏电源线，切勿将重物置于电源线上，切勿置电源线于人们可在其上走动的步道上。

切勿打开

- 切勿擅自将乐器拆开，或取出内部元件并对其改装。乐器内未含使用者可用之元件。如果有故障情形发生，应立即停止使用，并送交雅马哈乐器公司指定之维修处。

水气警告

- 切勿将乐器暴露于雨中，或在近水或潮湿及水气较重处使用乐器。切勿将置有液体的容器放置于乐器上，如此可能导致液体溢出并渗入琴内。
- 切勿将湿手插入插座或用湿手去拔插头。

热源警告

- 切勿将蜡烛等易燃物品放置于钢琴上。如果易燃物品倒下，则可能会导致火灾。

如果发现异常情况

- 如果电源线或插头有磨损或破裂情况，或者乐器突然无法发出声音，或者有异常气味或烟雾出现，应当立即关闭电源，将插头拔离电源插座，然后送交雅马哈乐器公司指定之维修处进行检查。

注意事项

必须遵照以下列出的基本注意事项，以免造成自身或他人的伤害，或损坏乐器或其他物体。这些注意事项包括但不限于以下内容：

电源供应/电源线

- 当要从乐器或插座上拔出插头时，必须要握住插头本身，而不是电源线。如果直接拉电源线，则可能会损坏它。
- 如果乐器很长时间不用或者遇到雷雨天气时，请将插头拔出插座。
- 切勿将乐器与多孔插座连接，这样可能会造成音质衰减，或者插座过热。

乐器组装

- 请谨慎阅读所附组装说明之文件。如果不依照正确步骤组装乐器，则可能会损害乐器或使自己受伤。

放置位置

- 切勿将乐器放置于多灰、振动、或者过冷过热的地方（如阳光直射处、电热器附近或者白天置于车内），以防面板变形或者内部元件受损。
- 切勿在接近电子设备（如电视、收音机、立体声设备、行动电话或其他电子设备）的地方使用本乐器，否则本乐器、电视、收音机或其他电子设备可能会产生噪音。
- 切勿将乐器放置于不稳定可能会导致其摔落的地方。在搬动乐器之前，请先移除所有连接线。

连接

- 在连接乐器至其他电子装置前，关闭所有元件电源。在打开或关闭所有装置之前，调整所有音量至最小。另外，必须要设定所有装置的音量都调至最小，当播放音乐时再逐步调整至想要的音量。

保养

- 使用柔软干燥或者稍湿的布来清洁乐器。切勿使用涂料稀释剂、溶剂、清洁剂或附有化学成分的布来清洁乐器。

使用注意事项

- 小心不要被琴键盖压住您的手指，也不要把手指或手伸入琴键盖或者乐器的间隙中。
- 切勿把纸、金属物质或其他物体插入或掉入琴键盖、面板或琴键的间隙中。如果发生这种情形，请立即关闭电源并将插头拔离AC插座，并联系雅马哈乐器公司指定之维修处来检查乐器。
- 切勿把含乙烯物体、塑料或橡胶物体放置于乐器上，以免面板或琴键褪色。
- 切勿把自己重压在乐器上，切勿放置重物于乐器上，切勿用过大力于按键、开关与接孔上。
- 切勿长时间以高音量或不舒服的音量来弹乐器，否则会造成听力永久损害。如果您感到听力不适或者发生耳鸣，请尽快就医。

使用琴椅（如果内含的话）

- 切勿把琴椅放置于不稳定可能会导致其摔落的地方。
- 切勿漫不经心地使用琴椅或站立于琴椅上。如果将琴椅当作工具、阶梯或作其他用途，则可能会造成意外或受伤。
- 每次只能有一人坐在琴椅上，以防发生意外或伤害。
- 如果琴椅螺丝由于长时间使用而产生松脱现象，必须要定期使用内附工具来将其锁紧。

储存数据

储存与备份数据

- 如果关闭乐器电源，下列类型的数据将会丢失。储存数据至USER选项屏幕（第26页）、磁碟片、SmartMedia卡或合适的外部设备。
 - 录制/编辑好的乐曲（第41、133、148页）
 - 创建/编辑好的类型（第107页）
 - 编辑好的音色（第89页）
 - 储存好的单键设定（第50页）
 - 编辑好的MIDI设定（第192页）

如果不正常操作或发生故障，USER选项屏幕里的数据则可能会丢失。请将重要数据保存在磁碟片、SmartMedia或者外接设备里。

如果您在显示页面上改好设定，然后离开该页面，系统设定数据（列于各数据列表小册子里的参数表中）则会自动储存下来。但是如果未按正常程序离开相关的显示页面，编辑好的数据则会丢失。

雅马哈乐器公司, 因不正当使用或改装乐器而造成数据丢失或损坏, 不承担任何责任。

如果乐器未被使用，则必须要关闭电源。

感谢您购买雅马哈数码钢琴！
我们建议您仔细阅读本操作手册，这样您就可以完整使用数码钢琴中先进及便捷的功能。
我们还建议您请妥善保存好本操作手册，以供日后参考。

关于本使用手册和数据列表

本手册由以下章节构成：

操作手册

简介（第12页） 简介（第12页）请先阅读本章节。
快速入门（第23页） 快速入门（第23页）本章节说明如何使用基本功能。
基本操作（第57页） 基本操作（第57页）本章节说明如何使用基本操作，包括屏幕操作。
参考说明（第72页） 参考说明（第72页）本章节说明如何作成数码钢琴多样功能的细节设定。
附录（第197页） 附录（第197页）本章节包括其他信息，如故障排除和规格。

数据列表

音色列表、MIDI数据格式等等

- 本手册中CVP-305/303/301会以CVP/数码钢琴来表示。
- 本手册中图示和LCD屏幕只是用于说明，可能会与您的乐器有所不同。
- 本手册中所有举例的操作指南屏幕皆以英文来显示。
- 严格禁止拷贝市面所销售的软件，个人使用情况除外。

本产品中的电脑程序和内容为雅马哈乐器公司拥有版权或已得授权，可使用他人版权之电脑程序和内容。其版权所有的材料包括所有电脑软件、伴奏类型文件、MIDI文件、WAVE数据和录音。任何未经授权而在个人使用之外使用本程序及内容均为相关法律所禁止。任何侵犯版权的行为均要承担法律后果。不得生产、销售或使用非法拷贝。

- CVP-305/303/301屏幕上显示的大键琴、bandoneon手风琴、hackrett、音乐盒、洋琴和钦巴龙照片均为 Kunitachi音乐学院Gakkigaku Shiryokan（乐器收藏家）的财产。
- CVP-305/303/301屏幕上显示的乐器均在Hamamatsu乐器博物馆展出：balafon木琴、gender、克林巴琴、卡农琴、santur扬琴、gamelan gong、竖琴、手铃、风笛、班卓琴、钟琴、曼陀林琴、乌得琴、排箫、Pungi、rabab琴、山奈打击乐器、锡塔琴、钢鼓、tambra。
- 本产品（CVP-305/303）是根据IVL技术有限公司在美国的第5231671、5301259、5428708和5567901条专利授权来进行制造的。
- 本乐器所用位图字体由理光有限公司提供并为其所持有财产。
- 本产品使用NF。NF是ACCESS有限公司的内建式Internet浏览器，采用Unisys有限公司授权的LZW专利。NF不可与本产品分离，也不可以任何方式出售、出借或转让。同样，NF不可进行反向操纵、ACCESS反向使用编辑和反向汇编或拷贝。本软件包括有独立JPEG集团开发的模块。

商标：

- Apple及Macintosh系苹果电脑公司之商标。
 - Windows系微软公司之注册商标。
 - SmartMedia系东芝公司之商标。
- 其余商标均为各自公司持有之财产。

附件

- 雅马哈在线产品使用者登录指南
- “50 greats for the Piano”乐谱
- 使用手册
- 数据说明

下列物品可包括在产品内，或者为可选内容，这取决于您所在地点：

- 磁碟机
- SmartMedia卡
- 琴椅

■ 调音

和传统钢琴不同，数码钢琴无需调音，其音准始终保持在完美状态。

■ 搬移

如果您要将数码钢琴搬至其他位置，则可和其他物品一起搬移。当您首次把它从箱子里拿出来时，可在其已组装的状态下搬移，也可将其拆卸后移动。切勿将其斜靠在墙上或侧立于地上。

切勿使数码钢琴受到过分振动。

在搬移数码钢琴时，必须确保所有螺丝均已正确锁紧，并且没有因为搬动数码钢琴而有松脱现象。

简介

欢迎来到神奇的数码钢琴音乐世界!	10
面板控制	12
弹奏琴键	14
设定数码钢琴	16
谱架	16
乐谱夹	17
使用耳机	17
改变屏幕语言	18
屏幕设定	19
磁碟机 (FDD) 和磁碟片的使用	21
SmartMedia™* 储存卡的使用	22

快速入门

播放示范乐曲	23
基本屏幕上的操作	25
主屏幕的操作	25
文件选择屏幕的操作	25
功能屏幕的操作	26
弹奏音色	28
弹奏钢琴音色	28
弹奏多个音色	31
练习预设乐曲	34
在练习之前播放乐曲	34
使用引导指示灯来单手练习	38
使用反复播放功能来练习	40
录制您的弹奏	41
使用弹奏助手技术来弹奏音乐伴奏声部	42
使用Auto Accompaniment (自动伴奏功能)	
来弹奏伴奏乐曲 (伴奏播放)	44
使用自动伴奏功能来弹奏	
“Mary Had a Little Lamb”	44
叫出每首乐曲的理想设定乐曲百科	50
在乐曲播放 (卡拉OK) 或您自己弹奏的	
伴奏下歌唱	52
连接麦克风 (CVP-305/303)	52
使用歌词屏幕来唱歌	53
卡拉OK的便捷功能	53
在您自己弹奏的伴奏下歌唱的便捷功能	55

基本操作

试用基本功能 (帮助)	57
屏幕上的信息	57
屏幕即时选择直接操作	58
基本屏幕 (主屏幕和文件选择屏幕)	59
主屏幕	59
文件选择屏幕设定及基本操作	60
文件选择屏幕上的文件/数据夹操作	62
恢复出厂设定	69
恢复出厂系统	69
逐项分别恢复出厂设定	69
储存和重新叫出作为单一文件的初始设定	70

参考说明

使用、创建和编辑音色	72
音色特性	72
同时弹奏不同音色	73
键盘声部 (Right 1、Right 2、Left)	73
同时弹奏两种音色 (Right 1和2 Parts)	74
使用左右手来弹奏不同的音色 (Right 1和Left声部)	75
改变音高	76
移调	76
微调乐器的整体音高	76
音律微调	76
加入效果至键盘弹奏的音色	78
编辑音量和音调平衡 (混音器)	80
基本程序	80
创建音色	89
基本程序	89
创建您初始的管风琴长笛音色	93

使用、创建和编辑自动伴奏类型	97	直接连接数码钢琴至Internet	166
伴奏特性	97	连接乐器至Internet	166
选择和弦指法类型	97	访问专门的数码钢琴网站	167
只播放伴奏的节奏声部	98	专门数码钢琴网站上的操作	167
与伴奏播放相关的设定	100	滚动屏幕	167
编辑伴奏的音量和音调平衡（混音器）	102	打开链接	168
便捷的音乐百科功能	102	输入字符	168
搜索记录	102	返回前面的页面	169
创建一套喜欢的记录	103	刷新网页或取消载入网页	170
编辑记录	104	购买和下载数据	170
储存记录	105	储存您喜欢页面的书签	171
伴奏创造机	107	改变主页	174
伴奏结构	107	关于Internet设定屏幕	175
创建伴奏	107	Internet初始化设定	178
编辑创建好的伴奏	113	Internet术语表	179
登录和叫出个性化面板		使用您的乐器连接其他装置	180
设定音色设定记忆	121	使用耳机（[PHONES]端子）	180
登录和储存个性化面板设定	121	连接麦克风或吉他（[MIC./LINE IN]端子）	
重新叫出已登录的面板设定	122	（CVP-305/303）	180
删除不需要的面板设定/命名面板设定	123	连接音频和视频装置	180
取消重新叫出的特定项目（冻结功能）	123	通过外接音讯系统来播放乐声并	
按序叫出Registration Memory		录制乐声至外接录音装置[AUX OUT]端子、	
（音色设定记忆）编号音色设定程序	124	[AUX OUT（LEVEL FIXED）]端子、	
使用、创建和编辑乐曲	126	[OPTICAL OUT]端子）	180
相容乐曲类型	126	通过乐器内置扬声器来输出	
乐曲播放的操作	127	外接装置的声音（[AUX IN]端子）	181
调整音量平衡和音色组合（混音器）	130	在单独的电视监控器上显示	
使用练习功能（引导）	131	乐器的屏幕内容（CVP-305）	181
选择引导功能类型	131	使用脚踏开关和脚部控制器	
录制您的弹奏	133	（[AUX PEDAL]端子）	182
录制方法	133	指定给每个脚踏板具体功能	182
编辑录制好的乐曲	148	连接外部MIDI装置（[MIDI]端子）	185
使用麦克风（CVP-305/303）	157	连接至一台电脑或USB装置	185
编辑和声参数	157	连接至一台电脑（[USB To HOST]和[MIDI]端子）	185
调整麦克风及和声	160	连接至USB型LAN适配器和USB储存装置	
讲话设定	164	（通过[USB TO DEVICE]端子）	186
		什么是MIDI	188
		您可以利用MIDI做什么	191
		MIDI设定	192
		基本操作	192
		预设MIDI模板	192
		MIDI系统设定	194
		MIDI传输设定	194
		MIDI接收设定	195
		通过MIDI接收来设定伴奏播放的Bass类型	195
		通过MIDI接收来设定伴奏播放的Chord类型	196

附录

故障排除.....	197
CVP-305: 琴架安装.....	202
CVP-303: 琴架安装.....	204
CVP-301: 琴架安装.....	206
安装磁碟机 (内含/可选).....	208
规格.....	209
索引.....	211

简介

快速入门

基本操作

参考说明

使用、创建和编辑音色

使用、创建和编辑自动伴奏

登录和叫出个人面板设定

使用、创建和编辑乐曲

使用麦克风

直接连接数码钢琴至Internet

使用您的乐器连接其他装置

附录

欢迎来到神奇的数码钢琴音乐世界！

有了分级加重（GH）和分级加重3（GH3） 键盘，我们将带给您真正的钢琴般享受

数码钢琴的功能仅次于真正的钢琴，同样也非常不错。由于它具有分级加重琴键，从而拥有特别自然的钢琴弹奏音效以及丰富的响应能力。和在真正的传统钢琴上弹奏一样，低音键用力要重些，高音键要轻些，而中间则包括了所有自然级数。

CVP-305拥有经过改进的增强型分级加重3（GH3）技术，从而提供仅在传统钢琴上才能实现的弹奏功能和丰富效果，如不露痕迹地重复弹奏同样的音符（即使是在以极快速度弹奏或是部分键不动的情况下也能如此）。

弹奏数码钢琴

弹奏钢琴的音色 第28页

您可只用一个按键，就可重新配置整台数码钢琴，这样无论您在面板进行什么设定，都可使其达到最佳的钢琴弹奏效果。现在您可在练习和弹奏中立即享受到如真正传统钢琴般的音色和响应效果。



弹奏其他乐器的音色 第31页

数码钢琴不仅为您提供各种真正的钢琴音色，它还包含有其他乐器的多种音色（包括原音和电子）。



和乐队一起弹奏 乐曲播放 第34页

在以前录制好的乐曲数据伴奏下进行弹奏，从而使您的独奏和整个乐队或乐团的音色及编排合在一起。



轻松弹奏与乐曲协调的伴奏乐段 弹奏助手技术 第42页

全新的弹奏助手技术使其能够非常容易地在播放乐曲的情况下弹奏出专业的伴奏乐段。



在自动伴奏下弹奏出美妙旋律 伴奏播放 第44页

您在弹奏其他旋律时可使用伴奏播放功能来自动生成完整的伴奏乐段和伴奏曲。它就象有一支专业合奏团在您身后一样。选择一种伴奏类型（如流行、爵士、拉丁等），然后让数码钢琴成为您的伴奏乐队！



练习

显示乐谱并按照乐谱弹奏 第56页

您在弹奏乐曲时可看到在屏幕上自动显示的乐谱（音乐符号）这对于学习和练习乐段来说是一种特别方便的工具。



引导灯 第38页

琴键引导灯对学习和练习来说也很有帮助，因为它们可指出您应弹奏的音符、您应在何时弹奏它以及您应按住它们多长时间。



录制您的弹奏 第41页

数码钢琴使您能够轻松录制您自己的弹奏并储存到内存或SmartMedia里。这种工具还能让您回放您的弹奏，从而发现您他弹奏的优点和缺点。



扩大您的乐曲收藏

Internet直接连接..... 第166页

数码钢琴还可与Internet直接连接，使您能从专门的网站上下载乐曲数据，然后储存至内存或SmartMedia卡里。

以下所示面板为CVP-305的面板。

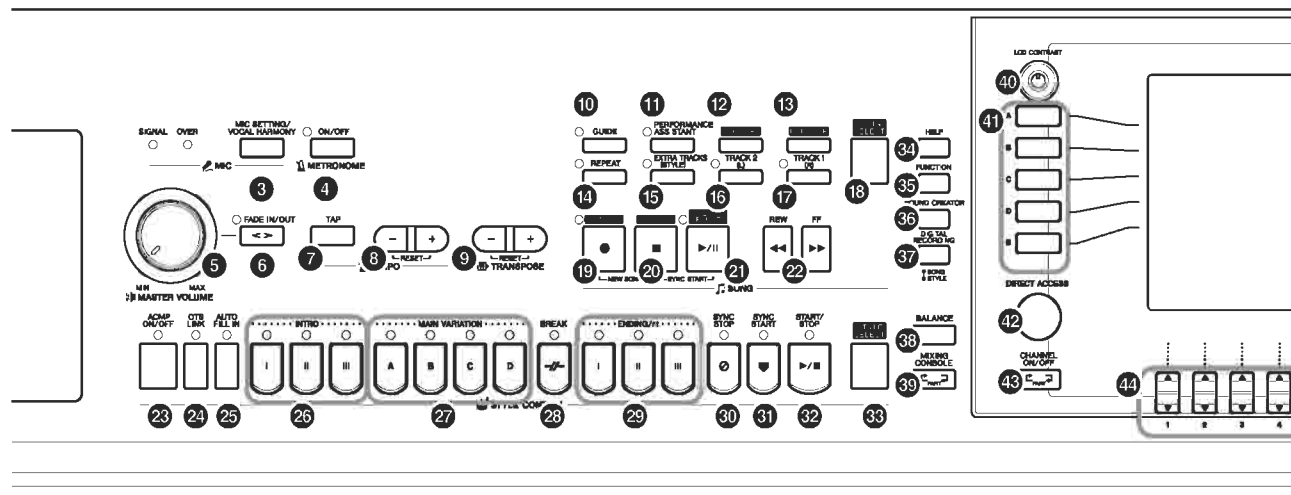

① [POWER]电源开关	第14页
② SmartMedia卡插槽	第22页
麦克风 (CVP-305/303)	
③ [MIC SETTING/VOCAL HARMONY]	
麦克风设定/和音键	第54页
节拍器	
④ [ON/OFF]开关键	第30页
音量	
⑤ [MASTER VOLUME]主音量	第15页
⑥ [FADE IN/OOUT]渐强/渐弱	第46页
速度	
⑦ [TAP]TAP键	第46页
⑧ [-][+]键	第30页
移调	
⑨ [-][+]键	第53页
乐曲	
⑩ [GUIDE]引导功能键	第38页
⑪ [PERFORMANCE ASSISTANT]	
弹奏助手键	第42页
⑫ [SCORE]乐谱键	第37页
⑬ [KARAOKE]卡拉OK键	第53页
⑭ [REPEAT]反复键	第40页
⑮ [EXTRA TRACK (STYLE)]	
附加音轨 (伴奏) 键	第134页
⑯ [TRACK 2 (L)]音轨2 (左手) 键	第40页
⑰ [TRACK 1 (R)]音轨1 (右手) 键	第38页
⑱ [SONG SELECT]乐曲选择键	第34页
⑲ [REC]录音键	第41页
⑳ [STOP]停止键	第35页
㉑ [PLAY/PAUSE]播放/暂停键	第35页
㉒ [REW]/[FF]倒退/前进键	第128页

伴奏控制

⑳ [ACMP ON/OFF]伴奏开/关键	第45页
㉑ [OTS LINK]单键设定键	第50页
㉒ [AUTO FILL IN]自动过门键	第47页
㉓ INTRO [I]/[II]/[III]前奏 [I]/[II]/[III]键	第46页
㉔ MAIN VARIATION[A]/[B]/[C]/[D]	
主乐段[A]/[B]/[C]/[D]键	第47页
㉕ [BREAK]间歇乐段键	第47页
㉖ ENDING/rit.[I]/[II]/[III]尾奏/渐慢[I]/[II]/[III]键	第47页
㉗ [SYNC STOP]同步停止键	第47页
㉘ [SYNC START]同步启动键	第46页
㉙ [STRAT/STOP]启动/停止键	第46页
㉚ [STYLE SELECT]伴奏类型选择键	第45页
⑳ [HELP]协助功能键	第57页
㉑ [FUNCTION]功能键	第26页
㉒ [SOUND CREATOR]乐曲制造机键	第89页
㉓ [DIGITAL RECORDING]	
数码录音键	第113,137页
㉔ [BALANCE]平衡键	第39页
㉕ [MIXING CONSOLE]混音器键	第80页
④ [LCD CONTRAST]屏幕对比度旋钮	第19页
① [A]-[J]键	第25页
② [DIRECT ACCESS]直接操作键	第58页
③ [CHANNEL ON/OFF]音轨开/关键	第99,133页
④ [1▲▼]-[8▲▼]键	第25页
⑤ TAB[◀][▶]键	第26页
⑥ [EXIT]键	第26页
⑦ [DEMO]示范乐曲键	第23页
⑧ [MUSIC FINDER]音乐百科键	第50页
⑨ [DATA ENTRY]飞梭	第61页
⑩ [ENTER]键	第61页

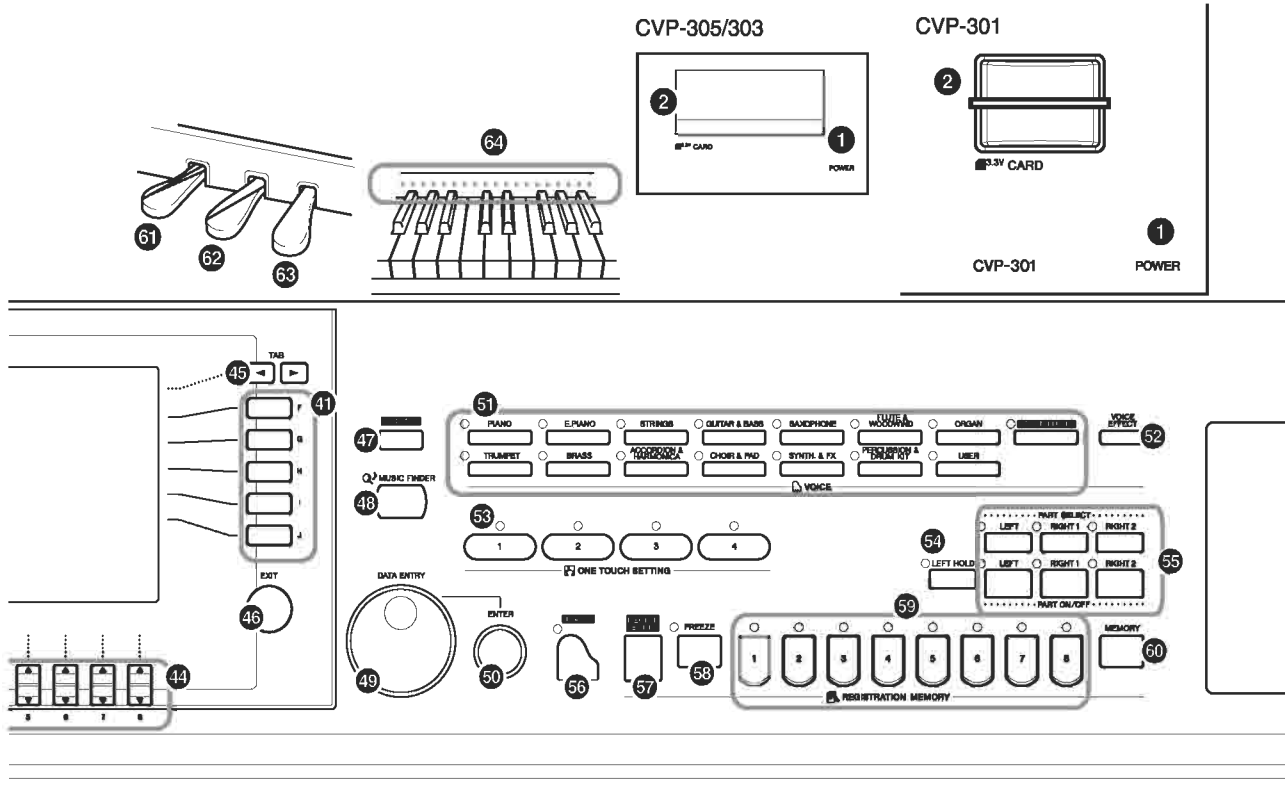

音色

- ⑤① 音色键 第31页
- ⑤② [VOICE EFFECT]音色效果键 第78页

单键设定

- ⑤③ [1]-[4]键（单键设定） 第49页
- ⑤④ [LEFT HOLD]左手保持键 第48页

声部

- ⑤⑤ 声部键 第73页

钢琴设定

- ⑤⑥ [PIANO]钢琴键 第28页

音色设定记忆

- ⑤⑦ [REGIST. BANK]面板设定数据库键 第122页
- ⑤⑧ [FREEZE]冻结键 第123页
- ⑤⑨ [1]-[8]键 第121页
- ⑥① [MEMORY]记忆键 第121页

踏板

- ⑥① 左踏板 第29页
- ⑥② 可控制延音踏板 第29页
- ⑥③ 延音踏板 第29页
- ⑥④ 琴键引导灯 第38页

如果需要乐器左下处端子和接头的更多信息，请参阅第180页。

1 连接电源线

先将电源线插头插入数码钢琴的AC接头，然后再将电源线另一端插入墙壁上适当的AC插座。

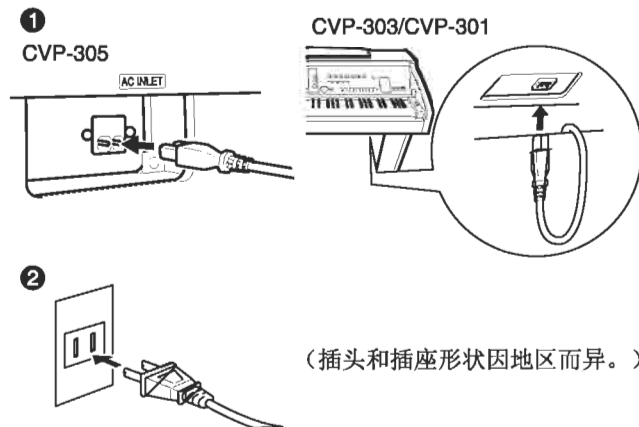

2 打开琴键盖

CVP-305/CVP-303：使用前面的把手来抬起琴键盖。

CVP-301：轻轻抬起琴键盖，然后推动琴键盖随使其滑开。

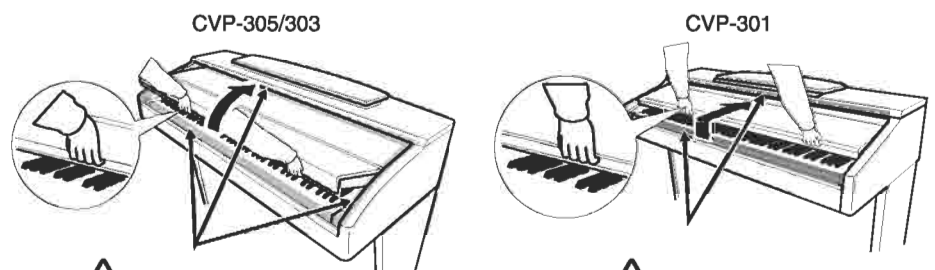

⚠ CAUTION:
开启琴键盖时要小心，
以免手指被夹住。

⚠ CAUTION:
开启琴键盖时要小心，
以免手指被夹住。

3 打开电源

按下琴键右侧的[POWER]开关来打开电源。前侧面板中间的屏幕和琴键左端下面的电源指示灯将会发亮。

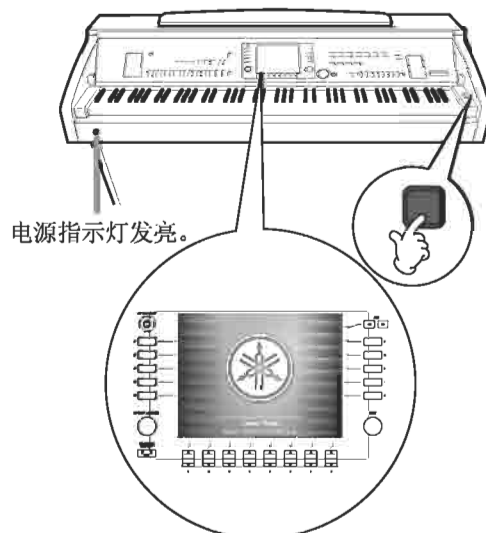

⚠ CAUTION:
在开启或关闭时要用
双手拿住琴键盖。要
避免在琴键盖尚未完
全开启或关闭时即松
手。小心以免手指
(您自己或他人的手
指，特别是小孩的手
指)夹入盖子与主体
之间而受伤。

⚠ CAUTION:
切勿将物品(如小块
金属和纸张)放置于
琴键盖之上。放置在
琴键盖上的较小物品
在琴键盖开启时可能
会掉到钢琴主体里面
而不太可能取出。这
会引起电击、短路、
火灾或其他乐器本身
受到的严重损害。

4 弹奏琴键

弹奏琴键来制造声音。

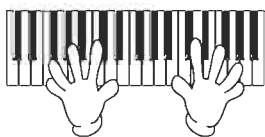

调整音量

在弹奏琴键时使用面板左边的[MASTER VOLUME]来调整音量

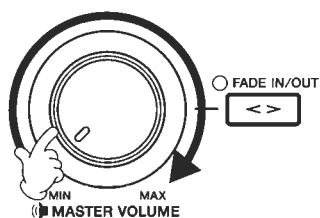

5 关闭电源

按下[POWER]开关来关闭电源。

屏幕和电源指示灯熄灭。

6 关闭琴键盖

CVP-305/CVP-303: 抓住面板顶上的金属边来关闭琴键盖。

CVP-301: 使琴键盖朝向自己滑动, 并轻轻放下琴键盖直至将琴键覆盖。

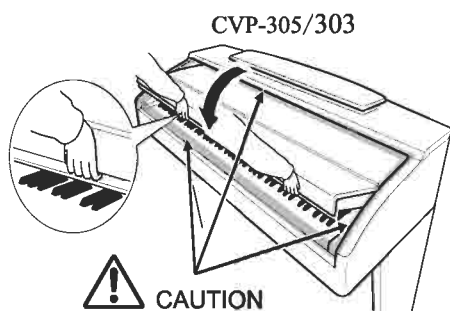

! CAUTION
关闭琴键盖时要小心, 以免手指被夹住。

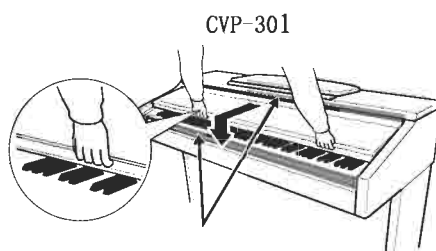

! CAUTION
关闭琴键盖时要小心, 以免手指被夹住。



CAUTION:

提起或放低谱架时，切勿将手从谱架上松开直至其处于完全止状态。

CAUTION:

切勿使谱架处于被提起一半的位置。

谱架

想要将谱架立起：

CVP-305/303:

使谱架朝向自己，然后将其拉起至最高位置。
谱架被提起时会在特定的角度上固定下来，不能进行调整。

CVP-301:

1. 使谱架朝向自己，然后将其拉起至最高位置。
2. 打开谱架后面左右两侧的两只金属支柱。
3. 向下放低谱架，直至其卡在支柱上。

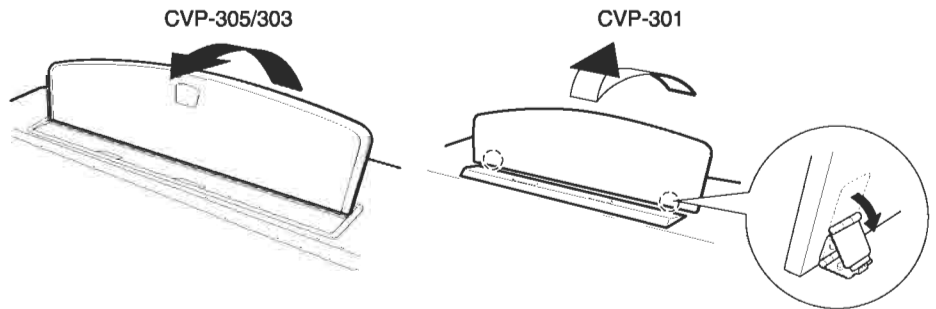

想要将谱架收回：

CVP-305/303:

轻轻提起谱架，然后慢慢折回。

CVP-301:

1. 使谱架朝向自己，拉起至最高位置。
2. 提起谱架后面的两只金属支柱。
3. 轻轻朝后放低谱架，直至最低位置。

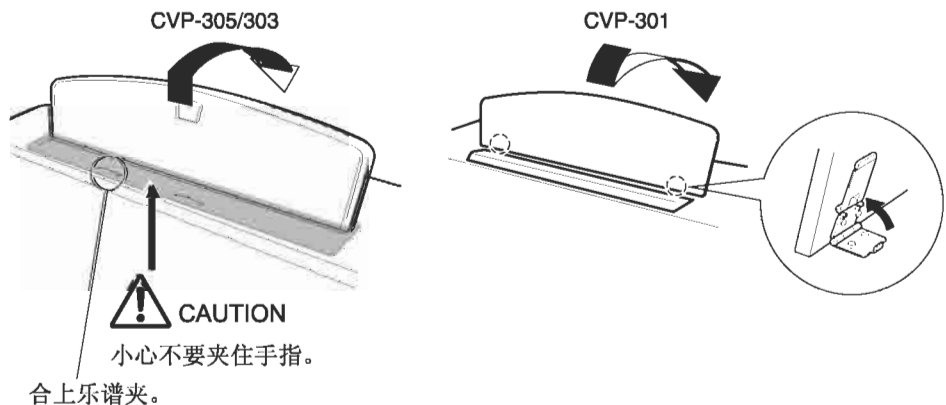

CAUTION

(CVP305/303)

在放低谱架之前，请合上乐谱夹（见第17页）。
在乐谱夹合上之前谱架不能收回。

乐谱夹

这些乐谱夹用来固定乐谱页面。

立起

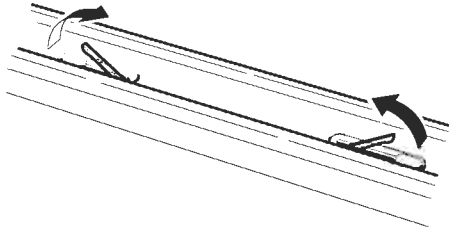

收回

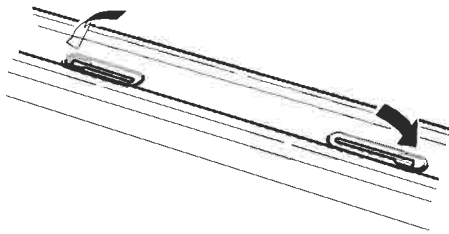

使用耳机

连接一副耳机至乐器左下端的[PHONES]插孔。

您可使用两副标准立体声耳机（如果您只使用一副耳机，那么您可将它们插在任意一个插孔里。）

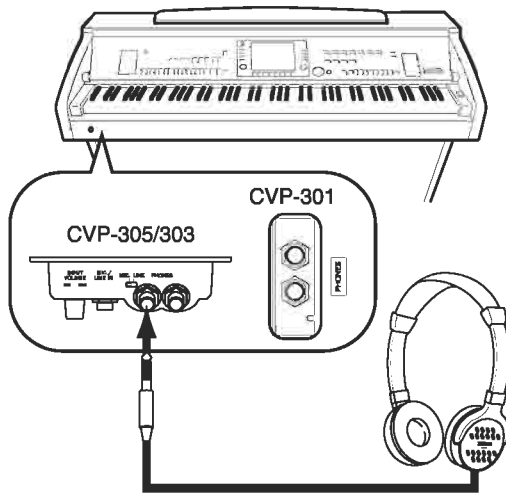

CAUTION

切勿在高音量的情况下长期使用数码钢琴，这样会损害您的听力。



CAUTION

除了耳机外，切勿将其他物品挂在挂勾上，否则数码钢琴或挂勾将会被损坏。

使用耳机挂勾

数码钢琴上附有一个耳机挂勾，这样您可将耳机挂在其上面。如图所示，使用自带的两只螺丝（4x10毫米）来安装耳机挂勾。

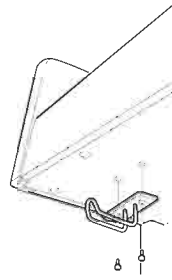

CVP-305/303

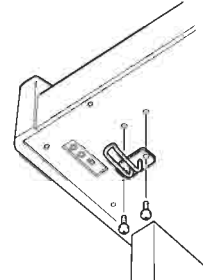

CVP-301

在连接耳机后从扬声器输出声音

1. 叫出操作屏幕

[FUNCTION] → [I]UTILITY → TAB[◀][▶]CONFIG2

2. 按下[5▼][6▲]（扬声器）键来选择“ON（打开）”。

仅从耳机处输出声音

从上面第1步叫出的屏幕开始，按下[5▼][6▲]（扬声器）键来选择“OFF（关闭）”选择“OFF（关闭）”后，扬声器将不会发出声音，这样您只能从耳机里听到数码钢琴发出的声音。

改变屏幕语言

这用于设定屏幕上信息、文件名称和字符输入所使用的语言。

1 叫出操作屏幕

[FUNCTION] → [I]UTILITY → TAB[◀][▶]OWNER

2 按下[4▲▼]/[5▲▼]键来选择一种语言。

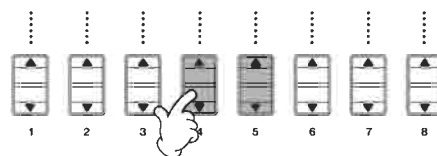
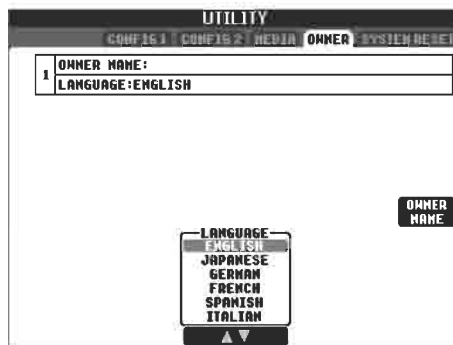

屏幕设定

调整屏幕对比度

您可通过调整屏幕左边的[LCD CONTRAST]旋钮来调整屏幕对比度。

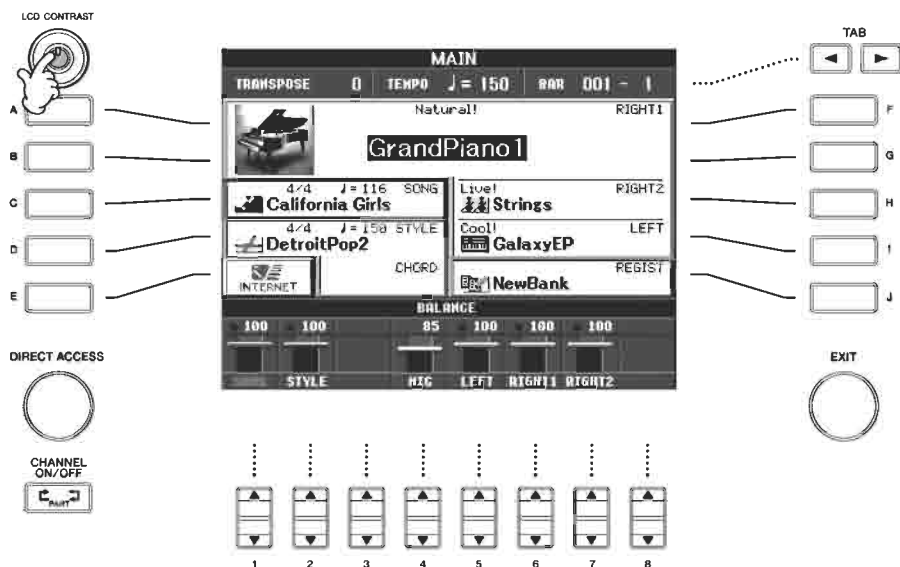

调整屏幕亮度 (CVP-305/303)

调整屏幕亮度。

1 叫出操作屏幕

[FUNCTION]→[I]UTILITY→TAB[◀][▶]CONFIG2

2 按下[2 ▲▼]键来调整屏幕亮度。

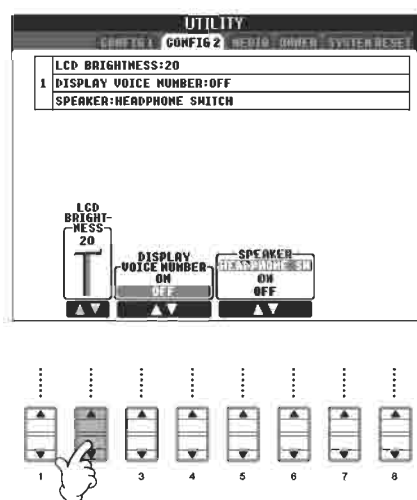

在初始屏幕中输入使用者姓名

您可使您的姓名出现在开始屏幕（打开电源时出现的第一个屏幕）上。



1 叫出操作屏幕

[FUNCTION] → [I]UTILITY → TAB[◀][▶]OWNER

2 按下[1] (OWNER NAME) 键并叫出Owner Name屏幕。 如果要了解字符输入的细节，请参见第67页

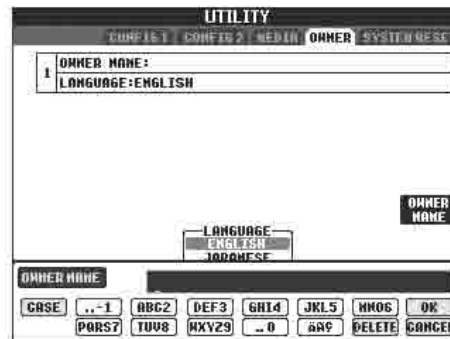

磁碟机（FDD）和磁碟片的使用

（磁碟机可能为内含或可选项目，这依您所在地区而定）。

磁碟机使您能将在乐器上创建的初始数据储存至磁碟片，并且能将数据从磁碟片上传至乐器。必须小心使用磁碟片和磁碟机。使用时请注意以下重要信息：

磁碟片相容类型

- 可使用3.5寸之2DD及2HD磁碟片。

磁碟片的格式化

- 如果您发现您不能使用新的空白磁碟片或者其他装置使用过的旧磁碟片，那么您则需将其格式化。如果要了解如何格式化磁盘的细节，请参见第62页。记住磁碟片上所有数据在格式化以后会全部丢失。不管磁碟片是否包含重要信息，必须要提前进行检查。

NOTE

经本装置格式化的磁碟片可能可在其他装置上使用，也可能不可在其他装置上使用。

插入或抽出磁碟片

想要插入磁碟片至磁碟机时：

- 将您手上的磁碟片标签向上，同时保护盖朝前，然后对着磁碟机沟槽，将其小心插入沟槽，慢慢向前推直至它完全到位，退片按键弹出为止。

NOTE

切勿将任何磁碟片之外的物品插入磁碟机。若插入其他物品的话，则可能会对磁碟机或磁碟片造成损伤。

想要抽出磁碟片时：

- 当您设定乐器未读取磁碟片数据（检查磁碟机上的使用指示灯是否已熄灭）后，慢慢压下磁碟片沟槽右上方的退片按键。

磁碟片弹出时，把它从磁碟机里取出。如果磁碟片无法取出，则说明它被卡住。切勿试着将磁碟片硬拔出来，而是试着将退片按键再按一次，或者将磁碟片重新推入磁碟机，然后再进行退片。

- * 磁碟片正被读取说明其正处于活动状态，如录制、播放或删除数据。

如果在电源打开的情况下插入磁碟片，磁碟片则会自动被读取，这样乐器则可检查磁碟片上是否有资料。



CAUTION

切勿在磁碟片被读取时抽出磁碟片。这样做不仅会造成磁碟片上的数据丢失，还会损坏磁碟机。

- 在您关闭电源前要记住将磁碟片取出。磁碟片如果留在磁碟机里较长时间，则容易有灰尘和污垢跑入磁碟机而造成数据读取或写入的错误。

磁碟机读写磁头的清洁

- 定期清洁读写磁头。本乐器采用高精度读写磁头，长期使用后磁碟片上的磁粉会积在磁头上，从而导致读写错误。
- 为了保持磁碟机能有效运作，雅马哈公司建议您使用市面上销售的干式清洁片来清洁磁头，一个月清洁一次。请您向雅马哈经销商询问有关清洁磁头用的磁碟片。

关于磁碟片

小心使用磁碟片，并遵照以下注意事项：

- 切勿将重物压在磁碟片上，或扭曲磁碟片，或用任何方式施压于磁碟片。当磁碟片未使用时请将其放在保护外壳里。
- 切勿使磁碟片直接受阳光曝晒，或是置于过度高温、过度低温、湿度过大或多尘处。
- 切勿打开磁碟片上的保护盖并接触磁碟片内部的表面。
- 禁止将磁碟片置于带磁场所，如电视、扬声器、发电机等。这些带磁场所会部分或完全地将磁碟片消磁，使得无法读取数据。
- 切勿用已损坏的磁碟片护盖或本体。
- 除了已附标签外，切勿在磁碟片上额外贴上其他标签，并设定标签所贴位置是否适当。

保护您的数据（防写扣）

- 为了防止您意外删除重要数据，请将磁碟片保护扣置于“保护”位置（打开防写扣）。储存数据时，设定磁碟片防写扣处于“覆写”位置（合上防写扣）。

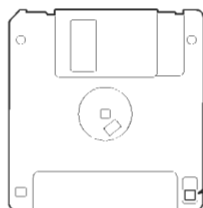

防写扣打开（保护位置）

*SmartMedia为东芝公司的商标。

本乐器（在前面的面板上）有一内置式SmartMedia卡槽。它使您能将在乐器上创建的初始数据储存至SmartMedia卡，并且能将数据从SmartMedia卡上传至乐器。必须小心使用SmartMedia卡。使用时请注意以下重要信息：

SmartMedia卡相容类型

- 可使用3.3V（3V）SmartMedia卡。5V的SmartMedia卡与本乐器不相容。
- 7种不同储存容量（2MB、4MB、8MB、16MB、32MB、64和128MB）的SmartMedia卡可用于本乐器。如果大于32MB的储存卡符合SSFDC论坛标准，则可进行使用。

NOTE

SSFDC为固态磁碟卡（SmartMedia卡的另一种名称）的缩写。SSFDC论坛为用于推广SmartMedia卡的志愿者组织。

格式化SmartMedia卡

如果您发现您不能使用新的空白SmartMedia卡或者由其他装置使用过的SmartMedia卡，那么您则需将其进行格式化。如果要了解如何格式化磁盘的细节，请参阅第62页。记住SmartMedia卡上的所有数据在格式化以后会全部丢失。不管磁碟片是否包含重要信息，必须要提前进行检查。

NOTE

经本装置格式化的SmartMedia卡可能可在其他装置上使用，也可能不可在其他装置上使用。

插入或抽出SmartMedia卡

想要插入SmartMedia卡：

- CVP305/303：
插入SmartMedia卡，其中端子（镀金）一侧朝着卡槽，直至卡被插到位。
- CVP301：
插入SmartMedia卡，其中端子（镀金）一侧朝着卡槽，直至卡被插到位。
- 插入SmartMedia卡时切勿插错方向。
- 切勿将任何SmartMedia之外的物品插入卡槽。

想要抽出SmartMedia卡时：

- CVP-305/303
在您设定乐器未读取*SmartMedia卡数据后，插入储存卡，直至卡被插到位，然后再放开。SmartMedia卡弹出后，把它从Card驱动器里取出。如果SmartMedia卡由于被卡住而无法取出，切勿试着将SmartMedia卡硬拔出来，而是试着将SmartMedia卡重新推入Card驱动器，然后再抽卡。

- CVP301：
在取出SmartMedia卡之前，要设定储存卡不在使用当中，或者它未被乐器读取，然后用手将卡慢慢抽出。如果SmartMedia卡正被读取*，乐器屏幕上则会出现卡正在使用的信息。
- * 读取包括储存、载入、格式化、删除和创建目录。此外，还要知道在乐器打开时插入储存卡的话，乐器将自动读取SmartMedia来检查媒介类型。



CAUTION

在读取时切勿取出SmartMedia卡或关闭电源。如果这样做，则不仅会损坏乐器或储存卡上的数据，还会损坏SmartMedia卡本身。

关于SmartMedia卡

小心使用SmartMedia卡，并要遵照以下注意事项：

- 静电经常会影响SmartMedia卡。在您接触SmartMedia卡之前，请接触一些金属物质（如门把、铝窗框）来减少静电的可能性。
- 如果SmartMedia卡很长时间不用的话，必须要从SmartMedia卡槽中取出SmartMedia卡。
- 切勿将磁碟片直接受阳光曝晒，或是置于过度高温、过度低温、湿度过大或多尘处。
- 切勿将重物压在储存卡上，或扭曲储存卡，或以任何方式施压于储存卡。
- 切勿接触SmartMedia卡的镀金端子或者将任何金属板放置在端子上。
- 切勿打开磁碟片上的保护盖并接触磁碟片内部的表面。
- 切勿将SmartMedia卡置于带磁场所，如电视、扬声器、发电机等。这些带磁场所会部分或完全地将SmartMedia卡上的数据消去，使其无法读取。
- 除了已附标签外，切勿在SmartMedia卡上额外贴上其他标签，并设定标签所贴位置是否适当。

保护您的数据（防写封）

- 为了防止您意外删除重要数据，请将（SmartMedia卡包装里提供的）保护封贴到SmartMedia卡上（圆圈里）的指定位置。相反，如果要储存数据，则要设定磁碟片防写封已从卡除去。
- 切勿重新使用已被剥除的防写封。

播放示范乐曲

示范乐曲里不仅包括乐曲，而且还提供有用易懂的说明，使您能了解乐器的特征、功能和操作。从某些方面看，示范乐曲就相当于一本互动性“迷你手册”，其中有音乐示范曲以及告诉您它能为您做些什么的文本说明。

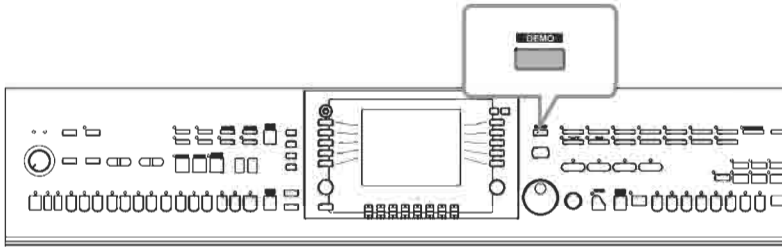

1 选择想要的语言。

1 按下[HELP]键来叫出语言选择屏幕。

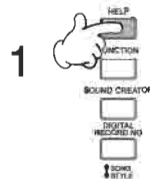

2 按下[6 ▲▼]/[7 ▲▼]键来选择想要的语言。

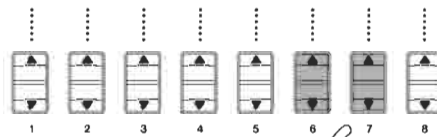
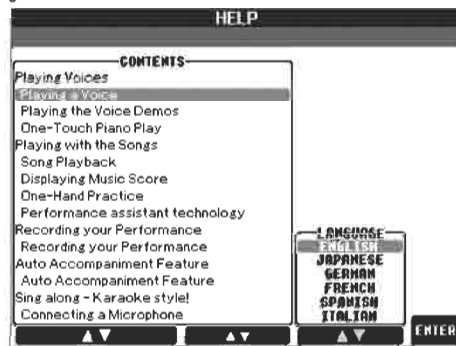

2

2 按下[DEMO]键来开始播放示范乐曲。

示范乐曲将会连续播放，直至其停止。



3 按下[EXIT]键来停止示范乐曲的播放。

示范乐曲停止播放后，屏幕则会返回主屏幕。



显示特定的示范乐曲主题

1 按下示范乐曲屏幕上的[7 ▲▼]/[8 ▲▼]键来叫出特定的示范乐曲菜单。

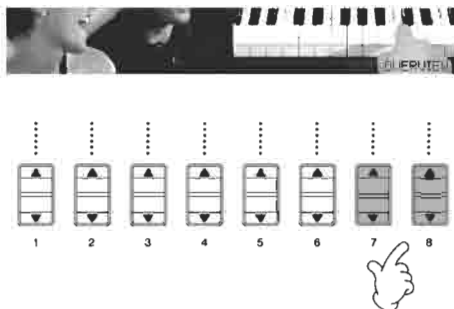

2 按下[A]-[I]中的任一键来显示特定的示范乐曲。

要返回前一屏幕，按下[J]键即可。

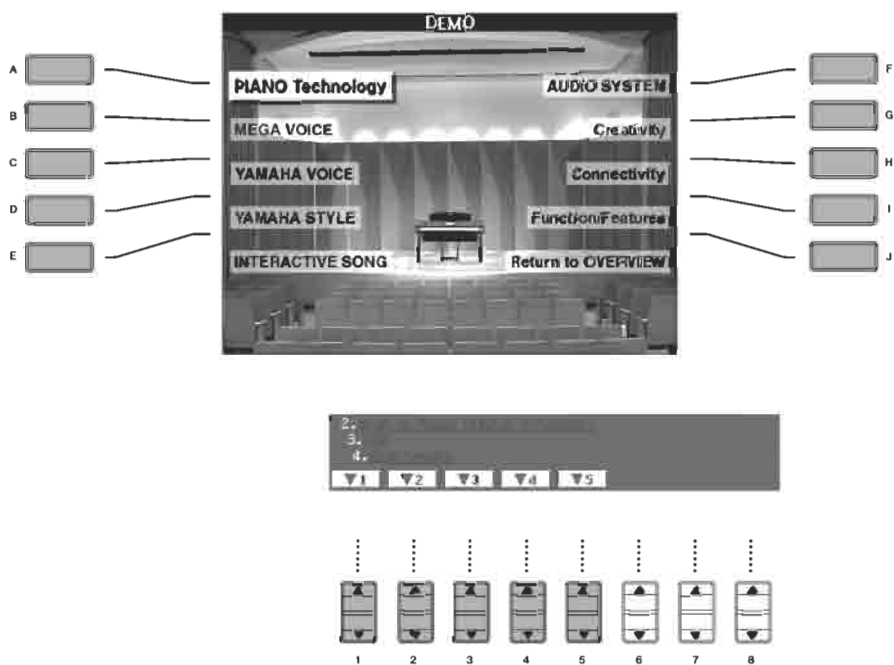

3 按下[EXIT]键来退出示范乐曲屏幕。



基本屏幕上的操作

如果要入门的话，您应了解快速入门里的基本屏幕。这里有三种基本屏幕：

- 主屏幕 > 见下文
- 文件选择屏幕 > 见下文
- 功能屏幕 > 第26页

主屏幕的操作

主屏幕显示乐器的基本设定和重要信息（这和乐器打开时所显示的屏幕一样）。您还可从主屏幕叫出与显示功能相关的屏幕页面。

[NOTE] 关于主屏幕上的信息
见第59页

① [A]-[J]键

[A]-[J]键与各键后面的设定相对应。

例如，按下[F]键，音色（RIGHT1）选择屏幕将会出现在屏幕上。

② [1▲▼]-[8▲▼]键

[1▲▼]-[8▲▼]键与各键上面的参数相对应。

（在CVP-301上，按下[BALANCE]键来打开音量平衡屏幕。）例如，按下[1▲]键将增加乐曲（第34页）音量。

③ [DIRECT ACCESS]和[EXIT]键

这是从其它屏幕返回主屏幕的一种快捷方式：简单按下[DIRECT ACCESS]键，然后再按下[EXIT]键。

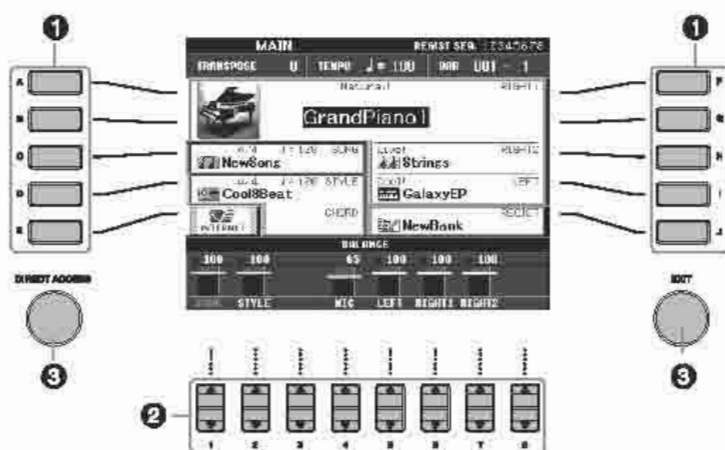

文件选择屏幕的操作

您在文件选择屏幕上选择音色（第28页）/乐曲（第34页）伴奏类型（第44页）等。在这里的例子中我们将叫出乐曲选择屏幕。

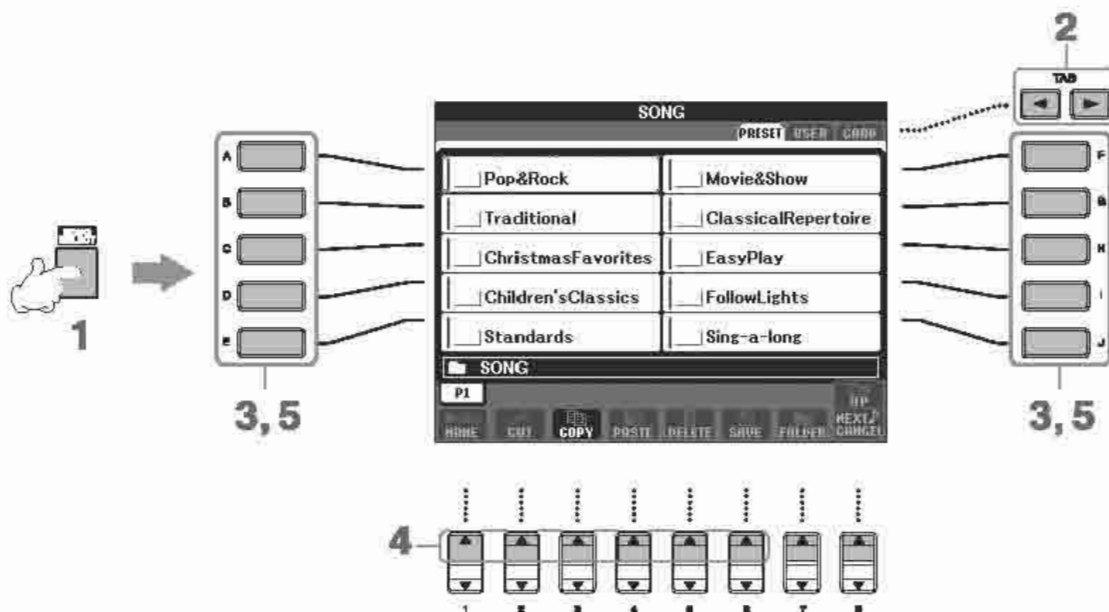

1 按下[SONG SELECT]键来叫出乐曲选择屏幕。

2 按下TAB[◀]/[▶]键来选择想要的驱动器（PRESET/USER/CARD）。

关于PRESET/USER/CARD

PRESET.....用于安装预编数据的内存，以用作预设数据。

USER.....提供数据读写的内存。

CARD.....通过CVP储存卡槽来与SmartMedia卡之间进行数据传输。

NOTE 当软盘驱动器等USB存储装置连接至USB接头[TO DEVICE]时，“USB”会在文件选择显示屏幕上显。

3 选择数据夹（如果需要的话）

数首乐曲可能会放在一个数据夹里。在这种情况下，数据夹将出现在屏幕（见右边图解）上。按下[A]-[J]中的任一键来选择一个数据夹。



4 选择一个页面（如果屏幕包括数个页面的话）

当驱动器包括十首以上的乐曲，屏幕将分为数个页面。页面指示出现在屏幕底端。按下[1▲]-[6▲]来选择一个页面。

5 按下[A]-[J]中的任一键来选择一首乐曲。

您还可使用[DATA ENTRY]飞梭来选择一首乐曲，然后按下[ENTER]键来执行。

6 按下[EXIT]键来返回前一屏幕。

功能屏幕的操作

您在功能屏幕上进行详细设定。
在这里的例子中我们叫出并使用键盘触感设定屏幕。

1 按下[FUNCTION]键。

详细设定的种类会显示出来。

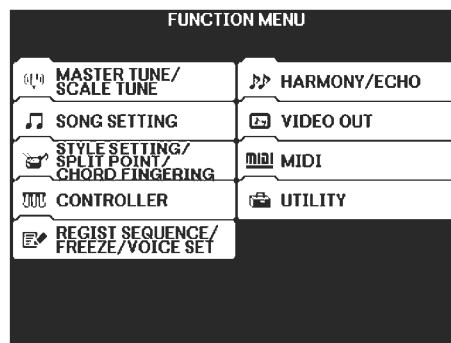

2 按下[D]键来选择CONTROLLER种类。

当所选种类被进一步分为子类时，选项将在屏幕上显示出来。

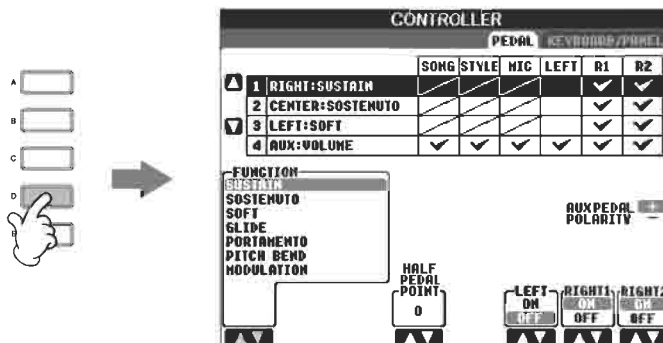

3 按下TAB[▶]键来选择KEYBOARD/PANEL选项。

当设定被进一步分为其他设定时，屏幕上则会显示一份表单。

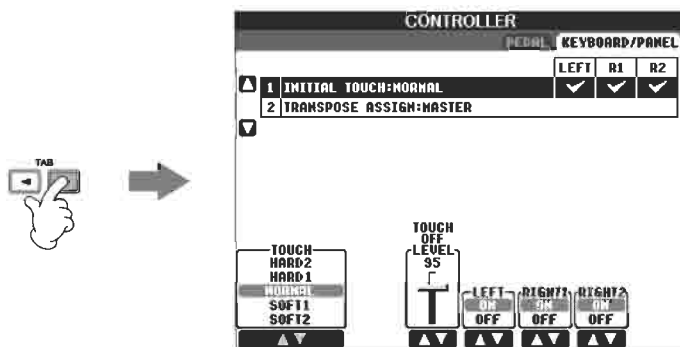

4 按下[A]键来选择“1 INITIAL TOUCH。”

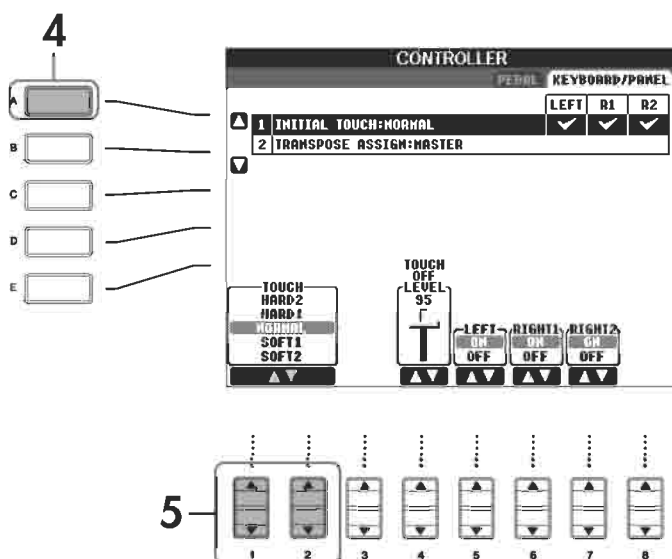

5 按下[1▲▼]/[2▲▼]键来选择键盘触感。

在整本手册里，相关指示里的箭头用来说明快速叫出特定屏幕和功能的流程。

例如，快速叫出上述指示的方法如下所示：[FUNCTION]→[D]CONTROLLER → TAB[▶]KEYBOARD /PANEL→[A] 1 INITIAL TOUCH

弹奏音色

数码钢琴具有多样音色，其中包括生动逼真的钢琴音色。

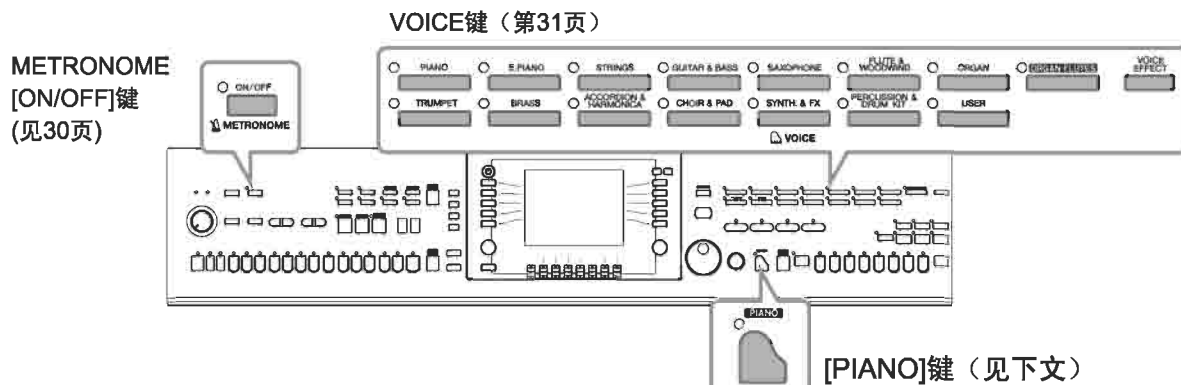

弹奏钢琴音色

这里我们将叫出钢琴音色。您可以使用踏板或节拍器来弹奏钢琴音色。

单键钢琴弹奏

这种方便易用的功能能全面自动地重新设定整个CVP，以获得最佳的钢琴弹奏效果。无论您在面板采用什么设定，您均可用单键来即时叫出钢琴设定。

按下面板右下角钢琴形状的[PIANO]键。



Piano Lock（钢琴锁定）功能

便捷的Piano Lock（钢琴锁定）功能使您能“锁定”钢琴，这样您就不会由于不小心按住面板上的其他键而改变设定。一旦锁定，CVP就保持在钢琴模式上，哪怕在按到其他键时仍是如此，这用来防止您在弹奏钢琴时不小心开启乐曲（第34页）。

- 1 按住面板右下角的[PIANO]键一小段时间，直至出现一条信息来提示您启用Piano Lock（钢琴锁定）。
- 2 按下[F]（OK）键来启用Piano Lock（钢琴锁定）。
- 3 如果要关闭Piano Lock（钢琴锁定），再次按住[PIANO]键一小段时间即可。

设定键盘触感

您可以调整乐器的触感响应程度（声音对您弹奏琴键的方式如何作出反应）。触感类型为所有音色共用的设定。

1 叫出操作屏幕：

[FUNCTION] → [D]CONTROLLER → TAB[▶]KEYBOARD/PANEL → [A]1 INITIAL TOUCH

2 按下[1 ▲▼]/[2 ▲▼]键来规定触感响应程度。

HARD 2……需要用力弹奏来生成高音量。

最适于用重力触键的弹奏者。

HARD 1……需要适度重力弹奏，从而制造高音量。

NORMAL……标准的触感响应程度。

SOFT 1……用中等力量弹奏来制造高音量。

SOFT 2……哪怕是很轻的力也能制造高音量。

最适于用较轻力量触键的弹奏者。

- NOTE**
- 这种设定不会改变键盘重量。
 - 如果您不想启用触感灵敏度，那么按下[5▼]-[7▼]键来设定相应声部的触感至OFF（关闭）位置。当触感设为OFF（关闭）位置时，您可按下[4▲▼]键来指定音量。

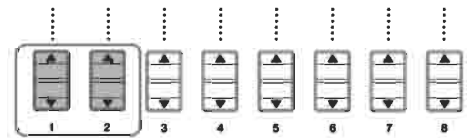
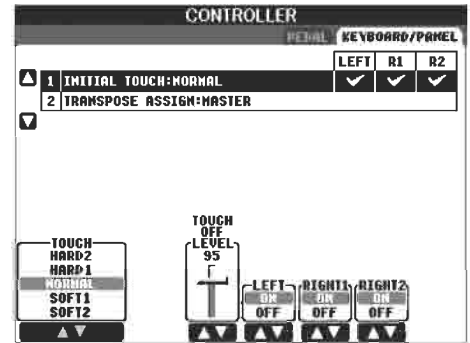

使用踏板

数码钢琴有三种踏板。

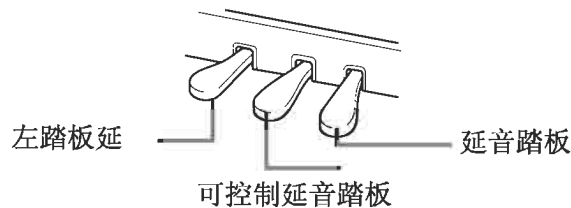

• 延音踏板（右）

延音踏板和真正传统钢琴上延音踏板的功能一样，让您在放松琴键后仍然能保持音色。

- NOTE**
- 有些音色在放开延音踏板后可能会有持续音或是较长的衰减。
 - 某些在“PERCUSSION & DRUM KIT”、“GM & XG”以及“GM2”群组里的音色无法使用延音踏板。

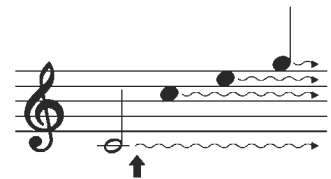

当您踩下延音踏板时，在放开踏板之前弹奏的音符则会持续一段时间。

• 可控制延音踏板（中）

如果您弹奏键盘上的一个音或和弦并踩下可控制延音踏板，这些音会持续至您放开踏板。但所有接着弹奏的音不会延长。

- NOTE**
- 当踩下可控制延音踏板时，某些音色，如[STRING]或[BRASS]等会持续播放。
 - 某些在“PERCUSSION & DRUM KIT”、“GM & XG”以及“GM2”群组里的音色无法使用可控制延音踏板。

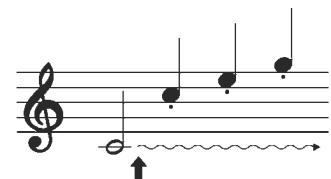

当您在按住音符的同时踩下可控制延音踏板，音符将一直持续至您放开踏板。

• 左踏板

当选择音色时，踩下此踏板可降低音量，并且会稍稍改变您所弹奏音的音质。

此踏板的设定会根据您所选的音色而有所不同。

- NOTE** 左踏板的效果深度可进行调整（第91页）。

● 脚踩控制器/脚踩开关

您可选购雅马哈脚踩控制器（FC7）或脚踩开关（FC4或FC5）来与外接踏板端子连接，并使用它们来控制指定功能（第182页）。

踏板设定

您可为三种踏板或脚踩控制器/脚踩开关指定多种功能，如开始和停止伴奏（第182页）。

使用节拍器

节拍器通过拍子声来为您练习提供准确的速度引导，或者让您听到并检查具体的速度声音情况。

1 按下METRONOME [ON/OFF]键来开启节拍器。

2 如果要停止节拍器，再次按下METRONOME [ON/OFF]键即可。



调整速度或设定节拍器的拍号。

■ 调整节拍器速度

1 按下TEMPO[-]/[+]键来叫出弹出的速度设定屏幕。



2 按下TEMPO[-]/[+]键来设定速度。

按住任一键不放可使您持续提高或降低速度值。

您还可使用飞梭来调整速度值。如果要重新设定速度，同时按下TEMPO[-]/[+]键即可。

NOTE 关于速度屏幕

屏幕上的数字指出每分钟内有多少4分音符的拍子。范围值在5至500之间。数值越高,速度则越快。

3 按下[EXIT]键来关闭速度屏幕。

■ 设定节拍器的拍号和其他设定。

1 叫出操作屏幕：

[FUNCTION] → [I]UTILITY → TAB[◀]CONFIG → [B] 2 METRONOME

2 按下[2▲▼]-[7▲▼]键来设定参数。

音量	音量设定节拍器的音量水平
声音	声音设定哪种声音用于节拍器。 Bell Off节拍器的常规声音，不带铃声 Bell On节拍器的常规声音，带铃声 English Voice.....用英语计数 German Voice.....用德语计数 Japanese Voice用日语计数 French Voice用法语计数 Spanish Voice.....用西班牙语计数
拍号	拍号设定节拍器声音的拍号。

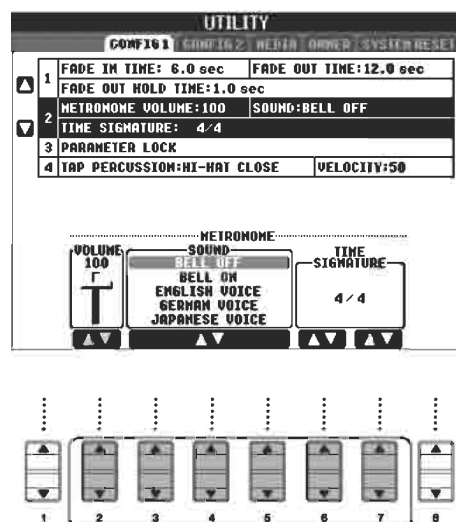

弹奏多样音色

数码钢琴具有弦乐或管乐器等丰富的音色，其中包括真正的钢琴音色。

弹奏多样音色

预设音色分成各种类别并包含在合适的文件夹里。面板上的音色键与预设音色的类别相对应。例如，按下[PIANO]键则会显示各种钢琴音色。

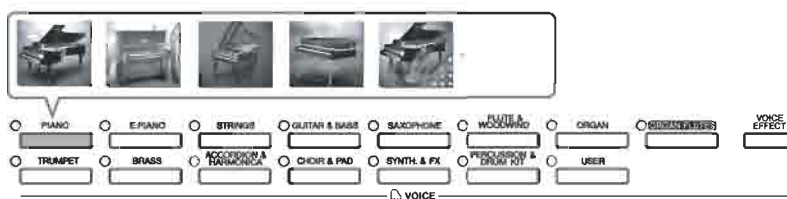

NOTE 关于多样音色
参阅单本数据列表小册子中的音色表单。

1 按下PART ON/OFF [RIGHT1]键来打开右手声部。

这里所选音色为RIGHT 1音色。音色声部请参阅第73页。

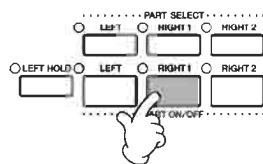

2 按下其中一个VOICE键来选择一类音色并叫出Voice Selection（音色选择）屏幕。



3 按下TAB[◀]键来选择PRESET屏幕。

NOTE 音色类型及其定义特性显示在预设音色名称上面。如果要了解音色特性的细节，参阅第72页。



4 按下[A]-[J]中的任一键来选择想要的音色。

NOTE 您“双击”[A]-[J]中的任一键即可立时跳回主屏幕。

5 弹奏琴键



NOTE 恢复钢琴设定。
按下钢琴形状的[PIANO]键。

轻松地重新叫出您喜欢的音色

CVP具有包括相当多乐器声在内的丰富优质音色，使得其可用来弹奏各种音乐。但是最初时音色数量似乎令人眼花缭乱。这里有两种轻松叫出您喜欢音色的方法：

- 储存您喜欢的音色至音色选择屏幕中的USER屏幕，然后再用VOICE [USER]键来叫出。

1 从Preset驱动器复制您喜欢的音色至User驱动器。
复制操作细节请参阅第64页。

2 按下Voice [USER]键来叫出音色选择屏幕，并按下[A]-[J]中的任一键来选择想要的音色。

- 登录您喜欢的音色至Registration Memory（音色设定记忆），然后用REGISTRATION MEMORY[1]-[8]键来叫出。

音色设定记忆操作细节请参阅第121页。

弹奏音色示范乐曲

如果要欣赏不同音色并聆听它们在不同背景下的特殊效果，请聆听各种音色的示范乐曲。

1 在音色选择屏幕(第31页第2步)上, 按下[8▼] (DEMO) 键来开启所选音色的Demo (示范乐曲)。

2 要停止示范乐曲, 再次按下[8▼] (DEMO) 键即可。

选择打击乐声

如果选择[PERCUSSION & DRUM KIT]群组中的鼓组音色, 您可在琴键上弹奏出各种鼓乐声和打击乐声。数据见数据小册子中的鼓组表单。

如果要检查各个琴键分别被指定为哪种“Standard Kit 1”打击乐声, 请查看琴键上印制的图标。

选择声音效果

您可在键盘上弹奏单个声音效果, 如鸟鸣或海的声音。声音效果分类为“GM&XG”/“GM2”。

- 1 按下PART SELECT[RIGHT 1]键来叫出音色选择屏幕。
- 2 按下[8▲] (向上) 键来叫出音色种类。
- 3 按下[2▲]键来显示第2页。
- 4 按下[E]/[F]键来选择“GM&XG”/“GM2”。
- 5 按下[2▲]键来选择第2页。
- 6 按下[F]键来选择“声音效果”。
- 7 按下[A]-[J]中的任一键选择想要的声音效果。
- 8 弹奏琴键。

选择GM/XG/GM2音色

您可通过面板操作来直接选择GM/XG/GM2音色。

执行上述第1-4步, 选择想要的音色种类, 然后选择想要的音色。

同时弹奏不同的音色

数码钢琴可同时弹奏不同的音色。

• 覆合两种不同的音色

这对于产生丰富而厚实的音色非常有用。

• 为琴键的左右部分分别设定音色

您可用左右手弹奏不同的音色, 例如, 您可将琴键设定为左手弹奏Bass, 右手弹奏钢琴。

练习预设乐曲

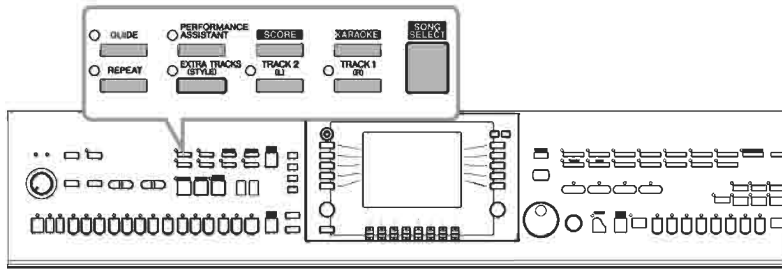

NOTE 乐曲
在数码钢琴上，弹奏数据称之为“乐曲”。

在练习之前播放乐曲

数码钢琴不仅包括许多预设示范乐曲，而且还包括许多预设乐曲。本节包括有播放预设乐曲或SmartMedia卡上乐曲的基本信息。您还可在屏幕上看到所选乐曲的乐谱（音乐符号）。

播放预设乐曲

1 按下[SONG SELECT]键来叫出乐曲选择屏幕。



2 按下TAB[◀]键来选择选择PRESET选项。



3 按下[A]-[J]中的任一键来选择乐曲种类。

预设乐曲被分成各种类别并包含在不同数据夹里。

4 按下[A]-[J]中的任一键来选择想要的乐曲。

您还可使用飞梭来选择一首乐曲，然后按下[ENTER]键来执行。

NOTE 您“双击”[A]-[J]中的任一键即可立时跳回主屏幕。

5 按下乐曲[PLAY/PAUSE]键来开始播放。

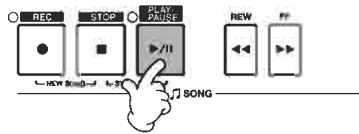

6 按下乐曲[STOP]键来停止播放。

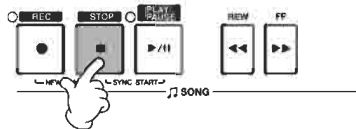

播放SmartMedia卡上的乐曲



您必须已经阅读过第22页上有关如何使用SmartMedia卡和储存卡槽的信息。

- 1 拿住SmartMedia卡，其中卡的接头部分（镀金）朝下对着卡槽。（CVP-305/303）将储存卡小心插入卡槽，慢慢向里推，直至卡被插到位。
- 2 按下[SONG SELECT]键来叫出乐曲选择屏幕。
- 3 按下TAB[◀][▶]键来选择CARD（储存卡）选项。



- 4 按下[A]-[J]中的任一键来选择想要的乐曲。

按顺序播放乐曲

您可以连续播放一个文件夹里的所有乐曲。

- 1 在想要的文件夹里选择一首乐曲。
- 2 叫出操作屏幕。
[FUNCTION]→[B]SONG SETTING
- 3 按下[H](REPEAT MODE)键来选择“ALL（所有乐曲）”。
- 4 按下SONG [PLAY/PAUSE]键来开始播放。
文件夹里的所有乐曲均连续按照顺序播放出来。按顺序播放乐曲
- 5 如果要关闭乐曲按序播放，在第2步中屏幕上按下 [H]键来选择“OFF（关闭）”即可。

提高要练习的声部音量

在CVP上，单一乐曲中可包括多达16个MIDI音轨的数据。这里可指定练习乐曲的音轨并提高音轨的播放音量。

- 1 选择一首乐曲。选择一首乐曲的方法和“播放预设乐曲（第34页）”或“播放SmartMedia卡上的乐曲（第35页）”。
- 2 按下[MIXING CONSOLE]键来叫出MIXING CONSOLE（混音器）屏幕。

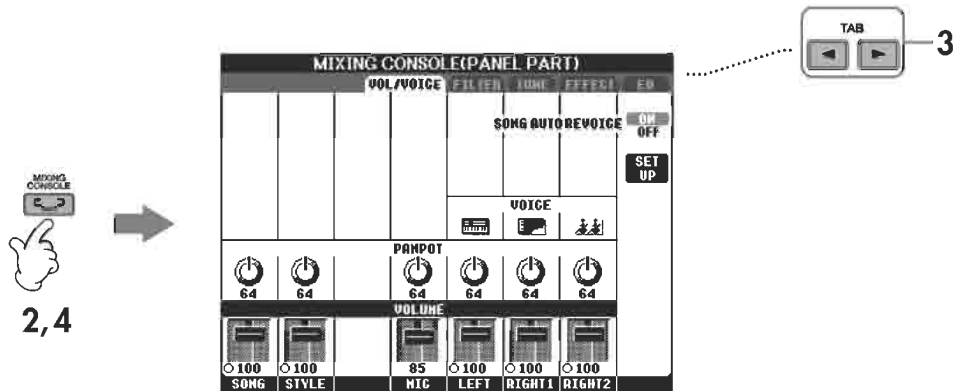

- 3 按下TAB[◀▶]键来选择VOL/VOICE（音量/音色）选项。
- 4 按住[MIXING CONSOLE]键直至“MIXING CONSOLE（SONG CH1-8）”出现在屏幕顶端。
- 5 按下[E]/[J]键来选择“VOLUME（音量）”。
- 6 如果要增加想要音轨的音量，按住适当的合适的 [1▲▼] - [8▲▼] 键。
如果想要的音轨在MIXING CONSOLE（SONG CH1-8）屏幕上没有显示，那么按下[MIXING CONSOLE]键来叫出MIXING CONSOLE（SONG CH9-16）屏幕。

如果您不知道要增加哪一音轨的音量：

- 看看“VOICE（音色）”下面的乐器图解。

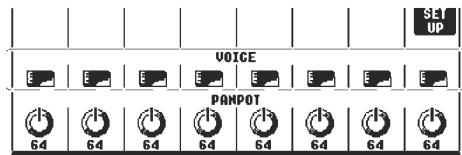

- 看看音轨指示灯，注意在乐曲播放时哪些音轨会亮。您聆听时看着这些指示灯可使您看出需要增加音量的音轨。

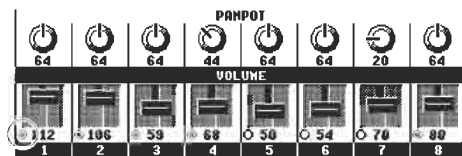

显示音乐符号（乐谱）

您可以浏览所选乐曲的乐谱。我们建议您开始练习之前读一遍乐谱。

- NOTE**
- 数码钢琴可显示市面所销售的音乐数据或您录制乐曲的乐谱。
 - 所显示乐谱由数码钢琴根据音乐数据来生成。因此同一首乐曲的乐谱可能和市面所销售的乐谱不完全一样，特别是复杂乐段或许多短音组成的乐谱。
 - 乐谱功能并不能通过输入音符来生成乐曲数据。有关生成乐曲数据的信息，请参阅第133页。

1 选择一首乐曲（第34页）

2 按下[SCORE]键来显示乐谱。

NOTE 在播放乐曲之前要读一下整个乐谱。
按下TAB[▶]键来选择随后的乐段。

3 按下SONG[PLAY/PAUSE]键来开始播放。

“小珠”沿着乐谱弹跳，从而指出当前弹奏的位置。

4 按下SONG[STOP]键来停止播放。

改变乐谱屏幕

您可随意改变乐谱屏幕，以适合您的个人喜好。

1 按下[SCORE]键来显示乐谱。

2 随意改变以下设定。

- 改变乐谱大小
按下[7▲▼]键来改变乐谱大小。
- 只显示右手声部/左手声部的乐谱
按下[1▲▼]或[2▲▼]来取消左手声部/右手声部的显示。
- 定制乐谱屏幕
 - 在音符的左边显示音符名称
 - 1 按下[5▲▼]（NOTE）键来显示音符名称。
 - 2 按下[8▲▼]（SET Up）键来叫出详细的设定屏幕。
 - 3 按下[6▼]（NOTE NAME）来选择“Fixed Do”。
 - 4 按下[8▲]（OK）键来启用设定。
 - 打开音符颜色（仅为CVP-305）
按下[6▲▼]键来打开COLOR（颜色）。

NOTE 关于音符颜色

这些颜色均与各个音符相对应，并且不能改变。

C: 红色, D: 黄色; E: 绿色; F: 橙色; G: 蓝色; A: 紫色; B: 灰色

- 增加屏幕上的小节数

您可通过减少显示的其他项目（声部、歌词、和弦等）来增加小节数。

使用[1▲▼]-[4▲▼]键来关闭您不想显示的项目。



随意设定查看类型

1 按下[8▲▼](SETUP)来叫出详细设定屏幕。

2 按下[1▲▼]-[6▲▼]来设定查看类型。

LEFT CH/RIGHT CH	<p>设定乐曲数据里的哪一音轨用于左手/右手声部。当选择不同乐曲时，这一设定则返回至AUTO。</p> <p>AUTO 自动指定乐曲数据里右手和左手声部的MIDI音轨声部被指定给与 [FUNCTION] → [B] SONG SETTING里所指定音轨一样的音轨。</p> <p>1-16 指定特定的MIDI音轨(1-16)至各左手和右手声部。</p> <p>OFF (仅为LEFT CH) 没有指定音轨：这取消左手琴键范围的显示。</p>
KEY SIGNATURE	<p>这使您能在一首乐曲过程当中在其停顿位置输入音符符号的变化。当所选乐曲中没有包括用于显示乐谱的音符符号时，这一菜单 非常有用。</p>
QUANTIZE	<p>这使您能控制乐谱中的音符清晰度，使您能改变或修正所显示音符的timing，这样它们就排列成一个特定的音符值。必须选好乐曲中最小的音符值。</p>
NOTE NAME	<p>从以下三种类型中选择乐谱中音符左边的音符名称类型。当“在音符左边显示音符名称”第1步中的NOTE参数设定为ON时，这里的设定则可用。</p> <p>A、B、C 音符名称以音名（C、D、E、F、G、A、B）来指定。</p> <p>FIXED DO 音符名称以唱名显示，并且因所选语言而相异。 语言在HELP（帮助）屏幕上的LANGUAGE（语言）中指定（第57页）。</p> <p>MOVABLE DO 音符名称根据音程间隔来以唱名显示，并且与基调相关。根音显示为DO。例如，在G大调的基调中，“So”的根音将会显示为“Do”。和“Fixed Do”的情况一样，其名称指定也因所选语言而相异。</p>

3 按下[8 ▲] (OK) 来启用设定。

NOTE 储存乐谱查看设定

乐谱查看设定可作为乐曲的一部分来储存（第152页）。

使用引导灯来单手练习

琴键引导灯指出您应弹奏的音符，您何时应弹奏它们以及您应按住它们多长时间。您还可按照您自己的速度来练习，因为伴奏音乐会等着您弹出正确的音符。这里消除右手和左手声部的声音，并使用引导灯来练习声部。

使用引导灯来练习右手声部 (TRACK1)

1 选择一首乐曲 (第34页)

2 打开[GUIDE]键。

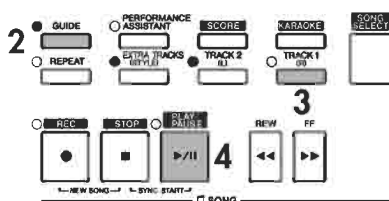

3 按下[TRACK 1 (R)]键来消除右手声部的声音。

[TRACK 1]键的指示灯熄灭。现在您可自己弹奏这一声部。

4 按下SONG[PLAY/PAUSE]键来开始播放。

使用引导灯来练习消音声部。

NOTE 调整速度

1 按下TEMPO[-]/[+]键来叫出Tempo（速度）屏幕。

2 按下TEMPO[-]/[+]键来改变速度。按住各个键来连续增加或降低速度值。您还可以用飞梭来调整速度值。

在弹奏过程中快速改变速度（Tap功能）

在乐曲播放过程中，在想要的速度上按下[TAP]键也可改变速度（拍打按键两下）。

通过引导灯闪烁来引入乐曲。

在GUIDE LAMP TIMING中选择NEXT（第132页）。

5 按下SONG[STOP]键来停止播放。

6 关闭[GUIDE]键。

调整乐曲和键盘之间的音量平衡

这使您能调整乐曲播放和您在键盘上所弹奏声音之间的音量平衡。

1 按下[BALANCE]键来叫出音量平衡屏幕。

2 如果要调整乐曲音量，按下[1▲▼]键。如果要调整琴键（RIGHT 1）音量，则按下[6▲▼]键。

3 按下[EXIT]键来关闭音量平衡屏幕。

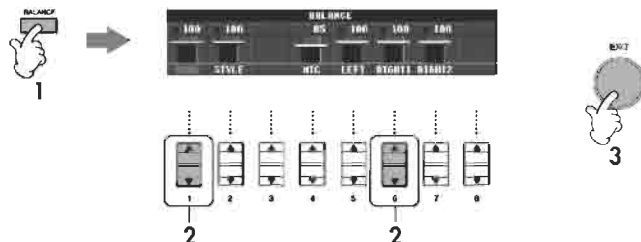

NOTE 关于键盘声部（Right 1、Right 2和Left）
参见第73页。

其他引导功能

上述“使用引导灯来单手练习”中的说明采用初始设定“Follow Lights”。如下所述，引导功能中还有其他功能。如果要选择一种引导功能，参见第131页。

□ 键盘弹奏

• 任意键(Any Key)

这使您能练习弹奏键盘的时间安排。

□ Karaoke

• Karao-Key

这可自动控制乐曲播放的时间安排，从而与您的歌唱相配，这是在您的键盘弹奏伴奏下来歌唱的一种便捷功能。

• Vocal Cue TIME（CVP-305/303）

这可自动控制伴奏的时间安排，从而与您歌唱的旋律（音高）相配，使得您可以按照正确的音高来练习。

NOTE 关于Karaoke
参见第52页。

使用引导灯来练习左手声部 (TRACK2)

1,2 与第38页上的“使用引导灯来练习右手声部(TRACK1)”步骤一样。

3 按下[TRACK 2]来消除左手声部的声音。

[TRACK 2(L)]键的指示灯熄灭。现在您可自己弹奏这一声部。

4 按下SONG[PLAY/PAUSE]键来使用引导灯，开始播放和练习消音声部。

5 按下SONG[STOP]键来停止播放。

6 关闭[GUIDE]键。

使用反复播放功能来练习

乐曲反复功能可用来反复播放一首乐曲或一首乐曲中一段范围内的小节。这对于重复练习较难弹奏的乐段比较有用。

反复播放一首乐曲

1 选择一首乐曲（第34页）。

2 按下[REPEAT]键来打开反复播放。

3 按下SONG[PLAY/PAUSE]键来开始播放。

乐曲将反复播放，直至您按下SONG[STOP]键。

4 按下[REPEAT]键来关闭反复播放。

设定乐段范围并反复播放它们 (AB反复)

1 选择一首乐曲（第34页）。

2 按下SONG[PLAY/PAUSE]键来开始播放。

3 设定反复播放范围

在要反复播放范围的开始点 (A) 处按下[REPEAT]键。然后再在结束点 (B) 处按下[REPEAT]键。在自动引入 (来帮助带您进入乐段) 后，A点到B点之间的乐曲范围开始反复播放。

NOTE 即时返回A点

无论乐器是处于播放状态还是停止状态，按下[TOP]键后均会返回A点。

4 按下SONG[STOP]键来停止播放。

5 按下[REPEAT]卡关闭反复播放。

设定AB反复范围的其它方法

- 乐曲停止时设定反复范围
 - 1 按下[FF]键来前进至A点位置。
 - 2 按下[REPEAT]键来设定A点。
 - 3 按下[FF]键来前进至B点位置。
 - 4 再次按下[REPEAT]键来设定B点。
- 设定A点和乐曲结尾之间的反复范围
仅仅设定A点，则会在A点和乐曲结尾之间反复播放。

录制您的弹奏

使用快速录制功能来录制您的弹奏。这是一种有效的练习工具，让您便于在您自己的弹奏与所练习的初始乐曲之间进行比较。如果您的老师或伙伴提前录制好他/她的声部，那么您还可以用它来练习二重奏乐段。

1 同时按下[REC]和[STOP]键。

用于录制的空白乐曲会自动设定好。

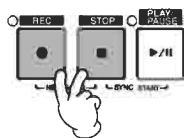

2 选择一种音色（第31页）。所选音色将被录制下来。

3 按下[REC]键。

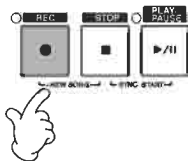

4 开始录制。

您一在琴键上弹奏出音符，录制就会自动开始。

5 按下SONG[STOP]键来停止录制。

一条提醒您储存所录制弹奏内容的信息将会出现。要关闭这条信息，按下[EXIT]键即可。

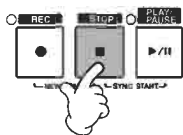

6 按下SONG[PALY/PAUSE]键来播放录制的弹奏内容。

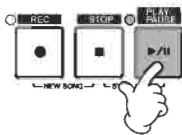

7 储存录制的弹奏内容。

- 1 按下[SONG SELECT]键来叫出乐曲选择屏幕。
- 2 按下TAB[◀]/[▶]来选择您想用来储存数据的适当选项（USER、CARD等）。选择USER来储存数据至内存，或者选择CARD来储存数据至SmartMedia卡。
- 3 按下[6▼]（储存）键来叫出文件命名屏幕。
- 4 输入文件名称（第67页）。
- 5 按下[8 ▲](OK)键来储存文件。
如果要取消储存操作，按下[8 ▼]键即可。

⚠ CAUTION

如果您未指定储存操作而换为其他乐曲或关闭电源，那么录制的乐曲则会丢失。

如果出现“乐曲”已被改变的信息时
这说明录制乐曲尚未被储存下来。如果要储存数据，按下[G]（YES）键来打开乐曲选择屏幕并储存数据（见上）。要取消此操作，则按下[H]（NO）即可。

使用弹奏助手技术来弹奏音乐伴奏声部

这一功能可用来在播放乐曲时轻松地弹奏伴奏音乐声部。

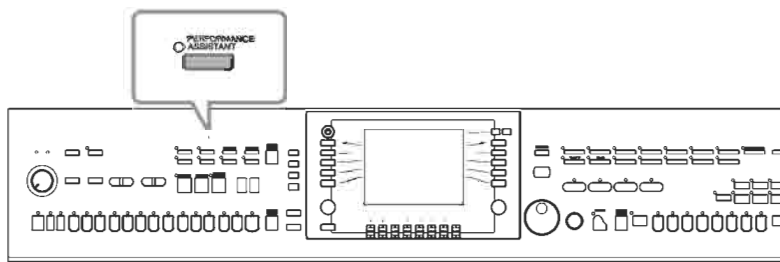

NOTE 在使用弹奏助手技术之前

如果要使用弹奏助手技术，乐曲中必须要包含和弦数据。如果乐曲中包含此数据，那么在乐曲播放期间当前的和弦名称则会显示在主屏幕上，使您能轻松检查出乐曲中是否包含和弦数据。

1 选择一首乐曲（第34页）

在这些例子当中，我们建议您采用“Sing-a-long（一起歌唱）”文件夹中的乐曲。

2 按下[PERFORMANCE ASSISTANT]键来打开此功能。

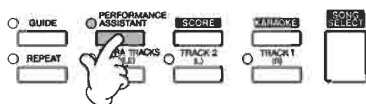

3 按下SONG[PLAY/PAUSE]键来开始播放。

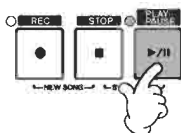

4 弹奏琴键。

无论您弹奏什么琴键，乐器均将您在琴键上的弹奏和乐曲播放及和弦匹配起来。它甚至还会根据您的弹奏的方式来改变声音。试着用以下三种方式来进行弹奏：左右手同时弹奏

- 左右手同时弹奏（方法1）
（方法1）

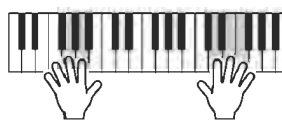

用您的右手同时弹奏三个音符。左右手同时弹奏

- 左右手同时弹奏（方法2）
（方法2）

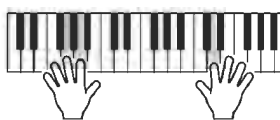

用您右手上的不同手指一个接一个地弹奏数个音符。左右手交替弹奏

- 左右手互换、交替弹奏（方法3）
（方法3）

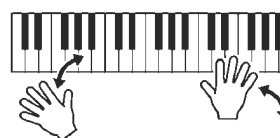

用您的右手同时弹奏三个音符。

5 按下SONG[STOP]键来停止播放。

6 再次按下[PERFORMANCE ASSISTANT]键来关闭此功能。

使用Auto Accompaniment（自动伴奏）功能来弹奏 伴奏乐曲（伴奏播放）

自动伴奏功能让您只要用左手弹奏“和弦”即可轻松制造出伴奏乐曲。这样即使您是自己在弹奏，也能自动再现一整支乐队或管弦乐团。自动伴奏声音由伴奏类型的节奏模式构成。乐器的伴奏类型包括各种各样的音乐风格，包括流行、爵士和其他风格。

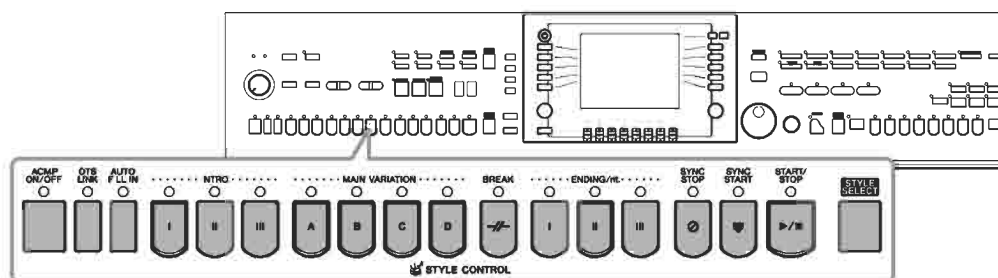

使用自动弹奏功能来弹奏“Mary Had a Little Lamb”

MARY HAD A LITTLE LAMB

传统

伴奏类型：乡村流行音乐

1 按下[STYLE SELECT]键来叫出伴奏选择屏幕。

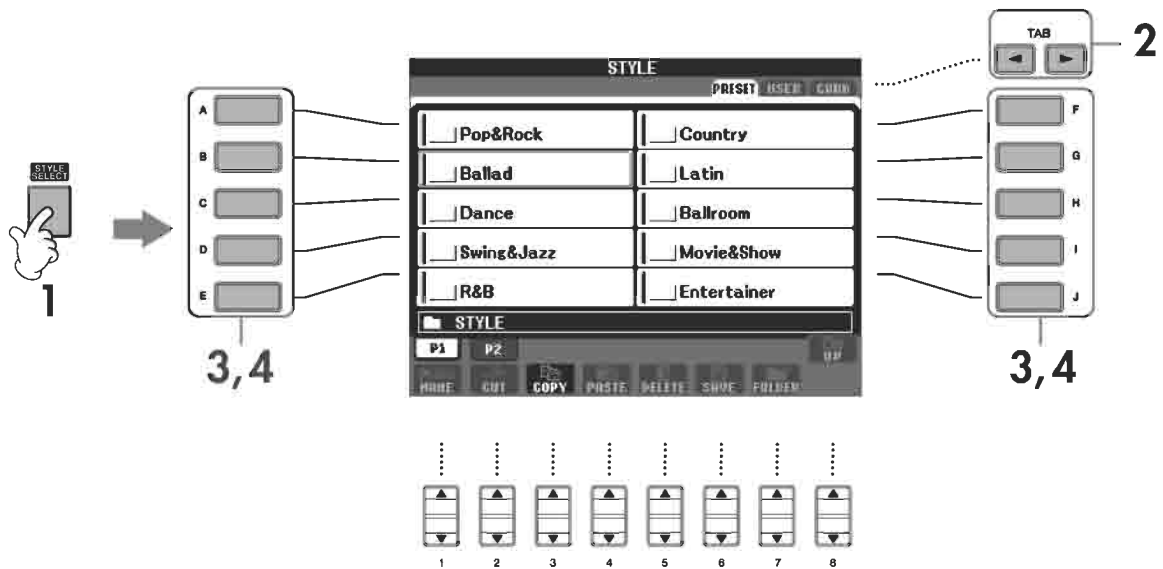

2 按下TAB[◀]键来选择PRESET选项。

NOTE 伴奏类型及其定义特性均显示在Preset Style（预设伴奏类型）名称上面。如果要查看特性的细节，请参阅第97页。

3 按下[A]-[J]中的任一键来选择伴奏类别“Country（乡村音乐）”。

4 按下[A]-[J]中的任一键来选择一种伴奏类型“CountryPop(乡村流行音乐)”。

NOTE 您“双击”[A]-[J]中的任一键即可立时跳回主屏幕。

5 按下[ACMP ON/OFF]键来打开Auto Accompaniment（自动伴奏）。

使用键盘左手部分（较低声部）来弹奏和弦，以使Auto Accompaniment（自动伴奏）发声。

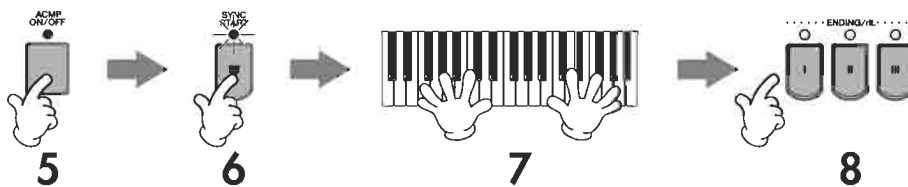

6 按下[SYNC START]键来设定Auto Accompaniment（自动伴奏）为待命状态，使您在开始弹奏时能同时启动伴奏。

7 您用您的左手一开始弹奏，Auto Accompaniment（自动伴奏）则会开始。

试着用您的左手弹奏和弦，并用您的右手弹奏旋律。

NOTE 和弦指法
您可使用数种不同的指法来设定和弦（第98页）

8 在乐谱中标有“尾奏”的位置按下[ENDING]键，则会自动弹奏出合适的尾奏，尾奏播放结束后，伴奏则自动停止。

- NOTE**
- 关于各种伴奏类型
参见各数据列表小册子的伴奏类型表单
 - 在弹奏过程中快速改变伴奏速度（Tap功能）
在乐曲弹奏过程中，在想要的速度上按下[TAP]键也可改变速度（拍打按键两下）
 - 设定分键点（即左手范围和右手范围之间的边界）
见第100页。
 - 打开/关闭伴奏播放的触键响应（Style Touch）
见第101页。

调整伴奏和键盘之间的音量平衡

这使您能调整伴奏播放和您在键盘上所弹声音之间的音量平衡。

- 1 按下[BALANCE]键来叫出音量平衡屏幕。
- 2 如果要调整伴奏乐曲音量，按下[2▲▼]键。如果要调整琴键（RIGHT1）音量，则按下[6▲▼]键。
- 3 按下[EXIT]键来关闭音量平衡屏幕。

模式组变化

当您在弹奏时，您可自动加入专门创建的前奏和尾奏，以及节奏/和弦模式的变化，从而使弹奏时更有活力，产生更专业的声音。数种不同自动伴奏模式组的变化可用于以下各种情况：开始弹奏时、弹奏过程中以及结束您的弹奏时。使用这些变化并将它们随意结合在一起。

开始弹奏

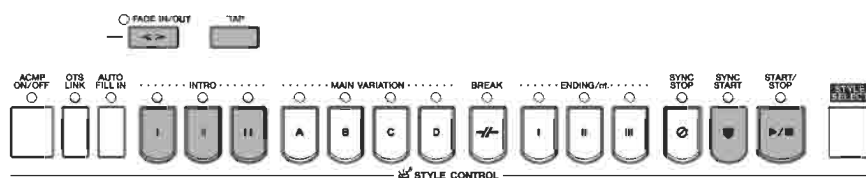

● 开启/停止

按下STYLE CONTROL[START/STOP]键后，伴奏即开始播放。

● 前奏

这用于乐曲的开始。每个伴奏均有三种不同的前奏。当前奏结束播放后，伴奏则跳至主乐段（参见下面“伴奏播放过程中”的“主乐段”。）在开始伴奏播放前，按下INTRO[I]-[III]中的任一键，并按下STYLE CONTROL[START/STOP]键来开始伴奏播放。

● 同步启动

这使您在弹奏键盘的同时开始播放伴奏。

当伴奏停止时按下[SYNC START]键，然后在键盘的和弦乐段弹奏和弦，从而开启伴奏播放。

● 渐强

在启动伴奏时Fade In使伴奏平稳渐强。

在伴奏播放停止时按下[FADE IN/OUT]键即可，并按下STYLE CONTROL[START/STOP]键来开始伴奏播放。

● Tap启动

敲出速度，并按照敲击的速度自动开始伴奏。简单地敲击（按下/放开）[TAP]键（4拍的节奏敲4次），然后伴奏开始按照您敲击的速度自动播放。

NOTE 当采用Tap功能时可在以下屏幕中选择特别的鼓声和声速（响度）

[FUNCTION]→[1]UTILITY→TAB[◀]CONFIG 1→[B] 4 TAP

在分隔播放的过程中

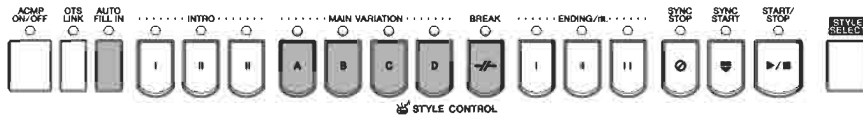

● 主乐段

这用来播放乐曲的主声部。它播放由数个乐段组成的伴奏模式，并且无限反复。每个预设伴奏类型有四种不同的模式。

在伴奏播放时按下MAIN[A]-[D]中的任一键即可。

● 过门

过门乐段使您能在伴奏中加入动态变化和间歇乐段，从而使您的弹奏听起来更加专业。

在开始伴奏播放之前或播放过程中打开[AUTO FILL IN]键。然后在您弹奏时简单按下MAIN VARIATION (A、B、C、D) 中任一键，那么所选过门乐段则会自动播放 (AUTO FILL)，从而使自动伴奏活跃起来。当过门乐段结束时，它将平稳地过渡到所选主乐段 (A、B、C、D)。

即使在[AUTO FILL IN]键关闭时，按下同样的键，当前播放的乐段在返回同一主乐段之前也会自动播放过门乐段。

● 间歇乐段

这使您可在伴奏中加入间歇乐段，从而使您的弹奏听起来更加专业。

在伴奏类型播放过程中按下[BREAK]键即可。

停止伴奏

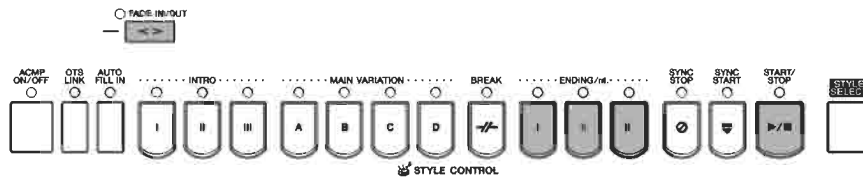

● 启动/停止

按下STYLE CONTROL[START/STOP]键后，伴奏即停止。

● 尾奏

这用于乐曲的结尾。每个伴奏均有三种不同的尾奏。当尾奏结束播放后，伴奏则自动停止。

在伴奏播放过程中按下ENDING/rit.[I]-[III]中的任一键。您可在播放尾奏时再次按下ENDING/rit中的同一键来使尾奏逐渐缓慢下来（渐慢）。

● 渐弱

在停止伴奏时Fade Out使伴奏平稳渐弱。

在伴奏播放停止时按下[FADE IN/OUT]键即可。

NOTE 如果需设定渐强和渐弱的细节，请参阅第99页。

其他

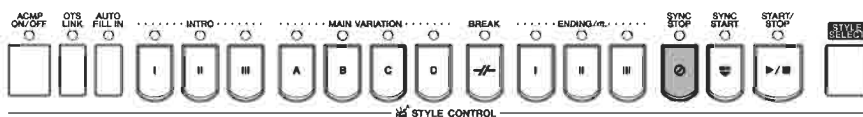

● 同步停止

当启动同步停止时，您只要在任何您想要的时间里简单地放开/弹奏（键盘和弦乐段的）琴键就可停止和开始伴奏。这是为您的弹奏加入间歇乐段和重音的好方法。

在启动伴奏播放之前按下[SYNC STOP]键即可。

NOTE ● 按下/放开琴键来启动同步停止（Synchro Stop Window/同步停止窗口）
见第101页

● 固定每个前奏或主乐段的乐段模式（Section Set/乐段设定）

例如，您可为前奏设定此功能，这样无论您何时选择一种伴奏，您都能方便地自动播放一个前奏。

关于乐段键 (INTRO/MAIN/ENDING, etc. 等) 指示灯

- 绿色
此乐段未被选用。
- 红色
此乐段正被选用。
- 关闭
此乐段不包含数据，不能播放。

保持LEFT声部音色 (Left Hold/左手保持键)

此功能可使您在放开琴键时仍能保持LEFT声部音色。非衰减型音色 (如弦乐) 会继续保持，而衰减型音色 (如钢琴) 则会 (象踩下延音踏板一样) 以更慢的速度衰减下去。此功能使得整个伴奏声音更为自然丰富。

- 1 按下PART ON/OFF[LEFT]键来打开左手声部。
- 2 按下[LEFT HOLD]来打开Left Hold功能。

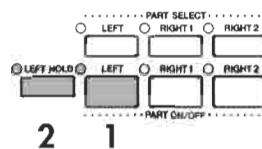

学会如何弹奏 (显示) 用于伴奏播放的和弦

学会为专门和弦而弹奏的音符

如果知道和弦名称但不知道如何来弹奏它，那么您可以让乐器来显示出要弹奏的音符 (ChordTutor/和弦指导功能)：

1 叫出操作屏幕

[FUNCTION]→[C]STYLE SETTING/SPLIT POINT/CHORD FINGERING→TAB[◀] [▶]CHORD FINGERING

2 按下[6▲▼]键来选择根音。

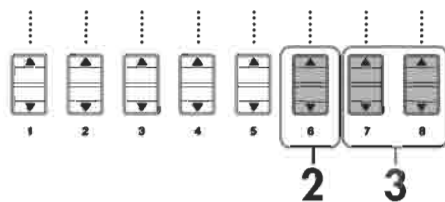
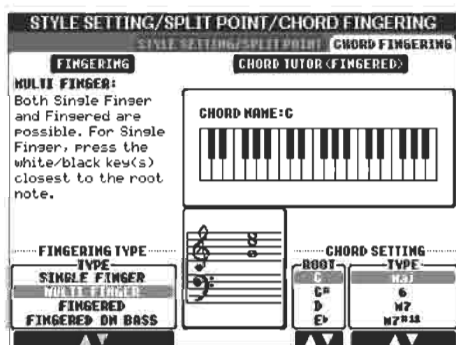

3 按下[7▲▼]/[8▲▼]键来选择和弦类型

生成所选和弦而需要弹奏的音符如屏幕上所示。

NOTE 无论选择哪种指法类型，所显示音符均与Fingered (多指和弦) 相对应。

使用引导灯来检查如何弹奏和弦

对于包含和弦数据的乐曲来说，您可使用乐器上的引导灯来显示组成和弦的单个音符。

1 选择一首乐曲（第34页）

2 按下[FUNCTION]键并按下[B]键来叫出乐曲设定屏幕，设定GUIDE MODE（引导模式）设定为“Folloe Lights”。

3 按下[ACMP ON/OFF]键来打开Auto Accompaniment（自动伴奏）。

4 按下[GUIDE]键。

5 按下SONG[PLAY/PAUSE]键来开始播放。

键盘和弦乐段的引导灯根据乐曲的和弦而闪烁。试着跟随引导灯来练习和弦。

适用于所选伴奏类型的面板（One Touch Setting/单键设定）

单键设定这种功能既有力而又方便，通过接触单键即自动为当前选择的伴奏叫出最合适的面板设定（音色或效果等）。如果您已决定采用哪一伴奏类型，您可通过单键设定来为您自动选择正确的音色。

1 选择一种伴奏类型（第45页）

2 按下ONE TOUCH SETTING[1]-[4]键中的任一键。

这不仅能即时叫出适合于当前伴奏的所有设定（音色、效果等），它还自动打开ACMP和SYNC START，这样您可立即开始播放伴奏。

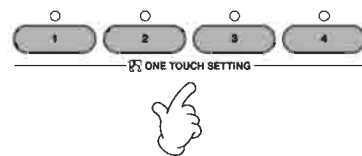

3 您用您的左手一开始弹奏和弦，所选伴奏就会启动。

NOTE Parameter Lock（参数锁）

您可“锁定”特定的参数（例如效果、分键点等），从而使得其只可通过面板控制（第122页）来选择。

使用单键设定的提示

● 通过主乐段（OTS链接）来自动改变单键设定

方便的OTS（单键设定）链接功能使您在选择不同的主乐段（A-D）时可自动改变单键设定。如果要使用OTS功能，按下[OTS LINK]键即可。

NOTE 设定OTS变化的时间安排

单键设定可设定为随着乐段来按照两种不同时间安排中的一种来变化（第101页）。

● 储存面板设定至OTS

您还可以创建您自己的单键设定。

1 随意设定面板控制（如音色、伴奏类型、效果等）。

2 按下[MEMORY]键。

3 按下ONE TOUCH SETTING[1]-[4]键中的一个键。
提示您要储存面板设定的信息则会出现在屏幕上。

4 按下[F]（YES）键来叫出伴奏选择屏幕并以伴奏文件的形式来储存面板设定。

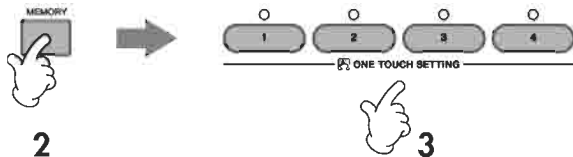

CAUTION

如果您在未执行储存操作的情况下改变伴奏类型或是关闭电源，那么储存至各OTS键的面板设定将会丢失。

进入每首乐曲的理想设定音乐百科（Music Finder）

如果您想要弹奏特定类型的音乐，但不知道哪种伴奏类型和音色将比较合适，那么方便好用的MusicFinder（音乐百科）功能可帮助您找出来。从音乐百科“记录”中简单地选出想要的乐曲类型，这样CVP将自动作出所有合适的面板设定来让您以这种音乐类型演奏。

新记录可通过编辑当前选择的音乐类型来创建。

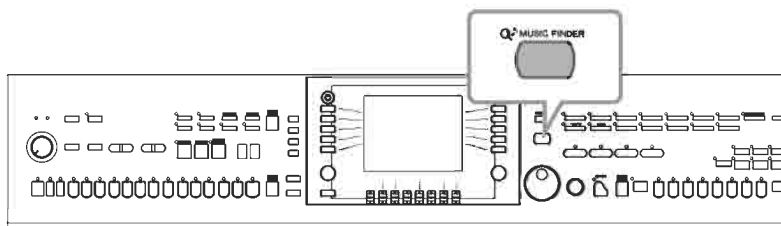

NOTE 音乐百科的数据不同于乐曲数据，不可播放出来。

1 按下[MUSIC FINDER]键来叫出MUSIC FINDER（音乐百科）屏幕。

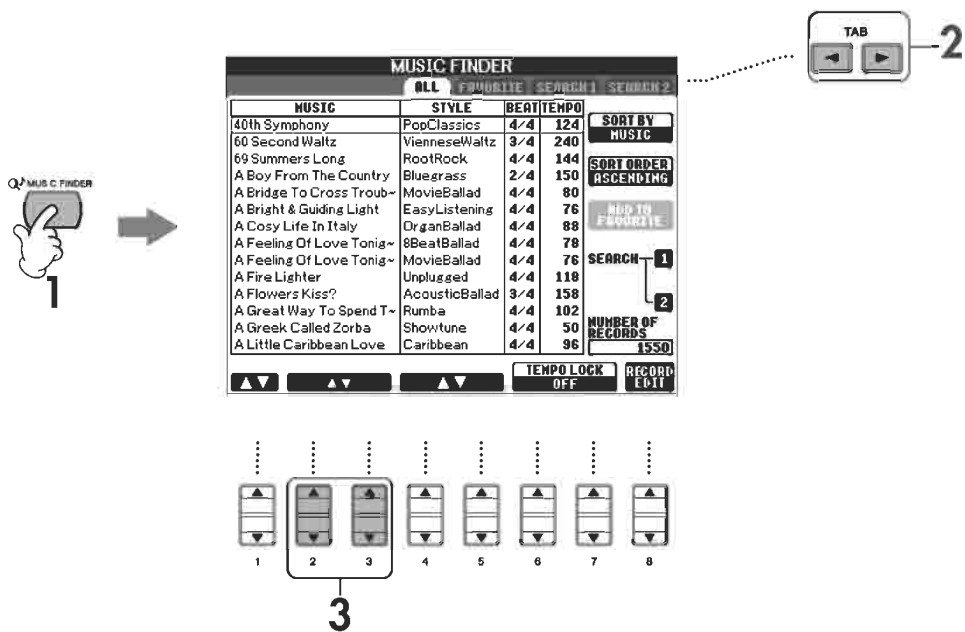

2 按下TAB[◀]键来选择ALL选项。

ALL选项中包括预设记录。

3 通过以下四种搜索种类来选择想要的记录

NOTE ● 您还可使用飞梭来选择想要的记录，然后按下[ENTER]键来执行。

● 搜索记录

音乐百科还具有方便的搜索功能，使您能输入乐曲名称或关键词，这样就即时叫出适合您搜索标准（第102页）的所有记录。

● **MUSIC**..... 包括说明每个记录情况的乐曲名称或音乐类型，使您便于找到想要的音乐类型。

NOTE 按字母顺序向上或向下跳播乐曲

当按照乐曲名称来选择记录时，使用[1▲▼]键来按字母顺序来向上或向下跳播乐曲。同时按下[▲▼]键来移动游标至首个记录。

● **STYLE**..... 这是指定给记录的预设伴奏类型。

NOTE 按字母顺序向上或向下跳播伴奏曲

当按照伴奏名称来选择记录时，使用[1▲▼]键来按字母顺序来向上或向下跳播伴奏曲。同时按下[▲▼]键来移动游标至首个记录。

● **BEAT**..... 这是登录给每个记录的拍号。

● **TEMPO**..... 这是用于记录的指定速度设定。

4 弹奏琴键

注意面板设定已自动改变，从而与所选记录的音乐类型相匹配。

NOTE ● **Tempo Lock（速度锁）**

速度锁定功能使您能够在选择其他记录时不会改变伴奏播放的速度。如果要打开速度锁定功能，按下音乐百科屏幕上的[6]或[7]（TEMPO LOCK）键即可。

● **Parameter Lock（参数锁）**

您可“锁定”特定的参数（例如效果、分键点等），从而使得其只可通过面板控制（第122页）来选择。

记录排序

按下[F]（SORT BY）键来进行记录排序。

● **MUSIC**..... 按照乐曲名称来进行记录排序。

● **STYLE**..... 按照伴奏类型名称来进行记录排序。

● **BEAT**..... 按照拍子来进行记录排序。

● **TEMPO**..... 按照速度来进行记录排序。

改变记录顺序

按下[G]（SORT ORDER）键来改变记录顺序（递增或递减）。

在乐曲播放（卡拉OK）或您自己弹奏的伴奏下歌唱

连接麦克风至CVP(CVP-305/303)并在乐曲播放（卡拉OK）或您自己弹奏的伴奏下歌唱。当乐曲中包括歌词数据时歌词则会显示出来。您在阅读屏幕上显示歌词的同时可使用麦克风来歌唱。歌词还可与乐谱一起显示，使您能按照乐谱和歌词来弹奏和歌唱。

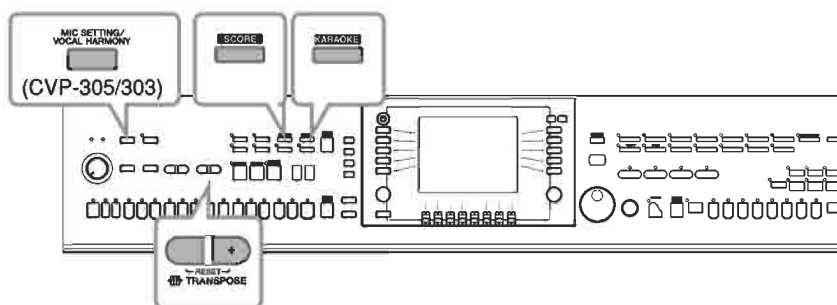

连接麦克风（CVP-305/303）

1 设定您有一支通用动态麦克风。

2 设定乐器底部面板上的[INPUT VOLUME]旋钮至最小位置。

3 连接麦克风至[MIC./LINE IN]端子。

NOTE 在没有任何物品与[MIC./LINE IN]端子连接时一定要设定INPUT VOLUME（输入音量）为最小位置，因为[MIC./LINE IN]端子高度灵敏，在没有连接任何物品的情况下它可能会拾取并产生噪音。

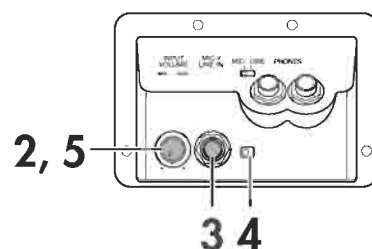

4 设定[MIC./LINE IN]开关至“MIC.”

5（对于有源麦克风来说，首先打开电源。）使用麦克风歌唱的同时调整[INPUT VOLUME]旋钮。

检查SIGNAL（讯号）和OVER（过高）指示灯的同时调整控制器。SIGNAL指示灯亮起说明正在接收音频信号。设定调整好INPUT VOLUME，以使此指示灯会发亮。当输入音量过高时OVER指示灯会亮起。设定调整好INPUT VOLUME，以使此指示灯不会发亮。

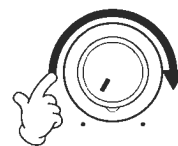

断开麦克风

1 设定位于乐器底部面板上的[INPUT VOLUME]旋钮至最小位置。

2 从[MIC./LINE IN]端子上断开麦克风。

NOTE 在关闭电源之前设定[INPUT VOLUME]旋钮至最小位置。

使用歌词屏幕来歌唱

在播放包含歌词数据的乐曲时试着歌唱。

1 选择一首乐曲（第34页）。

2 按下[KARAOKE]键来显示歌词。

3 按下SONG[PLAY/PAUSE]键来开始播放。

根据屏幕上显示的歌词来歌唱。歌词颜色在歌唱时会改变。

4 按下SONG[STOP]键来停止播放。

在外接电视监视器上显示歌词

屏幕上显示的歌词也可通过VIDEO OUT端子来输出。

- 1 使用合适的视频电线来连接CVP的[VIDEO OUT]接头至电视监视器上的[Video Input]接头。
- 2 如果需要的话，设定您装置所用的外接电视/视频监视器讯号（NTSC或PAL）。
 - 1 叫出操作屏幕。
[FUNCTION] → [G]VIDEO OUT
 - 2 按下[1▲▼]键来选择外接电视/视频监视器讯号。

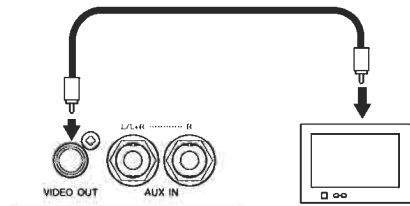

NOTE ● 当歌词难读时

如果所示歌词难读或者有乱码时，您则可能需要在乐曲设定屏幕上改变语言设定为“International（国际）”或“Japanese（日语）”（[FUNCTION]→[B]SONG SETTING）。此设定可作为乐曲数据的一部分储存起来。

● 改变歌词背景画面（CVP-305）

您可以改变歌词屏幕的背景画面。按下歌词屏幕上的[7▲▼]/[8▲▼]（BACKGROUND）键来叫出歌词画面选择屏幕，获得可用的画面，并选择其中想用的画面。按下[EXIT]键来返回前一屏幕。

● 改变歌词

您可以随意改变歌词（第156页）。

使用Karaoke的便捷功能

调整速度(移调)	➤	第30页
移调	➤	见下文
在您的音色中加入效果	➤	第54页
在您的音色中加入和声	➤	第54页
按照正确的音高来练习歌唱	➤	第131页

移调

如果歌唱基调过高或过低，您可使用此来调整歌唱。

- 提高歌唱基调……………按下TRANSPOSE[+]键即可
- 降低歌唱基调……………按下TRANSPOSE[-]键就可
- 重新设定移调同时……………按下TRANSPOSE[+][-]键即可

如果要关闭移调屏幕，按下[EXIT]键即可。

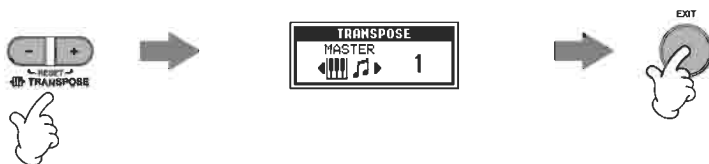

在您的音色上加入效果（CVP-305/303）

您可为您的音色加入各种效果。

- 1 按下[MIC SETTING/VOCAL HARMONY]键来叫出Mic Setting（麦克风设定）屏幕。

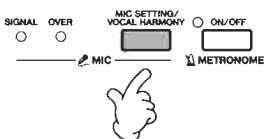

- 2 按下[4▲▼] / [5▲▼]键来启动效果，

NOTE 选择一种效果类型
您可在混音器上选择一种效果类型（第84页）。

在您的音色中加入和声（CVP-305/303）

您还可在您的音色中自动加入各种和声。

- 1 选择一首包含和弦数据的乐曲（第34页）。

如果乐曲中包括此数据，那么在乐曲播放期间当前的和弦名称则会在主屏幕上显示出来，使您易于检查乐曲是否包含和弦数据

- 2 按下[MIC SETTING/VOCAL HARMONY]键来叫出和声（Vocal Harmony）设定屏幕。

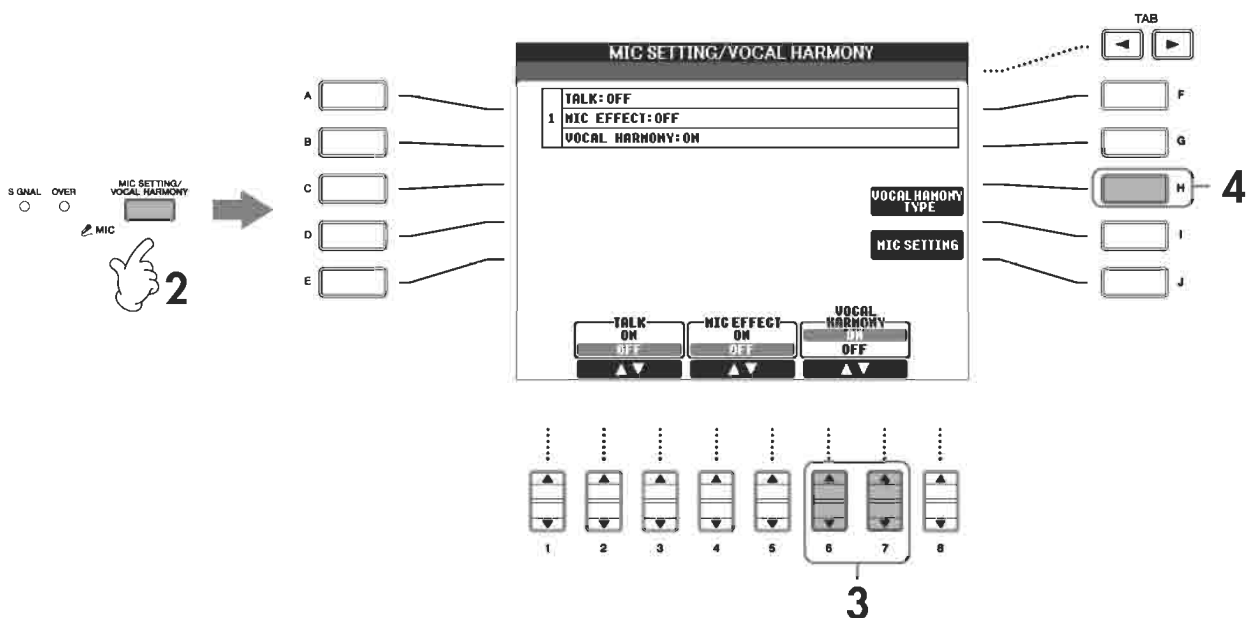

- 3 按下[6▲▼] / [7▲▼]键来打开Vocal Harmony

4 按下[H]键来叫出Vocal Harmony选择屏幕。

5 按下[A]-[J]中的任一键来选择一种Vocal Harmony类型。

如果要了解Vocal Harmony类型的详细情况，请参阅各数据列表。

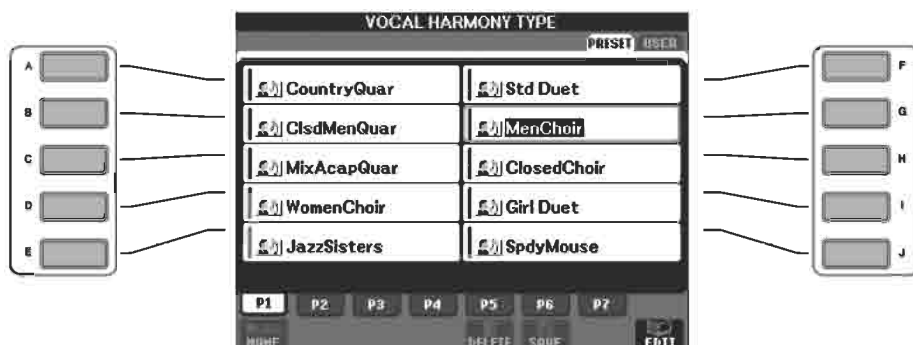

6 按下[ACMP ON/OFF]键来打开Auto Accompaniment（自动伴奏）。

7 按下SONG[PLAY/PAUSE]键并用麦克风进行歌唱。

和声根据和弦数据来适用于您的音色。

调整麦克风和乐曲的音量

您可调整乐曲播放和麦克风之间的音量平衡。

- 1 按下[BALANCE]键来叫出Volume Balance（音量平衡）屏幕。
- 2 如果要调整麦克风音量，则按下[4 ▲▼]键。
如果要调整乐曲音量，则按下[1 ▲▼]键。
- 3 按下[EXIT]键来关闭音量平衡屏幕。

在您自己弹奏的伴奏下歌唱的便捷功能

改变基调（移调）	➤	见下文
在乐器上显示乐谱，在电视上显示歌词（CVP-305）	➤	第56页
在乐曲间进行通告(CVP-305/303)	➤	第56页
按照您的音色来控制播放时间安排(Karao-Key)	➤	第131页

改变基调（移调）

您可使乐曲以及您在琴键上的演奏采用特定的基调，从而相互协调。例如，乐曲数据为F调，但是您觉得歌唱时采用D调更舒服，而您在琴键声部则习惯于弹奏C调。如果要使这些移调搭配起来，设定Master Transpose（主移调）为“0”，Keyboard Transpose（键盘移调）为“2”，Song Transpose（乐曲移调）为“-3”。这使得琴键声部基调和乐曲数据基调分别升高和降低至您想要的歌唱基调。

1 叫出操作屏幕。

[FUNCTION]→[D]CONTROLLER→TAB[▶]KEYBOARD/PANEL→[B]TRANSCOPE ASSIGN

2 按下[4▲▼]/[5▲▼]键来选择想要的移调类型。

以下类型均可采用。选择最适合您用途的一种。

● KEYBOARD

改变键盘弹奏的音色以及（您在键盘和弦乐段的弹奏所控制的）伴奏音高。

● SONG

改变乐曲播放的音高。

● MASTER

改变CVP的整体音高。

3 按下TRANSPOSE[-]/[+]键来进行移调。

您可以cent为单位来设定移调值。

如果要重新设定移调值，同时按下[-]/[+]键即可。

4 按下[EXIT]键来关闭TRANSPOSE屏幕。

在乐器上显示乐谱，在电视上显示歌词（CVP-305）

这种便捷的sing-along（一起歌唱）功能使您能在乐器屏幕上显示乐谱（以供您弹奏），同时歌词则显示在单独的电视监视器（第53页），这样您的听众就可以一起歌唱。

1 叫出操作屏幕。

[FUNCTION]→[G]VIDEO OUT

2 按下[3▲]/[4▲]键来选择LYRICS（歌词）。

在乐曲间进行通告（CVP-305/303）

此功能对您歌唱间的通告来说非常理想。当您在歌唱一首乐曲时，通常会有数种效果指定给MIC Setup（麦克风设定）。但是在和您的听众讲话时，这些效果听起来比较烦人或者不自然，无论何时只要打开TALK功能，音色效果则会自动关闭。

1 在您弹奏之前，按下[MIC SETTING/VOCAL HARMONY]键来叫出MIC SETTING/VOCAL HARMONY屏幕。

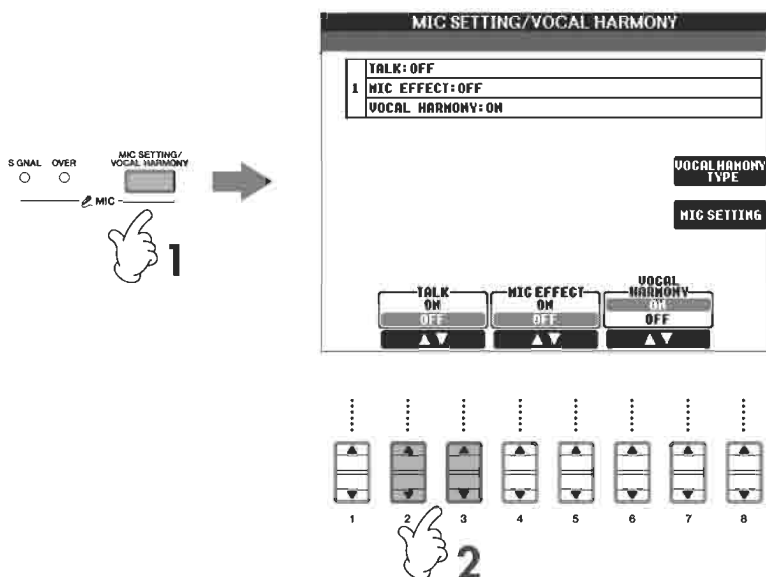

2 按下[2▲]/[3▲]（TALK）键来打开此功能。

NOTE 还可对讲话设定进行定制，使您在和听众讲话时可为您的音色加入任何想要的效果。

试用基本功能（帮助）

Help（帮助）功能介绍了乐器的一些基本功能。这里要根据Help屏幕上显示的用法说明来试用这些功能。

1 按下[HELP]键来叫出Help屏幕。

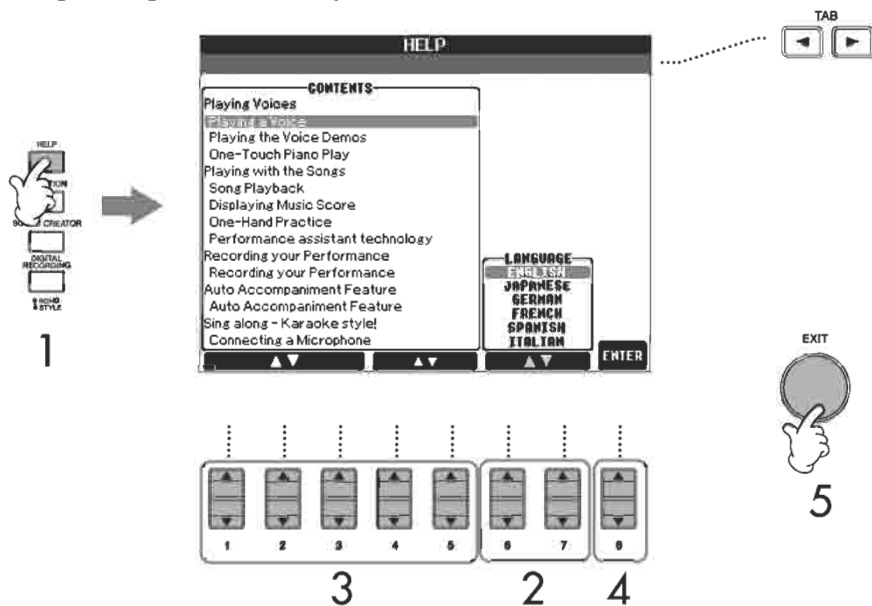

这里选择的语言也为操作过程中出现的各种“信息”所适用。

2 如需要的话，使用[6▲▼]/[7▲▼]键来选择语言。

3 使用[1▲▼]-[5▲▼]键来选择您想要试的功能之一。

4 按下[8▲▼]键来确认您的选择。

解释所选功能的屏幕则会出现。

如果不止一个页面的话，使用TAB[◀][▶]键来选择不同页面。

（“P1、P2”等选项出现。）

5 按下[EXIT]键来返回前一屏幕。

屏幕上的信息

屏幕上有时会出现一条信息（信息或确认对话框）来帮助操作。当出现该信息时，简单地按下正确的按键即可。

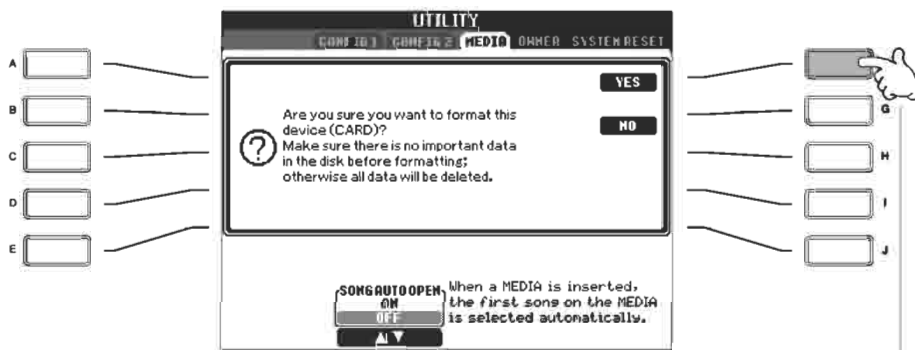

选择信息语言
您可在Help屏幕上选择想要使用的屏幕信息语言（见上文）。

在这个例子中，按下[F]（YES）键来开始格式化SmartMedia卡。

屏幕即时选择直接操作

有了方便的Direct Access（直接操作）功能，您只要再多按一次按键就可即时叫出想要的屏幕。

1 按下[DIRECT ACCESS]键

屏幕上则出现一条提示您按下合适按键的信息。

2 按下与想要的设定屏幕相对应的按键来即时叫出该屏幕。

如果要查看通过Direct Access功能可叫出的屏幕表单，请参见各数据列表。

有关叫出Guide（引导）功能屏幕的例子

按下[DIRECT ACCESS]键，然后再按下[GUIDE]键即可。

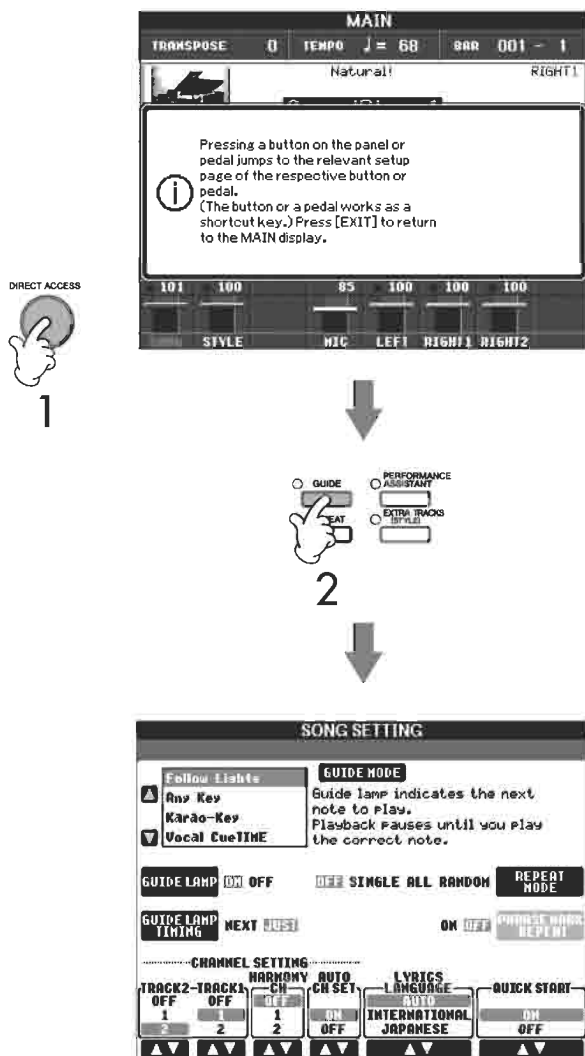

返回主屏幕

这里是从其他屏幕返回主屏幕的便捷方法：简单按下[DIRECT ACCESS]键，然后再按下[EXIT]键即可。

基本屏幕（主屏幕和文件选择屏幕）

这里有两种基本屏幕类型主屏幕和选择屏幕。下面是每种屏幕及其基本操作的说明。

主屏幕

主屏幕显示乐器当前的基本设定，使您只要稍微一看就能知道它们，如当前选择的音色和伴奏。主屏幕是您弹奏琴键时通常所看到的一种屏幕。

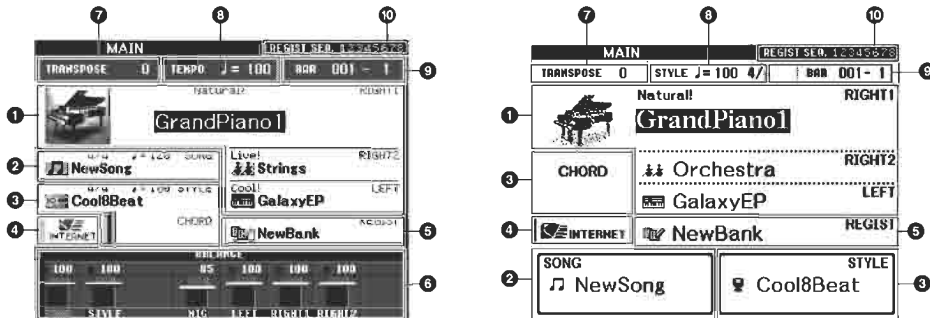

1 音色名称

- RIGHT1（在屏幕的右边显示）：
当前为RIGHT1声部所选择的音色名称（第73页）
- RIGHT2（在屏幕的右边显示）：
当前为RIGHT2声部所选择的音色名称（第73页）
- LEFT（在屏幕的左边显示）：
4当前为LEFT声部所选择的音色名称（第73页）

按下[A],[B]及[F]-[I]中的任意一个按钮,来叫出每部分(见31)的音色选择显示屏幕

2 乐曲名称及相关信息

显示当前选择的乐曲名称。CVP-305/303还会显示出其拍号和速度。

如果乐曲中包括和弦数据，当前的和弦名称也将显示在“CHORD”段落中（见下面的③）。

在CVP-305/303上，按下[C]键即可叫出Song Selection（乐曲选择）屏幕（第4页）。

3 伴奏名称及相关信息；当前的和弦名称

显示当前所选择的伴奏名称。CVP-305/303还会显示出其拍号和速度。

如果[ACMP ON/OFF]键设定为On（打开）位置，键盘和弦乐段指定的和弦则将显示出来。

在CVP-305/303上，按下[D]键即可叫出Type Selection（伴奏选择）屏幕（第45页）。

4 Internet功能

按下[E]键即可叫出乐曲Internet Direct Connection（Internet直接连接）屏幕（第166页）。

5 音色设定记忆库

显示当前选择的Registration Memory Bank name（音色设定记忆数据库选择）屏幕。

按下[J]键即可叫出Registration Memory Bank Selection（音色设定记忆数据库选择）屏幕（第122页）。

6 音量平衡

显示声部之间的音量平衡。（在CVP-301上，按下[BALANCE]键即可打开音量平衡）。

使用[1▲▼]-[8▲▼]键来调整声部之间的音量平衡。

7 移调

显示以半音为单位来变化的移调（第51页）。

8 速度

显示乐曲或伴奏的当前速度。CVP301上还将显示拍号。

返回至主显示屏幕

此处，从其他显示页面返回至主显示屏幕的便捷方式为：只需简单地按下[DIRECT ACCESS]按钮，然后再按[EXIT]按钮即可。

⑨ BAR（乐曲或伴奏的当前位置）

显示乐曲的当前位置或者伴奏从播放开始起的小节及拍子编号。

⑩ 音色设定程序

显示Registration Sequence（音色设定程序）何时处于活动状态(124页)。

文件选择屏幕设定及基本操作

当您按下以下任一健时，文件选择屏幕则会出现。您可从这里选择音色、伴奏和其他数据。

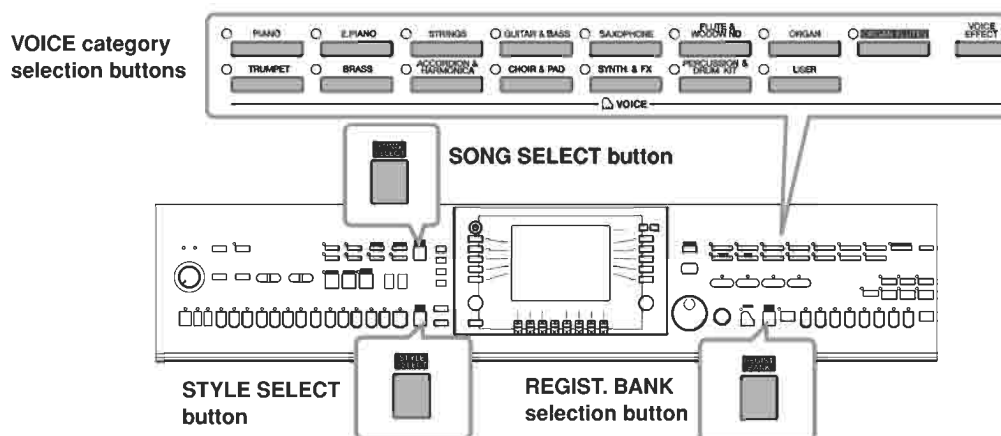

文件选择屏幕设定

● 数据位置（驱动器）

Preset
（预设）储存预设数据的位置。



User
（使用者）储存录音或编辑数据的位置。



Card
（储存卡）数据储存在Smart Media卡上的位置。



● 数据文件和文件夹

预先写好的数据以及您自己的初始数据均将以文件形式储存起来。您可将该文件拖入文件夹。

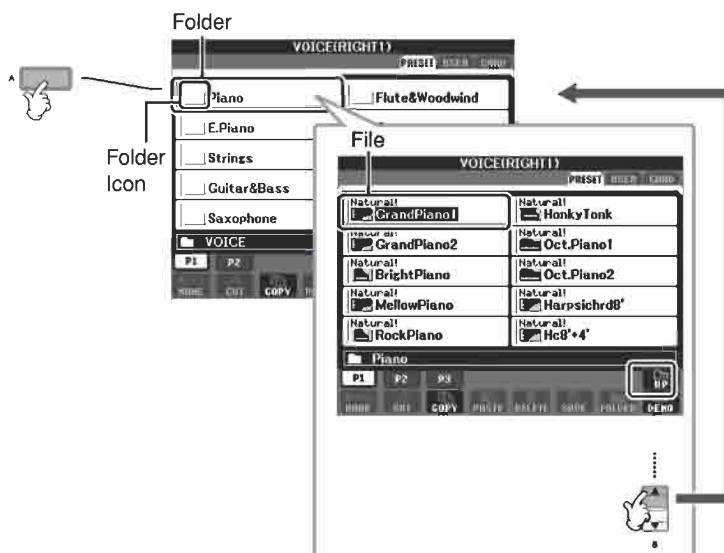

文件选择屏幕基本操作

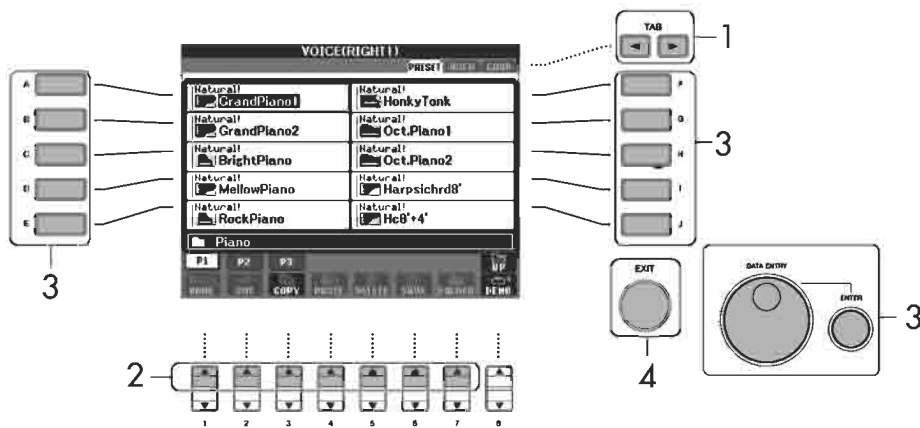

- 1 使用TAB[◀]/[▶]键来选择含有目标文件的选项。
- 2 使用[1▲]-[7▲]键来选择含有目标文件的页面（[1▲]-[6▲]键用于选择音色和乐曲）。
- 3 选择文件。这里有两种方法：
 - 按下[A]-[J]中的任一键；
 - 使用飞梭选择文件，然后再按下[ENTER]键来执行。
- 4 按下[EXIT]键来返回前一屏幕。

关闭当前的文件夹并叫出上一层的文件夹。

如果要关闭当前的文件夹并叫出上一层的文件夹，按下[8▲]（UP）即可。

有关PRESET（预设）音色选择屏幕的例子

PRESET（预设）音色文件被分成多个种类并包含在不同文件夹里。



此屏幕显示为一个文件夹里的音色文件。



这里显示是上一层的文件夹。此屏幕上显示的每个文件夹里包括有经适当分类的音色。

文件选择屏幕上的文件/数据夹操作

- 储存文件 第63页
- 复制文件/文件夹（复制与粘贴） 第64页
- 移动文件 第65页
- 删除文件/文件夹 第65页
- 重新命名文件/文件夹 第66页
- 选择文件的个性化图标（显示在文件名称的左边） 第66页
- 创建新数据夹 第67页
- 输入字符 第67页

格式化SmartMedia卡

一张新SmartMedia卡或者在其他装置上用过的卡可能不能立即为CVP所用。如果乐器不能读取插入乐器卡槽的SmartMedia卡，那么您将需要格式化这张卡，以便乐器使用。

⚠ CAUTION

- 如果格式化一张SmartMedia卡，那么卡上的所有数据要完全被删除。设定您要格式化的SmartMedia卡中没有重要数据。
- 设定您已读过第22页上如何使用SmartMedia卡以及卡槽的内容。
- 经过此乐器格式化的SmartMedia卡可能不能为其他乐器所用。

- 1 将SmartMedia卡插入卡槽，以将其格式化。
- 2 叫出操作屏幕。
[FUNCTION]→[I]UTILITY→TAB[◀]/[▶]MEDIA
- 3 按下[A]键来选择“CARD”
- 4 按下[H]键来格式化储存卡。

格式化磁碟片
如果要格式化磁碟片，在右边第3步中选择“USB”。

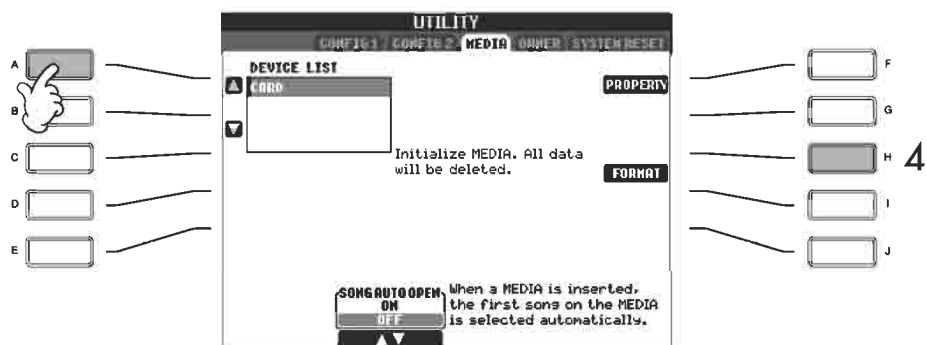

储存文件

本操作使您能将您的初始数据（如您创建的乐曲和音色）储存到文件理。

- 1 当您在相关SONG CREATOR（乐曲创造机）或SOUND CREATOR（音色创造机）屏幕上创建一首乐曲或一种音色后，按下[SAVE]屏幕键。

相应数据的文件选择屏幕则会出现。记住，Save（储存）操作应在文件选择屏幕上操作。

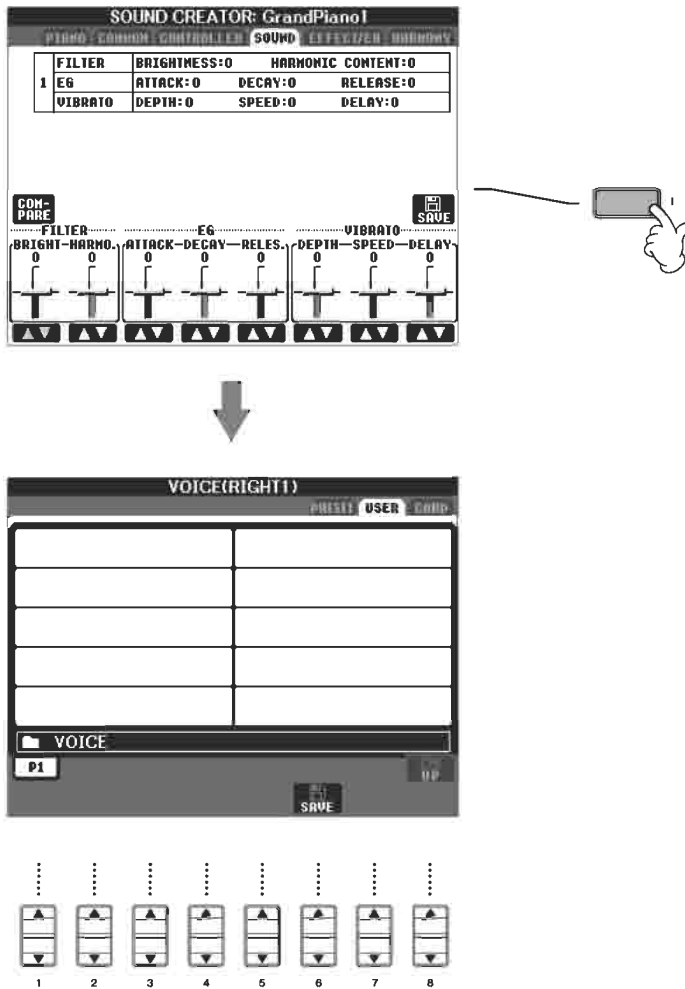

内存（User选项屏幕）
容量乐器的内存容量约为 1.5 MB（CVP-305/303）或650KB（CVP-301）。此容量适于所有文件类型，包括音色、伴奏、乐曲和面板设定数据文件。

- 2 使用[◀]/[▶]键来选择您想要用来储存数据的正确选项（USER、CARD等）。
- 3 按下[6 ▼]（SAVE）键来叫出文件命名屏幕。

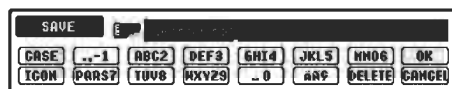

- 4 输入文件名称（第67页）。
- 5 按下[8▲]（OK）键来储存文件。
如果想取消Save（储存）操作，按下[8▼]（CANCEL）键即可。
储存好的文件将在所有文件中按照字母顺序自动排好。

有关受保护乐曲的限制

市面所销售的乐曲数据要进行防复制保护，以防非法复制或者不小心被删除。它们在其文件名称的左上方均标有提示。提示和相关限制的详细情况如下所示。

Pro.1	指储存在User选项屏幕里的预设乐曲、Disk Orchestra Collection (DOC) 乐曲以及Disklavier Piano Soft乐曲。这些乐曲均无法复制至外部装置（如SmartMedia卡和硬盘）。
Pro. 2 Orig	指雅马哈保护格式的乐曲。这些乐曲不能被复制。这些乐曲只可移动/储存至USER选项屏幕和带有ID的SmartMedia卡。
Pro.2 Edit	指编辑好的“Pro. 2 Orig”乐曲。设定必须要将这些乐曲 储存至含有相应“Pro. 2 Orig”乐曲的同一文件夹里。这些乐曲均不可复制。这些乐曲只可移动/储存至USER选项屏幕和带有ID的SmartMedia卡。

“Pro. 2 Orig”和“Pro.2 Edit”乐曲文件操作的注意事项

设定将“Pro.2 Edit”乐曲储存至于含有其初始“Pro. 2 Orig”乐曲的同一文件夹里，否则“Pro.2 Edit”乐曲不能播放。同样，如果您移动了“Pro.2 Edit”乐曲，那么一定要将其初始的“Pro. 2 Orig”乐曲同时移至同一位置（文件夹）。

复制文件/数据夹（复制与粘贴）

此操作使您能将一份文件/文件夹复制至其他位置（数据夹）。

1 叫出含有您要复制的文件/文件夹的屏幕。

2 按下[3▼]（COPY）键来复制文件/文件夹。

用于Copy（复制）操作的弹出窗口则将出现在屏幕底端。

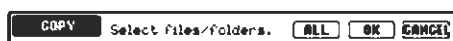

3 按下 [A]-[J]中与想要文件/文件夹相对应的任一键。

如果要取消此选择，再次按下[A]-[J]中的同一键。

■ 选择所有文件/文件夹。

按下[6▼]（ALL）键来选择当前屏幕上的所有文件/文件夹（包含其他页面在内）。

如果要取消这一选择，再次按下[6▼]（ALL OFF）键即可。

4 按下[7▼]（OK）键来确认文件/文件夹的选择。

如果要取消Copy（复制）操作，按下[8▼]（CANCEL）键即可。

5 使用TAB[◀]/[▶]来选择用于粘贴文件/文件夹的目标选项（USER、CARD等）。

6 按下[4▼]（PASTE）键来粘贴文件/文件夹。

复制并粘贴好的文件夹/文件按照正确的字母顺序出现在屏幕上的文件中。

移动文件（剪切与粘贴）

此操作使您能剪切一个文件并粘贴至其他位置（文件夹）。

- 1 叫出含有您要移动的文件/文件夹的屏幕。
- 2 按下[2▼]（CUT）键来剪切文件。
用于Cut（剪切）操作的弹出窗口则将出现在屏幕底端。



- 3 按下[A]-[J]中与想要的文件/文件夹相对应的任一键。
如果要取消这一选择，再次按下[A]-[J]中的同一键。
■ 选择所有文件/文件夹
按下[6▼]（ALL）键来选择当前屏幕上的所有文件/文件夹（包含其他页面在内）。
如果要取消此选择，再次按下[6▼]（ALL OFF）键即可。
- 4 按下[7▼]（OK）键来确认文件/文件夹的选择。
如果要取消Cut（剪切）操作，按下[8▼]（CANCEL）键即可。
- 5 使用TAB[◀]/[▶]来选择用于粘贴文件/文件夹的目标选项（USER、CARD等）。
- 6 按下[4▼]（PASTE）键来粘贴文件/文件夹。
移动并粘贴好的文件夹/文件按照正确的字母顺序出现在屏幕上的文件中。

删除文件/文件夹

此操作使您删除一个文件/文件夹。

- 1 叫出含有您要删除的文件/文件夹的屏幕。
- 2 按下[5▼]（DELETE）键来删除文件/文件夹。
用于Delete（删除）操作的弹出窗口则将出现在屏幕底端。

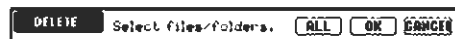

- 3 按下 [A]-[J]中对应于目标文件/文件夹的任一键。
如果要取消这一选择，再次按下[A]-[J]中的同一键。
■ 选择所有文件/文件夹
按下[6▼]（ALL）键来选择当前屏幕上的所有文件/文件夹（包含所有页面在内）。如果要取消此选择，再次按下[6]（ALL OFF）键即可。

立时删除
SmartMedia卡上的所有数据SmartMedia卡完全格式化则将删除SmartMedia卡上的所有数据（第62页）。

4 按下[7 ▼] (OK) 键来确认文件/文件夹的选择。
如果要取消Delete (删除) 操作, 按下[8 ▼] (CANCEL) 键即可。

5 根据屏幕指示来进行操作。

YES..... 删除文件/文件夹
YES ALL..... 删除选择的所有文件/文件夹
NO 保留文件/数据, 不予删除
CANCEL..... 取消Delete (删除) 操作

重新命名文件/文件夹

此操作使您能重新命名文件/文件夹。

1 叫出含有您要重新命名的文件/文件夹的屏幕。

2 按下[1 ▼] (NAME) 键来删除文件/文件夹。
用于Rename (重新命名) 操作的弹出窗口则将出现在屏幕底端。

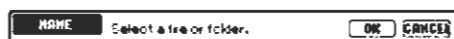

3 按下[A]-[J]中与目标文件/数据夹相对应的任一键。

4 按下[7 ▼] (OK) 键来确认文件/文件夹的选择。
如果要取消Delete (删除) 操作, 按下[8 ▼] (CANCEL) 键即可。

5 输入所选文件或文件夹的名称 (字符) (第67页)。
重新命名的文件夹/文件按照正确的字母顺序出现在屏幕上的文件中。

为文件选择个性化图标 (显示在文件名称左边)

您可为文件选择个性化图标 (显示在文件名称左边)。

1-4 操作与上面的“重新命名文件/文件夹”一样。

5 按下[1 ▼] (ICON) 键来叫出ICON屏幕。

6 使用[A]-[J]键或[3 ▲ ▼]-[5 ▲ ▼]键来选择图标。
ICON屏幕包括数个页面。按下TAB[▶]键来选择不同页面。
如果要取消此操作, 按下[8 ▼] (CANCEL) 即可。

7 按下[8 ▲] (OK) 键来启用所选图标。

创建新文件夹

此操作使您能创建新文件夹。您可以随意创建、命名及组织文件夹，这样您很容易就可找到并选择您的初始数据。

- 1 叫出含有您要创建新文件夹的文件选择屏幕页面。
- 2 按下[7▼] (FOLDER) 键来叫出新文件夹的命名屏幕。



- 3 输入新文件夹的名称（见下文）。

输入字符

以下说明提示您在命名您的文件/文件夹以及为Music Finder（音乐百科）输入关键字时如何输入字符。这种方法与输入名称及数字至普通行动电话的方法差不多。输入字符应在下面所示的屏幕中进行。



- 1 按下[1▲]键来改变字符类型。
 - 如果您选择日语之外的语言来作为适用语言（第57页），那么有以下不同类型的字符可供使用。
 - CASE 字母（大写，半形字符），数字（半形字符）以及符号（半形字符）
 - case 字母（小写，半形字符），数字（半形字符）以及符号（半形字符）
 - (CVP305/303) 使用飞梭来移动游标至目标位置。如果您选择日语来作为适用语言（第57页），那么可输入下面不同类型的字符及大小。
 - (kana-kan) 平假名和汉字，符号（全形字符）
 - (kana) 片假名（标准字符），符号（全形字符）
 - (kana) 片假名（半形字符），符号（全形字符）
 - A B C 字母（大小写，全形字符），数字（全形字符），符号（全形字符）
 - ABC 字母（大小写，半形字符），数字（半形字符），符号（半形字符）
- 2 使用飞梭来移动游标至目标位置。

在PRESET选项中不能创建新文件夹。

USER选项荧幕中的文件夹目录在USER选项荧幕中，文件夹最多可有四层。档案与文件夹最多可储存740个（CVP-305/303）/370个（CVP-301），但这因档案名称长度而可能有所不同。USER选项中资料夹最多可包含250个档案/文件夹。

3 对应于您想要输入的字符来按下[2 ▲▼]-[6 ▲▼]和[7▲]键。

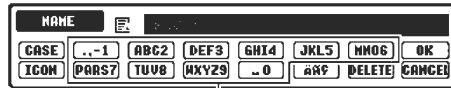

每个按键均与数个不同的字符相对应，这样
每按一次按键就切换一次字符。

以下半形符号无法用
在文件/文件夹名称上。
¥ \ / : * ? “ < >

如果有不带特殊字符
符号（kanakan和半形
片假名除外）的字符，
那么您可在（实际输
入字符之前）选好一
个字符后按下[6]键来
叫出符号表单。

- **删除字符**

使用游标来移动游标至您想要删除的字符，然后按下[7▼]（DELETE）键。
要想一下子删除一行里的所有字符，按住[7▼]（DELETE）键即可。

- **实际输入字符**

移动游标或按下其他字母输入键。

- **取消字符输入操作**

按下[8▼]（CANCEL）键。

- **输入特殊的字符符号（母音，重音和日语“ ”与“ 。 ”）**

选择一个要增加符号字符的字符，然后在实际输入字符之前按下[6▼]键。

- **输入符号**

- 1 在使用游标实际输入一个字符后，按下[6▼]键来叫出符号表单。
- 2 使用飞梭来移动游标至想要的符号，然后按下[8▲]（OK）键。

- **输入数字**

首先选择下列字符类型之一“ABC”（全形字）、“ABC”、“CASE”（全形大写字）、“case”（半形小写字），然后按下合适的按键[2▲▼]-[5▲▼]，[6▲]和[7▲]一段时间或反复按键直至选到想要的数字。

- **转化为汉字（日本語）**

当输入“hiragana（平假名）”在屏幕反白显示（突出显示）时，按下一次或数次[ENTER]键将字符切换成合适的汉字。要实际输入此转换，按下[8▲]（OK）键或输入下一字符即可。

当输入“hiragana（平假名）”在屏幕反白显示（突出显示）时：

- **再次转化字符到其他汉字**

按下[ENTER]键即可。

- **改变反白区域**

使用飞梭即可。

- **改变转化的汉字，使之转回“hiragana（平假名）”**

按下[7▼]（DELETE）键即可。

- **立时清除反白区域**

按下[8▼]（CANCEL）键即可。

- **输入“hiragana（平假名）”（无须转换）**

按下[8▲]（OK）键即可。

4 按下[8▲]（OK）键来实际输入新名称并返回前一屏幕。

恢复出厂设定

恢复出厂设定系统

当按住C7音键（键盘上最右边的音键）时，打开[POWER]键。
此操作具有和下面章节第2步中解释的系统设定恢复操作同样的作用，并且是其快捷方式。

逐项分别恢复出厂设定

1 叫出操作屏幕。

[FUNCTION] → [I] [UTILITY] → TAB [▶] [SYSTEM RESET]

2 按下[1▲▼]-[3▲▼]键来选择项目。

SYSTEM SETUP	恢复系统设定参数为出厂设定。有关哪些参数属于系统设定的细节参见各数据列表。
MIDI SETUP	恢复MIDI设定（包括User选项屏幕上的MIDI模板）为出厂设定。
USER EFFECT	恢复User效果设定（包括通过混音器创建的User效果类型、User主EQ类型与User和声类型（CVP-305/303））为出厂设定。
MUSIC FINDER	恢复音乐百科数据（所有记录）为出厂设定。
FILES&FOLDERS	删除User选项屏幕上的所有数据和文件夹。
REGIST	临时删除所选数据库里当时的RegistrationMemory（音色设定记忆）设定。按住B6键（键盘上最右边的B键）的同时打开电源也可进行同样的操作。

恢复出厂设定的操作并不影响Internet设定。如果要重新设定Internet，请参阅第178页。

⚠ CAUTION

此操作删除您各项目（MIDI SETUP、USER EFFECT、MUSIC FINDER和FILES&FOLDERS）中的所有数据。

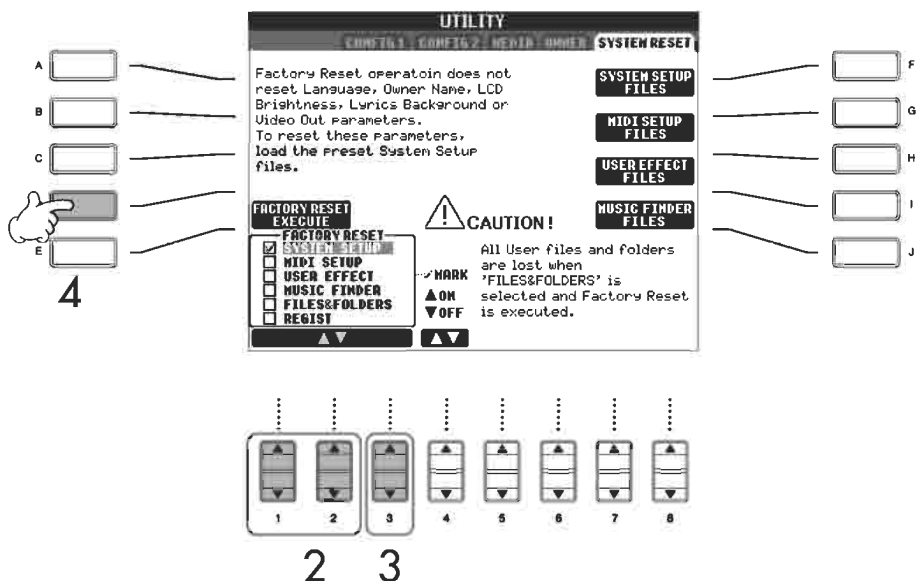

- 3 按下[▲▼]键来在项目前面的方框里加上标记,以重新设定为出厂设定。
- 4 按下[D]键来为所有加上标记的项目执行出厂重新设定操作。

储存和重新叫出作为单一文件的出厂设定

对于下面的项目来说, 您可将您的初始设定作为单一文件储存起来。

- 1 在乐器进行所有想要的设定。
- 2 叫出操作屏幕。
[FUNCTION]→[I]UTILITY→TAB[▶]SYSTEM RESET
- 3 按下[F]-[I]键中的任一健来叫出储存您数据的相关屏幕。

SYSTEM SETUP	设定在各屏幕上的参数 ([如FUNCTION] → UTILITY) 均作为单一的系统设定文件来进行处理。有关哪些参数属于系统设定的细节参见各数据列表。
MIDI SETUP MIDI	设定 (包括User选项屏幕上的MIDI模板) 均作为单一的系统设定文件来进行处理。
USER EFFECTUSER	效果设定 (包括通过混音器创建的User效果类型、User主EQ类型与User和声类型 (CVP-305/303) 均作为单一的系统设定文件来进行处理。
MUSIC FINDER	音乐百科所有预设和创建的记录均作为单一的系统设定文件来进行处理。

- 4 按下TAB[◀][▶]键来选择选项中的任一项 (PRESET除外)。
注意PRESET选项屏幕上的文件为出厂设定文件。如果您选择它, 那么各项目出厂设定则将被储存下来。(这和第69页“逐项分别恢复出厂设定”中的结果一样)。
- 5 储存您的文件 (第63页)。
- 6 要重新叫出您的文件, 选择您储存文件的选项和页面 (与第4步中的选项和页面一样), 并按下相应的[A]-[J]键即可。

备忘录

参见快速入门页面

弹奏音色	第28页
弹奏钢琴音色	第28页
弹奏多种音色	第31页

音色特性

音色类型和它的定义特性会显示在预设音色名称上面。

Natural!	这些甜美丰富的音色大部分由键盘乐器组成，特别适合用来弹奏钢琴和其他键盘乐器。它们使用雅马哈最为先进的取样技术制作而成，如立体声取样、动态取样和延音取样与离键音取样。
Live!	这些传统乐器音色以立体声来取样，从而制造出真实生动的音色充满气氛和格调。
Cool!	这些音色由于使用大量记忆空间和精致的规划，从而捕捉住电子乐器的生动色彩和微妙的特性。
Sweet!	这些传统乐器的音色也是基于雅马哈最精致的技术制作而成，非常自然完美。当您聆听时会觉得是在演奏真实的乐器。
Drums!	多种鼓与打击乐器的音色被指定到琴键不同的位置，从而您可在键盘上弹奏这些音色。
SFX	多种特殊声效音色被指定到琴键不同的位置，从而您可在键盘上弹奏这些音色。
Organ Flutes!	这种真正的风琴音色让您使用音色创造机来调整各种长度并精心制作您初始的风琴声。有关细节请参见第93页。
Mega Voice (CVP-305)	<p>并不能从键盘弹奏出来。它们主要是用于录制好的MIDI程序数据（如乐曲和伴奏类型）。特别是有一些吉他和bass音色已被创建出来以用作数码钢琴的Mega Voices，而且这些音色通过其在音色选择屏幕上的图标很容易就可和其他普通的音色区分开。</p> <p>Mega Voice之所以特别是因为它们采用了力度切换。普通音色也采用力度切换，从而根据您弹奏的轻重度来制造音质或音色水平。这使得数码钢琴听起来真实自然。但是有了Mega Voices，各力度范围（您各个弹奏力度的小节）将发出完全不同的音色。例如，Mega吉他音色包含多种弹奏技术的声音。在普通乐器中，具有这些声音的不同音色将由MIDI叫出，并且要结合起来弹奏，才能达到想要的效果，但是现在有了Mega Voices，这将弹奏出只有单个音色的吉他声部，通过具体的力度值来弹出想要的声音。</p> <p>由于这些音色具有复杂属性，同时弹奏声音需要准确的力度值，因此它们并不能从键盘上弹奏出来。但是在创建MIDI数据时它们将非常有用和方便特别在您不想为一种单一的乐器声部采用数种不同的音色时尤为如此。</p>

Mega Voices兼容性

Mega Voices (CVP-305) 对数码钢琴来说非常独特，并且不能和其他模式相容。您使用Mega Voices在数码钢琴上创建的任何乐曲/伴奏数据在其他乐器播放时听起来将会不太适当。

同时弹奏不同的音色

数码钢琴的键盘具有传统钢琴所不具备的多种功能，并且弹奏更加方便。它使您能在同一层面上弹奏数种不同的音色，或者在您用左手弹奏一种音色的同时用右手弹奏出另一种不同的音色（甚至两层音色！）。

键盘声部（Right 1、Right 2、Left）

音色可单独地指定给各个键盘声部：Right 1、Right 2和Left。您可通过PART ON/OFF键来结合这些声部，从而创建出丰富的合奏曲。

键盘部分的组合

■ 弹奏一种单一的音色（Right 1声部）

您可在整个键盘范围内弹奏一种单一的音色。这用于一般的演奏，如弹奏钢琴音色。

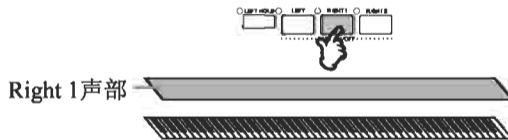

■ 同时弹奏两种音色

您可模拟二重奏或者结合两种相似的音色来创建出更厚实的声音。

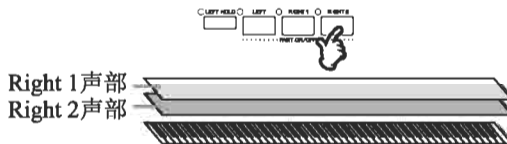

有关Right2声部的音色选择参见第74页。

■ 使用左右手来弹奏不同的音色（Right 1和Left声部）

您可用左右手弹奏出不同的音色。例如，试着用左手弹奏出bass音色，用您的右手弹奏出钢琴音色。
键盘引导灯会在分键点处发亮。

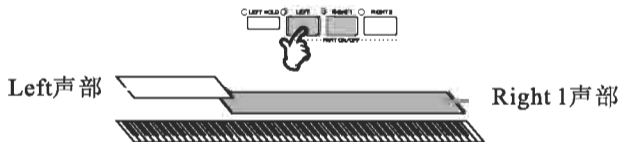

有关Left声部的音色选择参见第75页。

■ 使用左右手弹奏三种不同的音色（Right 1、Right 2、Left声部）

您可结合这三个声部来创建出丰富的合奏效果。

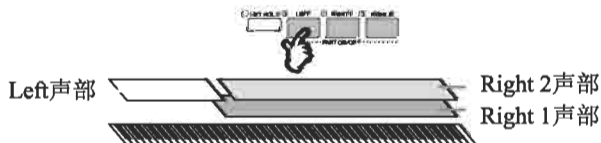

调整不同声部之间的音量平衡
调整BALANCE屏幕上不同声部之间的音量平衡（第39页）

指定分键点（左手范围和右手范围的边界）
见第100页

同时弹奏两种音色 (Right 1和Right 2)

您可同时弹奏Right 1和Right 2的两种音色。

- 1 确定PART ON/OFF[RIGHT 1]键已打开。
- 2 按下PART ON/OFF[RIGHT 2]键以将其打开。

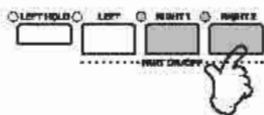

- 3 按下VOICE键中的任一键来为Right 2声部叫出音色选择屏幕。

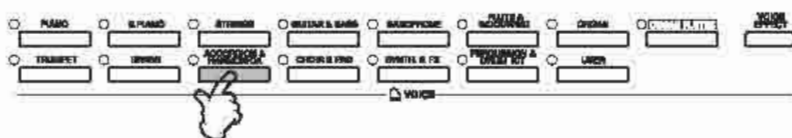

- 4 按下TAB[◀]键来选择PRESET屏幕。

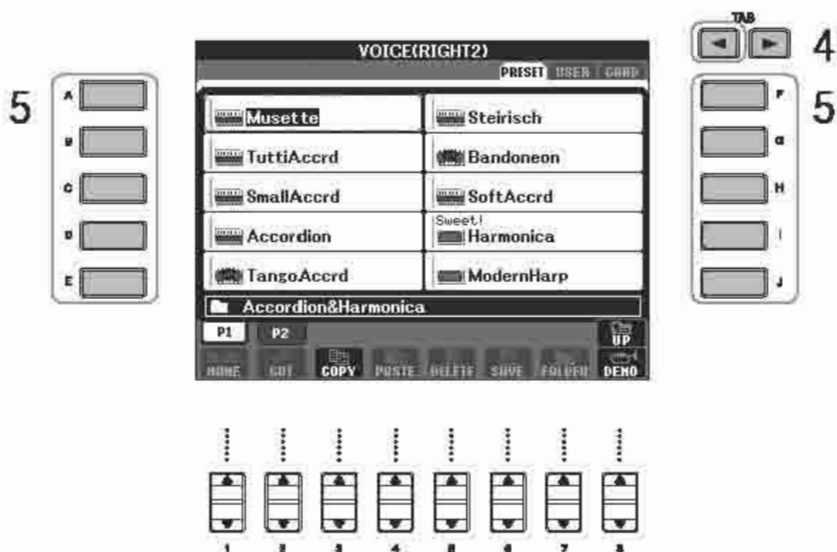

- 5 按下[A]-[J]中的任一键来选择一种音色。
- 6 弹奏键盘。
- 7 再次按下PART ON/OFF[RIGHT 2]键来将其关闭。

对于所选声部来说，音色名称反白显示在主屏幕上。

快速选择Right 1和Right 2声部的音色

您可以通过Voice (音色) 键来快速选择Right 1和Right 2的音色。按住一个音色键，然后再按下另外一个键。第一个按住的音色键自动设定为Right 1声部音色，第二个则作为Right 2声部的音色。

使用踏板来打开关闭Right 2声部

您可使用踏板来打开/关闭Right 2声部 (当Right 2声部已得到适当指定;第182页) 这对于您在弹奏时要打开/关闭Right 2声部来说非常有用。

使用左右手来弹奏不同的音色 (Right 1和Left声部)

您可使用左右手来弹奏不同的音色 (Right 1和Left声部)。

- 1 确定PART ON/OFF[RIGHT 1]键已打开。
- 2 按下PART ON/OFF[LEFT]键以将其打开。

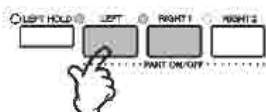

对于所选声部来说, 音色名称反白显示在主屏幕上。

- 3 按下VOICE键中的任一键来为Left声部叫出音色选择屏幕。



- 4 按下TAB[◀]键来选择PRESET屏幕。

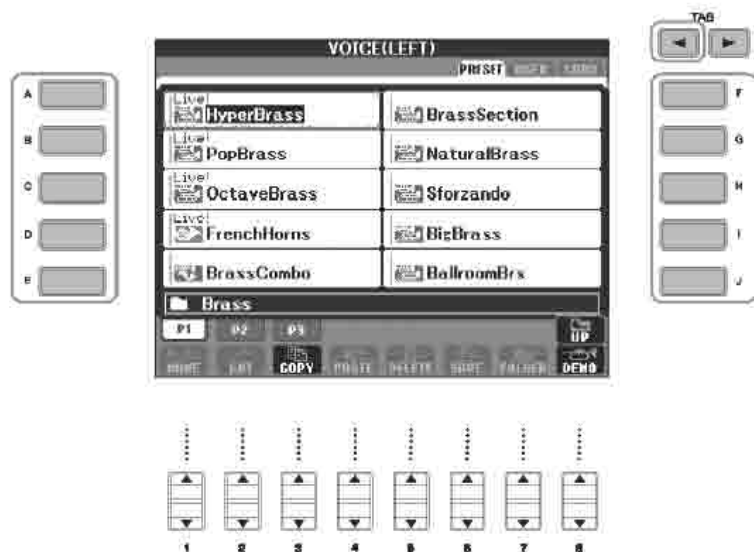

- 5 按下[A]-[J]中的任一键来选择一种音色。
- 6 弹奏键盘。
- 7 再次按下PART ON/OFF[LEFT]键以将其关闭。

使用踏板来打开/关闭Left声部
您可使用踏板来打开/关闭Left声部 (当Left声部已得到适当指定; 第182页) 这对于您在弹奏时要打开/关闭Left声部来说非常有用。

指定分键点 (左手范围和右手范围的边界)
见第100页

请注意调音功能并不影响Drum Kit或SFX Kit的音色。

Hz（赫兹）：
这种测量单位指声音频率，表示声波在一秒里振动的次数。

改变音高 移调

升高或降低键盘的音高（以cent为单位）

- **在弹奏过程中移调**
您只要按下TRANSPOSE[-]/[+]键就可很容易地将乐器整体声音设定为想要的移调。
- **在弹奏之前移调**
改变MIXING CONSOLE（混音器）屏幕上的移调设定。您可分别为键盘音（KBD）、乐曲播放（SONG）或乐器的整体声音（MASTER）设定移调。

1 叫出操作屏幕

[MIXING CONSOLE] → TAB[◀][▶] TUNE

2 使用[1▲▼]-[3▲▼]键来设定移调。

微调乐器的整体音高

您可以微调整台乐器的音高。当您要和其他乐器一起或在CD音乐伴奏下弹奏钢琴时，这一点非常有用。

1 叫出操作屏幕。

[FUNCTION] → [A] MASTER TUNE/SCALE TUNE → TAB[◀] MASTER TUNE

2 同时使用[4▲▼]/[5▲▼]键来将音高值重新设定为440Hz的出厂设定值。

音律微调

您在进行个性化调音时可为特定时段或音乐类型选择多种音律来用于弹奏。

1 叫出操作屏幕

[FUNCTION] → [A] MASTER TUNE/SCALE TUNE → TAB[▶] SCALE TUNE

2 使用[6▲▼]/[7▲▼]键来选择您想要设定音律的声部。

按下[8 ▲]来确定方框里的标记。

3 使用[A]/[B]键来选择想要的音律。

当前所选音律的音符微调情况显示在屏幕右上角的键盘图解中。

4 根据需要改变下面的设定。

- 调整键盘上的单个音符（TUNE）。
 - 1 按下[3▲▼]键来选择要调音的音符。
 - 2 使用[4▲▼]/[5▲▼]来按cent为单位设定调音。
- 确定每个音律的基音。

按下[2▲▼]来选择基音。

当基音改变时，键盘的音高则会移调，但仍会保持音符之间原有的音高关系。

预设音律类型

EQUAL TEMPERAMENT	每个8度音高范围平均分为12等份，每个半音的音高相等，这是现今音乐常用的音律。
PURE MAJOR PURE MINOR	这种音律保持每个数字的纯数字音程，特别是三和弦（根音、第三音、第五音）。您常可从人声合唱中听到，如合唱团和cappella演唱。
PYTHAGOREAN	这种音律由著名的希腊哲学家毕达哥斯拉发明，由一系列完美的5度综合至单一的8度而成。第3度音有少不稳定，但是第4度第5度非常悦耳，适合于某些主唱。
MEAN-TONE	这种音律由Pythagorean改良而来，使大调第三度音更为“准确”。这在16世纪到18世纪比较常见，如韩德尔的作品。
WERCKMEISTER KIRNBERGER	此音律由Werckmeister与Kirnberger系统组合而成，它们分别由MeanTone与Pythagorean音律改良而成。这种音律最主要的特色为每个调性都有其特性。这种调性在巴哈和贝多芬时期被广泛应用，时至今日，仍可常见于大键琴演奏古乐曲。
ARABIC	弹奏阿拉伯音乐时使用这些音律。

Cent:

在音乐术语中，一个“cent”为一个半音的1/100（100个cent相当于一个半音）

即时叫出想要的音律

登录想要的音律至Registration Memory（音色设定记忆）。在登录时必须要在SCALE项目前方框里打上标记（第121页）

预设音律的调音值（基音：C）（以cent为单位）

	C	C#	D	E♭	E	F	F#	G	A♭	A	B♭	B
EQUAL TEMPERAMENT	0	0	0	0	0	0	0	0	0	0	0	0
PURE MAJOR	0	-29.7	3.9	15.6	-14.1	-2.3	-9.4	2.3	-27.3	-15.6	18.0	-11.7
PURE MINOR	0	33.6	3.9	15.6	-14.1	-2.3	31.3	2.3	14.1	-15.6	18.0	-11.7
PYTHAGOREAN	0	14.1	3.9	-6.3	7.8	-2.3	11.7	2.3	15.6	6.3	-3.9	10.2
MEAN-TONE	0	-24.2	-7.0	10.2	-14.1	3.1	-20.3	-3.1	-27.3	-10.2	7.0	-17.2
WERCKMEISTER	0	-10.2	-7.8	-6.3	-10.2	-2.3	-11.7	-3.9	-7.8	-11.7	-3.9	-7.8
KIRNBERGER	0	-10.2	-7.0	-6.3	-14.1	-2.3	-10.2	-3.1	-7.8	-10.2	-3.9	-11.7
ARABIC 1	0	0	-50.0	0	0	0	0	0	0	-50.0	0	0
ARABIC 2	0	0	0	0	-50.0	0	0	0	0	0	0	-50.0

*屏幕显示为整数。

加入效果至键盘弹奏的音色

CVP拥有复杂的多重处理器效果系统，可为您的声音加入特别的深度和声调。

- 1 按下PART SELECT（声部选择）键中的任一键来选择您想要加入音色效果的声部。
- 2 按下[VOICE EFFECT]键来叫出VOICE EFFECT（音色选择）屏幕。

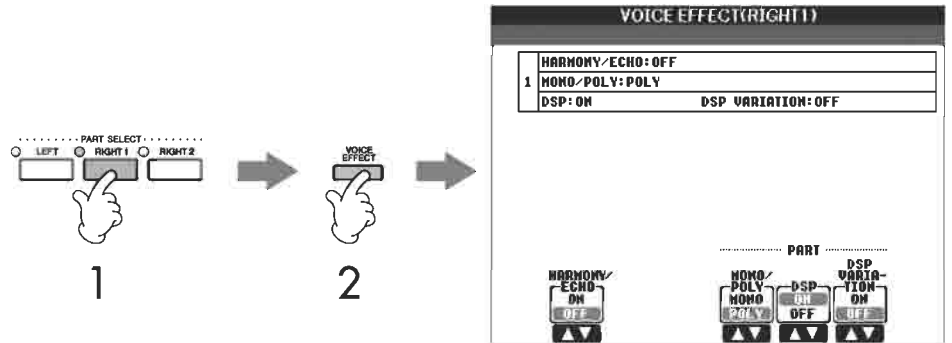

- 3 使用屏幕上较低声部的按键来将效果应用到音色上。

效果参数

您可使用踏板来开启和关闭和声/回音效果。

滑音：
滑音是一种能使键盘上弹奏的第一个音符和下一个音符之间的音高之间平稳过渡的功能。滑音时间（音高转换时间）可通过MIXING CONSOLE荧幕来设定（第82页）。

DSP：
代表数字讯号处理器（处理）。DSP改变并增强数字范围内的音频信号，从而制造较宽范围的效果。

HARMONY/ECHO	这可在右手音色中加入和声/回音效果（第79页）。
MONO/POLY	这可决定每个声部在弹奏音色时是单音还是复音。使用MONO模式使您弹奏出单音，让音色（如低音乐器）更为逼真。它还可让您在弹奏连音时更有效地使用滑音效果（取决于所选的音色）。
DSP/DSP VARIATION	如果数码钢琴里加上数码效果后，您可通过多种方法来为您的音乐增加氛围和深度（如增加混响效果）这使您听起来感觉是在音乐厅里。 <ul style="list-style-type: none"> ● DSP开关用来开启/关闭当前所选键盘声部的DSP（数字讯号处理器）效果。 ● DSP变化开关用于DSP效果的变化。当您在弹奏时可以使用此功能，例如切换rotary speaker效果的旋转快慢速度）。

选择和声/回音类型

您可在多种类型中选择想要的和声/回音效果。如果要使您在这里所选的类型有效，那么在上面屏幕第2步中设定HARMONY/ECHO为ON（打开）。

- 1 叫出操作屏幕。
[FUNCTION]→[F]HARMONY/ECHO
- 2 使用[1▲▼]-[3▲▼]键来选择和声/回音类型（第79页）
- 3 使用[4▲▼]-[8▲▼]键来选择多种和声/回音设定（第80页）。
可用的设定根据和声/回音类型而有所不同。

和声/回音类型

和声/回音类型根据应用的特殊效果可分为以下群组。



和声类型

当选择好一种和声类型后,和声效果则根据上面选择的类型以及下面键盘和弦乐段中指定的和弦来被应用到键盘右手和弦所弹奏的音符上。

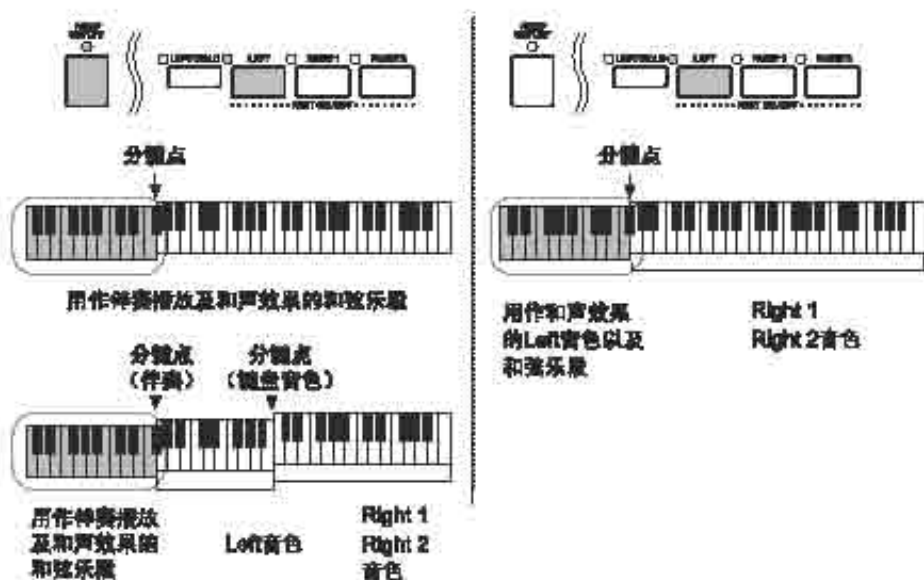

取消用作和声效果的和弦音域将取消在键盘和弦范围内所弹奏的和弦音,使您只听到和声效果。设定[ACMP ON/OFF]至ON位置,同时设定[SYNC START]至Off位置,而“Stop Accompaniment (停止伴奏)”参数则选择“Off”。

Multi Assign类型

Multi Assign效果把在键盘右手和弦同时弹奏的音符自动分派给各声部(音色)。使用Multi Assign效果时应要打开键盘的两个声部([RIGHT1]和[RIGHT2])。Right 1和Right 2音色按照您演奏的顺序交替指定给音符。

回音类型

选择好一种回音类型后,无论[ACMP ON/OFF]以及LEFT声部是处于打开还是关闭状态,相应效果(回音、震音和颤音)将根据当前设定的速度在键盘右手和弦所弹奏的音符上启用。记住,当您同时在键盘上同时按住两个音符(如果多余两个音符被按住,则是最后两个音符)时,则会产生颤音效果,同时这些音符将交替发音。

和声/回音设定

VOLUME	除“Multi Assign”外，此参数对于所有伴奏类型来说均可用。它确定由Harmony/Echo效果生成的和声/回音音量。
SPEED	此参数只在选择Echo、Trmolo和Thrill效果时才可用。它设定Echo、Trmolo和Thrill效果的速度。
ASSIGN	除“Multi Assign”外，此参数对于所有伴奏类型来说均可用。这让您确定和声音发声的键盘声部。
CHORD NOTE ONLY	此参数仅在选择了其中一种和声类型时才可用。当此设为“ON”时，和声效果只应用于属于键盘和弦乐段所奏和弦（在键盘右手乐段弹奏）的音符。
TOUCH LIMIT	除“Multi Assign”外，此参数对于所有伴奏类型来说均可用。它设定和声音符发声的最低力度。这让您能有选择性地通过您弹奏强度来实现和声，从而能在旋律中创建出和声的重音。当您在键盘上以超过上述设定值的力度来弹奏时，则会实现和声效果。

编辑音量和音调平衡（混音器）

混音器使您能很好地控制键盘声部及乐曲/伴奏音轨等方面，包括音量平衡和音质。它让您能调整每种音色的水平及立体声位置（音像定位），以确定最佳平衡度和立体声图像，并且能设定如何应用这些效果。

基本程序

- 按下[MIXING CONSOLE]键来叫出MIXING CONSOLE（混音器）屏幕。

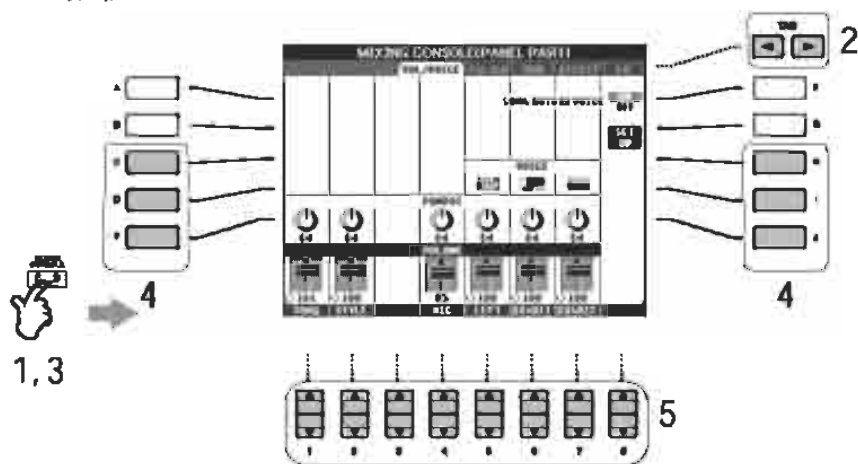

- 使用TAB[◀]/[▶]键来叫出相关的设定屏幕。
如果要了解可用参数的信息，请参见第82页上的“MIXING CONSOLE上可用的项目”。

关于部分
见下文

3 反复按下[MIXING CONSOLE]来叫出相关声部的MIXING CONSOLE屏幕。MIXING CONSOLE屏幕实际上包括数个不同的声部屏幕。声部名称显示在屏幕顶部。各MIXING CONSOLE屏幕按照以下情况交替出现：PANEL PART ▶屏幕
STYLE PART屏幕 ▶SONG CH 1-8屏幕 ▶SONGCH 9-16屏幕

4 按下[A]-[J]中的任一键来选择想要的参数。

5 按下[1▲▼]-[6 ▲▼]键来设定数值。

6 储存您的MIXING CONSOLE设定。

- 储存您的PANEL PART屏幕设定

将它们登录至Registration Memory（音色设定记忆）（第121页）。

- 储存您的STYLE PART屏幕设定

将它们作为伴奏数据来储存。

1 按下[DIGITAL RECORDING]键。

2 按下[B]键来叫出STYLE CREATOR（伴奏创造机）屏幕。

3 按下[EXIT]来关闭RECORD屏幕。

4 按下[I]（SAVE）键来叫出储存您数据的Style Selection（伴奏选择）屏幕，然后储存它（第63页）。

- 储存您的SONG CH 1-8/9-16屏幕设定

首先将编辑好的设定作为乐曲数据的一部分来登录进去，然后储存这些乐曲。

参见第152页的SONG CREATOR→CHANNEL屏幕→SETUP项目说明。

即时设定所有声部为同样数值

一旦您在第4步时选择好参数后，您可将同样的数值设定给所有其他声部。如果要做到这一点，按住[A]-[J]中的任一键的同时，使用[1]-[8]键或飞梭即可。

关于声部

PANEL PART (音色声部)

在MIXING CONSOLE（混音器）的PANEL PART屏幕上，您可单独调整键盘声部（RIGHT 1、RIGHT 2以及LEFT）、SONG、STYLE和MIC（CVP-305/303）声部之间的音量平衡。声部部件和您按下音色[BALANCE]键出现在屏幕上的那些部件一样。

STYLE PART (伴奏声部)

一个伴奏包括8个单独的音轨。这里您可调整这8个音轨或声部之间的音量平衡。这些声部部件和您按下音色[CHANNEL ON/OFF]键以叫出STYLE屏幕而出现在屏幕上的那些部件一样。

SONG CH1-8/9-16

一个乐曲包括16个单独的音轨。这里您可调整这16个音轨或声部之间的音量平衡。这些声部部件和您按下音色[CHANNEL ON/OFF]键以叫出SONG屏幕而出现在屏幕上的那些部件一样。

- STYLE PART屏幕上的RHY2音轨只可指定给鼓组音色和SFX组音色。
- 弹奏GM乐曲数据时,音轨10(在SONG CH9-16页面上)只可用于鼓组音色。

MIXING CONSOLE屏幕上的可调整项目 (参数)

以下说明包括MIXING CONSOLE屏幕上可用的项目 (参数)。

VOL/VOICE (音量/音色)

SONG AUTO REVOICE	见第83页。
VOICE	让您重新选择各声部的音色。当伴奏音轨被叫出时, Organ Flutes音色和User音色则均不可选。当乐曲音轨被叫出时, User音色则不可选。
PANPOT	确定所选声部的立体声位置。
VOLUME	确定音轨中每个声部的音量,让您仔细调整所有声部的音量平衡。

FILTER (过滤器)

HARMONIC CONTENT	让您能调整各声部的共鸣效果 (第91页)。
BRIGHTNESS	通过调整切断频率来设定声音的亮度。

TUNE (调音)

PORTAMENTO TIME	滑音是使在键盘上弹奏的第一个音符和下一个音符之间进行平滑过渡的一种功能。滑音时间确定音高过渡时间。数值越高,那么音高变化时间就越长。设定此数值为“0”时则没有效果。当所选键盘声部设为“Mono”(第78页)时,此参数则可用。
PITCH BEND RANGE	确定各键盘声部的PITCH BEND范围,以半音为单位(当有踏板指定给此功能时)。
OCTAVE	确定各键盘声部在八度音域内的音高变化范围。
TUNING	确定各键盘声部的音高。
TRANSPOSE	让您能分别设定键盘音高(KEYBOARD)、乐曲播放(SONG)、或乐器整体声音(MASTER)的移调。

EFFECT (音色效果)

TYPE	选择想要的效果类型(第85页)。在编辑好所选效果类型的多项参数后,您可将其作为初始效果来储存起来。
REVERB	重建音乐大厅或爵士俱乐部里表演的热烈氛围。在“REVERB”标题右边显示的是所选混响的名称。
CHORUS	选择各声部或音轨的合音量。
DSP	调整各声部或音轨的DSP音量。

EQ (均衡器)

TYPE	选择想要的EQ类型来适合音乐类型和演奏环境 (第87页)。这会影 响数码钢琴的整体声音。
EDIT	用于编辑EQ (第87页)。
EQ HIGH	确定各声部增强或减弱的EQ高频段中心频率。
EQ LOW	确定各声部增强或减弱的EQ低频段中心频率。

Song Auto Revoice (乐曲自动重配音色)

此功能使您能将乐器的优质音色应用到XG相容型乐曲数据上。当您播放任何市面所贩售的乐曲数据或在其他乐器上创建的乐曲数据时, 您可使用Auto Re Voice来将数码钢琴上专门创建的音色 (Natural!、Live!、Cool! 等) 指定给它, 而不是采用同样类型的普通XG音色。

- 1-3 和第80页“基本程序”中的操作一样。第2步时选择VOL/VOICE (音量, 音色) 选项。
- 4 按下[G] (SETUP) 键来叫出AUTO REVOICE SETUP (乐曲自动重配音色) 屏幕。
- 5 使用[1▲▼]-[3▲▼]键来选择要替换的音色。

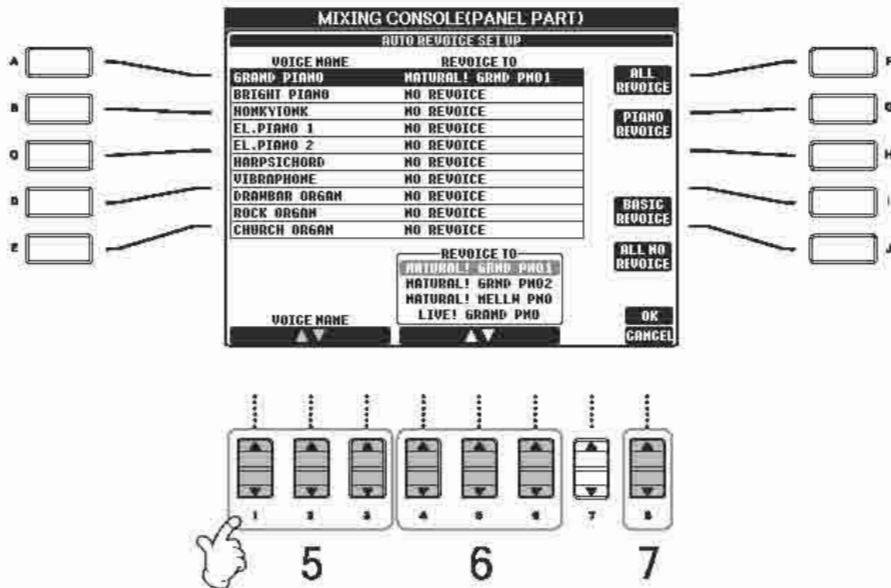

- 6 使用[4▲▼]-[6▲▼]键来选择用来替换第5步中所选XG的音色。使用[F]/[G]/[I]键可采用数种不同的Revoice (重配音色) 设定, 从而一步即可方便地叫出推荐的Revoice (重配音色) 设定。
ALL REVOICE: 用数码钢琴的优质音色来替换所有可替换的XG音色。
PIANO REVOICE: 仅替换钢琴音色。
BASIC REVOICE: 仅替换适于播放乐曲的推荐音色。
ALL NO REVOICE 所有音色均恢复至原初始的XG音色。

- 7 按下[8▲] (OK) 键来启用您的Revoice (重配音色) 设定。
如果要取消Revoice (重配音色) 操作, 按下[8▼] (CANCEL) 即可。
- 8 在VOL/VOICE选项屏幕上, 按下[F]键来设定SONG AUTO REVOICE至ON位置。

音色效果类型

■ 选择一个音乐效果

- 1-3 和第80页“基本程序”中的操作一样。第2步时选择EFFECT (效果) 选项。
- 4 按下[F] (TYPE) 键来叫出EFFECT TYPE (效果类型) 选择屏幕。



- 5 使用[1▲▼]/[2▲▼]键来选择效果BLOCK (区块)。

DSP:
代表数字信号处理器 (处理)。DSP改变并增强数字范围内的音频信号, 从而制造较宽范围的效果。

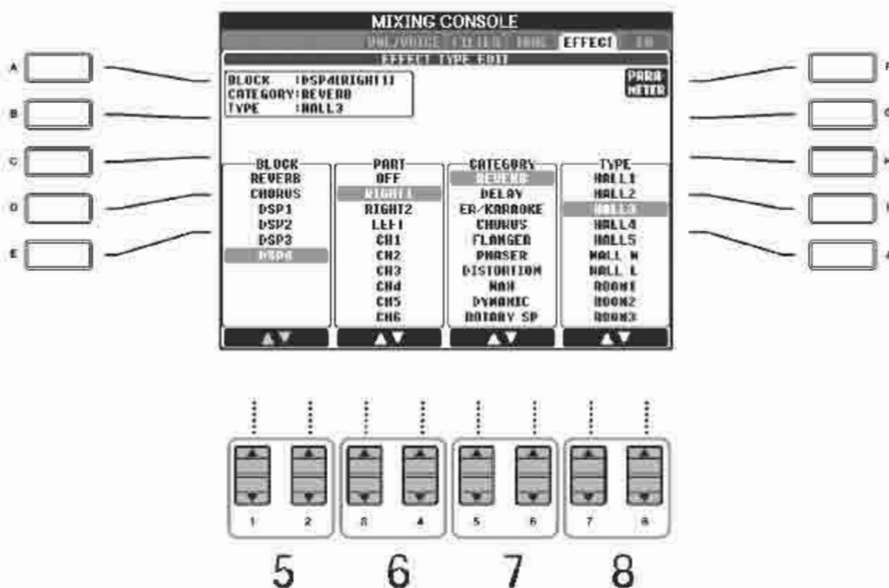

效果区块	可应用效果的声部	效果特性
REVERB	所有声部	制造出在音乐厅和爵士俱乐部演奏的温暖回响效果。
CHORUS	所有声部	制造丰厚的声音，如同数个声部同时演奏。
DSP1	伴奏声部 乐曲音轨1-16	除了混响与和弦效果外，数码钢琴还有包含通常附加效果（用于特殊声部）的在内的特殊DSP效果，如失真或震音。
DSP2 DSP3	RIGHT 1、RIGHT 2 LEFT、乐曲音轨1-16	任何未用过的DSP会按需要来被自动指定给适当的声部（音轨）。
DSP4	RIGHT 1、RIGHT 2、 LEFT、乐曲音轨1-16 MIC (CVP-305/303)	

6 使用[3▲▼]/[4▲▼]键来选择您要启用音色效果的声部。

7 使用[5▲▼]/[6▲▼]键来选择效果CATEGORY（类别）。

8 使用[7▲▼]/[8▲▼]键来选择效果TYPE（类型）。

如果您想要编辑效果参数，则继续下一步操作。

■ 编辑并储存所选效果

9 按下[F]（PARAMETER）键来叫出用于编辑效果参数的屏幕。

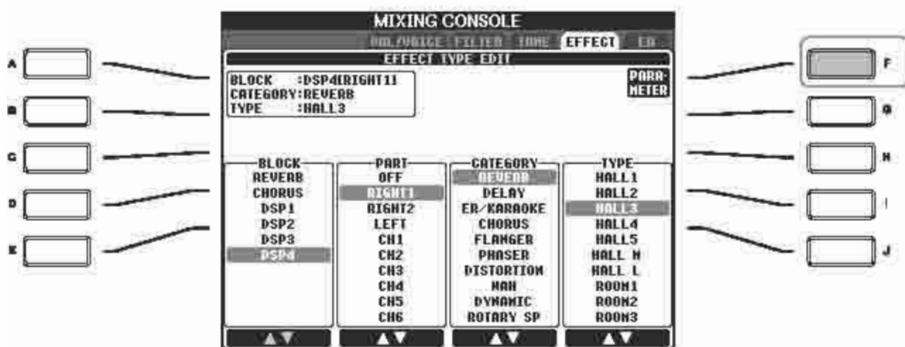

10 如果您在第5步中已选择DSP2-4效果区块中的一种效果：

您可编辑其标准参数及变化参数。

如果要选择标准参数，按下[B]键即可。如果要选择其变化参数，按下[E]键即可。

重新选择效果区块、类别及类型
使用[1▲▼]-[3▲▼]键。
重新选好的效果设定将显示在屏幕左上方的图框里。

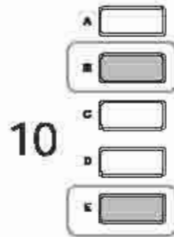

10

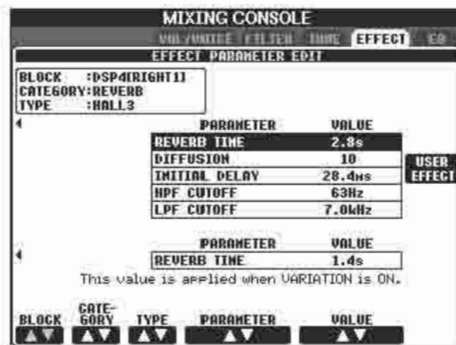

13



11 12

- 11 使用[4▲▼]/[5▲▼]键来选择您想要编辑的一种参数。可用参数依所选的效果类型而有所不同。
- 12 使用[6▲▼]/[7▲▼]键来调整所选参数值。如果您已在第5步中选择REVERB（混响）、CHORUS（合音）或DSP1效果区块：
按下[8▲▼]键来调整Effect Return Level（效果回传水平）。
- 13 按下[H]（USER EFFECT）键来叫出用于储存您初始效果的屏幕。
- 14 按下[3▲▼]-[6▲▼]键来选择用于储存效果的目标位置。可储存的最大效果数量依效果区块而有所不同。

Effect Return Level
（效果回传水平）
确定应用效果水平或总量。这将应用于所有声部或音轨。

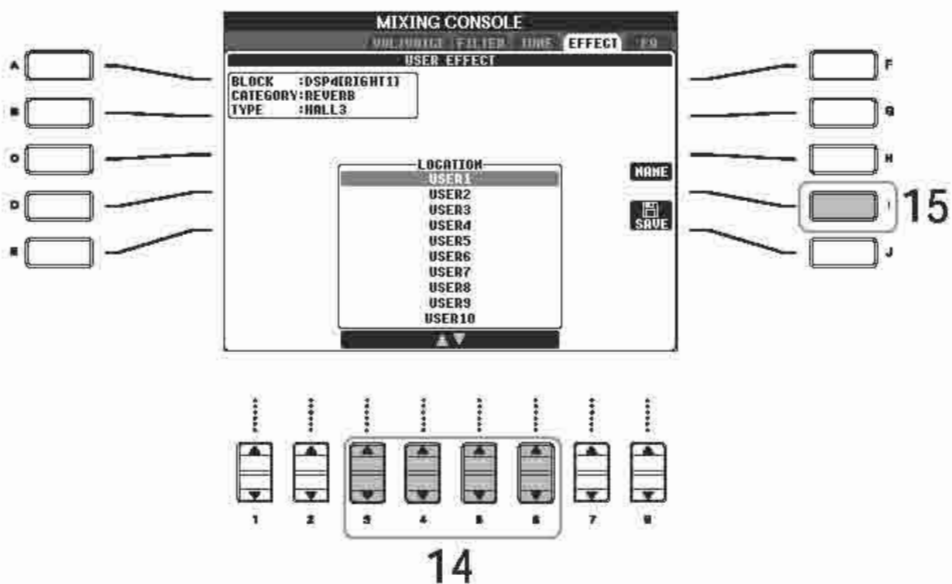

15

- 15 按下[I]（SAVE）键来储存效果（第63页）。如果要重新叫出储存好的效果，使用第8步中同样的程序即可。如果您想要改变效果名称，按下[H]（NAME）键即可。

EQ (均衡器)

均衡器(也称作“EQ”)是一种音响处理器,可将频率范围分为可根据需要增加或减小从而适应总频率响应的多重频宽。一台均衡器通常用来修正放大器所发出的声音以与房间特征相匹配。例如,在声音过于“轰鸣”的大空间里弹奏时,您可以减去低范围的频率;而在音响显得相对较“死”且没有回音的房间和封闭空间里,您则要增加高频率。数码钢琴拥有高级的五频带数字EQ。有了这一功能,最终效果(音调控制)则可加到您乐器的输出上。您可在EQ屏幕上选择五种预设EQ设定中的一种。您甚至可调整频宽来创建您自己的个性化EQ设定,并储存至两种User Master EQ类型中的其中一种类型中。

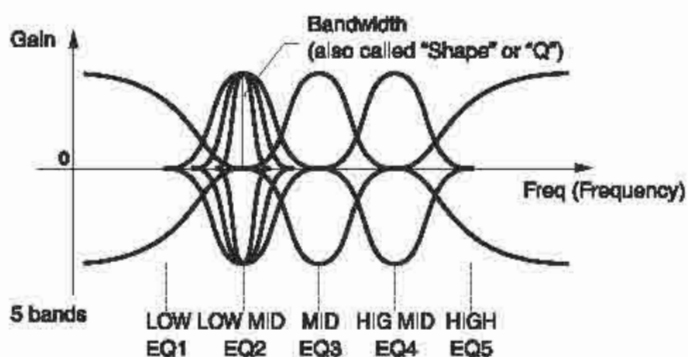

■ 选择一种预设EQ类型

1-3 和第80页“基本程序”中的操作一样。第2步时选择EQ选项。

4 使用[A]/[B]键来选择一种适合您弹奏情况(音乐类型或环境)的预设EQ。

如果您想要编辑EQ参数,继续下一步操作。

■ 编辑与储存所选EQ

5 按下[F] (EDIT) 键来叫出MASTER EQ EDIT屏幕。

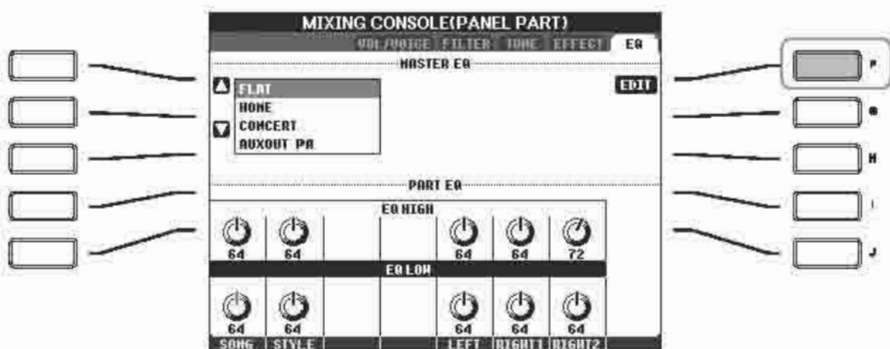

6 使用[A]/[B]键来选择一种预设EQ类型。

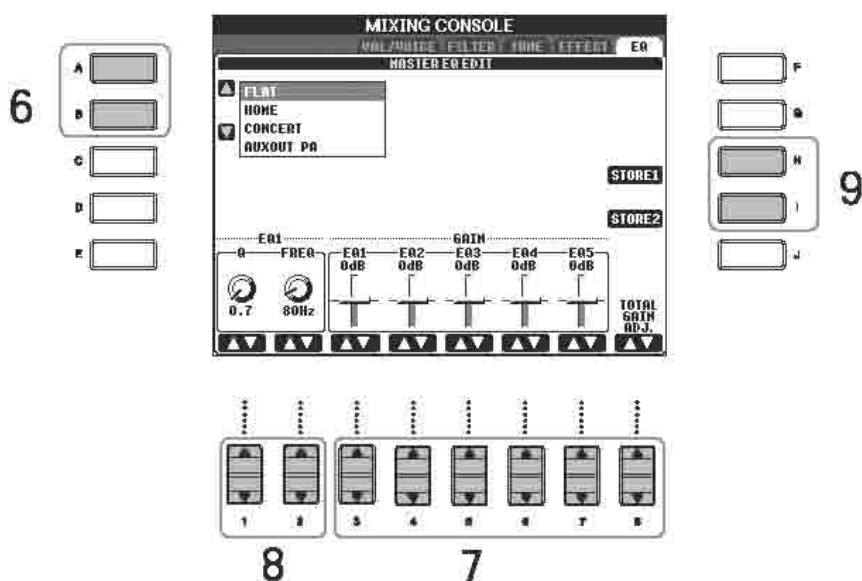

7 使用[3▲▼]-[7▲▼]键来增加或减除五种频带中的一种。
使用[8▲▼]键来同时增加或减除所有五种频带。

8 调整所选频带的Q（带宽）和FREQ（中心频率）。

- 带宽（同样也称作“带形”或“Q”）。
使用[1▲▼]键即可。Q值越高，带宽就越窄。
- FREQ（中心频率）
使用[2▲▼]键即可。每种频带的可用FREQ范围均不一样。

9 按下[H]或[I] (STORE 1或2) 键来储存编辑好的EQ类型（第63页）。
最多可创建并储存两种类型的EQ。如果要重新叫出储存好的EQ类型，使用和第6步中一样的程序。

创建音色(音色创造机)

数码钢琴具有使您能通过编辑现有音色中的一些参数来创建您自己音色的音色创造机功能。一旦您已创建好一种音色，您可将它作为User音色来储存至USER/CARD/(USB)屏幕，以便日后重叫。编辑方法与ORGAN FLUTES音色及其他音色的编辑方法不同。

基本程序

- 1 选择想要的音色（管风琴长笛音色除外）
- 2 按下[SOUND CREATOR]键来叫出SOUND CREATOR（音色创造机）屏幕。

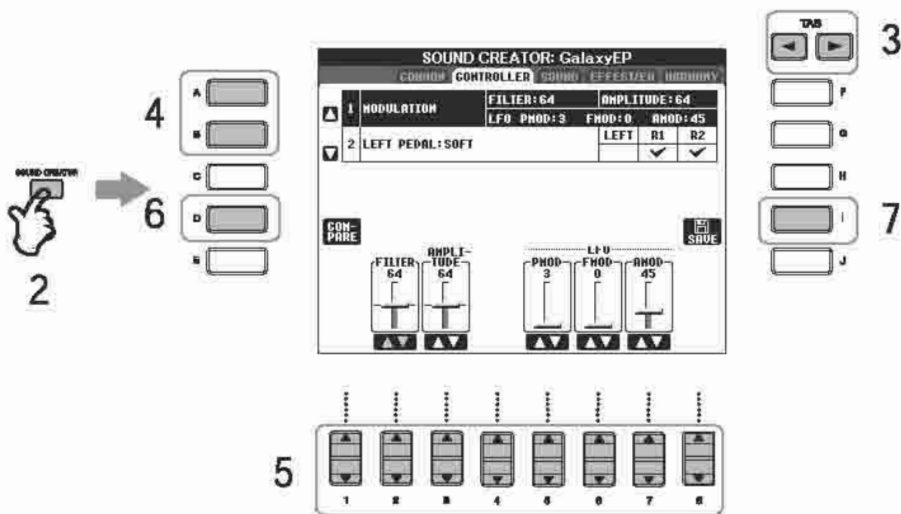

- 3 使用TAB[◀]/[▶]键来叫出相关的设定屏幕。
如果要了解可用参数的信息，参见第90页上的“SOUND CREATOR（音色创造机）屏幕上的可编辑参数”。
- 4 根据需要使用[A]/[B]键来选择要编辑的项目（参数）。
- 5 使用[1▲▼]-[8▲▼]键来编辑音色。
- 6 按下[D]（COMPARE）键来比较编辑好的音色及未编辑音色的声音。
- 7 按下[I]（SAVE）键来储存您编辑好的音色（第63页）。

编辑管风琴长笛音色
编辑管风琴长笛音色的方法和编辑其他音色的方法不同。如果要了解编辑管风琴长笛音色的方法，参见第93页。

⚠ CAUTION

如果您在未储存这些设定的情况下选择其他音色，此设定则会丢失。如果您想储存这里的设定，必须在选择其他音色或关闭电源前将设定作为一种User音色储存好。

这些可用参数因音色不同而相异。

SOUND CREATOR (音色创造机) 屏幕上的可编辑参数

下列内容详细说明了第89页上“基本程序”第3步所提屏幕上设定的可编辑参数。Sound Creator参数分至5个不同的屏幕。每个屏幕上的参数均在下面加以单独说明。这些参数还被看作是音色设定参数中的一部分（第96页），这些参数在选好音色后会被自动叫出。

PIANO (钢琴)

此屏幕仅在选择了Natural! 钢琴音色时才可用。

TUNING CURVE	确定调音曲线。如果您觉得钢琴音色的调音曲线不能很好地与其他乐器音色相协调，那么就选择“FLAT”。 STRETCH 钢琴的特定调音曲线。 FLAT 整个键盘范围上下两个8度音高范围的频率响应曲线。
KEY OFF SAMPLE (CVP-305/303)	调整离键声音（您放开琴键时的细微声音）的音量。
SUSTAIN SAMPLE (CVP-305)	调整延音踏板的延音取样深度。
STRING RESONANCE (CVP-305)	调整弦乐共鸣的深度。

COMMON (普通)

VOLUME	调整当前所编辑音色的音量。
TOUCH SENSE	调整触键敏感度或以多大的音量来响应您的弹奏。“64”的设定值为一般响应值。在“0”设定的情况下，弹奏越轻，音量则会降低很多，而设定为“127”时，任何力度的弹奏都产生最大的音量（固定）。
PART OCTAVE	在八度音域内向上或向下变换所编辑音色八度音域的范围。当编辑的音色用作RIGHT1-2声部其中之一时，则可用R1/R2参数；当编辑的音色用作LEFT声部时，则可用LEFT参数
MONO/POLY	确定所编辑的音色是以单音还是复音来播放。
PORTAMENTO TIME	设定编辑的音色设为“MONO”时的滑音。

CONTROLLER (控制器)

1. MODULATION (调制)

当一种踏板功能被指定给MODULATION时，踏板则可用于调整下面的参数以及音高和颤音。这里您可设定踏板调整以下每个参数的程度，

FILTER	确定踏板调节过滤器切断频率的程度。有关过滤器的细节参见第91页。
AMPLITUDE	确定踏板调节放大器（音量）的程度。
LFO PMOD	确定踏板调节音高或颤音效果的程度。
LFO FMOD	确定踏板调节过滤器调制或Wah效果的程度。

滑音时间：
滑音时间确定音高转换时间。滑音是一种使在键盘上弹奏的第一个音符和下一个音符之间的音高能平稳过渡的功能。

FILTER	确定踏板调节过滤器切断频率的程度。有关过滤器的细节参见第91页。
LFO AMOD	确定踏板调节放大器（音量）或震音的程度。

2 LEFT PEDAL（左踏板）

这使您能选择指定给左踏板的功能。

FUNCTION	选择要指定给左踏板的功能。如果要了解踏板功能的细节，参见第182页。
[2 ▲▼]-[8 ▲▼]键 (RIGHT 1、 RIGHT 2和LEFT等)	确定指定的功能是否对键盘各声部生效。这还确定各功能的深度。有关细节参见第183页。

声音

● 过滤器

过滤器是一种通过挡住或放开特定频率范围来改变声音音质或音调的处理器。以下参数通过增加或减少特定频率范围来确定声音的整体音质。除了使声音更明亮或圆润一些，过滤器还可用来制造电子合成器般的效果。

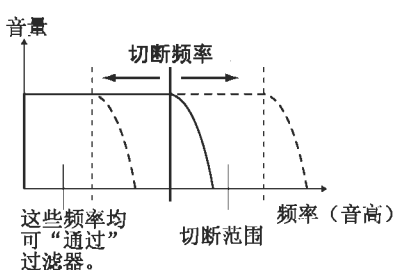
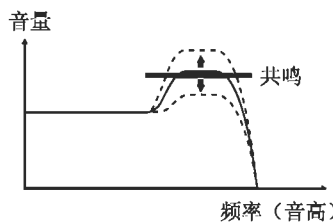
BRIGHTNESS	<p>设定过滤器切断或增强频率范围。数值越大，音色就越尖锐。</p>  <p>这些频率均可“通过”过滤器。</p>
HARMONIC CONTENT	<p>设定过滤器切断或增强范围的重音（共鸣）。数值越高，效果则越明显。</p> 

● EG

EG (包络振荡器) 设定确定声音音量如何及时改变。这使您能再现许多自然传统乐器的声音特性, 如打击乐器的快速敲击起音和衰减或者钢琴的长时间持续音。

ATTACK	这用来设定弹下琴键后多长时间内让声音达到最大音量。数值越低, 时间越快。
DECAY	这用来设定于多快时间内让声音达到延长音量 (微弱于最大音量)。数值越低, 衰减时间越慢。
RELEASE	这用来设定于离开琴键后多长时间内让声音衰减到无声, 数值越低, 衰减越快。

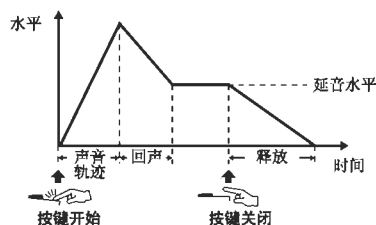

● VIBRATO (颤音)

DEPTH	这用来设定颤音效果的深度。设定数值越高, 那么颤音效果就越明显。
SPEED	这用来设定颤音效果的速度。
DELAY	这用来设定在弹下琴键后多长时间内开始出现颤音效果。设定数值越高, 则会增加颤音效果的时间。

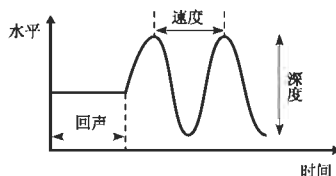

颤音:

由于定期改变音色的音高而产生一种颤抖振动的声响。

EFFECT/EQ (效果/均衡器)

1. REVERB DEPTH/CHORUS DEPTH/DSP DEPTH (混响深度/合音深度/DSP深度)

REVERB DEPTH	调整混响 (第85页) 深度。
CHORUS DEPTH	调整和弦 (第85页) 深度。
DSP DEPTH	调整DSP (第85页) 深度。 如果您想要重新选择DSP的类型, 您可在第93页所解释的DSP菜单上进行。
DSP ON/OFF	确定DSP是打开还是关闭。
VIBE ROTOR	这只有在第85页所解释的DSP TYPE参数中选择了VIBE VIBRATE时才会显示。当选择音色时确定VIBE VIBRATE是设为打开还是关闭。

使用踏板来打开/关闭 VIBE ROTOR

您可使用踏板来打开/关闭 VIBE ROTOR (当 VIBE ROTOR ON/OFF 功能已被正确指定时; 第182页)。

2. DSP

DSP TYPE	选择DSP类别和类型。在选择好一种类别以后再选择一种类型。
VARIATION	每种DSP类型有两种变化。 您在这里可编辑VARIATION开关状态和变化参数值设定。 ON/OFF: 出厂设定为所有音色的变化关闭（DSP为标准变化）。如果您选择VARIATION ON，那么DSP效果的变化则会指定给音色。 如下所解释，变化参数值可在VALUE菜单中进行调整。 参数: 显示变化参数 参数值 调整DSP变化参数的值

3. EQ

EQ LOW/ HIGH	这些参数用来确定EQ低/高带宽的频率和频率增益。
-----------------	--------------------------

HARMONY（和声）

同[FUNCTION] → [F]HARMONY/ECHO屏幕，参见第78页。

创建您初始的Organ Flutes音色

数码钢琴拥有多种通过[ORGAN FLUTES]键即可叫出的生动舒适的管风琴音色。它还为您提供使用音色创造机功能来创建您自己初始管风琴声音的工具。和在传统风琴上一样，您可以通过调整管长来创建您自己的声音。

基本程序

1. 选择想要编辑的Organ Flutes音色（第31页）。

2. 在ORGAN FLUTES音色选择屏幕上按下[7▲] (FOOTAGE) 键来叫出SOUND CREATOR[ORGAN FLUTES]屏幕。

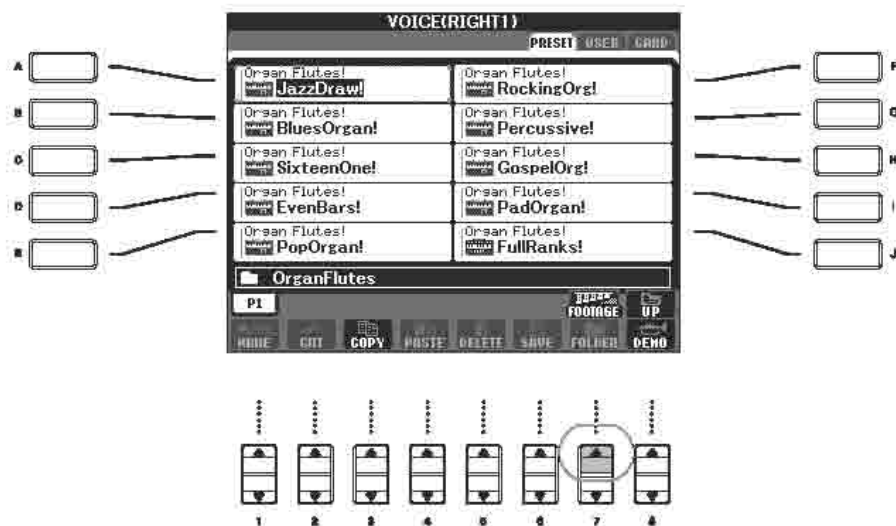

3. 使用TAB[◀]/[▶]键来叫出相关的设定屏幕。
如果要了解可用参数的信息，请参阅第95页上的“SOUND CREATOR [ORGAN FLUTES]屏幕上的可编辑参数”。

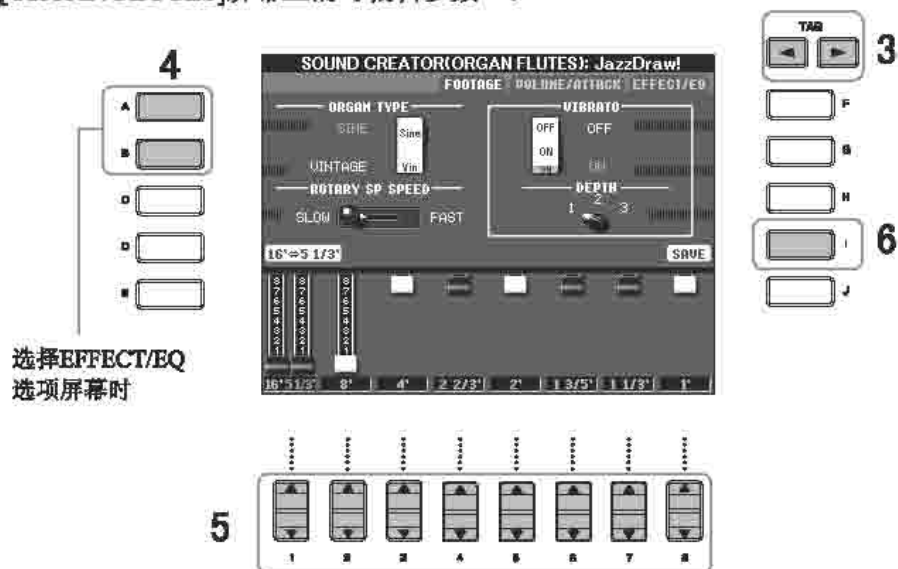

4. 如果您选择了EFFECT/EQ选项屏幕，使用[A]/[B]键来编辑音色。
5. 使用[A]-[D]、[F]-[H]及[1▲▼]-[8▲▼]键来编辑音色。
6. 按下[I] (SAVE) 键来储存您编辑好的ORGAN FLUTES音色 (第63页)。

CAUTION

如果您在没有储存这些设定的情况下选择其他音色，此设定则会丢失。如果您想储存这里的设定，必须在选择其他音色或关闭电源前将设定作为一种User音色储存好。

SOUND CREATOR[ORGAN FLUTES]屏幕上的可编辑参数

下列内容详细说明了第89页上“基本程序”第3步所指屏幕上设定的可编辑参数。Organ Flutes参数分布至3个不同的屏幕。每个屏幕上的参数均在下面加以单独说明。这些参数还被看作是音色设定参数中的一部分（第96页），这些参数在音色被选好后会被自动叫出。

FOOTAGE, VOLUME/ATTACK(管长、音量/起音)(一般参数)

ORGAN TYPE	指定要模拟的风琴音源类型：Sine或Vintage。
ROTARY SP SPEED	当Organ Flutes选择了扬声器旋转效果（见第93页的“EFFECT/EQ” DSP TYPE参数），并且音色效果DSP（第93页）打开（此参数具有和音色效果VARIATION ON/OFF参数一样的效果）时，则可在扬声器旋转快慢速度之间切换。
VIBRATO ON/OFF	交替打开/关闭Organ Flutes音色的颤音效果。
VIBRATO DEPTH	设定颤音深度至以下三种水平之一：1（低）、2（中等）或3（高）。

FOOTAGE

16'← →5 1/3'	（使用[D]键来）在16'至5 1/3'之间切换可控制管长
16'-1'	确定Organ Flutes的基本声音。管子越长，音高则越低。因此16'的设定则确定音色最低的音高，而1'则确定最高的音高。设定值越高，相应管长的音量则越大。混合多种管长的音量则让您创造您自己独特的风琴声。

Footage（管长）：
术语“长度”指传统管风琴通过不同长度的管子来发声的的发声测量单位。

VOLUME/ATTACK

VOL	调整Organ Flutes发整体音量。图像条纹越长，音量则越大。
RESP	根据FOOTAGE控制来通过增加或减少初始膨胀或释音的响应时间影响声音的起音和释音（第92页）。数值越高，膨胀和释音时间就越慢。
VIBRATO SPEED	确定由上面的颤音开关和颤音深度所控制的颤音效果速度。
MODE	MODE控制在两种模式之间进行选择：FIRST和EACH。在FIRST模式中，起音只适用于同时弹奏和保持的第一个音；当按住第一个音时，随后弹奏的音符均不能起音。而在EACH模式中，起音适用于所有音符。
4' 2 2/3' 2'	这用来确定ORGAN FLUTE的起音音量。4'、2 2/3'和2'控制可用来增加或减少相应管长设定下的起音音量。图像条纹越长，起音音量则越大。
LENG	影响在初始起音后立即产生较长或较短时间衰减的起音量。图像条纹越长，起音音量则越大。

EFFECT/EQ (效果/均衡器)

参数同第92页上的SOUND CREATOR “EFFECT/EQ” 选项屏幕。

取消音色设定（效果等）的自动选择

每种音色均与SOUND CREATOR（音色创造机）屏幕上包括效果和EQ在内的相关参数设定相链接。通常情况下在选好音色后这些设定会被自动叫出。

但是您还可在下面所提的相关屏幕进行操作来取消这种功能。

例如，如果您想要改变音色，但仍要保留同样的和声效果，（在下面所提的屏幕上）设定HARMONY/ECHO参数为OFF。

您可按照键盘声部和参数群组来单独设定这些参数。

1. 叫出操作屏幕。

[FUNCTION] → [E]REGIST.SEQUENCE/FREEZE/VOICE SET → TAB
[▶]VOICE SET

2. 使用[A]/[B]键来选择一个键盘声部。

3. 使用[4 ▲▼]-[8 ▲▼]键来分别启用/取消每种参数群组的设定自动叫出（ON或OFF）功能。

每个参数群组里的参数清单参见各数据列表。

参见快速入门页面

使用自动伴奏功能来弹奏

“Mary Had a Little Lamb”	第44页
伴奏模式组变化	第46页
学会如何弹奏（显示）用于伴奏播放的和弦	第48页
所选伴奏类型适合的音色（单键设定）	第49页

伴奏特性

伴奏类型和它的定义特性会显示在预设伴奏名称上面。

Pro	这些伴奏类型提供专业而又动人的编排，同时还具有完美的可弹奏性。最后得到的伴奏则会与弹奏者的和弦准确合拍。这样您的和弦变化及多彩的和声则立即转化为生动真实的音乐伴奏。
Session	这些伴奏类型藉由混合主乐段与原来的和弦类型、和弦变化以及特殊的即兴重复乐段，提供更为真实生动的伴奏。在主乐段中加入了“调味料”和专业的触感至您特定的乐曲和特定的音乐风格。但是，记住，伴奏也许不一定要适合所有乐曲与和弦，甚至和声效果也不要对所有乐曲与和弦都那么正确。在某些例子中，弹奏一个简单的大三和弦或者乡村乐曲却象爵士风格的七和弦，或者弹奏转位和弦却没有达到那么正确或不是预期的效果。
Pianist	这些特殊的伴奏类型只有钢琴伴奏。您只要用左手弹奏出合适的和弦，就可自动增加复杂的专业琶音与低音/和弦模式组。

选择和弦指法类型

伴奏播放可由您在键盘和弦乐段弹奏的和弦控制。这里有7种指法类型。

1. 叫出操作屏幕。

[FUNCTION] → [C] STYLE SETTING/SPLIT POINT/CHORD FINGERING
→ TAB [▶] CHORD FINGERING

2. 按下[1▲▼]-[3▲▼]键来选择一种指法。

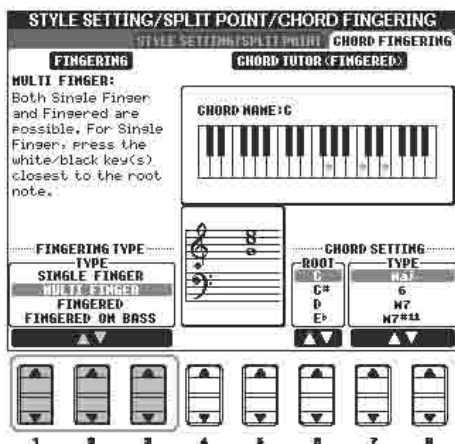

AI: Artificial Intelligence

使用Sync Start（同步启动）来开始节奏声部如果启用Sync Start（同步启动），您还可通过弹奏键盘和弦乐段的一个键来启用节奏声部。

当伴奏类型为“Pianist Style（或其他类似伴奏类型）”时，节奏声部则不会发声。当您想要用此伴奏类型时，要记住ACMP ON/OFF必须要打开。

<p>SINGLE FINGER 单指和弦</p>	<p>在键盘和弦乐段按下最少数量的琴键，制造出主和弦、七和弦、小和弦以及小七和弦，从而简单地产生伴奏效果。这种类型仅适用于伴奏播放。这种简易的指法描述如右所示：</p> <div style="display: flex; flex-direction: column; align-items: flex-start;"> <div style="margin-bottom: 5px;">  <p>C 主和弦 仅按下根音。</p> </div> <div style="margin-bottom: 5px;">  <p>Cm 小和弦 同时按下根音和此音左边的一个黑键。</p> </div> <div style="margin-bottom: 5px;">  <p>C7 七和弦 同时按下根音及其左边的一个白键。</p> </div> <div style="margin-bottom: 5px;">  <p>Cm7 小七和弦 同时按下根音及此音左边的一个黑键与一个白键</p> </div> </div>
<p>MULTI FINGER 多重和弦</p>	<p>自动检查是单指和弦还是多指和弦指法，这样您无须切换指法类型就可采用任一种类型的指法。</p>
<p>FINGERED 多指和弦</p>	<p>数码钢琴按照所选的伴奏类型来提供适当的乐团节奏、低音与和弦伴奏的同时使您在键盘和弦乐段能弹奏出您自己的和弦。多指和弦类型确认各数据列表小册子里所列的多种和弦类型，并可通过Chord Tutor（和弦指导）功能来查看。</p>
<p>FINGERED ON BASS 转位和弦</p>	<p>采用与多指和弦一样的指法，但是在键盘和弦乐段最低位置弹奏出来的音符则被作为低音，使您能弹奏“转位”和弦（在多指和弦模式中，一般是和弦根音用作低音。）</p>
<p>FULL KEYBORAD 全键盘</p>	<p>在整个琴键范围内检查和弦。如果您在您的左右手之间分键（例如您用左手弹奏低音，右手弹奏和弦或者用左手弹奏和弦，右手弹奏旋律音符），和弦则按照类似于多指和弦的方法检查出来。</p>
<p>AI FINGERED AI 多指和弦</p>	<p>这种模式基本上与多指和弦相同，除了可以少弹奏三个音即可辨认和弦（以前面所弹奏的和弦为根据）。</p>
<p>AI FULL KEYBORAD AI全键盘</p>	<p>当使用这种先进的指法类型时，CVP将会依据您在琴键任何地方用双手弹奏出的任何音符来创建出适合的伴奏。您无须担心如何指定伴奏和弦。虽然AI全键盘类型能符合大多数的乐曲，但是可能有些乐曲并不适合。这种模式与全键盘模式相似，除了可以少弹奏三个音即可辨认和弦（以前面所弹奏的和弦为根据）。9和弦与11和弦不可弹奏。这种类型只可用于伴奏播放。</p>

只播放伴奏的节奏声部

节奏声部是伴奏最重要的声部之一。试着只在节奏声部伴奏下弹奏旋律。您可以听到每种伴奏模式有着不同的节奏。但是要记住，不是所有的伴奏都带有节奏声部。

1. 选择一种伴奏类型（第45页）。
2. 按下[ACMP ON/OFF]来关闭Auto Accompaniment（自动伴奏）。
3. 按下STYLE CONTROL[START/STOP]键来播放节奏声部。
4. 按下STYLE CONTROL[START/STOP]键来停止节奏声部。

打开/关闭伴奏音轨

一个伴奏包括8个音轨：RHY1（节奏1）-RHR2（乐节2）。您可以通过在伴奏播放时有选择性地打开/关闭音轨来增加变化并改变伴奏的感觉。

1. 按下[CHANNEL ON/OFF]键来叫出CHANNEL ON/OFF屏幕。
当不选择STYLE选项时，再次按下[CHANNEL ON/OFF]键。



2. 按下[1▼]-[8▼]键来打开或关闭音轨。
只要聆听一种乐器本身的话，按住适当的音轨键来设定音轨为SOLO即可。要取消SOLO，那么再次简单按下适当的音轨键。

按照自由的速度来弹奏和弦（没有伴奏播放）

您可以通过设定[ACMP ON/OFF]为打开，以及[SYNC START]为关闭状态来在没有播放伴奏的情况下听到伴奏和弦声。例如，如果选择了MULTI FINGER模式（第98页），您在一根手指按住键盘和弦乐段来聆听和弦的同时可按照自己的节奏来弹奏。

设定渐强/渐弱时间

您可设定渐强和渐弱的时间（第47页）。

1. 叫出操作屏幕。
[FUNCTION] → [I]UTILITY → TAB[◀]CONFIG → [A]FADE IN/
OUT/HOLD TIME
2. 使用[3 ▲▼]-[5 ▲▼]键来设定与渐强/渐弱相关的参数。

渐强时间	确定音量渐强所用时间或者从最小到最大所用的时间。
渐弱时间	确定音量渐弱所用时间或者从最大到最小所用的时间。
渐弱持续时间	确定音量在渐弱后保持在0数值处的时间。

与伴奏播放相关的设定

数码钢琴有多种伴奏播放功能，包括分键点和其他功能，这些功能均可通过以下的屏幕进行操作。

1. 叫出操作屏幕。

[FUNCTION] → [C]STYLE SETTING/SPLIT POINT/CHORD FINGERING
TAB[◀]STYLE SETTING/SPLIT POINT

2. 使用[F]-[H]键来设定分键点(见下方)并为每种设定使用[1▲▼]-[5▲▼]键(第10页)。

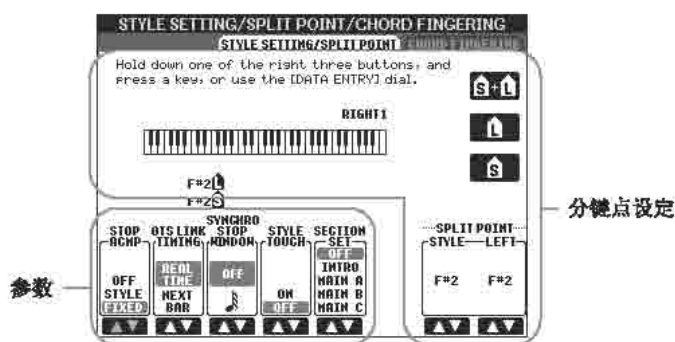

• Split Point (分键点)

这是用来隔开键盘上不同乐段的设定(有两个分键点)：Chord(和弦)乐段、LEFT声部乐段以及RIGHT 1和2乐段。这两个分键点设定(见下面)分别按照音符名称来指定。

- 分键点(S)——将用于伴奏播放的和弦乐段与用于弹奏音色(RIGHT1、2和LEFT)隔开。
- 分键点(L)——将用于弹奏音色的两个乐段(LEFT和RIGHT1-2)隔开。

这两种设定可设为同一音符(作为默认值)或是自由地设为两种不同的音符。

设定分键点(S)和分键点(L)为相同音符



设定分键点(S)和分键点(L)为不同音符

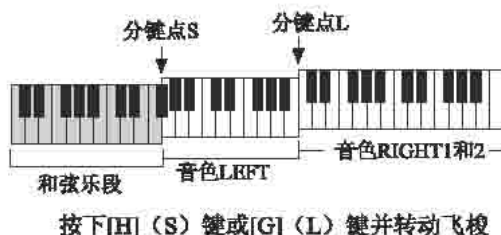

按照音符名称来指定分键点
按下[7 ▲▼]/[8 ▲▼] (SPLIT POINT) 键。您可通过屏幕上的STYLE来指定键盘上音色与和弦乐段之间的分键点，您还可以用LEFT来指定左手音色和右手音色之间的分键点。

分键点(L)的设定不能低于分键点(S)，分键点(S)的设定不能高于分键点(L)。

● Stop Accompaniment（停止伴奏）

[ACMP ON/OFF]打开，以及[SYNC START]关闭时，您可在伴奏停止的情况下在键盘和弦乐段弹奏和弦，并仍听到伴奏和弦。在这种情况下（称之为“Stop Accompaniment（停止伴奏）”），任何有效的和弦指法均会被辨认出来，并且和弦根音/类型显示在屏幕上。

您可根据第100页上的屏幕来确定和弦乐段所弹奏的和弦能否在Stop Accompaniment（停止伴奏）状态下发声。

OFF和弦乐段所弹奏的和弦不能发声。

STYLE和弦乐段所弹奏的和弦将通过所选伴奏的音色来发声。

FIXED和弦乐段所弹奏的和弦将通过所指定的音色来发声（无论所选伴奏是什么）。

● OTS Link Timing（OTS链接时间安排）

这运用到OTS链接功能（第50页）上。这种参数确定单键设定随着MAIN VARIATION[A]-[D]变化而变化的时间安排。（[OTS LINK]键必须要打开。）

Real Time ...当您按下MAIN VARIATION键时，单键设定则会立即被叫出。

Next Bar在您按下MAIN VARIATION键时，单键设定则会在下一小节处被叫出。

● Synchro Stop Window（同步停止窗口）

这用来确定在Synchro Stop（同步停止）功能被自动取消之前您可保留一个和弦的时间。当[SYNC STOP]键打开并且其值设定为除“OFF”之外的值，如果您保留和弦的时间要长于这里设定的时间，那么这将自动取消同步停止功能。这可方便地将伴奏播放重新设定为正常状态，使您能在放开琴键的同时仍有伴奏播放。

● Style Touch（伴奏触感）

打开关闭伴奏触感响应。当这设为“ON”时，伴奏音量随着您在键盘和弦乐段弹奏的力度而变化。

● Section Set（乐段设定）

确定在（伴奏播放停止的情况下）选择不同伴奏类型时自动叫出的默认乐段。当设定为“OFF”并且伴奏播放停止时，如果选择了不同伴奏，现行乐段仍然会保留下来。

当MAIN A-D乐段中任一乐段都未包括在伴奏数据中时，最近乐段则会被自动选入。例如，当MAIN D未被包括在所选伴奏中时，MAIN C则会被叫出。

录制一首乐曲时所录制的
数据

请注意，当设为“STYLE”
时，发声的音色及和弦则都
被录制下来，而设为“OFF”
或“FIXED”时，只有和弦
数据才被录制下来。

编辑伴奏的音量和音调平衡(混音器)

您可为伴奏类型设定多种与混音相关的参数。(参见第82页“MIXING CONSOLE”屏幕上的可调整项目(参数)。)叫出第80页“编辑音量和音调平衡(混音器)”基本程序第3步中的“STYLE PART”屏幕。并且根据相关说明来进行操作。

便捷的音乐百科功能

Music Finder(音乐百科)是一种能叫出与您想要弹奏的音乐类型或乐曲相匹配的预设音色设定(包括音色、伴奏类型等)的功能。音乐百科里的记录均可进行搜索和编辑。

搜索记录

您可通过指定乐曲名称或关键字并使用音乐百科的搜索功能来搜索记录。您还可以储存您喜欢的记录到FAVORITE屏幕上。

1. 按下[MUSIC FINDER]键来叫出MUSIC FINDER屏幕。
2. 按下TAB[◀]键来选择ALL选项。
ALL选项屏幕中包括预设记录。
3. 按下[I] (SEARCH 1) 键来叫出Search(搜索)屏幕。

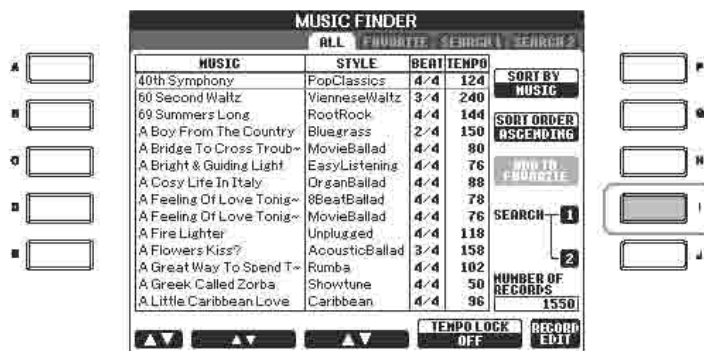

4. 输入搜索标准。



清除搜索标准
要消除输入的音乐/关键字/伴奏类型, 按下[F][G]/[H] (CLEAR) 键即可。

- 根据乐曲名称或音乐类型（MUSIC）或关键字来搜索
 1. 按下[A](MUSIC)/[B](KEYWORD)键来叫出字符输入屏幕。
 2. 输入乐曲名称或音乐类型或关键字（第67页）
- 根据伴奏名称来搜索
 1. 按下[C]（STYLE）键来叫出伴奏类型选择屏幕。
 2. 使用[A]-[J]键来选择一种伴奏类型。
 3. 按下[EXIT]键来返回搜索屏幕。
- 加入其他搜索标准
 您可指定乐曲名称/关键字/伴奏名称之外的其他搜索标准。

BEAT.....按下[D]键来选择您在弹奏中想用的拍子（拍号）。
 如果您选择ANY，所有拍子则都包括在内。

SEARCH AREA按下[E]键来选择要包含在搜索范围之内的页面
 （这些页面与音乐百科屏幕顶上的选项相对应）。

TEMPO.....按下[1▲▼]/[2▲▼]键（TEMPO）键来设定您在
 弹奏中想要采用的速度范围。

GENRE.....使用[5▲▼]/[6▲▼]键来选择想要的音乐类型

输入数个不同的关键字
 您可在每个关键字之间输入
 分隔符（逗号）来同时
 搜索数个关键字。

5. 按下[8▼] (START SEARCH) 键来开始搜索。

显示搜索结果Search 1屏幕则会出现。要取消搜索，按下[8▼]（CANCEL）键即可。

详细搜索

您想要根据上面搜索的结果来进一步搜索记录或搜索其他音乐类型，按下音乐百科屏幕上的[J]（SEARCH 2）键即可。搜索结果会显示在SEARCH 2屏幕上。

创建一套喜欢的记录

搜索功能的方便之处在于尽可能深入地在音乐百科记录中搜索，所以您可能想要创建您所喜欢的记录的文件夹，从而可以迅速叫出您在弹奏中经常使用的那些伴奏类型和设定。

1. 从音乐百科屏幕中选择想要的记录。

- 按下[H] (ADD TO FAVORITE) 键来增加所选记录至FAVORITE屏幕。



- 使用TAB[◀][▶]键来叫出FAVORITE屏幕，并检查查看记录是否已增加进去。

从FAVORITE屏幕中删除记录

- 选择您想要从FAVORITE屏幕中删除的记录。
- 按下[H] (DELETE FROM FAVORITE) 键。

编辑记录

您可通过编辑当前所选记录来创建一个新记录。新创记录自动储存至内存当中。

- 在Music Finder (音乐百科) 屏幕中选择想要编辑的记录。
- 按下[8▲▼] (RECORD EDIT) 键来叫出Edit (编辑) 屏幕。

CAUTION

您还可改变预设记录来创建一个新记录。如果您想要保留原来的预设记录，登录时一定要改变记录名称，并将编辑好的记录作为新记录来登录（见第105页第5步）。

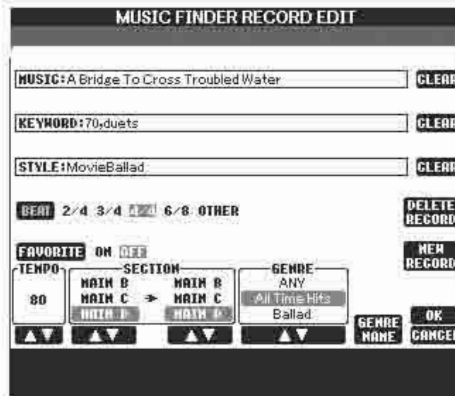

- 随意编辑记录。

- **编辑乐曲名称/关键字/伴奏名称**
使用与搜索屏幕中同样的方法来输入各项（第103页）。
- **改变速度**
按下[1▲▼]（TEMPO）键。
- **储存乐段（前奏/主乐段/尾奏）**
使用[2▲▼]/[4▲▼]键来在选择记录时将自动被叫出的乐段。例如当您想要使所选伴奏自动设定为从前奏乐段开始的话，这就很有用。
- **编辑音乐类型**
使用[5▲▼]/[6▲▼]（GENRE）来选择想要的音乐类型。当您创建一种新音乐类型时，按下[7▲▼]（GENRE NAME）键来输入音乐类型名称（第68页）。
- **删除当前选择的记录**
按下[I]（DELETE RECORD）键。
- **取消并退出编辑功能**
按下[8▼]（CANCEL）键。

4. 要输入编辑好的记录至FAVORITE屏幕，按下[E]（FAVORITE）键来打开FAVORITE。

5. 按照下面所述来输入您对记录已做好的编辑内容。

- **创建新记录**
按下[I]（NEW RECORD）键。记录则会加入至ALL屏幕。如果您在上面第4步中已输入记录至FAVORITE屏幕，那么记录则会同时加入至ALL屏幕和FAVORITE屏幕。
- **覆盖原有记录**
按下[8▼]键。如果您在上面第4步中设定记录为FAVORITE，那么记录则加入至FAVORITE屏幕。当您在FAVORITE屏幕中编辑记录时，那么原记录则会被覆盖。

储存记录

1. 叫出Save（储存）屏幕。
[FUNCTION]→[I]UTILITY→TAB[▶]SYSTEM RESET→[I]MUSIC FINDER FILES
2. 按下TAB[◀][▶]键来选择储存位置（USER/CARD）。
3. 按下[6▼]键来储存文件（第63页）。
所有记录均作为一份单一文件储存在一起。

根据拍子(拍号)来搜索记录时，按下[D]（BEAT）即可。
记住这里进行的拍子设定只用于音乐百科搜索功能；这并不会影响伴奏本身拍子的设定。

记录的最大数量为2500条（CVP-305/303）/1200条（CVP-301），其中包括内部记录在内。



CAUTION

选择“REPLACE”的话，则会从内存里自动删除您的所有记录，从而替换成出厂音乐百科数据。

恢复音乐百科记录
您可将数码钢琴的音乐百科恢复成其出厂设定（第69页）。

叫出储存至USER/CARD的音乐百科记录

如果要叫出您储存至USER/CARD的音乐百科记录，则要根据以下指示来进行操作。

1. 叫出操作屏幕。

[FUNCTION]→[I]UTILITY→TAB[◀][▶]SYSTEM RESET

2. 按下[I] (MUSIC FINDER) 键来叫出Music Finder (音乐百科) USER/CARD选项。

3. 使用TAB[◀][▶]键来选择USER/CARD。

4. 按下[A]-[J]键来选择想要的音乐百科文件。

当您选择一个文件时，一条提示您要选择下面其中一个菜单的信息则会出现。

● REPLACE（替换）

乐器中当前所有的音乐百科记录均被删除，然后被替换成所选文件记录。

● APPEND（添加）

叫出的记录则要添加至空缺的记录编号处。

选择上述其中一种设定来叫出音乐百科。选择“CANCEL”来取消这次操作。

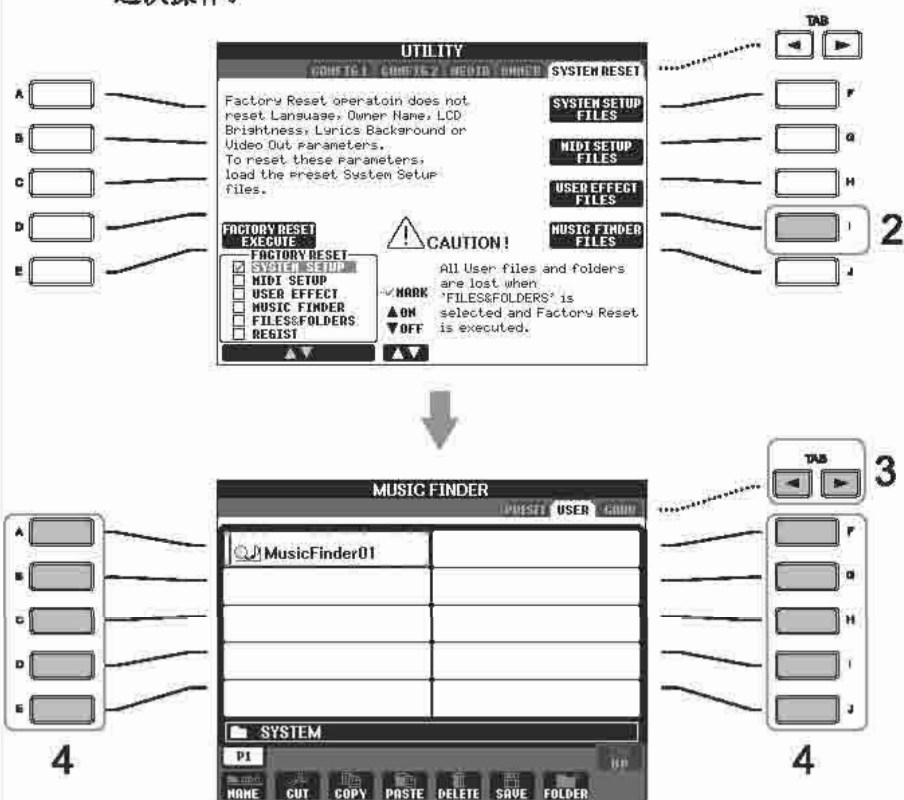

伴奏创造机

您可创建您自己的伴奏。这里您可通过自己录制或融合内部伴奏数据来创建伴奏。这些创建好的伴奏均可进行编辑

伴奏结构

伴奏由15个不同的乐段构成，每个乐段有8个独立的音轨。有了Style Creator（伴奏创造机）功能，您可分别录制各音轨或从其他现有的伴奏类型中加入模式组数据。从而创建伴奏。

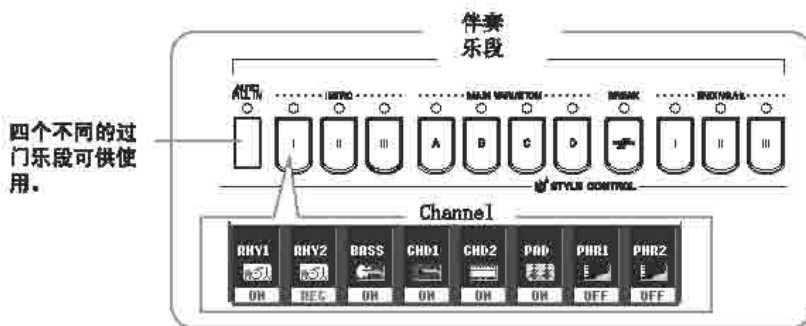

创建伴奏

您可使用下面所述三种不同的方法来创建伴奏。创建好的伴奏均可进行编辑（第113页）。

■ Realtime Recording (即时录制) ➤ 见第108页

这种方法使您只要简单地弹奏乐器就可录制伴奏。您可选择与您想要创建的伴奏图像最相配的内部伴奏，然后再自由地重新录制此伴奏中的乐段，或者您可从零开始，创建新伴奏。

■ Step Recording (逐步录制) ➤ 见第111页

因为这使您能输入每个音符并且指定其长度，所以说这种方法就和将乐谱写到白纸上一样。

由于您可手动输入每个项目，所以您无须在乐器上弹奏声部即可创建伴奏。

■ Style Assembly (伴奏组合) ➤ 见第112页

这种便捷功能使您能通过融合内部预设伴奏中的多种模式组来创建复合伴奏。例如，如果您想要创建您自己的8拍伴奏，您可从“Live8Beat”伴奏中获得节奏模式组，采用“Cool8Beat”伴奏中的低音模式组，并从“8BeatModern”中引入和弦模式组，这样就可结合多种要素来创建一首新伴奏。

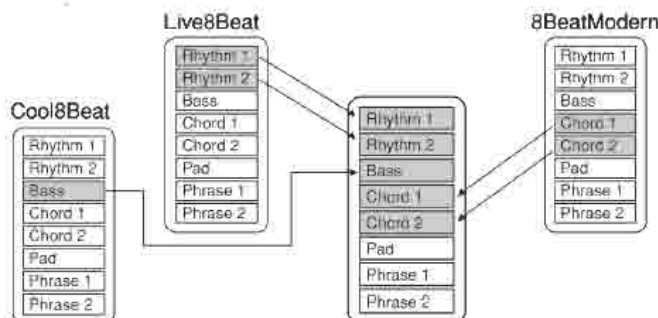

即时录制 (BASIC)

使用即时录制方式可以通过逐个录制单独的音轨来创建一首单一的伴奏。

即时录制特性

● 循环录制

伴奏播放在一个“循环”里重复数个小节的节奏模式组，而伴奏录制也是通过循环来进行的。例如，如果您使用两小节的主乐段来进行录制，这两个小节则将被重复录制。您录制好的音符将在下一个反复（循环）里播放，从而使您在聆听前面所录制材料的同时进行录制。

● 配音录制

这种方法在无须删除原来数据的情况下录制新材料至已包含录制数据在内的音轨。在伴奏录制中，除非使用如Rhythm Clear (节奏删除, 第110页) 和Delete (删除, 第109页) 之类的功能，录制好的数据不会被删除。例如，如果您使用两小节的主乐段来开始录制，这两个乐段将重复很多次。注意您的录制将从下一个反复开始播放，使您在聆听前面所录制材料的同时将新材料配到循环中去。

根据内部伴奏来使用即时录制时：



可能进行的叠加录制。

不可能进行的叠加录制。
在录制之前删除数据。

1. 选择想要用来作为录制/编辑基础的伴奏 (第45页)。
当从零开始创建一首新伴奏时，按下下面第5步所示屏幕中的[C] (NEW STYLE) 键。
2. 按下[DIGITAL RECORDING]键。
3. 按下[B]键来叫出Style Creator (伴奏创造机) 屏幕。
4. 使用TAB[◀][▶]键来选择BASIC选项。
5. 按住[F] (REC CH) 键，同时按下适合的数字键[1▼]-[8▼]来指定要进行录制的音轨。

当根据内部伴奏来录制音轨BASS-PHR2时，在录制之前要删除原来的数据。在音轨BASS-PHR2上不可能进行叠加录制 (见上文)。

当屏幕上较低位置处的音轨指示消失时，您可按下[F] (REC CH) 键来重新显示它。

要取消选择，再次按下适当的数字键[1▼]-[8▼]即可。

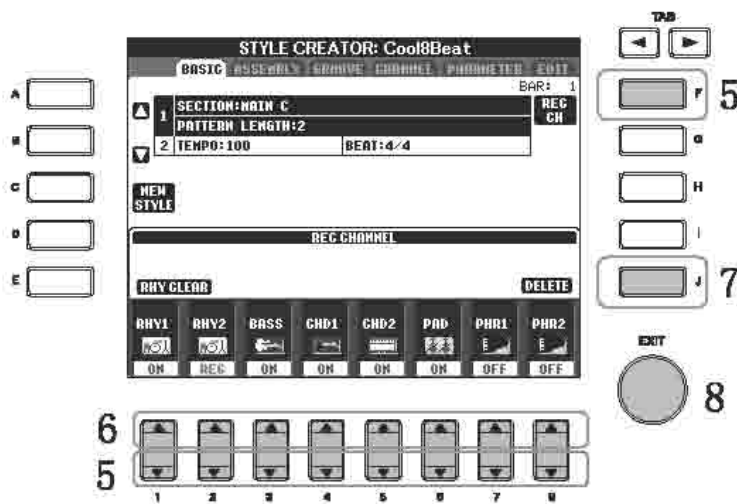

6. 使用[1▲]-[8▲]键来叫出音色选择屏幕，并选择要用于相应录制音轨的音色。

按下[EXIT]键来返回前一屏幕。

7. 要删除音轨，按住[J] (DELETE) 键，同时按下适当的数字键[1▲]-[8▲]键即可。

您可在将您手指从[J]键上放开之前再次按下同一数字键来取消删除操作。

8. 按下[EXIT]键来叫出用来选择乐段等的屏幕

9. 使用[3▲▼]/[4▲▼]键来选择要录制的乐段（第107页）。

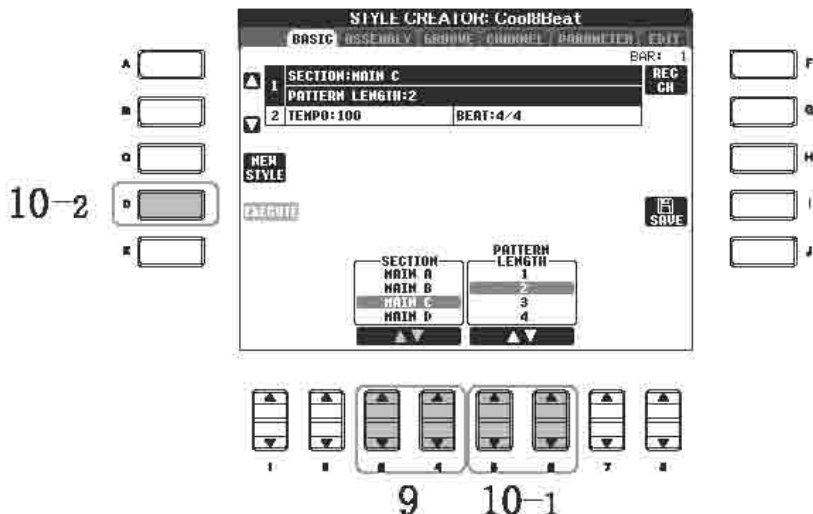

可录制音色的有关限制

- RHY1音轨：
除Organ Flute音色之外的任何音色皆可
- RHY2音轨：
只限于鼓组/SFX组
- BASS-PHR2音轨：
除Organ Flute音色和鼓组/SFX组之外的任何音色皆可

在录制过程中消除特定音轨的声音

按下[1▼]-[8▼]键来关闭想要消音的音轨。

通过音色按键来指定乐段

您可使用音色上的乐段键 (<[INTRO]/[MAIN]/[ENDING]>) 来指定要录制的乐段。按下其中一个乐段键可叫出SECTION屏幕，使用[6▲▼]/[7▲▼]键来改变乐段，并按下[8▲]键来执行选择。

删除录制好的节奏音轨 (RHY1、2)
要删除特定的乐器声音，
按住[E] (RHY CLEAR) 键
(显示录制音轨的屏幕) 的
同时按下适当的琴键即可。

CAUTION

如果您在没有执行Save (储存) 操作 (第63页) 的情况下
下改变成其他伴奏或者关电源时，
所录制的伴奏将会丢失。

任何想要的和弦或和弦级数
均可用作INTRO和ENDING
乐段。

改变和弦根音

如果您想用CM7之外的来源
和弦来录制模式组，在录制
之前则要设定PARAMETER
页面 (第117页) 上的PLAY
ROOT和PLAY CHORD参数。

10. 使用[5▲▼]/[6▲▼]来确定所选乐段的长度 (小节数)。
按下[D] (EXECUTE) 键来实际输入所选乐段的长度。
11. 按下Style Control[START/STOP]键来开始录制。
指定乐段开始播放。因为伴奏模式组在循环中反复播放，您可逐个录制各音色，并且在其播放时聆听前面的音色。如果要了解录制至节奏音轨 (RHY1、2) 之外的音轨方面的信息，参见“录制非节奏音轨的规则”一节 (见下文)。
12. 要继续在其他音轨上录制，同时按住[F] (REC Ch) 键，并按下适当的数字键[1▼]-[8▼]键来指定音轨，然后弹奏键盘即可。
13. 按下Style Control[START/STOP]键来停止录制。
14. 按下[I] (SAVE) 键来叫出伴奏选择屏幕，从而储存您的数据。
储存数据至伴奏选择屏幕 (第63页)。

录制非节奏音轨的规则

- 在录制BASS和PHRASE音轨 (即C、D、E、G、A和B) 时，仅使用CM7音律音符。
- 在录制CHORD和PAD音轨 (即C、E、G和B) 时，仅使用CM7音律音符。



C=和弦音
C、R=建议音

如果使用这里录制的的数据，自动伴奏 (伴奏播放) 根据您在弹奏期间所进行的和弦变化来作适当转换。作为这一音符转换基础的和弦被称作来源和弦 (和弦根音)，并且根据默认设定为CM7 (和上面图解中的例子一样)。您可在第117页上显示的PARAMETER屏幕中改来源和弦 (根音及类型)。记住，当您将与和弦根音从默认CM7改变为其他和弦时，和弦音及建议音也将会随之改变。如果要了解和弦音及建议音，参见第118页。

逐步录制 (EDIT)

如果在“即时录制”（第108页）第4步选择了EDIT选项，那么这里的解释将会适用。

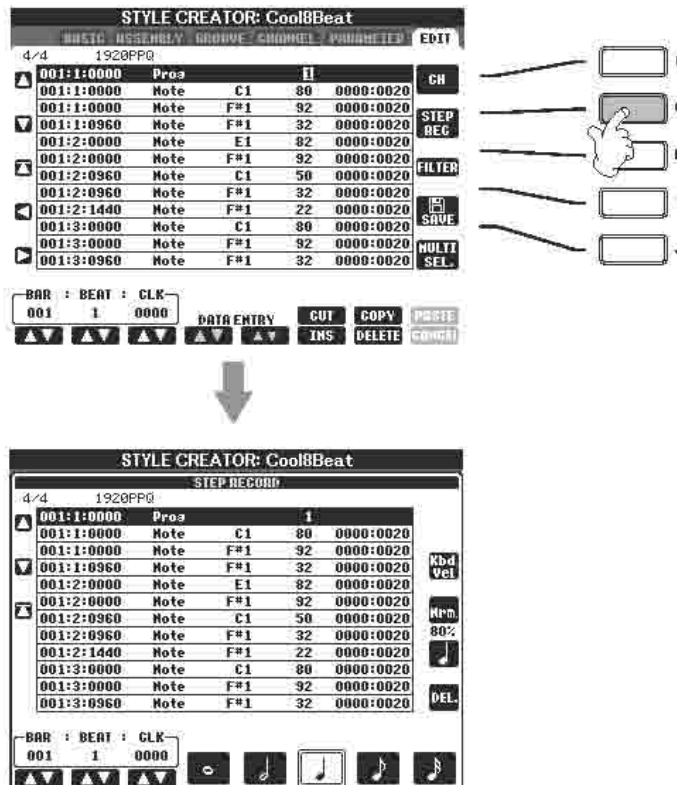

在EDIT屏幕上，您可通过特别准确的时间安排来录制音符。除了以下几点外，此逐步录制程序基本上和乐曲录制（第111页）一样：

- 在乐曲创造机中，**End Mark**（结束标记）的位置可随意改变；而在伴奏创造机中，其位置不能改变。这是因为伴奏长度根据所选乐段而自动固定下来。例如，您根据四小节长度的乐段来创建一首伴奏，结束标记的位置则将自动设在四个小节的结尾处，并且不能在逐步录制屏幕上改变。
- 录制音轨在乐曲创造机1-16选项屏幕上可以改变；但是它们在伴奏创造机中不能改变。要在BASIC选项屏幕上选择录制音轨。
- 在伴奏创造机中，只能输入音轨数据和**System Exclusive Message**（系统状态信息）。您可按下[F]键来在两种类型的列表之间切换。和弦与歌词数据不可用在这里。

伴奏组合 (ASSEMBLY)

伴奏组合使您能通过混合现有内部伴奏中的多种模式组（音轨）来创建一首单的伴奏。

1. 选择基本伴奏类型，然后叫出Style Assembly (伴奏组合) 屏幕。
操作步骤和“即时录制”（第108页）中第1-4步一样。在第4步中选择Assembly选项。
2. 选择想要用于您新伴奏的乐段（前奏、主乐段及尾奏等）。
按下音色上的一个乐段键（[INTRO]/[MAIN]/[ENDING]）来叫出SECTION屏幕。使用[6▲]/[7▲]键来自由地改变乐段，然后按下[8▲]（OK）键来执行操作。

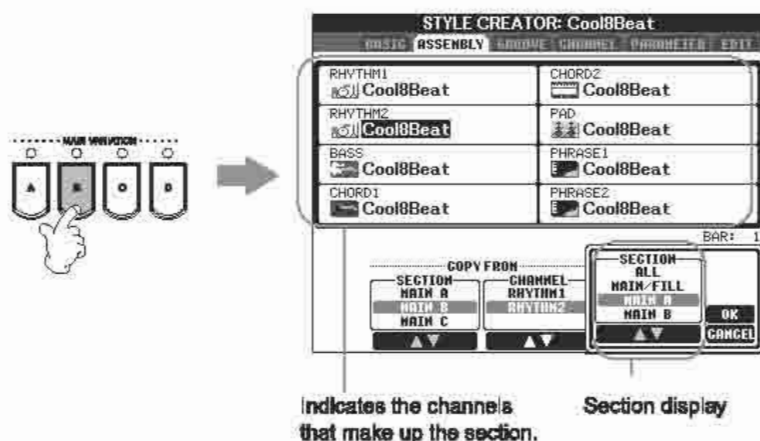

3. 使用[A]-[D]和[F]-[I]键来选择您想要替换模式组的音轨。再次按下同一按键来叫出伴奏组合选择屏幕。在伴奏组合选择屏幕上选择含有您想要替换的模式组的伴奏。
要回到前一屏幕，在选择好伴奏之后按下[EXIT]键即可。
4. 按下[2▲]/[3▲]（SECTION）键来在新引入的伴奏（第3步中所选择的伴奏）中选择想要的乐段。
5. 按下[4▲]/[5▲]（CHANNEL）键来为上面第4步中所选乐段选择音轨。
6. 重复第3-5步来替换其他音轨中的伴奏模式组。
7. 按下[J]（SAVE）键来叫出伴奏选择屏幕，然后在屏幕上储存您的数据（第63页）

⚠ CAUTION

如果您在没有执行Save操作的情况下改变成其他伴奏或关闭电源，那么录制好的伴奏将会丢失。

在伴奏组合过程中播放伴奏

当您在组合伴奏时，您可播放伴奏并选择播放方法。使用伴奏组合屏幕上的[6▲▼]/[7▲▼]（PLAY TYPE）键来选择播放方法。

- SOLO

消除ASSEMBLY 选项屏幕上所选音轨之外的所有声音。所有在BASIC页面RECORD屏幕上设定为ON的音轨均会同时播放。

- ON

播放ASSEMBLY 选项屏幕上所选的音轨。所有在BASIC页面中RECORD屏幕上设定为OFF以外的选项的音轨均会同时播放。

- OFF

删除ASSEMBLY 选项屏幕上所选音轨的声音。

编辑创建好的伴奏

您可使用即时录制、逐步录制和/或伴奏组合等方法来编辑您已创建好的伴奏。

编辑伴奏的基本操作

1. 选择要编辑的伴奏。
2. 按下[DIGITAL RECORDING]键。
3. 按下[B]键来叫出伴奏创造机/编辑屏幕。
4. 按下TAB[◀][▶]来选择一项。
 - 改变节奏感(GROOVE) ➤ 见第114页
这些通用功能为您提供了用来改变您所创建伴奏的节奏感的多种工具。
 - 编辑各音轨数据(CHANNEL) ➤ 见第116页
这种编辑功能使您能自由地删除数据，并且能量化伴奏类型数据中各个音轨的设定。
 - 进行伴奏类型文件格式设定(PARAMETER) ➤ 见第117页
对于您所创建的伴奏播放来说，您可在改变键盘和弦乐段的和弦时设定如何将音符转化成伴奏以及这些音符如何发声。
5. 编辑所选伴奏。

改变节奏感 (GROOVE)

如果您在“编辑伴奏的基本操作”（第113页）中第4步选择GROOVE选项，这里的解释将适用。

1. 按下[A]/[B]键来选择编辑菜单（第115页）。

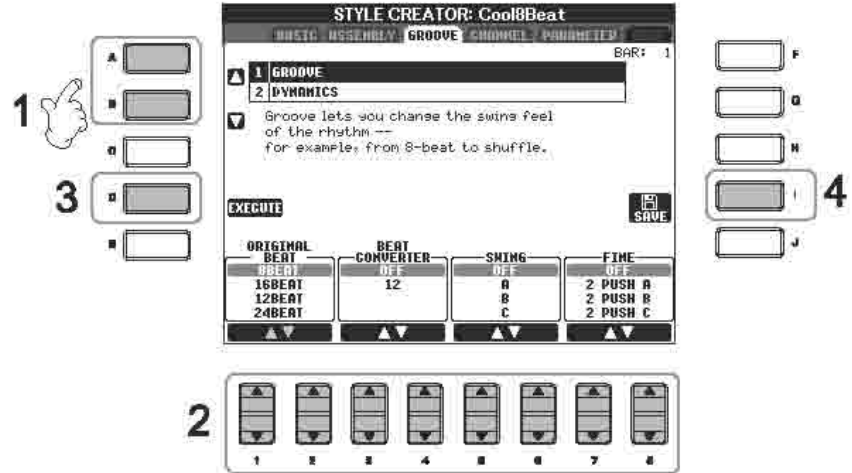

2. 使用[1▲▼]-[8▲▼]键来编辑数据。

如果要可编辑参数的细节，请参见第115页。

3. 按下[D] (EXECUTE) 键来实际输入各屏幕上的编辑内容。

在操作完成后，您可执行编辑内容，并且此键会变化为“UNDO”，使您在不满意 Groove或Dynamics结果时可恢复初始数据。Undo功能仅能恢复一层；仅有前面一层的操作可被撤消。

4. 按下[I] (SAVE) 键来叫出伴奏选择屏幕以储存您的数据。

储存伴奏选择屏幕（第63页）上的数据。

CAUTION

如果您在没有执行Save操作（第63页）的情况下改变成其他伴奏或关闭电源，那么编辑好的伴奏将会丢失。

■ GROOVE

这使您能在伴奏时间安排（时钟）上稍微变一下速度，从而在音乐中加入swing节奏或是改变“拍子”的感觉。Groove设定适用于所选伴奏的所有音轨。

ORIGINAL BEAT	指定要使用Groove Timing的拍子，换句话说，如“8 beat”，Groove Timing就用在8分音符上。如果选择“12 beat”，Groove Timing就用在3连音8分音符上。
BEAT CONVERTER	实际改变拍子的timing至指定数值（在上方ORIGINAL BEAT参数内指定）。例如，当ORIGINAL BEAT设为“8beat”，并且BEAT CONVERTER设为“12”时，所有在此乐段的3连音8分音符都会转ERTER会显示为“16A”，“16B”，可转化为基本的16分音符。
SWING	根据上方ORIGINAL BEAT的设定，通过转换后半拍的 timing达到“swing”的感觉。例如，如果设定ORIGINAL BEAT为“8 Beat”，Swing参数会延迟至每一小节内第2、第4、第6和第8个8分音符来作出swing的感觉。设定[A]-[E]会产生不同的swing感觉，“A”是最细微的改变，而“E”则非常明显。
FINE	选择多种Groove“模板”来用于所选的乐段。“PUSH”设定可使目前的拍子稍早一点播放，而“HEAVY”则使拍子延迟播放。数字设定则确定哪些拍子会受到影响。所有在指定拍子之前的拍子（不包括第1拍）都会提早或延迟播放（例如，如果选择“3”，那么就是第2拍和第3拍）。在所有情形中，“A”产生轻微的效果，“B”产生中等效果，而“C”产生最大效果。

■ DYNAMICS特定音符在伴奏

这改变播放中的力度/音量（或重音）。Dynamics设定适用于所选伴奏类型的单个音轨或所有音轨。

CHANNEL	选择采用Dynamics的音轨（声部）。
ACCENT TYPE	设定要用的重音类型。换句话说，在Dynamics设定下，声部中有哪些音符要被强调。
STRENGTH	设定上面所选重音类型的强度。数值越高，效果越强。
EXPAND/COMP.	延伸或压缩力度数值的范围。大于100%的数值可扩充动态范围，而小于100%的数值则要压缩动态范围。
BOOST/CUT	在所选乐段/音轨中增强或缩减力度数值。大于100%的数值增加整体力度，而小于100%的数值则缩减整体力度。

编辑各个音轨的数据 (CHANNEL)

如果您在“编辑伴奏的基本操作”（第113页）中第4步选择CHANNEL选项，以下解释将适用。

1. 按下[A]/[B]键来选择编辑菜单（见下面）。

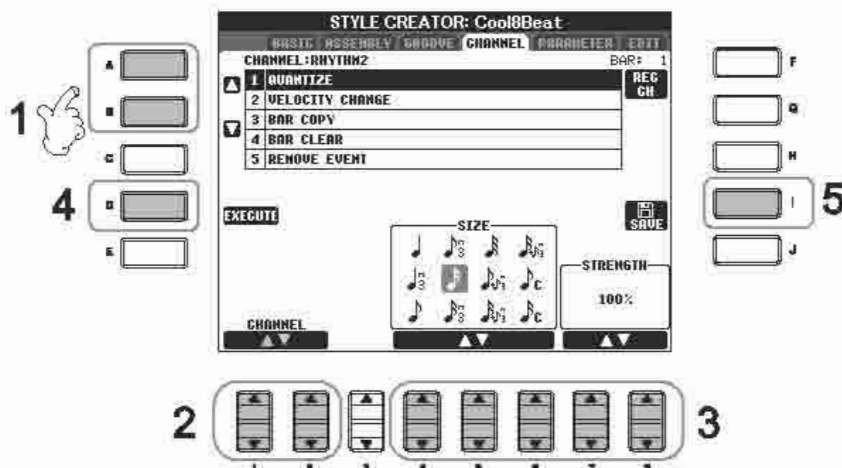

2. 使用[1 ▲▼]/[2 ▲▼] (CHANNEL) 键来选择要编辑的音轨。 所选音轨显示在屏幕左上方。

3. 使用[4 ▲▼]-[8 ▲▼]键来编辑数据。 如果要可编辑参数的细节，请参见下面。

4. 按下[D] (EXECUTE) 键来实际输入每个屏幕上的编辑内容。 在操作完成后，您可执行编辑内容，并且此键变化为“UNDO”，使您在 不满意编辑结果时可恢复初始数据。Undo功能仅能恢复一层；仅有前面一 层的操作可撤消。

5. 按下[I] (SAVE) 键来叫出伴奏选择屏幕以储存您的数据。 储存伴奏选择屏幕（第63页）上的数据。

⚠ CAUTION

如果您在没有执行Save操作（第63页）的情况下改成其他伴奏或关闭电源，那么编辑好的伴奏将会丢失。

QUANTIZE	乐曲创造机（第151页），其中以下两个可用参数除外： ♪ [♩] 带有swing感的8分音符 ♪ [♩] 带有swing感的16分音符
VELOCITY CHANGE	在指定音轨中根据指定的百分比来增强或缩减所有音符的力度。
BAR COPY	此功能可以使一小节或数个小节内的数据复制到指定音轨内的其他位置。SOURCE指定要复制范围的第一小节（TOP）和最后一个小节（LAST），DEST指定目标复制位置的第一小节。
BAR CLEAR	此功能清除所选音轨内指定小节范围的所有数据。
REMOVE EVENT	此功能可使您从所选音轨里移除指定的项目。

进行伴奏类型文件格式设定 (PARAMETER) 基于伴奏类型文件格式进行的特殊参数格式

伴奏类型文件格式数据的编辑只与音符转换有关。编辑节奏音轨则没有作用。

来源模式组
SOURCE ROOT
(来源模式组的和弦根音设定)
SOURCE CHORD
(来源模式组的和弦类型设定)

通过键盘和弦乐段进行的和弦变化

音符移调
NTR
(适用于和弦根音变化的音符转换原则)
NTT
(适用于和弦根音变化的音符移调规范)



其他设定
HIGH KEY
(由于和弦根音变化而引起音符移调八度音域的上限。)
NOTE LIMIT
(音符发声的音符范围)
RTR
(确定如何使用和弦变化中保持的音符的再触发规则)

输出

伴奏类型文件格式 (SFF) 将雅马哈所有的自动伴奏 (伴奏播放) 专有技术结合成一个统一的格式, 您通过伴奏创造机可以使用 SFF 格式, 并且自由地创建您自己的伴奏类型。左边图表所示为伴奏播放的流程。(这并不适用于节奏音轨)。这些参数均通过伴奏创造机来设定

• 来源模式组

根据所选的特殊根音与和弦类型, 伴奏播放音符有多种可能性。伴奏类型数据根据您在弹奏期间所作的和弦变化而作适当变换。您通过伴奏创造机所创建的这种伴奏类型基本数据被称作是“来源模式组”。

• 音符移调

这一参数群组拥有两种确定来源模式组如何根据和弦变化来作变换的参数。

• 其他设定

使用这一群组的参数, 您可对伴奏播放如何响应您所弹奏的和弦进行微调。例如, 音符限制参数使您能通过变换音高至真正范围来拥有尽可能真实的伴奏音色, 从而确保音符不会发出乐器自然声音范围之外的音色 (如短笛所发出的低音色)。

如果您在“编辑伴奏的基本操作” (第118页) 中第4步选择PARAMETER选项, 以下解释将适用。

1. 按下[A]/[B]键来选择编辑菜单 (见第118页)。

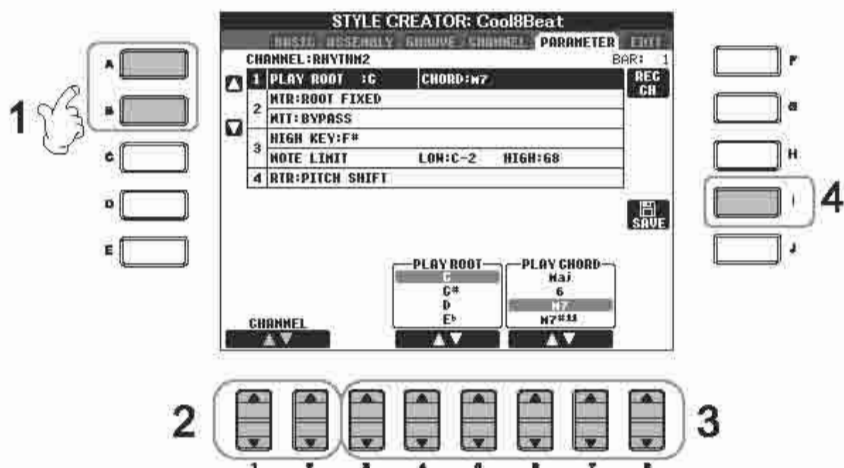

⚠ CAUTION

如果您在没有执行Save操作（第63页）的情况下改变至其他伴奏或关闭电源，那么编辑好的伴奏将会丢失。

试听您伴有特定和弦的伴奏

一般来说在伴奏创造机中，您可听到您通过来源模式组来编辑的初始伴奏。但是还有一种方法能听到按照特定和弦与根音来播放的伴奏。如果要这样做，设定NTR为“Root Fixed”，NTT BASS为“OFF”，然后改变新显示的“Play Root”和“Play Chord”参数为想要的设定。

2. 使用[1▲▼]/[2▲▼] (CHANNEL)键来选择要编辑的音轨。
所选音轨显示在屏幕左上方。

3. 使用[3▲▼]-[8▲▼]键来编辑数据。
如果要可编辑参数的细节，请参见下面。

4. 按下[|] (SAVE) 键来叫出伴奏选择屏幕以储存您的数据。
储存伴奏选择屏幕（第63页）上的数据。

■ 来源根音/和弦

这些设定确定来源模式组的最初基调（即在录制伴奏模式组时所用的基调）。在录制新伴奏之前无论何时删除预设数据，以及无论预设数据中是否包括来源根音与和弦，均将自动选择CM7的默认设定（来源根音为“C”，来源伴奏类型为“M7”）。当您将来源根音/和弦从默认的CM7改变为其他和弦，和弦音与建议音也将随着新选择的和弦类型而改变。

当来源根音为C调时：

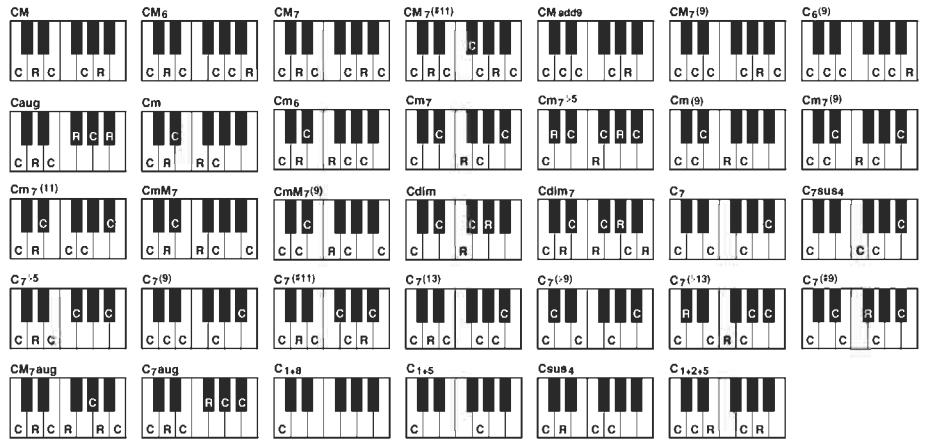

C=和弦音 C, R=建议音

■ NTR（音符转换原则）

这用来设定根音根据和弦变化而从来源模式组作出转换时在和弦里的相对位置。

<p>ROOT TRANS (移调根音)</p>	<p>当根音移调时，音符之间的相对音高不变。例如，C调音符C3、E3和G3移为F调时变成F3、A3和C4。这些设定用于包含旋律声部的音轨。</p> <p>When playing a C major chord. When playing an F major chord.</p>
<p>ROOT FIXED (固定根音)</p>	<p>音符转换之前会尽可能地接近这之前的音符范围。例如，C调音符C3、E3和G3移为F调时变成C3、F3和A3。这些设定用于包含和弦声部的音轨。</p> <p>When playing a C major chord. When playing an F major chord.</p>

■ NTT(音符转换表)

这设定了来源模式组的音符转换表。

BYPASS	当NTR设定为ROOT FIXED时，使用的变换规则并不能用来进行任何的音符变换。当NTR设为ROOT TRANS时，变换规则只可用来进行音符变换。
MELODY	适合用来作旋律的移调。这可用于旋律音轨，如Phrase1和Phrase2。
CHORD	适合用来作和弦的移调。这可用于和弦音轨，如Chord1和Chord2，特别是其中含有象钢琴或吉他声部时。
MELODIC MINOR	当弹奏和弦由大调转为小调时，这规则将第三音程的音降低半音，当和弦由小调转为大调时，小调第三音程的音则会升高半音，其他的音则不变。这可用于仅与大/小调和弦相对应的乐段旋律音轨，如前奏和尾奏。
MELODIC MINOR 5th	除了上面的Harmonic移调外，增半音或减半音的和弦均会影响来源模式组的第5音符。
HARMONIC MINOR	当弹奏和弦由大调转为小调时，这规则将第三与第六音程的音降低半音，当和弦由小调转为大调时，小调第三音程与第六音程的音则会升高半音，其他的音则不变。这可用于仅与大/小调和弦相对应的乐段旋律音轨，如前奏和尾奏。
HARMONIC MINOR 5th	除了上面的Harmonic移调外，增半音或减半音的和弦均会影响来源模式组的第5音符。
NATURAL MINOR	当弹奏和弦由大调转为小调时，这规则将第三与第七音程的音降低半音，当和弦由小调转为大调时，小调第三音程、第六音程和第七音程的音则会升高半音，其他的音则不变。这可用于仅与大/小调和弦相对应的乐段旋律音轨，如前奏和尾奏。
NATURAL	除了上面的Natural移调外，增半音或减半音的和弦均会影响来源模式组的第5音符。
DORIAN MINOR 5th	当弹奏和弦由大调转为小调时，这规则将第三、第六与第七音程的音降低半音，当和弦由小调转为大调时，小调第三音程、第六音程和第七音程的音则会升高半音，其他的音则不变。这可用于仅与大/小调和弦相对应的乐段旋律音轨，如前奏和尾奏。
DORIAN 5th	除了上面的Harmonic移调外，增半音或减半音的和弦均会影响来源模式组的第5音符。

■ NTT BASS

打开/关闭当乐器辨认出转位和弦时，设定为ON的音轨将以bass根音来播放。

■ HIGH KEY

这为和弦根音变化设定音符移调的最高基调（八度音域的上限）。任何高于最高基调的音符将向下移调至下一个八度音域。这种设定仅在NTR参数(第118页)设为“Root Trans”时有效。

例子当最高基调为F调时

根音变化	→	CM	C#M	...	FM	F#M	...
弹奏的音符	→	C3-E3-G3	C#3-F3-G#3		F3-A3-C4	F#2-A#2-C#3	

■ NOTE LIMIT

这为录制至伴奏音轨里的音色设定音符范围（最高音和最低音）。通过这种合理的范围设定，您可确保音色听起来尽可能地真实，换言之，音色没有超出自然范围之外（例如，bass发出的高音或短笛发出的低音）。发声的实际音符自动转到设定范围之内。

例子当最低音为C3，最高音为D4时

根音变化	→	CM	C#M	...	FM	...
弹奏的音符	→	E3-G3-C4	F3-G#3-C#4		F3-A3-C4	

■ RTR（和弦音高转换规则）

这些设定确定音符是否停止发声以及当和弦变化时如何改变音高。

STOP	音符停止发声。
PITCH SHIFT	音符音高滑曲无需再击键符合新和弦的类型。
PITCH SHIFT TO ROOT	音符音高滑曲无需再击键符合新和弦的根音。
RETRIGGER	音符音高转换需要再击键对应下一个和弦的新音高。
RETRIGGER TO ROOT	音符音高转换需要再击键对应新和弦的根音，但是新音符的八分音域不变。

登录和重新叫出个人化音色设定

音色设定记忆功能使您能储存（或“登录”）所有音色设定至音色设定记忆按键，然后通过按下单一按键即可重新叫出您的个性化音色设定。用作8个音色设定记忆按键的登录设定应作为一个单一数据库（文件）储存起来。

登录和储存个性化音色设定

登录个性化音色设定

1. 根据需要设定音色控制（如音色、伴奏类型、效果等）。
有关使用Registration Memory（音色设定记忆）功能可登录的参数列表，参见各数据列表。
2. 按下REGISTRATION MEMORY [MEMORY]键。选择要登录项目目标的屏幕则会出现。
只有在这里选择的项目将被注册

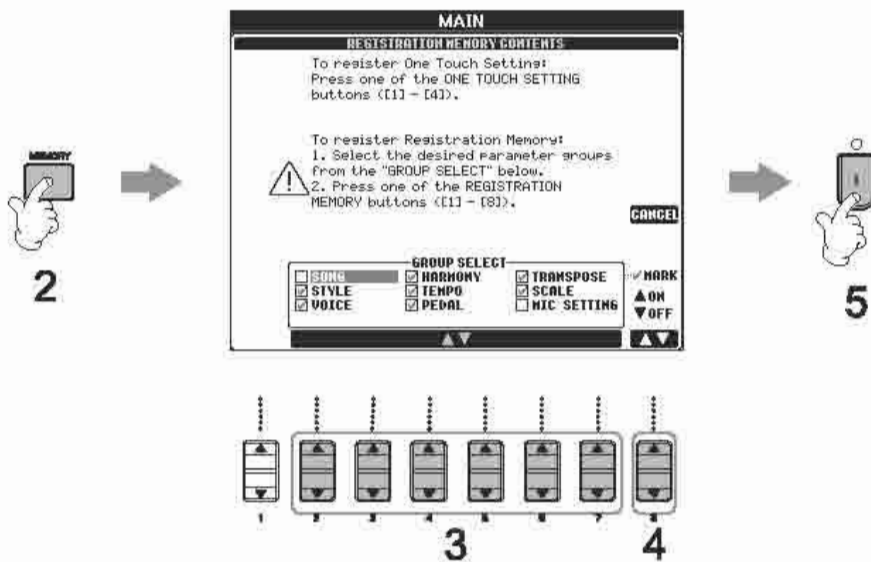

3. 按下[2 ▲▼]-[7 ▲▼]键来选择项目。
要取消操作，按下[0] (CANCEL) 键即可。
4. 按下[8 ▲▼]键，输入或清除项目前方框里的标记来确定是否登录项目。
5. 按下REGISTRATION MEMORY [1]-[8]中任一键来登录您的设定。
您最好不要选择发亮的红色或绿色指示灯。红灯或绿灯发亮的按键中均已包含音色设定数据。如果这样选择的话，以前登录至所选REGISTRATION MEMORY按键的任何音色设定（红灯或绿灯发亮）将被删除并被新设定所替换。
6. 重复第1-5步来登录多种音色设定至其他按键。

当重新叫出音色设定时，即使您在登录时选择所有项目，您还可选择是否重新叫入的项目。

关于指示灯状态

关闭 没有登录的数据
有登录的数据，
打开（红色）..... 但当前未被选中
打开（绿色）..... 有登录的数据，
而且当前被选中

删除无需的音色设定 见第123页

删除当前所有8个音色设定
要删除当前所有8个音色设定，
按住B6键（键盘最右边的B
键）时打开[POWER]即可。

储存登录的音色设定

您可将所有八种登录好的面板设定作为单一的Registration Memory（面板设定记忆）资料库档案来储存。

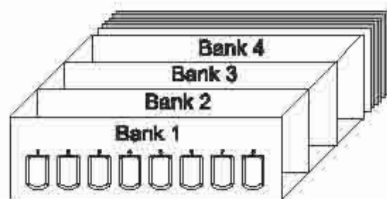

1. 按下REGISTRATION MEMORY [REGIST. BANK]键来叫出REGISTRATION BANK选择屏幕。
2. 按下[6▼]键来储存数据库文件。（第63页）。

音色设定记忆数据相容性

一般来说，音色设定记忆数据（数据库文件）在CVP-309/307/305/303/301中均相容。但是由于各种型号的具体规格不同，数据可能不能很好地相容。

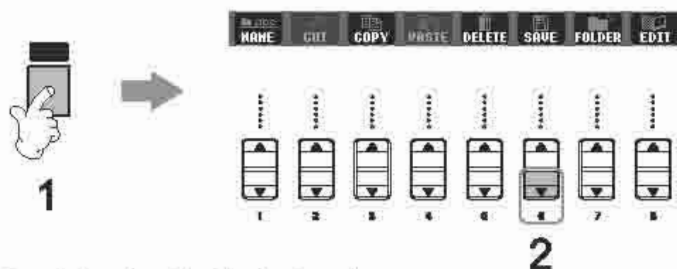

重新叫出登录好的音色设定

1. 按下REGISTRATION MEMORY [REGIST. BANK]键来叫出REGISTRATION BANK选择屏幕



2. 按下[A]-[J]中的任一键来选择一个数据库。

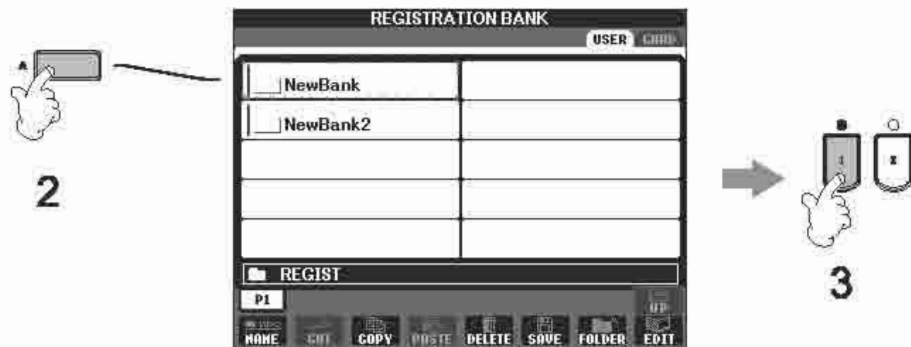

3. 按下Registration Memory（音色设定记忆）中绿灯数字键（[1]-[8]）中的任一键。

参数锁

您可“锁住”特定参数（如效果、分键点等）来使它们只能通过音色控制来选择，换句话说，也就是不通过Registration Memory（音色设定记忆）、One Touch Setting（单键设定）、Music Finder（音乐百科）或输入的MIDI数据等来控制。叫出参数锁屏幕（[FUNCTION]→[I]UTILITY→TAB[◀]CONFIG1 [B] 3PARAMETER LOCKA）。使用[1▲]-[7▲]键来选择想要的参数，然后用[8▲]（OK）键来锁住。

关于从SmartMedia卡或磁碟片中重新叫出设定

当从SmartMedia卡或磁碟片中重新叫出包括乐曲/伴奏类型文件选择在内的设定时，确定含有登录好的乐曲/伴奏类型的适当Smart Media卡或磁碟片已经插入卡槽或磁碟机。

删除不需要的音色设定/命名音色设定

音色设定可按需要来进行单独删除或命名。

1. 按下REGISTRATION MEMORY[REGIST. BANK]键来叫出REGISTRATION BANK选择屏幕。
2. 按下[A]-[J]中的任一键来选择要编辑的数据库。
3. 按下[8▼] (EDIT) 键来叫出REGISTRATION EDIT屏幕。
4. 编辑音色设定。
 - 删除音色设定
按下[5▼]键来删除一种音色设定 (第65页)。
 - 重新命名音色设定
按下[1▼]键来重新命名一种音色设定 (第66页)。



文件名上方的编号与音色设定记忆按键相对应



5. 按下[8▲] (UP) 键来返回REGISTRATION BANK选择屏幕。

取消重新叫出的特定项目 (冻结功能)

Registration Memory (面板设定记忆) 使您叫出所有您用单键即可进行的面板设定。但是您经常会有在切换Registration Memory (音色设定记忆) 设定时要保持不变的特定项目。例如, 您可在保持同种伴奏类型的同时切换音色或效果设定。这就是冻结功能的有用之处。哪怕您选择其他Registration Memory (音色设定记忆) 键, 它也能让您保持特定项目的设定, 使其不发生任何变化。

1. 叫出操作屏幕。
[FUNCTION] → [E] REGIST SEQUENCE/FREEZE/VOICE SET → TAB
[◀]/[▶]FREEZE



当您退出REGISTRATION FREEZE屏幕时，此屏幕里的设定自动储存到乐器里。但是您在没有退出此屏幕的情况下关闭电源，设定则会丢失。

2. 按下[2▲]-[7▲]键来选择项目。
3. 按下[8▲]键来在方框里输入要“冻结”（即保持不变）的项目标记。
4. 按下[EXIT]键来退出操作屏幕。
5. 按下音色上的[FREEZE]键来打开冻结功能。

按顺序叫出Registration Memory（音色设定记忆） 编号音色设定程序

由于Registration Memory（音色设定记忆）按键比较便捷，那么您在弹奏过程中可能要在无须将手经常从键盘上拿开的情况下在设定间迅速切换。这种便捷的Registration Sequence（音色设定程序）功能使您只要使用TAB[◀]/[▶]键或者在您弹奏时使用踏板就能够按照您指定的任何顺序来叫出8种设定。

1. 选择想要的Registration Memory（音色设定记忆）数据库来编排程序（第122页）
2. 叫出操作屏幕。

[FUNCTION] → [E] REGIST SEQUENCE/FREEZE/VOICE SET → TAB [◀]/[▶] REGISTRATION SEQUENCE

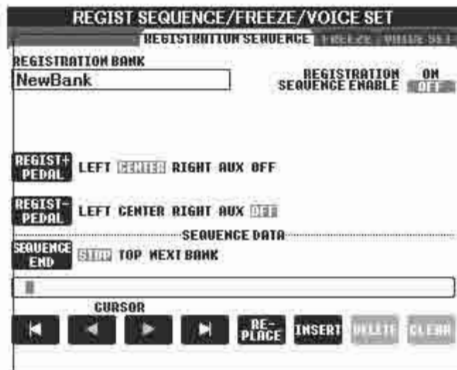

3. 如果您想要使用踏板来切换Registration Memory（音色设定记忆）设定，这里可指定如何使用踏板整个程序是正向还是反向进行。
使用[C]按钮选择通过进行程序快进的踏板
使用[D]按钮选择通过进行程序快退的踏板
4. 使用[E]键来设定Registration Sequence（音色设定程序）到达程序最后（SEQUENCE END）时应如何行动。
STOP..... 按下TAB[▶]键或者“正向”踏板时没有任何作用。程序被“停止”程序再次从起点开始。
TOP 程序自动移至同一数据夹里下一个Registration Memory
NEXT BANK..... Bank（音色设定记忆数据库）的开始。
5. 编排Sequence顺序。
屏幕上较低乐段显示的数字与踏板上的REGISTRATION MEMORY[1]-[8]相对应。
从左向右编排Sequence顺序。

按下音色上REGISTRATION MEMORY[1]-[8]的任一键，然后按下[6▲▼] (INSERT) 键来输入编号。

● 替换编号

按下[5▲▼] (REPLACE) 来用当前选择的Registration Memory (音色设记忆) 编号替换处于游标位置的编号。

● 删除编号

按下[7▲▼] (DELETE) 来删除处于游标位置的编号。

● 删除所有编号

按下[8▲▼] (CLEAR) 键来删除程序中的所有编号。

6. 按下[F]键来打开Registration Sequence (音色设定程序) 功能。

7. 按下[EXIT]键来返回主屏幕并确认是否能按照上面编排的程序叫出Registration Memory (音色设定记忆) 编号。

● 使用TAB[▶]键来按照音色设定顺序叫出Registration Memory (音色设定记忆) 编号，或使用TAB[◀]键按照相反顺序叫出Registration Memory (音色设定记忆) 编号。当主屏幕被叫出时，TAB[◀][▶]键只可用于Registration Sequence (音色设定程序)。

● 当在第3步设为踏板操作时，您可按顺序使用踏板来选择Registration Memory (音色设定记忆) 编号。无论叫出哪种屏幕，踏板均可用于Registration Sequence (音色设定程序) (上面第3步中的屏幕除外)。



Registration Sequence (音色设定程序)
在主屏幕右上方显示出来，让您确认当前所选择的编号。

储存Registration Sequence (音色设定程序) 设定

Sequence顺序以及Registration Sequence (音色设定程序) 在到达程序最后 (SEQUENCE END) 结尾如何行动的设置均属于Registration Memory Bank (音色设定记忆资料库) 档案的一部分。要储存您新编排好的Registration Sequence (音色设定程序)，储存当前的Registration Memory Bank (音色设定记忆资料库) 档案即可。

1. 按下REGISTRATION MEMORY[REGIST. BANK]键来叫出REGISTRATION BANK选择屏幕。

2. 按下[6 ▼]键来储存数据库文件 (第63页)。



CAUTION
当您退出REGISTRATION FREEZE屏幕时，此屏幕里的设定自动储存在乐器里。但是您在没有退出此屏幕的情况下关闭电源，设定则会丢失。

一步返回第一程序
在主屏幕上同时按下TAB[◀]和[▶]键。这取消当前所选的Sequence编号 (右上方的方框指示标记消失)。按下TAB[◀][▶]键中任一键或踏板均将选择第一程序。



CAUTION
记住当改变Registration Memory Bank (音色设定记忆数据库) 时，所有Registration Sequence (音色设定程序) 数据均将丢失，除非您通过Registration Memory Bank (音色设定记忆数据库) 将其储存下来。

参见快速入门页面

练习预设乐曲	第34页
在练习之前播放乐曲	第34页
使用引导指示灯来单手练习	第38页
使用反复播放功能来练习	第40页
录制您的弹奏	第41页
在乐曲播放（卡拉OK）或您自己弹奏的伴奏下歌唱	第52页
连接麦克风（CVP-305/303）	第52页
使用歌词屏幕来唱歌	第52页
卡拉OK的便捷功能	第53页
在您自己弹奏的伴奏下来唱歌的便捷功能	第55页

相容乐曲类型

数码钢琴可播放以下乐曲类型。

预设乐曲

乐曲选择PRESET屏幕中的乐曲

您自己录制的乐曲

这些乐曲是您自己录制（第41页，第133页）并储存至USER/CARD/USB屏幕的乐曲。（当您连接外部储存装置至乐器（如磁碟机）时则可用USB。）

市面所贩售的乐曲数据

当您连接可选磁碟机至乐器时，从雅马哈网站下载的乐曲以及市面所销售的碟片乐曲均可用。数码钢琴与带有以下标记的乐曲碟片（磁碟片）相容。



在使用SmartMedia卡和卡槽之前，必须要读过第22页上的“SmartMedia™* 储存卡的使用”。

在使用磁碟片和磁碟机之前，必须要读过第21页的“磁碟机（FDD）和磁碟片的使用”。

市面所销售的音乐数据受版权法保护。严禁复制市面所销售的数据，个人使用者除外。

有关可在乐器播放的乐曲数据类型的信息，参见第191页。

乐曲播放的操作

本节说明“快速入门”中未曾提及的乐曲播放详细操作和功能。

■ 启动/停止乐曲

按下SONG[PLAY/PAUSE]键来启动乐曲播放，按下SONG[STOP]键则停止播放乐曲。此外，还有数种启动/停止乐曲的便捷方法。

启动播放

同步启动

您可在弹奏琴键的同时启动播放。

当播放停止时，同时按下SONG[STOP]和[PLAY/PAUSE]键即可。

要取消同步启动功能，再次同时按下[SONG]STOP]和[PLAY/PAUSE]键即可。

● Tap功能

这种有用的功能让您按下TEMPO[TAP]键来敲打出速度，并按照敲打的速度自动启动乐曲。乐器处于同步启动备用状态时简单地敲打(按下/放开)按键(4/4拍号为4下)，乐曲播放则按照您敲打的速度自动启动。

渐强

[FADE IN/OUT]键可用来在启动乐曲播放时进行平稳渐强。要渐强的话，在播放停止时按下[FADE IN/OUT]键，然后按下SONG[PLAY/PAUSE]来启动播放。

停止播放

渐弱

[FADE IN/OUT]键可用来在停止乐曲播放时平稳渐弱。在您要渐弱的乐句开始处按下[FADE IN/OUT]键即可。

设定渐强/渐弱时间

渐强和渐弱的时间可单独设定。

1. 叫出操作屏幕

[FUNCTION] → [I]UTILITY → TAB[◀]CONFIG1 → [A]FADE IN/OUT/HOLD TIME

2. 使用[3 ▲▼]-[5 ▲▼]键来设定与渐强/渐弱有关的参数。

渐强时间	确定音量渐强所用时间或者从最小到最大所用的时间。
渐弱时间	确定音量渐弱所用时间或者从最大到最小所用的时间。
渐弱持续时间	确定音量在渐弱后保持在0数值处的时间。

乐句符号
乐句符号是特定乐曲数据中预先编排好的一种标记,用来指乐曲中的特定位置(小节位置)。

“Follow Lights”文件夹里的预设乐曲包括Guide(引导)设定。这些乐曲不适用于“ALL”或“RANDOM”重复功能。

■ 从头开始/暂停/回转/快速前进

移至乐曲从头开始的位置

无论乐曲是停止还是播放状态,按下SONG[STOP]键即可。

暂停乐曲

在乐曲播放期间按下SONG[PLAY/PAUSE]键。再次按下SONG[PLAY/PAUSE]键后,乐曲将从当前位置起恢复播放。

后移和前移(回转和快速前进)

1. 按下SONG[FF]或[REW]键,主屏幕上则自动叫出显示当前小节编号(或乐句符号编号)的弹出窗口。
2. 按下SONG[FF]或[REW]键来向前或向后移动(回转和快速前进)。对于包含乐句符号的乐曲来说,您可使用[FF]或[REW]键来通过乐曲里的乐句符号进行导航。如果您不想按照乐句符号来设定乐曲位置,按下[E]键,然后选择显示乐曲位置的窗口中的“BAR”即可。

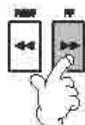

不含有乐句符号的乐曲



含有乐句符号的乐曲

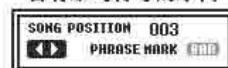

3. 按下[EXIT]键来关闭显示当前小节编号(或乐句符号编号)的弹出窗口。

■ 反复播放/连锁播放

1. 叫出操作屏幕。
[FUNCTION] → [B]SONG SETTING
2. 使用[H]/[I]键来设定与反复播放有关的参数。这些可用的参数如下所示。

REPEAT MODE	<p>OFF 播放完所选的乐曲,然后停止。</p> <p>SINGLE 反复播放所选的乐曲。</p> <p>ALL 连续反复播放指定文件夹里的所有乐曲。</p> <p>RANDOM 随机反复播放指定文件夹里的所有乐曲。</p>
PHRASE MARK REPEAT	<p>对于包含乐句符号的乐曲来说,您可设定Repeat Playback(反复播放)为“ON”或的步骤同“后移和前移(回转和快速前进)”一节中的第1-2步(见上文)。</p>

■ 排出下首播放乐曲

当乐曲正在播放时，您可排出下首播放的乐曲。这对于在舞台演奏期间连接下首乐曲来说比较便捷。当一首乐曲正在播放时，在乐曲选择屏幕上选择您要接着播放的乐曲。

“NEXT”指示符号出现在相应乐曲名称的右上方。要取消这种设定，按下[8▼]（CANCEL）键即可。当同时播放乐曲和伴奏时，我们建议您采用“Sing-along”文件夹里面的预设乐曲。

■ 乐曲播放时使用自动伴奏功能

当同时播放乐曲和伴奏时，乐曲数据里的音轨9-16则由伴奏音轨所替代，使您自己能弹奏乐曲的伴奏声部。按照下面的指示来试着在乐曲播放时弹奏和弦。当同时播放乐曲和伴奏时，我们建议您采用“Sing-along”文件夹里面的预设乐曲。

1. 选择一首乐曲（第34页）。
2. 选择一种伴奏类型（第45页）。
3. 按下STYLE CONTROL [ACMP ON/OFF]键来打开自动伴奏功能。
4. 按下STYLE CONTROL[SYNC START]键来启用备用状态，使您在开始弹奏的同时启动伴奏。
5. 按下SONG[PLAY/PAUSE]键来开始播放。
6. 随着乐曲一起弹奏和弦。
和弦名称显示在主屏幕上。要回到主屏幕，按下[DIRECT ACCESS]键，然后再按下[EXIT]键即可。

当乐曲播放停止时，伴奏播放也会随之同时停止。

- 同时播放乐曲和伴奏的速度当同时播放乐曲和伴奏时，自动采用乐曲里设定的速度值。

参数锁

您可锁住特定的参数（如效果、分键点）来使其只可通过音色控制来进行选择（第122页）。

使用Quick Start（快速启动）功能来播放乐曲

有了默认设定，快速启动功能则会打开。在市面上销售的乐曲数据中，与乐曲相关的特定设定（如音色选择、音量等）会在实际音符发声之前录制在第一小节里。当Quick Start设为“ON”时，乐曲以尽可能高的速度读取所有初始的非音符数据，然后在第一个音符处自动放慢至合适的速度。这使您能尽可能快地播放，而在读取数据时只出现最短时间的暂停。当Quick Start设为“ON”时，乐曲直接从第一个音符（这可能在一个小节的中间）处开始播放。如果您想要从第一个音符之前的一个消音小节开始处播放，关闭QuickStart即可。

1. 叫出操作屏幕。
FUNCTION] → [B]SONG SETTING
2. 按下[7▼]/[8▼]（QUICK START）键来关闭Quick Start。

关于[SONG CH 1-8]/ [SONG CH 9-16]

一首乐曲包括16个单独的音轨。在MIXING CONSOLE屏幕上可分别设定16个音轨。在SONG CH 1-8或者SONG CH 9-16屏幕中分别调整参数。一般来说，CH 1指定给[TRACK 1]键，CH 2指定给[TRACK 2]键，CH 3-16分别指定给[EXTRA TRACKS]键。

插入SmartMedia卡时自动读取乐曲数据

您能让乐器在记忆卡插入卡槽后自动叫出SmartMedia卡上(未包含在文件夹里)的第一首乐曲。同样操作适用于其他外部储存装置。

1. 叫出操作屏幕。

[FUNCTION] → [I]UTILITY → TAB[◀]/[▶]MEDIA

2. 按下[3▲]/[4▲] (SONG AUTO OPEN) 键来选择“ON”。

调整音量平衡和音色组合等 (混音器)

您可设定乐曲中与混音有关的参数。参见第82页上的“MIXING CONSOLE屏幕上的可调整项目(参数)”。叫出第80页“编辑音量和音调平衡(混音器)”中第3步基本程序中的“SONG CH 1-8”或者“SONG CH 9-16”屏幕。下面是两个操作的例子。

调整各音轨的音量平衡

1. 选择一首乐曲(第34页)。
2. 按下[MIXING CONSOLE]键来叫出MIXING CONSOLE屏幕。
3. 按下TAB[◀]/[▶]键来选择[VOL/VOICE]选项。
4. 反复按下[MIXING CONSOLE]键来叫出“SONG CH 1-8”或“SONG CH 9-16”屏幕。
5. 按下[J]键来选择“VOLUME”。
6. 使用[1▲]-[8▲]键来调整各音轨的音量平衡。
7. 您可在SETUP设定操作中将音量设定储存至乐曲。必须在设定程序的第2步时在“VOICE”方框上打上标记。

改变音色

- 1-4 操作步骤同“调整各个音轨的音量平衡”中的步骤（见第130页）。
5. 按下[H]键来选择“VOICE”
6. 按下[1▲▼]-[8▲▼]键中任一键来为音轨叫入音色选择屏幕。
7. 按下[A]-[J]键中的任一键来选择一种音色。
8. 您可在设定操作中将改变的音色选择储存至乐曲（第152页）。

使用练习功能（引导）

键盘引导灯为您显示要弹奏的音符（位置和时间安排）。同样，当您使用连接的麦克风来在乐曲播放下歌唱时，乐器自动调整乐曲播放的时间来与您的歌唱相配（CVP-305/303）。要使用练习功能，按下[GUIDE]键即可。

选择引导功能类型

1. 叫出设定屏幕。
[FUNCTION] → [B] SONG SETTING
2. 使用[A]/[B]键来选择想要的引导功能类型。下列类型可供使用。

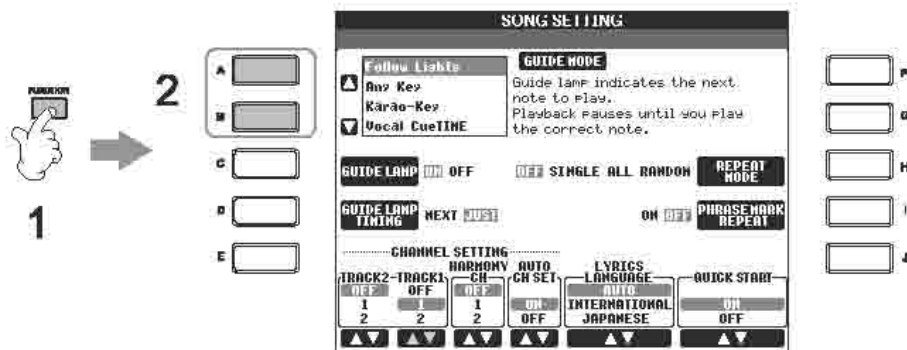

在SONG SETTING屏幕上储存Guide（引导）设定
您可将引导设定作为乐曲数据的一部分储存起来（第152页）。对于已经储存了引导设定的乐曲来说，引导功能将会自动打开，并且在选好乐曲时相关的设定也将被叫出。

关闭键盘引导灯
（在左栏第1步中）按下SONG SETTING 屏幕上的[C]（GUIDE LAMP）键来关闭 键盘引导灯。

键盘弹奏

Follow Lights

有了这一功能，键盘引导灯指出您应弹奏哪些音（第38页）。乐曲播放会暂停并等您进行弹奏。当您弹奏出正确的音符，乐曲弹奏会继续下去。

Any Key

有了这一功能，您只要随着节奏及时按下单一琴键（任何键均可）就可弹奏出一首乐曲的旋律。乐曲播放会暂停并等您弹任一键。随着音乐您简单及时地按下键盘上的一个键（任何键都可以），乐曲则会继续下去。

卡拉OK

Karao-key

这一功能让您在一起歌唱时只要用一根手指就可控制乐曲播放的时间安排。这对于您自己歌唱非常有用。

乐曲播放会暂停下来，等您歌唱。简单地按下键盘上的一个键，乐曲播放则会继续下去。

Vocal CueTIME（CVP-305/303）

这一功能让您按照正确的音高来练习歌唱。

乐曲播放会暂停下来，等您歌唱。当您按照正确的音高歌唱时，乐曲播放则继续下去。

确定键盘引导灯发亮的时间安排（GUIDE LAMP TIMING）

在第1步中（第131页）按下SONG SETTING屏幕上的[D]键来选择键盘引导灯发亮的时间安排。

JUST 引导灯随着音乐的节奏在您该弹奏的正确时间处亮起。

NEXT 引导灯在音乐稍前一点发亮，显示您接下来要弹奏的音符。如果您不能按照正确的时机来弹奏琴键，那么引导灯就会闪烁。

如果引导灯未按预设情况发亮

引导灯按照录制到Track 1和Track 2上的乐曲音轨以及乐曲中的和弦数据（当乐曲中包括此数据时）来发亮。如果引导灯未按预设情况发亮，您可能需要使用前1页上第1步所述SONG SETTING屏幕上的[1 ▲▼]/[2 ▲▼]键来分别指定左手音轨和右手音轨至Track 1和Track 2。

打开和关闭乐曲的播放音轨

一首乐曲包括16个单独的音轨。您可单独打开或关闭所选乐曲播放的各音轨。一般来说，CH 1指定给[TRACK 1]键，CH 2指定给[TRACK 2]键，CH 3-16分别指定给[EXTRA TRACKS]键。

1. 按下[CHANNEL ON/OFF]键来叫出CHANNEL ON/OFF屏幕。
如果不出现下面所示屏幕，再次按下[CHANNEL ON/OFF]键。



2. 使用[1▲▼]-[8▲▼]键打开或关闭各个音轨。
如果您只想播放一个特别的音轨（消去其他所有音轨的声音），按住对应于想要音轨的[1▲▼]-[8▲▼]键即可。要取消SOLO播放，再次按下同一按键即可。

录制您的弹奏

您可录制您自己的弹奏并储存它们至User选项屏幕或者外部储存设备，如SmartMedia卡。这里有数种不同的录制方法可供使用：

使您能方便快速录制弹奏的Quick Recording（快速录制）、使您能录制多个不同声部至多个音轨的Multi Track Recording（多轨录制）以及使您能逐个输入音符的Step Recording（逐步录制）。您还可编辑您录制的乐曲。

录制方法

这里有三种方法，如下所示：

即时录制	快速录制 ▶ 第134页	这种便捷简单的录制方法使您能快速录制您的弹奏，例如对于录制SOLO钢琴曲非常有用。您可录制至[TRACK 1 (R)]或[TRACK 2 (L)]以及[EXTRA TRACKS (STYLE)]音轨，这些音轨均可以同时录制下来。
	多轨录制 ▶ 第135页	这使您能录制包括数个不同乐器声部在内的整首乐曲，从而创建出整支乐队或管弦乐团的弹奏效果。逐个录制每个乐器声部的弹奏并创建出整曲管弦乐。您还可将现有乐曲（预设乐曲或外部装置（如SmartMedia卡）上的乐曲）中已录制好的声部和您的弹奏录制在一起。
逐步录制	逐步录制 ▶ 第137页	这种方法使您能通过每次“写下”一个项目来编写您的演奏。这是一种非同步的手动录制方法，和在纸上写下乐谱差不多。您可逐个输入音符、和弦与其他项目（无需同步弹奏）。

您还可在乐曲录制好之后对其进行编辑。

例如，您可以对特定音符进行逐个编辑或者您可以用Punch In/Out功能来重新录制特定的声部。

麦克风输入讯号不能被录制下来（CVP-305/303）。

内存（User选项屏幕）容量

乐器的内存容量约为1.5MB（CVP-305/303）/650KB（CVP-301）。这种容量适用于所有文件类型，包括音色、伴奏、乐曲和音色设定数据文件。

快速录制

这使您能方便快捷地录制您的弹奏。

1. 同时按下SONG [REC]和SONG[STOP]键。
一首空白乐曲（“新乐曲”）被叫出以进行录制。

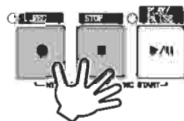

2. 为您的键盘弹奏进行想要的音色设定。
下面是您可试着进行的设定例子。

- 录制RIGHT 2和/或LEFT声部。
键盘[RIGHT 2]和/或LEFT声部应打开。叫出音色选择屏幕（第74页、第75页）来选择各键盘声部（RIGHT 2、LEFT）的音色。
- 录制伴奏
 1. 选择一首伴奏（第45页）。
 2. 根据需要按下TEMPO[-][+]键来设定录制速度。
- 使用Registration Memory（音色设定记忆）音色设定。
按下REGISTRATION MEMORY[1-8]中的任一键。

3. 按住SONG [REC]键的同时，按下要录制的SONG TRACK键。

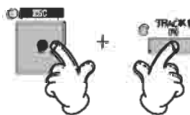

- 录制您的弹奏
按下SONG [TRACK 1 (R)]键来进行右手声部的录制和/或SOUND [TRACK 2 (L)]键来进行左手声部的录制。
- 录制伴奏
按下SONG [EXTRA TRACKS (STYLE)]键。
- 同时录制您的弹奏和伴奏
按下SONG [TRACK 1 (R)]/[TRACK 2 (L)]键和SONG [EXTRA TRACKS (STYLE)]键。

RIGHT 2和/或LEFT声部
被录制在单独的音轨上。

4. 开始录制。

您可有許多开始录制的方法。

● 通过弹奏键盘来开始

如果您在上面第3步中选择SONG [TRACK 1 (R) /TRACK 2 (L)]键，在键盘右手声部弹奏即可（第73页）。如果您在上面第3步中选择SONG [EXTRA TRACKS (STYLES)]键，在键盘左手（和弦）声部弹奏即可（第100页）。录制从您在键盘上一开始弹奏音符起就自动开始。

● 通过按下SONG[PLAY/PAUSE]键来开始

如果您按照这种方法来开始录制，则会录制“空”数据，直到您在键盘上弹奏一个音符为止。这对于开始录制一首具有较短的1下或2下Pick-up或预示拍的乐曲非常有用。

● 通过按下STYLE CONTROL[START/STOP]键来开始

在这种情况下伴奏的节奏声部开始播放时，录制也会随之同时开始。

5. 按下SONG[STOP]键来停止录制。

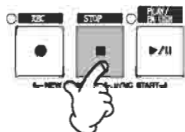

当录制结束时，一条提示您储存录制好的数据的信息则会出现。要关闭这条信息，按下[EXIT]键即可。关于储存您录制的说明参见第7页。

6. 聆听您新录制的弹奏。按下SONG[PLAY/PAUSE]键来播放您刚录制好的弹奏。

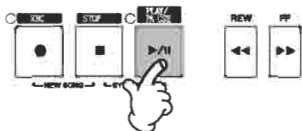

7. 按下[SONG SELECT]键来叫出用于储存您数据的乐曲选择屏幕，然后储存数据至乐曲选择屏幕（第63页）。

多轨录制

一首乐曲包括16个单独的音轨。有了这种方法，您可逐个将数据录制至各音轨。键盘声部和伴奏声部均可进行录制。

1. 同时按下SONG[REC]和SONG [STOP]键

一首空白乐曲（“新乐曲”）被叫出以进行录制。选择用于录制键盘声部（RIGHT 1、RIGHT 2和/或LEFT）（第31页、第74页和第75页）的音色。如果需要的话，同时还可选择一种伴奏类型（第45页）。

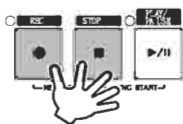

例

录制键盘RIGHT 2声部至音轨2。

按下PART SELECT[RIGHT 2]键来叫出音色选择屏幕，再为RIGHT 2选择一种音色。必须要打开PART ON/OFF [RIGHT 2]键。

使用节拍器

您可在播放节拍器时录制您的弹奏（第30页）。但是节拍器的声音并不会录制下来。

暂停和重新开始您的录制要暂停录制，在录制期间按下SONG[PLAY/PAUSE]即可。要重新开始录制，按照下面所示操作来进行：

- 要进行[TRACK 1]/[TRACK 2]录制，按下SONG[PLAY/PAUSE]即可。
- 要进行[EXTRA TRACKS (STYLES)]录制，按下STYLE CONTROL [SYNC START]键，然后在键盘和弦声部开始弹奏。



CAUTION

如果您在没有执行Save操作（第63页）的情况下选择其他乐曲或关闭电源，那么录制好的乐曲将会丢失。

关于音色
请见137页

同时设定所有9-16音轨至“REC”

按住SONG[REC]键的同时按下SONG [EXTRA TRACKS] (STYLE) 键

当选择MIDI声部时

- 设定单一音轨为MIDI
所有由音轨1-16收到的输入数据均可被录制下来。如果使用外部MIDI键盘或控制器来进行录制,这使您无须在外部装置上设定MIDI传送音轨即可录制。
- 设定数个音轨为MIDI
当使用外部MIDI键盘或控制器来录制时,这将使数据仅可录制在设定的MIDI音轨上,也就意味着外部装置也要设为同样的音轨。

使用同样的速度来录制各音轨

使用节拍器功能(第30页)来按照同样的速度录制各音轨。记住节拍器的声音并不会录制下来。

暂停和重新开始您的录制
见第135页

2. 按住SONG[REC]键的同时,按下[1▲]-[8▲]键来设定想要的音轨为“REC”。

一般来说,键盘声部应录制至音轨1-8,而伴奏应录制至音轨9-16。要取消音轨选择,再次按下SONG[REC]键了。

按下SONG[REC]键的同时,按下[2▲]键来设定音轨2为“REC”。

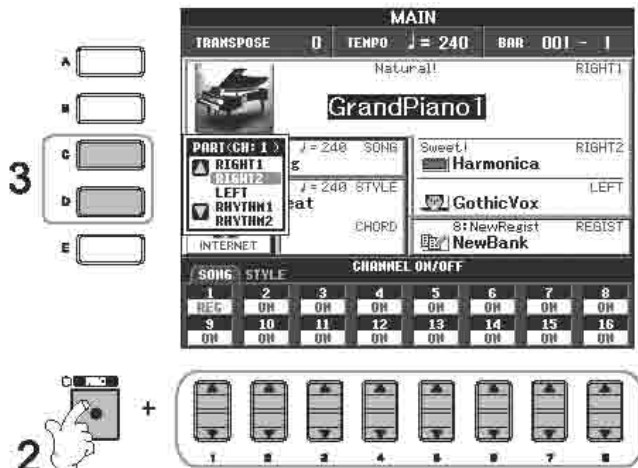

3. 使用[C/D]键来为要录制的音轨选择想要的声部。

这用来确定中哪一声部(键盘或伴奏(节奏1/2、低音等))被录制至第2步中所选的各音轨。默认音轨/声部指定情况见“关于乐曲音轨”一节(第137页)。

按下[D]键来选择“RIGHT2”。

4. 开始录制。

启动的方法同快速录制第4步(第135页)。

5. 按下SONG [STOP]键来停止录制。

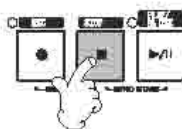

当录制结束时,一条提示您储存录制好的数据的信息则会出现。要关闭这条信息,按下[EXIT]键即可。关于储存乐曲数据的说明参见第8页。

6. 聆听您新录制的弹奏。按下SONG[PLAY/PAUSE]键来播放您刚录制的弹奏。

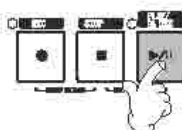

7. 要录制其他音轨,重复第2-6步即可。

8. 按下[SONG SELECT]键来叫出用于储存您数据的乐曲选择屏幕，然后将数据料储存至乐曲选择屏幕（第63页）。



CAUTION
如果您在没有执行Save操作（第63页）的情况下选择其他乐曲或关闭电源，那么录制好的乐曲将会丢失。

关于乐曲音轨

默认音轨/声部指定情况如下所示。

音轨	默认声部		音轨	键盘声部	
1	RIGHT1	 	9	RHYTHM1	
2			10	RHYTHM2	
3			11	BASS	
4			12	CHORD1	
5			13	CHORD2	
6			14	PAD	
7			15	PHRASE1	
8			16	PHRASE2	

关于键盘声部

这里共有3种键盘声部, RIGHT1、RIGHT2和LEFT。作为默认设定, RIGHT1被指定给音轨1-8中的各音轨。一般来说, 键盘声部应录制到音轨1-8上。

关于伴奏声部

作为默认设定, 各伴奏声部被指定给音轨9-16中的各音轨。一般来说, 伴奏声部应录制到音轨9-16上。

- RHYTHM 这是主要伴奏声部, 包括鼓乐和打击乐节奏模式组。通常使用一个鼓组来伴奏。
- BASS 低音声部使用多种适当的乐器声来与伴奏类型相匹配。
- CHORD 这是节奏性和弦伴奏, 一般与钢琴或吉他音色一起使用。
- PAD 这一声部使用延续性高的乐器, 如弦乐、风琴、合音团等。
- PHRASE 这一声部使用强力低音、琶音和弦及其他使伴奏更有趣的音色装饰。

逐步录制

这种方法使您能录制规则的音乐数据, 如旋律与和弦。

逐步录制的基本操作

1. 同时按下SONG[REC]和SONG[STOP]键。
一首空白乐曲（“新乐曲”）被叫出以进行录制。

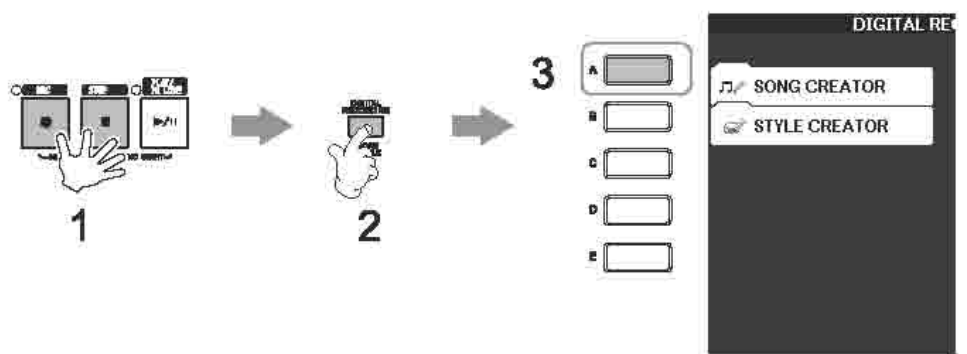

2. 按下[DIGITAL RECORDING]键。
3. 按下[A]键来叫出用于录制/编辑乐曲的Song Creator（乐曲创造机）屏幕。
4. 使用TAB[◀][▶]键来选择适当的选项。
 录制旋律 选择[1-16]选项。
 录制和弦 选择[CHORD]选项。

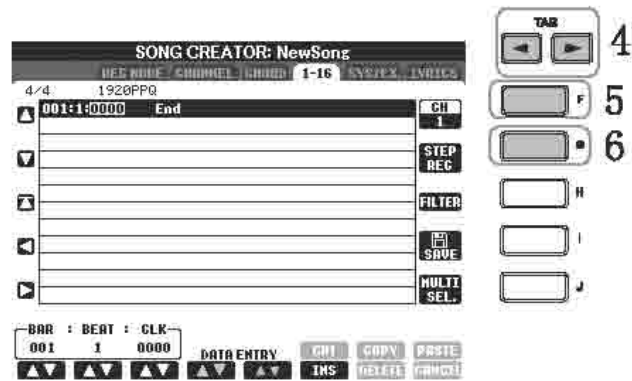

5. 如果您在第4步中选择“1-16”，按下[F]键来选择用于录制的音轨。
6. 按下[G]键来叫出STEP RECORD屏幕。
7. 开始Step Recording（逐步录制）。
 录制旋律 选择139选项。
 录制和弦 选择146选项。

录制旋律

本节使用三个乐谱方面的例子来解释如何逐步录制音符。

例1

这里的解释适用于第138页“逐步录制的基本操作”中的第7步。

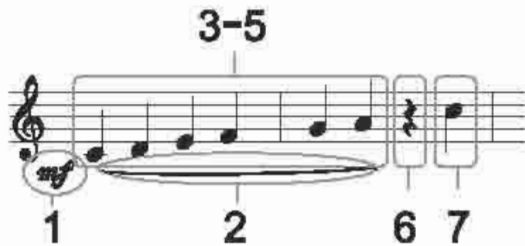

*乐谱中所示数字与下面操作步骤编号相对应。

在叫出Step Record（逐步录制）屏幕后选择用于录制的音色。

1. 按下[G]键来选择“mp”。

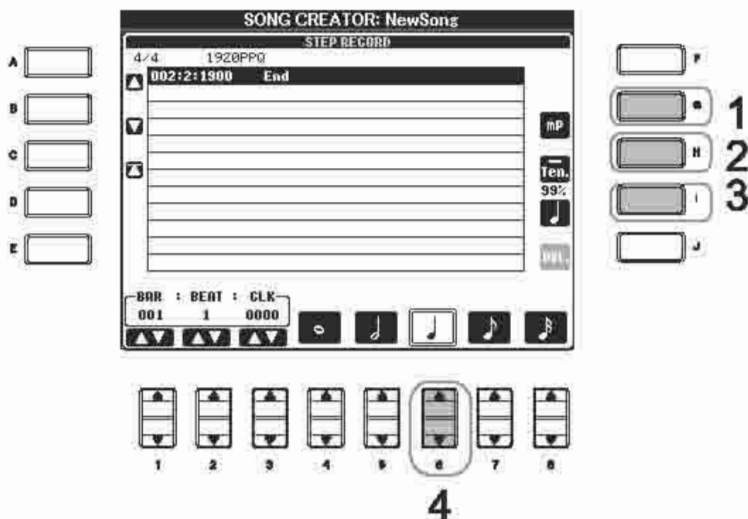

2. 按下[H]键来选择“Tenuto（持续音）”。

3. 按下[I]键来选择“normal（正常）”音符类型。

4. 按下[6▲▼]键来选择4分音符。

5. 根据乐谱例子来按照顺序弹奏C3、D3、E3、F3和A3音键。

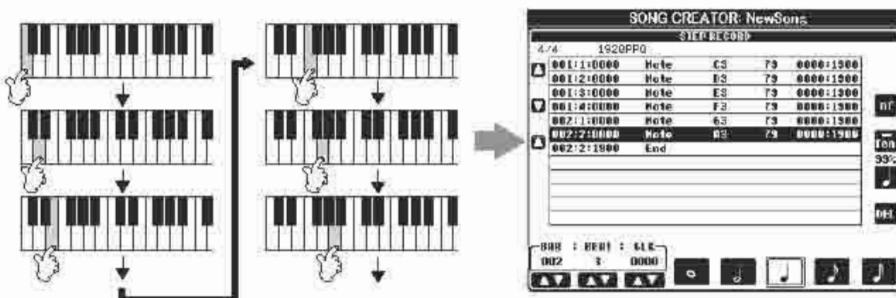

因为乐器上显示的乐谱由所录制的MIDI数据生成，那么它就可能不会完全象下面所示的情况出现。

关于通过[G][H][I]键来选择的项目。
见第141页。

6. 按下[6▲▼]键来输入4分音符休止符。
要输入休止符，使用[4▲▼]-[8▲▼]键即可。（按下一次按键来选择休止符值，然后再按一次来实际输入。）具有特定音长的休止符将会被输入。

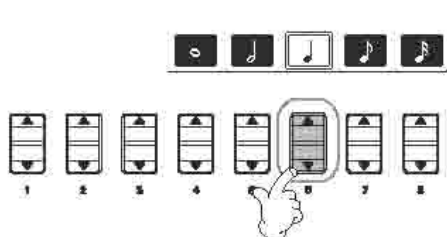

7. 弹奏C4音键。

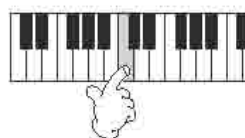

8. 按下SONG[STOP]键来移动游标至乐曲的开始处。

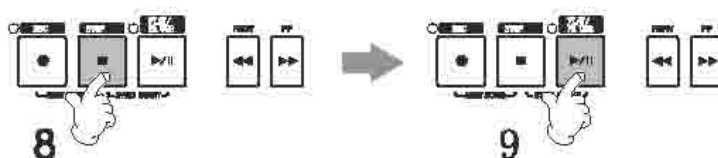

9. 按下SONG[PLAY/PAUSE]键来聆听新输入的音符。

10. 按下[EXIT]键来从Step Record（逐步录制）屏幕退出。
如果您想的话，您还可按照同样的方式来编辑已经录制好的乐曲（第148页）。

11. 按下[I]（SAVE）键来叫出用于储存您数据的乐曲选择屏幕，然后将数据储存至乐曲选择屏幕（第63页）。

CAUTION

如果您在没有执行Save操作（第63页）的情况下选择其他乐曲或关闭电源，那么录制好的乐曲将会丢失。

删除数据

输错的音符可以被删掉。



1. 使用STEP RECORD 屏幕上的[A]/[B]键（第138页）来选择您想要删除的数据料。
2. 按下[J]（DELETE）键来删除所选数据。

关于在逐步录制 (Step Record) 屏幕上的[G][H][I]键来选择的项目

[G]键 确定要输入的音符力度（响度）

项目	要录制的力度
Kbd.Vel (键盘力度)	您弹奏键盘的实际力度
fff	127
ff	111
f	95
mf	79
mp	63
p	47
pp	31
ppp	15

[H]键 确定要输入的音符控制时间（音长）

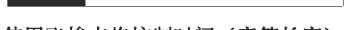
项目	要录制的控制时间
正常	 80%
持续音	 99%
断音	 40%
Staccatissimo	 20%
手动	使用飞梭来将控制时间（音符长度）设定为任何想要的百分比。

[I]键..... 确定要输入的音符类型。按下此键来在三种基本音符类型之间交替切换（屏幕底部的）音符选择：正常、4分音符和3连音符。

关于力度 (Velocity)

力度由您弹奏键盘有多用力来确定。您弹奏键盘越用力，力度值就越高，声音也就越大。力度值可指定在1-127的范围之内。力度值越高，声音就变得越大。

例2

这里的解释适用于第138页“逐步录制的基本操作”中的第7步。*乐谱中所示数字与下面操作步骤编号相对应。

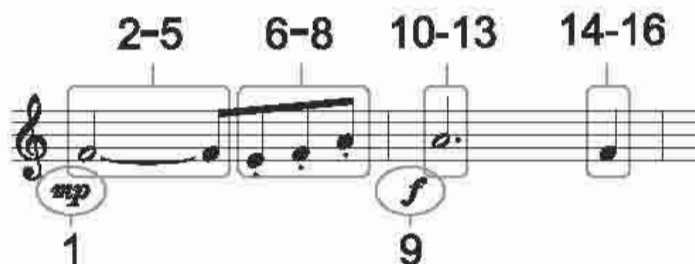

*乐谱中所示数字与下面操作步骤编号相对应。

在这个例子里要记住，其中一步就是要在执行整个操作时按住键盘上的一个音键。在叫出Step Record（逐步录制）屏幕后选择用于录制的音色。

1. 按下[G]键来选择“mp”。

关于通过[G][H][I]键来选择的项目。
见第141页。

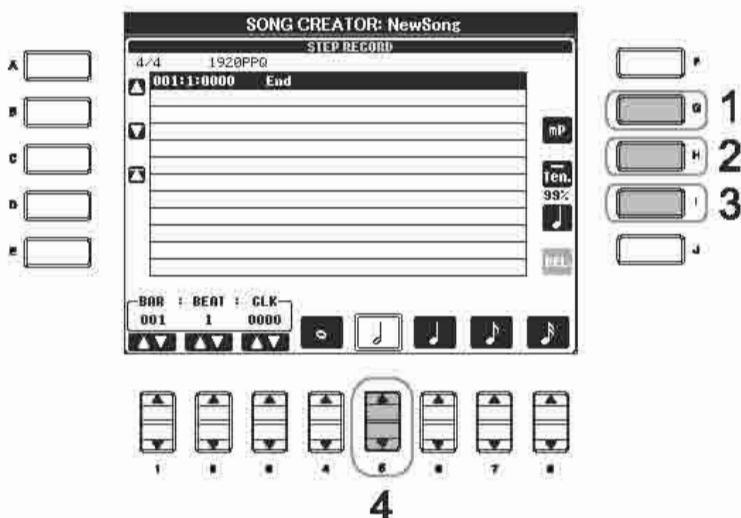

2. 按下[H]键来选择“Tenuto（持续音）”。

3. 按下[I]键来选择“normal（正常）”音符类型。

4. 按下[6▲]键来选择2分音符。

5. 在键盘上按住F3的同时按下[7▲]键。

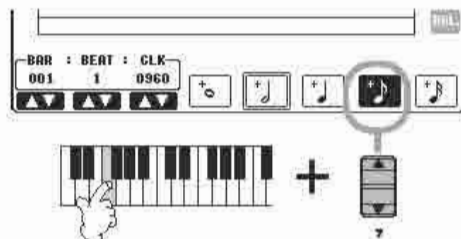

6. 按住[H]键来选择“Staccato（断音）”。

7. 按下[7▲]键来选择8分音符的长度。

8. 根据乐谱例子来按照顺序弹奏E3、F3和A3音键。



9. 按下[G]键来选择“f”。

10. 按下[H]键来选择“Tenuto（持续音）”。

11. 按下[I]键来选择“Dotted（附点音符）”。

12. 按下[5▲]键来选择2分附点音符的长度。

13. 按照例子指定来在键盘上弹奏A3音键。

14. 按下[I]键来选择“Normal（正常）”音符类型。

15. 按下[6▲]键来选择4分音符长度。

16. 按照例子指定来在键盘上弹奏F3音键。

17. 按下SONG[STOP]键来移动游标至乐曲的开始。

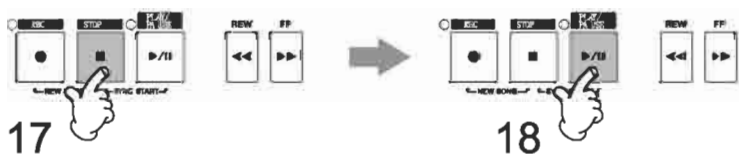

18. 按下SONG[PLAY/PAUSE]键来聆听新输音符。

19. 按下[EXIT]键来退出Step Record（逐步录制）屏幕。
您可按照需要来编辑您录制好的乐曲（第148页）。

20. 按下[I]（SAVE）键来叫出用于储存您数据的乐曲选择屏幕，
然后将数据储存至乐曲选择屏幕（第63页）。



CAUTION

如果您在没有执行Save操作（第63页）的情况下选择其他乐曲或关闭电源，那么录制好的乐曲将会丢失。

例3

这里的解释适用于第138页“逐步录制的基本操作”中的第7步。

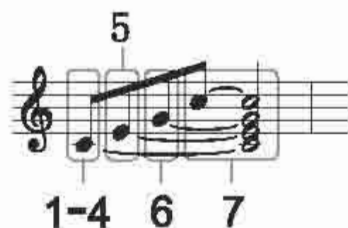

*乐谱中所示数字与下面操作步骤编号相对应。

在这个例子里，记住，其中一步就是要在执行整个操作时按住键盘上的一个音键。在叫出Step Record（逐步录制）屏幕后选择用于录制的音色。

1. 按下[H]键来选择“Normal（正常）”。

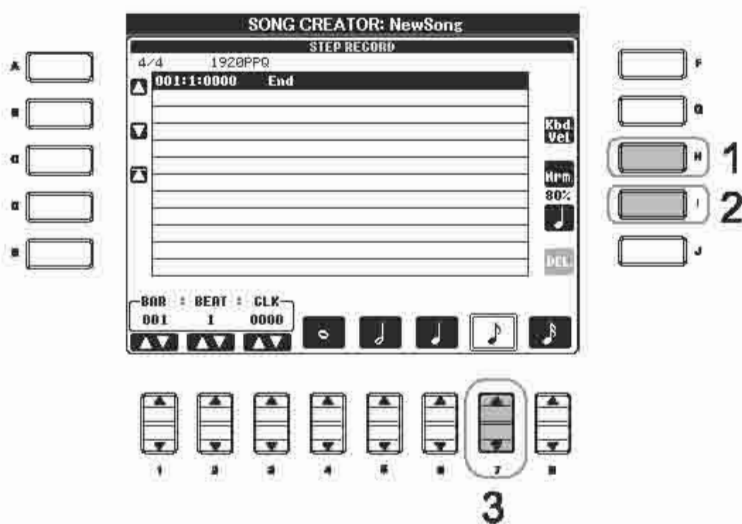

2. 按下[I]键来选择“normal（正常）”音符类型。

3. 按下[7▲▼]键来选择8分音符。

4. 在键盘上按住C3音键的同时按下[7▲▼]键。
不要放开C3音键。在执行以下步骤时要按住它们。

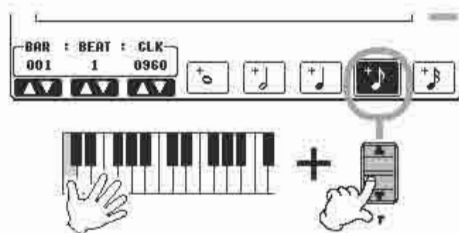

关于通过[G][H][I]键来选择的项目。
见第141页。

5. 在键盘上按住C3和E3音键的同时，按下[7▲▼]键。
不要放开C3和E3音键。在执行以下步骤时要按住它们。

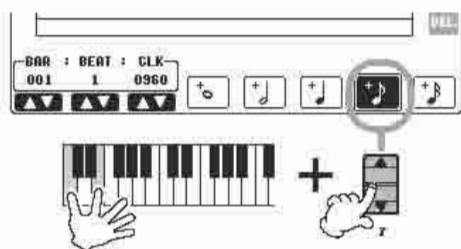

6. 在键盘上按住C3、E3和G3音键的同时，按下[7▲▼]键。
不要放开C3、E3和G3音键。在执行以下步骤时要按住它们。

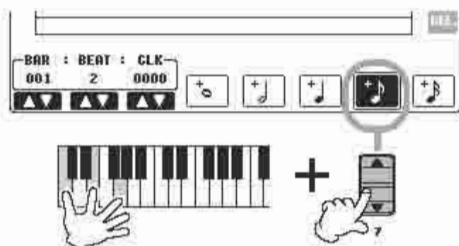

7. 在键盘上按住C3、E3、G3和C4音键的同时，按下[7▲▼]键，
然后再按下[5▲▼]键。
在您按下[5▲▼]键后再放开音键。

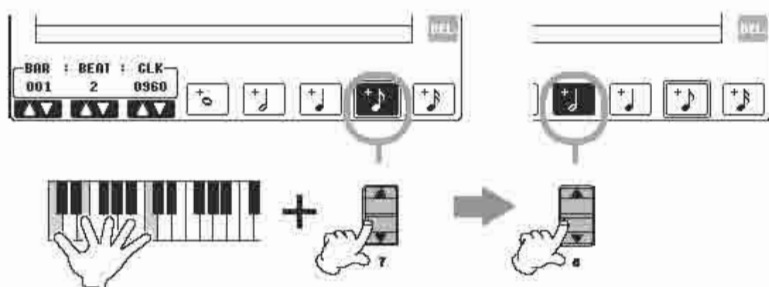

8. 按下SONG[STOP]键来移动游标至乐曲的开始处。
9. 按下SONG[PLAY/PAUSE]键来聆听新输的音符。
10. 按下[EXIT]键来从Step Record（逐步录制）屏幕上退出。
如果您想的话，您还可以编辑您录制好的乐曲（第148页）。
11. 按下[I]（SAVE）键来叫出用于储存您数据的乐曲选择屏幕，
然后将数据储存至乐曲选择屏幕（第63页）。



CAUTION

如果您在没有执行Save操作（第63页）的情况下选择其他乐曲或关闭电源，那么录制好的乐曲将会丢失。

录制和弦

您可通过准确的时间安排来录制和弦及乐段（前奏、主乐段、尾奏等）。这些说明指出如何使用Step Record（逐步录制）功能来录制和弦。这里的解释适用于第138页“逐步录制的基本操作”中的第7步。

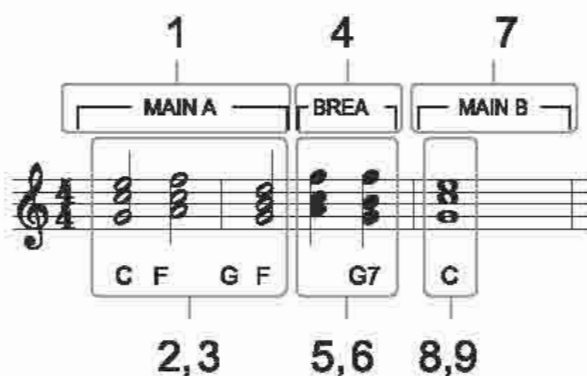

*乐谱中所示数字与下面操作步骤编号相对应。

1. 确定STYLE CONTROL[AUTO FILL IN]键设为OFF，然后按下STYLE CONTROL[MAIN VARIATION A]键。

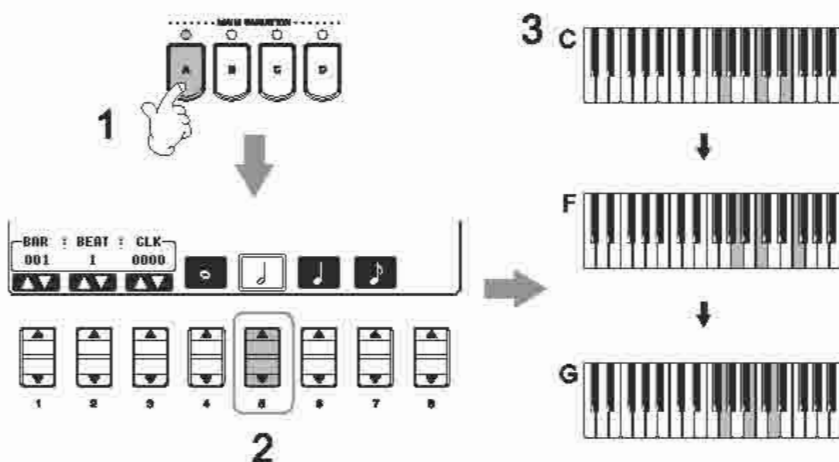

2. 按下[5▲▼]键来选择2分音符长度。
3. 在键盘的和弦乐段弹奏C、F与G和弦。
4. 按下STYLE CONTROL[BREAK]键。

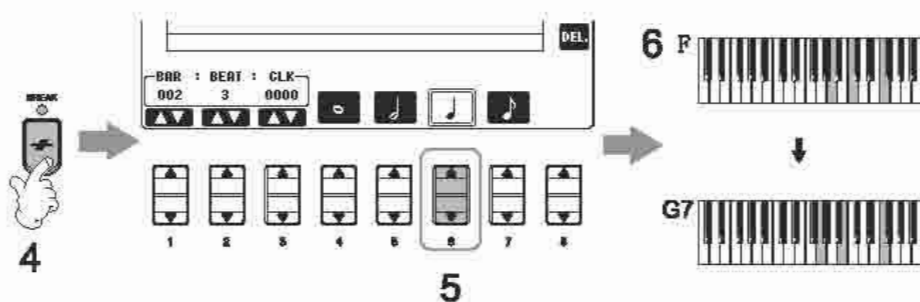

5. 按下[6 ▲▼]键来选择4分音符长度。
6. 在键盘的和弦乐段弹奏F与G7和弦。
7. 按下STYLE CONTROL[MAIN VARIATION B]键。

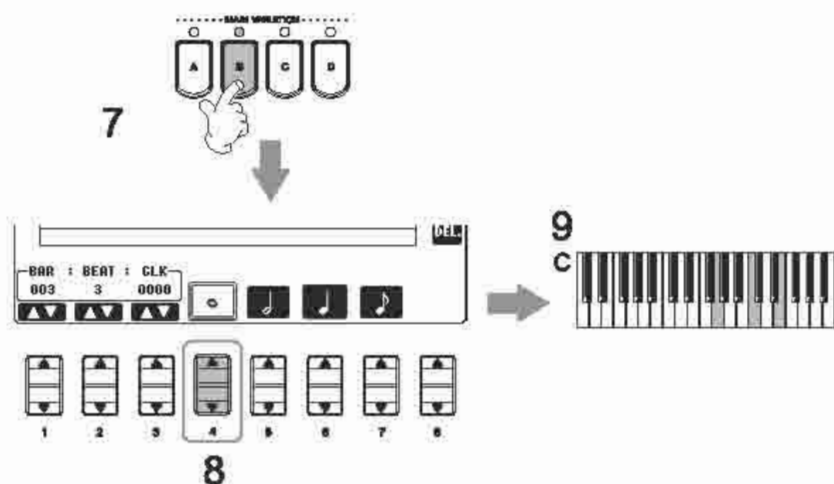

8. 按下[4 ▲▼]键来选择全音符长度。
9. 在键盘的和弦乐段弹奏C和弦。
10. 按下SONG[STOP]键来移动游标至乐曲的开始处。
11. 按下SONG[PLAY/PAUSE]键来聆听新输音符。
12. 按下[EXIT]键来从Step Record（逐步录制）屏幕上退出。
如果您想的话，您还可以编辑您录制好的乐曲（第148页）。
13. 按下[F]（EXPAND）键来将输入的和弦变化数据转换为乐曲数据。
14. 按下[I]（SAVE）键来叫出用于储存您数据的乐曲选择屏幕，然后将数据储存至乐曲选择屏幕（第63页）。



CAUTION

如果您在没有执行Save操作（第63页）的情况下选择其他乐曲或关闭电源，那么录制好的乐曲将会丢失。

删除数据
输错的音符可以删掉（第140页）。

输入过门乐段
打开STYLE CONTROL [AUTO FILL IN]键至ON，然后简单地按下STYLE CONTROL [MAIN VARIATION (A、B、C、D)]键。（适当的过门乐段播放出来，然后自动进入所选的[MAIN VARIATION (A、B、C、D)]模式组播放。

编辑录制好的乐曲

您可编辑您用任一录制方法录制好的乐曲Quick Recording（快速录制）、Multi Track Recording（多轨录制）或Step Recording（逐步录制）。

基本编辑操作

1. 选择一首用于编辑的乐曲。
2. 按下[DIGITAL RECORDING]键。

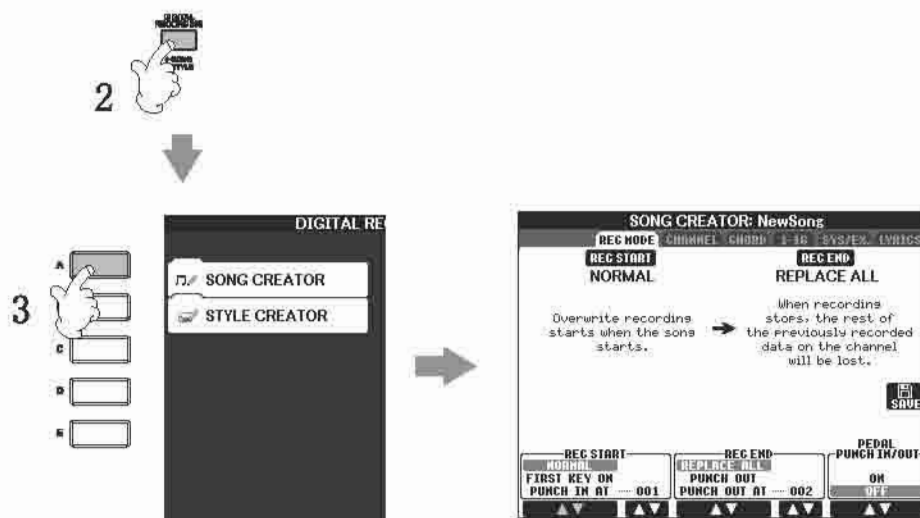

3. 按下[A]键来叫出SONG CREATOR屏幕来录制或编辑乐曲。
4. 使用TAB[◀][▶]键来选择适当的选项并编辑乐曲。

- 重新录制特定的乐段Punch In/Out (REC MODE) 第149页
这用来让您重新录制乐曲中特定的乐段。
- 编辑音轨项目 (CHANNEL) 第150页
这用来让您编辑音轨项目。例如，您可删除数据或按照音轨来移调
- 编辑音符或和弦项目 (CHORD, 1-16) 第153页
这用来让您能改变或删除录制好的音符或和弦。
- 编辑系统项目 (SYS/EX.) 第155页
这用来让您能改变速度或拍号。
- 编辑歌词 (LYRICS) 第156页
这用来让您改变乐曲名称或歌词项目。

重新录制特定的乐段Punch In/Out (REC MODE)

当重新已录制好的乐曲中的特定乐段时，则要使用Punch In/Out功能。如果用这种方法的话，只有Punch In点和Punch Out点之间的数据才会被新录制的数据所覆盖。记住，虽然您将听到Punch In/Out前后的音符正常播放，从而可在Punch In/Out时间安排方面来引导您，但是它们并没有被录制进去。您可用小节编号来提前指定Punch In/Out点，以便自动操作，或者使用脚踏板或简单地弹奏键盘来手动执行Punch In/Out录制。

1. 使用[1 ▲▼]-[6 ▲▼]键来确定重新录制的设定（见下文）。
2. 按住SONG[REC]键时，按下想要的音轨键。

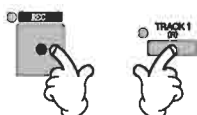

3. 按下SONG[PLAY/PAUSE]键来开始播放。在Punch In点处弹奏键盘，然后在Punch Out点停止录制。
4. 按下[I] (SAVE) 键来叫出用来储存您数据的乐曲选择屏幕，然后将数据储存到乐曲选择屏幕（第63页）。

■ PUNCH In设定

NORMAL	当按下SONG[PLAY/PAUSE]键或您在同步启动模式下弹奏键盘时，覆盖录制则将开始。
FIRST KEY ON	乐曲正常播放，然后您一开始弹奏键盘，覆盖录制也就随着开始。
PUNCH IN AT	乐曲正常播放，直至所指定的Punch In小节起点处为止，然后在这一点开始覆盖录制。您可通过按下[3▲▼]键来设定Punch In小节。

■ PUNCH OUT设定

REPLACE ALL	这要删除录制停止点以后的所有数据。
PUNCH OUT	录制停止的乐曲位置被视为Punch Out点。这种设定保留录制停止点以后的所有数据。
PUNCH OUT AT	实际的覆盖录制仍然继续，直至指定的Punch Out小节起点处（用相应的屏幕按键来设定）。在这一点处录制停止，正常播放则继续。这种设定保留录制停止点以后的所有数据。您可通过按下[6▲▼]键来设定Punch Out小节。



CAUTION

如果您在没有执行Save操作（第63页）的情况下选择其他乐曲或关闭电源，那么录制好的乐曲将会丢失。

使用多种Punch In/Out设定来重新录制的例子

本乐器具有多种不同的方法来供您使用Punch In/Out功能。下面图解所示为重新录制八节乐句中所选小节的各种情况。

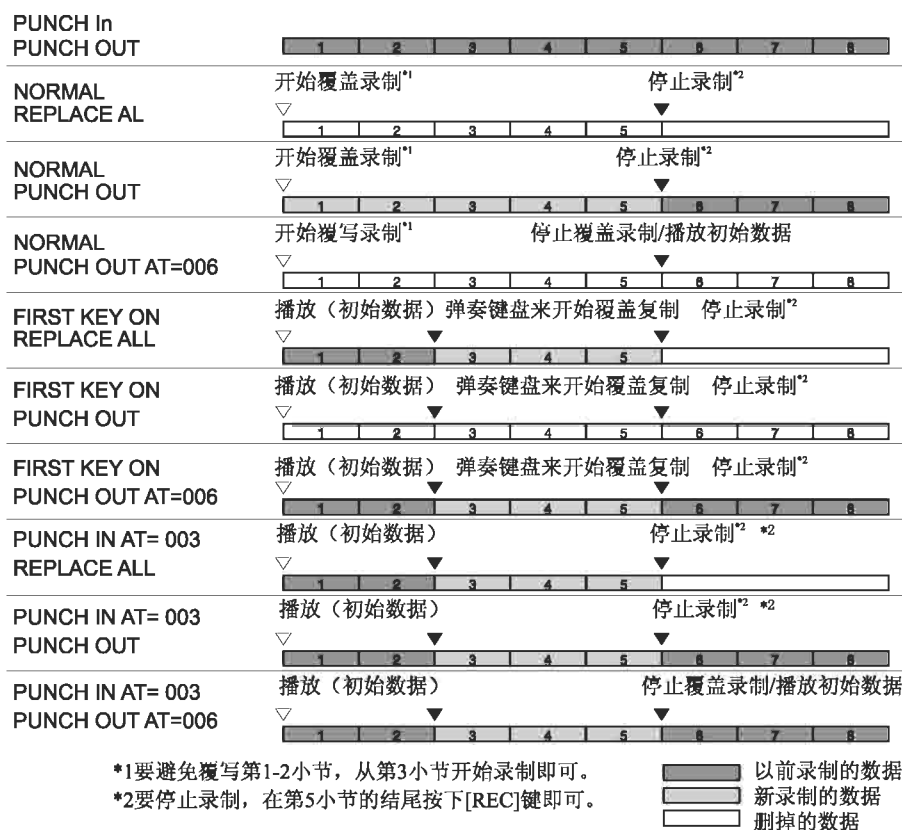

■ 踏板Punch In/Out设定

当这设定为ON时，您可使用可控制延音踏板来控制Punch In和Punch Out点。当乐曲正在播放时，一按下（并按住）可控制延音踏板后即可启用Punch In录制，而放开踏板时则停止录制（Punch Out）。您在播放过程中可经常按下和放开可控制延音踏板，从而进行覆盖重录/停止覆盖重录。注意当踏板Punch In/Out能设为ON时，可控制延音踏板当前的功能则会被取消。

编辑音轨项目（CHANNEL）

这里的解释适用于第148页“编辑基本操作”中的第4步。

1. 使用[A]/[B]键来选择Edit（编辑）菜单（第151页）。

2. 使用[1▲] - [8▲]键来编辑数据。
如果要可用参数的信息，见第151页。

3. 按下[D]（EXECUTE）键来为当前屏幕执行操作。

在操作（SETUP菜单屏幕除外）结束后，此键改为“UNDO”，使您恢复初始数据（如果您不满意操作结果的话）。Undo功能只恢复一层；只有最近的操作才能撤消。

4. 按下[**I**] (**SAVE**) 键来叫出用来储存您数据的乐曲选择屏幕，然后将数据储存到乐曲选择屏幕（第63页）。

■ QUANTIZE菜单

Quantize (量化) 功能使您能校准一个音轨里所有音符的时间安排。例如，如果您要录制右边所示乐句，您可能不能以绝对的准确度来弹奏它，您的弹奏可能会稍微超前或滞后于准确的时间安排。Quantize (量化) 功能正是纠正这一点的便捷方法。



如果您在没有执行Save操作（第63页）的情况下选择其他乐曲或关闭电源，那么录制好的乐曲将会丢失。

音轨	确定乐曲里要量化的音轨。
大小	<p>选择量化大小（分辨率）。要得到最佳结果，您应设定量化大小为音轨里最短的音符值。例如，如果8分音符在音轨里最短，那么您应采用8分音符来作为量化大小。按照8分音符的大小来进行量化后。</p> <p>按照8分音符的大小来进行量化后设定</p> <p>4分音符 8分音符 16分音符 32分音符 16分音符+3连音8分音符*</p> <p>3连音4分音符 3连音8分音符 3连音16分音符 分音符+3连音8分音符* 816分音符+3连音16分音符*</p> <p>标有星号(*)的三种量化大小设定特别方便，因为它们使您能同时量化两种不同的音符值。例如，当一条音轨里同时包括普通8分音符和3连音8分音符时，如果您按照普通8分音符来量化，音轨里所有音符均量化成8分音符，完全消除3连音感。但是如果您使用8分音符+3连音8分音符设定，那么普通音符和3分音符均能得到正确量化。</p>
强度	<p>确定音符将量化到什么样的强度。设定为100%能产生准确的时间安排。如果选择小于100%的数值，音符则会按照指定的百分比来朝着指定的量化拍子变化。采用小于100%的量化大小使您在录制中保留一些“人性”感。</p> <p>Quarter-note length</p> <p>Original data</p> <p>Quantizing strength=100</p> <p>Quantizing strength=50</p>

关于量化大小（分辨率）
量化大小或分辨率指每4分音符的计时数。

■ 删除指定音轨的数据（DELETE菜单）

您可删除乐曲指定音轨里的数据。使用[**1▲▼**]-[**8▲▼**]键来选择数据要被删除的音轨，然后按下[**D**] (**EXECUTE**) 键来执行操作。

■ 混合(糅合)两条指定的音轨数据 (MIX菜单)

这一功能让您混合两条音轨数据并且把结果放在不同的音轨里。它还能让您把数据从一条音轨复制到另一条音轨。

来源1	选择要混合的音轨 (1-16)。所选音轨里的全部MIDI项目都会被复制到目标音轨里。
来源2	选择要混合的音轨 (1-16)。所选音轨里只有音符项目才会被复制到目标音轨里。除了数值1-16外, 还有使您能将数据从来源1复制到目标音轨的“COPY”设定。如果这里选择了“COPY”, 来源1里的数据则会复制到音轨。(初始音轨数据则会保留下来。)
目标音轨	选择混合或复制结果要放入的音轨。

■ CHANNEL TRANSPOSE (音轨移调) 菜单

这使您最多在2个8度音域里以2分音符为单位来移调 (递增或递减) 单个音轨里录制好的数据。

要显示音轨9-16

按下[F]键来在两个音轨屏幕 (音轨1-8、音轨9-16) 之间切换。

将所有音轨同时移调至同样的数值

当按住[G] (ALL CH) 键时, 按住[1▲▼]-[8▲▼]键中的任一键即可。

SETUP菜单

混音器屏幕的当前设定 (第80页) 和其他音色设定均可作为设定数据录制到乐曲的最高位置。当乐曲开始时, 录制到这里的混音器和音色设定则会被自动叫出。

■ 设定录制程序

1. 叫出操作屏幕。

[DIGITAL RECORDING] → [A] SONG CREATOR → TAB[◀]/[▶]
CHANNEL → [B] SETUP

2. 使用[1▲▼]-[7▲▼]键来确定在乐曲开始时会自动叫出的设定。

SONG	录制在混音器上进行的速度设定和所有设定。
KEYBORAD VOICE	录制包括键盘声部 (RIGHT1、2和LEFT) 的音色选择及其开关状态在内的音色设定。这里录制的音色设定和记忆到单键设定里的音色设定一样。这可在一首乐曲里的任意一点进行录制 (此表中其他项目仅可录制到乐曲的开始位置。)
SCORE SETTING	录制乐谱屏幕上的设定。
GUIDE SETTING	录制包括Guide ON/OFF设定在内的引导功能设定。
LYRICS SETTING	录制歌词屏幕上的设定。
MIC SETTING (CVP-305/303)	录制混音器屏幕上的麦克风及和声设定。

3. 按下[8▲]键来在所选项之前的方框里做上标记。

4. 按下[D] (EXECUTE) 键来执行SETUP录制操作。
5. 按下[I] (SAVE) 键来叫出用来储存您资料的乐曲选择屏幕，然后将资料储存到乐曲选择屏幕 (第63页)。

编辑音符或和弦项目 (CHORD, 1-16)

这里的解释适用于第148页 “编辑基本操作” 第4步中的CHORD和1-16选项屏幕。

1. 当选择了1-16选项屏幕，按下[F]键来选择要编辑的音轨。

2. 移动游标至想要的的数据。

上下移动游标 使用[A]/[B]键
 移动游标至顶层数据 按下[C]键
 按照小节/拍子/计时单位来移动游标..... 使用[1▲▼]-[3▲▼]键

3. 编辑数据。

逐行编辑数据

使用[6▲▼]-[8▲]键来剪切/复制/粘贴/插入/删除项目。

编辑数据的各参数

1. 使用[D]/[E]键来选择要编辑的参数。
2. 使用[4▲▼]/[5▲▼]键来编辑参数值。这里也可使用飞梭。要实际输入编辑好数值，将游标从参数处简单移开即可。

恢复初始状态的值，在移动游标之前按[8▼] 取消键

4. 当选择了CHORD选项屏幕，按下[F] (EXPAND) 键来转换此数据为乐曲数据。
5. 按下[I] (SAVE) 键来叫出用来储存您数据的乐曲选择屏幕，然后将数据储存到乐曲选择屏幕 (第63页)。



CAUTION
 如果您在没有执行Save操作 (第63页) 的情况下选择其他乐曲或关闭电源，那么录制好的乐曲将会丢失。

选择多行数据
 按住[J] (MULTI SELECT) 键时，按下[A]/[B]键。

显示特定类型的项目 (FILTER)
 您可选择在[CHORD]和[1-16]选项屏幕上显示的项目类型。例如，当您想只显示音符项目时，这就很方便 (第155页)。



CAUTION
 如果您在没有执行Save操作 (第63页) 的情况下选择其他乐曲或关闭电源，那么录制好的乐曲将会丢失。

关于计时

音符分辨率的单位。量化大小指每4分音符的计时数。在CVP-305/303/301上，1计时相当于1个4分音符的1/192。

关于屏幕上显示的项目

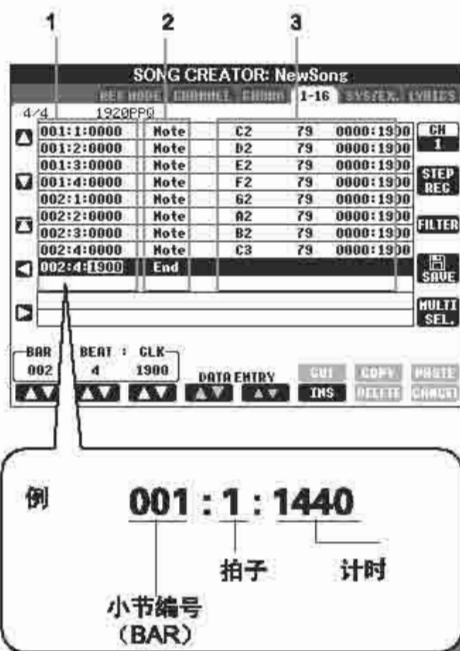

- ❶ 指出相应实项目标位置。同屏幕左下角的说明。
- ❷ 指出项目类型（见下方）。
- ❸ 指出项目值。

1-16 选项屏幕上显示的项目类型

Note	一首乐器的单个音符，包括与所弹琴键相对应的音符编号，以及琴键弹奏力度值和控制时间值（音符长度）。
Ctrl (Control Change)	用来控制音色的设定，如（通过第80页上所述混音器来编辑的）音量、音像设定、过滤器和效果深度等。
Prog (Program Change)	用于选择一种音色的MIDI程序变化编号。
P. Bnd (Pitch Bend)	用于持续改变音色音高的数据。
A. T. (Aftertouch)	弹出一个音符后在琴键上继续施力时则会产生

和弦选项显示屏上的类型

Style	伴奏类型
Tempo	速度
Chord	和弦根音、和弦类型及转位和弦。
Sect	伴奏类型乐段（前奏、主乐段、过门、间歌乐段、尾奏）
OnOff	伴奏各声部（音轨）的开启/关闭状态。
CH.Vol	伴奏各声部（音轨）的音量
S.Vol	所有伴奏的的整体音量

显示特定类型的项目（FILTER）

编辑屏幕上有多项项目显示出来。但是有时可能会难以指出您要编辑的项目，所以这就是Filter（过滤器）派上用场的地方。它让您能设定哪种项目类型显示在编辑屏幕上。

1. 按下编辑屏幕上的[H]（FILTER）键。
2. 使用[2▲]-[5▲]键来选择项目类型。
3. 使用[6▲]/[7▲]键来加上（显示）或清除所选项目前面方框里的标记。
 [H]（ALL ON）……………所有项目类型前的方框都加上标记。
 [I]（NOTE/CHORD）……………只选择NOTE/CHORD类型。
 [J]（INVERT）……………改变所有方框标记的设定。换言之，在所有以前未选择过的方框里输入标记。反之亦然。
4. 按下[EXIT]键来执行设定。
 按下[C]-[E]键来叫出下面所示的各Filter屏幕。
 MAIN……………叫出Main Filter（主过滤器）屏幕。
 CTRL CHG……………叫出Control Change Filter（控制变化过滤器）屏幕。
 STYLE……………叫出Accompaniment Style Filter（伴奏类型过滤器）屏幕。

编辑System Exclusive Events（系统状态项目） （SYS/EX.）

这里的解释适用于第148页“编辑基本操作”第4步中的[SYS/EX]选项屏幕。您可从这个屏幕上编辑录制好的，不属于特定音轨的系统状态项目，如速度和拍子（拍号）。这里的操作基本上和第153页“编辑音符或和弦项目”中的操作一样。

系统项目

ScBar (Score Start Bar)	设定一首乐曲的开始小节。
Tempo	设定速度值。
Time (Time Signature)	设定拍号。
Key (Key Signature)	设定屏幕上所显示乐谱上的调号和大调/小调。
XGPm(XG Parameters)	让您做好XG参数的多种细节变化。有关细节，参见各数据列表中的“MIDI数据格式”。
SysEx (System exclusive)	在乐曲中显示系统状态数据。记住，这里您不能创建新数据或改变数据内容，但您可以删除、剪切、复制和粘贴数据。
Meta (Meta Event)	在乐曲中显示SMF Meta项目。记住，这里您不能创建新数据或改变数据内容，但您可以删除、剪切、复制和粘贴数据。

按下[I]（SAVE）键来叫出用来储存您数据的乐曲选择屏幕，然后将数据储存在乐曲选择屏幕（第63页）。



CAUTION
 如果您在没有执行Save操作（第63页）的情况下选择其他乐曲或关闭电源，那么录制好的乐曲将会丢失。

编辑歌词 (LYRICS)

这里的解释适用于第148页“编辑基本操作”第4步中的LYRICS选项屏幕。您可从这个屏幕上编辑录制好的歌词项目。这里的操作基本上和第153页“编辑音符或和弦项目”中的操作一样。

歌词项目

Name	让您能输入乐曲名称。
Lyrics	让您能输入歌词。
Control Codes	CR 输入歌词文本的换行符。 LF 在数码钢琴上不可用。这种项目在一些MIDI装置上可删除当前显示的歌词并显示下一套歌词。

输入并编辑歌词

1. 使用[4 ▲▼]/[5 ▲▼] (DATA ENTRY) 键来叫出歌词编辑屏幕。
这里的操作同“输入字符”一节 (第67页)。
2. 按下[I] (SAVE) 键来叫出用来储存您数据的乐曲选择屏幕，然后将数据储存到乐曲选择屏幕 (第63页)。



CAUTION

如果您在没有执行Save操作 (第63页) 的情况下选择其他乐曲或关闭电源，那么录制好的乐曲将会丢失。

参见快速入门页面

在乐曲播放(卡拉OK)或您自己弹奏的伴奏下歌唱 ...	第52页
连接麦克风 (CVP-305/303)	第52页
使用歌词屏幕来唱歌	第53页
卡拉OK的便捷功能	第53页
调整速度	第30页
移调	第53页
在您的音色上加入效果	第54页
在您的音色上加上和声	第54页
使用正确的音高来练习歌唱 (Vocal Cue TIME)	第131页
使用您自己弹奏来唱歌的便捷功能	第55页
改变基调 (移调)	第55页
在乐器和电视上分别显示乐谱和歌词 (CVP-305)	第56页
在乐曲之间进行通告	第56页
通过您的音色来控制播放时间安排	第131页

编辑和声参数

本节简单地介绍了如何创建您自己的和声 (第54页) 类型并列出编辑的详细参数。本乐器最多可创建和储存10种和声类型。

1. 按下[MIC SETTING/VOCAL HARMONY]键。

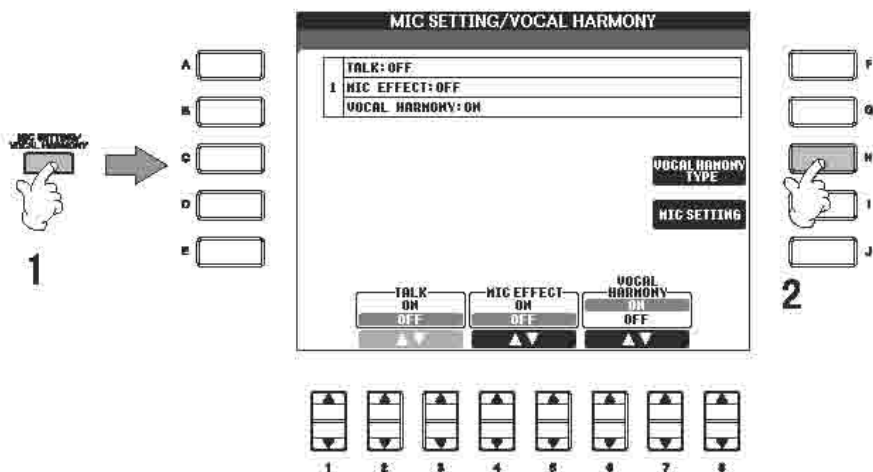

2. 按下[H] (VOCAL HARMONY TYPE) 键来叫出VOCAL HARMONY TYPE选择屏幕。

3. 按下[A]-[J]键中的任一键来选择要编辑的一种和声类型。

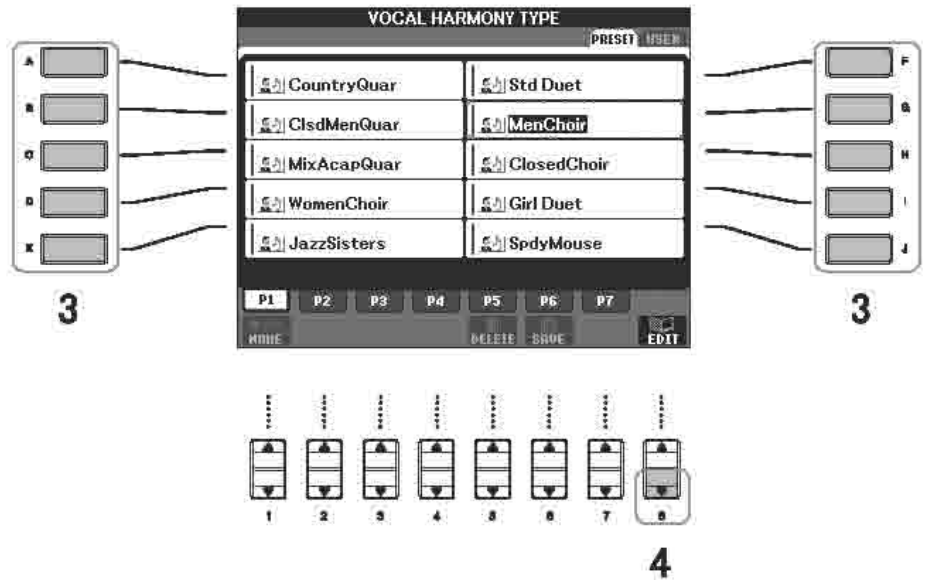

4. 按下[8▼] (EDIT) 键来叫出VOCAL HARMONY EDIT屏幕。

5. 如果您想要重新选择Vocal Harmony类型，使用[1▲]/[2▲]键即可。或者您可按下[8▲] (RETURN) 键来返回 Vocal Harmony选择屏幕，重新选择Vocal Harmony类型。

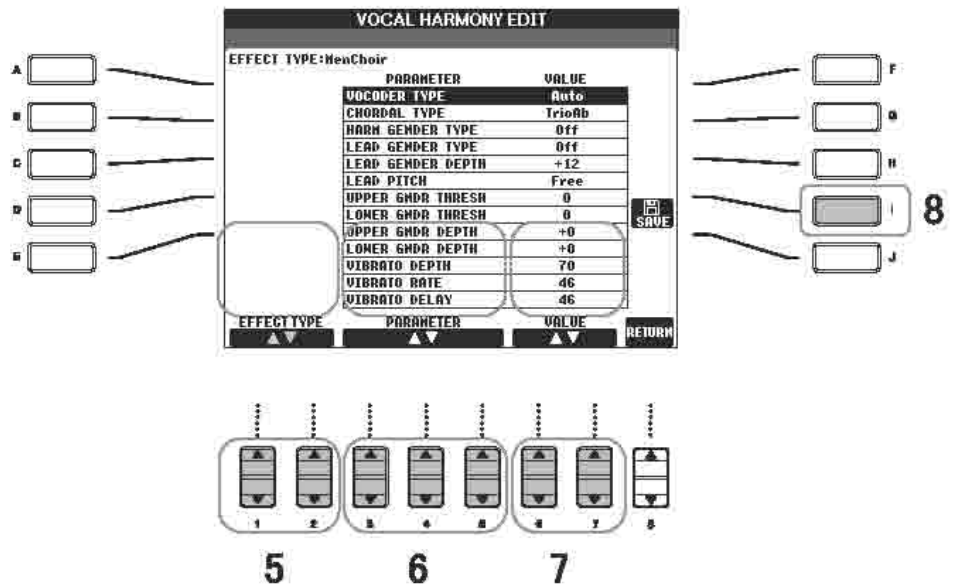

6. 使用[3▲]-[5▲]键来选择您要编辑的参数 (第159页)。

7. 设定上面所选的参数值。

8. 按下[I]键来储存您编辑的Vocal Harmony类型 (第63页)。

CAUTION

如果您在没有执行Save操作 (第63页) 的情况下选择其他和声类型或关闭电源, 那么这里的设定将会丢失。

VOCAL HARMONY EDIT屏幕上可编辑的参数

VOCODER TYPE	确定当和声模式（第163页）设为“VOCODER”时，和声音符如何应用到麦克风的聲音上。
CHORDAL TYPE	确定当和声模式（第163页）设为“CHORDAL”时，和声音符如何应用到麦克风的聲音上。
HARMONY GENDER TYPE	确定是否改变和声类型。 Off 和声类型不改变。 Auto 和声类型自动改变。
LEAD GENDER TYPE	确定是否改变以及如何改变主音色（即麦克风直接发出的声音）类型。请注意和声音符的数量根据所选类型而有所不同。当设为Off时，则产生3个和声音符。其他设定则产生两个和声音符。 Off 音乐类型不改变。 Unison 音乐类型不改变。您可调整下面的LEAD GENDER DEPTH。 Male 相应的音乐类型变化应用到主音色上。 Female 相应的音乐类型变化应用到主音色上。
LEAD GENDER DEPTH	调整主音色变化水平。这在上面的LEAD GENDER TYPE 被设为除Off之外的设定时可用。该数值越高，和声音色则越“娇柔”，数值越低，和声音色则越“强壮”。
LEAD PITCH CORRECTION	当选择“Correct”时，主音色音高则以精确的半音为单位来转换。此参数只在上面LEAD GENDER TYPE被设为除Off之外的设定时才有效。
UPPER GENDER THRESHOLD	当和声音高在主音色音高以上达到或超过指定的半音数时，则会产生音乐类型变化。
LOWER GENDER THRESHOLD	当和声音高在主音色音高以下达到或超过的半音数时，则会产生音乐类型变化。
UPPER GENDER DEPTH	调整高于UPPER GENDER THRESHOLD的和声音符的音乐类型变化程度。该数值越高，和声音色则越“娇柔”，数值越低，和声音色则越“强壮”。
LOWER GENDER DEPTH	调整低于LOWER GENDER THRESHOLD的和声音符的音乐类型变化程度。该数值越高，和声音色则越“娇柔”，数值越低，和声音色则越“强壮”。
VIBRATO DEPTH	确定应用到和声上的颤音深度。当上面的LEAD GENDER TYPE设为Off以外的设定时，则此设定还会影响主音色。
VIBRATO RATE	确定颤音效果速度。当上面的LEAD GENDER TYPE设为Off以外的设定时，则此设定还会影响主音色。
VIBRATO DELAY	指定颤音效果开始前产生音符所延迟的长度。该数值越高，延迟时间则越长。

HARMONY1/2/3 VOLUME	确定第一（最低）、第二和第三（最高）和声音符的音量。
HARMONY1/2/3 PAN	指定第一（最低）、第二和第三（最高）和声音符的立体声（音像设定）位置。 Random 无论何时弹奏键盘，声音的的立体声位置均将会随机改变。 当和声模式（第163页）设为“VOCODER”或“CHORDAL”时，这种设定将非常有效。 L63>R-C-L<R63 L63>R的设定使声音靠近左边，C则是在中间，而L<R63则是靠近右边。
HARMONY1/2/3 DETUNE	按照指定cent数来去掉第一（最低）、第二和第三（最高）和声音符。
PITCH TO NOTE	此设定为“ON”，您可根据您的音色来“弹奏”数码钢琴的音色。（数码钢琴跟踪您的音色，然后将其转换为音源的音符数据，但是要记住您音色的动态变化并不影响音源的音量。）
PITCH TO NOTE PART	确定当Pitch to Note参数处于“ON”时，数码钢琴的哪一声部由主音色控制。

调整麦克风及和声

1. 按下[MIC SETTING/VOCAL HARMONY]键。

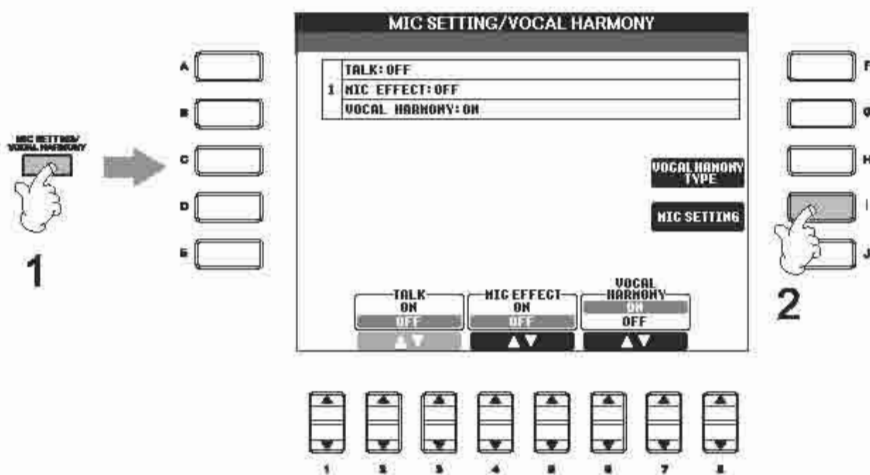

2. 按下[I]（MIC SETTING）键来叫出MICROPHONE SETTING屏幕。

3. 按下TAB[◀]键来选择OVERALL SETTING选项屏幕。

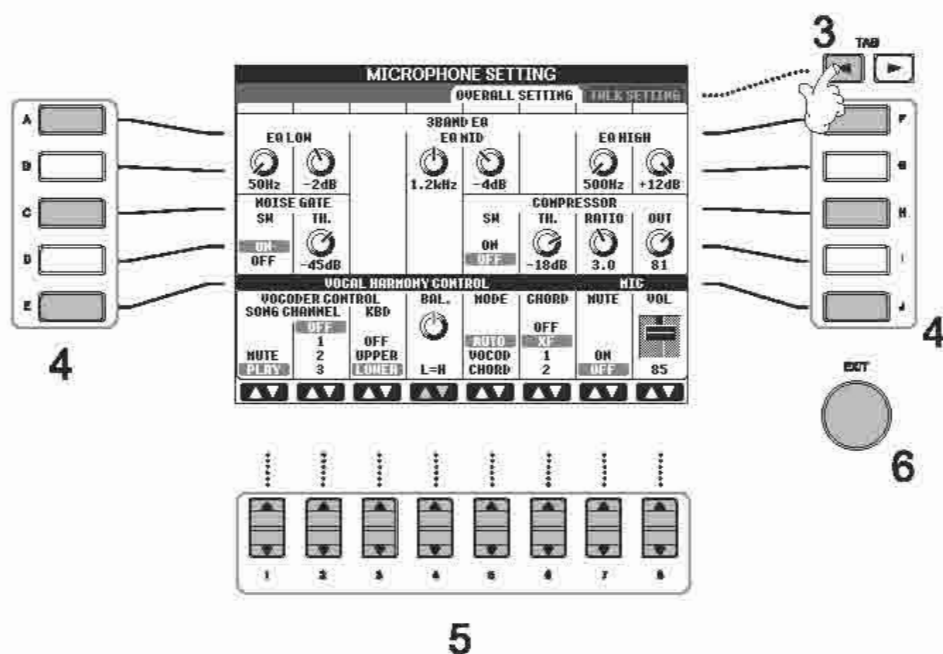

4. 使用[A]-[J]键来选择要调整的项目（参数）（见下文）。
5. 使用[1▲▼]-[8▲▼]键来设定数值。
6. 按下[EXIT]键来从MICROPHONE SETTING屏幕退出。

OVERALL SETTING选项屏幕上的可调整项（参数）

■ 3BAND EQ

均衡器（也称作“EQ”）是一种将频率范围分为多重频宽的处理器，其中频宽可根据需要增加或减少以适应总频率响应水平。数码钢琴具有用于麦克风音色的3频宽（LOW、MID和HIGH）高级数码均衡器功能。

- Hz
调整相应频宽的中心频率。
- dB
增加或减去相应频宽的水平，最大达12dB。

■ NOISE GATE（噪声门限）

当从麦克风的输入低于指定值时，这种效果将消除输入信号的声音。这能有效减去外来的噪音，让想要的信号（声乐等）通过。

- SW（Switch）
这将打开或关闭Noise Gate。
- TH.（Threshold）
这将调整噪声门限开始打开时的输入水平。



CAUTION

在您退出此屏幕时，OVERALL SETTING选项屏幕里设定则会自动储存至乐器里。但是如果您在没有退出此屏幕的情况下关闭电源，设定将会丢失。

■ **COMPRESSOR (压缩程序)**

当麦克风输入信号超过指定值时，这种效果则会抑制输出。这对消除有着很大不同动态特征的声音非常有用。它能有效地“压缩”信号，使柔和的声部声音更大，而较高的声部则更柔和一些。

- **SW (Switch)**
这将打开或关闭Compressor。
- **TH. (Threshold)**
这将调整开始压缩时的输入水平。
- **RATIO**
这可调整压缩率。
- **OUT**
这可调整最终的输出水平。

■ **VOCAL HARMONY CONTROL (和声控制)**

以下参数设定如何控制和声。

- **VOCODER CONTROL (声音合成控制)**
Vocoder模式（第163页）下的和声效果由音符数据（您在键盘上弹奏的音符和乐曲数据的音符）控制。此参数让您能设定用哪些音符来控制 and 和声。

SONG CHANNEL	<p>MUTE/PLAY 当设定为“MUTE”时，下面所选（用来控制和声）的音轨在乐曲播放期间则会被消音（关闭）。</p> <p>OFF/音轨1-16 当设定为“OFF”时，乐曲数据对和声的控制则会关闭。如果设定为数值1-16中的任一值，（根据数码钢琴或外部MIDI编曲器上的乐曲弹奏并）包含在相应音轨里的音符数据则用来控制和声。这一设定与SONG SETTING屏幕上的HARMONY Ch设定相链接（第131页）。</p>
KEYBOARD	<p>OFF 键盘对和声的控制会被关闭。</p> <p>UPPER 分键点右边弹奏的音符控制和声。</p> <p>LOWER 分键点左边弹奏的音符控制和声。</p>

- **BAL**
这让您能设定主乐声与和声之间的平衡。提高这一数值可增加和声音量，并降低主乐声的音量。
当这设为L<H63（L：主乐声，H：和声），那么只输出和声。当它设定为L63>H，那么只输出主乐声。

● **MODE (模式)**

所有和声类型均属于以下三种用不同方式来生成和声的模式之一。和声效果依和声模式而定，而这一参数设定和声如何应用到您的音色中。三种模式详述如下：

AUTO	当[ACMP ON/OFF]或[LEFT]设定为[ON]时，并且如果乐曲中含有和弦。模式自动设定为CHORDAL。而在其他情况下，这种模式设定为VOCODER。
VOCODER	和声音符由您在钢琴上弹奏的音符和/或乐曲音符控制。您可设定Vocoder效果是由您的键盘弹奏控制，还是由乐曲数据控制（第162页
CHORDAL	和声音符由以下三种和声类型控制：在键盘和弦乐段弹奏的和弦（[ACMP]打开）；在键盘LEFT音色乐段弹奏的和弦（[ACMP]关闭，[LEFT]打开）；乐曲资料中包含的用于控制和声的和弦。（如果乐曲中不包括和弦资料，则不可用）。

● **CHORD (和弦)**

以下参数设定录制好的乐曲中有哪些数据用于和弦检测。

OFF	不能从乐曲数据中检测出和弦。
XF	XF格式的和弦用于和声。
1-16	从指定乐曲音轨中的音符数据中检测出和弦。

■ **MIC**

下列参数设定如何控制麦克风的聲音。

● **MUTE**

当设为ON时，麦克风的聲音则将关闭。

● **VOLUME**

调整麦克风的输出音量。

讲话设定

这一功能让您为乐曲之间的通告进行特别设定，并和您歌唱功能的设定隔开。

1. 按下[MIC SETTING/VOCAL HARMONY]键来叫出MIC SETTING/VOCAL HARMONY屏幕。

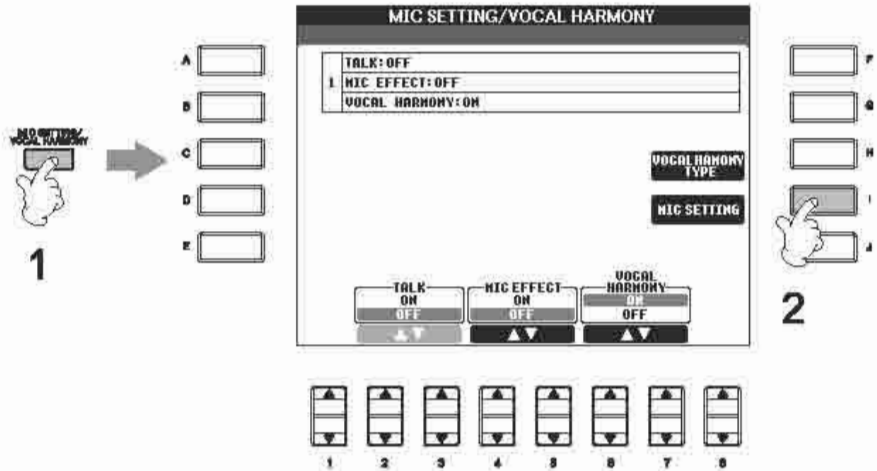

2. 按下[I] (MIC SETTING) 键来叫出MICROPHONE SETTING屏幕。

3. 按下TAB [▶] 键来选择TALK SETTING选项屏幕。

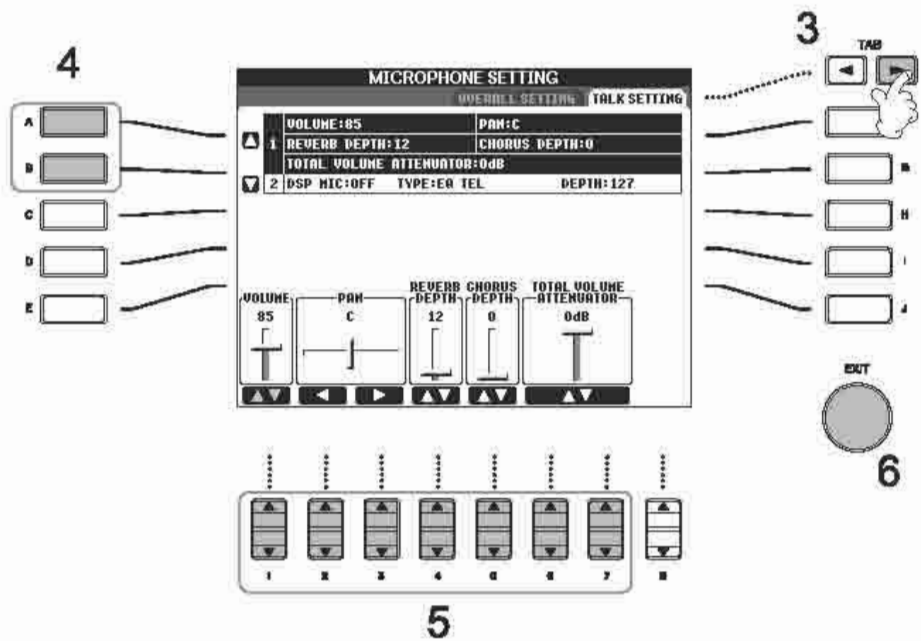

4. 使用[A/B]键来选择要设定的项目（参数）（第165页）。

5. 使用[1▲]-[7▲]键来设定数值。

6. 按下[EXIT]键来退出MICROPHONE SETTING屏幕。

⚠ CAUTION

在您退出此屏幕时，TALK SETTING选项屏幕里设定则会自动储存至乐器里。但是如果您在没有退出此屏幕的情况下关闭电源，设定将会丢失。

TALK SETTING选项屏幕上的可调整项目（参数）

VOLUME	这用来设定麦克风的输出音量。
PAN	这用来设定麦克风的立体声音像定位。
REVERB DEPTH	这用来设定应用于麦克风上的混响效果深度。
CHORUS DEPTH	这用来设定应用于麦克风的合音效果深度。
TOTAL VOLUME ATTENUATOR	这用来设定应用于整体声音的衰减量（麦克风输入除外），使您能有效地调整您的音色和整个乐曲声音的平衡。
DSP MIC ON/OFF	这用来打开/关闭应用到麦克风声音上的DSP效果。
DSP MIC TYPE	这用来选择应用到麦克风声音上的DSP效果类型。
DSP MIC DEPTH	这用来设定应用到麦克风声音上的DSP效果深度。

直接连接数码钢琴至Internet

当直接连接数码钢琴至Internet时可打开特别的数码钢琴网站。

按照Internet连接，由于和提供商之间的协议，您可能不能连接两台或两台以上的装置（例如一台电脑和乐器）。这意味着您不能和数码钢琴连接。如有疑问的话，检查一下您的协议或和您的提供商联系。

一些类型的调制解调器需要HUB网络来同时连接至数台装置（如电脑、乐器等）。

您可通过直接连接数码钢琴至Internet来从专门的数码钢琴网站购买和下载乐曲数据与其他类型的数据。这一节包括与电脑及在线通信有关的术语在内。如果有您不熟悉的术语，参见Internet术语表。

连接乐器至Internet

您可通过路由器或装有路由器的调制解调器来连接乐器至全天在线连接装置（ADSL、光纤、宽频Internet）。有关连接（以及相容的LAN适配器、路由器等信息）的说明参见雅马哈数码钢琴网站：

CVP-305 <http://music.yamaha.com/CVP-305>

CVP-303 <http://music.yamaha.com/CVP-303>

CVP-301 <http://music.yamaha.com/CVP-301>

因为乐器本身没有调制解调器或路由器设定，所以在连接乐器之前用一台电脑来连接Internet并上线。

要使用Internet连接，您将首先要预订Internet服务或提供商。

有关连接的例子1：

通过缆线来连接（使用不带路由器的调制解调器）

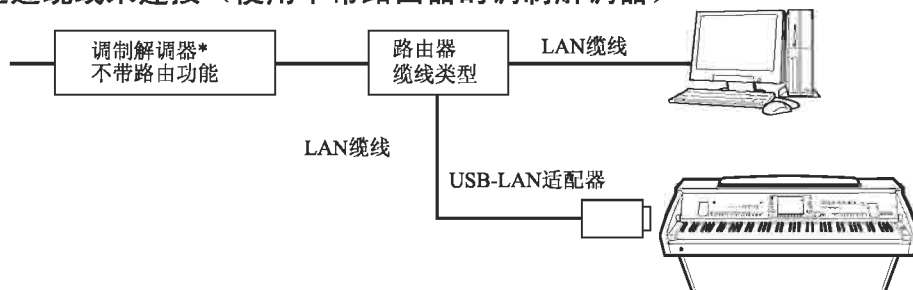

*这里，“调制解调器”指ADSL调制解调器、光学网络装置（ONU）或宽频调制解调器。

有关连接的例子2：

通过缆线来连接（使用带路由器的调制解调器）

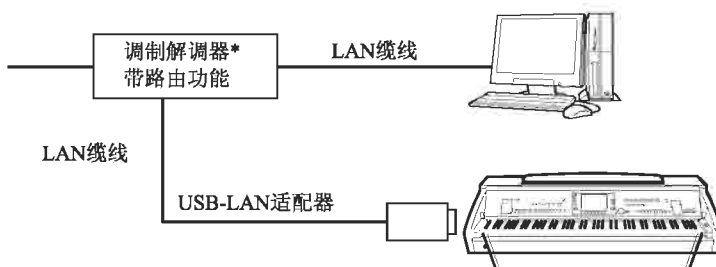

有关连接的例子3：无线连接

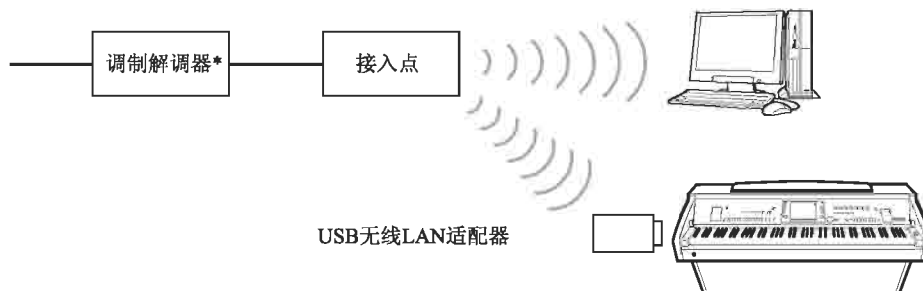

*这里，“调制解调器”指ADSL调制解调器、光学网络装置（ONU）或宽频调制解调器。

访问专门的数码钢琴网站

您从专门的数码钢琴网站上可试听和购买乐曲数据。如果要访问网站，当乐器和Internet连接时按下主屏幕上的[E] (INTERNET) 键即可。

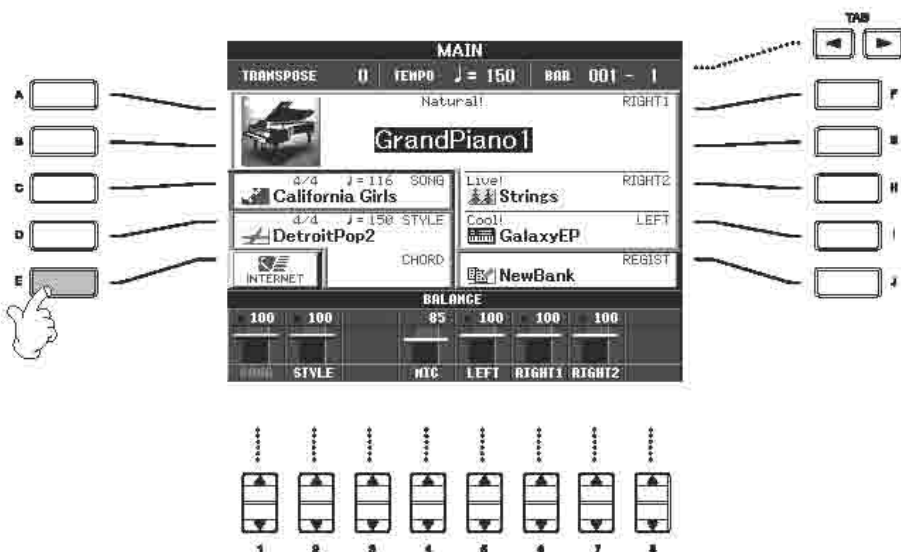

返回主屏幕

您只要简单地按下[DIRECT ACCESS]键, 然后再按[EXIT]键即可方便地从其他屏幕返回主屏幕。

输入字符

如果要了解在网上输入字符的说明, 参见第168页。

要关闭网站屏幕, 并返回乐器操作屏幕的话, 按下[EXIT]键即可。

专门数码网站上的操作

滚动屏幕

当网页在乐器浏览器屏幕上显示范围太大, 一次不能显示全部内容时, 滚动栏则会在屏幕的右边出现。使用飞梭来在屏幕上滚动, 以浏览那些没有在页面上显示的部分。

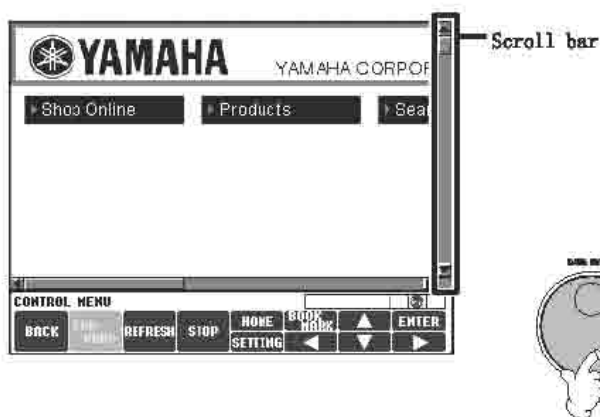

打开链接

当页面上有链接时，它将会以按键或带色文本的形式显示出来。要选择链接，按下[6▼]/[7▲]/[8▼]键即可。按下[8▲]（ENTER）键来实际叫出链接目标页面。

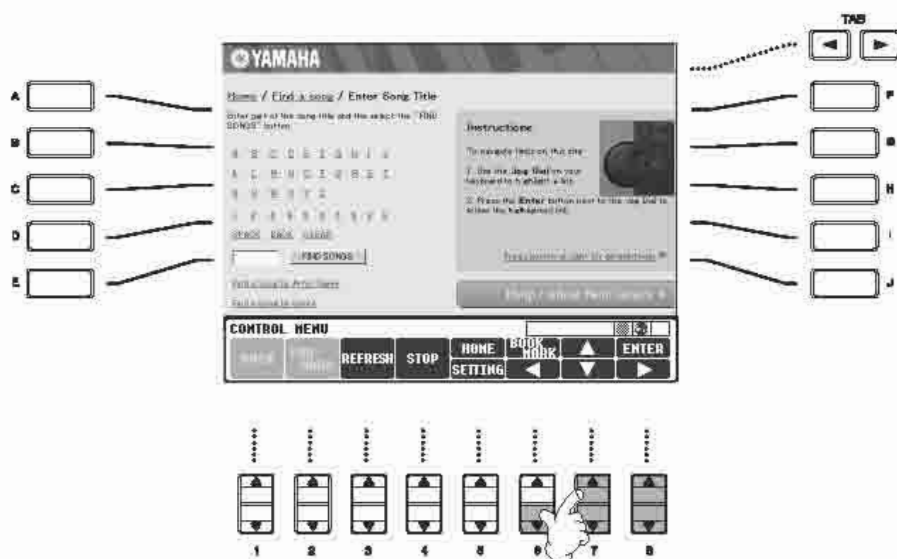

您还可使用飞梭并按下[ENTER]键来选择和叫出链接。

输入字符

本节解释了如何在网站内输入字符，从而可输入密码或搜索数据等。

1. 当域里有用于字符输入的游标出现（如密码框或其他域；见上面的“打开链接”），按下[ENTER]键来叫出字符输出屏幕。

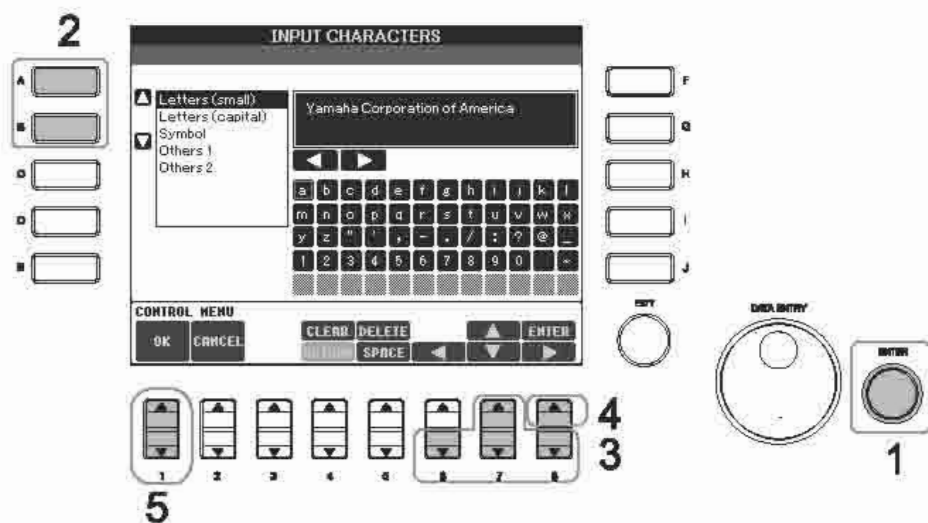

2. 按下[A]/[B]键来选择想要的字符类型。

3. 使用[6▼]/[7▲]/[8▼]键来移动红色加亮区至想要的字符。

您还可使用飞梭来移动红色加亮区至想要的位置。

4. 按下[8▲] (ENTER) 键来输入字符。

您还可按下音色[ENTER]键来输入字符。

删除字符

- 要删除前一个字符，按下[5▲] (DELETE) 键即可。
- 要删除特定的字符
 1. 移动游标至您想要删除的字符。
 - 1-1 使用[6▼]/[7▲]/[8▼]键来移动游标至字符框下的“◀▶”。
 - 1-2 按下[8▲] (ENTER) 键来移动游标。
 2. 按下[5▲] (DELETE) 键来删除字符。
- 要一次删除所有字符，按下[4▲] (CLEAR) 键即可。

插入字符

1. 移动游标至想要的位置。

使用上面“删除字符”第1步中的同样操作。
2. 使用[6▲]/[7▲]/[8▼]键来移动红色加亮区至想要的字符。
3. 按下[8▲] (ENTER) 键来输入字符。

输入空格

1. 移动游标至想要的位置。

使用上面“删除字符”第1步中的同样操作。
2. 按下[5▼] (SPACE) 键来输入一个空格。

输入换行符 (Return)

当选择可以输入数行的文本框时，则要按下[4▼] (RETURN) 键来输入换行符。

5. 按下[1▲] (OK) 键来实际输入字符。

要取消操作，按下[2▲] (CANCEL) 键即可。

返回前面的网页

要返回前面所选网页，按下[1▲] (BACK) 键即可。要返回按下[1▲] (BACK) 键之前所选的页面，按下[2▲] (FORWARD) 键即可。

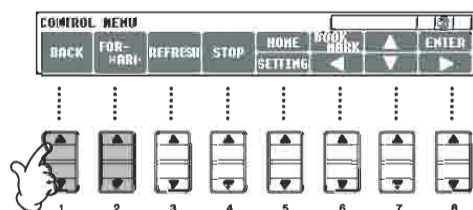

刷新网页/取消载入页面

要刷新网页（以设定您已得到最新版本的页面或试着重新载入）的话，按下[3▲▼]（REFRESH）键即可。

要取消页面载入（如果页面在很长时间内都没有打开）的话，按下[4▲▼]（STOP）即可。

监控Internet连接状态

Internet屏幕右下角的三个图标指出Internet连接的当前状态。

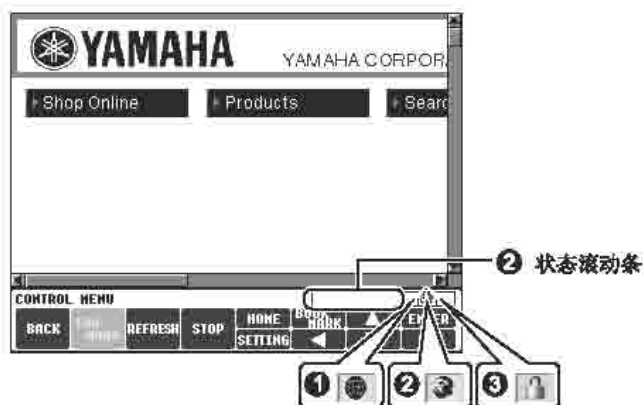

① 离线指示符

当乐器未和Internet连接时，这种标志将显示出来。当这种标志出现时，您不能浏览任何网页。

② 通信状态指示符

这些标志指出与网站之间的通信正在进行当中。

③ SSL指示符

当打开的网站使用SSL时，这种标志将显示出来，并且指出数据在传送之前已进行过加密。

SSL:

SSL（加密套接字协议）是一种采用数据加密和其他工具来保护网络通信的行业标准方法。

将数据下载至

SmartMedia卡时，要使用带有ID的Smartmedia。

购买和下载数据

您可从专门的数码钢琴网站购买和下载（乐器上播放的）乐曲数据和其他类型的的数据。如果要有关购买和下载数据的细节，参见网站上的说明。

在购买和下载后的操作

当下载结束后，一条询问您是否要打开文件选择屏幕的信息则会出现。选择“YES”来叫出您可选择下载数据的文件选择屏幕。要返回Internet屏幕，选择“NO”。当文件选择屏幕打开时，按下[8▲]（UP）键来叫出最近的上一层数据夹。

下载目标地址

下载目标地址取决于使用的储存媒质，如下所述：

● 当SmartMedia卡在购买过程中插入乐器时：

下载的数据会储存到文件选择屏幕的Card选项屏幕上的“MyDownloads”文件夹。要关闭数据夹并叫出最近的上一层文件夹，按下文件选择屏幕中的[8▲]（UP）键即可。

⚠ CAUTION

如果您在下载时关闭乐器电源，那么购买的数据将会丢失。

- 当SmartMedia卡在购买过程中没有插入乐器时：
下载的数据会储存在文件选择屏幕的User选项屏幕上的“MyDownloads”文件夹。要关闭文件夹并叫出最近的上一层文件夹，按下文件选择屏幕中的[8▲]（UP）键即可。

储存您喜欢页面的书签

您可为您浏览的页面“加上书签”，并设定个人链接，这样以后就可迅速叫出此页面。

1. 有了当前已选好的页面后，按下[6▲]（BOOKMARK）键。书签屏幕出现，显示出当前储存的书签列表。
当前已选好页面的标题显示在列表下面。
2. 按下[3▲▼]（ADD）键来叫出用于登录书签的屏幕。

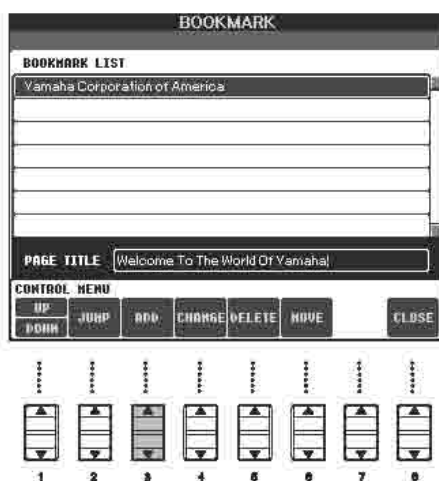

3. 按下[1▲▼]（UP/DOWN）键来选择新书签的位置。

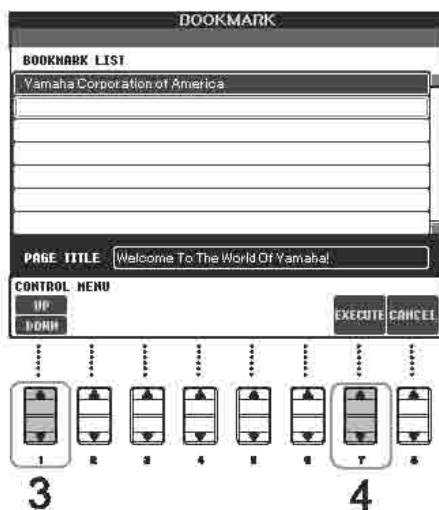

4. 要储存书签，按下[7▲▼] (EXECUTE) 键即可，或按下[8▲▼] (CANCEL) 键来取消。
5. 要返回浏览器，按下[8▲▼] (CLOSE) 键即可。

打开加有书签的页面

1. 按下[6▲▼] (BOOKMARK) 键来叫出书签屏幕。
2. 按下[1▲▼] (UP/DOWN) 键来选择想要的书签。

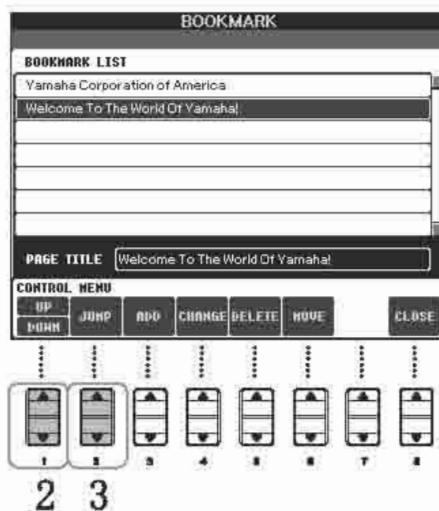

3. 按下[2▲▼] (JUMP) 键来打开所选书签的页面。

编辑书签

您从书签屏幕上可改变您书签的名称并重新安排其顺序，以及从列表里删除您不想要的书签。

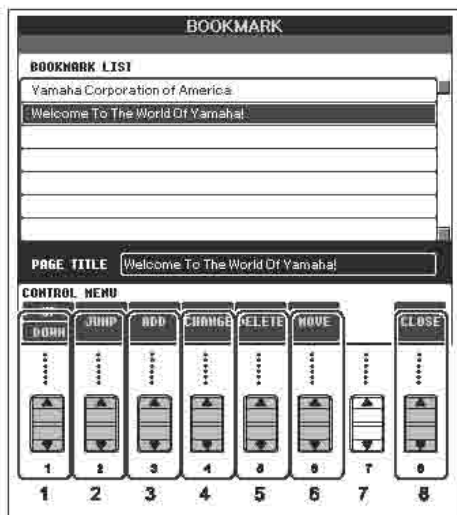

- ❶ **Cursor up/down (游标上下移动)**
移动书签列表中的选择位置。
- ❷ **Jump (跳转)**
打开所选书签的页面。
- ❸ **Add (增加)**
储存书签时使用 (第171页)。
Changing names (改变名称)
- ❹ **改变所选书签的名称。**
按下[4▲▼] (CHANGE) 键来叫出用于输入字符的屏幕。
关于输入字符的细节，参见第168页。
- ❺ **Delete (删除)**
从书签列表中删除所选书签。
- ❻ **Move (移动)**
改变书签的顺序。
 1. 选择您想要移动的书签，然后按下[6 ▲▼] (MOVE) 键。
屏幕的较低部分会改变，让您能选择新位置。
 2. 按下[1 ▲▼] (UP/DOWN) 键来选择想要的位置。
 3. 按下[7 ▲▼] (EXECUTE) 键来移动书签至所选位置。
- ❼ **Close (关闭)**
关闭书签屏幕并返回浏览器屏幕。

改变主页 (Home Page)

在默认条件下，专门数码钢琴网站的首页自动设定为浏览器的首页。但是您可指定网站上其他想要的页面来作为主页。

1. 打开您想要设为新主页的页面。
2. 按下[5▼] (SETTING) 键来叫出Internet设定屏幕。
3. 按下TAB[◀]键来选择BROWSER选项。

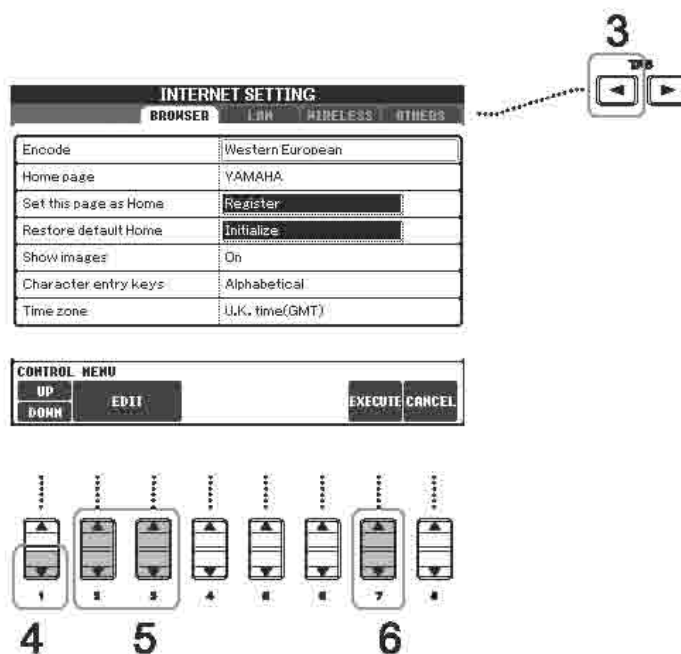

4. 按下[1▼] (DOWN) 键来选择“Set this page as Home (设定此页为主页)”的设定。
5. 使用[2▲]/[3▲] (EDIT) 键来实际设定所选的页面来作为您的新主页。
6. 要返回浏览器，按下[7▲] (EXECUTE) 键即可。
要取消，按下[8▲] (CANCEL) 键即可。

关于Internet设定屏幕

在Internet设定屏幕上，您可进行与Internet连接相关的多种设定（包括菜单和屏幕首选项在内）。Internet屏幕有4个子屏幕：Browser（浏览器）、LAN、Wireless LAN（无线LAN）以及Others（其他）。

基本操作

1. 按下[5▼]（SETTING）键来叫出Internet设定屏幕。
2. 按下TAB[◀]/[▶]键来选择想要的屏幕。
3. 按下[1▲]（UP/DOWN）键来选择想要的项目。

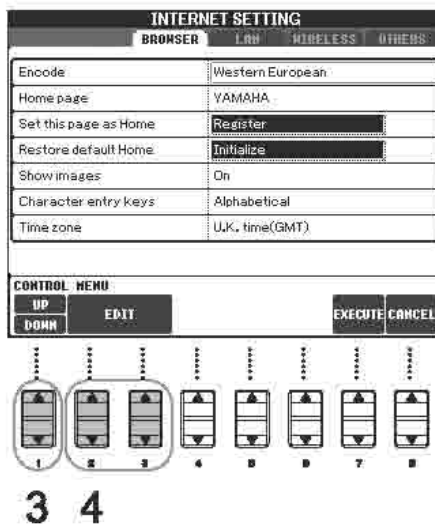

4. 要叫出相关的编辑屏幕，按下[2▲]/[3▲]（EDIT）键即可。
对于有些项目来说，可能不会显示编辑屏幕，但是设定选择或数值改变可以执行。
5. 按下[2▲]（UP/DOWN）键来选择设定或改变数值。
这还可通过飞梭来进行。

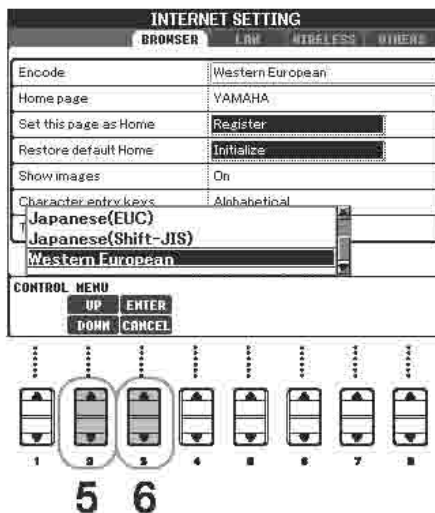

输入字符

打开字符输入屏幕时，您可输入字符，（参见第168页的“输入字符”）

6. 要执行设定，按下[3▲] (ENTER) 键即可。要取消，则按下[3▼] (CANCEL) 键。
7. 要实际启用在Internet设定屏幕上改变的所有设定，按下[7▲▼]键即可。要取消，按下[8▲▼] (CANCEL) 键即可。

浏览器

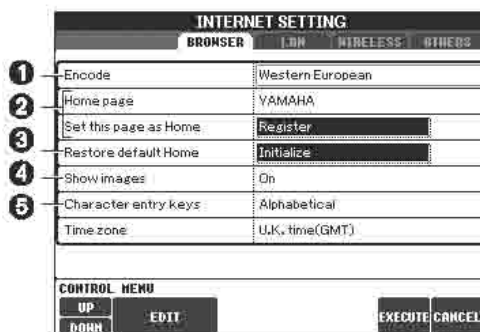

- ❶ Encode (编码)
选择用于浏览器编码的字符代码。
- ❷ Home page/Set this page as Home/Restore default Home (主页/设定此页为主页/恢复默认主页)
如果要了解细节，参见第174页上的“改变主页”。
- ❸ Show Images (显示图像)
当此设为打开时，网页上的图像数据和图片均显示出来。当此设为关闭时，图像数据则均不会显示。
- ❹ Character entry keys (字符输入按键)
此设定让您选择键盘的字符顺序来输入字符。当此设为“Alphabetical (字母顺序)”，按键则以字母为顺序。当此设为“ASCII”，那么按键则为常规的“QWERTY”键盘。
- ❺ Time zone (时区)
这设定浏览器的时间设定。

LAN

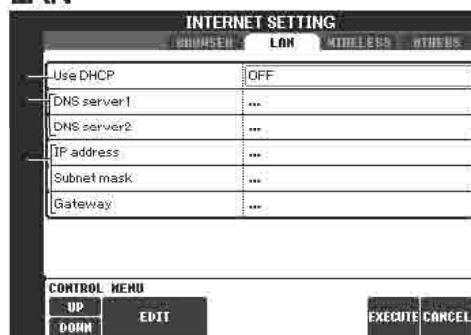

在这里留下设定的书面记录，以免您要再次输入。

Use DHCP (使用DHCP)	
DNS server 1 (DNS服务器1)	
DNS server 2 (DNS服务器2)	
IP address (IP地址)	
Subnet mask (子网掩码)	
Gateway网关	

- ❶ Use DHCP (使用DHCP)
设定是否使用DHCP。
- ❷ DNS server 1/ DNS server 2 (DNS服务器1/ DNS服务器2)
这些参数设定主要和次要DNS服务器的地址。当上面的“Use DHCP”设为“ON (手动设定DNS)”或“OFF”时，必须要进行这些设定。
- ❸ IP Address/Subnet mask/Gateway (IP地址/子网掩码/网关)
这些设定仅在未使用DHCP时才可用。这里的设定为IP地址、子网掩码以及网关服务器地址。当上面的“Use DHCP”设为“OFF”时，必须要进行这些设定。

无线LAN

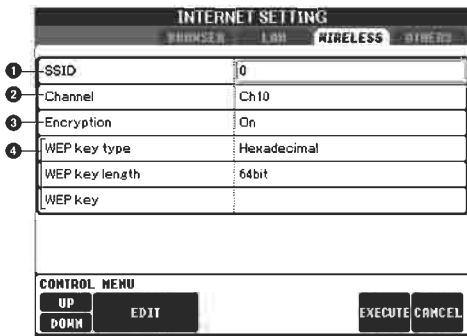

在这里留下设定的书面记录，以免您要再次输入。

SSID	
Channel (信道)	
Encryption (加密)	
WEP key type (WEP密钥类型)	
WEP key length (WEP密钥长度)	
WEP key (密钥)	

① SSID

设定SSID设定。

② Channel (通道)

设定通道。

③ Encryption

设定数据是否加密。

④ WEP key type/WEP key length/WEP key

这些设定仅在启用上面的加密时才可用，这些参数设定加密密钥的类型和长度。

其他

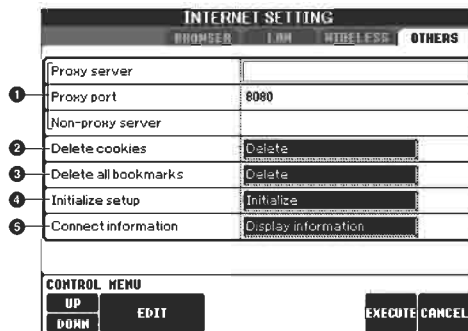

① Proxy server/Proxy port/Non-proxy server

(代理服务器/代理端口/非代理服务器)

设定代理服务器名称、端口名称和非代理服务器的主机名称。这里的设定只有使用代理服务器时才必需。

② Delete cookies (删除Cookies)

删除储存好的所有Cookie内容。

③ Delete all bookmarks (删除所有书签)

删除储存好的所有书签。

④ Initialize setup (初始化设定)

恢复Internet设定屏幕里所有设定为其默认值。参见第182页的“Internet初始化设定。”

⑤ Connection information (连接信息)

显示当前连接的详细信息。

Internet初始化设定

当使用数码钢琴的初始化操作时，Internet功能的设定并未被初始化；Internet初始化设定必须要单独进行。正如这里所解释的，初始化不只是将浏览器重设为默认值，而且要初始化您在Internet设定屏幕上进行的所有设定。

1. 按下[5▼] (SETTING) 键来叫出Internet设定屏幕。
2. 按下TAB[▶]键来选择OTHERS选项。
3. 按下[1▲▼] (UP/DOWN) 键来选择“Initialize (初始化)。”

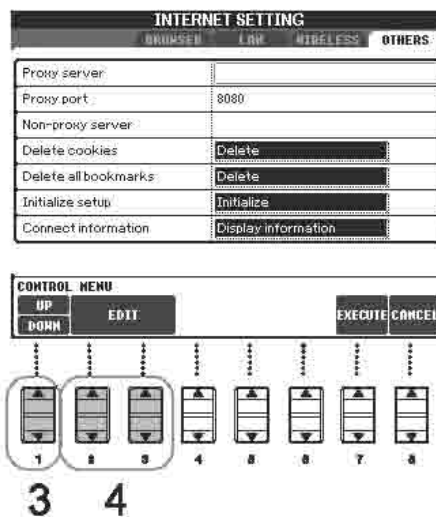

4. 使用[2▲▼]/[3▲▼] (EDIT) 键来初始化Internet设定。

Cookies里包含个人信息。

删除Cookies/书签

执行初始化操作后，Cookies和书签仍然还在。

要删除Cookies或者书签，在OTHERS选项屏幕上使用适当的操作即可（第177页）。

Internet术语表

Broadband (宽带)	实现高速、高流量数据通信的一种Internet连接技术/服务(如ADSL和光学纤维)。
Browser (浏览器)	用来搜索、访问和浏览网页的软件。对于这里的乐器来说,这指的是显示网页内容的屏幕。
Cookie	一种记录用户在访问网站以及使用Internet时传送的特定信息的系统。这种功能和一般电脑程序里的预置文件差不多,它可以“记住”特定的信息(如用户名称和密码),这样每次您访问网站时就无须重新输入。
DHCP	每次连接到Internet时用于自动地动态分配IP地址和其他低层网络配置信息的一种标准或协议。
DNS	一种在电脑连接到网络时将其名称转换成相应IP地址的系统。
Download (下载)	通过网络来将数据从大型“主机”系统传送给小型“客户机”系统硬盘或其他本地储存装置这和将文件从您的硬盘上复制到磁碟片上差不多。对于这里的乐器来说,这指的时从网站传送乐器和其他数据至乐器的过程。
Gateway (网关)	链接不同网络或系统,并在不同通信标准下来进行可能的数据传送和转换的一种系统。
Home page (主页)	打开浏览器并连接到Internet上时打开的首页。这个术语还用来指网站的首页。
Internet (互联网)	由多个网络构成的巨大网络。Internet能实现电脑、行动电话和其他装置之间数据的高速传送。
IP address (IP地址)	分配给每台与Internet连接的电脑,并指出电脑在网络上位置的一连串数字。
LAN	Local Area Network (局域网)的缩写。这是在单一场所(如办公室和家里)用单独的缆线连接一组电脑的数据传送网络。
Link (链接)	网页里发亮的一些词句、按键和图标,一点击就会打开其他网页。
Modem (调制解调器)	连接并实现普通电话线和电脑之间数据传送的一种设备。它将电脑的数字信号转换成模拟音频来通过电话线发送,反之亦然。
NTP	Network Time Protocol (网络时间协议)的缩写。设定网络上电脑内部系统计时的一种标准。对于这里的乐器来说,电脑的内部计时用来指定Cookies和SSL的有效时间/日期。
Provider (提供商)	提供Internet连接服务的通信企业。如果要与Internet连接,它必须和提供商之间签订协议
Proxy (代理)	代理服务器指本地网络上的所有电脑在上的所有电脑在访问Internet上信息之前都必须要通过的服务器。它截取向真正服务器发出的所有或指定请求来查看它本身是否能完成请求。如果不能的话,代理将发送请求至真正的服务器。代理服务器用于提高性能和速度并且(一般为安全着想而)过滤请求,同时防止非法访问内部网络。
Router (路由器)	连接多台电脑网络的装置。例如,当连接一个房间或办公室里的数台电脑,使其都能访问Internet并共享数据的装置。虽然一些调制解调器有内置路由器,但一般来说路由器在调制解调器和电脑之间进行连接
Server (服务器)	用作网络中心点的硬件系统或电脑,通过它可访问文件
Site (网站)	“Website (网站)”的缩写。这指的是一起打开的网页组。例如,以“http://www.Yamaha.com/”打头的网页组合就是雅马哈网站。
SSID	这是指于指定无线LAN连接上特定网络的标识名称。只有与SSID名称相配的终端之间才可能建立连接。
SSL	Secure Sockets Layer (加密套接字协议)的缩写。在Internet上传送保密数据(如信用卡号码)的一种标准。
Subnet mask (子网掩码)	用于将大型网络分成数个小型网络的设定。
URL	Uniform Resource Locator (统一资源定位器)的缩写。用于确认和链接Internet上定网站和网页的一串字符。一个完整的URL一般以字符“http://”开始。
Web page (网页)	指每个构成网站的单独网页。
Wireless LAN (无线LAN)	通过无线链接来实现数据传送的一种LAN连接。

使用您的乐器连接其他装置

CVP-305

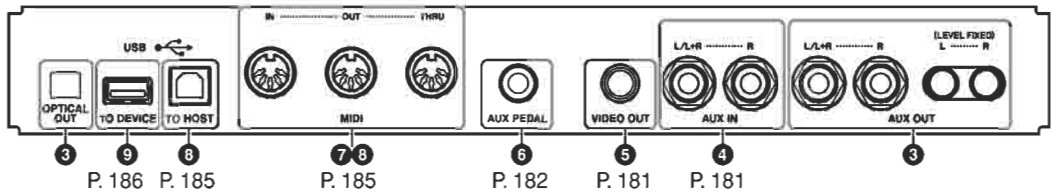

CVP-303/CVP-301

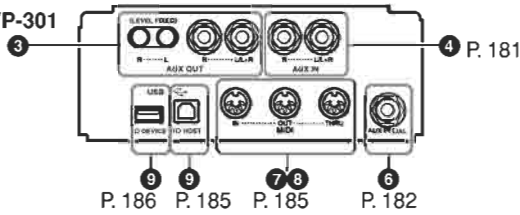

⚠ CAUTION

在连接乐器和其他电子元件之前，关闭所有元件的电源。还有，在打开或关闭任何元件之前，一定要将所有音量设至最小位置。否则，元件可能会被电击或损坏。

CVP-305/303

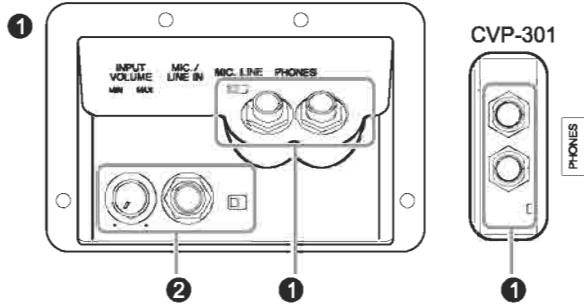

① 使用耳机 ([PHONES]端子)

连接一对耳机至位于乐器左下侧的[PHONES]端子（标准1/4耳机端子）之一。细节参见第17页。

② 连接麦克风或吉他 ([MIC./LINE IN]端子) (CVP-305/303)

通过连接麦克风至位于乐器左下侧的[MIC./LINE IN]端子（标准1/4耳机端子），您可在乐曲播放（KARAOKE）或者您自己弹奏的伴奏下来歌唱。乐器通过内置扬声器来输出您的声音或吉他声。如果要了解连接的说明，参见第52页。请注意当连接高输出音量的装置时，一定要设定[MIC./LINE IN]开关至“LINE”。

③④⑤ 连接音频和视讯装置

NOTE

使用没有（零）电阻的音频缆线和适配器插头。

③ 通过外接音频系统来播放乐器声并录制乐器声至外接录音装置[AUX OUT]端子、[AUX OUT (LEVELFIXED)]端子、[OPTICAL OUT]端子)

您可连接这些端子至立体声系统来放大乐器声，或者卡式录音机或者数字音频装置来录制您的弹奏。与乐器的[MIC./LINE IN]端子（CVP-305/303）相连接的麦克风和吉他声同时输出。参见下面的图解并使用音频缆线来进行连接。这些端子均位于乐器下侧的端子音色板上。

⚠ CAUTION

当乐器声输出至外部装置时，首先打开乐器的电源，然后再打开外部装置的电源。当您关闭电源则要按相反的顺序进行。切勿将经由[AUX OUT][AUX OUT (LEVEL FIXED)]端子输出的声音发送至[AUX IN]端子。如果您进行这样的连接，[AUX IN]端子处的信号输出则从[AUX OUT][AUX OUT (LEVEL FIXED)]端子输出。这些连接会产生反馈回路，从而将无法正常播放，甚至可能会导致设备毁损。

[AUX OUT]端子

（标准[L/L+R]和[R]耳机端子）

当进行这些连接时，您可使用乐器的[MASTER VOLUME]控制来调整输出至外部装置的音量。使用适当的音频缆线来连接乐器的AUX OUT[L/L+R]/[R]端子以及一对有源扬声器的输入端子。只使用[L/L+R]端子来和非立体声装置连接。

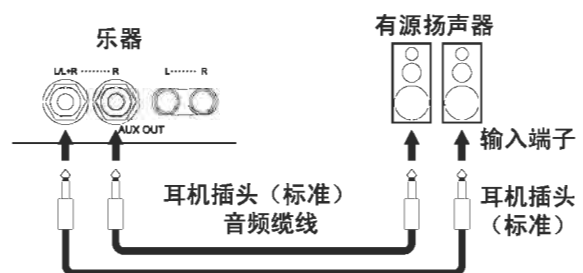

[AUX OUT (LEVEL FIXED)] 端子

([L]和[R]的RC针式端子)

当这些端子(和RCA针式端子; LEVEL FIXED)连接时,无论[MASTER VOLUME]控制的设定怎样,声音均以固定的音量输出至外部装置。当和外部音频装置系统一起控制音量或录制输出至外部音频系统的乐器声时则要使用这些端子。使用合适的音频缆线来连接乐器和AUX OUT[L]/[R] (LEVEL FIXED) 端子和外部音频系统的AUX In端子。

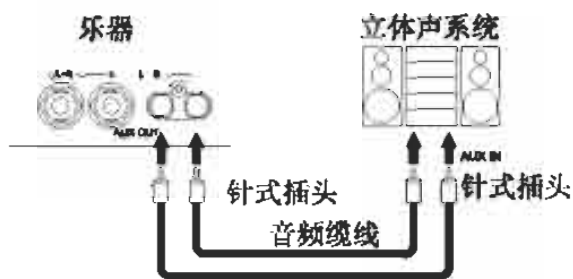

[OPTICAL OUT]端子 (CVP-305)

这用于数字音频(频率: 44.1kHz)的光输出,以得到最佳音质。从[OPTICAL OUT]端子输出的音量固定不变并且不受乐器主音量控制的影响。使用适当的光缆线来连接此端子至小型磁碟(MD)录音机或CD录音机的光数字输入端子。(要设定缆线接头和两种装置上的端子相配)。由于数字传送使您能录制清晰无噪音的信号,并且没有降级或者失真,您可录制您喜欢的弹奏,并获得尽可能最佳的音质。

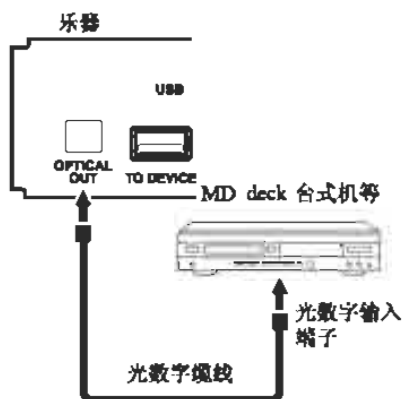

④ 通过乐器内置扬声器来输出外接装置的声音 ([AUX IN]端子)

从其他乐器输出的立体声可连接至这些端子,使得外部乐器的声音能通过乐器扬声器进行再现。使用适当的音频缆线来连接外部电子合成器或者音频发生器模块的输出端子(LINE OUT等)和乐器的AUX IN[L/L+R]/[R]。

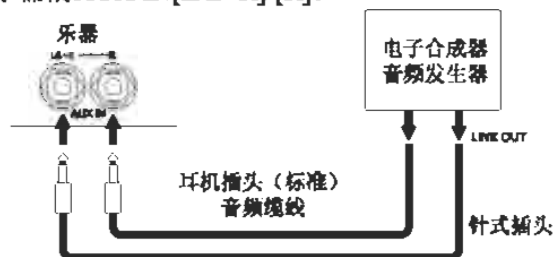

⚠ CAUTION

当外部装置的声音输出至乐器时,首先要打开外部装置的电源,然后再打开乐器的电源。当您关闭电源时持相反的顺序。

NOTE

- 只使用[L/L+R]端子来用于和非立体声装置之间的连接。
- 乐器的[MASTER VOLUME]设定影响来自[AUX IN]端子的输入信号。

⑤ 在单独的电视监控器上显示乐器的屏幕内容 (CVP-305)

连接乐器至外部电视监控器,这样您可看到电视上显示的当前屏幕内容或歌词(用于群组一起歌唱)。关于连接说明,参见第53页。

Video Out (视讯输出) 设定

1. 叫出操作屏幕。
[FUNCTION]→[G]VIDEO OUT
2. 使用[1▲]键来选择视讯设备标准“NTSC”或“PAL”。使用[3▲]/[4▲]键来选择Video Out信号的内容当前屏幕内容(LCD)或歌词(LYRICS)。

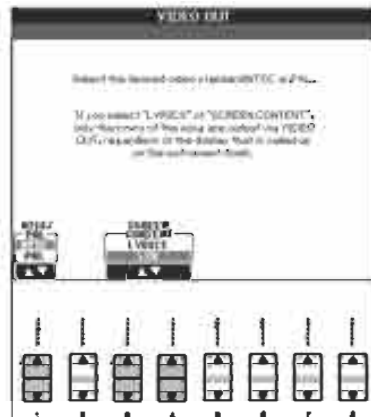

NOTE

- 设定NTSC或PAL来与您的视讯设备相对应。
- 当选择LYRICS来作为Video Out信号的内容时，无论乐器上叫出的屏幕怎样，只有乐曲歌词才通过VIDEO OUT输出。
- 要避免长时间盯着电视或视讯监控器，因为这样做会损坏您的视力。要多休息，并且要使您的眼睛看着远处物体以避免眼睛疲劳。

⑥ 使用脚踏开关和脚部控制器 ([AUX PEDAL]端子)

通过连接脚部控制器或脚踏开关至[AUX PEDAL]端子，您可方便地控制多项用户指定的功能。例如，连接脚部控制器FC7并指定其执行音量控制功能，这样您可通过控制您所弹奏的音符音量来增加感染力。或者通过连接FC4或FC5脚踏开关，并且将伴奏播放开始/停止功能指定给它，您可用您的脚来开始和停止伴奏。（在这种情况下，踏板和音色STYLE CONTROL [START/STOP]具有同样的功能。）可以指定的功能列在说明后面的列表中。

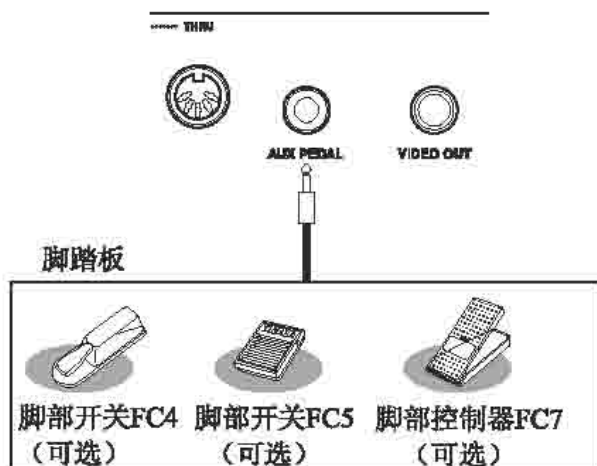

CAUTION

一定只有在电源关闭时才连接和拆开踏板。

指定给每个脚踏板具体功能

除了脚部开关或脚部控制器外，安装在乐器上的三种踏板（左踏板、中间踏板和右踏板）在这里还可有多种功能。下列解释包括了相关的操作记忆可指定的功能（参数）。

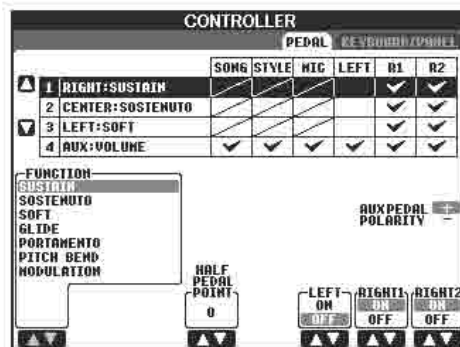

1. 叫出操作屏幕。

[FUNCTION]→[D]CONTROLLER→TAB[◀]
PEDAL

2. 使用[A]/[B]键来选择三种踏板之一或者与AUX连接的踏板来指定功能。

3. 使用[1▲]/[8▲]键来选择要指定给第2步中所提踏板的功能。

踏板功能的细节列在下面。

4. 使用[2▲]/[8▲]键来设定所选功能的细节。

可用参数根据第3步中所选功能而有所不同。参数细节详见下表。

5. 实际按下踏板来检查一下通过踏板是否可控制想要的功能。

设定踏板的极性

踏板开关操作根据您连接到乐器上的踏板而有所不同。例如，按下一种踏板可能会所选功能，而按下不同型号/品牌的踏板可能会关闭这一功能。如果需要的话，使用这种设定来颠倒控制。按下[I] (AUX PEDAL POLARITY) 键来打开极性。

踏板功能的细节列在这里。对于带“*”的功能来说，只使用脚部控制器；用脚部开关则不能进行正确的操作。

踏板控制功能

VOLUME*	让您使用脚踩控制器来控制音量。此功能仅在踏板与乐器的[AUX PEDAL]端子相连时才可用。
SUSTAIN	让您使用脚踏板来控制延长音。当您按下并按住踏板时，键盘上弹奏的所有音符均会延长。放开踏板时则会立即停止任何延长的音。
SOSTENUTO	让您在键盘弹奏音符或和弦并按下踏板时，只要不放开踏板，音符就会保持下去。但是，所有随后的音符则不再延长。举个例子，在其他音符发出断音的同时这样操作就可以保持和弦。
SOFT	让您使用踏板来控制柔音效果。按下此踏板可使弹奏音量减小并改变您弹奏的音质。这只用于特定适当的音色。
GLIDE	踩下踏板时音高随之改变，而当放开时则会恢复原来的音高。
PORTAMENTO	踩下踏板时会产生滑音效果（在两个音符之间平滑地改变音高）。当弹奏连音类型的音乐（弹奏一个音后才放开前一个音）时才会产生滑音效果。滑音时间可在混音器页面中进行调整，这种效果无法用于采用这种功能时不能准确发声的Natural Voices。
PITCH BEND*	当踩下踏板时音高向下或向上滑曲。这只可设定在右踏板或与乐器[AUX PEDAL]端子连接的踏板上。
MODULATION*	在琴键上弹奏的音符上加上颤音效果。当踩下踏板时，颤音效果的深度则将增强。这只可设定在右踏板或与乐器[AUX PEDAL]端子连接的踏板上。
DSP VARIATION	开启/关闭DSP VARIATION音色效果。
VIBE ROTOR ON/OFF	当选择VIBE VIBRATE效果类型时开启/关闭VIBRATE SW参数。
HARMONY/ECHO	开启/关闭HARMONY/ECHO音色效果。
VOCAL HARMONY (CVP-305/303)	开启/关闭和声功能。
TALK CVP-305/303	开启/关闭MIC SETTING谈话功能。
SCORE PAGE+	当乐曲停止播放时，您可显示下一页的乐谱。
SCORE PAGE-	当乐曲停止播放时，您可显示前一页的乐谱。
SONG PLAY/PAUSE	同SONG [PLAY/PAUSE]键。
STYLE START/STOP	同STYLE CONTROL[START/STOP]键。
TAP TEMPO	同[TAP]键。
SYNCHRO START	同[SYNC START]键。
SYNCHRO STOP	同[SYNC STOP]键。
INTRO 1-3	同[INTRO I-III]键。
MAIN A-D	同[MAIN VARIATION A-D]键。
FILL DOWN	播放过门乐段，然后自动播放下一个乐段。
FILL SELF	播放过门乐段。
FILL BREAK	播放间歌乐段。
FILL UP	播放过门乐段，然后自动播放前一个乐段。
ENDING 1-3	同[ENDING/rit. I-III]键。
FADE IN/OUT	同[FADE IN/OUT]键。
FING/ON BASS	踏板在多指和弦模式与转位和弦之间交替切换。

BASS HOLD	当踩下踏板时，伴奏的bass将持续播放，即使在伴奏播放期间和弦改变的话也是如此。如果和弦指法设定为“AI FULL KEYBOARD”，那么此功能不起作用。
PERCUSSION	踏板可以弹奏打击乐器，这可通过[4]-[8]键来选择。您可使用键盘来选择想要的打击乐器。
RIGHT1 ON/OFF	同PART ON/OFF [RIGHT 1]键。
RIGHT2 ON/OFF	同PART ON/OFF [RIGHT 2]键。
LEFT ON/OFF	同PART ON/OFF [LEFT]键。
OTS+	叫出下一个单键设定。
OTS-	叫出前一个单键设定。

NOTE 即使柔音和滑音功能已被指定给踏板，它们也不会影响Organ Flute音色。

各功能的可调整参数

以下参数对应于[2▲▼]-[8▲▼]键，而它们的可用性取决于所选控制类型。例如，如果选择SUSTAIN作为伴奏类型，那么参数“HALF PEDAL POINT”、“RIGHT 1”、“RIGHT 2”和“LEFT”则自动出现在屏幕上。

SONG STYLE MIC LEFT RIGHT1 RIGHT2	这些参数可指定踏板所影响的声部。
HALF PEDAL POINT*	您可以指定踩下多少踏板后，才开始延音/柔音效果。这只能设定在右踏板或与乐器[AUX PEDAL]端子连接的踏板上。
DEPTH	设定踏板效果的深度。
UP/DOWN	当选择GLIDE/PITCH BEND时，这设定音高向上或向下变化。
RANGE	当选择GLIDE/PITCH BEND时，这设定音高变化范围，以半音为单位。这与Mixing Console→Pitch Bend（第82页）设定相链接。
ON SPEED	当选择GLIDE时，这设定踩下踏板时音高变化的速度。
OFF SPEED	当选择GLIDE时，这设定放开踏板时音高变化的速度。
KIT	当指定PERCUSSION到踏板时，所选鼓组的所有声音（在上面的KIT中）均显示在这里，让您选择特定的鼓组音色。
PERCUSSION	当指定PERCUSSION到踏板时，所选鼓组的所有声音（在上面的KIT中）均显示在这里，这设定特定的乐器并指定给踏板。

NOTE 即使柔音和滑音功能已被指定给踏板，它们也不会影响Organ Flute音色。

7 连接外部MIDI装置 ([MIDI]端子)

使用内置[MIDI]端子和标准MIDI缆线来连接外部MIDI装置。

MIDI IN	从外部MIDI装置处接收MIDI信息。
MIDI OUT	传送由乐器生成的MIDI信息。
MIDI THRU	简单中继MIDI IN收到的MIDI信息。

要了解MIDI大体情况以及您如何可有效地使用它，参见下列章节。

- 什么是MIDI 第188页
- 您用MIDI能做什么 第191页
- MIDI设定 第192页

8 9 连接电脑或USB装置

8 连接一台电脑 ([USB TO HOST]和[MIDI]端子)

通过连接电脑至[USB TO HOST]或[MIDI]端子，您可在乐器和电脑之间通过MIDI传送数据，并使用精密的电脑音乐程序。记住您还需要安装合适的USB MIDI驱动器。以下说明解释如何连接和使用端子。

NOTE

如果您使用带有USB接口的电脑，我们建议您通过USB来连接电脑和乐器，而不是通过MIDI来连接。

NOTE

驱动器

驱动器是在电脑操作系统和连接的硬件装置之间提供数据传送接口的一种软件。您需要安装USB MIDI驱动器来连接电脑和乐器。

这里的解释分为两个部分，包括两种连接：连接至[USB TO HOST]端子和连接至[MIDI]端子。

● 连接至 [USB TO HOST] 端子

通过USB连接乐器至电脑时，使用标准USB电脑（有USB标识）来连接乐器上的[USB TO HOST]端子至电脑上的USB端子。然后安装USB MIDI驱动器。

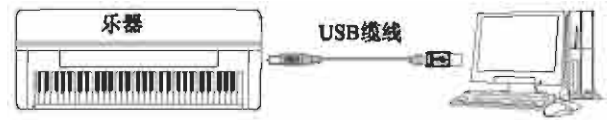

NOTE

关于[USB TO HOST]和[USB TO DEVICE]端子乐器上有两种不同类型的USB端子：[USB TO HOST]和[USB TO DEVICE]。注意不要混淆这两种端子以及相应的缆线接头。注意要按照正确的方向来连接正确的接头。

有关[USB TO DEVICE]端子的解释见后面章节。

CAUTION

使用[USB TO HOST]端子的注意事项

连接电脑至[USB TO HOST]端子时，一定遵守以下几点。不这样做则会有电脑当机和数据损坏或丢失的风险。如果电脑或乐器当机，关闭乐器电源并重新启动电脑。

- 在连接电脑至[USB TO HOST]端子之前，退出电脑省电模式（如节电、休眠或待机），关闭所有打开的应用程序，还要关闭乐器电源。
- 在关闭乐器电源或从乐器/电脑上拔出USB缆线之前要进行以下事项。
 - 退出电脑上所有打开的应用程序。
 - 设定没有数据正在从乐器上传送出来。（只有在键盘上弹奏音符或播放一首乐曲时才有数据传送。）
- 当一台USB装置与乐器连接时，您在这些操作之间应等待6秒钟或更长时间：关闭乐器电源，然后再打开电源，或者连接/断开USB缆线。

NOTE

- 乐器将在USB连接后较短时间内才开始传送数据。
- 使用USB缆线连接乐器至您电脑时，要使连接直接进行，而不是通过USB Hub来连接。
- 有关设定您编曲软件的信息，参见相关软件的用户手册。

● 通过[MIDI]端子来连接

这里有两种方法来通过MIDI连接乐器至电脑。如果您在电脑上有内置MIDI界面，连接电脑接口的MIDI OUT端子至乐器的[MIDI IN]端子，并连接乐器的[MIDI OUT]端子至接口的MIDI In端子。

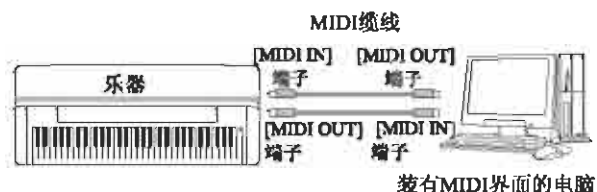

第二种连接方法就要加上一个通过USB端口或串行端口（调制解调器或打印机端口）来连接至电脑的独立外部接口。使用标准MIDI缆线来连接外部接口的MIDI OUT端子至乐器的[MIDI IN]端子，并连接乐器的[MIDI OUT]端子至接口的MIDI In端子。

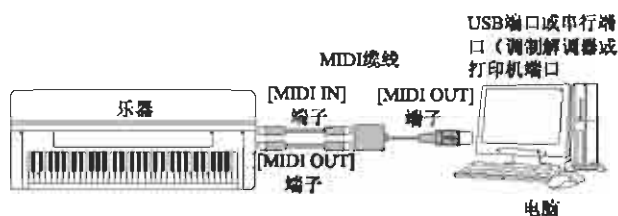

NOTE

一定要使用适当的MIDI界面来用于您的电脑。

⑨ 连接USB型LAN适配器和USB储存装置（通过[USB TO DEVICE]端子）

这里有两种使用位于乐器底部音色的[USB TO DEVICE]端子的方法。

- 通过连接USB型LAN适配器，您可直接器，您可直接特定的Internet网站，从而下载音乐数据（第166页）。
- 通过标准USB缆线连接乐器至USB储存装置，您可将您所创建的数据存储到连接的装置，并从连接的装置上读取数据。

NOTE

关于[USB TO HOST]和[USB TO DEVICE]端子乐器上有两种不同类型的USB端子：[USB TO HOST]和[USB TO DEVICE]。注意不要混淆这两种端子以及相应的缆线接头。

注意要按照正确的方向来连接正确的接头。有关[USB TO HOST]端子的解释见后面章节。

使用USB储存装置

这种类型用来连接乐器至USB储存装置，并使您能将您所创建的数据储存到连接的装置，并从连接的装置上读取数据。下面的说明大体上解释了如何连接和使用它们。

● 相容USB储存装置

最多可有两个USB储存装置（如磁碟机、硬盘驱动器、CD-ROM驱动器、闪存读写器等）可连接至[USB TO DEVICE]端子。（如需要的话，使用USB集线器。）其他USB装置（如电脑键盘或鼠标）则不可使用。乐器不一定要支持市面上販售的USB储存装置。雅马哈对您所购USB储存装置的操作不提供保证。在购买USB储存装置之前，请咨询雅马哈销售商或者雅马哈授权分销商（见操作手册后面的清单）或访问下面的网站：

<http://www.yamahaclavinova.com/>

NOTE

CD-ROM驱动器

虽然任何CD-R/RW驱动器均可用来读取传送至乐器的数据，但是它们不能用来储存数据。

1. 使用一根标准USB缆线来连接USB储存装置至[USB TO DEVICE]端子。
2. 在那以后，退出选择屏幕后，然后再返回屏幕（或从选择屏幕上同时按下Tab切换键[◀]和[▶]）。USB选项（USB1、USB2等）则自动被叫出，让您来储存文件，并播放装置上的音乐数据。

NOTE

USB Hub

如果您同时连接两种或三种装置（如两台USB储存装置和1个LAN适配器），那么就要使用USB Hub。USB Hub必须要自备电源（使用自己的电源），并且电源要打开。只可以使用一台USB Hub。如果使用USB Hub时出现错误信息，从乐器上将Hub断来，然后打开乐器电源，重新连接USB集线器。

NOTE

关于USB选项

对于每台装置或部分来说，说明所连接USB装置（USB1、USB2等）的选项最多可显示至USB 20。编号并不固定，可能会根据装置连接和断开的顺序来变化。

NOTE

检查USB储存装置的剩余内存

您可在按照以下操作叫出的屏幕上检查:

[FUNCTION]→[UTILITY]→TAB[]MEDIA

使用屏幕上的[A◀]/[B▶]键来选择装置, 然后按下[F] (PROPERTY)。

格式化USB储存媒介

当连接上一台USB储存装置或插入媒介时, 一条提醒格式化此装置/媒介的信息则会出现。如果这样的话, 执行Format (格式化) 操作。

CAUTION

格式化操作覆写以前的数据。小心继续。

CAUTION

要避免经常打开/关闭USB储存装置的电源, 或过多连接/断开缆线。这样做可能会导致乐器操作“冻结”或意外当机。当乐器在读取数据 (如在储存、复制或删除操作中) 时, 切勿拔去USB缆线, 切勿将媒介从装置上拆除, 以及切勿关闭任何装置的电源。这样做则可能会损害任一装置上的数据。

要保护您的数据 (写保护)

如果要防止重要数据被不小心删除, 每个储存装置或媒介上均要采用写保护。如您要将数据储存到USB储存装置, 一定要禁用写保护。

NOTE

即使有了与[USB TO HOST]端子相连的电脑和与[USB TO DEVICE]相连的USB储存装置, 您仍不能从电脑通过乐器来从乐器访问USB储存装置。

NOTE

虽然乐器支持USB1.1标准, 您可连接和使用USB2.0储存装置与乐器相连。但是注意, 传送速度仍是USB1.1的传送速度。

在电脑里备份您的数据

在电脑里备份乐器数据

一旦您已将数据储存到SmartMedia卡或USB储存装置, 您就可将数据复制到您电脑的硬盘, 然后可随意保存并组织文件。如下所示简单地重新连接装置。

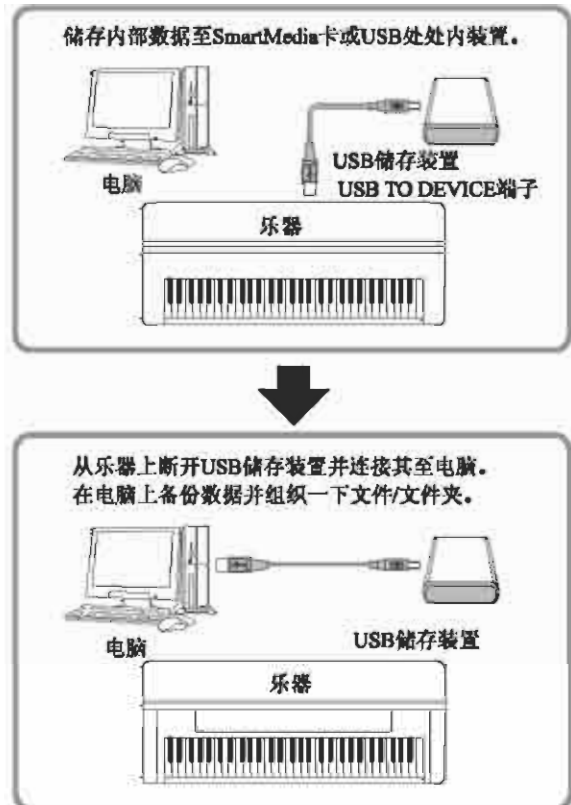

NOTE

虽然这里的例子已说明了所连USB储存装置的使用情况, 但您还可以备份您创建好的, 但已储存到插在卡槽里的SmartMedia卡里的数据。

从电脑硬盘复制文件至USB储存装置

可先将电脑硬盘里的文件复制到储存媒介，然后在将媒介连接/插入到乐器里，从而传送到乐器。乐器本身创建的文件和其他装置上创建的标准MIDI文件及伴奏文件均可从电脑硬盘复制至SmartMedia卡或USB储存装置。一旦您已复制好数据，那么就可将储存卡插入卡槽或连接装置至乐器的[USB TO DEVICE]端子，然后在乐器上播放数据。

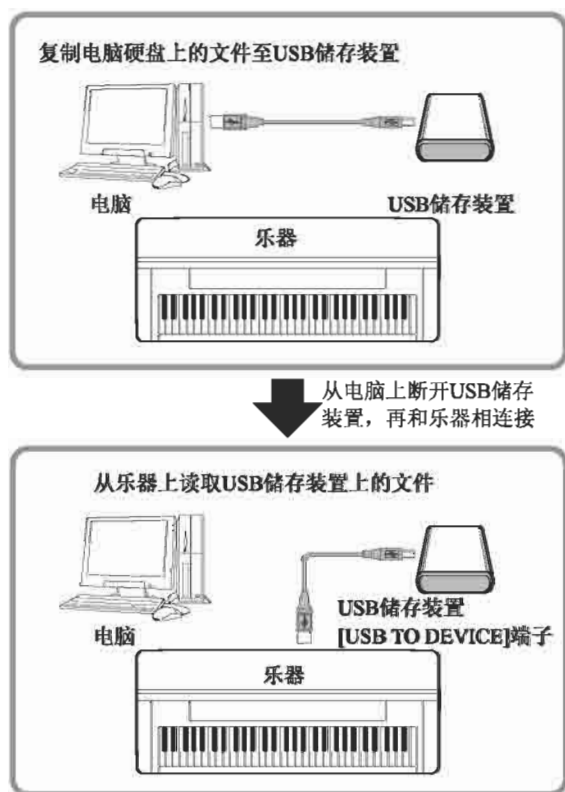

MIDI是什么？

简单地说，MIDI就是在电子/数字乐器和其他装置当中实现轻松全面控制的一种数据传送标准。要更好地了解MIDI的用途，让我们首先看看传统乐器，如传统钢琴和古典吉他。有了钢琴，您敲击琴键，里面的琴槌则会撞击琴弦并弹奏出音符。有了吉他，您直接拨弄琴弦，音符则会发声。但是数码乐器如何能弹奏出音符呢？

原声吉他音的产生



拨弄琴弦，琴体则会共鸣，发出声音。

数码乐器声的产生

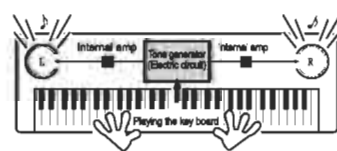

根据来自琴键的弹奏信息，储存在音源里的取样音符则会通过扬声器弹奏出来

如上面的图解所示，在一台电子乐器当中，储存在音源部分（电子电路）的取样音符（以前录制的音符）则会基于键盘收到的信息来弹奏出来。

现在，让我们来检查一下当我们播放录音时发生什么了呢？当您播放一张CD（例如一张钢琴独奏录音），您听到原声乐器的真实声音（空气中的振动）。这就叫做音频讯数据，以和MIDI数据区分开。

录制和播放原声钢琴的弹奏（音频数据）

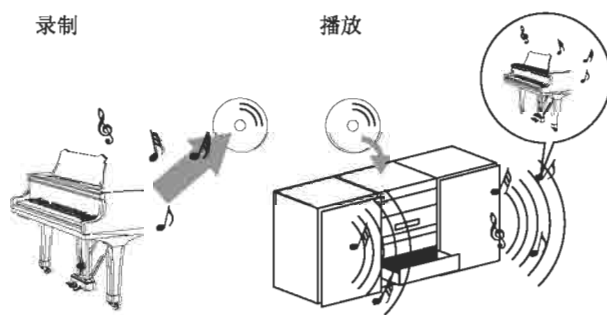

在上述例子当中，钢琴家弹奏的真实声音在录制中是作为音频数据来捕捉的，然后这被录制到CD上。当您在您的音频系统上播放那张CD时，您听到真实的钢琴弹奏声。因为录音中已经含有钢琴的真实声音，而您的扬声器再现这种声音，所以钢琴本身就不再需要。

录制和播放数码乐器的弹奏（MIDI数据）

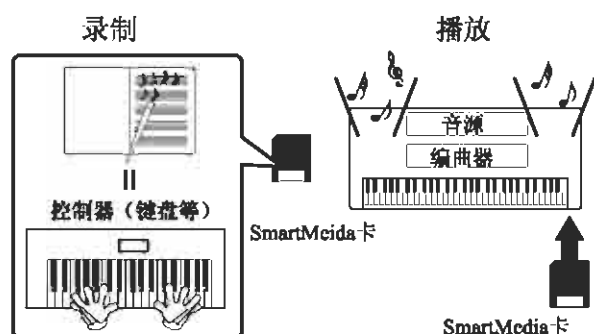

NOTE

在数码乐器当中，音频信号是通过乐器上的输出端子（如[AUX OUT]）发送的。

上面图解中“控制器”和“音源”和我们原声乐器例子中的钢琴差不多。这里，弹奏者在键盘上弹奏声则被作为MIDI乐曲数据被捕捉（见下面的图解）。要录制原声钢琴的音频弹奏，则需要特殊的录制设备。但是，自从数码钢琴拥有让您能录制弹奏数据的内置编曲器后，这种设备就不再需要。取而代之的是您的数码乐器（数码钢琴）使您既能录制数据又能播放数据。

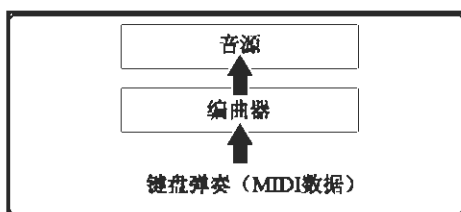

但是，我们还需要一个音源来产生音频，而这最终要从您的扬声器发出来。数码钢琴的音源则填补了这一功能。录制好的弹奏则由编曲器再现出来，通过能够准确生成多种乐器声（包括钢琴声）的音源来弹奏出乐曲数据。从另外一个方面看，编曲器和音源的关系就相当于钢琴家和钢琴的关系一个弹奏另一个。由于数码乐器能分别处理播放数据和真实的声音，所以我们就可听到由其他乐器（如吉他或小提琴）弹奏出我们的钢琴演奏声。

NOTE

尽管数码钢琴只是单一的乐器，但它可看作是包括了数种电子元件在内：控制器、音源和编曲器。

最后，我们还要看看用于录制并作为弹奏声音基础的实际数据。例如，让我们说说您在数码钢琴上以钢琴音色来弹奏出4分音符长度发“C”音。和发出共鸣声的原声钢琴不同，电子乐器则是从键盘上发出诸如“演奏什么音色”、“弹奏哪一音”、“弹奏多大强度”、“什么时候弹下去以及“什么时候放开”的信息。然后各信息则会转换为一个数值，然后发送至音源。音源使用这些数值来作为声音生成的基础，从而播放出储存好的取样音符。

键盘数据方面的例子

音色编号（演奏什么音色）	01（平台钢琴）
音符编号（弹奏哪个音）	60（C3）
音符打开（什么时候弹下去） 以及音符放开（什么时候放开）	用数字来表示时间 安排（4分音符）
力度（弹奏多大强度）	120（强度）

数码钢琴上的音色操作（如弹奏键盘和选择音色）均作为MIDI数据来进行处理和储存。自动伴奏类型和乐曲也视为MIDI数据。

MIDI是Musical Instrument Digital Interface（音乐乐器数字接口）的缩写，它使电子乐器之间能相互连接沟通，发送和接收相容音符、控制变化、音色变化以及其他多变量的MIDI数据类型或信息。数码钢琴可通过传送与音符有关的数据以及多重控制数据来控制MIDI装置。数码钢琴可由输入的MIDI信息控制，其中MIDI信息可自动设定音源模式，选择MIDI轨道、音色和效果，改变参数值并分配至各声部来演奏声音。

NOTE

MIDI数据较音频数据先进之处

- 数据量要小得多。
- 数据可被有效轻松地编辑，甚至达到改变音色和移调。

MIDI信息可被分为两组：轨道信息（Channel Message）和系统信息（System Message）。

轨道信息

数码钢琴是一种可处理16个MIDI轨道（或当使用[USB]端子时可接收32个轨道来用于MIDI数据接收）的电子乐器。通常表达为“它一次可弹奏16种乐器。”音轨信息为16个轨道中各轨道传送信息（如音符ON/OFF，程序变化等）。

信息名称	数码钢琴操作/音色设定
音符ON/OFF	弹奏键盘时生成的信息。每个信息包括与所按琴键对应的特定音符编号，再加上基于琴键弹奏难度的力度值。
控制变化	用于选择音色（其中控制变化资料库选择MSB/LSB设定）
控制变化	音量、声像移位电位器（混音器）等

NOTE

所有乐曲和伴奏的弹奏数据均作为MIDI数据来处理。

MIDI频道

MIDI弹奏数据被指定给16个频道之一。使用这些频道（1-16），16个不同乐曲声部的弹奏数据则可同时通过一条MIDI缆线来传送。

这里把MIDI音轨看作是电视频道。每个电视台通过其特定的轨道来传送其电视节目。您的家庭电视机同时从数家电视台接收到不同的节目，并且您可选择适当频道来观看想要的节目。

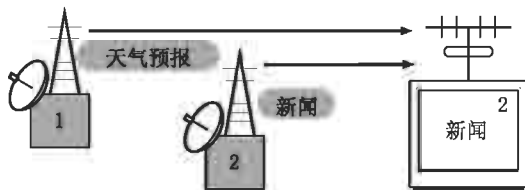

MIDI按照同样的原理来运作。传送乐器在特定的MIDI轨道（MIDI传送轨道）上通过单一缆线发送MIDI数据到接收乐器。如果接收乐器的MIDI频道（MIDI接收轨道）符合传送频道，那么接收乐器就根据来自于传送乐器的数据来发出声音。

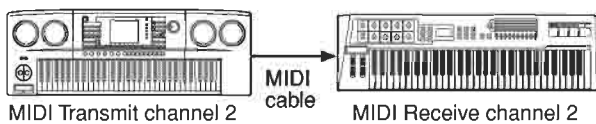

NOTE

数码钢琴的琴键和内置音源也是通过MIDI来连接。→ LOCAL CONTROL（第194页）

例如，当很多声部或音轨（包括伴奏）可同时传送时，则如下图所示：

例如：当使用外部编曲机来录制数码钢琴的自动伴奏时

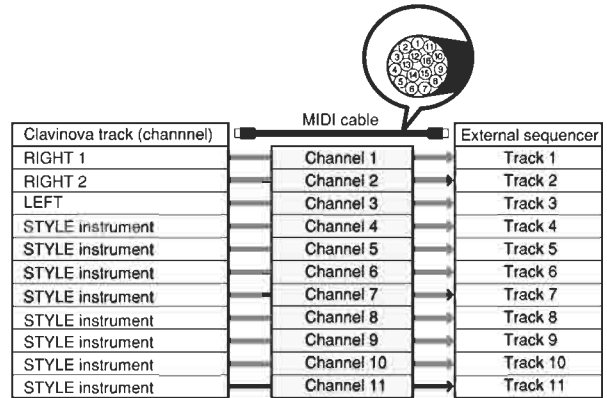

正如您所看的，当传送MIDI数据时，决定什么数据要传送到哪一MIDI频道以及什么时候传送是很重要的（第194页）。

数码钢琴还可让您设定如何播放所接收的数据。

系统信息

此为整个MIDI系统内最普遍使用的数据系统。信息包含专门负责传动特别数据至每件乐器的系统状态信息（Exclusive Messages）以及控制MIDI装置的同步信息（Realtime Messages）。

信息名称	数码钢琴操作/音色设定
系统状态信息	音效类型社顶（混音器）等
同步信息	时动社顶 开始/停止操作

数码钢琴传送和接收的信息均列在MIDI数据格式以及MIDI执行表的数据列表。

您可使用MIDI做些什么？

- 使用数码钢琴的自动伴奏功能来在外部编曲机（或装有编曲软件上录制您的演奏数据（1-16音轨）。在录制以后，使用编曲机来编辑数据，然后在数码钢琴上播放。

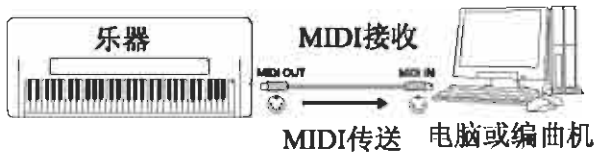

当您想要将XG钢琴当作XG相容音源使用时，在MIDI Receive中的MIDI/USB 1里将MIDI频道1-16的接收声部设定为“SONG（乐曲）”（第195页）。

- 从外接MIDI键盘处来控制



MIDI数据相容性

本节包括数据相容性的信息；其他MIDI装置是否能播放由CVP-305/303/301录制的的数据，CVP-305/303/301是否能播放市面销售的乐曲数据或其他乐器或电脑生成的乐曲数据。根据不同的MIDI装置或数据特性，您可能可以毫无问题地播放数据，或者您可能必须要作一些特殊操作，然后才能播放。如果您在播放遇到问题，请参考以下信息：

编曲格式

乐曲数据被录制并储存到多种不同的系统中，这些系统称之为“编曲格式”。

只有乐曲数据的编曲格式与MIDI装置相合时才能进行播放。CVP-305/303/301与以下格式相容：

● SMF（标准MIDI文件）

这是最普通的编曲格式。标准MIDI文件通常有两种类型：格式0和格式1。许多MIDI格式和格式0与1相容，并且大部分市面销售软件均是用格式0录制的。

- CVP-305/303/301与格式0和格式1均相容。
- CVP-305/303/301上录制的乐曲数据自动储存为SMF格式。

● ESEQ

这种编曲格式与许多雅马哈MIDI装置相容，包括数码钢琴系列乐器。

这是用在多种雅马哈软件上的普通格式。

- CVP-305/303/301与ESEQ相容。

● XF

雅马哈的XF格式以许多更大的功能性和未来无限的扩充性来加强SMF标准。当播放包含有歌词的XF时，数码钢琴能够显示歌词。（SMF是用作MIDI编曲文件最常见的格式。数码钢琴与SMF格式0和格式1相容，并能录制采用格式0的“乐曲”数据。

● 伴奏文件

伴奏将雅马哈所有的自动伴奏专有技术结合到单一的统一格式中。

音色配置格式

在MIDI中音色被指定一个称之为“program号码”的特定号码。编排号码的标准（音色配置顺序）

就是所谓音色配置格式。

除非乐曲的音色配置格式符合相容的MIDI播放格式，否则音色不能按预期情况来播放。

CVP-305/303/301与以下格式相容：

NOTE

即使装置和数据使用完全符合以上条件的格式，数据仍有可能不相容，这要取决于装置的规格和特殊的数据录制方法。

● GM系统Level 1

这是最普通的音色配置格式之一。由于许多MIDI装置为大部分商业软件所用，所以与GM系统Level 1相容。

● GM系统Level 2

“GM系统Level 2”是改良GM系统Level 1并提高乐曲数据相容性的一种标准规格。它提供复调音乐，更多音色选择，扩展的音色参数和一体化的效果处理能力。

● XG

XG是一种改良型GM系统Level 1格式，由Yamaha开发，用来提供更多样的音色和更高品质的音色和特效，并且保证将来有更高的相容性，使用XG格式来在CVP-305/303/301上录制的乐曲数据为XG相容性。

● DOC（Disk Orchestra Collection）

这种音色配置格式和雅马哈的多种MIDI装置相容，包括数码钢琴系列乐器。

● GS

GS由Roland公司开发。

和Yamaha XG差不多，GS是一种改良型GM，用来提供更多样的音色和鼓组以及更高品质的音色和特效。

MIDI设定

在本节中您可为乐器进行与MIDI有关的设定。数码钢琴向您提供10套预设模板，让您能即时轻松地重新配置乐器，以与您特殊的MIDI装置或外部装置相匹配。还有您可对预设模板可进行编辑，并千亿2最多能将10套初始模板储存到USER屏幕。然后您可正在（按下[FUNCTION]→[I]UTILITY→TAB[F] SYSTEM RESET来叫出的）MIDI SETUP选择屏幕里把这些初始模板作为单一文件储存到SmartMedia卡或其他外接USB储存装置。

基本操作

1. 叫出操作（MIDI模板选择）屏幕

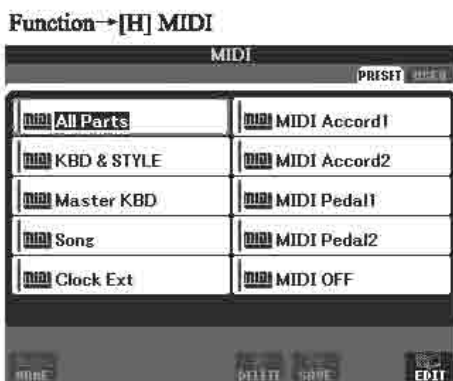

2. 要使用预设模板或编辑预设模板

按下TAB[◀]键来选择PRESET屏幕。按下[A]-[J]中的任一键来选择一种MIDI模板

要使用已储存至USER屏幕的模板或要编辑它们

按下TAB[▶]键来选择USER屏幕。按下[A]-[J]中的任一键来选择一种MIDI模板。

3. 要编辑模板，按下[8▼]（EDIT）键来叫出MIDI屏幕来进行编辑

所选模板的各参数设定均显示出来。这里您可以编辑各参数。

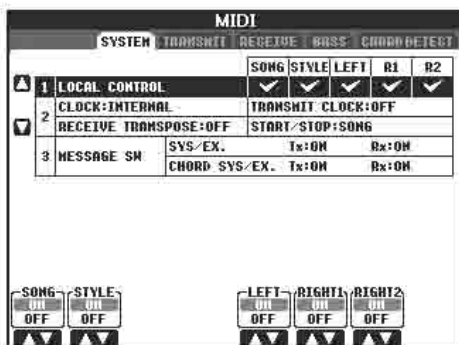

4. 使用TAB[◀]/[▶]键来叫出相关的设定屏幕。

SYSTEM屏幕	MIDI系统设定（第194页）
TRANSMIT屏幕	MIDI传送设定（第194页）
RECEIVE屏幕	MIDI接收设定（第195页）
BASS屏幕	通过MIDI接收数据来进行的伴奏播放和弦Bass音符设定（第195页）
CHORD DETECT	屏幕通过MIDI接收数据来进行的伴奏播放和弦类型设定（第196页）

5. 当您完成编辑后，按下[EXIT]键来返回MIDI模板选择屏幕（PRESET或USER）。

6. 使用TAB[◀]/[▶]键（第63页）来选择USER选项屏幕，以储存数据。

预设MIDI模板



模板名称	说明
All Parts	传送包括键盘声部（RIGHT 1、2和LEFT）在内的所有声部，乐曲声部除外。
KBD & STYLE	基本上与“AllParts”相同，但如何管理键盘声部的情况除外。右手声部是作为“UPPER”来处理的，而左手声部是作为“LOWER”来处理的。
Master KBD	在此设定中，乐器是作为主控键盘来播放和控制一个或多个外接音源或其他装置（如电脑/编曲机）。
Song	所有传送音轨均设为与乐曲音轨1-16相对应。用此来连接外接音源播放数码钢琴乐曲或将乐曲数据录制到外部编曲机。
Clock Ext	（乐曲或伴奏）播放与外接MIDI计时同步，而不是乐器的内部计时同步。当您想要设定与乐器相连的MIDI装置的速度时则可使用此模板。
MIDI Accord 1	手风琴使您能通过手风琴的键盘与bass/chord键来传送MIDI数据并播放相连的音源。这种模板使您能从键盘上弹奏旋律并通过左手键来在乐器上控制伴奏播放。
MIDI Accord 2	基本上和“MIDI Accord 1”相同，除了您用您的左手在MIDI手风琴上弹奏的音符也属于MIDI音符项目。
MIDI Pedal 1	踏板装置使您能够通过您的脚来播放相连的音源（弹奏单音bass声部时特别方便）。这种模板使您能通过踏板装置来播放/控制伴奏播放中的和弦根音。
MIDI Pedal 2	这种模板使您能使用MIDI踏板装置来播放伴奏的bass声部。
MIDI OFF	不接收/发送MIDI信号。

MIDI系统设定

这里的解释适用于第192页“基本操作”第4步所叫出的SYSTEM屏幕。

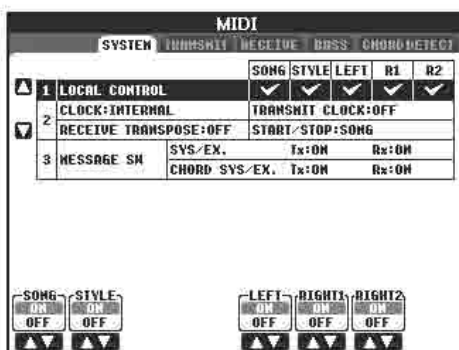

LOCAL CONTROL (近端控制)

设定数码钢琴是由其内部计时控制，还是外部装置的MIDI计时信号控制。当数码钢琴单独使用或用作控制外部装置的主键盘时，INTERNAL是普通的计时设定。如果您使用与外接编曲机、MIDI电脑或其他MIDI装置相连的数码钢琴，并且您想要使其与这些装置同步，设定此参数为适当的设定：MIDI、USB 1或USB 2。在这种情形下，要设定外接装置已正确连接（数码钢琴的MIDI In端子）以及它能正确传送MIDI计时信号。当这设定为由外部装置（MIDI、USB 1或USB 2）来控制时，速度在主屏幕上显示为“Ext.”。

计时设定等

● CLOCK

设定数码钢琴是由其内部计时控制，还是外部装置的MIDI计时信号控制。当数码钢琴被单独使用或用作控制外部装置的主键盘时，如果您使用与外接编曲机、MIDI电脑或其他MIDI装置相连的数码钢琴，并且您想要使其与这些装置同步，设定此参数为适当的设定：MIDI、USB 1或USB 2。在这种情形下，要设定外接装置已正确连接（数码钢琴的MIDI In端子）以及它能正确传送MIDI计时信号。当这设定为由外部装置（MIDI、USB 1或USB 2）来控制时，速度在主屏幕上显示为“Ext.”。

● TRANSMIT CLOCK

开启/关闭MIDI计时（F8）传送功能。当设为OFF时，那么即使在播放乐曲或伴奏时也没有MIDI计时或者开启/停止数据传送。

● RECEIVE TRANSPOSE

设定乐器的移调设定（第55页）是否应用到乐器通过MIDI接收到的音符项目上去。

● START/STOP

设定输入的FA（开启）和FA（停止）信息是否影响乐曲或伴奏的播放。

MESSAGE SW

● SYS/EX.

“Tx”设定打开或关闭MIDI系统状态信息的MIDI传送功能。“Rx”设定打开或关闭外接装置生成的MIDI系统状态信息的MIDI接收和识别功能。

● CHORD SYS/EX.

“Tx”设定打开或关闭MIDI和弦状态数据（和弦检测、根音和类型）的MIDI传送功能。“Rx”设定打开或关闭外接装置生成的MIDI和弦状态数据的MIDI接收和识别功能。

MIDI传送设定

这里的解释适用于第192页“基本操作”第4步所叫出的TRANSMIT屏幕。这设定哪一声部将作为MIDI数据传送出去，以及数据将通过哪一MIDI频道传送。

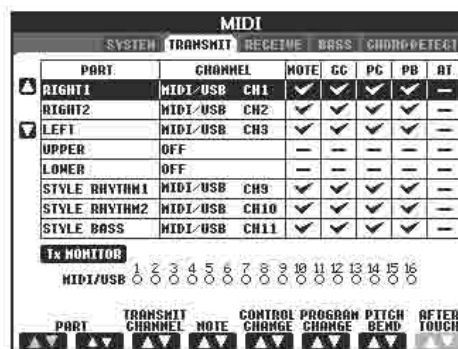

操作

选择要传送的声部以及所选声部传送出去要通过的轨道。您还可设定要传送的数据类型。

● 除了以下两个声部外，声部的配置同手册中其他已解释过的声部。

● UPPER

键盘分键点右侧所弹奏的音色（RIGHT 1和/或2）键盘声部。

● LOWER

键盘分键点左侧所弹奏的音色键盘声部。这不受[ACMP ON/OFF]键开/关状态的影响。

● Tx MONITOR

只要有数据传送过来，各频道（1-16）对应的圆灯则会短暂闪烁。

NOTE

当不同声部指定给同一传送频道时

如果同一传送频道被指定给不同声部，传送的MIDI信息则合并到单一频道里，这样会使所连的MIDI装置产生其他声音，并可能会失灵。

NOTE

关于受写保护的乐曲

即使设定适当的乐曲频道1-16来用于传送，受写保护的乐曲和GS乐曲也不能被传送。

■ 可传送或接收（识别）的MIDI信息

在TRANSMIT/RECEIVE屏幕上可设定以下MIDI信息。

- 音符（音符项目）.....第154页
- CC（CONTROL CHANGE）.....第154页
- PC（PROGRAM CHANGE）.....第154页
- PB（Pitch Bend）.....第154页
- AT（Aftertouch）.....第154页

RECEIVE display

MIDI接收设定

MIDI																
SYSTEM	TRANSMIT	RECEIVE	BASS	CHINA DETECT												
CHANNEL	PART	NOTE	CC	PC	PB	AT										
MIDI/USB 1 CH1	SONG	<input checked="" type="checkbox"/>	<input checked="" type="checkbox"/>	<input checked="" type="checkbox"/>	<input checked="" type="checkbox"/>	<input checked="" type="checkbox"/>	<input checked="" type="checkbox"/>									
MIDI/USB 1 CH2	SONG	<input checked="" type="checkbox"/>	<input checked="" type="checkbox"/>	<input checked="" type="checkbox"/>	<input checked="" type="checkbox"/>	<input checked="" type="checkbox"/>	<input checked="" type="checkbox"/>									
<input checked="" type="checkbox"/> MIDI/USB 1 CH3	SONG	<input checked="" type="checkbox"/>	<input checked="" type="checkbox"/>	<input checked="" type="checkbox"/>	<input checked="" type="checkbox"/>	<input checked="" type="checkbox"/>	<input checked="" type="checkbox"/>									
MIDI/USB 1 CH4	SONG	<input checked="" type="checkbox"/>	<input checked="" type="checkbox"/>	<input checked="" type="checkbox"/>	<input checked="" type="checkbox"/>	<input checked="" type="checkbox"/>	<input checked="" type="checkbox"/>									
MIDI/USB 1 CH5	SONG	<input checked="" type="checkbox"/>	<input checked="" type="checkbox"/>	<input checked="" type="checkbox"/>	<input checked="" type="checkbox"/>	<input checked="" type="checkbox"/>	<input checked="" type="checkbox"/>									
MIDI/USB 1 CH6	SONG	<input checked="" type="checkbox"/>	<input checked="" type="checkbox"/>	<input checked="" type="checkbox"/>	<input checked="" type="checkbox"/>	<input checked="" type="checkbox"/>	<input checked="" type="checkbox"/>									
MIDI/USB 1 CH7	SONG	<input checked="" type="checkbox"/>	<input checked="" type="checkbox"/>	<input checked="" type="checkbox"/>	<input checked="" type="checkbox"/>	<input checked="" type="checkbox"/>	<input checked="" type="checkbox"/>									
MIDI/USB 1 CH8	SONG	<input checked="" type="checkbox"/>	<input checked="" type="checkbox"/>	<input checked="" type="checkbox"/>	<input checked="" type="checkbox"/>	<input checked="" type="checkbox"/>	<input checked="" type="checkbox"/>									
Rx MONITOR																
MIDI/USB1	1	2	3	4	5	6	7	8	9	10	11	12	13	14	15	16
USB2	<input type="checkbox"/>	<input type="checkbox"/>	<input type="checkbox"/>	<input type="checkbox"/>	<input type="checkbox"/>	<input type="checkbox"/>	<input type="checkbox"/>	<input type="checkbox"/>	<input type="checkbox"/>	<input type="checkbox"/>	<input type="checkbox"/>	<input type="checkbox"/>	<input type="checkbox"/>	<input type="checkbox"/>	<input type="checkbox"/>	<input type="checkbox"/>
CHANNEL	PART	NOTE	CONTROL CHANGE	PROGRAM CHANGE	PITCH BEND	AFTER TOUCH										

这里的解释适用于第192页“基本操作”第4步所叫出的RECEIVE屏幕。这设定哪一声部将接收MIDI数据，以及通过哪一MIDI频道来接收数据。

操作

选择要接收的声部以及接收所选声部要通过的轨道。您还可设定要接收的数据类型。

- 数码钢琴可通过USB连接来在32个频道上接收MIDI信息。
- 除了以下两个声部外，声部的配置同手册中其他已解释过的声部。

● KEYBOARD

接收的音符信息控制数码钢琴的键盘演奏。

● EXTRA PART 1-5

这里专门保留5个声部用于接收和播放MIDI数据。一般来说，这些声部均不被乐器本身使用。数码钢琴在使用一般声部之外的这5个声部时可用作多音质的32轨道音源（麦克风声除外）。

● Rx MONITOR

只要有数据传送过来，各频道（1-16）对应的圆灯则会短暂闪烁。

NOTE 参数锁

您可“锁住”具体参数（如效果、分键点等）来使它们只可通过音色控制来选择（第122页）。

■ 通过USB端子和MIDI端子来进行的MIDI传送/接收

用于传送/接收32个频道（16个频道x2个端口）的MIDI信息的[MIDI]端子和[USB]端子的关系如下所示：

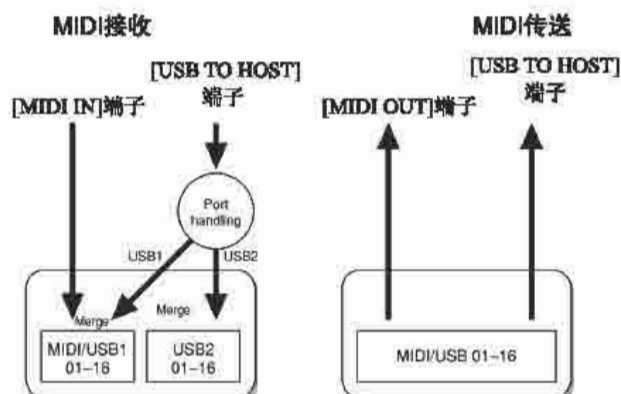

BASS display

通过MIDI接收来设定伴奏播放的Bass类型

这里的解释适用于第192页“基本操作”第4步所叫出的BASS屏幕。

这些设定让您根据MIDI所接收的音符信息来设定伴奏播放的bass音符。设定为“ON”的频道所接收的音符开/关信息则被认定为伴奏播放和弦的Bass音符。无论[ACMP ON/OFF]或分键点的设定如何，Bass音符均将被检测出来。当数个频道均设为“ON”时，bass音符将从频道上收到的综合MIDI数据中检测出来。

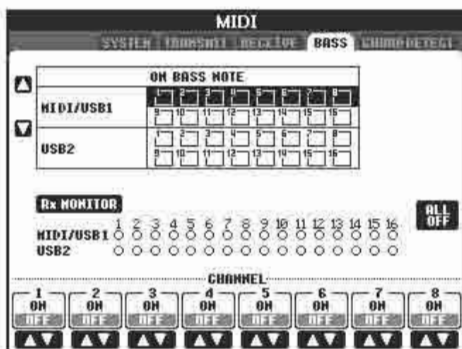

操作

选择频道并设定频道的“ON/OFF”状态。使用ALL OFF项目来设定所有频道为OFF。

CHORD DETECT display

通过MIDI接收来设定伴奏播放的和弦类型

这里的解释适用于第192页“基本操作”第4步所叫出的CHORD DETECT屏幕。

这些设定让您根据MIDI所接收的音符信息来设定伴奏播放的和弦类型。设定为“ON”的频道所接收的音符开/关信息则被认定为伴奏播放中的和弦。要检测的和弦取决于指法类型。无论[ACMP ON/OFF]或分键点的设定如何，和弦类型均将被检测出来。当数个频道均设为“ON”时，和弦类型将从频道上收到的综合MIDI数据中检测出来。

操作基本上同上面BASS屏幕一样。

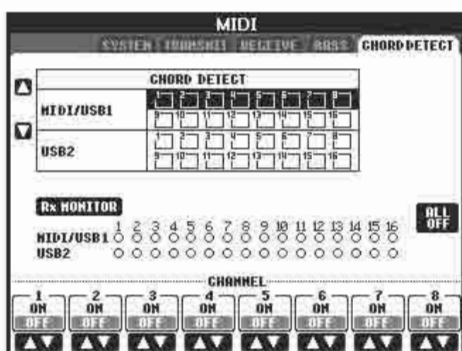

显示音色程序变化

设定音色数据库和编号是否显示在音色显示屏幕上。当您想要检查哪一数据库选择您在从外部MIDI装置选择音色时需要指定的MSB/LSB值和程序式变化编号时，这就非常有用。

您可在通过以下操作叫出的屏幕上进行设定：

[FUNCTION]→[] UTILITY→TAB[◀]/▶] CONFIG 2。开启/关闭DISPLAY VOICE NUMBER菜单。

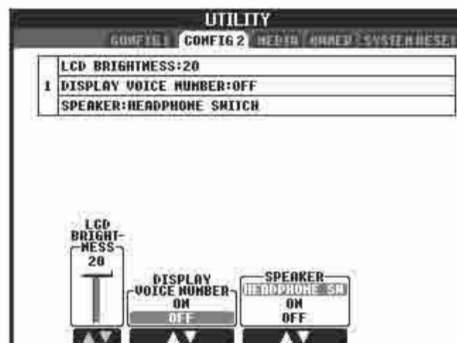

NOTE

- 这里显示的编号从“1”开始。因为实际相应的MIDI程序变化编号系统从“0”开始，所以则实际编号要比显示编号小1。
- 此功能对于GS音色来说没有用处（没有显示程序变化编号）。

概况

数码钢琴无法开启。

- 设定母插头安全地插在数码钢琴的插座上，公插头插在正确的AC插座上。

开启电源时听到爆音或滴答音。

- 电流正在通过乐器，这属于正常现象。

数码钢琴的扬声器发出杂音。

- 如果靠近数码钢琴使用行动电话或有电话铃声则会造成干扰，产生噪音。要避免的话，关掉手提电话或离远一点使用。由于屏幕太亮（或暗），屏幕上的字看不清楚。
- 使用[LCD CONTRAST]旋钮来调整，以获得最佳清晰度。
- (CVP-305/303/301) 调整屏幕的亮度（第19页）。

整体音量太低，或者听不到声音。

- 主音量可能设得太低。使用[MASTER VOLUME]飞梭来将其设定成适当的音量。
- 所有键盘声部均被关闭。使用PART ON/OFF [RIGHT 1]/[RIGHT 2]/[LEFT]键来打开。
- 单个声部的音量可能设得太低。在BALANCE屏幕上提高音量（第39页）。
- 设定想要的频道设在ON位置（第99页）。
- 由于连上耳机，所以扬声器输出被关闭（当扬声器设定设为“HEADPHONE Sw”时则有此情况发生）。拔去耳机即可。
- 设定扬声器设定处于ON位置（第18页）。
- [FADE IN/OUT]键被打开，从而声音被消除。按下[FADE IN/OUT]键来关闭此功能。
- 设定近端控制设定在ON位置。（第194页）

所有同时弹奏的音不都发出声音。

- 您可能超过数码钢琴的最大发声数（第209页）。当超过最大发声数时，最早弹奏的音则会停止发生，从而让后来弹奏的音发声。

键盘音量低于乐曲或伴奏音量。

- 键盘声部的音量可能设定得太低。在BALANCE屏幕上提高音量（第39页）。

琴键不按照正确的音高发声。

- 设定[PERFORMANCE ASSISTANT]键设在OFF位置。

特定的音符按照错误的音高来发声。

Scale（音律）参数可能被设在“Equal”以外的位置，从而改变键盘的音律。设定Scale Tune屏幕上的Scale设在“Equal”位置。

-在键盘上弹奏不同音时音质上有少许不同。

-有些音色会循环发声。

-有些高音发出杂音或颤音。

• 这是正常的，是由数码钢琴取样系统的关系。
在高音区或低音区里弹奏时某些音色的高音或低音会差一个8度。

• 这是正常的，有些音色有音高限制，当到达此音高时，则会发生音高移转。

即使打开电源，主屏幕也不出现。

• 如果USB储存装置已安装在乐器上的话，则可能发生这种情况，安装一些USB储存装置可能会使电源打开和主屏幕出现之间产生一定间隔。如果要避免这种情况，在断开该装置后再打开电源。

踏板

相关的踏板不起延音、可控制延音和柔音的作用。

- 没有连接踏板缆线插头。只要将踏板缆线插头安全地插再适当的端子即可（第203页）。
- 各踏板均被指定了不同的功能。设定各踏板已被正确地指定为SUSTAIN、SOSTENUTO和SOFT等功能（第182页）。
- 设定Registration Sequence（音色设定程序）功能设在OFF位置（第125页）。

文件/文件夹

文件/文件夹中有些字符出现乱码。

• 语言设定已被改变。设定适当的语言来用于文件/文件夹即可（第18页）。

原有的文件显示不出来。

• 文件扩展名（.MID等）可能被改变或被删除。在电脑上手动重新命名文件，加上适当的扩展名。

外接媒介（如SmartMedia卡等）中的数据在乐器当中没有显示出来。

• 乐器不能使用名称超过50个字符的数据文件。重新命名文件，将其名称的字符数减少至50或更少。

从一种媒介（如SmartMedia卡等）处复制或剪切的文件/文件夹不能直接复制或粘贴到另一种媒介处。

• 这属于正常现象。由于直接对数据进行复制不可能，所以先复制或粘贴数据到User屏幕，然后换掉媒介，再从User屏幕上将数据复制或粘贴到Card/USB屏幕上。

示范乐曲

我如何来停止示范乐曲呢？

- 按下[EXIT]键即可。

帮助

我如何来退出帮助功能呢？

- 按下[EXIT]键即可。

音色

在音色选择屏幕上选择的音色不发声。

- 检查一下所选声部是否已经打开（第73页）。
- 如果要选择右手琴键范围内的音色，按下PARTSELECT [RIGHT 1]键即可。对于要在右手范围内覆合的音色来说，按下PART SELECT [RIGHT 2]键即可。如果要选择左手琴键范围的音色，按下PART SELECT [LEFT]键即可。

钢琴产生奇怪的“合音”或“叠音”。还有每次弹奏琴键时，音质会稍微不同。

- RIGHT 1和RIGHT 2声部均设在“ON”位置，并且两个声部均设为播放同样的音色。关闭RIGHT2声部或者改变其中一个声部的音色。

当在混音器上改变伴奏或乐曲的节奏音色（鼓组等）时，声音听上去很奇怪或者与预期的声音不大相同。

- 当改变VOICE（鼓组）参数中伴奏和乐曲的节奏/打击音色时，与鼓音相关的详细设定则被重新设定，而在一些情况下您不能恢复初始的声音。就乐曲播放而言，您可返回乐曲开始处并从该点开始播放，从而恢复初始的声音。而对伴奏播放来说，您可通过再次选择同样的伴奏来恢复初始的声音。

震音/颤音效果加不到Organ Flute上。

- 这属于正常现象。和声/回音屏幕上的震音和颤音设定对Organ Flute不起作用。

和声功能不起作用。

- 在全键盘或AI全键盘指法模式下不能使用和声。选择适当的指法模式（第97页）。

当改变音色时，前面所选的效果也随着改变。

- 每种音色均有自己合适的预设设定。当相应的音色设定参数打开时，这些设定将被自动重新叫出。

音色产生许多杂音。

- 特定的音色会产生杂音，这要看Mixing Console（混音器）屏幕中FILTER页面上的Harmonic Content（和声内容）和/或Brightness（亮度）设定而定(第82页)。

音色中有破音或杂音。

- 音量可能会打开过高。设定所有相关音量均比较合适。
- 这可能是由特定效果引起的。试着取消所有不需要的效果，特别是破音类型的效果。
- Sound Creator（音色创造机）屏幕上的一些过滤器共鸣设定会引起失真音。如果需要的话，调整这些设定。
- 杂音可能是由于Mixing Console（混音器）屏幕中Filter页面上的设定造成的。调整Filter屏幕上的Harmonic Content（和声内容）或Brightness（亮度）控制（第82页）。

当使用Song Auto Revoice（乐曲自动重配音色）功能来替换音色时，声音没有变化。

- 由于特定乐曲数据的情况不同，有时候Song Auto Revoice（乐曲自动重配音色）没有效果，即使在替换音色时也是如此。

即使是在编辑音色，音色还是不发生变化。

- 记住，由于音色的初始设定不同，参数调整可能不会使实际的声音有多大变化。

预设屏幕之外的音色不能被选来用于逐步录制。

- 这属于正常现象。

伴奏

伴奏播放不能启动。

- 设定已按下STYLE CONTROL [START/STOP]键。
- MIDI计时可能被设为“EXTRNAL”。要设定这设在“INTERNAL”位置（第194页）。

只有节奏音轨在播放。

- 设定自动伴奏功能已开启，按下[ACMP ON/OFF]键。
- 您可能正在弹奏键盘右手范围内的琴键。设定要在键盘和弦范围内弹奏琴键。

想要的和弦无法被辨识，或者无法由自动伴奏输出。

- 您可能没有弹奏用于正确的和弦琴键。参见各数据列表中的“指法模式中的和弦辨识”。
- 您可能正按照不同的指法模式来弹奏琴键，而不是当前所选的。检查指法模式并依所选指法来弹奏。

Synchro Stop（同步停止）不能打开。

- 当指法模式设为“全键盘”或者Style On/Off设为关闭时，那么同步停止就不能打开。设定指法模式设为包括“全键盘”或“AI全键盘”在内的模式，并且设定Style On/Off为打开。

无论分键点设定如何以及在琴键何处弹奏和弦，自动伴奏和弦均被辨识出来。

- 如果指法模式设为“全键盘”或“AI全键盘”，这就很正常。如果选择其中一种指法的话，不论分键点设定如何，将和弦在键盘的整个范围内被辨识出来。如果想要的话，则选择不同的指法模式（第98页）。

当播放一种伴奏时再选择另一伴奏时，新选的伴奏不按正确的速度播放。

- 这很正常。当改变伴奏时速度设定保持不变。

开始乐曲的同时播放伴奏则会停止。

这是由于乐曲播放具有优先权。下面的两种方法使您能同时播放伴奏和乐曲。

- 设定乐曲为同步开始的待机状态，然后开始伴奏。
- 在播放乐曲之后再开始伴奏播放。

在选好一首乐曲后再选择一种伴奏或音色时，多种声部的音量平衡出错或者产生意想不到的声音。

- 由于效果应用到各个声部，从而使声部音量发生变化，并且会产生意想不到的声音。

Assembly（伴奏创造机）中的播放类型不能显示“Off（关闭）”设定。

- 所选乐段被设定为录制启用状态。在录制音轨屏幕（TAB[◀]键→BASIC选项→[F]REC Ch）上按下适当的[1▼]-[8▼]键来取消录制指定。

BASS-PHR2音轨不能在Channel Edit（音轨编辑）中进行编辑。

- 预设伴奏的BASS-PHR2音轨不能进行编辑。

Registration Memory（音色设定记忆）

登录到音色设定记忆中的乐曲/伴奏不能被叫出。

- 如果登录的乐曲/伴奏是包含在外接媒介（如Smart Media卡）里，并且媒介没有插到乐器上或和乐器相连，那么乐曲/伴奏则不能被叫出。插入或连接含有乐曲/伴奏数据的适当媒介。

叫出Registration Memory（音色设定记忆）设定的顺序没有显示在Registration Sequence（音色设定程序）屏幕。

- 没有选择包含音色设定在内的数据库。选择适当的数据库（第122页）。

如果使用Registration Memory（音色设定记忆）的冻结功能，即使在改变Registration Memory（音色设定记忆）设定时，Left Part的开/关设定不能改变。

- Left Part On/Off设定被包括在伴奏群组中，在冻结设定屏幕上取消“STYLE”前面的标记（第123页）即可。

尽管选择了含有User/Card音色的Registration Memory（音色设定记忆）设定，但文件选择屏幕上显示的仍是预设音色。

- 这很正常。即使选择所显示的预设音色，但实际发声的音色仍是所选的User/Card音色。当User/Card音色储存到User/Card驱动器里时，实际数据被分为两种单独的类型：1）来源预设音色本身，以及2）乐曲创造机里所设定的参数设定。当您重新叫出含有User/Card音色的Registration Memory（音色设定记忆）时，数码钢琴则会选择（作为User/Card音色基础的）预设音色，然后再应用相关的参数，这样您初始的User/Card音色就会发声。

乐曲

乐曲不能被选择。

- 这可能是因为语言设定已被改变。要为乐曲文件名设定适当的语言。
- 如果乐曲资料太大（300KB或更大），那么由于资料过大而使乐器不能将其读出来，因此也就不能选择乐曲。

乐曲播放不能开始。

- 选择了一首“新乐曲”（空白乐曲）。必须要在乐曲选择屏幕上选择适当的乐曲（第34页）。
- 设定已按下SONG[PLAY/PAUSE]键。
- 乐曲已在乐曲数据的结尾处停止。按下SONG[STOP]键来返回至乐曲的开始处。
- 对于采用了写保护（有“Prot. 2 Edit”显示在乐曲名称左上方）的乐曲来说，初始文件可能不在同一文件夹里。除非初始文件（乐曲左上方显示有“Prot.2 Orig”）在同一文件夹里，否则该乐曲不能播放。
- 对于采用了写保护（有“Prot. 2 Edit”显示在乐曲名称左上方）的乐曲来说，初始文件名称可能已被更改。重新命名初始文件（乐曲左上方显示有“Prot. Orig”）。

- 对于采用了写保护（有“Prot.2 Edit”显示在乐曲名称左上方）的乐曲来说，文件图标可能已被改变。当初始文件的图标被改变时，采用写保护的乐曲则不能播放。
- MIDI Clock可能被设为“EXTERNAL”。必须把这里设为“INTERNAL”（第194页）。

乐曲播放在乐曲结束之前就停止。

- 引导功能被打开。（在这种情况下，播放正在等待正确的“琴键”被弹奏）。按下[GUIDE]键来关闭引导功能。

在关闭前最后选择的乐曲不再可用。

- 如果在关闭前最后选择的乐曲是在外部媒介（Smart Media卡）里的话，那么您需要重新插入或重新连接同一媒介来再次叫出乐曲。

按下[REW]/[FF]键所显示的小节编号和乐曲位置屏幕上乐谱里的编号不一样。

- 当播放设为特定不变速度的音乐数据时，则会发生这种情况。

在AB重复功能中不能设定B点。

- A点尚未设定。只能在设定好A点后才能设定B点。

播放一首乐曲时一些音轨不能播放出来。

- 这些音轨的播放可能都被设为“OFF”。打开哪些设为“OFF”的音轨播放（第133页）。

已采用了“写保护”（有“Prot. 2 Edit”显示在乐曲名称左上方）的乐曲不能移到ID Smart-Media卡里。

- 如果您使用外接读卡器，写保护乐曲则不能移到ID SmartCard卡里。使用本乐器上的卡槽。

钢琴音色的调音曲线与其他乐器的音色不相协调。

- 当和其他乐器的音色一起使用时，专门用于钢琴音色的调音曲线可能不能按照正确的音高发声。设定调音曲线为“FLAT”（第90页）。

引导

即使为单手练习指定Track1为消音的声部，仍有旋律播放出来。

- 旋律声部之外的一个声部已被指定给Track 1。重新指定含有旋律的音轨给Track1（第131页）。

在乐器播放期间，即使按下[GUIDE]键，引导灯也不发亮。

- 必须要打开引导灯（第131页）。引导灯不能显示88音键范围之外的任何音符。

键盘和弦乐段的灯发亮。

- 和弦的引导功能（第49页）已被启用。按下[ACMP ON/OFF]键来关闭伴奏。

引导灯没有显示如何弹奏出和弦。

- 设定引导模式已被设为“Follow Lights”（第98页）。
- 如果和弦指法设为“单指和弦”、“全键盘”或“AI全键盘”，那么您则不能检查如何通过引导灯来弹奏和弦。选择另外的和弦指法（第98页）。

乐谱

当显示乐谱时，输入的长音（如全音符和连音）均不能正确显示。

- 长音（如全音符和连音）可能不能象其输入时那么准确地显示在乐谱屏幕上。要使这些音符更准确地显示在屏幕上，那么在Step Record（逐步录制）屏幕上输入各音符之前按下选择“Tenuto（持续音）”（第137页）。

速度、拍子、小节和乐谱均没有正确显示。

- 数码钢琴的某些乐曲已按照特殊的“自由速度”设定来录制下来。对于这样的乐曲数据来说，速度、拍子、小节和乐谱均将不能正确显示。

音符名称挡住屏幕上的音符有部分被遮住。

- 当数个音符相互比较靠近时，音符名称可能会遮住左边的音符。

右手/左手声部的乐谱没有显示。

- 未将合适的音轨指定给右手和左手声部。设定Track1和Track2引导为“AUTO”（第132页）。

屏幕上的乐谱被切断，其中一个小节的中间从下一行开始。

- 当一个小节的所有音符一行排不下时，小节剩余的音符则会排到下一行去。

附点音符作为休止符显示出来。

- 这很正常。有时附点音符是作为休止符来显示的。

和弦不能显示

- 如果所选乐曲中没有包含和弦数据，那么就不会显示和弦。

歌词（卡拉OK）

歌词没有显示出来。

- 如果所选乐曲中不包含歌词数据，则不会显示歌词。

有些歌词相互重叠。

- 含有许多歌词的乐曲会发生这种情况。
（CVP-305）歌词背景设定不能改变。
- 当乐曲数据中指定了背景色时，歌词背景设定不能改变。

弹奏助手技术

弹奏助手技术不能起到合适的作用。

- 按下SONG[STOP]键来停止乐曲播放，然后设定[ACMP ON/OFF]和PART ON/OFF [LEFT]为关闭，最后，重新开始乐曲。

视频输出（CVP-305）

数码钢琴屏幕内容不能通过视讯输出传送，并且不能显示在外接监控器上。

- 设定NTSC或PAL设定与您特定的视讯设备相对应。
（第53页）

电视或视讯监控器出现一些闪烁的平行线。

- 电视或视讯监控器偶尔可能会有些闪烁的平行线出现。这并不一定说明监控器出现故障。要得到最佳结果，试着在监控器上调整其颜色设定。

您所使用的监控器没有按照期望的那样显示乐器的屏幕内容。

- 记住，即使按照建议调整好所有设定后，您所使用的监控器可能不会按照期望那样显示出乐器的屏幕内容（就是说显示内容可能不能适合整个屏幕，字符元可能不完全清楚或者颜色不正确。）

麦克风/和声（CVP-305/303）

麦克风输出信号不能被录制下来。

- 麦克风输入信号不能录制到乐器上。但是您可连接一台录音机到输出端子[AUX OUT、AUX OUT (LEVEL FIXED)]OPTICAL OUT (CVP-305)，然后制麦克风信号。

除了麦克风声外，还听到和声。

- Vocal Harmony（和声）被设为“ON”。关闭Vocal Harmony（和声）（第54页）。

和声效果发声失真或者走调。

您的麦克风可能会拾取外来声音，如乐器的伴奏声。特别是bass声可能会引起和声的错误跟踪。要补救这一点的话：

- 尽可能地靠近麦克风来歌唱。
- 使用定向麦克风。
- 调小主音量、伴奏音量或乐曲音量控制（第39页）。
- 尽可能把麦克风和其他外接扬声器隔开。
- 通过MICROPHONE SETTING屏幕上的3 Band EQ功能（第165页）来缩减低频宽。
- 通过MICROPHONE SETTING屏幕上的压缩器功能（TH）（第162页）增加麦克风输入音量。

Vocal Harmony（和声）功能不能生成适当的和声音符。

- 设定您采用合适的方法来指定当前Vocal Harmony（和声）模式的和声音符（第163页）。

CVP-305: 琴架安装

⚠ CAUTION

- 小心切勿混淆部件，并且必须要按照正确的方向来安装所有部件，请按照下面顺序来安装。
- 安装至少应由两名人员进行。
- 如下所示，必须要采用正确的螺丝大小。使用不正确的螺丝则会引起损坏。
- 在完成每个组件的安装时必须要把紧固所有螺丝。
- 要拆卸下来，则颠倒下面的安装顺序即可。

准备好十字槽螺丝帽和螺丝刀。

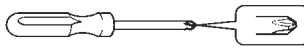

1. 打开包装，拿出踏板箱架、泡沫垫并把钢琴主体放在垫子上。

定好垫子的位置，这样它们可以保护左前方的耳机端子和接头音色。

钢琴主体

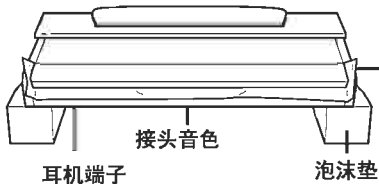

要防止琴键盖在安装过程中被偶然打开，压住琴键盖，设定盖板（如图所示）保持在原位。

从箱架上拆除下面所示的部件。

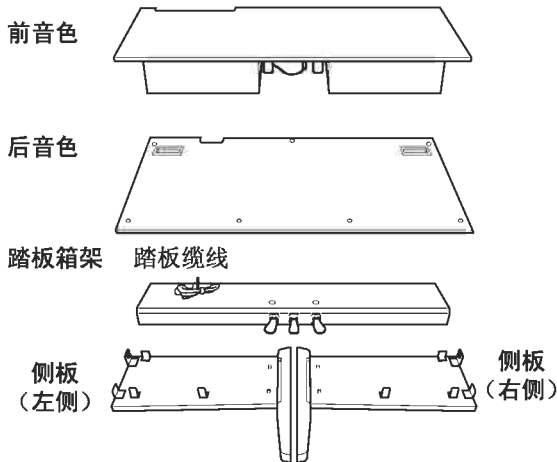

安装部件



6×25毫米的长螺丝4只



6×16毫米的短螺丝4只



4×14毫米的细螺丝8只

AC电源缆线

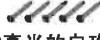

4×20毫米的自攻螺丝5只



缆线固定 2只

2. 把侧板装到踏板箱架上。

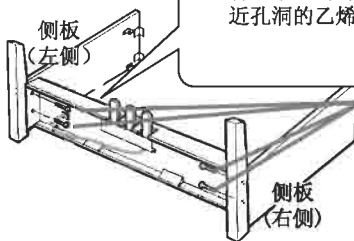

② 把乙烯带从折叠的踏板缆线上拆下来。切勿拆掉靠近孔洞的乙烯带。

① 用4只6×25毫米的螺丝来安装踏板箱架。先安装一块侧板，然后再装另一侧板。

3. 安装前音色。

- ① 对齐前音色与踏板箱架前侧及两边的侧板并安装上去。
- ② 用4×14毫米的细螺丝来固定音色。
*把6只螺丝插入支架上较小的孔洞里。

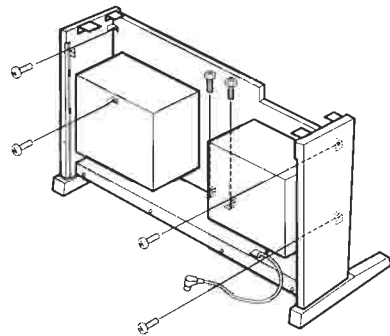

4. 安装钢琴主体

⚠ CAUTION

- 手指可能会夹在钢琴主体和后音色或侧音色之间。因此要额外多加小心，不要让钢琴主体倒下来。
- 切勿抓住键盘图示所指之外的位置。

定位时必须要把您的手放在至少离钢琴主体任意一端10厘米的地方。

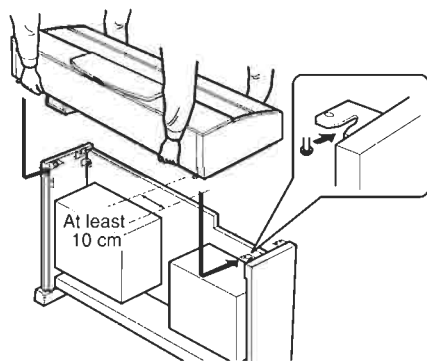

5. 固定钢琴主体

- ① 把钢琴主体放在中间，要在左右两边留出相等的间隔。

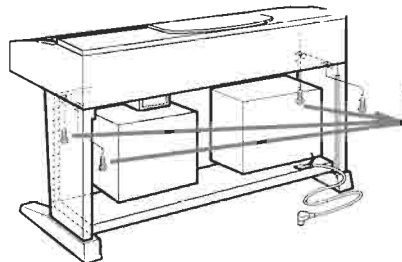
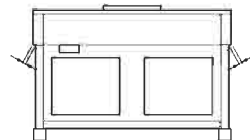

② 用6×16毫米的短螺丝来从后面固定钢琴主体。
*用前面支架上的孔洞来旋上螺丝。

6. 连接扬声器缆线。

- 1 在连接扬声器之前，把连接扬声器缆线至前音色的乙烯带拆下来。

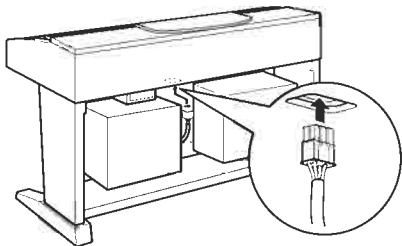

- 2 将扬声器缆线插头插到接头里，其中插头标签要朝后。

7. 连接踏板缆线。

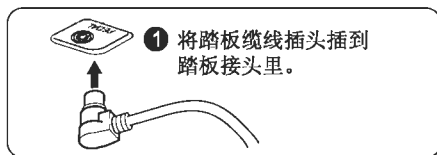

- 1 将踏板缆线插头插到踏板接头里。



- 2 如图所示把缆线固定附在侧板上，然后把缆线夹到固定里。

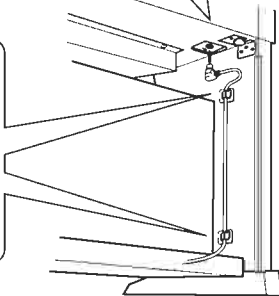

8. 装上后音色。

- 2 用4×14毫米的细螺丝来固定左右角。

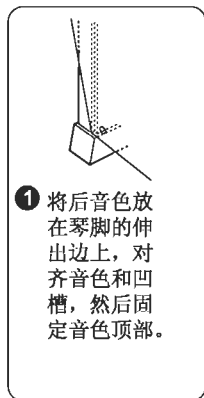

- 1 将后音色放在琴脚的伸出边上，对齐音色和凹槽，然后固定音色顶部。

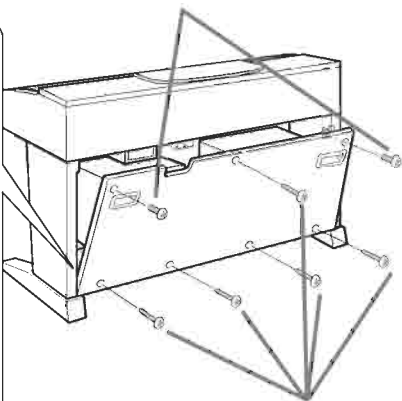

- 3 用4×20毫米的自攻螺丝来固定音色的上死点和底部。

9. 设定电压选择器并连接电源缆线。

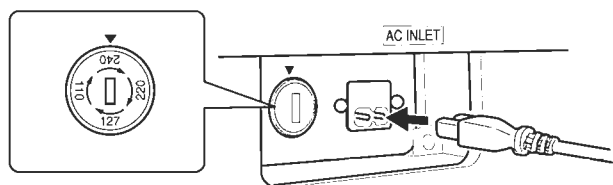

电压选择器

在连接AC电源缆线之前，检查电压选择器（有些地方提供）的设定。要设定选择器为110V、127V、220V或240V的主电压，用“一字槽”螺丝刀来转动选择器旋钮，这样您地区的正确电压就会紧靠着音色指针出现。设备最初运送过来时，电压选择器设定为240V。

在选好正确的电压后，连接AC电源缆线至AC INLET和墙上AC插座。有些地方还配有插头适配器来与您地区墙上AC插座的销针配置相匹配。

⚠ WARNING

- 电压设定不正确的话，则会引起数码钢琴严重损坏或是产生不正确的操作。

10. 设定调节器。

转动一下调节器，直至其与地板表面牢牢靠在一起。

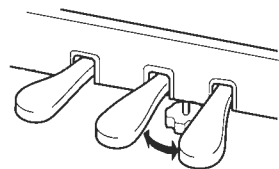

在完成安装后，请检查以下内容。

- 还有部件剩下来吗？
→ 检查一下安装程序并纠正其中的错误。
- 数码钢琴是否靠近门和其他可移动的家具？
→ 移动数码钢琴至适当的位置。
- 当您摇动数码钢琴时是否有卡嗒卡嗒声？
→ 紧固所有螺丝。
- 当您踩在踏板上时，踏板箱架是否发出卡嗒卡嗒声？
→ 转动调整器使其能紧靠在地板上。
- 踏板和电源缆线是否紧插在插座里？
→ 检查连接。
- 如果数码钢琴主体吱吱嘎嘎作响或是不稳定当您在键盘上弹奏时，参见一下安装图并重新紧固所有螺丝。

在安装好后搬移乐器时，必须要抓住数码钢琴主体前侧的下表面以及后音色上的把手。

⚠ CAUTION

切勿抓住琴键盖或顶部。处理不当则会使乐器损坏或引起人身伤害。

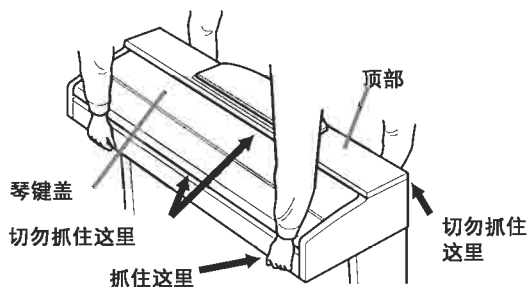

琴键盖
切勿抓住这里
抓住这里
顶部
切勿抓住这里

CVP-303: 琴架安装

⚠ CAUTION

- 小心切勿混淆部件，并且必须要按照正确的方向来安装所有部件，请按照下面顺序来安装。
- 安装至少应由两名人员进行。
- 如下所示，必须要采用正确的螺丝大小。使用不正确的螺丝则会引起损坏。
- 在完成每个组件的安装时必须要把紧所有螺丝。
- 要拆卸下来，则颠倒下面的安装顺序即可。

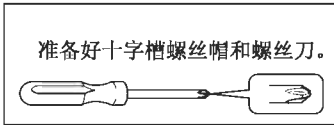

1. 打开包装，拿出踏板箱架、泡沫垫并把钢琴主体放在垫子上。

定好垫子的位置，这样它们可以保护左前方的耳机端子和接头音色。

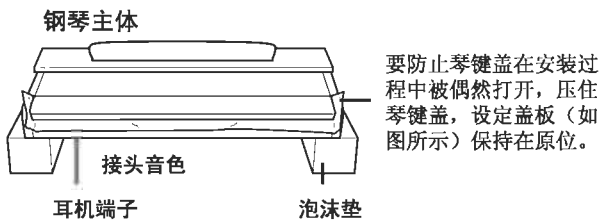

要防止琴键盖在安装过程中被偶然打开，压住琴键盖，设定盖板（如图所示）保持在原位。

从箱架上拆除下面所示的部件。

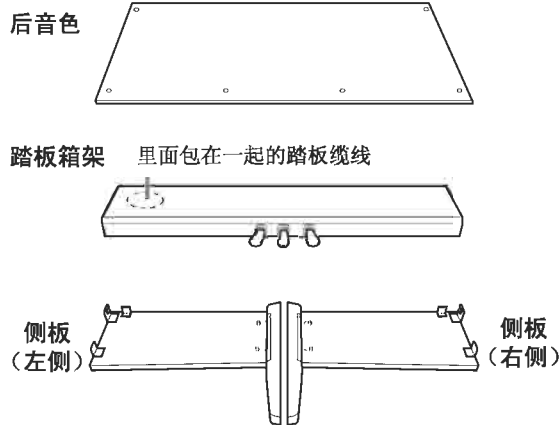

安装部件

- 6×25毫米的长螺丝4只
- 6×16毫米的短螺丝4只
- 4×12毫米的细螺丝2只

Ac电源缆线

- 4×20毫米的自攻螺丝4只
- 缆线固定 2只

2. 把侧板装到踏板箱架上。

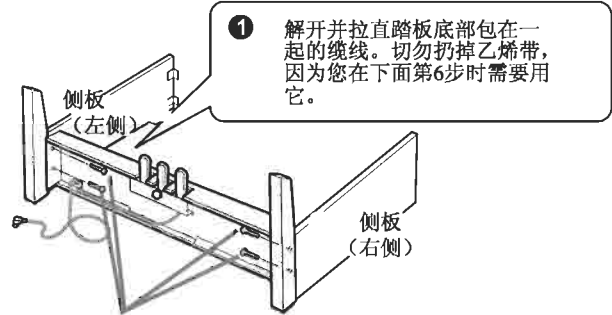

- 2 用4只6×25毫米的螺丝来安装踏板箱架。先安装一块侧板，然后再装另一块侧板。

3. 安装前音色。

- 1 把后音色底端放在琴脚的介出边上，其中音色稍有一点角度(如图所示)。然后对齐音色顶部和侧板。
- 2 用两只4×12毫米的细螺丝来将后音色的顶部固定到侧板支架上。
- 3 使用4×20毫米的自攻螺丝来将后音色的顶部固定到踏板箱架上。

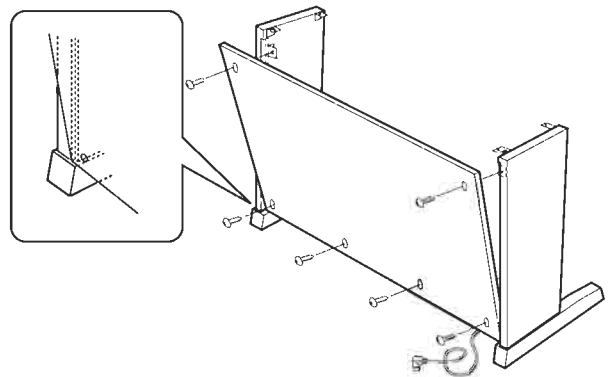

4. 安装数码钢琴主体。

⚠ CAUTION

- 手指可能会夹在数码钢琴主体和后音色或侧音色之间。因此要额外多加小心，不要让数码钢琴主体倒下来。
- 切勿抓住键盘图示所指之外的位置。

定位时必须要把您的手放在至少离数码钢琴主体任意一端10厘米的地方。

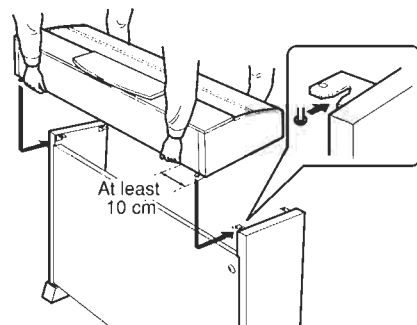

5. 固定数码钢琴主体

- 1 把数码钢琴主体放在中间，要在左右两边留出相等的间隔。
- 2 用6x16毫米的短螺丝来从后面固定数码钢琴主体。

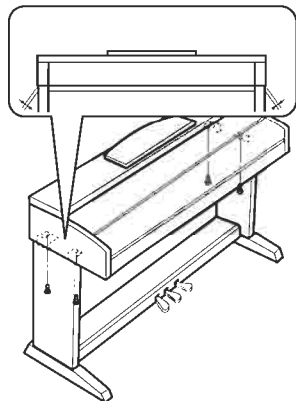

6. 接踏板缆线。

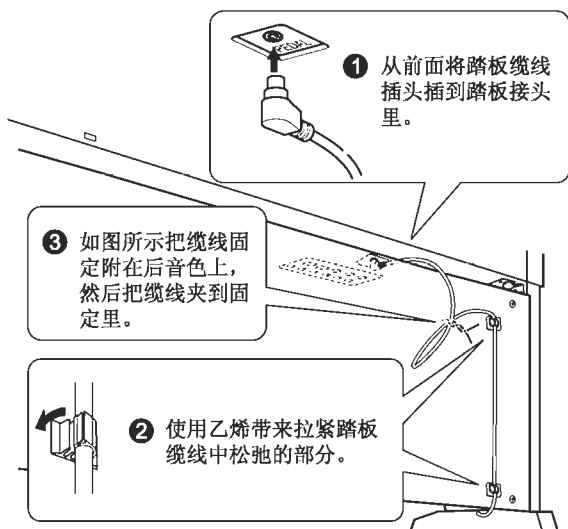

7. 设定电压选择器并连接电源缆线。

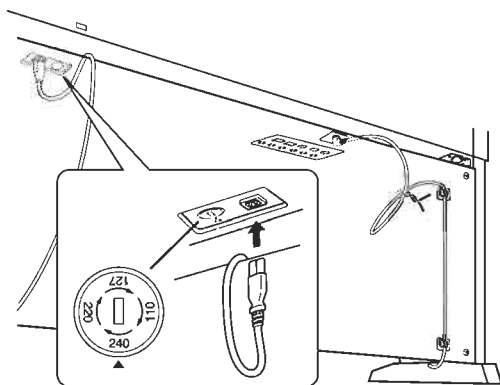

电压选择器

在连接AC电源缆线之前，检查电压选择器（有些地方提供）的设定。要设定选择器为110V、127V、220V或240V的主电压，用“一字槽”螺丝刀来转动选择器旋鈕，这样您地区的正确电压就会紧靠着音色指针出现。设备最初运送过来时，电压选择器设定为240V。在选好正确的电压后，连接AC电源缆线至AC INLET和墙上AC插座。有些地方还配有插头适配器来与您地区墙上AC插座的销针配置相匹配。

⚠ WARNING

电压设定不正确的话，则会引起数码钢琴严重损坏或是产生不正确的操作。

8. 设定调节器。

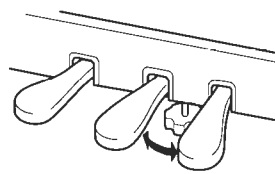

转动一下调节器，直至其与地板表面半半靠在一起。

■ 在完成安装后，请检查以下内容。

- 还有部件剩下来吗？
→ 检查一下安装程序并纠正其中的错误。
- 数码钢琴是否靠近门和其他可移动的家具？
→ 移动数码钢琴至适当的位置。
- 当您摇动数码钢琴时是否有卡嗒卡嗒声？
→ 紧固所有螺丝。
- 当您踩在踏板上时，踏板箱架是否发出卡嗒卡嗒声？
→ 转动调整器使其能紧靠在地板上。
- 踏板和电源缆线是否紧插在插座里？
→ 检查连接。
- 如果数码钢琴钢琴主体吱吱嘎嘎作响或是不稳定当您在键盘上弹奏时，参见一下安装图并重新紧固所有螺丝。

在安装好后搬移乐器时，必须要抓住数码钢琴主体的底部。

⚠ CAUTION

切勿抓住琴键盖或顶部。处理不当则会使乐器损坏或引起人身伤害。

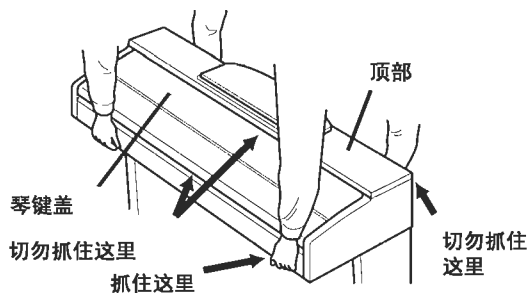

CVP-301: 琴架安装

⚠ CAUTION

- 小心切勿混淆部件，并且必须要按照正确的方向来安装所有部件，请按照下面顺序来安装。
- 安装至少应由两名人员进行。
- 如下所示，必须要采用正确的螺丝大小。使用不正确的螺丝则会引起损坏。
- 在完成每个组件的安装时必须要紧固所有螺丝。
- 要拆卸下来，则颠倒下面的安装顺序即可。

准备好十字槽螺丝帽和螺丝刀。

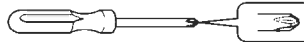

1. 打开包装，拿出踏板箱架、泡沫垫并把钢琴主体放在垫子上。

钢琴 主体

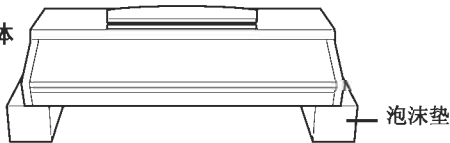

从箱架上拆除下面所示的部件。

后音色

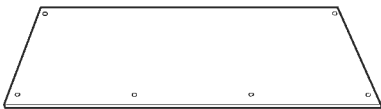

踏板箱架

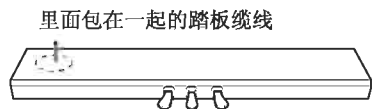

侧板
(左侧)

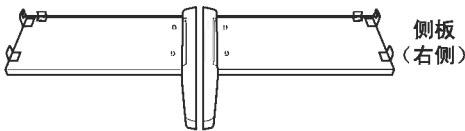

安装部件



6×25毫米的长螺丝4只



6×16毫米的短螺丝4只



4×12毫米的细螺丝2只

AC电源缆线



4×20毫米的自攻螺丝4只



缆线固定 2只

2. 把侧板装到踏板箱架上。

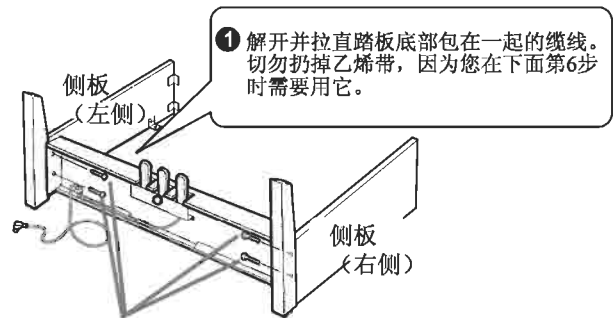

① 解开并拉直踏板底部包在一起的缆线。切勿扔掉乙烯带，因为您在下面第6步时需要用它。

② 用4只6x25毫米的螺丝来安装踏板箱架。先安装一块侧板，然后再装另一块侧板。

3. 安装前音色。

- ① 把后音色底端放在琴脚的介出边上,其中音色稍有一点角度(如图所示)。然后对齐音色项部和侧板。
- ② 用两只4×12毫米的细螺丝来将后音色的顶部固定到侧板支架上。
- ③ 使用4×20毫米的自攻螺丝来将后音色的顶部固定到踏板箱架上。

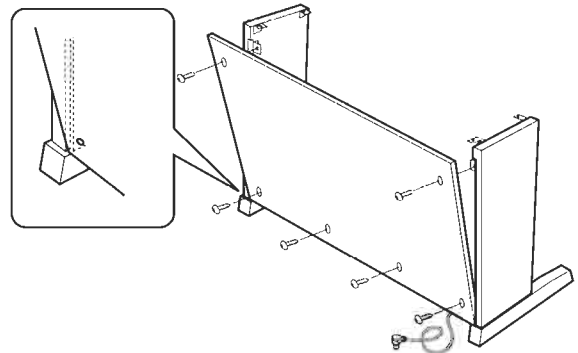

4. 安装钢琴主体。

⚠ CAUTION

- 手指可能会夹在数码钢琴主体和后音色或侧音色之间。因此要额外多加小心，不要让数码钢琴钢琴主体倒下来。
- 切勿抓住键盘图示所指之外的位置。

定位时必须要把您的手放在至少离数码钢琴钢琴主体任意一端10厘米的地方。

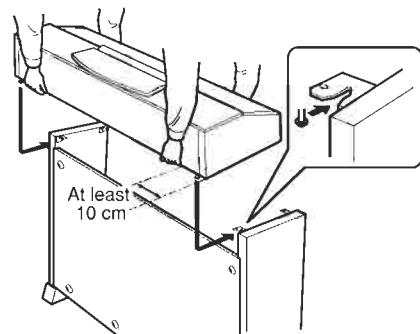

5. 固定数码钢琴主体

- 1 把数码钢琴主体放在中间，要在左右两边留出相等的间隔。
- 2 用6×16毫米的短螺丝来从后面固定数码钢琴主体。

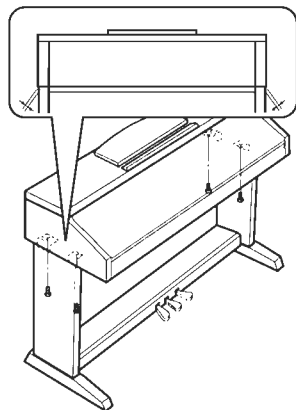

6. 接踏板缆线。

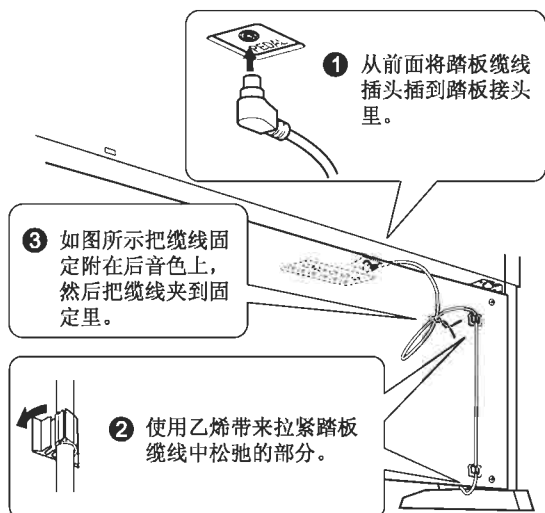

7. 设定电压选择器并连接电源缆线。

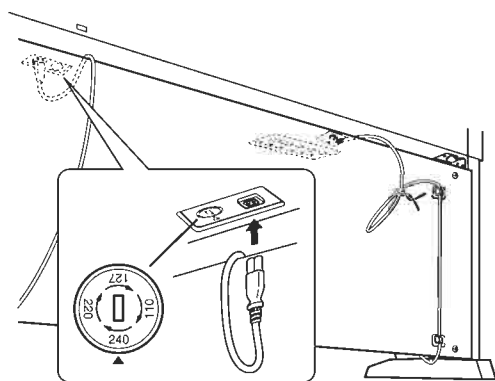

电压选择器

在连接AC电源缆线之前，检查电压选择器（有些地方提供）的设定。要设定选择器为110V、127V、220V或240V的主电压，用“一字槽”螺丝刀来转动选择器旋鈕，这样您地区的正确电压就会紧靠着音色指针出现。设备最初运送过来时，电压选择器设定为240V。

在选好正确的电压后，连接AC电源缆线至AC INLET和墙上AC插座。有些地方还配有插头适配器来与您地区墙上AC插座的销针配置相匹配。

⚠ WARNING

电压设定不正确的话，则会引起数码钢琴严重损坏或是产生不正确的操作。

8. 设定调节器。

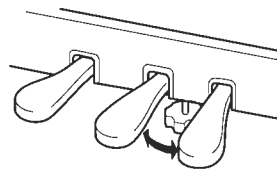

转动一下调节器，直至其与地板表面牢牢靠在一起。

■ 在完成安装后，请检查以下内容。

- 还有部件剩下来吗？
→ 检查一下安装程序并纠正其中的错误。
- 数码钢琴是否靠近门和其他可移动的家具？
→ 移动数码钢琴至适当的位置。
- 当您摇动数码钢琴时是否有卡嗒卡嗒声？
→ 紧固所有螺丝。
- 当您踩在踏板上时，踏板箱架是否发出卡嗒卡嗒声？
→ 转动调整器使其能紧靠在地板上。
踏板和电源缆线是否紧插在插座里？
→ 检查连接。
- 如果数码钢琴主体吱吱嘎嘎作响或是不稳定当您在键盘上弹奏时，参见一下安装图并重新紧固所有螺丝。

在安装好后搬移乐器时，必须要抓住数码钢琴主体的底部。

⚠ CAUTION

切勿抓住琴键盖或顶部。处理不当则会使乐器损坏或引起人身伤害。

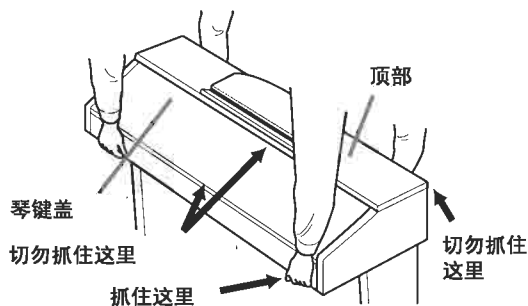

安装磁碟机（内含/可选）

磁碟机可通过内含的磁碟机盒与螺丝安装在乐器底部。若要适于本乐器的可选磁碟机清单，参见“可选附件”（第210页）。

准备好十字槽螺丝帽和螺丝刀。



1. 从盒子里的胶带上除去三张垫纸，然后把磁碟机装进盒子。

将磁碟机插入盒子，有橡皮塞的一侧朝着盒子。

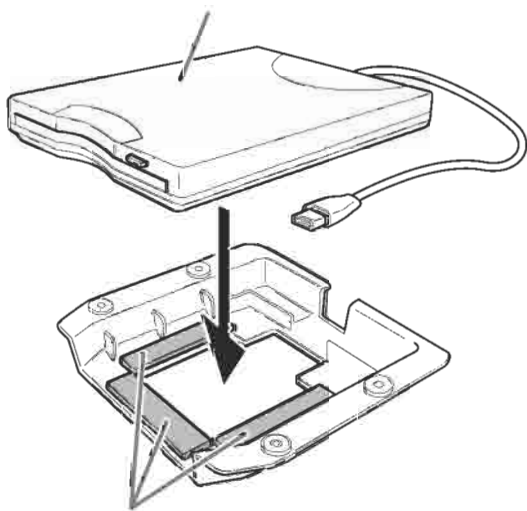

双面胶带

2. 如图所示，将USB缆线叠放到盒子里。

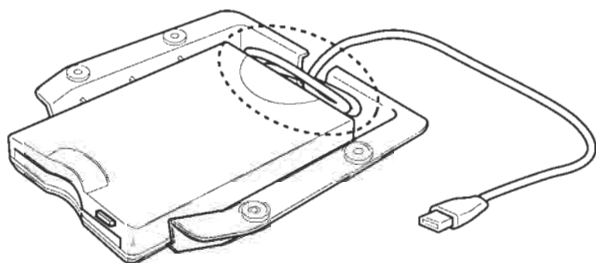

3. 使用内带的四只螺丝（4毫米×10毫米）把磁碟机与盒子组装装到乐器的左下侧。

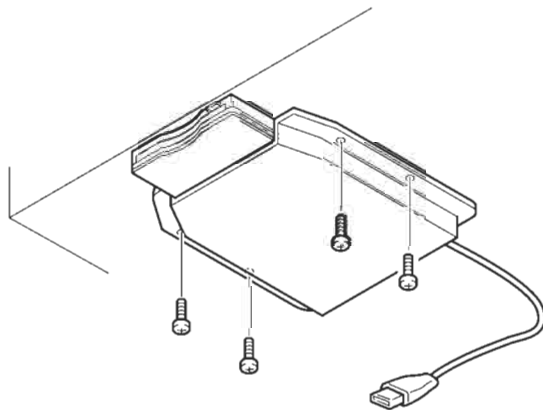

4. 连接USB缆线至[USB TO DEVICE]。

		CVP-305	CVP-303	CVP-301	
音源		AMW动态立体取样		AMW立体取样	
键盘		88键GH3键盘	88键GH键盘		
屏幕		320x240QVGA 彩色液晶屏幕	320x240QVGA B/W液晶屏幕		
乐谱歌词		YES			
音色	音色发声数（最大）	128	96		
	音色选择	353音色+480XG音色+ 17鼓组/SFX组+GM2+GS S（GS音色用于GS乐曲播放）	319音色+480XG音色+ 14鼓组/SFX组+GM2+GS （GS音色用于GS乐曲播放）	312音色+480XG音色+ 14鼓组/SFX组+GM2+GS （GS音色用于GS乐曲播放）	
	Mega Voice	10	—		
	Regular Voice	261	271		
	Natural! Voice	21		14	
	Sweet! Voice	14	11		
	Cool! Voice	18	5		
	Live! Voice	19	1		
	Organ Flute!	10			
	音色创造机		YES		
效果	效果 区块	混响/ 合音/DSP	6		
		麦克风	1	—	
	效果 类型	混响/ 合音/DSP	混响：35组预设+3组USER 合音：30组预设+3组USER DSP1：183组预设+3组USER DSP2-4：105组预设+10组USER		
		整体EQ	5组预设+组USER		
		声部EQ	27个声部		
	和声		61组预设+10组USER		—
伴奏类型	伴奏类型	308	258	180	
		Pro伴奏类型	248	208	133
		Session 伴奏类型	24	14	11
		Pianist 伴奏类型	36		
	Mega音色类型		YES		
	指法		单指和弦、多指和弦、转位和弦、多重和弦、AI多指和弦、全键盘、AI全键盘 AI Full Keyboard		
	伴奏创造机		YES		
	OTS（单键设定）		4/伴奏类型		
	OTS链接		YES		
	音乐百科	预设	YES		
编辑		YES			
乐曲	预设乐曲	120		56	
	引导	Follow Lights、Any Key、Karao-key、Vocal CueTIME		Follow Lights、Any Key、 Karao-key	
		引导灯	YES		
	弹奏助手技术		YES		
	录制	快速录制、多轨录制、逐步录制、乐曲编辑			
录制音轨		16			
Internet直接连接		外接适配器（通过USB to DEVICE）			

		CVP-305	CVP-303	CVP-301
记忆装置	磁碟片 (2HD、2DD)	外接适配器 (通过USB to DEVICE)		
速度	硬盘	外接适配器 (通过USB to DEVICE)		
	快闪记忆体 (内建)	1.5MB	650KB	
	SmartMedia卡槽	1 (与SmartMeida FAT12或16格式相容)		
	速度速度	范围5-500, Tap		
	节拍器	YES		
	声音	铃声开/关, 人声 (5种语言)		
音色设定 记忆	按键	8		
	音色设定程序/冻结	YES		
	其他示范乐曲/帮助	YES		
	屏幕语言	6种语言 (英语、日语、德语、法语、西班牙语、意大利语)	5种语言 (英语、德语、法语、 西班牙语、意大利语)	
其他	直接操作	YES		
	钢琴设定键 (包括钢琴锁定)	YES		
	移调	键盘/乐曲/整体		
	音律类型	9		
电脑 连接	USB to HOST	YES		
	USB to DEVICE	YES		
其他连接端子		PHONE x 2、MIDI (THRU、OUT、IN) AUX PEDAL、AUX IN (L/L+R、R)、 AUX OUT (L/L+R、R)、AUX OUT (LEVEL FIXED) (L、R)		
		MIC. (INPUT VOLUME、 MIC./LINE IN)、OPTICAL OUT、VIDEO OUT	MIC. (INPUT VOLUME、 MIC./LINE In)	—
踏板	功能	VOLUME、SUSTAIN、SOSTENUTO、SOFT、GLIDE、SONG、 PLAY/PAUSE、STYLE START/STOP等		
放大器/ 扬声器	放大器	40W x 2		
	扬声器	(16厘米+5厘米) x 2		
尺寸 (宽X深X高) (含谱架)		1432mm x 614mm x 885mm [56-3/8"x24-3/16"x34-13/16"] 1432mm x 614mm x 1042mm [56-3/8"x24-3/16"x41"]	1432mm x 614mm x 885mm [56-3/8"x24-3/16"x34-13/16"] 1432mm x 614mm x 1044mm [56-3/8"x24-3/16"x41-1/8"]	1379mm x 595mm x 896mm [54-5/16"x23-7/16"x35-1/4"] 1379mm x 595mm x 1070mm [54-5/16"x23-7/16"x42-1/8"]
重量		86kg (189lbs、10oz)	70kg (154lbs、5oz)	68kg (149lbs、15oz)
可选附件	耳机	HPE-160		
	脚部开关	FC 4/FC 5		
	脚部控制器	FC 7		
	USB-FDD装置	UD-FD01		

*本手册中的规格与说明仅用来提供信息。雅马哈公司保留在任何期间修订而无须预先通知的权利。由于规格、器材与选购项目在各地均有所不同, 请向当地雅马哈经销商咨询。

数字

1-16 138, 148

A

A-B Repeat (AB重复)..... 40
 AI 98
 AI FINGERED (AI多指和弦)..... 98
 AI FULL KEYBOARD (AI多指全键盘) 98
 Any key (任意键)132
 ARABIC (阿拉伯语) 77
 Assembly (安装) 202, 204, 206
 ASSEMBLY(Style) (组合 (伴奏类型)).....112
 Auto Accompaniment Feature (自动伴奏功能) 44
 AUTO REVOICE SETUP (自动重配音色设定)..... 83

B

Background(Lyrics)(CVP-305) (背景 (歌词)) 53
 BALANCE (平衡) 39
 BASIC (基本)108
 BASS195
 BOOKMARK (书签)171
 Brightness(CVP-305/303) (亮度) 19
 Browser (浏览器)176

C

CARD (储存卡)..... 26
 Chain Playback (连续播放).....128
 CHANNEL (音轨).....116, 148
 CHANNEL ON/OFF (音轨开/关)..... 99
 Characters (字符) 67
 CHORD (和弦).....138, 148
 CHORD DETECT (和弦检测).....196
 CHORD FINGERING (和弦指法) 97
 Chord Tutor function (和弦指导功能) 48
 COMMON 90
 CONFIG 130, 46, 99, 122
 CONFIG 2 18, 19, 196
 Contrast (对比度) 19
 CONTROLLER 90
 Cool! 72
 COPY (复制).....64
 CUT (剪切) 65

D

Damper Pedal (延音踏板) 29
 DELETE (删除) 65
 Demo (示范乐曲) 23
 Demo(Voice) (示范 (音色)) 33
 Direct Access (直接操作) 58
 DOC(Disk Orchestra Collection)191
 Drums (鼓) 72
 DSP 78
 DSP/DSP VARIATION 78

E

EDIT (编辑)..... 111
 Edit(Bookmarks) (编辑 (书签)) 173
 Edit(Effect) (编辑 (效果)) 85
 Edit(EQ) (编辑 (EQ)) 87
 Edit(Lyrics) (编辑 (歌词)) 148

Edit(Music Finder)编辑 (音乐百科).....104
 Edit(OTS) (编辑OTS) 50
 Edit(Song) (编辑乐曲)148
 Edit(Style)编辑 (伴奏)113
 Edit(Vocal Harmony)(CVP-305/303)编辑 (和声)157
 Edit(Voice) 编辑 (音色)..... 89
 EFFECT效果 82
 Effect(microphone)(CVP-305/303)效果 (麦克风)..... 54
 Effect(Voice)效果 (音色) 78
 Effect Return Level(效果返回水平) 86
 Effect Type 效果 (类型)..... 84
 EFFECT/EQ 效果/EQ..... 92
 Entering characters输入字符..... 67
 EQ(Equalizer) EQ (均衡器) 83
 EQUAL TEMPERAMENT (等乐律) 77
 ESEQ191
 EXIT (退出)..... 61

F

Factory Reset (出厂重新设定) 69
 Factory-programmed Settings (出厂设定)..... 69
 FADE IN/OUT(Song)渐强/渐弱 (乐曲).....127
 Fade In/Out time 渐强/渐弱时间127
 FADE IN/OUT/HOLD TIME渐强/渐弱/保持时间 99
 Fast forward (快进)128
 Favorite (喜欢)103
 File (文件) 60
 File Selection Display (文件选择屏幕) 25,62
 File Selection Display Basic Operation (文件选择屏幕基本操作) ... 61
 File Selection Display Configuration (文件选择屏幕配置) 60
 File/Folder Operations (文件/文件夹操作) 62
 FILTER (过滤器).....82,155
 FINGERED (多指和弦)..... 98
 FINGERED ON BASS (转位和弦) 98
 FOLDER (文件夹) 67
 Folder (文件夹) 60
 Follow lights132
 Foot Controller (脚部控制器)..... 30
 FOOTAGE (管长)..... 94,95
 Footage (管长) 95
 Footswitch (脚部开关) 30
 Format (格式化) 62
 FREEZE (冻结)123
 FULL KEYBOARD (全键盘)..... 98
 Function display (功能显示屏幕) 26

-有关音色控制的信息, 参见第12页的“音色控制”。
 -有关乐器底部端子和接头的信息, 参见第180页的“使用您的乐器连接其他装置”。
 -有关与Internet相关的术语, 参见“Internet术语表”。
 -有关在选项屏幕上的参数信息, 参见本索引中的选项名称。

G

GM System Level 1 (GM系统Level1)	191
GM System Level2 (GM系统Level2)	191
GROOVE	114
GS	191
Guide (引导)	131
Guide Lamp (引导灯)	38
GUIDE LAMP ON/OFF (引导灯开/关)	131
GUIDE LAMP TIMING (引导灯时间安排)	132

H

HARMONY (和声)	93
HARMONY/ECHO (和声/回音)	78
Headphone Hanger (耳机挂勾)	18
Headphones (耳机)	17
HELP (帮助)	57
Home Page (主页)	174
Hz (赫兹)	76

I

ICON (图标)	66
Initialize (初始化)	69
Initializing Internet Settings (Internet初始化设定)	178
Internet Direct Connection (Internet直接连接)	166
Internet Settings (Internet设定)	175

K

Karaoke (卡拉OK)	52
Karao-key (卡拉OK键)	132
Key cover (琴键盖)	14
Keyboard Parts (键盘声部)	73
KEYBOARD/PANEL (键盘/音色)	29, 55
KIRNBERGER	77

L

LAN	176
Language (语言)	18
Left (左边)	73
Left Hold (左手保持)	48
Left Pedal (左踏板)	29
Live!	72
LYRICS (歌词)	148
Lyrics (歌词)	53

M

Main Display (主屏幕)	25,59
MASTER TUNE	76
MEAN-TONE	77
MEDIA (媒介)	62,130,187
Mega Voice (CVP305)	72
MELODIC MINOR	119
Messages (信息)	57
MIC SETTING(CVP-305/303) (麦克风设定)	160
Microphone(CVP-305/303) (麦克风)	52
MICROPHONE SETTING(CVP-305/303) (麦克风设定)	160
MIDI	188
MIDI Settings (MIDI设定)	192
MIDI Templates (MIDI模板)	192
MIXING CONSOLE (混音器)	80

MONO/POLY	78
MULTI FINGER (多重和弦)	98
Multi track recording (多轨录制)	133
Music Finder (音乐百科)	50
Music Rest (谱架)	16

N

NAME (名称)	66
Natural!	72
Notation (音乐符号)	37

O

One Touch Setting (单键设定)	49
One-Handed Practice (单手练习)	38
Organ Flutes	93
Organ Flutes!	72
Others (其他)	177
OTS Link (OTS链接)	50
OTS Link Timing (OTS链接时间安排)	101
OVERALL SETTING (整体设定)	161
OWNER (用户)	18,20
Owner Name (用户姓名)	20

P

PANEL PART (音色部分)	81
PARAMETER (参数)	117
Part (声部)	73
PASTE (粘贴)	64,65
Pause (暂停)	128
PEDAL (踏板)	182
Pedals (踏板)	29
pedal polarity (踏板极性)	182
percussion sounds (打击乐声)	33
performance assistant technology (弹奏助手技术)	42
Phrase Mark (乐句符号)	128
PHRASE MARK REPEAT (乐句符号重复)	128
Pianist	97
PIANO (钢琴)	90
Piano lock (钢琴锁)	28
Portamento (滑音)	78
Portamento Time (滑音时间)	90
Practice Function (练习功能)	131
PRESET (预设)	26
Pro	97
PROPERTY	187
Prot.1	64
Prot.2 Edit	64
Prot.2 Orig	64
PURE MAJOR	77
PURE MINOR	77
PYTHAGOREAN	77

Q

QUANTIZE (量化)	116
Quick Recording (快速录制)	133
QUICK START (快速启动)	129

R

RANDOM (随机)	128
Realtime Recording (即时录制)	107

REC MODE	148
RECEIVE	195
Record(Song) (录制 (乐曲))	41,133
Record(Style) (录制 (伴奏))	107
REGISTRATION MEMORY (音色设定记忆)	121
REGISTRATION SEQUENCE (音色设定程序)	124
REPEAT MODE (重复模式)	35,128
Repeat Playback (重复播放)	128
Repeat Playback Function (重复播放功能)	40
Rewind (倒退)	128
Right 1	73
Right 2	73

S

SAVE (储存)	63
Save(Music Finder Records) (储存 (音乐百科记录))	105
SCALE TUNE (比例调节)	76
Score (乐谱)	37
Search (Music Finder Records)(音乐百科记录)	102
Section Set (乐段设定)	101
Session	97
Set the polarity of the pedal (设定踏板极性)	182
SFX	72
Sheet Music Braces (乐谱嘉)	17
SINGLE FINGER (单指和弦)	98
SMF(Standard MIDI file) (SMF (标准MIDI文件))	191
Song (乐曲)	34
SONG CH 1-8/9-16	81
Song channels (乐曲音轨)	137
Sostenuto Pedal (可持续延音踏板)	29
SOUND (声音)	91
Sound Creator (音色创造机)	89
Sound effects (声音效果)	33
Speaker setting (扬声器设定)	18
SPLIT POINT (分键点)	100
Step Recording (逐步录制)	107, 133
Stop ACMP (停止伴奏)	101
Style (伴奏类型)	44
Style Assembly (伴奏组合)	107
Style Creator (伴奏创造机)	107
Style File (伴奏文件)	191
STYLE PART (伴奏声部)	81
Style parts (伴奏声部)	137
STYLE SETTING/SPLIT POINT (伴奏设定/分键点)	100
Style Structure (伴奏结构)	107
Style Touch	101
Sweet!	72
Synchro Start(Song)同步启动 (乐曲)	127
Synchro Start(Style)同步启动 (伴奏)	46
Synchro Stop (同步停止)	47
Synchro Stop Window (同步停止窗口)	101
SYS/EX	148
SYSTEM (系统)	194
SYSTEM RESET (系统重新设定)	69

T

TALK (讲话)	56
TALK SETTING (讲话设定)	164
Tap function (Tap功能)	127
Top	128
TRANSMIT (传送)	194
Transpose (移调)	53, 55, 76
TUNE (调音)	82

U

UP (向上)	61
USER (使用者)	26

V

Vibrato (颤音)	92
VIDEO OUT(CVP-305) (视频输出)	53
Vocal CueTIME(CVP-305/303)	132
VOCAL HARMONY(CVP-305/303) (和声)	157
VOCAL Harmony(CVP-305/303) (和声)	54
VOCAL HARMONY EDIT(CVP-305/303) (和声编辑)	158,159
VOCAL HARMONY TYPE(CVP-305/303) (和声类型)	157
Voice (音色)	28, 31, 72
VOICE EFFECT (音色效果)	78
Voice Program Change Number (音色程序变化编号)	196
VOICE SET (音色设定)	96
VOL/ATTACK (音量/起音)	95
VOL/VOICE (音量/音色)	82

W

WERCKMEISTER	77
Wireless LAN	177

X

XF	191
XG	191

以下为乐器上预设的57首乐曲的标题、词曲作者及版权情况。

Alfie

Paramount电影ALFIE主题曲

词: Hal David

曲: Burt Bacharach

Copyright©1966(Renewed 1994) by Famous Music Corporation

国际版权保护 版权所有

All Shook Up

词曲: Otis Blackwell and Elvis Presley

Copyright©1957 by Shalimar Music Corporation

Copyright Renewed and Assigned to Elvis Presley

所有版权由Cherry River Music Co.与 Chrysalis Songs管理。

国际版权保护 版权所有

Beauty And The Beast

来自 Walt Disney的BEAUTY AND THE BEAST (美女与野兽)

词: Howard Ashman

曲: by Alan Menken

© 1991 Walt Disney Music Company与Wonderland Music

Company, Inc.

版权所有, 未经许可, 不得使用。

Besame Mucho(Kiss Me Much)

曲及西班牙语歌词: Consuelo Velazquez

英语歌词: Sunny Skylar

Copyright©1941, 1943属于Promotora Hispano Americana de Musica,S.A.

版权更新

所有版权由Peer International Corporation管理。

国际版权保护 版权所有

Blue Hawaii

来自Paramount Picture的WAIKIKI WEDDING

词: Leo Robin

曲: Ralph Rainger

© 1936,1937 Famous Music Corporation

(于1963年和1964年更新)

国际版权保护 版权所有

Blue Moon

词: Loren Hart

曲: Richard Rodgers

© 1934 (Renewed 1962) METRO-GOLDWYN-MAYER INC.

所有版权由EMI ROBBINS CATALOG INC.(发行)和WARNER

BROS. PUBLICATIONS U.S.INC.(出版)控制。

版权所有, 未经许可, 不得使用。

Brazil

词曲: Ray Barroso

英语歌词: S.K.Russell

Copyright©1941 by Peer International Corporation

版权更新

国际版权保护 版权所有

California Girls

词曲: Brian Wilson和Mike Love

Copyright©1965 IRVING MUSIC, INC.

版权更新

版权所有, 未经许可, 不得使用

Can You Feel The Love Tonight

来自迪斯尼动画电影 THE LION KING (狮子王)

曲: Elton John

词: Tim Rice

© 1994 Wonderland Music Company, Inc.

版权所有, 未经许可, 不得使用。

Can't Help Falling In Love

来自Paramount电影BLUE HAWAII (蓝色夏威夷)

词曲: George David Weiss, Hugo Peretti和Luigi Creatore

Copyright©1961 by Gladys Music, Inc.

Copyright Renewed and Assigned to Gladys Music

所有版权由Cherry Lane Music Publishing Company, Inc.和Chrysalis

Music管理。

国际版权所有

Chim Chim Cher-ee

来自迪斯尼电影MARY POPPINS

词曲: Richard M. Sherman和Robert B. Sherman

© 1963 Wonderland Music Company, Inc.

版权更新

版权所有, 未经许可, 不得使用

Do-Re-Mi

来自SOUND OF MUSIC (音乐之声)

词: Oscar Hammerstein II

曲: Richard Rodgers

Copyright©1959 by Richard Rodgers and Oscar Hammerstein II

版权更新

WILLIAMSON MUSIC拥有全球发行权和其他相关权利。

国际版权所有

Don't Be Cruel (To A Heart That's True)

词曲: Otis Blackwell和Elvis Presley

Copyright©Unart Music Corporation and Elvis Presley Music,

Inc.

所有版权由Cherry River Music Co.和Chrysalis Songs管理。

国际版权所有

Edelwiss

来自SOUND OF MUSIC (音乐之声)

词: Oscar Hammerstein II

曲: Richard Rodgers

Copyright©1959 by Richard Rodgers and Oscar Hammerstein II

版权更新

WILLIAMSON MUSIC拥有全球发行权和其他相关权利。

国际版权所有

Fly Me To The Moon (In Other Words)

动画电影ONCE AROUND主题曲

词曲: Bart Howard

TRO-©Copyright 1954 (Renewed) Hampshire House Publishing

Corp., New York, NY

国际版权保护 版权所有

版权所有 (包括商业性公众演出)

未经许可, 不得使用

Hey Jude

词曲: John Lennon和Paul McCartney

Copyright©1968 Sony/ATV Songs LLC

版权更新

所有版权由 Sony/ATV Music Publishing, 8 Music Square West,

Nashville, TN37203

国际版权所有

Hound Dog

词曲: Jerry Leiber和Mike Stoller

Copyright©1956 by Elvis Presley Music, Inc. and Lion

Publishing Co., Inc.

Copyright Renewed, Assigned to Gladys Music and Universal

MCA Music Publishing, A Division of Universal Studio, Inc

所有版权由Cherry Lane Music Publishing Company, Inc.和

Chrysalis Music管理。

国际版权所有

I Just Called To Say To I Love You

词曲: Stevie Wonder

© 1984 JOBETE MUSIC CO., INC and BLACK BULL MUSIC

c/o EMI APRIL MUSIC INC.

版权所有。国际版权保护, 未经许可, 不得使用。

I Left My Heart In San Francisco

词: Douglass Cross

曲: George Cory

© 1954 (Renewed 1982) COLGEMS-EMI MUSIC INC.

版权所有。国际版权保护, 未经许可, 不得使用

In The Mood

作者: Joe Garland
Copyright ©1939,1960 Shapiro, Bernstein & Co.,Inc., New York
版权更新
国际版权所有
未经许可, 不得使用

Isn't She Lovely

词曲: Stevie Wonder
© 1976 JOBETE MUSIC CO.,INC. and BLACK BULL MUSIC
c/o EMI APRIL MUSIC INC.
版权所有, 国际版权保护, 未经许可, 不得使用

Let It Be

词曲: John Lennon和Paul McCartney
Copyright © 1970 Sony/ATV Songs LLC
版权更新
所有版权由Sony/ATV Music Publishing,8 Music
Square West, Nashville, TN 37203
国际版权保护 版权所有

Let's Twist Again

词: Kal Mann
曲: Dave Appell 和Kal Mann
Copyright ©1961 Kalmann Music,Inc.
Copyright Renewed
所有版权由 Spirit Two Music, Inc.(ASCAP)控制和管理。
国际版权保护 版权所有

Linus And Lucy

作者: Vince Guaraldi
Copyright ©1965 LEE MENDELSON FILM PRODUCTIONS,INC.
版权更新
国际版权保护 版权所有

Love Story

来自Paramount电影LOVE STORY主题曲
音乐: Francis Lai
Copyright © 1970, 1971 (Renewed 1998, 1999) by Famous Music
Corporation
国际版权保护 版权所有

Lullaby Of Birdland

词: George David Weiss
曲: George Shearing
©1952,1954(Renewed 1980,1982) EMI LONGITUDE MUSIC
版权所有, 国际版权保护, 未经许可, 不得使用

Michelle

词曲: John Lennon and Paul McCartney
Copyright ©1965 Sony/ATV Songs LLC
版权更新
所有版权由Sony/ATV Music Publishing, 8 Music, SquareWest,
Nashville, TN 37203管理
国际版权保护 版权所有

Mickey Mouse March

来自迪斯尼电影THE MICKEY MOUSE CLUB
词曲: Jimmie Dodd
©1995 Walt Disney Music Company
版权更新
版权所有, 未经许可, 不得使用

Mission:Impossible Theme

来自Paramount电视连续剧: MISSION:IMPOSSIBLE
(不可能的任务)
作者: Lalo Schifirm
Copyright ©1966,1967(Renewed 1994,1995) by Bruin Music Company
国际版权保护 版权所有

Mona Lisa

来自Paramount电影CAPTAIN CAREY, U.S.A.
词曲: Jay Livingston和Ray Evans
Copyright ©1949 (Renewed 1976) by Famous Music
Corporation
国际版权保护 版权所有

Moon River

来自Paramount电影BREAKFAST AT TIFFANY'S (第凡尼的早餐)
词: Johnny Mercer
曲: Henry Mancini
Copyright ©1961 (Renewed 1989) by Famous Music Corporation
国际版权保护 版权所有

Moonlight Serenade

词: Mitchell Parish
曲: Glen Miller
Copyright ©1939 (Renewed 1967) by ROBBINS MUSIC
CORPORATION
所有版权由EMI ROBBINS CATALOG INC.控制和管理。
国际版权保护 版权所有

My Favorite Things

来自THE SOUND MUSIC (音乐之声)
词: Oscar Hammerstein II
曲: Richard Rodgers
Copyright ©1959 by Richard Rodgers and Oscar Hammerstein II
版权更新
WILLIAMSON MUSIC拥有全球范围内发行及相关权利。
国际版权保护 版权所有

My Way

作者Paul Anka, Jacques Revaux, Claude Francois 和Giles
Thibault
© 1997 by Chrysalis Standards, Inc.
未经许可, 不得使用。版权所有

The Nearness Of You

来自Paramount 电影 ROMANCE IN THE DARK
词: Ned Washington
曲: Hoagy Carmichael
Copyright ©1937,1940 (Renewed 1964, 1967) by Famous Music
Corporation
国际版权保护 版权所有

“New York, New York (纽约, 纽约)” 主题曲

词: John Kander
曲: Fred Ebb
© 1977 UNITED ARTISTS CORPORATION
所有版权由 EMI UNART CATALOG INC. (发行)和WARNER
BROS.PUBLICATIONS U.S. INC. (出版)控制。
版权所有, 未经许可, 不得使用

Ob-La-Di, Ob-La-Da

词曲: John Lennon和Paul McCartney
Copyright ©1968 Sony/ATV Music Publishing, 8 Music
版权更新
所有版权由Sony/ATV Music Publishing, 8 Music, Square West,
Nashville, TN 37023管理
国际版权保护 版权所有

Proud Mary

词曲: J.C. Fogerty
©1968 (Renewed) JONDORA MUSIC
版权所有, 未经许可, 不得使用

Return To Sender

Words and Music by Otis Blackwell and Winfield Scott
Copyright ©1962 by Elvis Presley Music,Inc
Copyright Renewed and Assigned to Elvis Presley Music
所有版权由Cherry River Music Co. and Chrysalis Songs管理
国际版权保护 版权所有

The Shoop Shoop Song (It's In His Kiss)

词曲: Rudy Clark
Copyright ©1962 by Elvis Presley Music,Inc.
Copyright Renewed and Assigned to Elvis Presley Music
所有版权由Cherry River Music Co.与Chrysalis Songs管理
国际版权保护 版权所有

The Shoop Shoop Song (It's In His Kiss)

词曲: Rudy Clark
Copyright ©1963,1964 by Trio Music Company,Inc. and Top Of
The Charts
版权更新
美国版权由Trio Music Company, Inc控制和管理。
全球(美国除外)版权由Trio Music Company, Inc. 和Alley
Music Corp控制和管理
国际版权保护 版权所有
未经许可, 不得使用

(Sittin' On)The Dock Of The Bay

词曲: Steve Cropper和Otis Redding
Copyright ©1968, 1975 IRVING MUSIC,INC.
版权更新
版权所有, 未经许可, 不得使用。

Smoke Gets In Your Eyes

来自ROBERTA
词: Otto Harbach
曲: Jerome Kern
© 1933 UNIVERSAL POLYGRAM INTERNATIONAL PUBLISHING,INC.
版权更新
版权所有
国际版权保护。不可用于广播传送。
不可复制。不可租用。
WARNING: 未经版权所有者的明示或暗示许可即在录像带或电影发行的同时同步发行此多媒体磁碟片或出版磁碟片上标准乐谱形式的内容均属于违反联邦版权法的行为。

Somewhere,My love

DOCTOR ZHIVSGO (齐瓦格医生) 中Lara的主题曲
词: Paul Francis Webster
曲: Maurice Jarre
Copyright ©1965, 1966(Renewed 1993, 1994) Webster Music Co. and EMI Robbins Catalog Inc.
国际版权所有

Spanish Eyes

词: Charles Singleton和Eddie Snyder
曲: Bert Kaempfert
© 1965,1966(Renewed 1993,1994)(EDITION DOMA BERT KAEMPFERT
All Rights for the world,excluding Germany,Austria and Switzerland,Controlled and Administered by SCREEN GEMS-EMI MUSIC INC. 所有版权在全球范围 (德国、奥地利和瑞士除外) 内均由SCREEN GEMS-EMI MUSIC INC.控制和管理。
版权所有, 国际版权保护, 未经许可, 不得使用

Speak Softly,Love(Love Theme)

来自Paramount电影THE GODFATHER (教父)
词: Larry Kusik
曲: Nino Rota
Copyright © 1972 (Renewed 2000) by Famous Music Corporation
国际版权保护 版权所有

Stella By Starlight

来自Paramount电影THE UNINVITED
词: Ned Washington
曲: Victor Young
Copyright ©1946 (Renewed 1973,1974) by Famous Music Corporation
国际版权保护 版权所有

Take The "A" Train

词曲: Billy Strayhorn
Copyright © 1941: Renewed 1969 DreamWorks Songs (ASCAP) and Billy Strayhorn Songs,Inc. (ASCAP) for the U.S.A.
Rights for DreamWorks Songs and Billy Strayhorn Songs, Inc. Administered by Cherry Lane Music Publishing Company, Inc.
国际版权保护 版权所有

Tears In Heaven

词曲: Eric Clapton和Will Jennings
Copyright © 1992 by E.C.Music Ltd. and Blue Sky Rider Songs.
All Rights for E.C. Music Ltd. Administered by Unichappell Music, Inc.
All Rights for Blue Sky Rider Songs Administered by Irving Music, Inc.
国际版权保护 版权所有

That Old Black Magic

来自Paramount电影STAR SPANGLED RHYTHM
词: Johnny Mercer
曲: Harold Arlen
Copyright © 1942(Renewed 1969) by Famous Music Corporation
国际版权保护 版权所有

That's Amore(That's Love)

来自Paramount电影THE CADDY
词: Jack Brooks
曲: Harry Warren
Copyright ©1953(Renewed 1981) by Paramount Music Corporation and Four Jays Music
国际版权所有

Up Where We Belong

来自Paramount电影AN OFFICER AND A GENTLEMAN (军官和绅士)
词: Will Jennings
曲: Buffy Sainte-Marie和Jack Nitzsche
Copyright © 1982 by Famous Music Corporation and Ensign Music Corporation
国际版权所有

Waltz For Debby

词: Gene Lees
曲: Bill Evans
TRO - © Copyright 1964(Renewed), 1965(Renewed), 1966(Renewed) Folkways Music Publishers, Inc., New York, NY
国际版权保护 版权所有
版权所有 (包括商业性公众演出)
未经许可, 不得使用

White Christmas

来自动画电影Irving Berlin's HOLIDAY INN
词曲: Irving Berlin
© Copyright 1940,1942 by Irving Berlin
版权更新
国际版权保护 版权所有

A Whole New World

来自迪斯尼电影ALADDIN (阿拉丁)
词: Alan Menken
曲: Tim Rice
© 1992 Wonderland Music Company,Inc.and Walt Disney Music Company
版权所有, 未经许可, 不得使用

Yesterday

词曲: John Lennon和Paul McCartney
Copyright ©1965 Sony/ATV Songs LLC
版权更新
All Rights Administered by Sony/ATV Music Publishing, 8 Music Square West, Nashville, TN 37203
国际版权保护 版权所有

You Are The Sunshine Of My Life

词曲: Stevie Wonder
©1972(Renewed 2000) JOBETE MUSIC CO.,INC. and BLACK BULL MUSIC
c/o EMI APRIL MUSIC INC.
版权所有, 国际版权保护, 未经许可, 不得使用

You Sexy Thing

词曲: E.Brown
Copyright ©1975 by Finchley Music Corp.
Administered in the USA and Canada by Music & Media International, Inc.
全球 (美国 和加拿大除外) 版权均由RAK Music Publishing Ltd.管理。
国际版权保护 版权所有

重要安全说明

与人身伤害、电击、和火灾危险有关的信息均包含在本清单中。

WARNING-使用电气产品或电子产品时应要遵守基本注意事项。这些注意事项包括但不限于以下内容：

1. 在进行任何连接（包括连接至电源）之前阅读所有安全说明、安装说明、特别信息和装配说明。
2. 电源确认：雅马哈产品均按照其所销售地区的电压要求来制造。如果您要搬迁，或是对您地区的电压有任何疑问，请联系您的经销商来确认电源并提供指导（如适用的话）。所需电源电压印制在名牌上，有关名牌位置，请参见本手册中特殊信息一节中的图解说明。
3. 本产品可能提供极性插头（一个插片比另外一个宽些）。如果您不能将插头插入插座，将插头翻转过来再试一下。如果仍有问题，请联系电工来更换旧插座。切勿忽视插头的安全作用。
4. 有些电子产品采用外接电源或适配器。切勿将此类产品连接至于本用户手册中或者名牌上所提或者雅马哈所建议情况之外的任何电源或适配器。这里不建议使用延长缆线。如果您必须要使用延长缆线，那么25“缆线（或更小）的最小电线大小为18AWG。注：AWG数越小，那么当前处理容量则越大。若要更长的延长缆线，请咨询当地电工。
5. **WARNING:** 切勿将本产品或其他物体放置在电源缆线上，或放于人们可在其上面走动或者滚动其他物件的步道上。
6. 通风：电子产品应放置在不妨碍适当通风的地方，门用于密封安装的情况除外。如果没有提供密封安装的说明，则可假定需要毫无阻碍的通风。
7. 温度因素：电子产品应安装在不会显著影响其操作度的地方。应避免将此产品放在靠近热源的地方，如散热器、热纪录器和其他产生热量的装置。
8. 本产品切不可用于潮湿场所，并且不应将其暴露于中，或放置于近水处。潮湿场所包括近游泳池处、浴场、地铁、水池或潮湿的地下室。
9. 本产品应只能和所配的组件或制造商所建议的小车、支架和其他架子一同使用。如果使用小车支架或其他架子，请遵守附件所随带的安全标记和说明。
10. 如果电子产品有很长时间不予使用的话，电源缆线（插头）应要从插座上断开。当外面极有可能发生闪电或雷暴时，则也应断开缆线。
11. 必须要多加小以免物体摔落到外壳里或液体从可能的开口处溅落到外壳里面。
12. 当出现以下情况时，电气/电子产品应由合格的服务人员来维修：
 - a. 电源缆线出现破损；或者
 - b. 通过开口有物体跌落或插入，或者有液体溅落到外壳里；
 - c. 产品暴露在雨中；或者
 - d. 产品不能运作，在性能方面有着明显的变化；或者
 - e. 产品摔落过，或者产品外壳有毁损。
13. 切勿试图在用户维修手册中所述范围之外来维修本产品。所有其他维修情况均应交给合格的服务人员。
14. 无论是单独使用，还是与放大器和耳机/扬声器一起使用，本产品均会产生能造成听力永久损害的音量。如果您感到听力不适或者发生耳鸣，请尽快就医，向听力专家咨询。重要：声音越大，要发生损害的时间则越短。
15. 有些雅马哈产品可能会配有琴椅或作为产品一部分或者可选附件来提供的附属安装夹具。其中有些产品项目专门设计成由经销商装配或安装。请在使用之前设定琴椅牢固不动，以及其他安装夹具已得到很好的紧固。雅马哈提供的琴椅仅供作座用。这里不得用作其他用途。

请妥善保管本手册

FCC信息（美国）

1.重要通告：切勿改装本设备！

当按照本手册中所包含说明来进行安装时，本产品要符合FCC要求。在未经雅马哈明示许可的情况下进行改装，则会使您从FCC处所获使用本产品的授权失效。

2.重要：当连接本产品至附件或其他产品时，仅可使用优质屏蔽缆线。必须要使用本产品内附缆线。遵守所有安装说明。如果不能遵守相关说明，则会使您在美使用本产品的FCC授权无效。

3.NOTE：本产品已经过测试，并且证明符合FCC规定第5部分有关“B”级数字设备中所列的要求。符合这些要求的话，则可提供一定合理程度的保证，即您在居住环境里使用本产品不会对其他电子装置造成不利的干扰。本设备会产生/使用无线电频率，而如果不按照用户手册里说明来安装和使用的話，则可能会对其他电子设备运行造成不利干扰。符合FCC规定并不保证这不会对所有装置都不造成干扰。

如果通过打开/关闭装置，从而发现本产品为干扰源的话，请采取下面任一措施来尽力消除问题：重新布置本产品或受到干扰影响的其他装置。使用不同支路（断路开关或保险丝）的电源插座或安装AC线路滤波器。

如果有无线电或电视干扰，重新布置/重新定位天线。

如果天线引入线为300欧姆的带状引出线，那么将引入线改为同轴缆线。

如果这些措施都不能得到令人满意的结果，请与授权销售此类产品的当地经销商联系。如果您不能找到合适的零售商，请联系Yamaha Corporation of America, Electronic Service Division, 6600 Orangethorpe Ave, Buena Park, Ca90620。上述说明仅适用于雅马哈美国公司或其分公司销售的产品。

*这里仅适用于雅马哈美国公司销售的产品。

（B级）

英国重要通告 连接插头与缆线

重要。电源线根据以下标准来着色：

BLUE（蓝色）：NEUTRAL

BROWN（棕色）：LIVE

因为本设备电源线颜色可能与辨识您插头端子的标记不能对应，所以要按照以下内容来连接：

着色为BLUE的电线必须要和标注为字母N或着色BLACK（黑色）的端子相连。

着色为BROWN的电线必须要和标注为字母L或着色RED（红色）的端子相连。

必须要设定任一芯线均未与三针插头的接地端子相连。

（双线）

*这里仅适用于雅马哈-Kemble音乐有限责任公司（英国）销售的产品。

产品包括含有少量水银的高密度灯。这种材料的处置必须根据环境因素来进行。有关在美国的处理信息，请参见电子工业联盟网站：www.eiae.org

*这里仅适用于雅马哈美国公司销售的产品。（水银）

CAUTION: 如果要防止电击，则要将插头的宽插片和宽插槽匹配起来，并要完全插入。

（极性）

*这里仅适用于雅马哈加拿大音乐有限责任公司销售本

For details of products, please contact your nearest Yamaha representative or the authorized distributor listed below.

Pour plus de détails sur les produits, veuillez-vous adresser à Yamaha ou au distributeur le plus proche de vous figurant dans la liste suivante.

Die Einzelheiten zu Produkten sind bei Ihrer unten aufgeführten Niederlassung und bei Yamaha Vertragshändlern in den jeweiligen Bestimmungsländern erhältlich.

Para detalles sobre productos, contacte su tienda Yamaha más cercana o el distribuidor autorizado que se lista debajo.

NORTH AMERICA

CANADA

Yamaha Canada Music Ltd.
135 Milner Avenue, Scarborough, Ontario,
M1S 3R1, Canada
Tel: 416-298-1311

U.S.A.

Yamaha Corporation of America
6600 Orangethorpe Ave., Buena Park, Calif. 90620,
U.S.A.
Tel: 714-522-9011

CENTRAL & SOUTH AMERICA

MEXICO

Yamaha de México S.A. de C.V.
Calz. Javier Rojo Gómez #1149,
Col. Guadalupe del Moral
C.P. 09300, México, D.F., México
Tel: 55-5804-0600

BRAZIL

Yamaha Musical do Brasil Ltda.
Av. Reboucas 2636-Pinheiros CEP: 05402-400
Sao Paulo-SP, Brasil
Tel: 011-3085-1377

ARGENTINA

Yamaha Music Latin America, S.A.
Sucursal de Argentina
Viamonte 1145 Piso2-B 1053,
Buenos Aires, Argentina
Tel: 1-4371-7021

PANAMA AND OTHER LATIN AMERICAN COUNTRIES/ CARIBBEAN COUNTRIES

Yamaha Music Latin America, S.A.
Torre Banco General, Piso 7, Urbanización Marbella,
Calle 47 y Aquilino de la Guardia,
Ciudad de Panamá, Panamá
Tel: +507-269-5311

EUROPE

THE UNITED KINGDOM

Yamaha-Kemble Music (U.K.) Ltd.
Sherbourne Drive, Tilbrook, Milton Keynes,
MK7 8BL, England
Tel: 01908-366700

IRELAND

Danfay Ltd.
61D, Sallynoggin Road, Dun Laoghaire, Co. Dublin
Tel: 01-2859177

GERMANY

Yamaha Music Central Europe GmbH
Siemensstraße 22-34, 25462 Rellingen, Germany
Tel: 04101-3030

SWITZERLAND/LIECHTENSTEIN

**Yamaha Music Central Europe GmbH,
Branch Switzerland**
Seefeldstrasse 94, 8008 Zürich, Switzerland
Tel: 01-383 3990

AUSTRIA

**Yamaha Music Central Europe GmbH,
Branch Austria**
Schleiergasse 20, A-1100 Wien, Austria
Tel: 01-60203900

THE NETHERLANDS

**Yamaha Music Central Europe,
Branch Nederland**
Clarissenhof 5-b, 4133 AB Vianen, The Netherlands
Tel: 0347-358 040

BELGIUM/LUXEMBOURG

**Yamaha Music Central Europe GmbH,
Branch Belgium**
Rue de Geneve (Genevastraat) 10, 1140 - Brussels,
Belgium
Tel: 02-726 6032

FRANCE

Yamaha Musique France
BP 70-77312 Marne-la-Vallée Cedex 2, France
Tel: 01-64-61-4000

ITALY

Yamaha Musica Italia S.P.A.
Viale Italia 88, 20020 Lainate (Milano), Italy
Tel: 02-935-771

SPAIN/PORTUGAL

Yamaha-Hazen Música, S.A.
Ctra. de la Coruna km. 17, 200, 28230
Las Rozas (Madrid), Spain
Tel: 91-639-8888

GREECE

Philippos Nakas S.A. The Music House
147 Skiathou Street, 112-55 Athens, Greece
Tel: 01-228 2160

SWEDEN

Yamaha Scandinavia AB
J. A. Wettergrens Gata 1
Box 30053
S-400 43 Göteborg, Sweden
Tel: 031 89 34 00

DENMARK

YS Copenhagen Liaison Office
Generatorvej 6A
DK-2730 Herlev, Denmark
Tel: 44 92 49 00

FINLAND

F-Musiikki Oy
Kluuvikatu 6, P.O. Box 260,
SF-00101 Helsinki, Finland
Tel: 09 618511

NORWAY

Norsk filial av Yamaha Scandinavia AB
Grini Næringspark 1
N-1345 Østerås, Norway
Tel: 67 16 77 70

ICELAND

Skifan HF
Skeifan 17 P.O. Box 8120
IS-128 Reykjavik, Iceland
Tel: 525 5000

OTHER EUROPEAN COUNTRIES

Yamaha Music Central Europe GmbH
Siemensstraße 22-34, 25462 Rellingen, Germany
Tel: +49-4101-3030

AFRICA

**Yamaha Corporation,
Asia-Pacific Music Marketing Group**
Nakazawa-cho 10-1, Hamamatsu, Japan 430-8650
Tel: +81-53-460-2312

MIDDLE EAST

TURKEY/CYPRUS

Yamaha Music Central Europe GmbH
Siemensstraße 22-34, 25462 Rellingen, Germany
Tel: 04101-3030

OTHER COUNTRIES

Yamaha Music Gulf FZE
LB21-128 Jebel Ali Freezone
P.O.Box 17328, Dubai, U.A.E.
Tel: +971-4-881-5868

ASIA

THE PEOPLE'S REPUBLIC OF CHINA

Yamaha Music & Electronics (China) Co.,Ltd.
25/F., United Plaza, 1468 Nanjing Road (West),
Jingan, Shanghai, China
Tel: 021-6247-2211

HONG KONG

Tom Lee Music Co., Ltd.
11/F., Silvercord Tower 1, 30 Canton Road,
Tsimshatsui, Kowloon, Hong Kong
Tel: 2737-7688

INDONESIA

**PT. Yamaha Music Indonesia (Distributor)
PT. Nusantik**
Gedung Yamaha Music Center, Jalan Jend. Gatot
Subroto Kav. 4, Jakarta 12930, Indonesia
Tel: 21-520-2577

KOREA

Yamaha Music Korea Ltd.
Tong-Yang Securities Bldg. 16F 23-8 Yoido-dong,
Youngdungpo-ku, Seoul, Korea
Tel: 02-3770-0660

MALAYSIA

Yamaha Music Malaysia, Sdn., Bhd.
Lot 8, Jalan Perbandaran, 47301 Kelana Jaya,
Petaling Jaya, Selangor, Malaysia
Tel: 3-78030900

PHILIPPINES

Yupangco Music Corporation
339 Gil J. Puyat Avenue, P.O. Box 885 MCPO,
Makati, Metro Manila, Philippines
Tel: 819-7551

SINGAPORE

Yamaha Music Asia Pte., Ltd.
#03-11 A-Z Building
140 Paya Lebar Road, Singapore 409015
Tel: 747-4374

TAIWAN

Yamaha KHS Music Co., Ltd.
3F, #6, Sec.2, Nan Jing E. Rd. Taipei.
Taiwan 104, R.O.C.
Tel: 02-2511-8688

THAILAND

Siam Music Yamaha Co., Ltd.
891/1 Siam Motors Building, 15-16 floor
Rama 1 road, Wangmai, Pathumwan
Bangkok 10330, Thailand
Tel: 02-215-2626

OTHER ASIAN COUNTRIES

**Yamaha Corporation,
Asia-Pacific Music Marketing Group**
Nakazawa-cho 10-1, Hamamatsu, Japan 430-8650
Tel: +81-53-460-2317

OCEANIA

AUSTRALIA

Yamaha Music Australia Pty. Ltd.
Level 1, 99 Queensbridge Street, Southbank,
Victoria 3006, Australia
Tel: 3-9693-5111

NEW ZEALAND

Music Houses of N.Z. Ltd.
146/148 Captain Springs Road, Te Papapa,
Auckland, New Zealand
Tel: 9-634-0099

COUNTRIES AND TRUST TERRITORIES IN PACIFIC OCEAN

**Yamaha Corporation,
Asia-Pacific Music Marketing Group**
Nakazawa-cho 10-1, Hamamatsu, Japan 430-8650
Tel: +81-53-460-2312



Clavinova Web site (English only)

<http://www.yamahaclavinova.com/>

Yamaha Manual Library

<http://www2.yamaha.co.jp/manual/english/>