



NY64-D

AUDIO INTERFACE CARD

- Owner's Manual
- Bedienungsanleitung
- Mode d'emploi
- Manual de instrucciones
- Manual do Proprietário
- Manuale di istruzioni
- Руководство пользователя
- 사용 설명서
- 取扱説明書

EN

DE

FR

ES

PT

IT

RU

KO

JA

English

Deutsch

Français

Español

Português

Italiano

Русский

한국어

日本語

FCC INFORMATION (U.S.A.)

1. IMPORTANT NOTICE: DO NOT MODIFY THIS UNIT!

This product, when installed as indicated in the instructions contained in this manual, meets FCC requirements. Modifications not expressly approved by Yamaha may void your authority, granted by the FCC, to use the product.

2. IMPORTANT: When connecting this product to accessories and/or another product use only high quality shielded cables. Cable/s supplied with this product MUST be used. Follow all installation instructions. Failure to follow instructions could void your FCC authorization to use this product in the USA.

3. NOTE: This product has been tested and found to comply with the requirements listed in FCC Regulations, Part 15 for Class "B" digital devices. Compliance with these requirements provides a reasonable level of assurance that your use of this product in a residential environment will not result in harmful interference with other electronic devices. This equipment generates/uses radio frequencies and, if not installed and used according to the instructions found in the users manual, may cause

interference harmful to the operation of other electronic devices. Compliance with FCC regulations does not guarantee that interference will not occur in all installations. If this product is found to be the source of interference, which can be determined by turning the unit "OFF" and "ON", please try to eliminate the problem by using one of the following measures:

Relocate either this product or the device that is being affected by the interference.

Utilize power outlets that are on different branch (circuit breaker or fuse) circuits or install AC line filter/s.

In the case of radio or TV interference, relocate/reorient the antenna. If the antenna lead-in is 300 ohm ribbon lead, change the lead-in to co-axial type cable.

If these corrective measures do not produce satisfactory results, please contact the local retailer authorized to distribute this type of product. If you can not locate the appropriate retailer, please contact Yamaha Corporation of America, Electronic Service Division, 6600 Orangethorpe Ave, Buena Park, CA90620

The above statements apply ONLY to those products distributed by Yamaha Corporation of America or its subsidiaries.

* This applies only to products distributed by YAMAHA CORPORATION OF AMERICA.

(class B)

COMPLIANCE INFORMATION STATEMENT (DECLARATION OF CONFORMITY PROCEDURE)

Responsible Party : Yamaha Corporation of America

Address : 6600 Orangethorpe Ave., Buena Park, Calif. 90620

Telephone : 714-522-9011

Type of Equipment : Audio Interface Card

Model Name : NY64-D

This device complies with Part 15 of the FCC Rules.

Operation is subject to the following two conditions:

- 1) this device may not cause harmful interference, and
- 2) this device must accept any interference received including interference that may cause undesired operation.

See user manual instructions if interference to radio reception is suspected.

* This applies only to products distributed by YAMAHA CORPORATION OF AMERICA

(FCC DoC)

This device complies with Part 15 of the FCC Rules. Operation is subject to the following two conditions: (1) this device may not cause harmful interference, and (2) this device must accept any interference received, including interference that may cause undesired operation.

CAN ICES-3 (B)/NMB-3(B)

- This applies only to products distributed by Yamaha Canada Music Ltd.
- Ceci ne s'applique qu'aux produits distribués par Yamaha Canada Musique Ltée.

(can_b_01)

목차

포함된 항목	4
안전 주의 사항	5
소개	8
기본 기능	8
펌웨어 업데이트	8
카드 설치	8
Dante 지원	8
장치 기능	9
[SYNC] 표시등 읽는 방법	10
Specifications	12
General Specifications	12
Dimensions	13

포함된 항목

- 사용 설명서 (본 문서)
- Dante Virtual 사운드카드 라이선스 코드

안전 주의 사항

사용 전에 반드시 “ 안전 주의사항 ” 을 읽어 주십시오 .

본 사용설명서를 찾기 쉬운 안전한 곳에 보관하여 향후에 참조하도록 하십시오 .



아래에 열거되어 있는 기본 주의사항을 반드시 준수하여 감전, 누전, 손상, 화재 및 기타 위험으로 인해 부상 및 사망이 발생할 가능성을 줄이시기 바랍니다. 다음과 같은 주의사항들이 있으나 이 사항들에 국한되는 것은 아닙니다.

- 장치에 카드를 설치하기 전에 장치가 카드와 호환되는지 확인하십시오 . 또한 감전 , 화재 또는 장치 손상의 가능성을 방지하기 위해 Yamaha 가 카드와 함께 사용하도록 지정하지 않은 Yamaha 제품에는 카드를 설치하지 마십시오 . 동시에 설치할 수 있는 Yamaha 및 타사 확장 카드의 최대 개수에 관한 제한 사항이 있는지 확인하십시오 . 장치와 함께 제공된 사용 설명서 및 / 또는 아래의 Yamaha Pro Audio 웹 사이트를 참조하십시오 .

<http://www.yamahaproaudio.com/>

- 카드를 분해하거나 개조하려고 시도하지 마십시오 . 카드 커넥터 또는 기타 카드 구성품에 과도한 힘을 가하지 마십시오 . 카드를 잘못 취급하면 충격 , 화재 위험 또는 장치 고장으로 이어질 수 있습니다 .
- 카드 설치 및 케이블 연결 / 분리 전에 (충격 위험과 원치 않는 소음을 제거하고 장치 손상을 방지하기 위해) 호스트 장치의 전원 케이블을 분리해야 합니다 .
- 설치 전에 호스트 장치에 연결된 주변 장치를 모두 끄고 모든 관련 케이블의 플러그를 뽑으십시오 .



아래에 열거되어 있는 기본 주의사항을 반드시 준수하여 본인 이나 타인의 신체적 부상 또는 본 악기나 기타 재산의 손상을 방지하시기 바랍니다 . 다음과 같은 주의 사항들이 있으나 이 사 항들에 국한되는 것은 아닙니다 .

- 감전 및 / 또는 오작동을 방지하기 위해 호스트 장치를 제대로 접지해야 합니다 .
- 카드 취급 시 회로판의 금속 리드 (핀) 를 만지지 마십시오 . 날카로운 핀으로 인해 손 이 베일 수 있습니다 .
- 설치하는 동안 날카로운 모서리에 손이 긁히거나 베이지 않도록 두꺼운 장갑을 착용 하십시오 .

Yamaha 는 장치의 부적절한 사용이나 개조 또는 손실되거나 파괴된 데이터로 인한 손해에 대해 어떠한 책임도 지지 않습니다 .

주의사항

제품에 대한 오작동 / 손상 , 데이터 손상 또는 기타 재산상의 피해 가능성을 방지하기 위 해 아래 사항을 준수하십시오 .

취급 및 유지보수

- TV, 라디오, 스테레오 장비, 휴대 전화 또는 기타 전기 장치 주변에서 본 장치를 사용 하지 마십시오 . 그렇지 않을 경우 장치, TV 또는 라디오에서 노이즈가 발생할 수 있 습니다 .
- 패널 손상, 불안정한 작동 또는 내부 구성품 손상 가능성을 방지하기 위해 장치를 과 도한 먼지 또는 진동이나 심하게 차갑거나 뜨거운 장소 (예를 들어 직사광선, 히터 근 처 또는 하루종일 차량 내부) 에 노출시키지 마십시오 .
- 장치에 비닐, 플라스틱 또는 고무 물체를 두지 마십시오 . 그럴 경우 패널이 변색될 수 있습니다 .
- 장치 청소 시 건조하고 부드러운 천을 사용하십시오 . 페인트 희석제, 용제, 세척액 또는 화학적 함침용 세척 천을 사용하지 마십시오 .
- 장치를 특정 장소에서 다른 장소로 이동하거나 에어컨을 켜거나 끄는 것처럼 주변 온 도의 빠르고 급격한 변화로 인해 장치에서 응축이 발생할 수 있습니다 . 응축이 있는 동안 장치를 사용할 경우 손상될 수 있습니다 . 응축이 발생할 수 있는 환경인 경우 응 축이 완전히 건조될 때까지 전원을 켜지 않고 몇 시간 동안 장치를 그대로 두십시오 .
- 카드를 취급하기 전에 모든 정전기를 옷과 몸에서 제거하십시오 . 정전기로 인해 카드가 손상될 수 있습니다 . 사전에 호스트 장치 또는 기타 접지된 물 체의 노출된 금속 부품을 손질하십시오 .
- 나사 또는 기타 작은 부품을 카드 안으로 떨어뜨리지 마십시오 . 나사 또는 유사한 금 속 물체가 풀려서 유닛 안으로 들어갔을 때 전원이 켜진 경우 카드가 오작동 또는 손 상될 수 있습니다 . 떨어뜨린 물체를 스스로 찾을 수 없을 경우 자격을 갖춘 Yamaha 서비스 직원에게 문제를 알리십시오 .

정보

설명서 관련 정보

- 본 설명서에 표시된 그림은 설명 목적으로만 사용됩니다.
- 본 설명서의 회사 이름 및 제품 이름은 해당 회사의 상표 또는 등록 상표입니다.
- 소프트웨어는 사전 통보 없이 개정 및 업데이트될 수 있습니다.

유럽 모델

구매자 / 사용자 정보가 EN55103-2:2009 로 지정되어 있습니다.

환경 기준 : E1, E2, E3 및 E4

이 기기는 가정용 (B 급) 전자파적합기기로서 주로 가정에서 사용하는 것을 목적으로 하며, 모든 지역에서 사용할 수 있습니다.

(class b korea)

Yamaha NY64-D 오디오 인터페이스 카드를 구입해 주셔서 감사합니다. NY64-D는 NY 카드 폼 팩터 카드 슬롯에서 사용하도록 설계된 디지털 오디오 인터페이스 카드이며 Dante 기가비트 이더넷 디지털 오디오 네트워크를 지원합니다.

본 제품의 전체 기능을 활용하여 오랫동안 문제 없이 사용하려면 제품 사용 전에 본 설명서를 읽으십시오. 본 설명서를 읽은 후 안전한 장소에 보관하십시오.

기본 기능

- 32 비트, 48kHz 비압축 디지털 오디오 신호에 대해 64 개 입력 및 64 개 출력 지원
- 간단한 데이지 체이닝 이외에 1 차 및 2 차 데이터 경로를 통해 중복 연결 지원
- 상태 및 오류를 나타내는 다양한 표시등 기능

펌웨어 업데이트

본 제품에 포함된 Dante 펌웨어는 새로운 기능, 향상된 기능 및 버그 수정을 활용하도록 업데이트할 수 있습니다.

펌웨어 업데이트에 대한 자세한 내용은 온라인으로 제공됩니다.

<http://www.yamahaproaudio.com/>

콘솔 업데이트 및 설정에 대한 내용은 웹사이트에서 제공하는 펌웨어 업데이트 가이드를 참조하십시오.

주

본 제품의 Dante 모듈 펌웨어 업데이트 시 다른 연결 장치에 포함된 Dante 모듈 펌웨어도 업데이트해야 합니다.

카드 설치

이 카드를 삽입하거나 제거할 때 다른 장치에 포함된 사용 설명서에서 지침 및 안전 정보를 참조하십시오.

Dante 지원

본 제품은 Dante 디지털 오디오 네트워크 프로토콜을 사용하여 오디오 신호를 송수신합니다. Dante는 다양한 샘플링 및 전송 속도에서 다중 채널 오디오 신호를 제공하고 기가비트 이더넷 네트워크를 통해 장치 제어 신호를 제공하도록 설계된 Audinate에서 개발한 프로토콜입니다.

Dante에 대한 자세한 내용은 Audinate 웹사이트를 방문하십시오.

<http://www.audinate.com/>

또한 Yamaha Pro Audio 웹사이트에서 Dante 및 Dante 호환 제품에 대한 정보를 찾을 수 있습니다.

<http://www.yamahaproaudio.com>

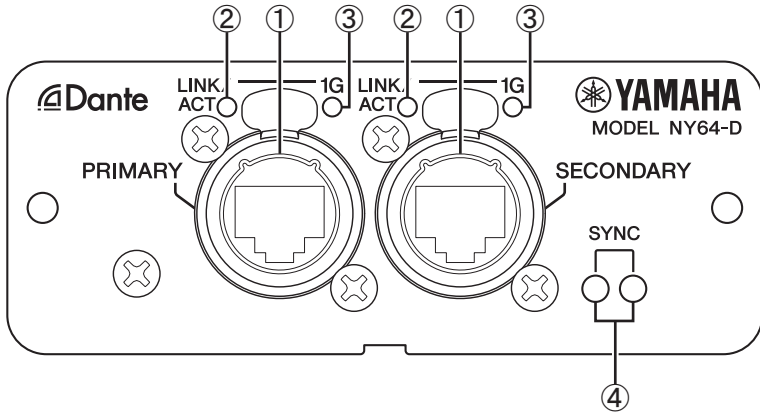

① [PRIMARY] 및 [SECONDARY] 커넥터

카드를 Dante 오디오 네트워크에 연결하는 etherCON CAT5 커넥터입니다. RJ-45 커넥터를 사용합니다.

스타 및 데이지 체이닝 정렬을 지원합니다.

주

- 전자기 간섭을 방지하기 위해 5e 이상에서 정격인 차폐 연선 (STP) 케이블을 사용합니다. 전도성 테이프 또는 비교 가능한 방법을 사용하여 케이블 플러그의 금속 부분이 STP 케이블 쉴드에 전기적으로 연결되어 있는지 확인합니다.
- Neutrik etherCON CAT5 커넥터와 호환되는 RJ-45 플러그 사용을 권장합니다. 또한 표준 RJ-45 플러그가 있는 케이블을 사용할 수 있습니다.
- 사용 가능한 최대 케이블 길이는 케이블 유형에 따라 다릅니다. CAT5e 케이블 사용 시 최대 100 m 길이의 케이블에 의해 연결되는 장치 사이에서 데이터를 전송할 수 있습니다.

② [LINK/ACT] 표시등

해당 PRIMARY 또는 SECONDARY 커넥터가 데이터를 송신 또는 수신하는 동안 녹색으로 점멸합니다.

③ [1G] 표시등

PRIMARY 및 SECONDARY 커넥터의 연결 상태를 표시합니다. 표시등이 켜지면 해당 커넥터가 기가비트 이더넷 네트워크에 연결된 것입니다. 표시등이 켜지지 않으면 연결에 문제가 있습니다. 이 경우 모든 네트워크 케이블 및 스위치를 점검하십시오. 문제를 해결할 수 없는 경우 가까운 Yamaha 담당자에게 문의하십시오.

④ [SYNC] 표시등

Dante 클럭 동기화 상태를 표시합니다.

녹색 표시등이 켜지면 이 카드가 설치된 장치가 클럭 슬레이브이며 클럭이 동기화 상태입니다.

녹색 표시등이 점멸하면 이 카드가 설치된 장치가 클럭 마스터입니다.



카드가 켜지면 녹색 표시등이 켜지거나 점멸합니다. 표시등이 켜지거나 점멸하지 않을 경우 오류가 발생한 것입니다.

[SYNC] 표시등 읽는 방법

[SYNC] 표시등을 사용하여 카드 상태를 확인할 수 있습니다.
표시등은 작동 상태 및 오류 상태를 제공할 수 있습니다.

작동 상태

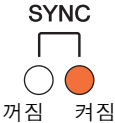

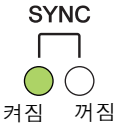

카드가 정상적으로 작동하면 [SYNC] 표시등이 다음과 같이 켜집니다.

[SYNC] 표시등	설명	의미
	동기화가 진행 중입니다.	카드가 Dante 네트워크와 동기화 중입니다. 카드가 동기화될 때까지 기다리십시오. (최대 45 초가 걸릴 수 있습니다.)
	클럭 마스터, 정상적으로 작동 중입니다.	카드가 클럭 마스터로 작동 중입니다.
	클럭 슬레이브, 정상적으로 작동 중입니다.	카드가 클럭 슬레이브로 작동 중이며 동기화 상태입니다.

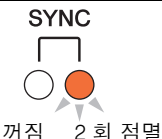
오류 상태

오류가 발생하면 [SYNC] 표시등이 다음과 같이 켜집니다.
오류 해결 방법에 대해서는 "솔루션" 정보를 참조하십시오.

[SYNC] 표시등	설명	솔루션
	클럭 설정이 잘못되었습니다.	TF 시리즈 콘솔의 빠른 구성 기능을 켜거나 Dante 컨트롤러의 클럭 마스터 및 샘플링 주파수 설정을 확인하십시오.
	카드가 Dante 네트워크에 연결되지 않았습니다.	케이블이 손상되지 않았고 제대로 연결되어 있는지 확인하십시오.

[SYNC] 표시등	설명	솔루션
<p style="text-align: center;">SYNC</p>  <p style="text-align: center;">꺼짐 3 회 점멸</p>	<p>케이블 배선이 잘못되었습니다. 다른 Dante 장치를 찾을 수 없습니다.</p>	<p>이더넷 케이블의 배선을 확인하십시오.</p>
<p style="text-align: center;">SYNC</p>  <p style="text-align: center;">켜짐 또는 점멸 켜짐</p>	<p>기가비트 이더넷과 호환되지 않는 장치가 연결되었습니다.</p>	<p>Dante 를 사용하여 디지털 오디오를 송신 및 수신하려면 해당 장치가 기가비트 이더넷과 호환되는지 확인하십시오.</p>
<p style="text-align: center;">SYNC</p>  <p style="text-align: center;">켜짐 또는 점멸 점멸</p>	<p>중복 네트워크 사용 시 [SECONDARY] 커넥터가 오디오를 송 / 수신합니다.</p>	<p>[PRIMARY] 커넥터에 연결된 네트워크의 상태를 점검하십시오.</p>
<p style="text-align: center;">SYNC</p>  <p style="text-align: center;">켜짐 또는 점멸 2 회 점멸</p>	<p>중복 네트워크 사용 시 [SECONDARY] 커넥터에서 오류가 감지되었습니다.</p>	<p>[SECONDARY] 커넥터에 연결된 네트워크의 상태를 점검하십시오.</p>

* 연결된 장치가 클럭 마스터인 경우 녹색 표시등이 점멸합니다. 클럭 슬레이브인 경우 녹색 표시등이 켜집니다.

General Specifications

Sampling Frequency

		Conditions	Min.	Typ.	Max.	Unit
External Clock	Frequency	44.1kHz / 48kHz	-200		+200	ppm
	Accuracy	+4.1667%/+0.1%/-0.1%/-4.0% to all of the above	-200		+200	ppm

Temperature Range

		Conditions	Min.	Typ.	Max.	Unit
Temperature Range	Operating temperature range		0		40	°C
	Storage temperature range		-20		60	°C

Digital input/output specifications

Terminal	Format	Data length	Level	Audio	Connector
Primary / Secondary	Dante	24 or 32bit	1000BASE-T	64ch (NY64-D to other devices) 64ch (Other devices to NY64-D)	etherCON Cat5e

Dimensions (W x H x D) & Net weight

100(W) x 38.5(H) x 132.5(D) mm, 0.2kg

- * この取扱説明書では、印刷時点の最新仕様で説明をしております。最新版の取扱説明書につきましては、ヤマハウェブサイトからダウンロードしてお読みいただけますようお願いいたします。
- * The contents of this manual apply to the latest specifications as of the printing date. To obtain the latest manual, access the Yamaha website then download the manual file.
- * Der Inhalt dieser Bedienungsanleitung gilt für die neuesten Technischen Daten zum Zeitpunkt der Drucklegung. Um die neueste Version der Anleitung zu erhalten, rufen Sie die Website von Yamaha auf und laden Sie dann die Datei mit der Bedienungsanleitung herunter.
- * Le contenu de ce mode d'emploi s'applique aux dernières caractéristiques techniques connues à la date d'impression du manuel. Pour obtenir la version la plus récente du manuel, accédez au site Web de Yamaha puis téléchargez le fichier du manuel concerné.
- * El contenido de este manual es aplicable a las últimas especificaciones en la fecha de impresión. Para obtener el último manual, acceda al sitio web de Yamaha y descargue el archivo del manual.
- * O conteúdo deste manual se aplica às especificações mais recentes a partir da data da impressão. Para obter o manual mais recente, acesse o site da Yamaha e faça o download do arquivo do manual.
- * Il contenuto del presente manuale si applica alle ultime specifiche tecniche a partire dalla data di stampa. Per ottenere la versione più recente del manuale, accedere al sito Web Yamaha e scaricare il file corrispondente.
- * В содержании данного руководства приведены последние на момент публикации технические характеристики. Для получения последней версии руководства посетите веб-сайт корпорации Yamaha и загрузите файл с руководством.
- * 본 설명서의 내용은 인쇄일 현재 최신 사양을 기준으로 하고 있습니다. 최신 설명서를 가져오려면 Yamaha 웹사이트에 접속 후 해당 설명서 파일을 다운로드 받으십시오.

Dimensions

NY64-D

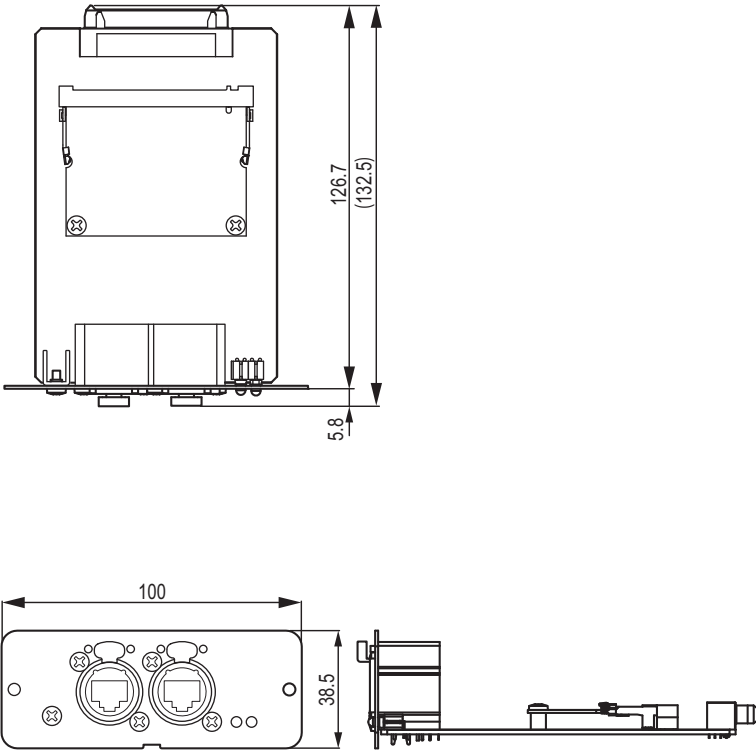

Unit: mm

Important Notice: Guarantee Information for customers in European Economic Area (EEA) and Switzerland

<p>Important Notice: Guarantee Information for customers in EEA* and Switzerland</p> <p>For detailed guarantee information about this Yamaha product, and Pan-EEA* and Switzerland warranty service, please either visit the website address below (Printable file is available at our website), or contact the Yamaha representative office for your country. * EEA: European Economic Area</p>	English
<p>Wichtiger Hinweis: Garantie-Information für Kunden in der EWR* und der Schweiz</p> <p>Für nähere Garantie-Information über dieses Produkt von Yamaha, sowie über den Pan-EWR*- und Schweizer Garantieservice, besuchen Sie bitte entweder die folgend angegebene Internetadresse (eine druckfähige Version befindet sich auch auf unserer Webseite), oder wenden Sie sich an den für Ihr Land zuständigen Yamaha-Vertrieb. *EWR: Europäischer Wirtschaftsraum</p>	Deutsch
<p>Remarque importante: informations de garantie pour les clients de l'EEE et la Suisse</p> <p>Pour des informations plus détaillées sur la garantie de ce produit Yamaha et sur le service de garantie applicable dans l'ensemble de l'EEE ainsi qu'en Suisse, consultez notre site Web à l'adresse ci-dessous (le fichier imprimable est disponible sur notre site Web) ou contactez directement Yamaha dans votre pays de résidence. * EEE : Espace Economique Européen</p>	Français
<p>Belangrijke mededeling: Garantie-informatie voor klanten in de EER* en Zwitserland</p> <p>Voor gedetailleerde garantie-informatie over dit Yamaha-product en de garantieservice in heel de EER* en Zwitserland, gaat u naar de onderstaande website (u vind een afdrukbaar bestand op onze website) of neemt u contact op met de vertegenwoordiging van Yamaha in uw land. * EER: Europese Economische Ruimte</p>	Nederlands
<p>Aviso importante: información sobre la garantía para los clientes del EEE* y Suiza</p> <p>Para una información detallada sobre este producto Yamaha y sobre el soporte de garantía en la zona EEE* y Suiza, visite la dirección web que se incluye más abajo (la versión del archivo para imprimir está disponible en nuestro sitio web) o póngase en contacto con el representante de Yamaha en su país. * EEE: Espacio Económico Europeo</p>	Español
<p>Aviso importante: informazioni sulla garanzia per i clienti residenti nell'EEA* e in Svizzera</p> <p>Per informazioni dettagliate sulla garanzia relativa a questo prodotto Yamaha e l'assistenza in garanzia nei paesi EEA* e in Svizzera, potete consultare il sito Web all'indirizzo riportato di seguito (è disponibile il file in formato stampabile) oppure contattare l'ufficio di rappresentanza locale della Yamaha. * EEA: Area Economica Europea</p>	Italiano
<p>Aviso importante: informações sobre as garantias para clientes da AEE* e da Suíça</p> <p>Para obter uma informação pormenorizada sobre este produto da Yamaha e sobre o serviço de garantia na AEE* e na Suíça, visite o site a seguir (o arquivo para impressão está disponível no nosso site) ou entre em contato com o escritório de representação da Yamaha no seu país. * AEE: Área Económica Europeia</p>	Português
<p>Σημαντική σημείωση: Πληροφορίες εγγύησης για τους πελάτες στον ΕΟΧ* και Ελβετία</p> <p>Για λεπτομερείς πληροφορίες εγγύησης σχετικά με το προϊόν της Yamaha και την κάλυψη εγγύησης σε όλες τις χώρες του ΕΟΧ και την Ελβετία, επισκεφτείτε την παρακάτω ιστοσελίδα (Εκτυπιώσιμη μορφή είναι διαθέσιμη στην ιστοσελίδα μας) ή απευθυνθείτε στην αντιπροσωπεία της Yamaha στη χώρα σας. * ΕΟΧ: Ευρωπαϊκός Οικονομικός Χώρος</p>	Ελληνικά
<p>Viktigt: Garantieförklaring för kunder i EES-området* och Schweiz</p> <p>För detaljerad information om denna Yamaha-produkt samt garantiserivice i hela EES-området* och Schweiz kan du antingen besöka nedanstående webbadress (en utskriftsvänlig fil finns på webbplatsen) eller kontakta Yamahas officiella representant i ditt land. * EES: Europeiska Ekonomiska Samarbetsområdet</p>	Svenska
<p>Viktig merknad: Garantiförklarings for kunder i EØS* og Sveits</p> <p>Detaljert garantiføring om dette Yamaha-produktet og garantiserivice for hele EØS-området* og Sveits kan fås enten ved å besøke nettadressen nedenfor (utskriftsversjon finnes på våre nettsider) eller kontakte Yamahas kontorene i landet der du bor. * EØS: Det europeiske økonomiske samarbeidsområdet</p>	Norsk
<p>Vigtig oplysning: Garantioplysninger til kunder i EØ* og Schweiz</p> <p>De kan finde detaljerede garantioplysninger om dette Yamaha-produkt og den fælles garantiseriviceordning for EØ* (og Schweiz) ved at besøge det websted, der er angivet nedenfor (der findes en fil, som kan udskrives, på vores websted), eller ved at kontakte Yamahas nationale repræsentationskontor i det land, hvor De bor. * EØ: Det Europæiske Økonomiske Område</p>	Dansk
<p>Tärkeä ilmoitus: Taku tiedot Euroopan talousalueen (ETA)* ja Sveitsin asiakkaille</p> <p>Tämän Yamaha-tuotteen sekä ETA-alueen ja Sveitsin takuuta koskevat yksityiskohtaiset tiedot saatte alla olevasta nettiosoitteesta. (Tulostettava tiedosto saatavissa sivustollamme.) Voitte myös ottaa yhteyttä paikalliseen Yamaha-edustajaan. *ETA: Euroopan talousalue</p>	Suomi
<p>Ważne: Warunki gwarancyjne obowiązujące w EOG* i Szwajcarii</p> <p>Tępisema teabte saamiseks selle Yamaha toote garantii ning kogu Euroopa Majanduspiirkonna ja Šveitsi garantiteeninduse kohta, külastage palun veebisaiti alljärgneval aadressil (meie saidil on saadaval printida val) või pöörduge Teie regiooni Yamaha esinduse poole. * EOG — Euroopejski Obszar Gospodarczy</p>	Polski
<p>Důležité oznámení: Záruční informace pro zákazníky v EHS* a ve Švýcarsku</p> <p>Podrobné záruční informace o tomto produktu Yamaha a záručním servisu v celém EHS* a ve Švýcarsku naleznete na níže uvedené webové adrese (soubor k tisku je dostupný na našich webových stránkách) nebo se můžete obrátit na zastoupení firmy Yamaha ve své zemi. * EHS: Evropský hospodářský prostor</p>	Česky
<p>Fontos figyelmeztetés: Garancia-információk az EGT* területén és Svájcban élő vásárlók számára</p> <p>A jelen Yamaha termékre vonatkozó részletes garancia-információk, valamint az EGT*-re és Svájcra kiterjedő garanciális szolgáltatás tekintetében keresse fel webhelyünket az alábbi címen (a webhelyen nyomtatható fájl is talál), vagy pedig lépjen kapcsolatba az országában működő Yamaha képviselői iróddal. * EGT: Európai Gazdasági Térség</p>	Magyar
<p>Oluline märkus: Garantiteave Euroopa Majanduspiirkonna (EMP)* ja Šveitsi klientidele</p> <p>Täpsemat teabte saamiseks selle Yamaha toote garantii ning kogu Euroopa Majanduspiirkonna ja Šveitsi garantiteeninduse kohta, külastage palun veebisaiti alljärgneval aadressil (meie saidil on saadaval printida val) või pöörduge Teie regiooni Yamaha esinduse poole. * EMP: Euroopa Majanduspiirkond</p>	Eesti keel
<p>Svarigs paziņojums: garantijas informācija klientiem EEZ* un Šveicā</p> <p>Lai saņemtu detalizētu garantijas informāciju par šo Yamaha produktu, kā arī garantijas apkalpošanu EEZ* un Šveicā, lūdzam apmeklētjam zemāk norādīto tīmekļa vietnes adresi (tīmekļa vietnē ir pieejams drukājams fails) vai sazināties ar jūsu valsts apkalpojotāju Yamaha pārstāvniecībā. * EEZ: Eiropas Ekonomikas zona</p>	Latviešu
<p>Děmeslo: informācija dėl garantijos pirkėjams EEE* ir Šveicarijoje</p> <p>Jei reikia išsamesios informacijos apie šį „Yamaha“ produktą ir jo techninę priežiūrą visoje EEE* ir Šveicarijoje, apsilankykite mūsų svetainėje toliau nurodytu adresu (svetainėje yra spausdintinas failas) arba kreipkitės į „Yamaha“ atstovybę savo šalyje. *EEE – Europos ekonominė erdvė</p>	Lietuvių kalba
<p>Dôležitú upozornenie: Informácie o záruke pre zákazníkov v EHP* a Švajčiarsku</p> <p>Podrobné informácie o záruke týkajúce sa tohto produktu od spoločnosti Yamaha a garancnom servise v EHP* a Švajčiarsku nájdete na webovej stránke uvedenej nižšie (na našej webovej stránke je k dispozícii súbor na tlač) alebo sa obráťte na Zastúpenie spoločnosti Yamaha vo svojej krajine. * EHP: evropský hospodársky región</p>	Slovenčina
<p>Pomembno obvestilo: Informacije o garanciji za kupce v EGP* in Švici</p> <p>Za podrobnejše informacije o tem Yamaha izdelkih ter garancijskem servisu v celotnem EGP in Švici, obiščite spletno mesto, ki je navedeno spodaj (natisljiva datoteka je na voljo na našem spletnem mestu), ali se obrnite na Yamahinega predstavnika v svoji državi. * EGP: Evropski gospodarski prostor</p>	Slovenščina
<p>Важно съобщение: Информация за гаранцията за клиенти в ЕИП* и Швейцария</p> <p>За подробна информация за гаранцията за този продукт на Yamaha и гаранционното обслужване в паневропейската зона на ЕИП* и Швейцария или посетете посочения по-долу уеб сайт (на нашия уеб сайт има файл за печат), или се свържете с представителния офис на Yamaha във вашата страна. * ЕИП: Европейско икономическо пространство</p>	Български език
<p>Notificare importantă: Informații despre garanție pentru clienții din SEE* și Elveția</p> <p>Pentru informații detaliate privind acest produs Yamaha și serviciul de garanție Pan-SEE* și Elveția, vizitați site-ul la adresa de mai jos (fișierul imprimabil este disponibil pe site-ul nostru) sau contactați biroul reprezentanței Yamaha din țara dumneavoastră. * SEE: Spațiul Economic European</p>	Limba română

<http://europe.yamaha.com/warranty/>

For details of products, please contact your nearest Yamaha representative or the authorized distributor listed below.

Pour plus de détails sur les produits, veuillez-vous adresser à Yamaha ou au distributeur le plus proche de vous figurant dans la liste suivante.

Die Einzelheiten zu Produkten sind bei Ihrer unten aufgeführten Niederlassung und bei Yamaha Vertragshändlern in den jeweiligen Bestimmungsländern erhältlich.

Para detalles sobre productos, contacte su tienda Yamaha más cercana o el distribuidor autorizado que se lista debajo.

NORTH AMERICA

CANADA

Yamaha Canada Music Ltd.
135 Milner Avenue, Toronto, Ontario,
M1S 3R1, Canada
Tel: +1-416-298-1311

U.S.A.

Yamaha Corporation of America
6600 Orangethorpe Avenue, Buena
Park, CA 90620, U.S.A.
Tel: +1-714-522-9011

CENTRAL & SOUTH AMERICA

MEXICO

Yamaha de México, S.A. de C.V.
Av. Insurgentes Sur 1647 Piso 9,
Col. San José Insurgentes,
Delegación Benito Juárez, México,
D.F., C.P. 03900
Tel: +52-55-5804-0600

BRAZIL

Yamaha Musical do Brasil Ltda.
Rua Fidêncio Ramos, 302 – Cj 52 e
54 – Torre B – Vila Olímpia – CEP
04551-010 – São Paulo/SP, Brazil
Tel: +55-11-3704-1377

ARGENTINA

**Yamaha Music Latin America, S.A.,
Sucursal Argentina**
Olga Cossetini 1553, Piso 4 Norte,
Madero Este-C1107CEK,
Buenos Aires, Argentina
Tel: +54-11-4119-7000

VENEZUELA

Yamaha Musical de Venezuela, C.A.
AV. Manzanares,
C.C. Manzanares Plaza, Piso 4,
Oficina 0401, Baruta, Caracas,
Venezuela
Tel: +58-212-943-1877

PANAMA AND OTHER LATIN AMERICAN COUNTRIES/ CARIBBEAN COUNTRIES

Yamaha Music Latin America, S.A.
Edif. Torre Banco General, Piso 7,
Urbanización Marbella,
Calle 47 y Aquilino de la Guardia,
Ciudad de Panamá, República de
Panamá
Tel: +507-269-5311

EUROPE

THE UNITED KINGDOM/ IRELAND

Yamaha Music Europe GmbH (UK)
Sherbourne Drive, Tilbrook,
Milton Keynes, MK7 8BL, U.K.
Tel: +44-1908-366700

GERMANY

Yamaha Music Europe GmbH
Siemensstrasse 22-34,
25462 Rellingen, Germany
Tel: +49-4101-303-0

SWITZERLAND/ LIECHTENSTEIN

**Yamaha Music Europe GmbH,
Rellingen, Branch Switzerland in
Zürich**
Seefeldstrasse 94, 8008 Zürich,
Switzerland
Tel: +41-44-3878080

AUSTRIA/BULGARIA

**Yamaha Music Europe GmbH
Branch Austria**
Schleiergasse 20, 1100 Wien, Austria
Tel: +43-1-60203900

CZECH REPUBLIC/ HUNGARY/ROMANIA/ SLOVAKIA/SLOVENIA

**Yamaha Music Europe GmbH
Branch Austria**
Schleiergasse 20, 1100 Wien, Austria
Tel: +43-1-60203900

POLAND/LITHUANIA/ LATVIA/ESTONIA

**Yamaha Music Europe GmbH
Sp.z o.o. Oddział w Polsce**
ul. Wrotkowa 14, 02-553 Warsaw,
Poland
Tel: +48-22-880-08-88

MALTA

Olimpus Music Ltd.
Valletta Road, Mosta MST9010,
Malta
Tel: +356-2133-2093

NETHERLANDS/BELGIUM/ LUXEMBOURG

**Yamaha Music Europe Branch
Benelux**
Clarissenhof 5b, 4133 AB Vianen,
The Netherlands
Tel: +31-347-358040

FRANCE

Yamaha Music Europe
7 rue Ambroise Croizat,
Zone d'activités de Pariest,
77183 Croissy-Beaubourg, France
Tel: +33-1-6461-4000

ITALY

**Yamaha Music Europe GmbH,
Branch Italy**
Viale Italia 88, 20020,
Lainate (Milano), Italy
Tel: +39-02-93577-1

SPAIN/PORTUGAL

**Yamaha Music Europe GmbH
Ibérica, Sucursal en España**
Ctra. de la Coruna km. 17,200,
28231 Las Rozas de Madrid, Spain
Tel: +34-91-639-88-88

GREECE

**Philippos Nakas S.A. The Music
House**
19th klm. Leof. Lavriou 190 02
Peania – Attiki, Greece
Tel: +30-210-6686168

SWEDEN/FINLAND/ ICELAND

**Yamaha Music Europe GmbH
Germany filial Scandinavia**
JA Wettergmsgata 1,
400 43 Göteborg, Sweden
Tel: +46-31-89-34-00

DENMARK

**Yamaha Music Denmark,
Fillial of Yamaha Music Europe
GmbH, Tyskland**
Generatorvej 8C, ST. TH. ,
2860 Søborg, Denmark
Tel: +45-44-92-49-00

NORWAY

**Yamaha Music Europe GmbH
Germany - Norwegian Branch**
Grini Næringspark 1, 1361 Østerås,
Norway
Tel: +47-6716-7800

RUSSIA

Yamaha Music (Russia) LLC.
Room 37, entrance 7, bld. 7,
Kievskaya street, Moscow, 121059,
Russia
Tel: +7-495-626-5005

OTHER EUROPEAN COUNTRIES

Yamaha Music Europe GmbH
Siemensstrasse 22-34,
25462 Rellingen, Germany
Tel: +49-4101-3030

AFRICA

Yamaha Music Gulf FZE
JAFZA-16, Office 512,
P.O.Box 17328,
Jebel Ali FZE, Dubai, UAE
Tel: +971-4-801-1500

MIDDLE EAST

TURKEY

Yamaha Music Europe GmbH
Merkezi Almanya Türkiye
İstanbul Şubesi
Maslak Meydan Sokak,
Spring Giz Plaza Bagimsiz Böl. No:3,
Sanyer Istanbul, Turkey
Tel: +90-212-999-8010

CYPRUS

Yamaha Music Europe GmbH
Siemensstrasse 22-34,
25462 Rellingen, Germany
Tel: +49-4101-303-0

OTHER COUNTRIES

Yamaha Music Gulf FZE
JAFZA-16, Office 512,
P.O.Box 17328, Jebel Ali FZE,
Dubai, UAE
Tel: +971-4-801-1500

ASIA

THE PEOPLE'S REPUBLIC OF CHINA

Yamaha Music & Electronics
(China) Co.,Ltd.
2F, Yunhedasha, 1818 Xinzha-lu,
Jingan-qu, Shanghai, China
Tel: +86-400-051-7700

INDIA

Yamaha Music India Private
Limited
Spazedge Building, Ground Floor,
Tower A, Sector-47,
Gurgaon- Sohna Road,
Gurgaon-122002, Haryana, India
Tel: +91-124-485-3300

INDONESIA

PT. Yamaha Musik Indonesia
(Distributor)
Yamaha Music Center Bldg. Jalan
Jend. Gatot Subroto Kav. 4,
Jakarta 12930, Indonesia
Tel: +62-21-520-2577

KOREA

Yamaha Music Korea Ltd.
8F, Dongsung Bldg. 21,
Teheran-ro 87-gil, Gangnam-gu,
Seoul, 135-880, Korea
Tel: +82-2-3467-3300

MALAYSIA

Yamaha Music (Malaysia) Sdn. Bhd.
No.8, Jalan Perbandaran,
Kelana Jaya, 47301
Petaling Jaya, Selangor, Malaysia
Tel: +60-3-78030900

SINGAPORE

Yamaha Music (Asia) Private
Limited
Block 202 Hougang Street 21,
#02-00, Singapore 530202,
Singapore
Tel: +65-6740-9200

TAIWAN

Yamaha Music & Electronics
Taiwan Co.,Ltd.
2F., No.1, Yuandong Rd. Banqiao Dist.
New Taipei City 22063, Taiwan
Tel: +886-2-7741-8888

THAILAND

Siam Music Yamaha Co., Ltd.
3, 4, 15, 16th Fl.,
Siam Motors Building,
891/1 Rama 1 Road, Wangmai,
Pathumwan, Bangkok 10330,
Thailand
Tel: +66-2215-2622

VIETNAM

Yamaha Music Vietnam
Company Limited
15th Floor, Nam A Bank Tower,
201-203 Cach Mang Thang Tam St.,
Ward 4, Dist.3,
Ho Chi Minh City, Vietnam
Tel: +84-8-3818-1122

OTHER ASIAN COUNTRIES

Yamaha Corporation
Sales & Marketing Division
10-1, Nakazawa-cho, Naka-ku,
Hamamatsu,
Japan 430-8650
Tel: +81-53-460-2312

OCEANIA

AUSTRALIA

Yamaha Music Australia Pty. Ltd.
Level 1, 99 Queensbridge Street,
Southbank,
Vic. 3006, Australia
Tel: +61-3-9693-5111

COUNTRIES AND TRUST TERRITORIES IN PACIFIC OCEAN

Yamaha Corporation
Sales & Marketing Division
10-1, Nakazawa-cho, Naka-ku,
Hamamatsu,
Japan 430-8650
Tel: +81-53-460-2312

PA41

HEAD OFFICE

Yamaha Corporation, Audio Products Sales and Marketing Division
10-1, Nakazawa-cho, Naka-ku, Hamamatsu, Japan 430-8650

Yamaha Pro Audio global website:
<http://www.yamahaproaudio.com/>

Yamaha Downloads
<http://download.yamaha.com/>

Manual Development Department
© 2015 Yamaha Corporation
Published 12/2015 CRHD-A0

ZS02940