



PORTABLE PA SYSTEM / SYSTÈME DE SONORISATION PORTATIF
SISTEMA DE PA PORTÁTIL / ПОРТАТИВНАЯ СИСТЕМА ЗВУКОУСИЛЕНИЯ
便携式PA音箱 / 可攜式PA系統 / 포터블 PA 시스템 / ポータブルPAシステム

STAGEPAS 100 BTR

STAGEPAS 100

- EN** Owner's Manual
- DE** Benutzerhandbuch
- FR** Mode d'emploi
- ES** Manual de instrucciones
- PT** Manual do Proprietário
- IT** Manuale di istruzioni
- RU** Руководство пользователя
- ZH-CN** 使用说明书
- ZH-TW** 使用說明書
- KO** 사용설명서
- JA** 取扱説明書

English

Deutsch

Français

Español

Português

Italiano

Русский

简体中文

繁體中文

한국어

日本語

前言

感谢您购买 Yamaha STAGEPAS 100BTR 或 STAGEPAS 100 便携式 PA 系统！（在本说明书中，这两种型号统称为“STAGEPAS 100”）。本产品由单个扬声器单元组成，设计用于在现场表演或其他活动中放大音乐或演讲的声音。本使用说明书适用于将本产品用作公司或学校设备的个人用户或其他人员。本说明书说明了如何设置和操作本产品。为了充分利用本产品并享受其广泛的先进功能，我们建议您通读本说明书，并将其保存在安全的地方以备将来参考。

功能

- 内置简化三通道混音台（两个麦克风 / 线路输入和一个立体声输入）
- 这款紧凑型扬声器可为各种 PA 情况（包括商务会议和会议应用程序）提供高品质声音，以及充足的功率和声音投射。
- 内置扬声器支持您通过蓝牙® 聆听智能手机中的音乐。
- 本产品可以安装在市售的麦克风支架上。
- 内置电池让您无需连接电源适配器即可使用本产品。（仅 STAGEPAS 100BTR）

随机附件

- 电源线 x1
- 电源适配器 x1
- 使用说明书（本书）x1

可选内容

扬声器便携包 (BAG-STP100)

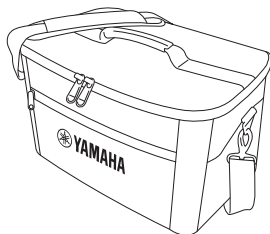

目录

前言	3
功能	3
随机附件	3
可选内容	3
注意事项	4
须知	6
信息	6
控制和功能	8
前面板	8
后面板	9
快速入门指南	10
连接示例	10
将设备连接到电源	10
从扬声器中发出声音	11
安装和使用示例	12
将设备安装在地板上	12
将本设备装在麦克风支架上	12
使用手柄搬运扬声器	12
使用蓝牙® 功能	13
注册（配对）蓝牙® 设备	13
连接蓝牙® 设备	13
在蓝牙® 设备上播放音乐	13
断开连接蓝牙® 设备	13
为内置电池充电 （仅 STAGEPAS 100BTR）	14
给电池充电	14
[BATTERY]（电池）LED 状态	14
故障排除	15
规格	17
尺寸	18
框图	本说明书结尾

注意事项

请在操作使用前，首先仔细阅读下述内容

请将本说明书存放在安全的地方，以便将来随时参阅。



警告

为了避免因触电、短路、损伤、火灾或其它危险可能导致的严重受伤甚至死亡，请务必遵守下列基本注意事项。这些注意事项包括但不限于下列情况：

当意识到任何异常情况时

- 如果出现以下任何一种问题，请立即关闭电源开关并从电源插座中拔出电源线插头。
 - 电源线或插头出现磨损或损坏。
 - 散发出异常气味或冒烟。
 - 一些物体或水掉入产品中。
 - 使用产品过程中声音突然中断。
 - 产品上出现裂纹或其他明显的损坏。
- 然后请有资格的 Yamaha 维修人员对产品进行检修。

电源

- 请勿将电源线放置在加热器或散热器等热源附近，也不要过度弯折或以其他方式损坏电源线，在它上面放置重物或将其放置在可能有人踩踏、被绊住或翻滚东西的地方。
- 只能使用本产品所规定的额定电压。所要求的电压印在本产品的铭牌上。
- 仅使用提供的适配器。使用不适当的适配器可能会损坏产品或使产品过热。
- 只能使用提供的电源线 / 插头。
如果您打算在购买地区以外的其他地区使用该产品，随附的电源线可能不兼容。请与您的 Yamaha 经销商确认。
- 请勿将随附的适配器 / 电源线 / 插头用于其他产品。
- 定期检查电插头，擦除电插头上积起来的脏物或灰尘。
- 确保完全插入电源线插头，以防止触电或火灾。
- 设置本产品时，请确认要使用的 AC 电源插座伸手可及。如果发生问题或者故障，请立即断开电源开关并从电源插座中拔出插头。即使关闭了电源开关，只要电源线没有从壁式 AC 电源插座上拔出，产品就不会与电源断开。
- 长时间不使用产品时，从插座上拔下电源线插头。
- 雷电风暴期间，请勿触摸产品或电源线插头。

请勿打开

- 本产品不含任何可由用户维修零部件。请勿尝试拆卸内部零部件或以任何方式改动内部零部件。

关于潮湿的警告

- 请勿让本产品淋雨或在水附近及潮湿环境中使用，或将盛有液体的容器放在其上，否则可能会导致液体溅入任何开口。
- 切勿用湿手插拔电源线插头。

火警

- 请勿在产品附近放置任何燃烧的物品或明火，因为这样可能会引起火灾。

听力损失

- 将本产品连接到其他设备之前，请关闭所有设备的电源开关。此外，在打开或关闭所有设备的电源之前，请确保将所有音量都调到最小。否则可能会导致听力受损、触电或设备损坏。
- 打开音频系统中的交流电源时，请始终最后打开本产品，以避免听力受损和扬声器损坏。关闭电源时，出于同样的原因，应首先关闭本产品。

小心操作

- 请勿让本产品或电源适配器受到机械冲击或跌落。否则可能会导致火灾、触电、故障。
- 请勿故意使本产品短路。否则可能会导致火灾或受伤。
- 请勿将本产品放置在以下地方。否则可能会导致火灾或受伤。
 - 温度会变得极高的地方，例如阳光直射的地方（例如，白天的车内）或靠近火的地方。
 - 气压极低或温度极低的地方。
 - 污垢、灰尘或湿度过大的地方。

充电（仅 STAGEPAS 100BTR）

- 有关如何为电池充电的详细信息，请务必阅读本说明书并按照说明进行操作。否则，可能会导致火灾、过热、爆炸或故障。
- 请勿在本产品潮湿时充电。否则可能会因短路而导致触电、火灾或故障。
- 在规定的充电温度范围内充电。在超出范围的温度下充电可能会导致烧伤、受伤或故障。

无线单元

- 请勿在医疗设备附近或医疗设施内使用本产品。本产品发出的无线电波可能会影响电子医疗设备。
- 请勿在植有心脏起搏器或除颤器的人员 15 厘米（6 英寸）的范围内使用本产品。本产品发出的无线电波可能会影响电子医疗设备，例如心脏起搏器植入物或除颤器植入物。



注意

请务必遵循下列基本注意事项，以避免对您或他人造成人身伤害。这些注意事项包括但不限于下列情况：

电源

- 请勿用布或毯子覆盖或包裹 AC 电源适配器。
- 当从本产品或电源插座中拔出电源线插头时，请务必抓住插头而不是电源线。直接拽拉电源线可能会导致损坏。

放置位置和连接

- 请勿将本产品放置在不稳定或剧烈振动的地方，否则可能会导致产品意外跌落并造成人身伤害。
- 请将本产品放在儿童接触不到的地方。本产品不适合在儿童可能出现的地方使用。
- 为确保产品正常散热，安装时：
 - 不要用任何布盖住产品。
 - 确保顶面朝上；请勿侧放或倒置安装。
 - 请勿在通风不良的密闭地方使用本产品。
 通风不良会导致过热，从而可能导致产品损坏，甚至发生火灾。确保产品周围有足够的空间：上方至少 10 厘米，两侧至少 10 厘米，后方至少 10 厘米。
- 请勿将本产品放置在可能与腐蚀性气体或含盐空气接触的地方。否则可能会导致故障。
- 在移动本产品之前，请先拔下所有连接的电缆。
- 请勿将扬声器手柄用于悬挂式安装。否则可能会导致损坏或受伤
- 运输或移动产品时，请勿握住产品底部。否则可能会挤压您放在产品下方的双手，导致受伤。
- 请勿将产品的后面板靠在墙上。否则可能会导致插头和扬声器电缆接触墙壁并与电源线分离，从而导致短路、故障甚至火灾。

维护保养

- 清洁产品时，请从 AC 电源插座中拔下电源插头。

小心操作

- 请勿将手指或手插入产品的任何间隙或开口（排气口等）中。
- 请勿将身体压在本产品上或在其上放置重物。
- 如果声音失真，请勿操作本产品。在这种情况下长时间使用可能会导致过热并导致火灾。
- 长时间不使用产品时，请完全关闭电源。本产品的漏电流可能导致过度放电。

须知

为避免发生产品故障 / 损坏或其他财产损失的情况，请遵循以下注意事项。

■ 搬运和维护保养

- 请勿在电视机、收音机或其他电子产品附近使用本产品。否则，本产品、电视机或收音机可能会产生噪音。
- 为避免面板变形、操作不稳定或内部组件损坏，请勿将本产品暴露于灰尘过多或振动较大，或者极冷或极热的环境中。
- 请勿将产品安装在温度变化剧烈的地方。否则，可能会在产品的内部或表面形成冷凝水，进而导致产品破裂。
- 如果有理由相信可能发生冷凝，请在不打开电源的情况下将产品放置几个小时，直到冷凝水完全干燥，以避免可能对产品造成的损坏。
- 清洁本产品时，请使用柔软的干布。请勿使用油漆稀释剂、溶剂、清洁液或化学浸渍的抹布，因为这些制剂可能会导致变形或褪色。
- 为避免产生不必要的噪音，请确保 AC 适配器和本产品之间有足够的距离。

■ 充电电池的处理和维护（仅 STAGEPAS 100BTR）

本产品包含锂离子电池。

- 您应至少每六个月给电池充一次电，以确保电池保持正常工作。如果电池长时间不使用，可能无法充电。
- 电池不能在规定温度以外的温度下充电。请在规定的温度范围内给电池充电。
- 可充电电池的寿命有限，其容量会随着时间的流逝而降低，具体取决于存储方法、环境和使用频率。
- 用户不能拆卸电池。
- 锂离子电池可以回收。使用后，您可以回收电池，但切勿尝试自行将电池取出。请有资格的 Yamaha 维修人员对设备进行检修。如果您所在地区没有 Yamaha 维修人员，请根据您所在地区的相关环境法律和处置规则妥善处置。

信息

■ 关于功能

- 即使关闭了 [⏻]（电源）开关（电源指示灯熄灭），仍有一些或极少量电流流向本产品。预计长时间不使用本产品时，请务必将电源线从 AC 电源插座拔出。
- XLR 型接口的接线方式如下（IEC60268 标准）：
针 1：接地，针 2：正极 (+)，针 3：负极 (-)。

■ 关于本说明书

- 本说明书中显示的插图仅用于说明目的。
- 本说明书中的公司名称和产品名称均为各自公司的商标或注册商标。

■ 关于处置

本产品包含可回收的组件。
处置本产品时，请联系相应的当地机构。

对由于不正当使用或擅自改造本产品所造成的损失、数据丢失或破坏，Yamaha 不负任何责任。

为便于您理解使用说明书的内容，本公司已经依据国家的相关标准尽可能的将其中的英文表述部分翻译成中文。但是，由于专业性、通用性及特殊性，仍有部分内容仅以英文形式予以记载。



Bluetooth® 文字标记和徽标是 Bluetooth SIG, Inc. 拥有的注册商标，Yamaha Corporation 对此类标记的任何使用均已获得许可。

本产品的型号、序列号、电源要求等规格可能标在铭牌上或铭牌附近，铭牌位于本机底部。请将该序列号填写到下方的横线上，并妥善保存本说明书，以便在产品被盗时作为永久购买凭证使用。

型号名称

序列号

(1003-M06 plate bottom zh 01)

产品中有害物质的名称及含量

部件名称	有害物质					
	铅 (Pb)	汞 (Hg)	镉 (Cd)	六价铬 (Cr(VI))	多溴联苯 (PBB)	多溴二苯醚 (PBDE)
印刷电路板	×	○	○	○	○	○
电源适配器	×	○	○	○	○	○

本表格依据 SJ/T 11364 的规定编制。

○：表示该有害物质在该部件所有均质材料中的含量均在 GB/T 26572 规定的限量要求以下。

×：表示该有害物质至少在该部件的某一均质材料中的含量超出 GB/T 26572 规定的限量要求。



此标识适用于在中华人民共和国销售的电器电子产品。
标识中间的数字为环保使用期限的年数。

保护环境

如果需要废弃设备及电池时, 请与本地相关机构联系, 获取正确的废弃方法。

请勿将设备及电池随意丢弃或作为生活垃圾处理。

1. 无线通信规范

- 使用频率：2.4 - 2.4835 GHz
- 等效全向辐射功率 (EIRP)：≤ 100 mW 或 ≤ 20 dBm
- 最大功率谱密度：≤ 20 dBm / MHz (EIRP)
- 载频容限：20 ppm
- 带外发射功率 (在 2.4-2.4835GHz 频段以外)：≤ -80 dBm / Hz (EIRP)
- 杂散辐射等其他技术指标请参照 2002/353 号文件

2. 不得擅自更改发射频率、加大发射功率 (包括额外加装射频功率放大器), 不得擅自外接天线或改用其它发射天线;

3. 使用时不得对各种合法的无线电通信业务产生有害干扰; 一旦发现有干扰现象时, 应立即停止使用, 并采取措施消除干扰后方可继续使用;

4. 使用微功率无线电设备, 必须忍受各种无线电业务的干扰或工业、科学及医疗应用设备的辐射干扰;

5. 不得在飞机和机场附近使用。

控制和功能

前面板

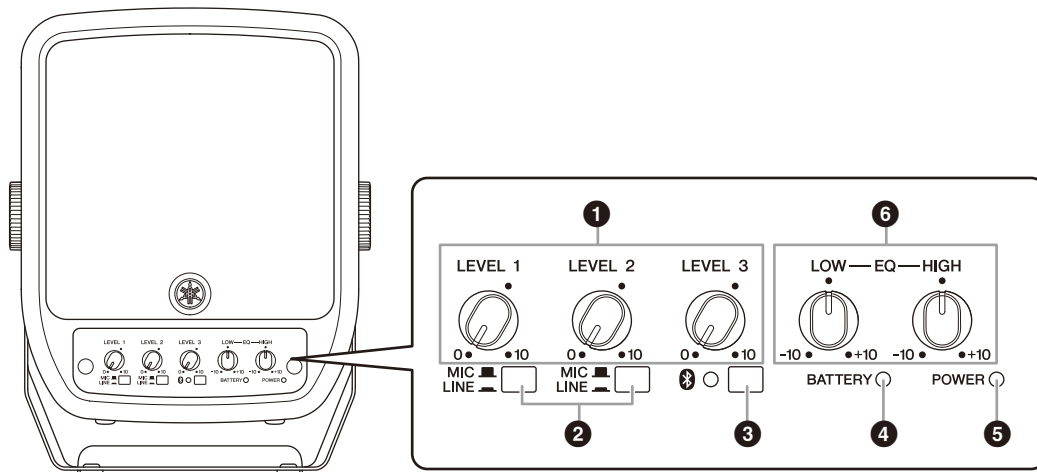

1 [LEVEL] 控制

使用这些控制来调整输入通道 1-3 的音量。要减少噪音，请将未使用通道上的 [LEVEL] 控制设置为最低（零）。

2 [MIC/LINE] 开关（输入通道 1 和 2）

对于低电平信号（包括麦克风），请将开关设置为 MIC (M) 位置。对于高电平信号（包括电子乐器和音频设备），请将开关设置为 LINE (L) 位置。

3 [BT]（蓝牙）开关 /LED

此开关可打开或关闭蓝牙功能。它还用于配对（注册）蓝牙设备（第 13 页）。LED 指示以下状态：

LED	状态
关闭	蓝牙关闭
稳定点亮（蓝色）	蓝牙已连接
缓慢闪烁	正在搜索蓝牙设备
快速闪烁	正在等待蓝牙配对

注

- STAGEPAS 100 使您能够配对（注册）最多八个蓝牙设备。第 9 个蓝牙设备成功配对后，将删除最早连接的蓝牙设备的配对信息。
- 一次只能有一个注册设备建立连接。不能同时连接多个设备。

4 [BATTERY]（电池）LED（仅 STAGEPAS 100BTR）

此 LED 指示剩余电池电量或充电状态。有关详细信息，请参阅“为内置电池充电”（第 14 页）。

5 [POWER]（电源）LED

[P]（电源）开关 (14) 打开时，此指示灯亮起。

6 [EQ] 控制

[LOW]（低）：从中心位置，顺时针转动这些控制可增加低频范围，逆时针转动这些控制可减少低频范围。

[HIGH]（高）：从中心位置，顺时针转动这些控制可增加高频范围，逆时针转动这些控制可减少高频范围。

后面板

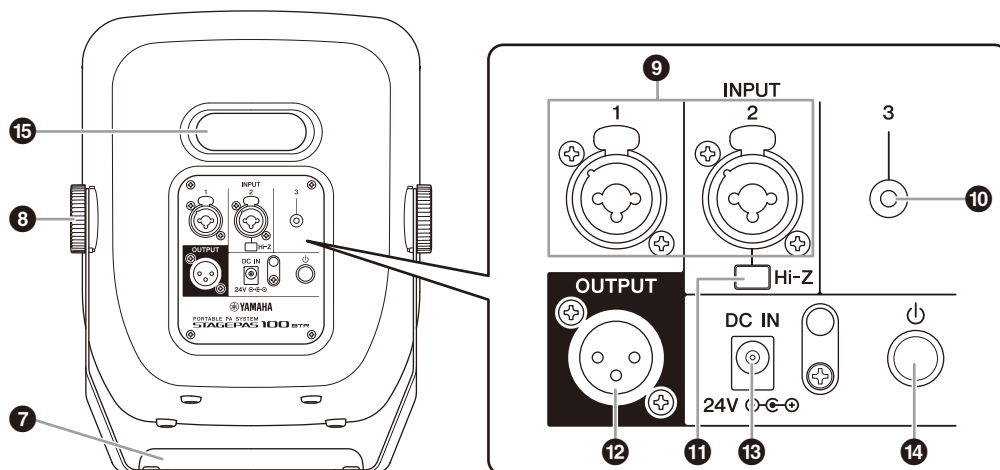

7 手柄

可以使用此手柄将扬声器安装在地板上，或安装在麦克风支架上。您也可以将其用作搬运设备的提手。有关详细信息，请参阅“安装和使用示例”（第 12 页）。

8 固定螺丝

顺时针转动螺丝可将其拧紧。逆时针转动螺丝可将其松开。

9 [INPUT]（输入）插孔（通道 1 和 2）

这些是麦克风 / 线路输入插孔。这些是支持 XLR 和耳机插头的组合插孔。连接麦克风、吉他、电子乐器或音频设备。通道 2 支持高阻态。根据输入信号电平设置 [MIC/LINE]（麦克风 / 线路）开关 (2)。



XLR

耳机

10 [INPUT]（输入）插孔（通道 3）

此输入插孔支持立体声迷你插头。连接线路电平设备，例如电子乐器、原声电吉他、CD 播放机和便携式音频播放器。立体声输入信号将在内部混合成单声道信号。

11 [Hi-Z]（高阻态）开关（通道 2）

将带有无源拾音器的乐器（例如，原声电吉他或不带电池的贝司）直接连接到没有 DI（引导盒）的 STAGEPAS 100 时，请打开此开关。此功能仅对通过耳机插孔输入的信号有效。

12 [OUTPUT]（输出）插孔

此输出插孔支持 XLR 型插头。您可以将有源音箱连接到此插孔以进行监听。混合单声道信号从这里输出。

13 [DC IN]（直流电源输入）插孔

在此处连接随附的电源适配器。

14 [⏻]（电源）开关

按住此开关可打开或关闭本设备的电源。打开电源时，前面板上的 [POWER]（电源）LED (5) 点亮。

须知

- 即使关闭了 [⏻]（电源）开关（LED 熄灭），仍有极少量的电流流向本设备。如果计划长时间不使用本设备，请务必从 AC 电源插座拔下电源线。
- 连续快速打开和关闭 [⏻]（电源）开关可能会导致设备故障。关闭 [⏻]（电源）开关后，请等待约 6 秒钟后再打开。

15 低音反射端口

这是本产品的低音反射端口。请勿将手或手指插入此端口。

注

从低音反射端口吹出空气是正常现象，经常发生在音箱处理包含重低音内容的节目材料时。

快速入门指南

这部分介绍如何设置和输出 STAGEPAS 100 的声音。

连接示例

在进行连接之前，通过逆时针旋转 [LEVEL]（音量）控制将音量降至最低。

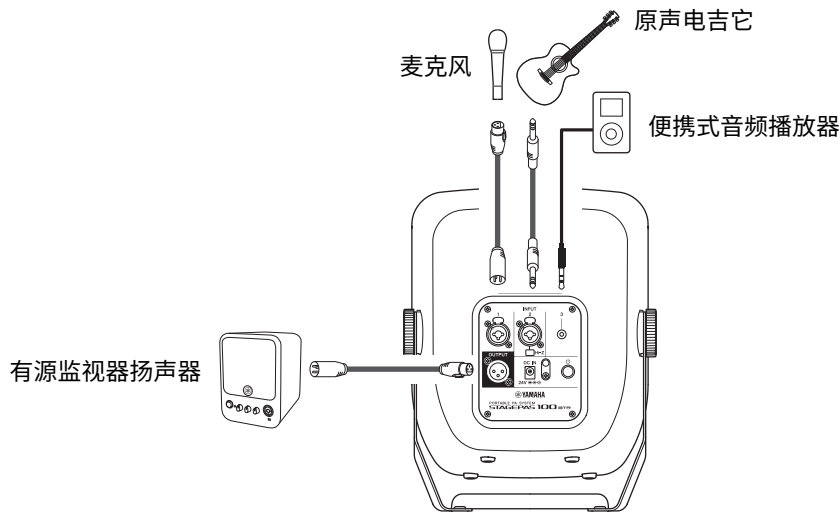

将设备连接到电源



警告

- 只能使用随附的电源适配器和电源线。如果使用非指定的电源适配器或电源线，可能会产生热量，或导致故障或火灾。
- 如果计划长时间不使用本设备，或者存在雷击风险，请务必从 AC 电源插座拔下电源线。否则，可能会导致触电、火灾或设备故障。

- 1 将电源线连接到电源适配器。
- 2 将电源适配器连接到 STAGEPAS 100 后面板上的 [DC IN]（直流电源输入）插孔。
- 3 将电源线的插头插入 AC 电源插座。
STAGEPAS 100BTR 会自动开始为电池充电。

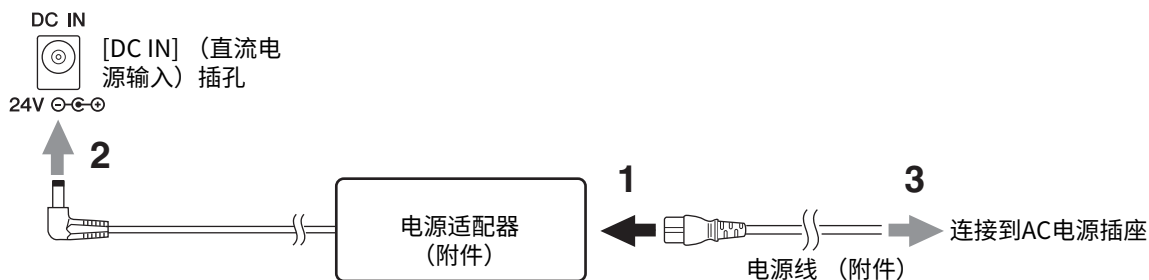

须知

即使关闭了 [⏻]（电源）开关，仍有极少量的电流流向本设备。如果计划长时间不使用本设备，请务必从 AC 电源插座拔下电源线。

注

- 将电源适配器放置在距离 STAGEPAS 100 足够远的位置。
- 卸下电源适配器时，请先关闭本设备的电源，然后按照相反的顺序执行这些操作。

从扬声器中发出声音

- 1 确保 STAGEPAS 100 的电源已关闭 ([POWER] (电源) LED 已熄灭)。

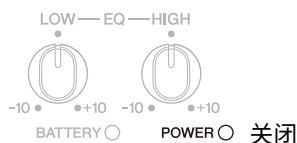

- 2 将 [LEVEL] (音量) 控制调到最小值 (零)。



- 3 将 [EQ] 控制设置到中央 (0) 位置。

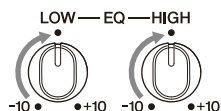

- 4 对于连接麦克风的通道，请将 [MIC/LINE] (麦克风 / 线路) 开关设置到 MIC (■) 位置。对于连接乐器或音频设备的通道，请将 [MIC/LINE] (麦克风 / 线路) 开关设置到 LINE (□) 位置。

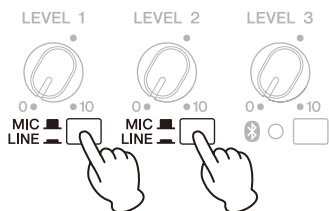

- 5 打开连接的乐器或音频设备的电源，然后按住 STAGEPAS 100 上的 [⏻] (电源) 开关以打开设备电源。
[POWER] (电源) LED 点亮。

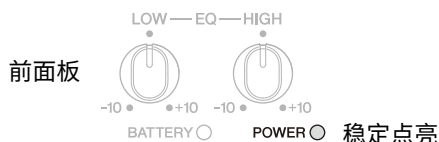

- 6 在演奏乐器或对着麦克风唱歌时，使用 [LEVEL] 控制来调节相应通道的音量。



如果您可以听到声音并且音量似乎合适，则设置完成。否则，请参阅“故障排除”部分（第 15 页）中的清单。

注

当您关闭所有设备的电源时，首先关闭 STAGEPAS 100 的电源，然后关闭连接的声音来源（如乐器或音频设备），以避免扬声器发出任何意外的响亮噪音。

调节音量

• 当音量太大时

首先，将 [LEVEL] (音量) 控制调到最小值 (零)。将 [MIC/LINE] (麦克风 / 线路) 开关设置到 LINE (□) 位置，然后慢慢升高 [LEVEL] (音量) 控制，直到达到所需的音量。

• 当音量太小时

首先，将 [LEVEL] (音量) 控制调到最小值 (零)。将 [MIC/LINE] (麦克风 / 线路) 开关设置到 MIC (■) 位置，然后慢慢升高 [LEVEL] (音量) 控制，直到达到所需的音量。

安装和使用示例

将设备安装在地板上

这是标准安装的示例。手柄用作扬声器支架，手柄上的橡胶脚与地板接触。

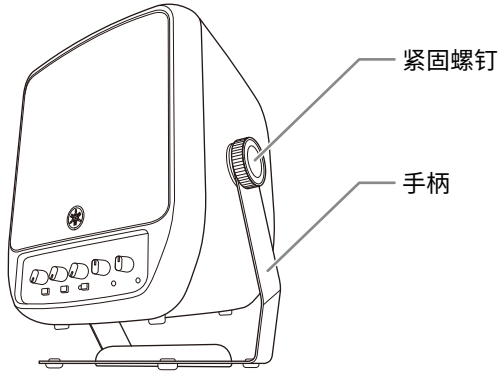

将本产品装在麦克风支架上

您可以将本产品安装在市售的麦克风支架上，并调整高度以将其用作监视器扬声器或简单的 PA 系统。

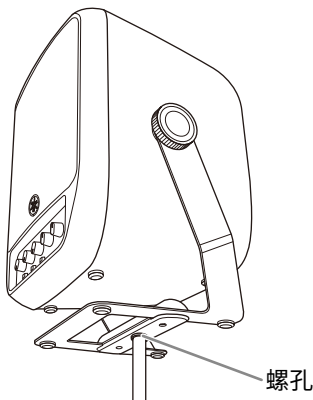

使用位于手柄底部的螺孔（直径 3/8 英寸）和 9-11 毫米长的螺钉将扬声器安装到麦克风支架上。

将本产品安装在麦克风支架上时，请遵守以下注意事项，以免损坏设备或伤到自己：



- 将麦克风支架的三脚架支脚尽可能地拉宽，以最大限度地提高稳定性。
- 本产品安装在麦克风支架上的高度应不超过 115 厘米。
- 请勿将本产品放置在任何不稳定、不平坦或倾斜的表面上。请务必将本产品放置在稳定且水平的表面上。
- 确保连接的线缆周围有足够的空间。
- 将产品安装到麦克风支架上后，请务必拧紧固定螺丝，使扬声器不会旋转。

使用手柄搬运扬声器

您也可以使用手柄手动搬运扬声器。

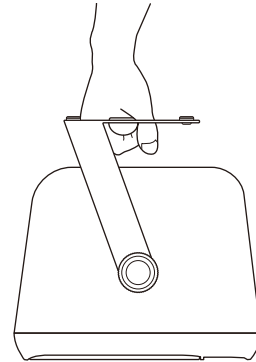

- 调整手柄角度时，注意不要夹到手指。否则，您可能会受伤。
- 如果您通过握住手柄搬运扬声器，请务必拧紧固定螺丝，使手柄不会移动。如果手柄没有牢固固定，扬声器可能会旋转，您的手指可能会夹在手柄和扬声器之间，从而导致受伤。

调整扬声器角度

- 1 松开两个固定螺丝。
- 2 调整扬声器角度。
- 3 拧紧固定螺丝以固定本设备。

须知

如果您将固定螺丝拧得过松，扬声器可能会从手柄上分离并掉落，从而可能导致其断裂。

注

- 您也可以通过手动移动扬声器来调整扬声器的角度。
- 如果固定螺丝脱落，请参考下图重新安装。

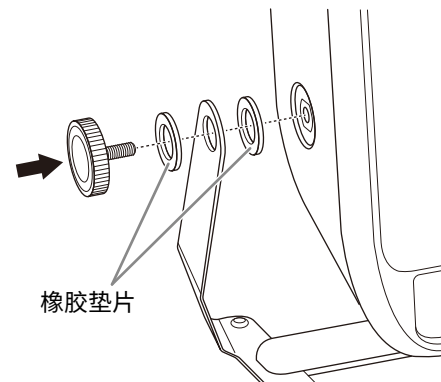

使用蓝牙® 功能

您可以设置 STAGEPAS100，以便它从蓝牙设备（例如移动设备）播放音乐。

注册（配对）蓝牙® 设备

首次连接蓝牙设备之前，您需要先“配对”设备。“配对”是从一个蓝牙设备（例如您的智能手机）注册另一个蓝牙设备（本产品）的过程。配对完成后，您将能够在终止蓝牙连接后轻松重新连接这些设备。

- 1 确保 [🔊]（蓝牙）LED 已熄灭。如果此 LED 稳定点亮或闪烁，请按 [🔊]（蓝牙）开关以禁用蓝牙功能。

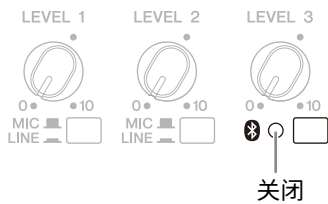

- 2 按住 [🔊]（蓝牙）开关三秒或更长时间。[🔊]（蓝牙）LED 将快速闪烁，表示设备已准备好配对。



- 3 在要连接的蓝牙设备上打开蓝牙功能。有关更多信息，请参阅蓝牙设备的使用说明书。
- 4 蓝牙设备显示可用于连接的其他蓝牙设备列表后，选择 STAGEPAS100。配对过程完成后，将建立蓝牙连接，并且 [🔊]（蓝牙）LED 将点亮。



注

- STAGEPAS 100 使您能够配对（注册）最多八个蓝牙设备。第 9 个蓝牙设备成功配对后，将删除最早连接的蓝牙设备的配对信息。
- 您必须在两分钟内完成蓝牙设备上的配对过程。

连接蓝牙® 设备

- 1 按住 [🔊]（蓝牙）开关一秒钟。[🔊]（蓝牙）LED 将缓慢闪烁，表示此设备正在搜索设备。



- 2 在要连接的蓝牙设备上打开蓝牙功能。建立连接后，[🔊]（蓝牙）LED 点亮。如果连接不成功，请从可连接的蓝牙设备列表中选择 STAGEPAS100。

在蓝牙® 设备上播放音乐

您可以从蓝牙设备播放音乐并调节输出音量。

注

- 您无法使用 STAGEPAS 100 调节音量。
- 如果在智能手机等蓝牙设备上播放音乐时收到电话或短信，音乐播放可能会暂时暂停。为避免这种中断，请启用飞行模式，然后在您的蓝牙设备上将蓝牙设置为“开”。

断开连接蓝牙® 设备

要断开连接蓝牙设备，请执行以下操作之一：

- 使用蓝牙设备断开连接。（扬声器上的 [🔊]（蓝牙）LED 熄灭。）
- 按下扬声器上的 [🔊]（蓝牙）开关以关闭蓝牙功能（[🔊]（蓝牙）LED 将熄灭。）

须知

在关闭设备电源之前，请确保蓝牙功能已关闭（[🔊]（蓝牙）LED 已熄灭。）如果在蓝牙功能仍在启用的状态下关闭设备电源，设备可能会丢失配对信息。

为内置电池充电（仅STAGEPAS 100BTR）

如果内置电池已充电，无需电源适配器即可使用 STAGEPAS 100BTR。

给电池充电

1 将设备连接到电源（请参阅第 10 页上的“将设备连接到电源”）。

将电源线连接到 AC 电源插座时，此设备会自动开始为电池充电。

电池充电时，[POWER]（电源）LED 呈绿色闪烁。

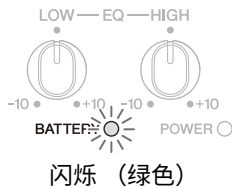

注

- 无论电源开关的开/关状态如何，电池都会充电。
- 输入音频时，充电过程中断。音频输入停止一分钟后，充电过程恢复。

2 确保 [BATTERY]（电池）LED 呈绿色稳定亮起（表示电池已充满电）。

BATTERY ○ 稳定点亮（绿色）

通常，电池充满电大约需要两个半小时。

须知

- 在过热或过冷的环境中，电池可能无法充电。
- 为保持电池功能，每半年给电池充一次电。

[BATTERY]（电池）LED 状态

使用电源适配器

LED	状态
稳定点亮（绿色）	充满电
闪烁（绿色）	正在充电
缓慢闪烁（红色）	由于电池处于过热或过冷的环境中，电池保护功能已激活，可以防止电池充电。
快速闪烁（红色）	电池异常

如果电池异常，请关闭本设备的电源，断开电源适配器连接，并联系您的 Yamaha 经销商。

不使用电源适配器

LED	状态	电池剩余电量说明
稳定点亮（绿色）	充满电	100%
稳定点亮（黄色）	电量充足	90 - 51%
闪烁（黄色）	电池剩余电量较少	50 - 1%
闪烁（红色）	电池剩余电量为零	0%
熄灭*	电池异常	—

*如果LED熄灭，电池异常可能由以下原因之一引起：

- 电池在过热或过冷环境中使用。
- 电池保护功能已激活。
- 电池有缺陷（深度放电）。
- 电池过度放电。

如果在充电过程完成后电池仍未完全充满，或者由于某种原因无法为电池充电，说明电池寿命可能已到期。请联系您的 Yamaha 经销商。

故障排除

电源未打开。

- 您没有牢固地连接电源线和电源适配器。
- (仅STAGEPAS 100BTR) 内置电池未充电。
如果您在不使用电源适配器的情况下使用 STAGEPAS 100BTR, 请确保内置电池电量充足。

电源突然关闭。

如果散热不足, 则会关闭电源以防止系统过热。调整通风情况以便更好地冷却, 然后再次打开电源。

没有声音。

- 麦克风或乐器等设备未正确连接到输入插孔。
- 未充分提高连接的乐器或音频设备的音量。
检查连接的乐器或音频设备的音量。
- 您正在使用电容式麦克风。
使用动圈麦克风。无法为直接连接的电容式麦克风供电。因此, 您将无法使用它。
- 输入信号电平过高。
如果内部功率放大器部分过载, 放大器将静音以保护其电路。一段时间后, 设备将自动复位。

声音失真或产生噪音。

- 每个通道的[LEVEL] (音量) 控制调得太高。
- [MIC/LINE] (麦克风/线路) 开关设置到MIC (麦克风) 位置。
如果来自声源的输入电平较高, 将[MIC/LINE] (麦克风/线路) 开关设置到MIC (麦克风) 位置可能会导致声音失真。将开关设置到LINE (线路) 位置。
- 连接设备的音量过高。
降低外部设备的音量。
- 电源线或电源适配器靠近输入线缆。
将它们放置在远离输入线缆的位置。

声音不够大。

- 每个通道的[LEVEL] (音量) 控制设置得太低。
- 相应通道的[MIC/LINE] (麦克风/线路) 开关设置到LINE (线路) 位置。
将[LEVEL] (音量) 控制调到最小值 (零)。将开关设置到MIC (麦克风) 位置, 然后慢慢提高[LEVEL] (音量) 控制。
- 连接设备的音量过低。
提高外部设备的音量。

高音域和低音域的声音不平衡。

- [EQ]控制升高或降低太多。
将[EQ] 控制设置到中央位置。

无法连接蓝牙 / 蓝牙音频间歇性中断。

- 设备可能连接到不同的蓝牙设备。
断开当前的蓝牙连接, 然后连接到所需的蓝牙设备。
- 您的蓝牙设备可能不支持A2DP配置文件。
使用支持 A2DP 的蓝牙设备。
- 设备可能位于发射频率为2.4 GHz的电磁波的设备 (例如无线麦克风发射器、无线LAN设备、微波炉等) 附近。
将 STAGEPAS 100 设备放在远离任何发射电磁波的设备的位置。
如果您的蓝牙设备还具有无线 LAN 功能, 请关闭该功能, 仅使用蓝牙功能。

(仅 STAGEPAS 100BTR)

电池无法充电。

- 电池在过热或过冷的环境中使用。
将 STAGEPAS 100BTR 移至室温位置，在内置电池达到合适温度之前不要使用。
如果经过足够长的时间后仍无法为电池充电，可能是内置电池出现错误。请联系您的 Yamaha 经销商。

剩余电池电量迅速减少。

内置电池寿命可能即将到期。请联系您的 Yamaha 经销商。

- 为保持电池功能，每半年给电池充一次电。
- 电池的寿命是有限的。电池容量会随着时间的推移逐渐减少，并受使用频率的影响。
- 电池寿命因不同的存储方式、工作条件和环境而异。

如果问题依然存在，请咨询您的 Yamaha 经销商。

规格

常规		
系统类型	2 路同轴双放大有源音箱，低音反射型	
频率范围 (- 10dB)	70 Hz - 20 kHz	
穿越频率	FIR-X, 1.8 kHz	
测得的最大声压级 (峰值) 1 米时的 IEC 噪声	120 dB SPL	
传感器		
低频	直径	6.5" 圆锥体
	音圈	1.7"
	磁铁	铁氧体
高频	隔膜	1.4"
	类型	1" 同轴喉部压缩驱动器
	磁铁	铁氧体
外壳		
材质、颜色	塑料 (PP), 黑色	
尺寸 (宽 × 高 × 深, 带手柄和支脚)	239 × 310 × 215mm	
净重 (不含 AC 电源适配器)	5.2 千克 (STAGEPAS 100), 5.5 千克 (STAGEPAS 100BTR)	
螺纹 (手柄底部)	1 × 3/8" 深 12mm (用于 1 × 3/8" × 9-11mm 螺钉)	
包含在产品包装中	电源线 × 1, AC 电源适配器 (PA-500) × 1, 使用说明书 (本说明书) × 1	
选购附件	BAG-STP100 (便携包)	
放大器		
放大器类型	D 级	
额定功率 ^{*1}	动态	100W
	连续	60W
冷却	自然冷却 (无风扇)	
接口	输入	INPUT1: 组合 × 1, INPUT2: 组合 × 1, INPUT3: 立体声迷你 × 1 (不平衡)
	输出	输出: XLR3-32 × 1 (CH 1 - CH 3 混音)
	直流输入	DC 插口 × 1 (24 V), EIAJ RC5322 类型
输入阻抗	INPUT1、2: LINE: 5.4 kΩ, MIC: 5.4 kΩ INPUT2 (Hi-Z SW ON): LINE, MIC: 1 MΩ INPUT3: 10 kΩ	
输入灵敏度 (音量: 最大)	INPUT1、2: LINE: - 6 dBu, MIC: - 36 dBu INPUT3: - 6 dBu	
最大输入电平	INPUT1、2: LINE: +20 dBu, MIC: - 10 dBu INPUT3: +20 dBu	
蓝牙	配置文件: A2DP 编解码器: SBC, MPEG4-AAC 版本: 版本 5.0 内容保护方式: SCMS-T 无线输出: 1 级 传输频率范围: 2,402-2,480 MHz 最大输出功率 (EIRP): 9 dBm (8 mW)	
空闲功率消耗	10 W (空闲), 30 W (1/8 功率)	

AC电源适配器	
电源要求	100 V – 240 V, 50/60 Hz
输出	24.0 V, 2.5 A
尺寸	适配器: 150×65×33 mm, 直流线缆长度: 1.5 m
净重 (不含 AC 线缆)	0.4 千克
电池 (仅内置STAGEPAS 100BTR)	
电池类型	可充电锂离子电池组
容量	60 Wh
运行时间	最长 6 小时, 1/16 功率连续 5 小时
充电时间 *2	大约 2.5 小时
充电温度	0 – 40°C

0 dBu = 0.775 Vrms。

*1 额定功率 (120 V, 25°C)。该值是各个输出功率的总和。

此数值为未启用软件保护的测量结果。

动态: 各个输出的总峰值功率。在最小负载阻抗下测量, 并解除保护。

连续: 在标称阻抗下测量, 并激活保护。

*2 电池充电时间是对完全耗尽的电池充满电所用时间的估计值。电池充电时间因剩余电池电量和环境温度而异。

* 本使用说明书的内容为出版时最新的技术规格。请至 Yamaha 网站下载最新版本的使用说明书。

尺寸

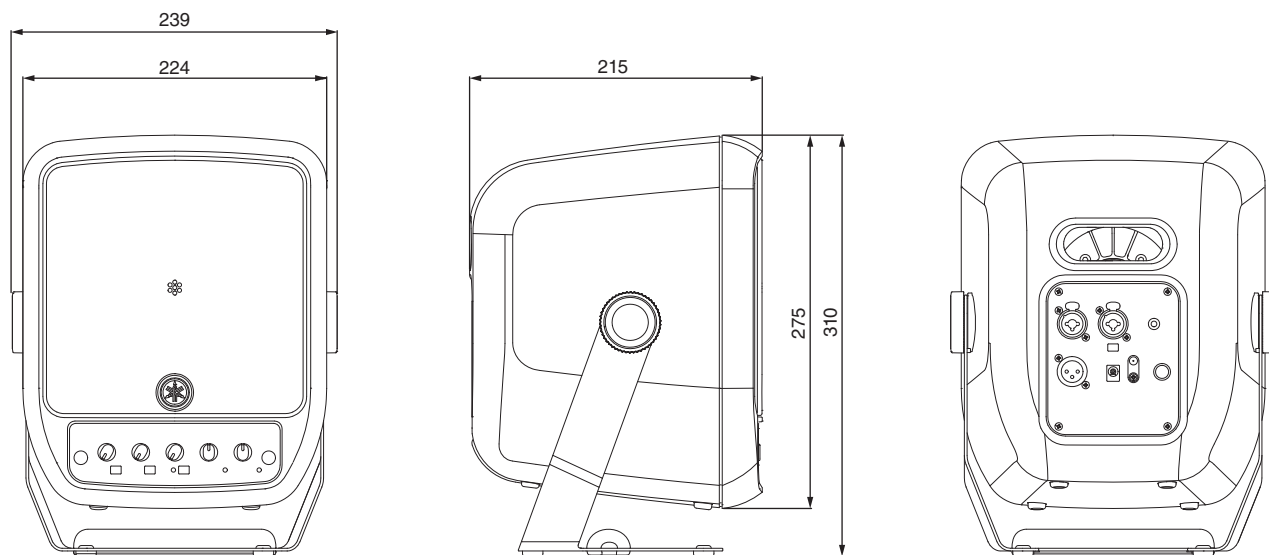

单位: mm

Block Diagram / Schéma fonctionnel / 框图 / 方塊圖 / ブロックダイアグラム

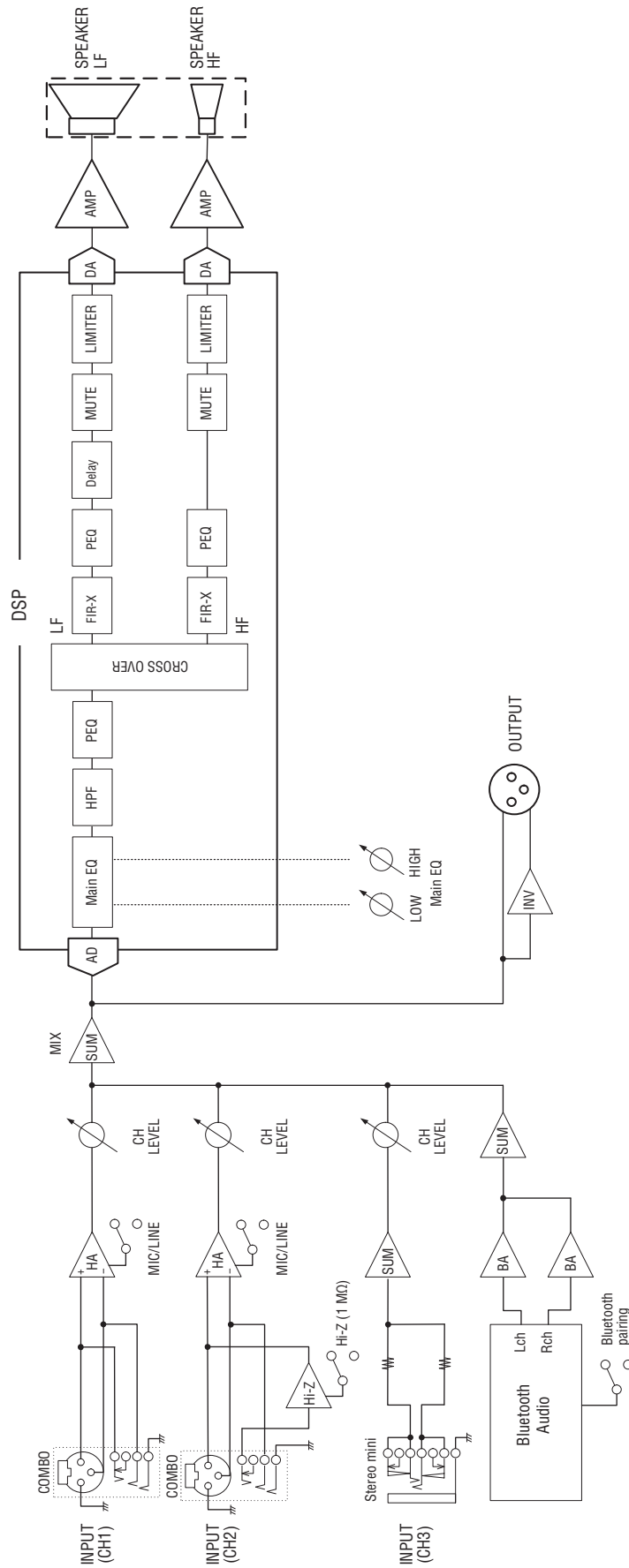

ADDRESS LIST

NORTH AMERICA

CANADA

Yamaha Canada Music Ltd.
135 Milner Avenue, Toronto, Ontario,
M1S 3R1, Canada
Tel: +1-416-298-1311

U.S.A.

Yamaha Corporation of America
6600 Orangethorpe Avenue, Buena Park, CA
90620, U.S.A.
Tel: +1-714-522-9011

CENTRAL & SOUTH AMERICA

MEXICO

Yamaha de México, S.A. de C.V.
Av. Insurgentes Sur 1647 Piso 9, Col. San José
Insurgentes, Delegación Benito Juárez, CDMX,
C.P. 03900, México
Tel: +52-55-5804-0600

BRAZIL

Yamaha Musical do Brasil Ltda.
Praça Professor José Lannes, 40-Cjs 21 e 22,
Brooklin Paulista Novo CEP 04571-100 – São
Paulo – SP, Brazil
Tel: +55-11-3704-1377

ARGENTINA

**Yamaha Music Latin America, S.A.,
Sucursal Argentina**
Olga Cossettini 1553, Piso 4 Norte,
Madero Este-C1107CEK,
Buenos Aires, Argentina
Tel: +54-11-4119-7000

PANAMA AND OTHER LATIN AMERICAN/CARIBBEAN REGIONS

Yamaha Music Latin America, S.A.
Edif. Torre Banco General, Piso 7, Urbanización
Marbella, Calle 47 y Aquilino de la Guardia,
Ciudad de Panamá, República de Panamá
Tel: +507-269-5311

EUROPE

THE UNITED KINGDOM/IRELAND

Yamaha Music Europe GmbH (UK)
Sherbourne Drive, Tilbrook, Milton Keynes,
MK7 8BL, U.K.
Tel: +44-1908-366700

GERMANY

Yamaha Music Europe GmbH
Siemensstrasse 22-34, 25462 Rellingen, Germany
Tel: +49-4101-303-0

SWITZERLAND/LIECHTENSTEIN

**Yamaha Music Europe GmbH, Branch
Switzerland in Thalwil**
Seestrasse 18a, 8800 Thalwil, Switzerland
Tel: +41-44-3878080

AUSTRIA/BULGARIA/ CZECH REPUBLIC/HUNGARY/ ROMANIA/SLOVAKIA/SLOVENIA

**Yamaha Music Europe GmbH
Branch Austria**
Schleiergasse 20, 1100 Wien, Austria
Tel: +43-1-60203900

POLAND

**Yamaha Music Europe
Sp.z o.o. Oddział w Polsce**
ul. Młynarska 48, 01-171 Warszawa, Poland
Tel: +48-22-880-08-88

MALTA

Olimpus Music Ltd.
Valletta Road, Mosta MST9010, Malta
Tel: +356-2133-2093

NETHERLANDS/BELGIUM/ LUXEMBOURG

Yamaha Music Europe Branch Benelux
Wattbaan 1 3439ML Nieuwegein, The Netherlands
Tel: +31-347-358040

FRANCE

Yamaha Music Europe
7 rue Ambroise Croizat, Zone d'activités de Pariest,
77183 Croissy-Beaubourg, France
Tel: +33-1-6461-4000

ITALY

Yamaha Music Europe GmbH, Branch Italy
Via Tinelli N.67/69 20855 Gerno di Lesmo (MB),
Italy
Tel: +39-039-9065-1

SPAIN/PORTUGAL

**Yamaha Music Europe GmbH Ibérica, Sucursal
en España**
Ctra. de la Coruña km. 17,200, 28231
Las Rozas de Madrid, Spain
Tel: +34-91-639-88-88

GREECE

Philippos Nakas S.A. The Music House
19th klm. Leof. Lavriou 190 02 Peania – Attiki,
Greece
Tel: +30-210-6686168

SWEDEN/FINLAND/ICELAND

**Yamaha Music Europe GmbH Germany Filial
Scandinavia**
JA Wettergrensgata 1, 400 43 Göteborg, Sweden
Tel: +46-31-89-34-00

DENMARK

**Yamaha Music Denmark,
Fillial of Yamaha Music Europe GmbH, Tyskland**
Generatorvej 8C, ST. TH. , 2860 Søborg, Denmark
Tel: +45-44-92-49-00

NORWAY

**Yamaha Music Europe GmbH Germany -
Norwegian Branch**
c/o Box 30053, 400 43 Göteborg, Sweden
Tel: +47-6716-7800

CYPRUS

Yamaha Music Europe GmbH
Siemensstrasse 22-34, 25462 Rellingen, Germany
Tel: +49-4101-303-0

RUSSIA

Yamaha Music (Russia) LLC.
Room 37, entrance 7, bld. 7, Kievskaya street,
Moscow, 121059, Russia
Tel: +7-495-626-5005

OTHER EUROPEAN REGIONS

Yamaha Music Europe GmbH
Siemensstrasse 22-34, 25462 Rellingen, Germany
Tel: +49-4101-3030

AFRICA

Yamaha Music Gulf FZE
JAFZA-16, Office 512, P.O.Box 17328,
Jebel Ali FZE, Dubai, UAE
Tel: +971-4-801-1500

MIDDLE EAST

TURKEY

Ertekin Elektronik tic. ve san. as
Kagithane Ofis Park Baglar Cad.
No: 14 D/6 Kagithane 34406
ISTANBUL / TÜRKIYE
Tel: +90-212-312-24-24

OTHER REGIONS

Yamaha Music Gulf FZE
JAFZA-16, Office 512, P.O.Box 17328,
Jebel Ali FZE, Dubai, UAE
Tel: +971-4-801-1500

ASIA

THE PEOPLE'S REPUBLIC OF CHINA

Yamaha Music & Electronics (China) Co.,Ltd.
2F, Yunhedasha, 1818 Xinzha-lu, Jingan-qu,
Shanghai, China
Tel: +86-400-051-7700

INDIA

Yamaha Music India Private Limited
P-401, JMD Megapolis, Sector-48, Sohna Road,
Gurugram-122018, Haryana, India
Tel: +91-124-485-3300

INDONESIA

PT Yamaha Musik Indonesia Distributor
Yamaha Music Center Bldg. Jalan Jend. Gatot
Subroto Kav. 4, Jakarta 12930, Indonesia
Tel: +62-21-520-2577

KOREA

Yamaha Music Korea Ltd.
11F, Prudential Tower, 298, Gangnam-daero,
Gangnam-gu, Seoul, 06253, Korea
Tel: +82-2-3467-3300

MALAYSIA

Yamaha Music (Malaysia) Sdn. Bhd.
No.8, Jalan Perbandaran, Kelana Jaya, 47301
Petaling Jaya, Selangor, Malaysia
Tel: +60-3-78030900

SINGAPORE

Yamaha Music (Asia) Private Limited
Block 202 Hougang Street 21, #02-00,
Singapore 530202, Singapore
Tel: +65-6740-9200

TAIWAN

Yamaha Music & Electronics Taiwan Co.,Ltd.
2F., No.1, Yuandong Rd., Banqiao Dist.,
New Taipei City 22063, Taiwan (R.O.C.)
Tel: +886-2-7741-8888

THAILAND

Siam Music Yamaha Co., Ltd.
3, 4, 15, 16th Fl., Siam Motors Building,
891/1 Rama 1 Road, Wangmai,
Pathumwan, Bangkok 10330, Thailand
Tel: +66-2215-2622

VIETNAM

Yamaha Music Vietnam Company Limited
15th Floor, Nam A Bank Tower, 201-203 Cach
Mang Thang Tam St., Ward 4, Dist.3,
Ho Chi Minh City, Vietnam
Tel: +84-8-3818-1122

OTHER ASIAN REGIONS

<http://asia.yamaha.com/>

OCEANIA

AUSTRALIA

Yamaha Music Australia Pty. Ltd.
Level 1, 80 Market Street, South Melbourne,
VIC 3205, Australia
Tel: +61-3-9693-5111

REGIONS AND TRUST TERRITORIES IN PACIFIC OCEAN

<http://asia.yamaha.com/>

雅马哈乐器音响（中国）投资有限公司

上海市静安区新闻路 1818 号云和大厦 2 楼

客户服务热线：4000517700

公司网址：<https://www.yamaha.com.cn>

制造商：雅马哈株式会社

制造商地址：日本静冈县滨松市中区中泽町 10-1

厂名：伟易达（东莞）电讯有限公司

厂址：中国广东省东莞市寮步下岭贝工业区

台灣山葉音樂股份有限公司

YAMAHA MUSIC & ELECTRONICS TAIWAN CO., LTD.

<https://tw.yamaha.com>

總公司：(02) 7741-8888 新北市板橋區遠東路 1 號 2 樓

客服專線：0809-091388

ヤマハ株式会社

〒430-8650 静岡県浜松市中区中沢町 10-1

Yamaha Pro Audio global website
<https://www.yamahaproaudio.com/>
Yamaha Downloads
<https://download.yamaha.com/>

© 2022 Yamaha Corporation
Published 12/2022
2022年12月 发行
MWOD-A0

VEY7230