

YAMAHA

Personal Electronic Piano

YFP-70

Owner's Manual

Bedienungsanleitung

Manuel d'instructions

Manual del Propietario

IMPORTANT

Check your power supply

Make sure that your local AC mains voltage matches the voltage specified on the name plate on the bottom panel. In some areas a voltage selector may be provided on the rear panel of the main keyboard unit. Make sure that the voltage selector is set for the voltage in your area.

WICHTIG

Überprüfung der Stromversorgung

Sicherstellen, daß die örtliche Netzspannung den Betriebsspannungswerten entspricht, die in die Plakette auf der Unterseite des Keyboards eingetragen sind. Für manche Bestimmungsländer ist das Keyboard mit einem Spannungswähler auf der Rückseite ausgerüstet. Darauf achten, daß der Spannungswähler auf die örtliche Netzspannung eingestellt ist.

IMPORTANT

Vérifier la source d'alimentation

S'assurer que la tension secteur locale correspond à la tension indiquée sur la plaque d'identification située sur le panneau inférieur. Les modèles destinés à certaines régions peuvent être équipés d'un sélecteur de tension situé sur la plaque d'identification, sur le panneau arrière du clavier. Vérifier que le sélecteur est bien réglé pour la tension secteur utilisée.

IMPORTANTE

Verifique la alimentación de corriente

Asegúrese de que el voltaje local de CA concuerde con el especificado en la placa de identificación del panel inferior. En algunas áreas, la unidad viene provista de un selector de voltaje en el panel posterior de la unidad de teclado principal. Asegúrese de que este selector esté en la posición correspondiente al voltaje de su área.

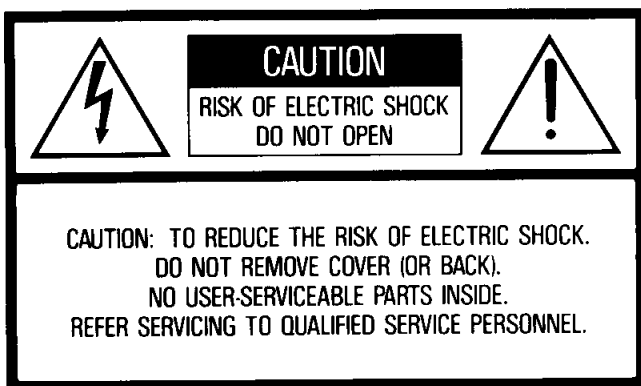

See bottom of keyboard enclosure for graphic symbol markings

The lightning flash with arrowhead symbol, within an equilateral triangle, is intended to alert the user to the presence of uninsulated "dangerous voltage" within the product's enclosure that may be of sufficient magnitude to constitute a risk of electric shock to persons.

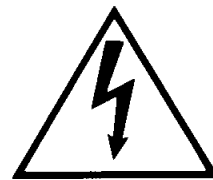

The exclamation point within an equilateral triangle is intended to alert the user to the presence of important operating and maintenance (servicing) instructions in the literature accompanying the product.



IMPORTANT SAFETY AND INSTALLATION INSTRUCTIONS

INFORMATION RELATING TO POSSIBLE PERSONAL INJURY, ELECTRIC SHOCK, AND FIRE HAZARD POSSIBILITIES HAS BEEN INCLUDED IN THIS LIST.

WARNING—When using electronic products, basic precautions should always be followed, including the following:

1. Read all Safety and Installation Instructions, Explanation of Graphical Symbols, and assembly instructions (where applicable) BEFORE using your Yamaha electronic product. Check unit weight specifications before you attempt to move this instrument!
2. **Main Power Supply Verification:** Your Yamaha electronic product has been manufactured specifically for the main supply voltage used in your area. If you should move, or if any doubt exists, please contact your dealer for instructions. The main supply voltage required by your electronic product is printed on the name plate. For name plate location, see "TAKING CARE OF YOUR PERSONAL ELECTRONIC PIANO" item.
3. This product may be equipped with a polarized line plug (one blade wider than the other). If you are unable to insert the plug into the outlet, contact an electrician to have your obsolete outlet replaced. Do NOT defeat the safety purpose of the plug. Yamaha products not having polarized plugs incorporate construction methods and designs that do not require line plug polarization.
4. **WARNING**—Do NOT place objects on your electronic product's power cord or place the unit in a position where anyone could trip over, walk over, or roll anything over cords of any kind. Do NOT allow your electronic product or its bench to rest on or be installed over cords of any type. Improper installations of this type create the possibility of a fire hazard and/or personal injury.
5. **Environment:** Your electronic product should be installed away from heat sources such as a radiator, heat registers and/or other products that produce heat. Additionally, the unit should not be located in a position that exposes the cabinet to direct sunlight, or air currents having high humidity or heat levels.
6. Your Yamaha electronic product should be placed so that its location or position does not interfere with its proper ventilation.
7. Some Yamaha electronic products may have benches that are either a part of the product or supplied as an optional accessory. Some of these benches are designed to be dealer assembled. Please make sure that the bench is stable before using it. The bench supplied by Yamaha was designed for seating only. No other uses are recommended.

8. Some Yamaha electronic products can be made to operate with or without the side panels or other components that constitute a stand. These products should be used only with the components supplied or a cart or stand that is recommended by the manufacturer.

9. Do not operate for a long period of time at a high volume level or at a level that is uncomfortable. If you experience any hearing loss or ringing in the ears, you should consult an audiologist.

10. Do not use your Yamaha electronic product near water or in wet environments. For example, near a swimming pool, spa, or in a wet basement.

11. Care should be taken so that objects do not fall, and liquids are not spilled, into the enclosure through openings.

12. Your Yamaha electronic product should be serviced by a qualified service person when:

- a. The power-supply cord or plug has been damaged; or
- b. Objects have fallen, or liquid has been spilled into the product; or
- c. The product has been exposed to rain; or
- d. The product does not operate, exhibits a marked change in performance; or
- e. The product has been dropped, or the enclosure of the product has been damaged.

13. When not in use, always turn your Yamaha electronic product "OFF". The power-supply cord of the product should be unplugged from the outlet when it is to be left unused for a long period of time. Notes: In this case, some units may lose some user programmed data. Factory programmed memories will not be affected.

14. Do not attempt to service the product beyond that described in the user-maintenance instructions. All other servicing should be referred to qualified service personnel.

15. **Electromagnetic Interference (RFI).** This series of Yamaha electronic products utilizes digital (high frequency pulse) technology that may adversely affect Radio/TV reception or the operation of other devices that utilize digital technology. Please read FCC Information (Page 66) for additional information.

PLEASE KEEP THIS MANUAL
FOR FUTURE REFERENCE!

INTRODUCTION

Thank you for choosing a Yamaha YFP-70 Personal Electronic Piano. Your Personal Electronic Piano is a fine musical instrument that employs advanced Yamaha music technology. With the proper care, it will give you many years of musical pleasure.

- Yamaha's sophisticated AWM (Advanced Wave Memory) tone generator system offers rich, realistic reproductions of digitally sampled keyboard sounds.
- 16-note polyphony permits use of most standard playing techniques.
- Piano-like touch response provides extensive expressive control and outstanding playability.
- A range of exciting rhythms and advanced automatic accompaniment features provide accompaniment while you play.

- A Solo Styleplay function automatically adds harmony and arpeggios to melodies you play on the keyboard.
- Performance Memory function records and plays back your keyboard performances — and you can play along on the keyboard as the recorded performance plays back!
- MIDI compatibility and a range of MIDI functions make the Personal Electronic Piano useful in a range of advanced MIDI music systems.

In order to make the most of your Personal Electronic Piano's performance potential and features, we urge you to read this Owner's Manual thoroughly, and keep it in a safe place for later reference.

VORWORT

Herzlichen Dank für den Kauf des Yamaha Personal Electronic Pianos YFP-70. Ihr Personal Electronic Piano ist ein vielseitiges Keyboard, das mit modernster Yamaha Musiktechnologie arbeitet. Bei umsichtiger Handhabung wird es Ihnen über viele Jahre höchsten Musikgenuß bieten.

- Das integrierte Yamaha AWM-Tongeneratorsystem erzeugt klangvolle, natürlich klingende Stimmen auf der Basis von digital aufgezeichneten Keyboard-Samples.
- Die 16-Noten Polyphonie erlaubt praktisch alle Standard-Spieltechniken.
- Die pianoähnliche Anschlagsdynamik ermöglicht eine nuancenreiche Akzentuierung und sorgt für ein natürliches Spielgefühl.
- Heiße Rhythmen und automatische Begleitfunktionen stellen Ihnen die Begleitband für Ihr Spiel.

- Die Solo-Styleplay-Funktion liefert Ihnen automatisch passende Harmonien und Arpeggios für Ihre Melodien.
- Die PERFORMANCE MEMORY genannte Sequenzerfunktion dient zum Aufzeichnen und Wiedergeben Ihres Spiels - die Wiedergabe kann sogar live begleitet werden.
- Aufgrund der MIDI-Kompatibilität und der umfassenden MIDI-Funktionen kann das Personal Electronic Piano problemlos in komplexe MIDI-Systeme integriert werden.

Um das großartige Potential Ihres Personal Electronic Pianos voll ausschöpfen zu können, sollten Sie sich diese Bedienungsanleitung sorgfältig durchlesen und zur späteren Bezugnahme an einem sicheren Ort aufzubewahren.

INTRODUCTION

Nous vous remercions d'avoir porté votre choix sur le Piano Electronique Personnel Yamaha YFP-70. Ce Piano Electronique Personnel est un instrument de musique perfectionné faisant appel aux innovations les plus récentes de la technologie musicale mise au point par Yamaha. Si vous l'utilisez avec le soin qui convient, il vous donnera de grandes satisfactions musicales pendant de longues années.

- Le système générateur de son AWM (de l'anglais Advanced Wave Memory ou Mémoire d'onde perfectionnée) offre une reproduction à la fois riche et réaliste de sonorités de clavier échantillonnées numériquement.
- Une polyphonie à 16 notes permet d'utiliser les techniques de jeu les plus classiques.
- Une réponse au toucher similaire à celle d'un piano vous permet un plus grand contrôle de l'expression et vous offre de remarquables possibilités d'exécution.

- Un grand choix de rythmes et d'accompagnements automatiques raffinés ajoutent de l'ampleur à vos interprétations.
- La fonction d'exécution en solo ajoute automatiquement la ligne harmonique et les arpèges aux mélodies que vous jouez sur le clavier.
- La fonction de mémoire de performance vous permet d'enregistrer et de reproduire vos propres exécutions, et de jouer pendant la reproduction de votre enregistrement.
- La compatibilité MIDI et une gamme étendue de fonctions MIDI permettent d'utiliser le Piano Electronique Personnel dans une grande variété de systèmes musicaux MIDI.

Afin d'obtenir le maximum des fonctions et du potentiel d'exécution offerts par le Piano Electronique Personnel, nous vous conseillons de lire attentivement ce manuel et de le conserver en lieu sûr pour toute référence future.

INTRODUCCION

Muchas gracias por comprar un Piano Electrónico Personal YFP-70 de Yamaha. Su Piano Electrónico Personal es un buen instrumento musical que emplea la avanzada tecnología musical de Yamaha. Con un cuidado apropiado, le dará muchos años de placer musical.

- El sistema del generador de tonos AWM (Memoria de Ondas Avanzada) sofisticado de Yamaha ofrece unas reproducciones ricas y reales de los sonidos de teclado muestreados digitalmente.
- Polifonía de 16 notas que permiten el uso de las técnicas de interpretación más estándar.
- Respuesta de pulsación como un piano acústico que proporciona un gran control expresivo y una excelente capacidad de interpretación.
- Una gama de emocionantes ritmos y avanzadas características de acompañamiento proporcionan el acompañamiento mientras usted toca.

- Una función de interpretación de solos añade automáticamente armonía y arpeggios a las melodías que usted toca en el teclado.
- Realiza grabaciones con la función de memoria de interpretaciones y reproduce sus interpretaciones en el teclado - ¡y usted puede tocar en el teclado a la vez que se reproducen sus interpretaciones grabadas!
- Compatibilidad MIDI y un margen de funciones MIDI que hacen al Piano Electrónico Personal útil en un margen de sistemas musicales MIDI avanzados.

Para poder aprovechar al máximo el potencial de interpretación y características del Piano Electrónico Personal, le aconsejamos leer este manual del propietario completamente, y guárdelo en un lugar seguro para futuras referencias.

CONTENTS

KEYBOARD STAND ASSEMBLY.....	4
TAKING CARE OF YOUR PERSONAL ELECTRONIC PIANO.....	8
THE CONTROLS AND CONNECTORS: BASIC OPERATION.....	8
ENJOY THE DEMONSTRATION.....	10
PLAYING THE PERSONAL ELECTRONIC PIANO.....	11
TRANSPOSITION.....	11
PITCH CONTROL.....	12
USING THE ACCOMPANIMENT SECTION.....	12
Rhythm Accompaniment.....	12
<i>Selecting a Rhythm</i>	12
<i>Adjusting the Rhythm Volume</i>	12
<i>Setting the Tempo</i>	12
<i>Starting the Rhythm</i>	13
<i>Adding Fill-ins</i>	13
<i>Stopping the Rhythm</i>	13
Auto Bass Chord Accompaniment.....	13
SINGLE FINGER ACCOMPANIMENT.....	13
<i>Setting the Accompaniment Volume</i>	14
<i>Setting the Tempo</i>	14
<i>The Chord Cancel Function</i>	14
FINGERED ACCOMPANIMENT.....	14
MANUAL BASS.....	15
SOLO STYLEPLAY.....	15
THE PERFORMANCE MEMORY.....	15
<i>Recording</i>	16
<i>Playback</i>	16
MIDI FUNCTIONS.....	16
<i>A Brief Introduction to MIDI</i>	16
MIDI "Message" Transmitted & Received by the Personal Electronic Piano.....	17
MIDI FUNCTION CHART.....	17
MIDI Transmit & Receive Channel Selection.....	17
Local Control ON/OFF.....	18
Program Change ON/OFF.....	18
Control Change ON/OFF.....	18
The Multi-Timbre Mode.....	18
The Split Send Mode.....	19
MIDI/Internal Clock Select.....	19
Transmitting the Panel Settings.....	20
MIDI Bulk Dump.....	20
MIDI Bulk Receive.....	20
TROUBLESHOOTING.....	20
OPTIONS & EXPANDER MODULES.....	20
MIDI DATA FORMAT.....	21
SPECIFICATIONS.....	64

INHALTSVERZEICHNIS

ZUSAMMENBAU DES KEYBOARDSTÄNDERS...	4
VORSICHTSMASSNAHMEN.....	22
BEDIENELEMENTE UND ANSCHLÜSSE: GRUNDLEGENDE BEDIENUNG.....	22
WIEDERGABE DES DEMOSTÜCKS.....	24
SPIELEN AUF DEM PERSONAL ELECTRONIC PIANO.....	25
TRANSPOSITION.....	25
STIMMFUNKTION.....	26
DIE BEGLEITUNGSFUNKTIONEN.....	26
Schlagzeugbegleitung.....	26
<i>Rhythmuswahl</i>	26
<i>Einstellen der Begleitungslautstärke</i>	26
<i>Tempoeinstellung</i>	26
<i>Auslösen der Begleitung</i>	27
<i>Einfügen von Fill-ins</i>	27
<i>Stoppen der Begleitung</i>	27
Die Auto-Baß/Akkordbegleitung.....	27
SINGLE FINGER-Funktion.....	27
<i>Einstellen der Begleitungslautstärke</i>	28
<i>Tempoeinstellung</i>	28
<i>Die Akkordabschaltfunktion</i>	28
FINGERED-Funktion.....	28
MANUAL BASS-Funktion.....	29
SOLO STYLEPLAY-FUNKTION.....	29
PERFORMANCE MEMORY-FUNKTION.....	29
<i>Aufnahme</i>	30
<i>Wiedergabe</i>	30
MIDI FUNKTIONEN.....	30
<i>Eine Kurze Einführung in MIDI</i>	30
<i>Vom Personal Electronic Piano übertragene und empfangene MIDI-Meldungen</i>	31
MIDI-FUNKTIONSLISTE.....	31
<i>Wahl des MIDI-Sende/Empfangskanals</i>	31
<i>Lokalsteuerung EIN/AUS</i>	32
<i>Programmwechsel EIN/AUS</i>	32
<i>Steuerelement EIN/AUS</i>	32
<i>Die Multi-Timbre-Betriebsart</i>	32
<i>Split-Sendemodus</i>	33
<i>Wahl zwischen MIDI-/Internem Taktgeber</i>	33
<i>Einstelldatenübertragung</i>	34
<i>Datenblockabwurf</i>	34
<i>MIDI-Datenblockempfang</i>	34
STÖRUNGSSUCHE.....	34
SONDERZUBEHÖR UND EXPANDERMODULE.....	34
MIDI-DATENFORMAT.....	35
TECHNISCHE DATEN.....	64

— TABLE DES MATIERES —

ASSEMBLAGE DU SUPPORT DU PIANO.....	5
ENTRETIEN DU PIANO ELECTRONIQUE PERSONNEL.....	36
COMMANDES ET CONNECTEURS: FONCTIONNEMENT DE BASE.....	36
ECOUTE DE LA SEQUENCE DE DEMONSTRATION.....	38
EXECUTION AU PIANO ELECTRONIQUE PERSONNEL.....	39
TRANSPOSITION.....	39
REGLAGE DE LA HAUTEUR TONALE.....	40
UTILISATION DE LA SECTION DE L'ACCOMPAGNEMENT.....	40
Accompagnement de rythme.....	40
<i>Selection d'un rythme</i>	40
<i>Reglage de l'intensité sonore du rythme</i>	40
<i>Réglage du tempo</i>	40
<i>Démarrage du rythme</i>	41
<i>Ajout de motif de remplissage</i>	41
<i>Arrêt du rythme</i>	41
Accompagnement à la basse automatique.....	41
ACCOMPAGNEMENT A UN SEUL DOIGT.....	41
<i>Reglage du volume sonore de l'accompagnement</i>	42
<i>Réglage du tempo</i>	42
<i>La fonction d'annulation d'accord</i>	42
ACCOMPAGNEMENT A PLUSIEURS DOIGTS.....	42
BASSE MANUELLE.....	43
LECTURE EN SOLO PERSONNALISEE.....	43
MEMOIRE DE PERFORMANCE.....	43
<i>Enregistrement</i>	44
<i>Reproduction</i>	44
FONCTIONS MIDI.....	44
<i>Quelques mots sur l'interface MIDI</i>	44
<i>"Messages" MIDI transmis et reçus par le Piano Electronique Personnel</i>	45
TABLEAU DES FONCTIONS MIDI.....	45
<i>Sélection des canaux MIDI de transmission et de réception</i>	45
<i>Commande locale ON/OFF</i>	46
<i>Changement de programme ON/OFF</i>	46
<i>Changement de commande ON/OFF</i>	46
<i>Mode multi-timbre</i>	46
<i>Mode d'envoi séparé</i>	47
<i>Sélection d'horloge MIDI/interne</i>	47
<i>Transmission des réglages du panneau</i>	48
<i>Vidage en bloc des données MIDI</i>	48
<i>Réception en bloc des données MIDI</i>	48
DEPISTAGE DES PANNES.....	48
OPTIONS ET MODULES EXPANSEURS.....	48
FORMAT DES DONNEES MIDI.....	49
SPECIFICATIONS.....	64

— INDICE —

MONTAJE DEL SOPORTE DEL TECLADO.....	5
CUIDADOS DE SU PIANO ELECTRONICO PERSONAL.....	50
CONTROLES Y CONECTORES: OPERACION BASICA.....	50
DISFRUTE DE LA DEMOSTRACION.....	52
TOCANDO EL PIANO ELECTRONICO PERSONAL.....	53
TRANSPOSICION.....	53
CONTROL DEL TONO.....	54
EMPLEO DE LA SECCION DE ACOMPANAMIENTO.....	54
Acompañamiento rítmico.....	54
<i>Selección de un ritmo</i>	54
<i>Ajuste del volumen de ritmo</i>	54
<i>Ajuste del tempo</i>	54
<i>Inicio del ritmo</i>	55
<i>Adición de rellenos</i>	55
<i>Paro del ritmo</i>	55
Acompañamiento automático de bajo y acordes.....	55
ACOMPANAMIENTO CON UN SOLO DEDO (SINGLE FINGER).....	55
<i>Ajuste del volumen del acompañamiento</i>	56
<i>Ajuste del tempo</i>	56
<i>Función de cancelación de acordes</i>	56
ACOMPANAMIENTO DIGITADO (FINGERED).....	56
BAJO MANUAL (MANUAL BASS).....	57
INTERPRETACION DE SOLOS (SOLO STYLEPLAY).....	57
MEMORIA DE INTERPRETACIONES.....	57
<i>Grabación</i>	58
<i>Reproducción</i>	58
FUNCIONES MIDI.....	58
<i>Una breve introducción a MIDI</i>	58
<i>"Mensajes" MIDI transmitidos y recibidos por el Piano Electrónico Personal</i>	59
GRAFICO DE FUNCIONES MIDI.....	59
<i>Selección del canal de transmisión y recepción MIDI</i>	59
<i>Activación/desactivación de control local</i>	60
<i>Activación/desactivación de cambio de programa</i>	60
<i>Activación/desactivación de cambio de control</i>	60
<i>Modo de timbres múltiples</i>	60
<i>El modo de transmisión de división</i>	61
<i>Selección del reloj MIDI/interno</i>	61
<i>Transmisión de los ajustes del panel</i>	62
<i>Vaciado por lotes de datos MIDI</i>	62
<i>Recepción en lotes MIDI</i>	62
LOCALIZACION Y REPARACION DE AVERIAS.....	62
OPCIONES Y MODULOS EXPANSORES.....	62
FORMATO DE DATOS MIDI.....	63
ESPECIFICACIONES.....	64

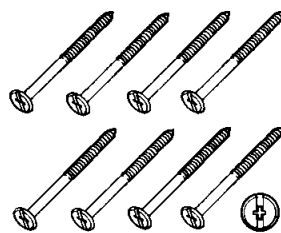
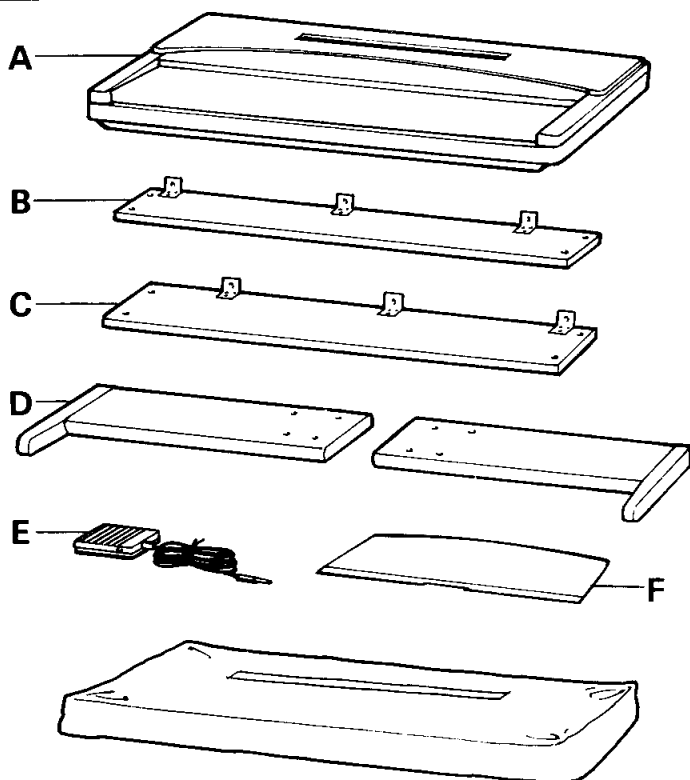
1

- Long bolts × 8
- Lange Schrauben × 8
- Vis longues × 8
- Pernos largos × 8



- Short bolts × 6
- Kurze Schrauben × 6
- Vis courtes × 6
- Pernos cortos × 6



- Joint connectors × 8
- Verbindungsstücke × 8
- Dispositifs d'assemblage × 8
- Conectores de unión × 8



- Bolt covers × 8
- Schraubenkappen × 8
- Cache-vis × 8
- Cubiertas de perno × 8

- Dust cover
- Abdeckung
- Housse
- Cubierta contra el polvo

KEYBOARD STAND ASSEMBLY

NOTE: Although the YFP-70 keyboard stand can be assembled by a single person, the job is much easier with two people.

1 Open the box and remove all the parts.

On opening the box you should find the parts shown in the illustration. Check to make sure that all the required parts are provided.

2 Invert the main unit (A).

When main unit (A) is removed from the box, place it upside-down on a soft, non-abrasive surface such as a clean rug or blanket to prevent scratches to the finish. This inverted position makes it easier to attach the assembled keyboard stand later on.

3 Attach the side panels (D) to the front (B) and rear (C) panels.

Begin by installing the joint connectors in the front (B) and rear (C) panels as shown in the illustration. The front and rear panels (the rear panel is the wider one) are attached between the side panels (D) using two long bolts at each end. The sides of the side panels (D) with the recesses at the top face inwards; the direction in which the feet extend from the side panels is the "front" (the direction the keyboard faces). The metal brackets on the front (B) and rear (C) panels face upwards and inwards. Attach the first panel loosely so that the second panel slides into position easily, then attach the second panel and finally tighten all eight bolts. When the assembly is complete and the bolts are securely tightened, snap the eight plastic bolt covers into place over the bolt heads.

- When installing the joint connectors in the holes in the panels, make sure that the arrows printed on their upper surface face in the direction shown in the illustration.

ZUSAMMENBAU DES KEYBOARDSTÄNDERS

HINWEIS: Obwohl der Keyboardständer des YFP-70 durchaus von einer Person alleine montiert werden kann, empfiehlt es sich, den Zusammenbau zu zweit vorzunehmen.

1 Den Versandkarton öffnen und alle Teile auspacken.

Der Versandkarton sollte alle abgebildeten Teile enthalten. Sicherstellen, daß alle benötigten Teile vorhanden sind.

2 Das Keyboard (A) umdrehen.

Das Keyboard (A) aus dem Versandkarton heben und umgedreht auf eine weiche, nicht kratzende Unterlage wie z. B. auf einen sauberen Teppich oder eine Decke ablegen. In der umgedrehten Stellung läßt sich der Keyboardständer leichter anbringen.

3 Die Standbeine (D) mit der vorderen (B) und hinteren Verbindungsstrebe (C) verschrauben.

Zunächst die Verbindungsstücke entsprechend der Abbildung in die vordere (B) und hintere Verbindungsstrebe (C) einsetzen. Die zwei Verbindungsstreben (die hintere ist breiter) werden an beiden Seiten jeweils mit zwei langen Schrauben an die Standbeine (D) angeschraubt. Die Aussparungen oben an den Standbeinen (D) müssen nach innen weisen; die Seite mit den Füßen, ist die Seite für die Klaviatur. Die Metallhalterungen an der vorderen (B) und hinteren Verbindungsstrebe (C) liegen auf der Innenseite und zeigen nach oben. Die erste Verbindungsstrebe zunächst nur locker verschrauben, damit die zweite Verbindungsstrebe leichter eingepaßt und montiert werden kann. Danach alle acht Schrauben festziehen und zum Abschluß die acht Plastikappen auf die Schraubenköpfe aufsetzen.

- Beim Einsetzen der Verbindungsstücke in die Löcher der Verbindungsstreben sicherstellen, daß die Pfeilmarkierungen auf der Oberfläche in die gleiche Richtung wie in der Abbildung weisen.

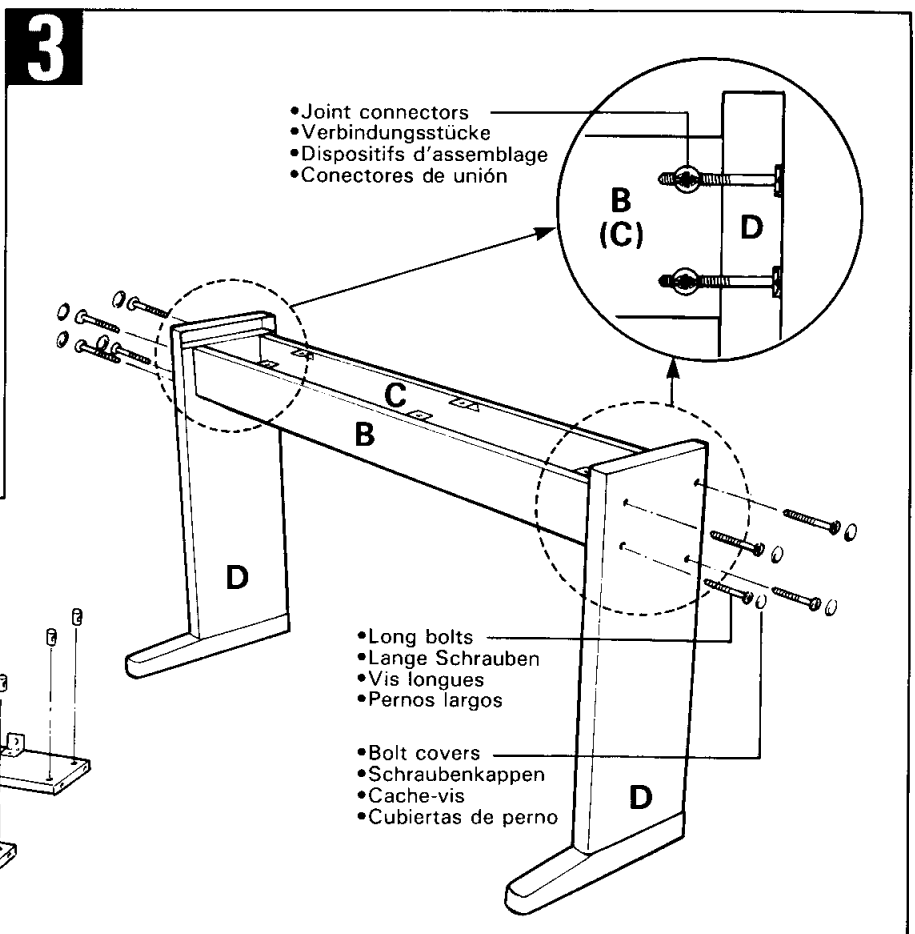
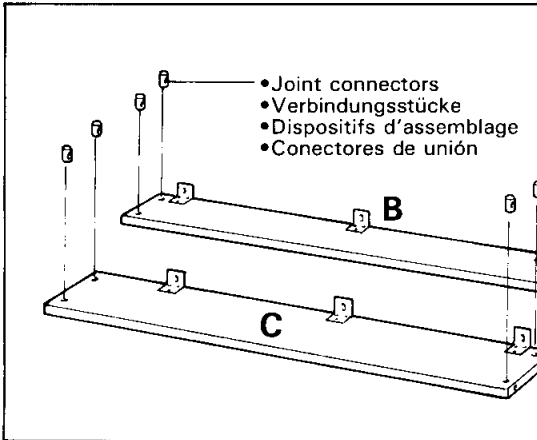
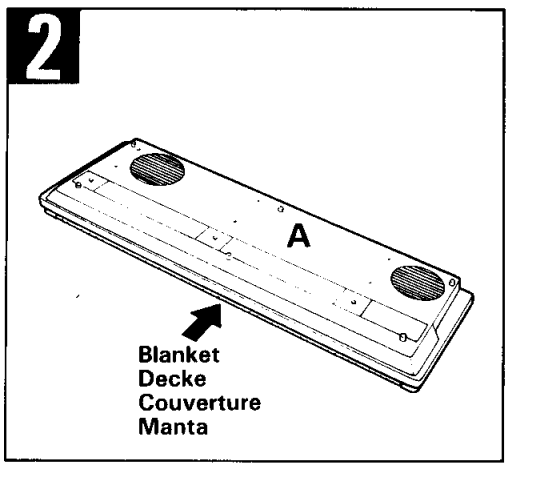

ASSEMBLAGE DU SUPPORT DU PIANO

REMARQUE: Bien qu'une personne seule puisse assembler le support du Piano Electronique Personnel, nous vous conseillons de le faire à deux car le travail en est d'autant facilité.

1 Ouvrir le carton et retirer toutes les pièces

Les pièces indiquées sur l'illustration devraient toutes se trouver dans le carton. Vérifier qu'il n'en manque aucune.

2 Mettre le piano (A) à l'envers

Lorsque le piano (A) est sorti du carton, le placer à l'envers sur une surface douce, non rugueuse, comme par exemple un tapis ou une couverture, afin de ne pas abîmer la finition. De plus, avec le piano dans cette position, il sera plus facile par la suite d'y fixer le support assemblé.

3 Fixer les panneaux latéraux (D) aux panneaux avant (B) et arrière (C)

Commencer par poser les dispositifs d'assemblage sur le panneau avant (B) et sur le panneau arrière (C) de la manière illustrée. Le panneau avant et le panneau arrière (le panneau arrière est le plus large), sont fixés entre les panneaux latéraux (D) à l'aide de deux vis longues à chacune des extrémités. Le côté des panneaux latéraux (D) ayant une partie en creux au sommet doit être dirigé vers l'intérieur; le côté où se trouve les pieds est le devant (le côté du clavier). Les ferrures métalliques sur le panneau avant (B) et sur le panneau arrière (C) doivent être dirigées vers le haut et vers l'intérieur. Fixer le premier panneau sans le serrer, afin que le second puisse glisser facilement en place, puis fixer le second panneau et serrer ensuite les huit vis. Lorsque l'assemblage est terminé et que les vis sont serrées à fond, poser les huis caches en plastique sur la tête des vis.

• Lors de la pose des dispositifs d'assemblage dans les trous des panneaux, veiller à diriger les flèches peintes sur leur surface supérieure dans le sens indiqué sur l'illustration.

MONTAJE DEL SOPORTE DEL TECLADO

NOTA: Aunque el soporte del teclado YFP-70 puede montarlo sólo una persona, el trabajo es muchos más fácil entre dos personas.

1 Abra la caja y extraiga todas las partes.

Al abrir la caja debe buscar las partes mostradas en la ilustración. Compruebe para asegurarse de que todas las partes requeridas se han suministrado.

2 Dele la vuelta a la unidad principal (A)

Cuando se extraiga de la caja la unidad principal (A), colóquela al revés en una superficie blanda y no abrasiva, tal como una manta para evitar que se raye el acabado. Esta posición al revés hace más fácil la unión del soporte del teclado montado más tarde.

3 Una los paneles laterales (D) a los paneles frontal (B) y posterior (C)

Empiece instalando los conectores de unión de los paneles frontal (B) y posterior (C) como se muestra en la ilustración. Los paneles frontal y posterior (el panel posterior es el ancho) se unen entre los paneles laterales (D) usando dos pernos largos en cada extremo. Los lados de los paneles laterales (D) con las partes adentradas de la parte superior se encaran hacia dentro; la dirección en la cual las patas se extienden desde los paneles laterales es la parte "frontal" (la dirección en la que se encara el teclado). Las ménsulas de metal de los paneles frontal (B) y posterior (C) se encaran hacia arriba y hacia dentro. Una el primer panel un poco flojo de forma que el segundo panel se deslice fácilmente a su posición, luego una el segundo panel y finalmente apriete los ocho pernos. Cuando el montaje esté completo y los pernos estén bien apretados, fije las ocho cubiertas del perno de plástico en su lugar sobre las cabezas de los pernos.

• Cuando instale los conectores de unión en los orificios de los paneles, asegúrese de que las flechas impresas en sus superficies superiores están encarradas en la dirección mostrada en la ilustración.

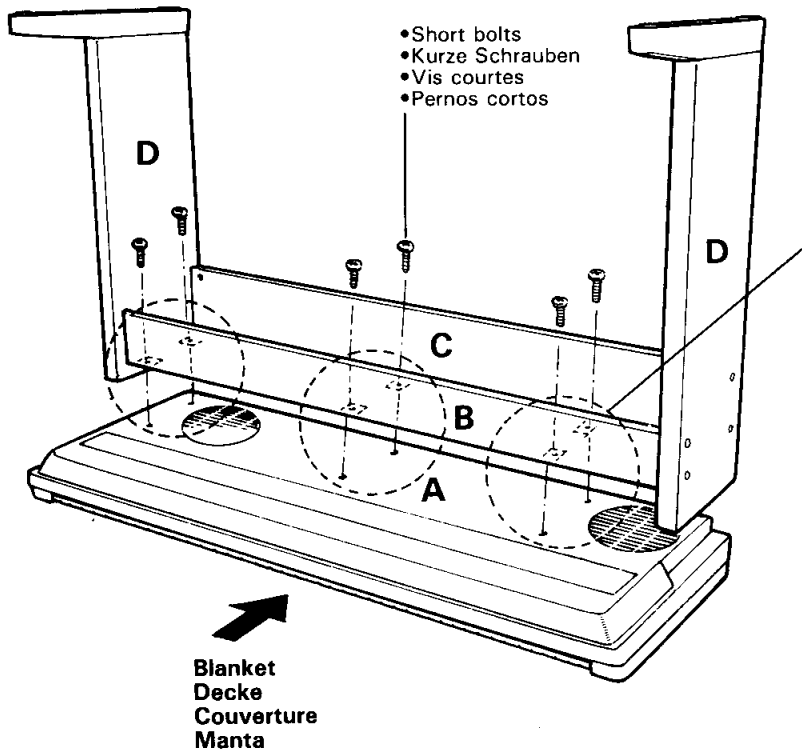
4

- If the holes in the metal brackets on the front (B) and rear (C) panels do not line up properly with the screw holes in the main unit (A), loosen the long bolts connecting the side panels (D) to the front and rear panels, align the holes, screw in the short bolts firmly, then re-tighten the side-panel long bolts.
- Falls die Löcher in den Metallhalterungen der vorderen (B) und hinteren (C) Verbindungsstrebe nicht mit den Schraubenlöchern im Keyboard (A) fluchten, die langen Schrauben, die die Standbeine (D) an den Verbindungsstreben halten, etwas lösen und die Löcher fluchten. Dann die kurzen Schrauben fest hineindreihen und anschließend die langen Schrauben wieder festziehen.
- Si les orifices des ferrures de montage du panneau avant (B) et du panneau arrière (C) ne sont pas alignés correctement sur les orifices de vis du piano (A), desserrer les vis longues fixant les panneaux latéraux (D) aux panneaux avant et arrière, aligner les orifices, serrer à fond les vis courtes et resserrer les vis longues des panneaux latéraux.
- Si los orificios de las ménsulsa metálicas de los paneles frontal (B) y posterior (C) no se alinean correctamente con los orificios para los tornillos de la unidad principal (A), afloje los pernos largos que conectan los paneles laterales (D) a los paneles frontal y posterior, alinee los orificios, enrosque bien los pernos cortos y vuelva a apretar los pernos largos de los paneles laterales.

4 Attach the stand assembly to the main unit (A).

Turn the assembled stand upside down and place it on top of the main unit (which should also be upside-down) with the feet extending toward the keyboard side of the main unit. The tops of the side panels fit into the recessed areas at the ends of the main unit. Align the holes in the front and rear panel brackets with the holes in the bottom of the main unit, and firmly screw in the six short bolts through the brackets. Finally, turn the entire assembly rightside-up and stand it on its feet.

* Check to make sure that all screws have been securely tightened.

5 Plug in the damper pedal (E).

Plug the supplied FC5 damper pedal cable into the DAMPER jack on the rear panel of the main unit, and place the pedal in a convenient position on the floor below the keyboard.

6 Install the music stand (F).

Insert the bottom (flat) edge of the music stand (F) into the slot on the top of the main unit (A) so that the music stand leans backwards away from the keyboard.

4 Keyboardständer am Keyboard (A) anbringen.

Den zusammengebauten Ständer umdrehen und auf das Keyboard (das ebenso umgedreht ist) plazieren. Die Füße des Ständers müssen sich auf der Seite mit der Klaviatur befinden. Die Oberseiten der Standbeine in die Aussparungen an den Keyboardseiten einpassen. Die Löcher in den Metallhalterungen der vorderen und hinteren Verbindungsstrebe mit den Bohrungen auf der Unterseite des Keyboards ausrichten und die sechs kurzen Schrauben in die Halterungen hineindreihen und festziehen. Zum Abschluß das zusammengebaute Keyboard auf die Füße stellen.

* Sicherstellen, daß alle Schrauben gut festgezogen sind.

5 Das Dämpferpedal (E) anschließen.

Das beiliegende Dämpferpedal FC5 über das an die DAMPER-Buchse anschließen und das Pedal an eine geeignete Stelle unter dem Keyboard plazieren.

6 Den Notenständer (F) anbringen.

Die Unterkante (flach) des Notenständers (F) in den Schlitz oben am Keyboard (A) so einführen, daß der Ständer nach hinten geneigt ist.

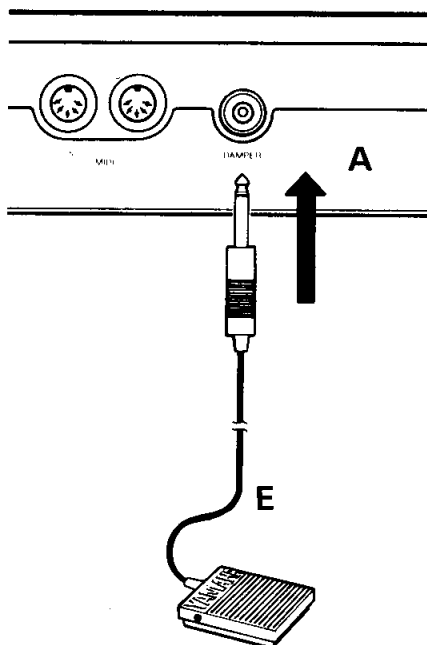
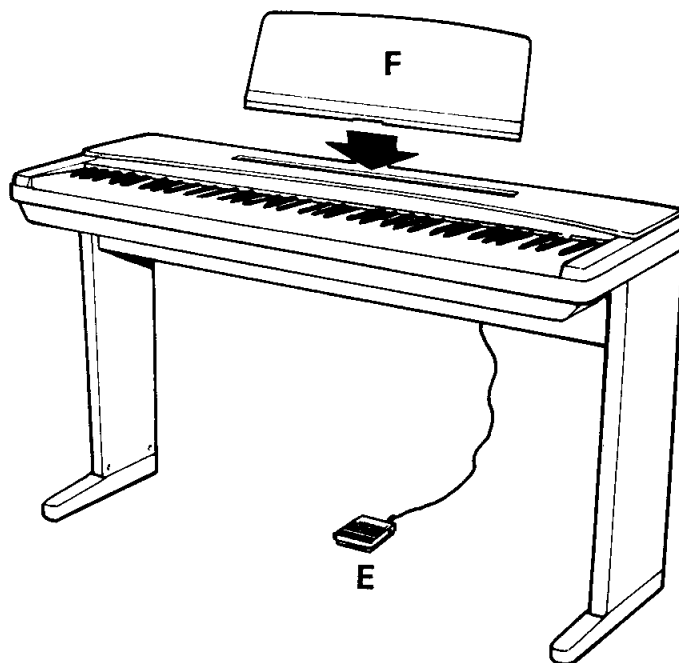
5**6**

4 Poser le support sur le piano (A)

Retourner l'ensemble du support et le poser sur le piano (qui doit être aussi à l'envers) avec les pieds placés du côté clavier. La partie supérieure des panneaux vient se placer dans les rainures situées aux deux extrémités du piano. Aligner les trous des ferrures avant et arrière sur les orifices du piano et fixer à l'aide de six vis courtes; serrer les vis à fond. Retourner l'ensemble afin qu'il repose sur les pieds.

* Vérifier que toutes les vis sont serrées à fond.

5 Connecter la pédale d'assourdissement (E)

Connecter le câble de la pédale d'assourdissement FC5 fournie à la prise DAMPER située sur le panneau arrière et placer la pédale sur le sol à un endroit commode.

6 Poser le pupitre (F)

Introduire le bord inférieur (plat) du pupitre (F) dans la rainure située sur le dessus du piano (A) de manière que le pupitre soit incliné vers l'arrière.

4 Una el conjunto del soporte en la unidad principal (A)

Gire el soporte montado al revés y colóquelo en la parte superior de la unidad principal (la que también ha de estar al revés) con las patas extendidas hacia adelante desde el lado del teclado de la unidad principal. Las partes superiores de los paneles laterales se acoplan a las partes entrantes de los extremos de la unidad principal. Alinee los orificios de las ménsulas del panel frontal y posterior con los orificios de la parte inferior de la unidad principal, y enrosque firmemente los seis pernos cortos a través de las ménsulas. Finalmente, vuelva a colocar derecho el conjunto entero y sopórtelo sobre sus patas.

* Compruebe para asegurarse de que todos los tornillos se han apretado bien.

5 Conecte el pedal apagador (E)

Conecte el cable del pedal apagador FC5 suministrado en la toma DAMPER del panel posterior de la unidad principal, y coloque el pedal en una posición conveniente en el suelo debajo del teclado.

6 Instale el atril (F)

Inserte el borde de la parte inferior (plano) del atril (F) en la ranura de la parte superior de la unidad principal (A) de forma que el atril se incline hacia atrás mirando desde el teclado.

ENTRETIEN DU PIANO ELECTRONIQUE PERSONNEL

Le Piano Electronique Personnel est un instrument de musique perfectionné méritant d'être traité avec beaucoup de soin. Pour qu'il conserve pendant de longues années son bel aspect neuf et ses performances musicales, respecter les instructions suivantes.

1. Ne jamais ouvrir le boîtier et ne jamais toucher aux circuits internes.
 2. Toujours mettre l'instrument HORS TENSION après l'avoir utilisé et recouvrir le clavier avec la housse fournie.
 3. Nettoyer le coffret et le clavier du Piano Electronique Personnel en utilisant exclusivement un chiffon propre légèrement humide. Il est possible d'utiliser un produit de nettoyage neutre. Ne jamais utiliser un produit de nettoyage détergent, de la cire, un solvant, ou un chiffon imprégné de produits chimiques car cela risquerait de ternir et d'endommager la finition.
 4. Ne jamais poser de produits en vinyle sur le Piano Electronique Personnel. Le contact du vinyle peut endommager la finition d'une manière irréversible.
 5. Installer le Piano Electronique Personnel dans un endroit à l'abri des rayons directs du soleil, de la chaleur et de l'humidité.
 6. Ne jamais forcer sur les commandes, les connecteurs et autres pièces du Piano Electronique Personnel et éviter de le griffer ou de le heurter avec des objets durs.
 7. Ne pas laisser d'objets lourds sur le clavier pendant longtemps.
 8. Ne jamais faire tomber d'eau, de boisson, ou autres liquides sur le clavier ou autres parties du Piano Electronique Personnel.
 9. Le YFP-70 comprend des circuits numériques pouvant produire des parasites s'il est placé trop près d'un tuner, d'un récepteur de TV ou autre appareil récepteur de radio-fréquences. Si un tel problème se produit, éloigner le YFP-70 de l'appareil affecté.
 10. **IMPORTANT:** Vérifier la source d'alimentation électrique. Vérifier que la tension secteur locale correspond à la tension spécifiée sur la plaque d'identification, placée sur le panneau inférieur. Certains modèles peuvent être pourvus d'un sélecteur de tension placé sur la face arrière du piano. S'assurer que le sélecteur de tension est réglé en fonction de la tension secteur de la région d'utilisation.
- **Emplacement de plaque d'identification**
La plaque d'identification du YFP-70 est située sur le panneau inférieur.

COMMANDES ET CONNECTEURS: FONCTIONNEMENT DE BASE

① Interrupteur d'alimentation (POWER)

Appuyer une première fois sur la touche POWER pour mettre l'appareil sous tension et une deuxième fois pour le mettre hors tension.

② Réglage principal du volume sonore (MASTER VOLUME)

Le réglage MASTER VOLUME permet d'ajuster le volume (niveau) sonore du Piano Electronique Personnel. Il permet également de régler le volume du casque d'écoute branché à la prise HEADPHONE ⑩.

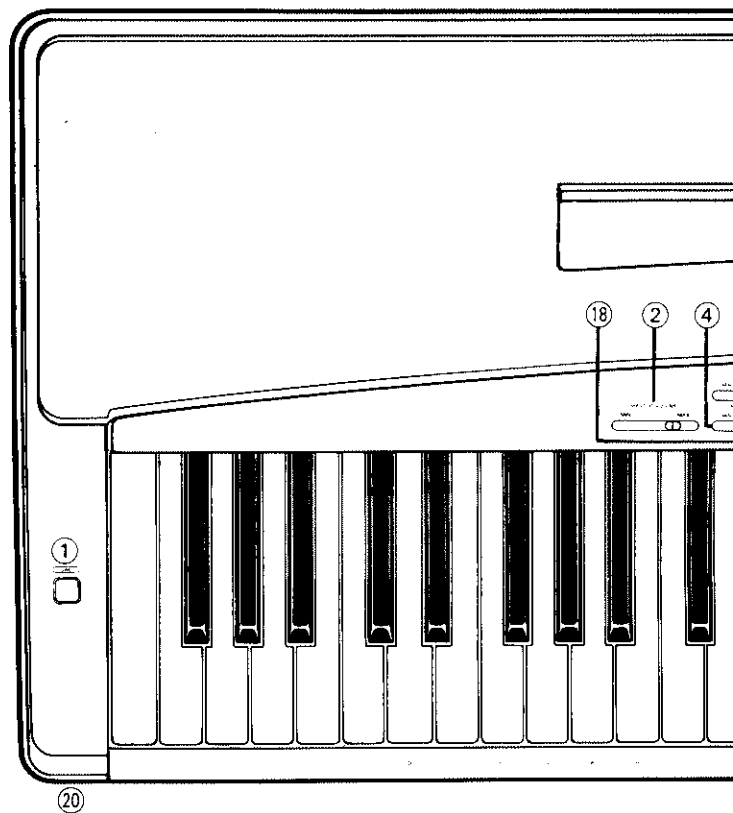

③ Réglage de volume sonore d'accord à la basse automatique (ABC VOLUME)

Il ajuste le son de l'accord à la basse automatique lorsqu'une fonction ABC ("Automatic Bass Chord") est en service. Ce réglage est doté de cinq positions de réglage.

☞ Pour les détails, se reporter au paragraphe "Accompagnement à la basse automatique", page 41.

④ Réglage du volume sonore du rythme (RHYTHM VOLUME)

Il ajuste le volume sonore du rythme lorsqu'un des motifs rythmiques est reproduit. Ce réglage est doté de cinq positions de réglage.

☞ Pour les détails, se reporter au paragraphe "Accompagnement de rythme", page 40.

⑤ Touche MIDI/transposition (MIDI/TRANPOSE)

La touche MIDI/TRANPOSE donne accès à la fonction de transposition (augmentation ou diminution de la hauteur tonale de la totalité du clavier) et aux fonctions MIDI du Piano Electronique Personnel.

☞ Pour plus de détails, se reporter aux paragraphes "TRANSPPOSITION" et "FONCTIONS MIDI" aux pages 39 et 44 respectivement.

⑥ Touche de réverbération (REVERB)

La touche REVERB offre un certain nombre d'effets numériques qui peuvent être utilisés pour ajouter profondeur et puissance à l'expression. Appuyer simplement à plusieurs reprises sur la touche REVERB jusqu'à ce que le témoin correspondant à l'effet souhaité s'allume.

OFF [Tous les témoins sont éteints]

Aucun effet n'est produit.

ROOM [Témoin ROOM allumé]

Cette position ajoute un effet de réverbération similaire à la réverbération acoustique produite dans une salle aux dimensions moyennes.

HALL 1 [Témoin HALL 1 allumé]

Pour obtenir un effet de réverbération plus ample, utiliser la position HALL. L'effet obtenu est similaire à la réverbération naturelle se produisant dans une salle de concert moyenne.

HALL 2 [Témoin HALL 2 allumé]

L'effet HALL 2 est similaire à la réverbération d'une grande salle de concert.

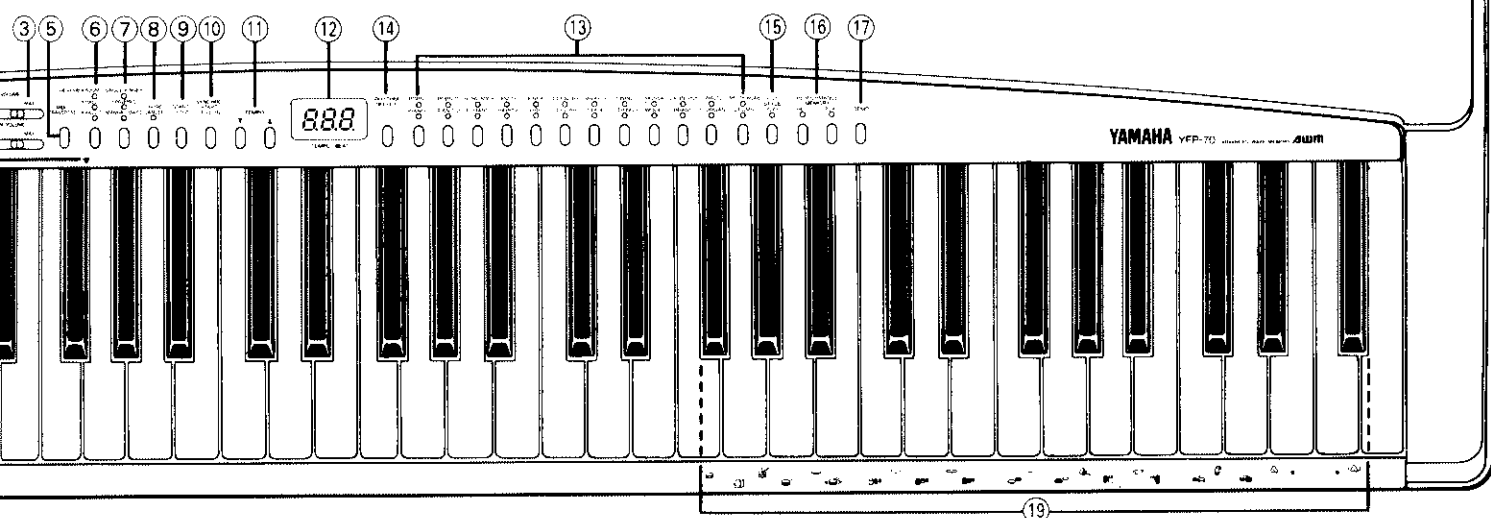

⑦ Touche d'accord à la basse automatique (ABC)

Cette touche permet de choisir les fonctions d'accompagnement automatique SINGLE FINGER (un seul doigt) et FIN-GERED (plusieurs doigts), ainsi que la fonction MANUAL BASS (basse manuelle).

☞ Pour les détails, se reporter au paragraphe "Accompagnement de l'accord à la basse automatique", à partir de la page 41.

⑧ Touche d'annulation d'accord (CHORD CANCEL)

Elle annule le son de l'accord pour ne laisser que le rythme et la basse, lorsqu'une fonction d'accord à la basse automatique est en service.

☞ Pour les détails, se reporter au paragraphe "Accompagnement à la basse automatique", à partir de la page 41.

⑨ Touche de marche/arrêt (START/STOP)

Elle lance et arrête les fonctions du rythme et de l'accompagnement à la basse automatique du Piano Electronique Personnel.

☞ Pour les détails se reporter aux paragraphes "Accompagnement de rythme" et "Accompagnement à la basse automatique", pages 40 et 41.

⑩ Touche de départ synchronisé/de remplissage (SYNCHRO START/FILL IN)

Elle active le "mode de départ synchronisé" de façon que le rythme/l'accompagnement commence automatiquement, dès que l'on commence à jouer sur le clavier. En outre, elle sert à ajouter des motifs de remplissage (variations) au rythme et à l'accompagnement.

☞ Pour les détails, se reporter aux paragraphes "Démarrage du rythme" et "Ajout de motif de remplissage", page 41.

⑪ Touches du tempo ▲ et ▼ (TEMPO ▲ et ▼)

Ces touches servent à ajuster le tempo du rythme et de l'accompagnement du Piano Electronique Personnel.

☞ Pour plus de détails, se reporter à "Réglage du tempo", page 40

⑫ Affichage du tempo/de la mesure (TEMPO/BEAT)

Cet affichage à DEL de trois chiffres indique le tempo couramment sélectionné si aucun rythme ni accompagnement n'est joué, ou indique le nombre de mesures courantes si un rythme ou un accompagnement est exécuté. Il renseigne également sur la transposition, la hauteur tonale, la mémoire de performance, la fonction MIDI et les données de démonstration, lorsque les fonctions respectives sont en service.

⑬ Sélecteurs de voix/du rythme

⑭ Touche de sélection du rythme (RHYTHM SELECT)

Le YFP-70 possède 12 sélecteurs de voix. Appuyer simplement sur un des sélecteurs de voix/rythme pour choisir la voix correspondante. Le témoin de voix situé au-dessus du sélecteur s'allume pour indiquer quelle voix est couramment choisie. Pour choisir parmi les 12 rythmes disponibles (y compris le métronome), appuyer sur un des sélecteurs de voix/rythme tout en maintenant la touche RHYTHM SELECT enfoncée. Le témoin de rythme situé au-dessus du sélecteur s'allume pour indiquer quel rythme est couramment choisi.

● Lorsque la voix "DRUMS" est choisie, les 25 touches comprises entre fa#4 et fa#6 sont utilisées pour jouer différents instruments de percussion. Se reporter à "⑲ Touches de percussion" ci-dessous.

Remarque: La voix PIANO 1 et le rythme POPS 1 sont automatiquement sélectionnés à la première mise sous tension.

⑮ Touche de lecture en solo personnalisée (SOLO STYLEPLAY)

Active la fonction de lecture en solo pour obtenir des harmonies et des arpèges automatiques.

☞ Pour les détails, se reporter au paragraphe "Lecture en solo personnalisée", page 43.

⑯ Touches de lecture et d'enregistrement de la mémoire de performance (PERFORMANCE MEMORY REC, PLAY)

Ces touches activent les fonctions de lecture et d'enregistrement de la mémoire de performance de l'YFP-70.

☞ Se reporter au fonctionnement de la mémoire de performance, décrit en détails, page 43.

⑰ Touche de démonstration (DEMO)

Appuyer sur la touche DEMO pour écouter la séquence de démonstration préprogrammée de l'YFP-70.

☞ Pour plus de détails, voir page 38.

⑱ Repère de séparation du clavier

Lorsqu'une des fonctions d'accord à la basse automatique est en service, toutes les touches situées sur la gauche du repère de séparation du clavier servent à ajuster l'accompagnement automatique ou, dans le cas du mode MANUAL BASS, à reproduire une voix de basse.

☞ Pour plus de détails, se reporter au paragraphe "Accompagnement à la basse automatique".

19) Touches de percussion

Les touches comprises entre fa[#]4 et fa[#]6 sur le Piano Electronique Personnel peuvent être utilisées pour reproduire 24 instruments de percussion différents, lorsque la voix DRUMS est sélectionnée.

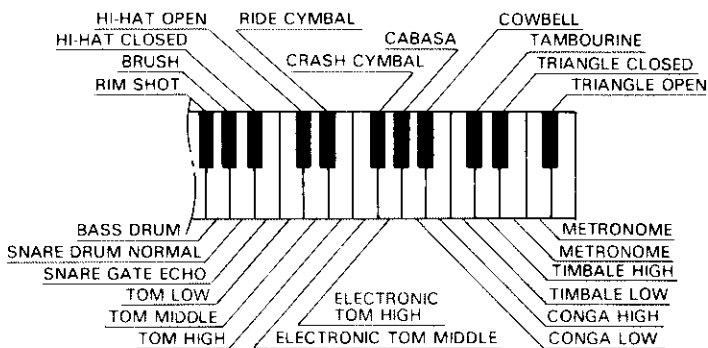

20) Prise de casque d'écoute (HEADPHONE)

Un casque stéréo conventionnel peut être branché à cette prise pour faire des exercices en silence ou jouer tard la nuit. Les haut-parleurs internes sont automatiquement coupés lorsqu'un casque est branché à la prise HEADPHONE.



21) Prises d'entrée et de sortie d'options (OPTIONAL IN L/R et OUT L/R)

Ces prises sont prévues essentiellement pour le raccordement de modules expanseurs Yamaha de la série EM, comme par exemple l'unité de réverbération EME-1, l'expanseur sonore FM EMT-1, l'expanseur sonore AWM EMT-10 ou la boîte à rythmes EMR-1. Dans le cas de l'unité de réverbération EME-1, par exemple, les prises OPTIONAL OUT sont connectées aux prises LINE IN de l'unité EME-1, alors que les prises LINE OUT de l'unité EME-1 sont connectées aux prises OPTIONAL IN du Piano Electronique Personnel. Ceci permet d'appliquer des effets numériques d'excellente qualité, y compris des effets de réverbération et d'écho, au son du Piano Electronique Personnel. Se reporter aux manuels d'instructions des modules expanseurs de la série EM pour plus de détails sur les raccordements.

22) Prise de pédale d'assourdissement (DAMPER)

La pédale d'assourdissement fournie (Yamaha FC-5) doit être branchée à cette prise. Cette pédale fonctionne de la même manière que la grande pédale d'un piano acoustique. Lorsqu'on appuie sur cette pédale, les notes jouées sont soutenues pendant longtemps. Le fait de relâcher la pédale arrête (assourdit) immédiatement les notes soutenues.

Remarque: La pédale DAMPER n'affecte pas les voix DRUMS.

23) Connecteurs d'entrée et de sortie MIDI (MIDI IN, OUT)

Le connecteur MIDI IN reçoit les données MIDI transmises par un appareil MIDI externe (comme par exemple l'unité de mémoire EMQ-1) qui peuvent être utilisées pour commander le Piano Electronique Personnel. Le connecteur MIDI OUT transmet les données MIDI produites par le Piano Electronique Personnel (par exemple, les données de note et de vélocité produites par le clavier du Piano Electronique Personnel). Des explications plus détaillées sont données sous le titre "FONCTIONS MIDI", page 44.

ECOUTE DE LA SEQUENCE DE DEMONSTRATION

Afin de donner une idée de ses possibilités raffinées, l'YFP-70 a été programmé avec une séquence de démonstration qui se reproduit automatiquement tout démontrant un certain nombre des voix de l'instrument. Des extraits des morceaux suivants ont été inclus.

- 1: Une composition originale
- 2: Sonate pour piano n°8 en do mineur, op.13 et le 2e mouvement de la symphonie "Pathétique" de Beethoven
- 3: Une composition originale

1. Appuyer sur l'interrupteur POWER pour mettre l'instrument sous tension.



2. Faire glisser le réglage MASTER VOLUME à mi-chemin environ vers la position "MAX". Le volume pourra être réglé au niveau d'écoute le plus confortable après le début de la reproduction.

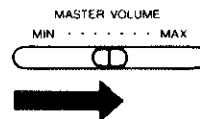

3. La reproduction de la séquence de démonstration commence dès que la touche DEMO est enfoncée puis libérée.

La séquence de démonstration est reproduite d'une manière continue, donnant un échantillon des diverses voix, jusqu'à ce que la touche START/STOP soit enclenchée ou que la touche DEMO soit à nouveau enfoncée.



- Il est possible de sélectionner un autre numéro de mélodie (1 à 3) par les touches TEMPO ▲ et ▼, tout en maintenant la touche DEMO enfoncée. Le numéro de la mélodie de démonstration souhaitée apparaît sur l'affichage TEMPO/BEAT (le numéro de la démonstration apparaît aussi pendant la lecture). La lecture commence aussitôt que la touche DEMO est relâchée.

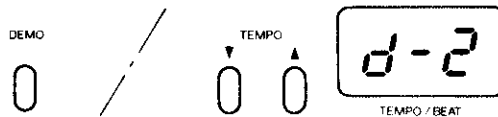

- Pendant la lecture de démonstration, seul le réglage MASTER VOLUME affecte le son.

EXECUTION AU PIANO ELECTRONIQUE PERSONNEL

Après s'être assuré que le cordon d'alimentation du Piano Electronique Personnel est correctement branché à une prise secteur murale et que la pédale fournie est branchée à la prise DAMPER du panneau arrière:

1. Appuyer sur l'interrupteur POWER situé à la gauche du clavier pour mettre le piano sous tension. Lorsque l'instrument est sous tension, le témoin à DEL du sélecteur de voix PIANO 1 s'allume (la voix PIANO 1 est automatiquement sélectionnée à la mise sous tension.)



2. Ajuster tout d'abord le réglage MASTER VOLUME à mi-course vers la position "MAX". Le volume pourra être réglé à un niveau d'écoute plus confortable après le début de l'exécution.

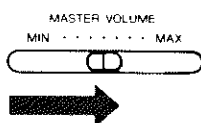

3. Sélectionner une voix en appuyant sur un des sélecteurs de voix/rythme; le témoin correspondant s'allume.

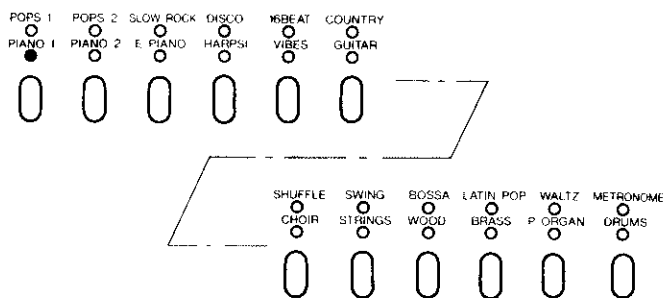

4. Le cas échéant, choisir un effet de réverbération avec la touche REVERB.

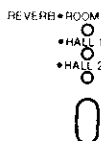

5. Jouer.

● Le Piano Electronique Personnel possède une polyphonie à 16 notes, ce qui signifie que 16 notes peuvent être jouées simultanément sur le clavier, à condition que les fonctions de rythme et d'accompagnement automatiques ne soient pas en service. Ces fonctions réduisent le nombre de notes disponibles. Le tableau ci-dessous renseigne sur la quantité de notes qu'elles requièrent.

Nbre max. de notes jouables sur le clavier	Rythme	Accord automatique	Basse manuel/ automatique
16	HS	HS	HS
15	HS	HS	ES (1 note)
12	ES (4 notes)	HS	HS
11	ES (4 notes)	HS	ES (1 note)
9	HS	ES (6 notes)	ES (1 note)
5	ES (4 notes)	ES (6 notes)	ES (1 note)

Le Piano Electronique Personnel est également doté d'une fonction de réponse au toucher du clavier, de façon que l'intensité sonore et le timbre des notes jouées puissent être contrôlés en fonction de la "force" avec laquelle les touches sont enfoncées. La quantité de variation disponible dépend de la voix choisie.

TRANSPPOSITION

La fonction de transposition du Piano Electronique Personnel permet d'augmenter ou de diminuer la hauteur tonale de tout le clavier par paliers d'un demi-ton jusqu'à un maximum de six demi-tons. La hauteur tonale du clavier peut aussi être diminuée d'une octave complète.

La "transposition" de la hauteur tonale du clavier du Piano Electronique Personnel facilite l'exécution en clefs à armure difficile et permet d'accorder la hauteur tonale du clavier sur le registre d'un chanteur ou d'un autre instrumentiste.

La touche MIDI/TRANPOSE et les touches TEMPO ▲ et ▼ sont utilisées pour la transposition.



1. Appuyer sur la touche MIDI/TRANPOSE et la maintenir enfoncée.
2. Appuyer sur la touche TEMPO ▲ ou ▼ autant de fois que nécessaire pour produire la transposition souhaitée. Chaque fois que la touche TEMPO ▲ ou ▼ est sollicitée, la hauteur du clavier est transposée d'un demi-ton dans le sens spécifié (plus haut ou plus bas). La hauteur peut être relevée ou abaissée d'un maximum de six demi-tons. Lors de la transposition en diminution, la touche ▼ peut être enfoncée une fois de plus après avoir atteint le 6e demi-ton, afin de transposer la hauteur tonale d'une octave entière.* La quantité de transposition indiquée sur l'affichage TEMPO/BEAT, "-3" par exemple, indique que la hauteur tonale a été diminuée de trois demi-tons.

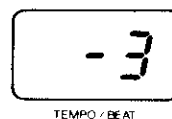

3. Relâcher la touche MIDI/TRANPOSE.

* Le fait d'appuyer simultanément sur les touches TEMPO ▲ et ▼ tout en maintenant la touche MIDI/TRANPOSE enfoncée rétablit la hauteur tonale normale du clavier.

Remarque: Lorsqu'un mode ABC est choisi (SINGLE FINGER, FINGERED ou MANUAL BASS), le fait de diminuer la hauteur d'une octave n'affecte que la hauteur tonale de la section supérieure du clavier (c'est-à-dire, la partie située sur la droite du repère de séparation du clavier).

REGLAGE DE LA HAUTEUR TONALE

La fonction de réglage de la hauteur permet d'accorder le Piano Electronique Personnel sur une plage de ± 50 centièmes par paliers approximatifs de 3 centièmes. Cent centièmes équivalent un demi-ton, de sorte qu'il est possible d'accorder avec une grande précision la hauteur tonale d'ensemble sur une plage approximative d'un demi-ton. Cette fonction est utile pour accorder le Piano Electronique Personnel sur un autre instrument ou sur de la musique enregistrée.

Remarque: Le réglage de la hauteur tonale est inopérant lorsqu'une des fonctions d'accord à la basse automatique est en service.

Montée de l'instrument

1. Pour monter l'instrument (augmenter la hauteur tonale), maintenir simultanément enfoncées les touches mi_0 et fa_0 .
2. Appuyer sur n'importe quelle touche comprise entre do_3 et si_3 . A chaque pression sur l'une de ces touches, la hauteur tonale est augmentée d'environ 3 centièmes, jusqu'à un maximum de 50 centièmes au-dessus de la hauteur tonale conventionnelle.
3. Relâcher les touches mi_0 et fa_0 .

Baisse de l'instrument

1. Pour baisser l'instrument (diminuer la hauteur tonale), maintenir simultanément enfoncées les touches mi_0 et $fa^{\#}_0$.
2. Appuyer sur n'importe quelle touche comprise entre do_3 et si_3 . A chaque pression sur l'une de ces touches, la hauteur tonale est diminuée d'environ 3 centièmes, jusqu'à un maximum de 50 centièmes au-dessous de la hauteur tonale conventionnelle.
3. Relâcher les touches mi_0 et $fa^{\#}_0$.

Rétablissement de la hauteur tonale conventionnelle*

1. Pour rétablir la hauteur tonale standard ($la_3 = 440$ Hz), maintenir simultanément enfoncées les touches mi_0 , fa_0 et $fa^{\#}_0$.
2. Appuyer sur n'importe quelle touche comprise entre do_3 et si_3 .
3. Relâcher les touches mi_0 , fa_0 et $fa^{\#}_0$.

* La hauteur tonale standard ($la_3 = 440$ Hz) est rétablie automatiquement à la mise sous tension.

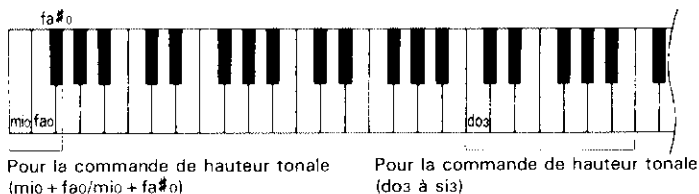
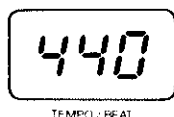

UTILISATION DE LA SECTION DE L'ACCOMPAGNEMENT

Accompagnement de rythme

Sélection d'un rythme

Le Piano Electronique Personnel offre 12 accompagnements de rythme différents (métronome y compris). Ces accompagnements peuvent être choisis par poussée sur le sélecteurs de voix/rythme approprié, tandis que la touche RHYTHM SELECT est maintenue enfoncée. Le témoin du rythme correspondant s'allume.

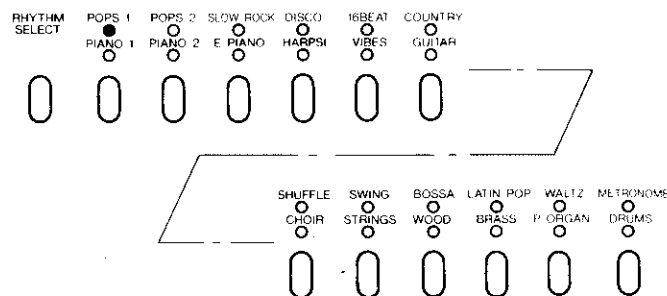

• A la mise sous tension initiale, le rythme POPS 1 est automatiquement choisi.

Réglage de l'intensité sonore du rythme

Le réglage RHYTHM VOLUME permet d'ajuster de manière indépendante le volume sonore du rythme, ce qui permet d'équilibrer au mieux le rythme et les notes jouées sur le clavier.

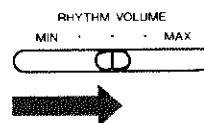

Réglage du tempo

Appuyer sur la touche TEMPO \blacktriangle pour accélérer le tempo et appuyer sur la touche TEMPO \blacktriangledown pour le ralentir. Le tempo sélectionné sur l'affichage TEMPO/BEAT, lorsqu'aucun rythme n'est en cours de reproduction, ou lorsque la touche TEMPO \blacktriangle ou \blacktriangledown est enfoncée si un rythme est reproduit.

Le tempo disponible varie entre 32 et 280 battements par minute. Le tempo de 120 est la valeur de tempo "par défaut" et il est automatiquement sélectionné à la mise sous tension. Chaque motif rythmique est aussi doté d'un tempo optimum qui peut être appelé à tout moment, par simple enclenchement simultané des touches TEMPO \blacktriangle et \blacktriangledown .

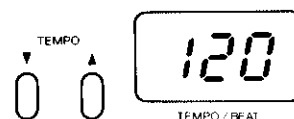

Valeurs de tempo

32 36 40 44 48 52 56 60 64 66 68 70 72 74
76 78 80 82 84 86 88 90 92 94 96 98 100 102
104 106 108 110 112 114 116 118 120 122 124 126 128 132
136 140 144 148 152 156 160 168 176 184 192 200 208 216
224 232 240 248 256 264 272 280

• Le tempo peut être ajusté avant le lancement de la lecture du rythme ou pendant que le rythme est en cours d'exécution.

Démarrage du rythme

Appuyer sur la touche START/STOP pour lancer immédiatement le rythme sélectionné, ou appuyer sur la touche SYNCHRO START/FILL IN si l'on veut que l'accompagnement commence à l'enclenchement de la première note sur le clavier (la section inférieure du clavier, c'est-à-dire la section située à la gauche du repère de séparation du clavier si un mode ABC est choisi). Lorsque la touche SYNCHRO START/FILL IN est enfoncée, les points de l'affichage TEMPO/BEAT se mettent à clignoter au tempo sélectionné. Pendant l'exécution du rythme, le nombre total des mesures jouées est indiqué sur l'affichage TEMPO/BEAT.



- Si la touche SYNCHRO START/FILL IN a été enfoncée mais que l'on n'a pas commencé à jouer, le mode départ automatique peut être annulé par une deuxième poussée sur la touche SYNCHRO START/FILL IN.
- Les trois points des DEL, situées au bas de l'affichage TEMPO/BEAT offrent une indication visuelle du tempo choisi de la manière suivante:

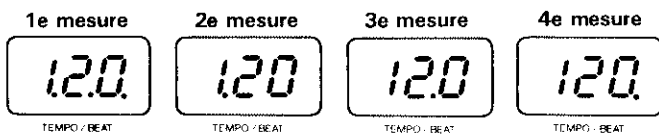

Si un rythme du type 3/4 est choisi, le point de la 4e mesure illustrée dans l'exemple ci-dessus n'apparaît pas sur l'affichage.

- Un rythme différent peut être choisi à tout moment, en maintenant la touche RHYTHM SELECT enfoncée et en appuyant sur un des sélecteurs de voix/rythme.

Ajout de motif de remplissage

Pour ajouter un motif de remplissage (variation rythmique) à tout moment pendant l'exécution du rythme, appuyer sur la touche SYNCHRO START/FILL IN. Les remplissages durent une mesure maximum, mais la longueur réelle dépend précisément du moment où, dans la mesure, la touche SYNCHRO START/FILL IN est enfoncée (c'est-à-dire que le remplissage est actif du point auquel la touche a été enfoncée, jusqu'à la fin de la mesure courante). Il est possible d'arrêter l'exécution du motif de remplissage avant la fin de la mesure en cours, en appuyant une deuxième fois sur la touche SYNCHRO START/FILL IN. Si la touche SYNCHRO START/FILL IN est maintenue enfoncée, le motif de remplissage va se répéter aussi longtemps que la touche n'est pas relâchée.



Arrêt du rythme

Tout motif rythmique reproduit peut être immédiatement interrompu par une poussée sur la touche START/STOP.



Accompagnement à la basse automatique

En plus de l'accompagnement rythmique, le Piano Electronique Personnel possède une fonction avancée d'accompagnement à la basse automatique, capable de fournir un fond de basse automatique et d'accords de différentes manières.

- Le nombre maximum des notes qui peuvent être jouées simultanément sur le Piano Electronique Personnel diminue lorsque la fonction d'accord à la basse automatique est utilisée.

Remarque: L'accompagnement à la basse automatique ne peut entrer en service si le mode multi-timbre est actif (voir à "Mode multi-timbre", page 46).

ACCOMPAGNEMENT A UN SEUL DOIGT

Le mode d'accompagnement SINGLE FINGER permet de produire un accompagnement merveilleusement orchestré, utilisant des accords majeurs, de septième, mineurs et de septième mineure, par enclenchement d'un minimum de touches de la section d'accord à la basse automatique du clavier (la section du clavier située à la gauche du repère de séparation). L'accompagnement à la basse et d'accord s'harmonise parfaitement au rythme couramment sélectionné.

1. Sélectionner le mode SINGLE FINGER

Appuyer sur le sélecteur d'accord à la basse automatique de sorte que le témoin SINGLE FINGER s'allume.



2. Sélectionner un rythme

Sélectionner le motif rythmique voulu comme à l'ordinaire. Bien que l'on puisse choisir la voix mélodique (clavier supérieur) à entendre par l'enclenchement d'un des sélecteurs de voix/rythme, le Piano Electronique Personnel détermine automatiquement les voix à utiliser pour l'accompagnement à la basse et d'accords en fonction du rythme choisi.

- Si le mode METRONOME est choisi, l'accompagnement réel sera une marche.

3. Lancer l'accompagnement

Appuyer sur la touche START/STOP ou sur la touche SYNCHRO START/FILL IN pour déterminer la manière dont l'accompagnement va débiter. Si la touche START/STOP est enfoncée, le rythme va démarrer immédiatement, sans accompagnement d'accords.

4. Appuyer sur une touche de la section d'accord à la basse automatique

Une poussée sur une des touches situées à la gauche du clavier (c'est-à-dire, dans la section d'accord à la basse automatique) provoque le démarrage de l'accord automatique et de l'accompagnement à la basse. Si l'on joue un "do", par exemple, un accompagnement en do majeur sera reproduit. Appuyer sur une autre touche de la section d'accord à la basse automatique pour choisir un nouvel accord. La touche enfoncée détermine toujours le "radical" de l'accord, comme "do" pour en accord en do.

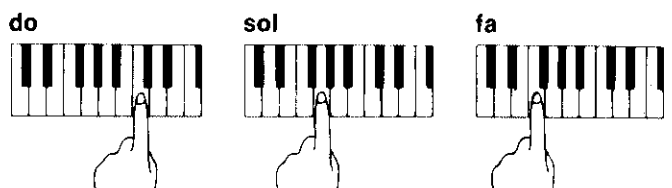

Exécution d'accords mineurs, de septième et de septième mineure

- Pour un accord mineur, appuyer sur la touche du radical et sur la première touche noire à sa gauche.

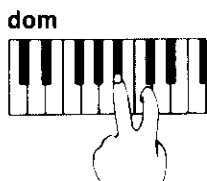

- Pour un accord de septième, appuyer sur la touche du radical et sur la première touche blanche à sa gauche.

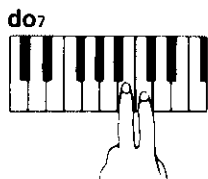

- Pour un accord de septième mineur, appuyer sur la touche du radical et sur la première touche blanche et la première touche noire à sa gauche.

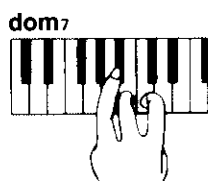

- L'accompagnement automatique se poursuit même si les doigts quittent les touches d'accord à la basse automatique. Lors du changement d'accord, appuyer uniquement sur les touches d'accord à la basse automatique.

5. Arrêt de l'accompagnement automatique

Appuyer sur la touche START/STOP pour arrêter l'accompagnement automatique.

- La touche SYNCHRO START/FILL IN peut servir, en mode d'accord à la basse automatique, à créer des variations de motifs exactement de la même manière que celle des motifs rythmiques (pour les détails, se reporter à "Ajout de motif de remplissage", page 41).

Réglage du volume sonore de l'accompagnement

Ajuster le volume sonore de l'accord à la basse automatique à l'aide du réglage ABC VOLUME. Le réglage RHYTHM VOLUME est utilisé pour ajuster le volume sonore du son du rythme, tandis que le réglage MASTER VOLUME est utilisé pour ajuster l'intensité sonore générale.

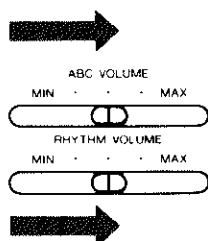

Réglage du tempo

Utiliser les réglages TEMPO pour ajuster le tempo d'accompagnement souhaité (se reporter à "Réglage du tempo", page 40).

La fonction d'annulation d'accord

Si l'on ne veut obtenir que le rythme et l'accompagnement à la basse sans les accords, appuyer sur la touche CHORD CANCEL (son témoin s'allume). Pour rappeler les accords, appuyer de nouveau sur la touche CHORD CANCEL de façon à ce que le témoin s'éteigne.

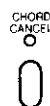

ACCOMPAGNEMENT A PLUSIEURS DOIGTS

Le mode FINGERED est idéal pour ceux qui savent déjà jouer des accords sur un clavier, du fait qu'il permet de produire des accords personnels pour la fonction d'accompagnement à la basse automatique.

1. Sélectionner le mode FINGERED

Appuyer sur la touche d'accord à la basse automatique jusqu'à ce que le témoin FINGERED s'allume.

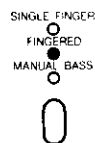

2. Sélectionner un rythme

Sélectionner le motif rythmique voulu comme à l'ordinaire. Bien que l'on puisse choisir la voix mélodique (clavier supérieur) à entendre par l'enclenchement d'un des sélecteurs de voix/rythme, le Piano Electronique Personnel détermine automatiquement les voix à utiliser pour l'accompagnement à la basse et d'accords en fonction du rythme choisi.

3. Lancer l'accompagnement

Appuyer sur la touche START/STOP ou sur la touche SYNCHRO START/FILL IN pour déterminer la manière dont l'accompagnement va débuter. Si la touche START/STOP est enfoncée, le rythme va démarrer immédiatement, sans accompagnement d'accords.

4. Jouer un accord sur la partie de l'accord à la basse automatique

Dès que l'on joue un accord (jusqu'à 4 notes) sur la partie d'accord à la basse automatique du clavier (c'est-à-dire, toute touche située à la gauche du repère de séparation) le Piano Electronique Personnel commence à jouer l'accord en même temps que le rythme sélectionné et une ligne de basse appropriée.

L'accompagnement se poursuit même si l'on relâche les touches de l'accord à la basse automatique. Lors du changement d'accord, veiller à relâcher toutes les touches avant de plaquer un nouvel accord.

Le Piano Electronique Personnel accepte les accords suivants:

- Majeur
- Mineur
- Septième majeure
- Septième mineure
- Septième mineure cinquième bémol
- Septième
- Septième quatrième suspendue
- Augmenté
- Diminué

Si une seule touche est enfoncée, elle sera considérée comme le radical d'un accord majeur. Autrement dit, si l'on n'appuie que sur une touche "do", un accompagnement en do majeur sera reproduit.

Si deux notes sont jouées, l'intervalle entre celles-ci détermine l'accord de la manière suivante:

Intervalle	Accord
Deuxième mineure	Septième majeure avec la note aiguë comme radical
Deuxième majeure	Septième avec la note aiguë comme radical
Troisième mineure	Mineur avec la note basse comme radical
Troisième majeure	Majeur avec la note basse comme radical
Quatrième parfaite	Majeur avec la note aiguë comme radical
Quatrième augmentée	Septième mineure cinquième bémolisée avec la note basse comme radical

- Toutes les opérations du mode FINGERED sont identiques à celles du mode SINGLE FINGER.

BASSE MANUELLE

Le mode MANUAL BASS permet de jouer deux voix à la fois - une voix de basse avec la main gauche et une autre voix avec la main droite. La voix de basse peut être jouée par les touches d'accord à la basse automatique, jusqu'au repère de séparation. Il est possible de sélectionner une voix (ou percussion) parmi les onze disponibles sur le Piano Electronique Personnel, sur la section supérieure du clavier, mais la voix de basse est déterminée par le rythme sélectionné.

1. Sélectionner le mode MANUAL BASS

Appuyer sur la touche d'accord à la basse automatique jusqu'à ce que le témoin MANUAL BASS s'allume.

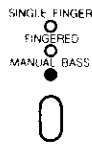

2. Sélectionner un rythme.

Si l'on envisage d'utiliser la fonction de MANUAL BASS pendant l'exécution du rythme souhaité, sélectionner le motif rythmique voulu comme à l'ordinaire. Lorsqu'on désire utiliser le mode MANUAL BASS sans lancer la reproduction d'un rythme, il est possible de sélectionner une nouvelle voix Bass en sélectionnant le rythme correspondant sans appuyer sur la touche START. Les voix de basse associées à chaque rythme sont énoncées ci-dessous.

Rythme	Voix de basse
POPS 1	Electric Bass 1
POPS 2	Electric Bass 1
SLOW ROCK	Electric Bass 1
DISCO	Electric Bass 2 (Slap Bass)
16 BEAT	Electric Bass 1
COUNTRY	Upright Bass 1
SHUFFLE	Electric Bass 1
SWING	Upright Bass 1
BOSSA	Upright Bass 1
LATIN POP	Upright Bass 2
WALTZ	Upright Bass 2
MARCH (METRONOME)	Brass Bass

3. Sélectionner une voix du clavier supérieur

Choisir une voix supérieure comme à l'ordinaire.

4. Ajuster l'équilibre du volume sonore

En mode MANUAL BASS, le volume sonore de la voix de basse du clavier inférieur est contrôlé par le réglage ABC VOLUME. Utiliser les réglages ABC VOLUME et MASTER VOLUME pour ajuster l'équilibre souhaité entre les voix supérieure et inférieure du clavier.

- En mode MANUAL BASS, le nombre maximum de notes qui peuvent être jouées simultanément se réduit si un rythme est en cours d'exécution.

LECTURE EN SOLO PERSONNALISEE

Cette fonction sophistiquée permet d'ajouter des notes d'harmonie et des arpèges harmonisés à une mélodie exécutée sur la partie haute du clavier, en fonction du style rythmique sélectionné.

- Lorsque la fonction SOLO STYLEPLAY est en service, il n'est possible que de jouer une seule note à la fois sur la partie haute du clavier.

1. Enclencher la fonction SOLO STYLEPLAY

Appuyer sur la touche SOLO STYLEPLAY. Le témoin de la touche s'allume pour indiquer que la fonction est activée. Le mode d'accord à la basse automatique SINGLE FINGER doigt est automatiquement choisi si aucun autre mode (à l'exception de FINGERED) n'est actuellement choisi.



2. Le cas échéant, choisir le mode FINGERED

Utiliser la touche d'accord à la basse automatique pour choisir le mode FINGERED si l'on préfère jouer ses propres accords.

3. Sélectionner le rythme souhaité

Sélectionner le rythme en maintenant la touche RHYTHM SELECT enfoncée et en appuyant sur une des touches de voix/rythme. Le rythme choisi détermine le type de l'accompagnement de lecture en solo personnalisée.

4. Jouer

Si un rythme n'est pas déjà en cours d'exécution, le mode SYNCHRO START est automatiquement choisi lorsque la touche SOLO STYLEPLAY est enfoncée, de sorte qu'il ne reste plus qu'à jouer les accords requis (à un seul doigt ou à plusieurs doigts) sur la partie basse du clavier, tout en jouant une ligne mélodique basse à une seule note sur la partie haute du clavier.

5. Arrêter l'accompagnement

Arrêter l'accompagnement en utilisant la touche START/STOP (et libérer la fonction SOLO STYLEPLAY le cas échéant, en appuyant de nouveau sur la touche SOLO STYLEPLAY de façon que son témoin s'éteigne).

- Quelques types de chanson s'harmonisant avec divers styles SOLO STYLEPLAY sont donnés en exemple ci-dessous.

POPS 1	Love Is Blue	SHUFFLE ..	Singin' In The Rain
POPS 2	Hey Jude	SWING	Red Roses For A
SLOW ROCK	Mr. Lonely		Blue Lady
DISCO	Watermelon Man	BOSSA ..	The Girl From Ipanema
16 BEAT	Night Birds	LATIN POP ..	Never On Sunday
COUNTRY	Jambalaya	WALTZ	Edelweiss
		MARCH ..	De Camptown Races

MEMOIRE DE PERFORMANCE

La mémoire de performance de l'YFP-70 comprend un enregistreur numérique permettant d'enregistrer et de reproduire tout ce qui est joué au clavier. Il est possible ainsi de tout simplement écouter sa propre interprétation, ou de jouer pendant la reproduction. L'enregistrement peut être effectué en utilisant n'importe quelle voix simple, n'importe quel rythme ou mode d'accord à la basse automatique.

- La mémoire de performance enregistre les données suivantes: notes jouées, sélection du rythme, actionnement de la pédale d'assourdissement, sélection de voix, mode d'accord à la basse automatique, le tempo initial et toutes les modifications de tempo effectuées pendant l'enregistrement, les remplissages, le volume sonore de la fonction d'accord à la basse automatique, du rythme et le mode de réverbération.
- La mémoire de performance permet d'enregistrer jusqu'à environ 1100 notes. Toutefois, ce nombre varie selon l'utilisation de la pédale d'assourdissement et d'autres facteurs.

- Les enregistrements effectués grâce à la mémoire de performance seront conservés dans la mémoire de l'YFP-70 pendant une semaine environ, même si l'alimentation de l'instrument est coupée pendant tout ce temps. Pour conserver les enregistrements plus longtemps en mémoire, ne pas oublier de mettre l'YFP-70 brièvement sous tension au moins une fois par semaine.

Remarque: Le mode d'enregistrement ne peut être activé lorsque l'YFP-70 est en mode multi-timbre (voir "Mode multi-timbre" du chapitre "FONCTIONS MIDI" de ce manuel, page 46).

Enregistrement

1. Mettre l'instrument en mode prêt à l'enregistrement

Appuyer sur la touche PERFORMANCE MEMORY REC. Ceci active le mode "prêt à l'enregistrement": la DEL REC s'allume et le métronome se met à jouer au tempo sélectionné.

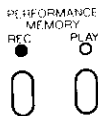

2. Régler le tempo

Avant de commencer véritablement à enregistrer, il est préférable de sélectionner un tempo sur lequel il sera facile de jouer (en utilisant les touches TEMPO ▲ et/ou ▼). Ajuster aussi la voix, le rythme et l'accompagnement automatique souhaités.

3. Lancer l'enregistrement

Comme le mode de démarrage synchronisé s'active immédiatement à l'enclenchement de la touche REC, l'enregistrement commence automatiquement dès que l'on commence à jouer. L'enregistrement peut aussi commencer par une poussée sur la touche START/STOP.

4. Arrêter l'enregistrement

Appuyer de nouveau sur la touche REC pour arrêter l'enregistrement. Il est également possible d'arrêter l'enregistrement en appuyant sur la touche PLAY. L'enregistrement s'arrête automatiquement lorsque la capacité de la mémoire de performance est atteinte et l'indication "FUL" apparaît sur l'affichage TEMPO/BEAT.

- Chaque fois qu'un nouvel enregistrement est effectué en utilisant la mémoire de performance, l'enregistrement précédent est automatiquement effacé. Cependant, le simple fait d'appuyer sur la touche REC n'efface pas les données précédentes.
- Il est possible d'effacer tout le contenu de la mémoire de performance en appuyant d'abord sur la touche REC, puis en enfonçant deux fois la touche START/STOP.

Reproduction

1. Appuyer sur la touche PLAY

L'enclenchement de la touche PLAY provoque l'allumage de son témoin et active le mode prêt à la lecture.



2. Lancer la lecture

Lancer la lecture en appuyant sur la touche START/STOP. Il est aussi possible de d'activer le mode de démarrage synchronisé en enfonçant la touche SYNCHRO START/FILL IN, puis en commençant à jouer sur le clavier pour véritablement lancer la lecture.

3. Jouer en même temps

Il est possible de jouer sur le clavier de l'YFP-70 toute voix disponible pendant la reproduction. A noter, cependant, que la limitation imposée par la polyphonie à 16 notes de l'YFP-70 joue toujours. En d'autres termes, le nombre total de notes reproduites par la mémoire de performance et jouées sur le clavier ne peut en aucun cas être supérieur à seize.

4. Arrêter la reproduction

La reproduction s'arrête automatiquement à la fin de l'enregistrement. Il est également possible de l'arrêter à tout moment en appuyant sur la touche PLAY, REC ou START/STOP. La reproduction s'arrête également si la touche DEMO est enfoncée.

FONCTIONS MIDI

Quelques mots sur l'interface MIDI

MIDI, de l'anglais "Musical Instrument Digital Interface" (interface numérique pour instruments de musique), est une interface de communication utilisée mondialement qui permet le partage de données musicales entre divers instruments ou appareils musicaux et la commande mutuelle de ces appareils. Ceci permet de créer des "systèmes" d'instruments et appareils MIDI offrant une plus grande souplesse et davantage de possibilités de commande qu'un instrument isolé. A titre d'exemple, la plupart des claviers MIDI (y compris bien sûr le Piano Electronique Personnel) transmettent via le connecteur MIDI OUT des données de note et de vélocité (réponse au toucher) chaque fois qu'une note est jouée sur le clavier. Si le connecteur MIDI OUT est relié au connecteur MIDI IN d'un second clavier (synthétiseur, etc.) ou d'un générateur de sons, comme par exemple l'expandeur sonore FM EMT-1 (qui est essentiellement un synthétiseur sans clavier), le second clavier ou le générateur de sons répondront avec précision aux notes jouées sur le clavier de transmission. Ceci signifie qu'il est possible de jouer effectivement de deux instruments en même temps, ce qui donne un son multi-instrumental d'une grande richesse.

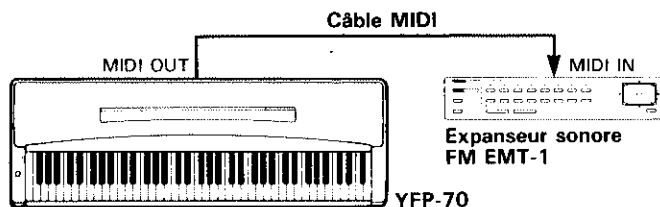

Le même type de transfert de données musicales est utilisé pour effectuer un enregistrement de séquence MIDI. Un enregistreur de séquence, comme par exemple l'unité de mémoire EMQ-1, peut être utilisé pour "enregistrer" les données MIDI transmises par le Piano Electronique Personnel. Lorsque les données enregistrées sont reproduites, le Piano Electronique Personnel joue automatiquement la séquence enregistrée dans ses moindres détails.

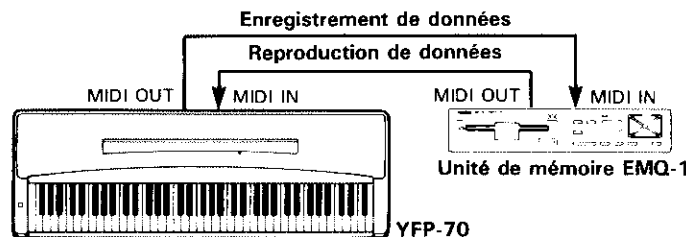

L'exemple donné ci-dessus n'est qu'un exemple extrêmement simple des innombrables possibilités d'utilisation offertes par l'interface MIDI. Le YFP-70 offre de nombreuses fonctions MIDI, ce qui permet de l'utiliser dans des systèmes MIDI relativement complexes.

Remarque: Utiliser toujours un câble MIDI de bonne qualité pour relier les bornes MIDI IN et MIDI OUT. Ne jamais utiliser un câble ayant une longueur supérieure à 15 m du fait que de tels câbles peuvent capter du bruit, ce qui peut provoquer des erreurs dans la transmission des données.

"Messages" MIDI transmis et reçus par le Piano Electronique Personnel

Les données (ou messages) MIDI transmises et reçues par le Piano Electronique Personnel YFP-70 sont les suivantes:

Données de note et de vélocité

Ces données disent au clavier de réception ou au générateur de sons de jouer une certaine note (spécifiée par un numéro de note MIDI) à un certain niveau dynamique (spécifié par une valeur de vélocité MIDI). Des données de note et de vélocité sont transmises par le Piano Electronique Personnel chaque fois qu'une touche de son clavier est enfoncée. Parallèlement, le générateur de sons AWM incorporé au Piano Electronique Personnel "joue" la note correspondante à la réception de données de note et de vélocité transmises par un appareil MIDI externe.

Numéros de changement de programme

Le YFP-70 transmet un numéro de changement de programme compris entre 0 et 11 chaque fois qu'un de ses sélecteurs de voix est sollicité. Ceci entraîne normalement la sélection, sur l'appareil MIDI récepteur, de la voix ou du programme ayant le numéro correspondant. Le Piano Electronique Personnel répond de la même manière et sélectionne automatiquement la voix appropriée lorsqu'il reçoit un numéro de changement de programme MIDI. Pour plus de renseignements sur l'activation et la désactivation de la réception et de la transmission de numéros de changement de programme voir "Changement de programme ON/OFF" à la page 46.

No.	VOIX	No.	VOIX
0	PIANO 1	6	CHOIR
1	PIANO 2	7	STRINGS
2	E. PIANO	8	WOOD
3	HARPSI	9	BRASS
4	VIBES	10	P.ORGAN
5	GUITAR	11	DRUMS

Les numéros de changement de programme suivants sont aussi acceptés lorsque le mode multi-timbre (décrit page 46) est actif.

No.	VOIX	No.	VOIX
12	UP.BASS 1	22	PIANO 1
13	UP.BASS 2	23	E.PIANO
14	EL.BASS 1	24	BANJO
15	EL.BASS 2	25	BRASS 2
16	SYN.BASS	26	STRINGS 2
17	BRASS BASS	27	DST.GUITAR
18	E.GUITAR 1	28	MARIMBA
19	E.GUITAR 2	29	SYN.BRASS
20	GUT GUITAR	30	J.ORGAN
21	JAZZ GUITAR		

Noméros de changement de commande

Les données de changement de commande produites par la pédale d'assourdissement sont transmises par le Piano Electronique Personnel chaque fois que la pédale est actionnée. Si l'appareil de réception est un générateur de sons ou un autre clavier, il répondra de la même manière que le générateur de sons incorporé au Piano Electronique Personnel lorsque sa pédale est actionnée. Le Piano Electronique Personnel reçoit et répond également aux données de changement de commande qu'il reçoit, ainsi qu'à d'autres données de changement de commande décrites sous le titre "FORMAT DES DONNEES MIDI" de ce manuel. Pour plus de renseignements sur l'activation et la désactivation de la réception et de la transmission de numéros de changement de commande voir "Changement de commande ON/OFF" à la page 46.

TABLEAU DES FONCTIONS MIDI

Fonction	Sélecteur de voix
Canal de transmission MIDI	PIANO 1
Canal de réception MIDI	PIANO 2
ES/HS local	E. PIANO
ES/HS de changement de programme	HARPSI
ES/HS de changement de réglage	VIBES
ES/HS de mode multi-timbre	GUITAR
ES/HS de mode d'envoi séparé	CHOIR
Horloge MIDI/interne	STRINGS
Transmission des données du panneau	WOOD
Vidage en bloc	BRASS

* Les fonctions MIDI énumérées ci-dessus sont activées en maintenant enfoncée la touche MIDI/TRANPOSE et en appuyant sur le sélecteur de voix correspondant. Des explications détaillées sont données aux pages suivantes. Un mode MIDI spécial, prévu pour utilisation interne Yamaha uniquement, peut être activé en maintenant enfoncée la touche MIDI/TRANPOSE et en appuyant sur le sélecteur P.ORGAN. Si ce mode est activé accidentellement (le témoin à DEL P.ORGAN s'allume pendant que la touche MIDI/TRANPOSE est maintenue enfoncée), le désactiver en maintenant enfoncée la touche MIDI/TRANPOSE et en appuyant à nouveau sur le sélecteur P.ORGAN (le témoin à DEL P.ORGAN devrait s'éteindre).

Sélection des canaux MIDI de transmission et de réception

Le système MIDI permet la transmission et la réception de données MIDI sur 16 canaux différents. Cette configuration à canaux multiples permet la commande sélective de certains instruments ou appareils connectés en série. Par exemple, un seul enregistreur de séquence MIDI peut être utilisé pour "jouer" de deux instruments ou de deux générateurs de sons différents. Un des instruments ou générateurs de sons peut être réglé pour ne recevoir que sur le canal 1 et l'autre, pour ne recevoir que sur le canal 2. Dans un tel cas, le premier instrument ou générateur de sons ne répondra qu'aux données transmises sur le canal 1 par l'enregistreur de séquence, alors que le second instrument ou générateur de sons ne répondra qu'aux données transmises sur le canal 2. Ceci permet à l'enregistreur de séquences de "jouer" deux morceaux complètement différents sur les instruments ou générateurs de sons récepteurs.

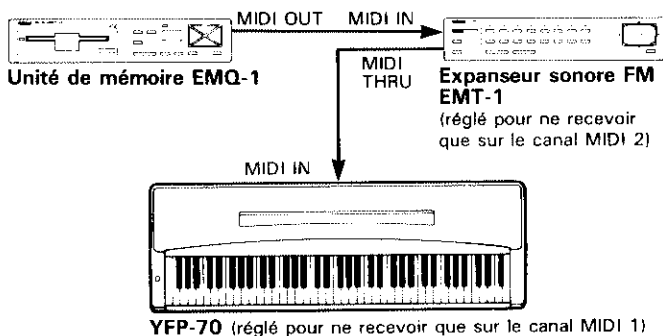

Dans n'importe quel système de commande MIDI, les canaux MIDI des appareils émetteurs et des appareils récepteurs doivent correspondre entre eux afin d'assurer un transfert correct des données. Le mode de réception "OMNI" est également prévu; ce mode permet la réception sur les 16 canaux MIDI. En mode OMNI, il n'est pas nécessaire de faire correspondre le canal de réception de l'appareil récepteur avec le canal de transmission de l'appareil émetteur (sauf en cas de réception de messages de mode).

Réglage des canaux MIDI du Piano Electronique Personnel

1. Appuyer sur la touche MIDI/TRANPOSE.
2. Appuyer sur le sélecteur de voix PIANO 1 si l'on souhaite régler le canal de transmission ou sur PIANO 2 pour régler le canal de réception.
3. Tout en maintenant la touche MIDI/TRANPOSE enfoncée, utiliser les touches TEMPO ▲ et ▼ pour choisir le canal MIDI souhaité et celui-ci est indiqué sur l'affichage TEMPO/BEAT. Lors du réglage du canal de réception, l'indication "ALL" indique le mode OMNI.
4. Libérer la touche MIDI/TRANPOSE.

Remarque: A la première mise sous tension, le canal MIDI de réception est en mode OMNI, tandis que le canal de transmission est réglé sur 1.

Commande locale ON/OFF

Le terme "commande locale" fait référence au fait que le clavier du Piano Electronique Personnel commande normalement le générateur de sons incorporé, ce qui permet de jouer directement les voix à partir du clavier. Ceci correspond au mode "commande locale ON" du fait que le générateur de sons incorporé est commandé localement par son propre clavier. La commande locale peut être désactivée afin que le clavier du Piano Electronique Personnel ne joue pas les voix internes, mais que les données MIDI soient malgré tout transmises, via la borne MIDI OUT, lorsque des notes sont jouées sur le clavier. Parallèlement, le générateur de sons incorporé répondra aux données MIDI reçues via le connecteur MIDI IN. Ceci signifie qu'un enregistreur de séquence MIDI externe, comme par exemple l'unité de mémoire Yamaha EMQ-1, peut commander les voix internes du Piano Electronique Personnel, alors qu'un générateur de sons externe tel que l'EMT-1 est commandé à partir du clavier du Piano Electronique Personnel.

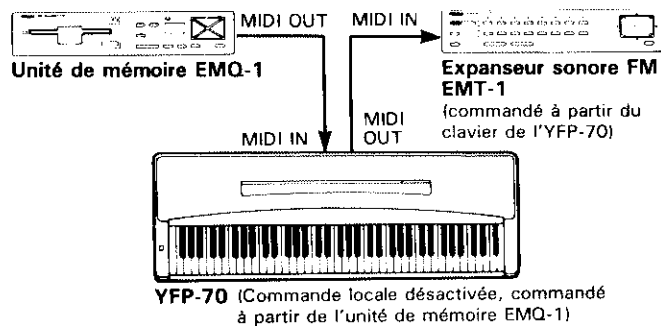

1. Maintenir la touche MIDI/TRANPOSE enfoncée.
2. Appuyer sur le sélecteur de voix E.PIANO. Si le témoin à DEL E.PIANO est allumé à la sollicitation du sélecteur de voix E.PIANO, la commande locale a été désactivée (OFF). Si le témoin à DEL E.PIANO n'est pas allumé à la sollicitation du sélecteur de voix E.PIANO la commande locale a été activée (ON).
3. Relâcher la touche MIDI/TRANPOSE.

Changement de programme ON/OFF

Normalement le Piano Electronique Personnel répond aux numéros de changement de programme qui lui sont transmis par un clavier ou autre appareil MIDI externe, ce qui entraîne la sélection de la voix correspondante. Le Piano Electronique Personnel transmet également un numéro de changement de programme MIDI chaque fois que l'un de ses sélecteurs de voix est sollicité, ce qui entraîne la sélection sur l'appareil MIDI externe de la voix ou du programme ayant le numéro correspondant, à condition que l'appareil soit réglé pour recevoir des numéros de changement de programme MIDI et y répondre. Cette fonction permet d'annuler la réception et la transmission de numéros de changement de programme MIDI afin que les voix puissent être sélectionnées sur le Piano Electronique Personnel sans affecter l'appareil MIDI externe et vice versa.

1. Maintenir la touche MIDI/TRANPOSE enfoncée.
2. Appuyer sur le sélecteur de voix HARPSI. Si le témoin à DEL HARPSI est allumé à la sollicitation du sélecteur de voix HARPSI, la réception/transmission de changement de programme a été désactivée. Si le témoin à DEL HARPSI n'est pas allumé à la sollicitation du sélecteur de voix HARPSI la réception/transmission de changement de programme a été activée.
3. Relâcher la touche MIDI/TRANPOSE.

Changement de commande ON/OFF

Normalement le Piano Electronique Personnel répond aux numéros de changement de commande qui lui sont transmis par un clavier ou autre appareil MIDI externe, ce qui permet de commander la voix sélectionnée du Piano Electronique Personnel au moyen des pédales et autres réglages de "commande" transmis par un appareil de commande. Le Piano Electronique Personnel transmet également des données de changement de commande MIDI chaque fois que sa pédale est actionnée. Cette fonction permet d'annuler la réception et la transmission de données de changement de commande MIDI, lorsqu'il n'est pas souhaitable que les voix du Piano Electronique Personnel soient affectées par les données de changement de commande transmises par un appareil MIDI externe et vice versa.

1. Maintenir la touche MIDI/TRANPOSE enfoncée.
2. Appuyer sur le sélecteur de voix VIBES. Si le témoin à DEL VIBES est allumé à la sollicitation du sélecteur de voix VIBES, la réception/transmission de changement de commande a été désactivée. Si le témoin à DEL VIBES n'est pas allumé à la sollicitation du sélecteur de voix VIBES, la réception/transmission de changement de programme a été activée.
3. Relâcher la touche MIDI/TRANPOSE.

Mode multi-timbre

Le mode multi-timbre est un mode spécial permettant de commander indépendamment les voix du Piano Electronique Personnel sur des canaux MIDI différents (1 à 10 et 15) au moyen d'un appareil MIDI externe, comme par exemple l'unité de mémoire Yamaha EMQ-1.

CANAL	VOIX
1	PIANO 1
2	E.PIANO
3	E.BASS
4	VIBES
5	GUITAR
6	STRINGS
7	BRASS
8	WOOD
9	UPRIGHT 1
10	HARPSI
15	RHYTHM

* Les instruments rythmiques de l'YFP-70 sont commandés via le canal MIDI 15. Les assignations de note des divers instruments rythmiques sont données ci-après.

ASSIGNATIONS DE NOTE D'INSTRUMENT RYTHMIQUE

Note (No de note MIDI)	Instrument
fa#4 (78)	RIM SHOT
sol4 (79)	BASS DRUM
sol#4 (80)	BRUSH
la4 (81)	SNARE DRUM NORMAL
la#4 (82)	HI-HAT CLOSED
si4 (83)	SNARE GATE ECHO
do5 (84)	TOM LOW
do#5 (85)	HI-HAT OPEN
rés (86)	TOM MIDDLE
ré#5 (87)	RIDE CYMBAL
mi5 (88)	TOM HIGH
fas (89)	ELECTRONIC TOM MIDDLE
fa#5 (90)	CRASH CYMBAL
sol5 (91)	ELECTRONIC TOM HIGH
sol#5 (92)	CABASA
las (93)	CONGA LOW
la#5 (94)	COWBELL
sis (95)	CONGA HIGH
do6 (96)	TIMBALE LOW
do#6 (97)	TAMBOURINE
ré6 (98)	TIMBALE HIGH
ré#6 (99)	TRIANGLE CLOSED
mi6 (100)	METRONOME
fa6 (101)	METRONOME
fa#6 (102)	TRIANGLE OPEN

Le mode multi-timbre peut être activé de la manière suivante:

1. Maintenir la touche MIDI/TRANPOSE enfoncée.
2. Appuyer sur le sélecteur de voix GUITAR. Si le témoin à DEL GUITAR est allumé à la sollicitation du sélecteur de voix GUITAR, le mode multi-timbre a été activé. Si le témoin à DEL GUITAR n'est pas allumé à la sollicitation du sélecteur de voix GUITAR, le mode multi-timbre a été désactivé.
3. Relâcher la touche MIDI/TRANPOSE.

Exemple pour le mode Multi-Timbre

Ci-dessous est un exemple de la manière d'utiliser le mode multi-timbre pour enregistrer trois morceaux différents sur l'unité de mémoire EMQ-1, ce qui permettra de jouer des voix différentes sur le Piano Electronique Personnel lors de la reproduction de ces morceaux.

1. Connecter l'EMQ-1 au Piano Electronique Personnel de la manière illustrée ci-dessous.

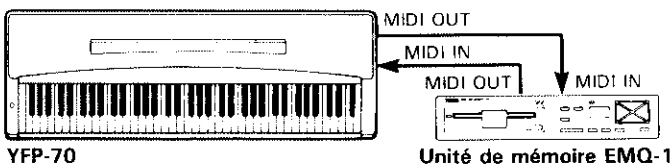

2. Sélectionner la première voix et le premier numéro de canal MIDI de transmission, puis enregistrer le premier morceau sur l'EMQ-1.
3. Activer le mode multi-timbre du Piano Electronique Personnel, puis sélectionner un autre canal MIDI de transmission et une autre voix et enregistrer le deuxième morceau sur l'EMQ-1 en utilisant sa fonction de surenregistrement.
4. Toujours en mode multi-timbre, sélectionner le troisième numéro de canal MIDI de transmission et la troisième voix et enregistrer le troisième morceau sur l'EMQ-1 en utilisant à nouveau sa fonction de surenregistrement.

5. Toujours en mode multi-timbre, reproduire l'enregistrement effectué sur l'EMQ-1. Les morceaux enregistrés seront reproduits en utilisant les voix sélectionnées pendant l'enregistrement, donnant ainsi un vrai son d'ensemble.

Mode d'envoi séparé

En mode d'envoi séparé, la partie inférieure du clavier du Piano Electronique Personnel (située en deçà du repère de séparation) transmet sur le canal MIDI 2 tandis que la partie supérieure transmet sur le canal réglé par la fonction de sélection de canal de transmission MIDI, décrite ci-dessus. Les données de la pédale d'assourdissement sont envoyées par les deux canaux.

Ceci permet aux différentes parties du clavier de contrôler différents générateurs de tonalité MIDI externes ou d'autres appareils.

1. Maintenir la touche MIDI/TRANPOSE enfoncée.
2. Appuyer sur le sélecteur de voix CHOIR. Si la DEL CHOIR est allumée lorsque le sélecteur de voix CHOIR est enclenché, ceci signifie que le mode d'envoi séparé est en service. Dans la négative, ceci signifie que le mode d'envoi séparé est mis hors service.
3. Relâcher la touche MIDI/TRANPOSE.

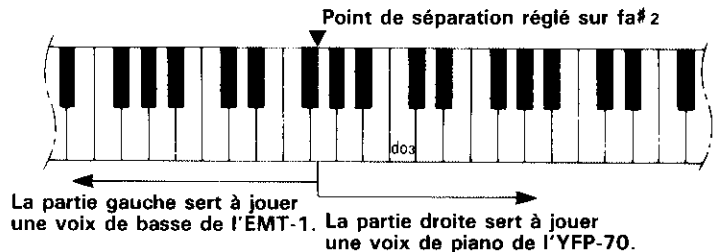
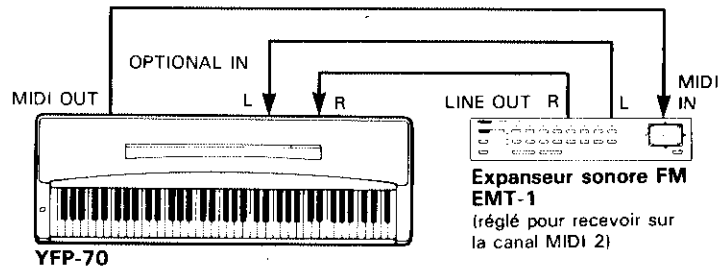

Sélection d'horloge MIDI/interne

Cette fonction détermine si la synchronisation du rythme et de la fonction de l'accompagnement automatique est contrôlée par l'horloge interne du Piano Electronique Personnel ou par un signal d'horloge MIDI externe transmis par un appareil externe raccordé au connecteur MIDI IN. Le mode d'horloge est automatiquement réglé sur INTERNAL (interne) à la mise sous tension.

1. Maintenir la touche MIDI/TRANPOSE enfoncée.
 2. Appuyer sur le sélecteur de voix STRINGS. Si la DEL STRINGS est allumée à la sollicitation du sélecteur de voix, le mode d'horloge vient d'être réglé sur EXTERNAL (mode externe). Si la DEL ne s'allume pas à la sollicitation du sélecteur de voix, le mode d'horloge vient d'être réglé sur INTERNAL (le mode interne).
 3. Relâcher la touche MIDI/TRANPOSE.
- Si le mode d'horloge est réglé sur EXTERNAL et qu'aucun signal n'est transmis par un appareil externe, le rythme, les fonctions d'accord à la basse automatique PIANO et autres fonctions demandant des signaux d'horloge resteront inopérantes.

Transmission des réglages du panneau

Cette fonction permet de transmettre tous les réglages de commande du Piano Electronique Personnel (voix sélectionnée, etc.) par le connecteur MIDI OUT. Ceci est particulièrement utile pour enregistrer des performances sur un enregistreur de séquence MIDI* qui sera utilisé pour commander le Piano Electronique Personnel lors de la reproduction. Le fait de transmettre les réglages de panneau du Piano Electronique Personnel et de les enregistrer, avant les données de performance proprement dites, sur un enregistreur de séquence MIDI permet de rétablir automatiquement ces réglages sur le Piano Electronique Personnel lorsque la performance est reproduite.

* L'unité de mémoire Yamaha EMQ-1 reçoit et enregistre automatiquement tous les réglages de panneau du Piano Electronique Personnel au début de chaque enregistrement, de sorte que cette fonction s'avère très pratique en cas d'utilisation d'un enregistreur de séquence autre que l'EMQ-1.

1. Maintenir la touche MIDI/TRANPOSE enfoncée.
2. Appuyer sur le sélecteur de voix WOOD.
3. Relâcher la touche MIDI/TRANPOSE.

Remarque: Le témoin WOOD reste allumé pendant la transmission.

Vidage en bloc des données MIDI

Cette fonction est utilisée pour transmettre les données contenues dans la mémoire de performance et dans la mémoire de réglage à une unité de mémoire MIDI telle que l'EMQ-1, ou à un enregistreur de séquence, ou un ordinateur compatible MIDI.

1. Maintenir la touche MIDI/TRANPOSE enfoncée.
2. Appuyer sur le sélecteur de voix BRASS.
3. Relâcher la touche MIDI/TRANPOSE.

Remarque: Le témoin BRASS reste allumé pendant la transmission des données.

Réception en bloc des données MIDI

L'YFP-70 reçoit automatiquement des données MIDI de réception en bloc en provenance d'un deuxième YFP-70 ou d'un autre appareil compatible. Après que les données ont été reçues correctement, "ooo" apparaît sur l'affichage TEMPO/BEAT. Si une erreur a lieu pendant la réception, l'indication "Err" apparaît sur l'affichage.

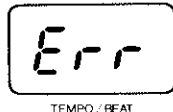
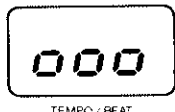

DEPISTAGE DES PANNES

Lorsque le Piano Electronique Personnel semble ne pas fonctionner correctement, vérifier les points suivants pour déterminer s'il est vraiment en panne.

1. Aucun son à la mise sous tension

Le cordon d'alimentation est-il correctement branché à une prise secteur? Vérifier le branchement avec soin. La commande MASTER VOLUME est-elle réglée à un niveau d'écoute suffisant?

2. Le Piano Electronique Personnel reproduit le son radio ou TV

Ceci peut se produire lorsqu'il y a une station émettrice très puissante dans la région. Dans un tel cas contacter un distributeur Yamaha.

3. Parasites intermittents

Ceci est généralement dû à la mise sous/hors tension d'appareils ménagers ou appareils électroniques alimentés par la même ligne secteur que le Piano Electronique Personnel.

4. Perturbation de la réception d'appareils radio ou TV situés près du Piano Electronique Personnel

Le Piano Electronique Personnel comprend des circuits numériques pouvant produire des bruits de radiofréquence. La solution est d'éloigner le Piano Electronique Personnel de l'appareil affecté ou vice-versa.

5. Distorsion du son lorsque le Piano Electronique Personnel est connecté à un système externe d'amplification/enceintes acoustiques

En cas de distorsion du son lorsque le Piano Electronique Personnel est connecté à une chaîne stéréo ou à un amplificateur, régler la commande de réglage du volume du Piano Electronique Personnel à un niveau ne produisant pas de distorsion du son.

OPTIONS ET MODULES EXPANSEURS

OPTIONS

Banc BC-7

Un banc stable et confortable dont le style s'harmonise parfaitement avec celui du Piano Electronique Personnel Yamaha.

Casque d'écoute stéréo HPE-5

Un casque d'écoute dynamique léger et à hautes performances, aux garnitures d'oreilles extrêmement douces.

Cordon de raccordement PCS-3

Pour raccorder le Piano Electronique Personnel à une chaîne stéréo ou autres équipements audio.

MODULES EXPANDEURS

Module sonore EMT-10..... Expandeur sonore AWM

Module sonore EMT-1..... Expandeur sonore FM

Module de mémoire EMQ-1..... Enregistreur de séquence

Boîtes à rythmes EMR-1..... Boîte à rythmes numérique

Module d'effet réverb EME-1..... Réverbération numérique

Ces modules expandeurs ultra-modernes peuvent augmenter d'une manière spectaculaire le champ musical du Piano Electronique Personnel.

REMARQUE: Certains modules peuvent ne pas être disponibles dans certaines régions.

FORMAT DES DONNEES MIDI

Si les données MIDI sont un sujet familier, ou si un ordinateur est utilisé pour contrôler le matériel musical par des messages MIDI produits par ordinateur, les données fournies dans ce chapitre doivent aider l'utilisateur à contrôler le Piano Electronique Personnel.

1. Marche/arrêt de note

Format des données: [9nH] → [kk] → [vv]

9nH = Evènement de marche/arrêt de note (n = numéro de canal)

kk = Numéro de note (28 à 103 = mio à sol6) transmission uniquement

kk = Numéro de note (21 à 108 = la-1 à do7) réception uniquement

vv = Vitesse (marche = 1 à 127, arrêt = 0)

* Le format [8nH] → [kk] → [vv] de l'évènement d'arrêt de note est également reconnu (réception uniquement).

2. MESSAGES DE MODE ET DE CHANGEMENT DE REGLAGE

Format de donnée: [BnH] → [cc] → [dd]

BnH = Evènement de réglage (n = numéro de canal)

cc = Numéro de réglage (ou numéro de message de mode)

dd = Valeur de réglage

cc	PARAMETER	dd
07H	Volume	0 = HS; 6FH = -3dB; 7FH = 0dB
0BH	Expression	0 = HS; 6FH = -3dB; 7FH = 0dB
40H	Pédale d'assourdissement	0 à 3FH = HS; 40H à 7FH = ES
43H	Pédale douce	0 à 3FH = HS; 40H à 7FH = ES
79H	Réinitialisation de toutes les réglages	0
7AH	Local ES/HS	0 = HS; 7FH = ES
7BH	Toutes notes HS	0
7CH	OMNI HS/Toutes notes HS	0
7DH	OMNI ES/Toutes notes HS	0

* 43H, 79H, 7AH, 7BH, 7CH et 7DH sont pour la réception uniquement.

3. CHANGEMENT DE PROGRAMME

Format de donnée: [CnH] → [dd]

CnH = Evènement de programme (n = numéro de canal)

dd = Numéro de programme

dd	VOIX	dd	VOIX
00H	PIANO 1	06H	CHOIR
01H	PIANO 2	07H	STRINGS
02H	E.PIANO	08H	WOOD
03H	HARPSI	09H	BRASS
04H	VIBES	0AH	P.ORGAN
05H	GUITAR	0BH	DRUMS

Les numéros de changement de programme sont aussi acceptés lorsque le mode multi-timbre (décrit page 46) est en service.

dd	VOIX	dd	VOIX
0CH	UP.BASS 1	16H	PIANO 1
0DH	UP.BASS 2	17H	E.PIANO
0EH	EL.BASS 1	18H	BANJO
0FH	EL.BASS 2	19H	BRASS 2
10H	SYN.BASS	1AH	STRINGS 2
11H	BRASS BASS	1BH	DST.GUITAR
12H	E.GUITAR 1	1CH	MARIMBA
13H	E.GUITAR 2	1DH	SYN.BRASS
14H	GUT GUITAR	1EH	J.ORGAN
15H	JAZZ GUITAR		

* Aucun changement de voix n'a lieu lorsque dd > 0BH.

* Lorsque le mode multi-timbre est activé, les numéros de changement de programme reçus sur le canal 15 sélectionnent les motifs rythmiques suivants au lieu des voix.

dd	MOTIFS RYTHMIQUES	dd	MOTIFS RYTHMIQUES
00H	POPS 1	08H	BOSSANOVA
01H	POPS 2	09H	LATIN POP
02H	SLOW ROCK	0AH	WALTZ
03H	DISCO	0BH	METRONOME
04H	16BEAT	61H	Temps 2/4, pas de rythme
05H	COUNTRY	62H	Temps 3/4, pas de rythme
06H	SHUFFLE	63H	Temps 4/4, pas de rythme
07H	SWING		

4. MESSAGES DE SYSTEME EN TEMPS REEL

Détection active (FEH)

Transmis tous les 200 millisecondes. Lorsque ce message n'est pas reçu après plus de 400 millisecondes, une désactivation de note (NOTE OFF) se produit.

5. MESSAGES EXCLUSIFS DE SYSTEME

• Généralités

FORMAT DE DONNEE: [F0H] → [43H] → [73H] → [21H] → [nn] → [F7H]

43H = ID YAMAHA

73H = ID CLAVIER UNIQUE

20H = ID YFP-70

nn = 02H: Horloge interne (réception uniquement)

nn = 03H: Horloge externe (réception uniquement)

nn = 13H: Multi-timbre ES

nn = 15H: Multi-timbre HS

nn = 7nH: Réception de changement de canal (n = n° de canal)

nn = 50H: Accélération du tempo

nn = 51H: Ralentissement du tempo

nn = 52H: Tempo original

• Changement de numéro de rythme

FORMAT DE DONNEE: [F0H] → [43H] → [73H] → [21H] → [11H] → [0nH] → [15H] → [YY] → [F7H]

YY = 0-0BH: Panneau des motifs rythmiques

YY = 61H: Pas de rythme 2/4

YY = 62H: Pas de rythme 3/4

YY = 63H: Pas de rythme 4/4

• Changement de réverbération

FORMAT DE DONNEE: [F0H] → [43H] → [73H] → [21H] → [11H] → [0nH] → [59H] → [YY] → [F7H]

YY = 0: HS

YY = 01H: ROOM

YY = 02H: HALL 1

YY = 03H: HALL 2

• Vidage du panneau

FORMAT DE DONNEE: [F0H] → [43H] → [xn] → [ff] → ... [F7H]

x=0, ff=7 CH: Vidage des données du panneau. Les données du panneau suivent 7CH.

x=2, ff=7 CH: Les données du panneau demandent une transmission.

• Vidage en bloc

FORMAT DE DONNEE: [F0H] → [43H] → [73H] → [21H]* → [0xH] ... [F7H]

x=7: Demande de vidage en bloc

x=6: Transmission du vidage en bloc

* 01H et 1BH également acceptés (demande de vidage en bloc uniquement).

• Toutes les données MIDI disponibles pour un usage général sont mentionnées ci-dessus.

SPECIFICATIONS TECHNISCHE DATEN SPÉCIFICATIONS ESPECIFICACIONES

- * Specifications subject to change without notice.
- * Änderungen ohne Vorankündigung vorbehalten.
- * Sous toute réserve de modification des caractéristiques sans préavis.
- * Especificaciones sujetas a cambios sin previo aviso.

	YFP-70
KEYBOARD	76 KEYS (E0 ~ G6)
VOICE SELECTORS	PIANO 1/2, E.PIANO, HARPSICHORD, VIBES, GUITAR, CHOIR, STRINGS, WOOD, BRASS, P.ORGAN, DRUMS
RHYTHM SELECTORS & CONTROLS	POPS 1/2, SLOW ROCK, DISCO, 16BEAT, COUNTRY, SHUFFLE, SWING, BOSSA, LATIN POP, WALTZ, METRONOME (MARCH), RHYTHM SELECT, RHYTHM VOLUME, START/STOP, SYNCHRO START/FILL IN, TEMPO ▲/▼, TEMPO/BEAT DISPLAY
ABC CONTROLS	ABC VOLUME, SINGLE FINGER, FINGERED, MANUAL BASS, CHORD CANCEL
KEYBOARD PERCUSSION	RIM SHOT, BASS DRUM, BRUSH, SNARE DRUM NORMAL, HI-HAT CLOSED SYNTH SNARE DRUM, TOM LOW, HI-HAT OPEN, TOM MID, RIDE CYMBAL, TOM HIGH, SYNTH TOM MID, CRASH CYMBAL, SYNTH TOM HIGH, CABASA, CONGA LOW, COWBELL, CONGA HIGH, TIMBALE LOW, TAMBOURINE, TIMBALE HIGH, TRIANGLE CLOSED, METRONOME, TRIANGLE OPEN
REVERB	ROOM, HALL 1/2
PERFORMANCE MEMORY	REC, PLAY
OTHER CONTROLS	MASTER VOLUME, MIDI/TRANPOSE, SOLO STYLEPLAY, DEMO
JACKS/CONNECTORS	HEADPHONES, OPTIONAL IN L/R, OPTIONAL OUT L/R, MIDI IN/OUT, DAMPER
INPUT & OUTPUT	OPTIONAL OUT: 600 Ω / 1 ~ 4 Vpp OPTIONAL IN: 22 kΩ / - 10 dBm (for nominal output level)
MAIN AMPLIFIER	20 W (10 W × 2)
SPEAKERS	16 cm (6-2/7") × 2
DIMENSIONS (W × H × D)	1157 × 396 × 759 mm (45-6/9" × 15-3/5" × 28-8/9")
WEIGHT	23.5 kg (51-4/5 lbs.)

NAME PLATE LOCATION: The Model, Serial Number, Power requirements, etc., are indicated on this plate. You should note the model, serial number and the date of purchase in the spaces provided below and retain this manual as a permanent record of your purchase.

Model _____
Serial No. _____
Purchase Date _____

LAGE DES TYPENSCHILDS: Modellbezeichnung, Seriennummer, Betriebsstrom etc, sind auf dem Typenschild angegeben. Tragen Sie Modellbezeichnung, Seriennummer und Kaufdatum in die unten vorhandenen Felder ein und bewahren Sie dieses Handbuch als permanenten Kaufbeleg auf.

Modell _____
Seriennummer _____
Kaufdatum _____

EMPLACEMENT DE LA PLAQUE SIGNALÉTIQUE: Le modèle, le numéro de série, l'alimentation requise et autres paramètres sont indiqués sur cette plaque. Inscrivez le modèle, le numéro de série et la date de l'achat dans l'espace prévu cidessous et conservez le mode d'emploi à titre d'enregistrement permanent de l'achat.

Modèle _____
N° de série _____
Date de l'achat _____

UBICACION DE LA PLACA DE CARACTERISTICAS: En esta placa se indican el modelo, el número de serie, la tensión de alimentación, etc. Anote el modelo, el número de serie, y la fecha de adquisición en los espacios ofrecidos a continuación, y guarde este manual como registro permanente de su adquisición.

Modelo _____
N.º de serie _____
Fecha de adquisición _____

Function	Transmitted	Recognized	Remarks
Basic Default	: 1	: 1	
Channel Changed	: 1-16	: 1-16	
Mode Default	: 3	: 1	
Mode Messages	: X	: OMNION, OMNIOFF	
	: *****	: X	
Note	: 28-103	: 21-108	
Number : True voice	: *****	: 21-108	
Velocity Note on	: 0 9nH, v=1-127	: 0 v=1-127	
Velocity Note off	: X 9nH, v=0	: X	
After Key's	: X	: X	
Touch Ch's	: X	: X	
Pitch Bender	: X	: X	
Control Change			
	07 : X	0	: Volume *1
	11 : X	0	: Expression
	64 : 0	0	: Damper
	67 : X	0	: Soft Pedal
	121 : X	0	: Reset All : Controllers
Program Change : True #	: 0 0-11 *4	: 0 0-11 *3 *2	
	: *****	: 0-11	
System Exclusive	: 0	: 0	
System : Song Pos	: X	: X	
System : Song Sel	: X	: X	
Common : Tune	: X	: X	
System : Clock	: 0	: 0	
Real Time:Commands	: 0	: 0	
Aux : Local ON/OFF	: X	: 0	
Aux : All Notes OFF	: X	: 0 (123-125) *5	
Mes- : Active Sense	: 0	: 0	
sages:Reset	: X	: X	
Notes	*1 = transmit if multi-timbre mode is on *2 = receive 0-30 if multi-timbre is on *3 = ch15(rhythm) receive 0-11 97-99, if multi-timbre is on *4 = ch15(rhythm) transmit 0-11, if multi-timbre is on *5 = receive (123) if omni off		
Mode 1	: OMNI ON, POLY	Mode 2	: OMNI ON, MONO
Mode 3	: OMNI OFF, POLY	Mode 4	: OMNI OFF, MONO
		0	: Yes
		X	: No

FCC INFORMATION (U.S.A.)

1. IMPORTANT NOTICE: DO NOT MODIFY THIS UNIT!

This product, when installed as indicated in the instructions contained in this manual, meets FCC requirements. Modifications not expressly approved by Yamaha may void your authority, granted by the FCC, to use the product.

2. IMPORTANT: When connecting this product to accessories and/or another product use only high quality shielded cables. Cable/s supplied with this product **MUST** be used. Follow all installation instructions. Failure to follow instructions could void your FCC authorization to use this product in the USA.

3. NOTE: This product has been tested and found to comply with the requirements listed in FCC Regulations, Part 15 for Class "B" digital devices. Compliance with these requirements provides a reasonable level of assurance that your use of this product in a residential environment will not result in harmful interference with other electronic devices. This equipment generates/uses radio frequencies and, if not installed and used according to the instructions found in the users manual, may cause interference harmful to the operation of other electronic devices. Compliance with FCC regulations does not guarantee that interference will not occur in all installations. If this product is found to be the source of interference, which can be determined by turning the unit "OFF" and "ON", please try to eliminate the problem by using one of the following measures:

Relocate either this product or the device that is being affected by the interference.

Utilize power outlets that are on different branch (circuit breaker or fuse) circuits or install AC line filter/s.

In the case of radio or TV interference, relocate/reorient the antenna. If the antenna lead-in is 300 ohm ribbon lead, change the lead-in to co-axial type cable.

If these corrective measures do not produce satisfactory results, please contact the local retailer authorized to distribute this type of product. If you can not locate the appropriate retailer, please contact Yamaha Corporation of America, Electronic Service Division, 6600 Orangethorpe Ave, Buena Park, CA90620

The above statements apply **ONLY** to those products distributed by Yamaha Corporation of America or its subsidiaries.

WARNING: CHEMICAL CONTENT NOTICE!

The solder used in the manufacture of this product contains LEAD. In addition, the electrical/electronic and/or plastic (where applicable) components may also contain traces of chemicals found by the California Health and Welfare Agency (and possibly other entities) to cause cancer and/or birth defects or other reproductive harm.

DO NOT REMOVE ANY ENCLOSURE COMPONENTS! There are no user serviceable parts inside. All service should be performed by a service representative authorized by Yamaha to perform such service.

IMPORTANT MESSAGE: Yamaha strives to produce products that are both user safe and environmentally "friendly". We sincerely believe that our products meet these goals. However, in keeping with both the spirit and the letter of various statutes we have included the messages shown above and others in various locations in this manual.

* This applies only to products distributed by YAMAHA CORPORATION OF AMERICA.

Wichtiger Hinweis für die Benutzung in der Bundesrepublik Deutschland.

Bescheinigung des Importeurs

Hiermit wird bescheinigt, daß der/die/das

Electronic Piano Typ: YFP-70

(Gerät, Typ, Bezeichnung)

in Übereinstimmung mit den Bestimmungen der
VERFÜGUNG 1046/84

(Amtsblattverfügung)

funk-entstört ist.

Der Deutschen Bundespost wurde das Inverkehrbringen dieses Gerätes angezeigt und die Berechtigung zur Überprüfung der Serie auf Einhaltung der Bestimmungen eingeräumt.

Yamaha Europa GmbH

Name des Importeurs

• Dies bezieht sich nur auf die von der Yamaha Europa GmbH vertriebenen Produkte.

CANADA

THIS DIGITAL APPARATUS DOES NOT EXCEED THE "CLASS B" LIMITS FOR RADIO NOISE EMISSIONS FROM DIGITAL APPARATUS SET OUT IN THE RADIO INTERFERENCE REGULATION OF THE CANADIAN DEPARTMENT OF COMMUNICATIONS.

LE PRESENT APPAREIL NUMERIQUE N'EMET PAS DE BRUITS RADIOELECTRIQUES DEPASSANT LES LIMITES APPLICABLES AUX APPAREILS NUMERIQUES DE LA "CLASSE B" PRESCRITES DANS LE REGLEMENT SUR LE BROUILLAGE RADIOELECTRIQUE EDICTE PAR LE MINISTERE DES COMMUNICATIONS DU CANADA.

- This applies only to products distributed by Yamaha Canada Music Ltd.
- Ceci ne s'applique qu'aux produits distribués par Yamaha Canada Musique Ltée.

Dette apparat overholder det gældende EF-direktiv vedrørende radiostøj.

Cet appareil est conforme aux prescriptions de la directive communautaire 87/308/CEE.

Diese Geräte entsprechen der EG-Richtlinie 82/499/EWG und/oder 87/308/EWG.

This product complies with the radio frequency interference requirements of the Council Directive 82/499/EEC and/or 87/308/EEC.

Questo apparecchio è conforme al D.M.13 aprile 1989 (Direttiva CEE/87/308) sulla soppressione dei radiodisturbi.

Este producto está de acuerdo con los requisitos sobre interferencias de radio frecuencia fijados por el Consejo Directivo 87/308/CEE.

YAMAHA CORPORATION

YAMAHA