



REMOTE CONTROLLER

RC-SREV1

Owner's Manual

Mode d'emploi

Bedienungsanleitung

Manual de Instrucciones

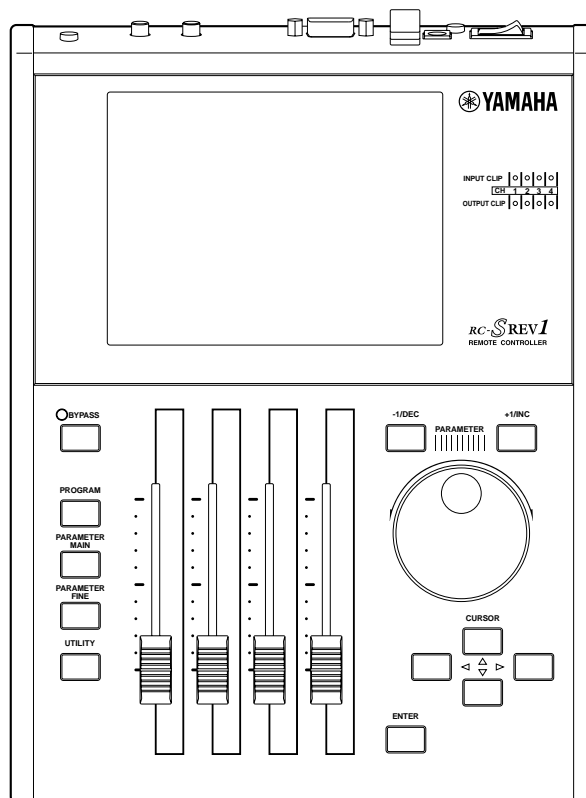

FCC INFORMATION (U.S.A.)

1. **IMPORTANT NOTICE: DO NOT MODIFY THIS UNIT!** This product, when installed as indicated in the instructions contained in this manual, meets FCC requirements. Modifications not expressly approved by Yamaha may void your authority, granted by the FCC, to use the product.
2. **IMPORTANT:** When connecting this product to accessories and/or another product use only high quality shielded cables. Cable/s supplied with this product **MUST** be used. Follow all installation instructions. Failure to follow instructions could void your FCC authorization to use this product in the USA.
3. **NOTE:** This product has been tested and found to comply with the requirements listed in FCC Regulations, Part 15 for Class "B" digital devices. Compliance with these requirements provides a reasonable level of assurance that your use of this product in a residential environment will not result in harmful interference with other electronic devices. This equipment generates/uses radio frequencies and, if not installed and used according to the instructions found in the users manual, may cause interference harmful to the operation of other electronic devices. Compliance with FCC regulations does not guarantee that interference will not occur in all installations. If this product is found to be the source of interference, which can be determined by turning the unit "OFF" and "ON", please try to eliminate the problem by using one of the following measures: Relocate either this product or the device that is being affected by the interference. Utilize power outlets that are on different branch (circuit breaker or fuse) circuits or install AC line filter/s. In the case of radio or TV interference, relocate/reorient the antenna. If the antenna lead-in is 300 ohm ribbon lead, change the lead-in to coaxial type cable. If these corrective measures do not produce satisfactory results, please contact the local retailer authorized to distribute this type of product. If you can not locate the appropriate retailer, please contact Yamaha Corporation of America, Electronic Service Division, 6600 Orangethorpe Ave, Buena Park, CA 90620

The above statements apply **ONLY** to those products distributed by Yamaha Corporation of America or its subsidiaries.

Important Information

Read the following before using the RC-SREV1

Warnings

- Do not subject the unit to extreme temperatures, humidity, direct sunlight, or dust, which could be a potential fire or electrical shock hazard.
- Do not allow water to enter the unit or allow it to get wet. Fire or electrical shock may result.
- Connect the power cord or AC adapter only to an AC outlet of the type stated in this *Owner's Manual* or as marked on the unit. Failure to do so is a fire and electrical shock hazard.
- Hold the power-cord plug or AC adapter when disconnecting from an AC outlet. Never pull the cord. A power cord damaged through pulling is a potential fire and electrical shock hazard.
- Do not touch the power plug or AC adapter with wet hands. Doing so is a potential electrical shock hazard.
- Do not place heavy objects, including the unit, on top of the power cord. A damaged power cord is a fire and electrical shock hazard. In particular, be careful not to place heavy objects on a power cord covered by a carpet.
- Do not place a container with liquid or small metal objects on top of this unit. Liquid or metal objects inside this unit are a fire and electrical shock hazard.
- Do not scratch, bend, twist, pull, or heat the power cord. A damaged power cord is a fire and electrical shock hazard.
- If the power cord is damaged (e.g., cut or a bare wire is exposed), ask your dealer for a replacement. Using the unit with a damaged power cord is a fire and electrical shock hazard.
- Do not plug several pieces of equipment into the same AC outlet. This may overload the AC outlet, and could be a fire or electrical shock hazard. It may also affect the performance of some equipment.
- If you notice any abnormality, such as smoke, odor, or noise, or if a foreign object or liquid gets inside the unit, turn it off immediately. Remove the power cord or AC adapter from the AC outlet and consult your dealer for repair. Using a unit in this condition is a fire and electrical shock hazard.
- Do not place small objects on top of the unit. Metal objects falling inside is a fire and electrical shock hazard.
- If a foreign object or water gets inside the unit, turn it off immediately. Remove the power cord or AC adapter from the AC outlet and consult your dealer for repair. Using a unit in this condition is a potential fire and electrical shock hazard.
- If the unit is dropped or the cabinet damaged, turn off the power, remove the power plug or AC adapter from the AC outlet, and contact your dealer. If you continue using the unit without heeding this instruction, fire or electrical shock may result.
- Do not remove the unit covers. You could receive an electrical shock. If you think internal inspection, maintenance, or repair is necessary, contact your dealer.
- Do not attempt to modify the unit. This is a potential fire and electrical shock hazard.

Cautions

- Turn off all audio equipment when connecting to the unit, and use only cables of the type specified in this *Owner's Manual*.
- If you plan not to use the unit for a long period of time, remove the power cord or AC adapter from the AC outlet. Leaving the unit connected is a potential fire hazard.
- Do not use benzene, thinner, cleaning detergent, or a chemical cloth to clean the unit. Use only a soft, dry cloth.
- If the unit is stored in a cold place (e.g., overnight in a car), and then moved to a warmer environment, or if the temperature rises sharply, condensation may form inside the unit, which may affect performance. In this case, the unit should be allowed to acclimatize for about one hour before use.

Interference

The RC-SREV1 uses high-frequency digital circuits that may cause interference on radio and television equipment located nearby. If interference is a problem, relocate the affected equipment.

RC-SREV1 Exclusion of Certain Responsibility

Manufacturer, importer, or dealer shall not be liable for any incidental damages including personal injury or any other damages caused by improper use or operation of the RC-SREV1.

Package Contents

The RC-SREV1 package contains the following items:

- RC-SREV1 Remote Controller
- Remote cable (20 meter)
- This *Owner's Manual*

Contact your Yamaha dealer if something is missing.

Trademarks

ADAT MultiChannel Optical Digital Interface is a trademark and ADAT and Alesis are registered trademarks of Alesis Corporation. Intel and Pentium are registered trademarks and MMX is a trademark of Intel Corporation. PCMCIA is a registered trademark of the Personal Computer Memory Card International Association. Tascam Digital Interface is a trademark and Tascam and Teac are registered trademarks of Teac Corporation. Windows is a trademark and MS-DOS is a registered trademark of Microsoft Corporation. Yamaha is a trademark of Yamaha Corporation. All other trademarks are the property of their respective holders and are hereby acknowledged.

Copyright

No part of the RC-SREV1 software or this *Owner's Manual* may be reproduced or distributed in any form or by any means without the prior written authorization of Yamaha Corporation.

© 2000 Yamaha Corporation. All rights reserved.

Yamaha Web Site

Information about the RC-SREV1, related products, and other Yamaha professional audio equipment is available on the Yamaha Professional Audio Web site at:

<<http://www.yamaha.co.jp/product/proaudio/homeenglish/>>.

About this Manual

This *Owner's Manual* briefly explains the RC-SREV1 Remote Controller. A full explanation can be found in the SREV1 *Owner's Manual*, which covers both the SREV1 Sampling Reverberator and the RC-SREV1 Remote Controller.

Keep this manual in a safe place for future reference!

Touring the RC-SREV1

RC-SREV1 Control Surface

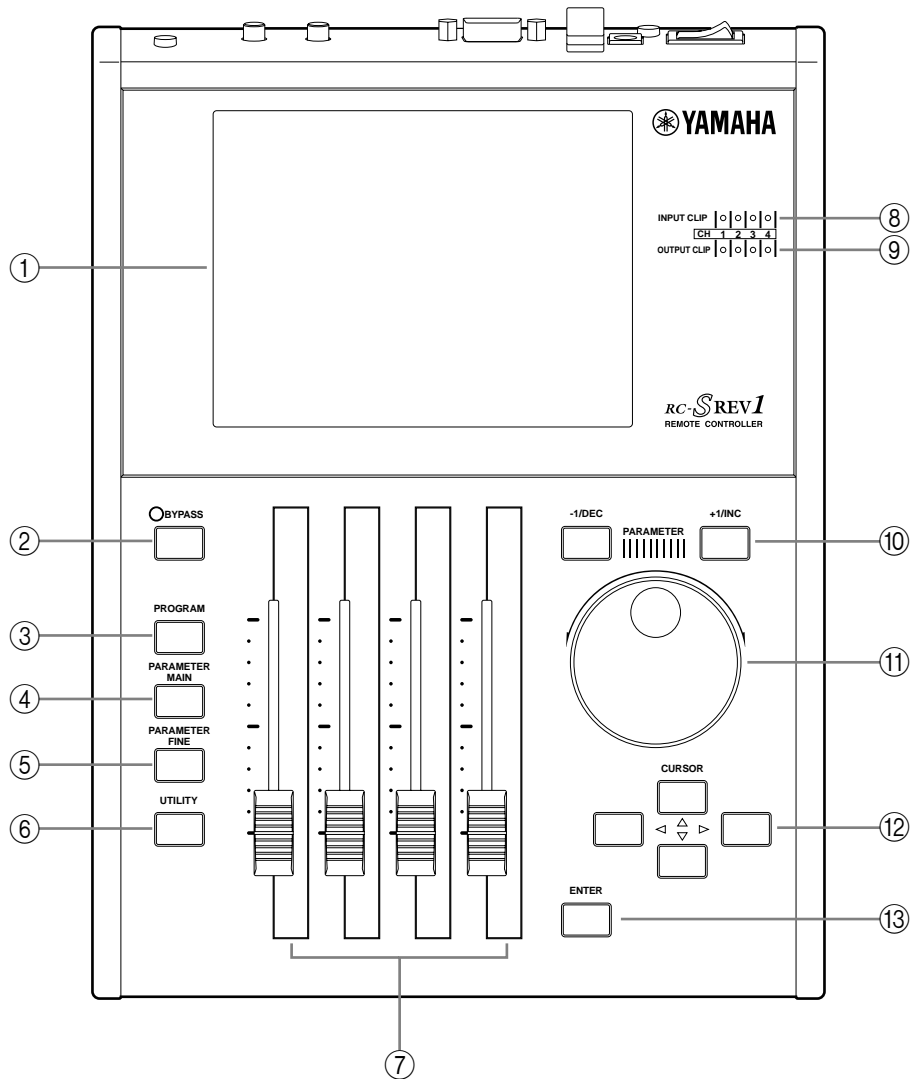

- ① **Display**
See “RC-SREV1 Display” on page 6 for more information.
- ② **BYPASS button & indicator**
This button is used to bypass the SREV1. The BYPASS indicator lights up when the SREV1 is bypassed.
- ③ **PROGRAM button**
This button selects the Program, Library, and Project pages.
- ④ **PARAMETER MAIN button**
This button selects the Main 1 and Main 2 pages.

-
- ⑤ **PARAMETER FINE button**
This button selects the Rev, Pre EQ, and Post EQ pages.
 - ⑥ **UTILITY button**
This button selects the Setup, DIO, Meter I/O, and MIDI pages.
 - ⑦ **Motorized faders**
These four 60-mm motorized faders are for adjusting parameter values and input and output levels.
 - ⑧ **INPUT CLIP indicators**
There are four INPUT CLIP indicators, one for each channel, which light up when the corresponding channel's input signal is clipping.
 - ⑨ **OUTPUT CLIP indicators**
There are four OUTPUT CLIP indicators, one for each channel, which light up when the corresponding channel's output signal is clipping.
 - ⑩ **-1/DEC & +1/INC buttons**
These buttons work in parallel with the DATA wheel and are used for selecting programs or projects and setting parameter values. Use the [-1/DEC] button to decrease a value; the [+1/INC] button to increase it.
 - ⑪ **DATA wheel**
This wheel is used for selecting programs or projects and setting parameter values. Turn it clockwise to increase a value; counterclockwise to decrease it.
 - ⑫ **Cursor buttons (◀ / ▶ / ▲ / ▼)**
These buttons are used to maneuver the cursor around the display pages in order to select buttons and parameters. The left (◀) button moves the cursor to the left; the right (▶) button moves it to the right; the up (▲) button moves it up; the down (▼) button moves it down.
 - ⑬ **ENTER button**
This button is used to execute functions and set options and parameters.
-

RC-SREV1 Display

This large 320 x 240 dot display, with fluorescent backlight and adjustable brightness and contrast controls, displays the various program, parameter, and utility pages, system status, and signal level meters. As well as showing parameter values numerically, reverb and EQ parameters are displayed graphically, so you can see settings at a glance.

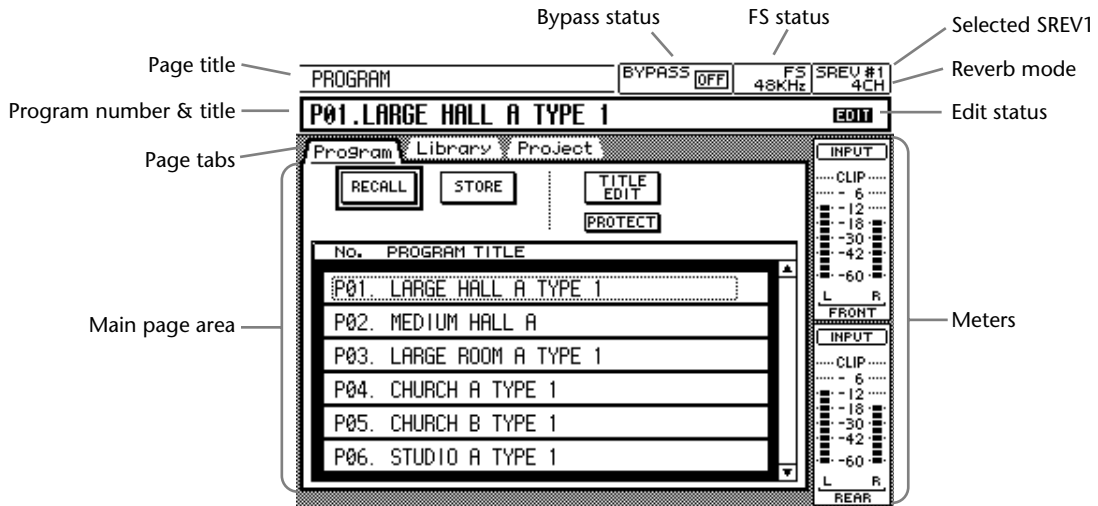

Page title—This is the title of the currently selected page.

Program number & title—This is the number and title of the current program. In 2-channel x2 mode, two numbers and titles are displayed, one for program A, the other for program B. Program numbers appear only when programs are recalled or stored in Quick memory. They do not appear when programs are loaded from a drive (i.e., Internal Card, PC Card, or CD-ROM).

Page tabs—Pages are grouped as program, parameter main, parameter fine, and utility, and these tabs show the titles of the pages available in each group.

Main page area—The various program, parameter, and utility pages appear here.

Bypass status—The status of the Bypass function appears here: ON (SREV1 bypassed) or OFF. See “Bypassing the SREV1” on page 40 of the SREV1 Owner’s Manual for more information.

FS status—The SREV1 sampling rate is displayed here—48 kHz or 44.1 kHz—and whether or not it’s locked to the selected wordclock source—LOCK or UNLOCK.

Selected SREV1—This is the SREV1 currently selected for control from the RC-SREV1.

Reverb mode—This is the current Reverb mode: 2CH, 4CH, or 2CHX2.

Edit status—The Edit status indicator shows whether or not the current reverb program has been edited since it was recalled. If it has, the word “EDIT” appears (the letter “E” appears in 2-channel x2 mode).

Meters—In 2-channel mode, input and output meters for the left and right channels are displayed here. In 4-channel mode, meters for the front-left, front-right, rear-left, and rear-right channels are displayed. In 2-channel x2 mode, meters for the A-left, A-right, B-left, and B-right channels are displayed. For the 4-channel and 2-channel x2 modes, you can choose to display input or output meters.

Fader status—The status of each fader appears along the bottom of the display. For pages selected with the [PARAMETER MAIN] button, the names of the parameters assigned to the faders appear, and for pages selected with the [PARAMETER FINE] button, the channel names appear, as shown below.

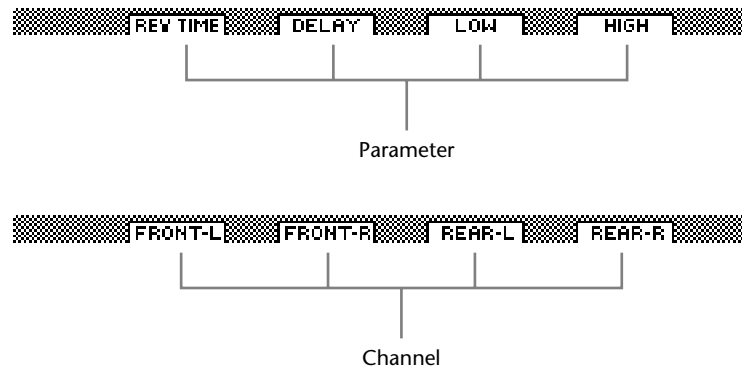

RC-SREV1 Rear Panel

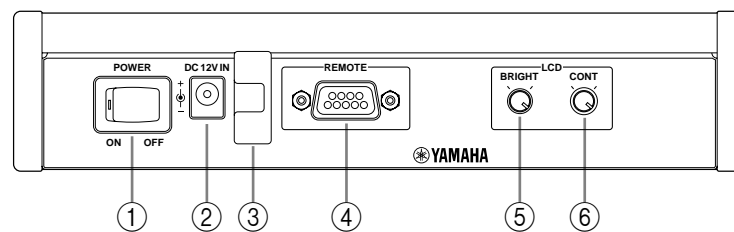

① POWER switch

This switch is used to turn on the power to the RC-SREV1. Power is supplied by the SREV1 via the remote cable, or an optional AC adapter. See “Turning On & Off the RC-SREV1” on page 8 for more information.

② DC 12V IN connector

An optional AC adapter can be connected here (necessary when a custom-made remote cable is used). See “Using an Optional RC-SREV1 AC Adapter” on page 8 for more information.

③ Adapter cable clip

This clip is used to secure the optional AC adapter’s cable in order to prevent accidental disconnection. See “Using an Optional RC-SREV1 AC Adapter” on page 8 for more information.

④ REMOTE port

This 9-pin D-sub connector is used to connect the RC-SREV1 to the SREV1 with the remote cable supplied with the RC-SREV1. See “Connecting the RC-SREV1 Remote Controller” on page 22 of the SREV1 Owner’s Manual for more information.

⑤ BRIGHT control

This control is used to adjust the brightness of the display. See “Adjusting the RC-SREV1 Brightness & Contrast” on page 9 for more information.

⑥ CONT control

This control is used to adjust the contrast of the display. See “Adjusting the RC-SREV1 Brightness & Contrast” on page 9 for more information.

Turning On & Off the RC-SREV1

Note: In general, set the RC-SREV1 POWER switch to the ON position and use the SREV1 POWER switch to turn on and off the system. When using a custom-made remote cable, and an optional AC adapter, if the RC-SREV1 is turned on before the SREV1, the SREV1 must be turned on within 50 seconds. During this time the message “COULD NOT COMMUNICATE WITH SREV1. CHECK THE CABLE CONNECTION AND SREV1’S POWER. THEN TURN ON RC-SREV1 AGAIN.” appears. Therefore, turn on the RC-SREV1 after the SREV1.

- 1 To turn on the RC-SREV1, set its [POWER] switch to the ON position.

The startup screen appears, and after communication is established between the SREV1 and RC-SREV1, the Program page appears.

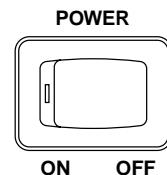

- 2 To turn off the RC-SREV1, set its [POWER] switch to the OFF position.

The RC-SREV1 receives its power from the SREV1 via the remote cable, so if it doesn't come on, make sure that the remote cable is connected properly and that the SREV1 is turned on.

Using an Optional RC-SREV1 AC Adapter

The remote cable, which carries power from the SREV1 to the RC-SREV1, is 20 meters in length. Since the power loss in longer cables would be too great, an optional Yamaha PA-6 AC power supply adapter (12 V DC) is required to power the RC-SREV1 when using remote cables over 20 meters in length. A wiring diagram for making custom remote cables is available on page 10. See your Yamaha dealer for more information.

The optional Yamaha PA-6 AC power supply adapter should be connected to the DC 12V IN connector on the rear of the RC-SREV1.

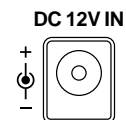

Loop the AC adapter cable around cable clip, shown here, to prevent accidental disconnection.

Warning: Use only the Yamaha PA-6 AC power supply adapter with the RC-SREV1. Using any other AC adapter may cause a fault, leading to a buildup of heat, fire, or an electrical shock hazard.

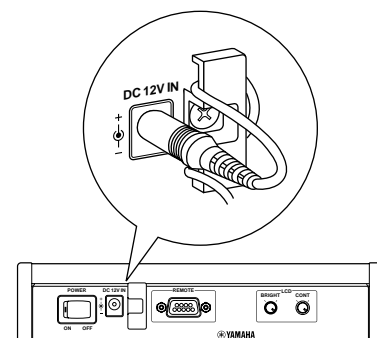

Adjusting the RC-SREV1 Brightness & Contrast

Both the brightness and contrast of the RC-SREV1 display can be adjusted to suit your working environment or personal preference.

- 1 Use the **CONT** control to set the display contrast.
Contrast adjusts the balance between pixels that are on and those that are off.
- 2 Use the **BRIGHT** control to set the display brightness.
Brightness adjusts the strength of the display's backlight.

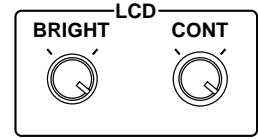

Specifications

General

Display		320 x 240 dot graphical LCD with fluorescent backlight and contrast and brightness controls
Controls	Control Surface	Data wheel 60 mm motorized fader x4
	Rear Panel	BRIGHT, CONT
Buttons	Control Surface	BYPASS, PROGRAM, PARAMETER MAIN, PARAMETER FINE, UTILITY, -1/DEC, +1/INC, CURSOR (◀ / ▶ / ▲ / ▼), ENTER
	Rear Panel	POWER switch
Indicators		BYPASS, INPUT CLIP x4, OUTPUT CLIP x4
Power requirements		12 V DC
Power consumption		7.2 W
Dimensions (W × H × D)		206 × 66.3 × 276.7 mm (8.1 x 2.6 x 10.9 inches)
Weight		2.05 kg (4.51 lbs)
Free-air operating temperature		0° C to 45° C (32° F to 113° F)
Supplied accessories		20 meter remote cable
Options		AC adapter (Yamaha PA-6)

Control I/O

Connection	Format	Level	Connector
REMOTE	—	RS-422	9-pin D-sub (female)
DC 12V IN	—	12 V DC	2.1 mm mini power type

Remote Cable Wiring Diagram

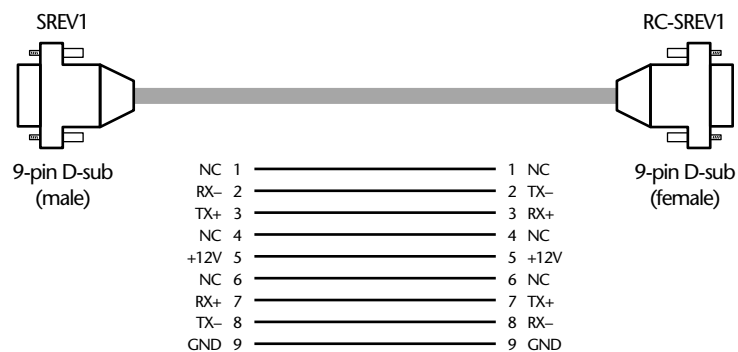

Note that if the resistance of the +12V or GND line between the two connectors is more than 1.5Ω, the optional Yamaha PA-6 AC adapter should be used to power the RC-SREV1.

Note also that the screws used to secure the D-sub connectors to the SREV1 and RC-SREV1 must be metric. Readily available D-sub connectors typically come with securing screws with an imperial thread, which cannot be used. The securing screws on the D-sub connectors on the supplied remote cable are metric.

Dimensions

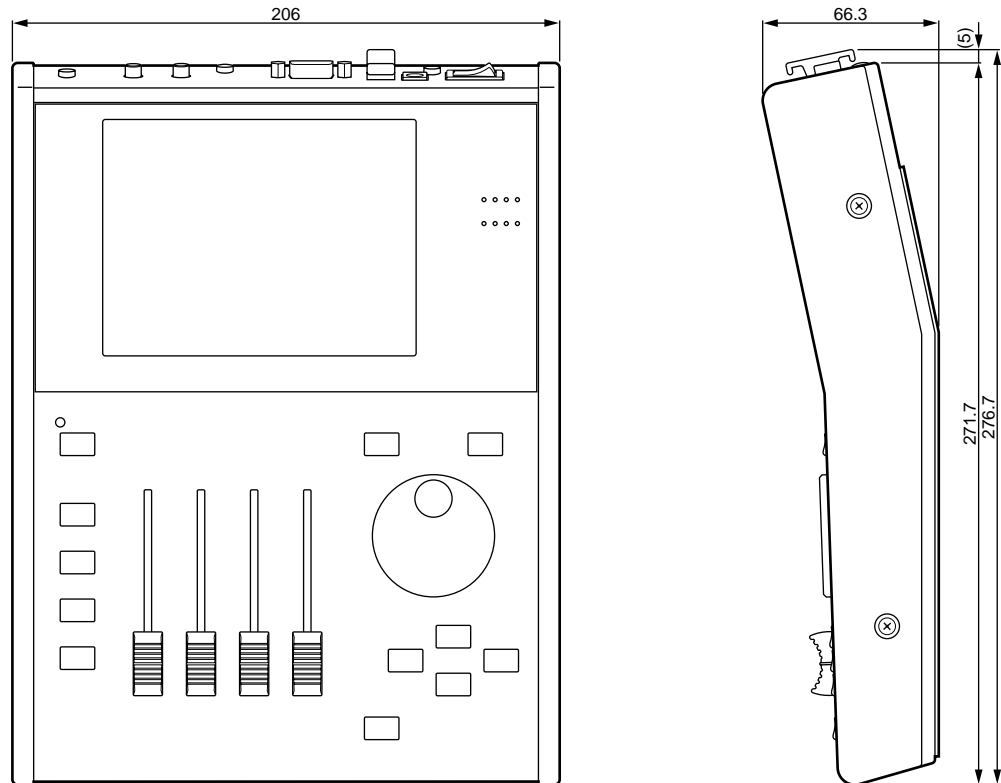

Units: mm

Specifications and external appearance subject to change without notice.

For European Model

Purchaser/User Information specified in EN55103-1 and EN55103-2.

Conformed Environment: E1, E2, E3 and E4



YAMAHA

Commande à distance

RC-SREV1

Mode d'emploi

Informations importantes

Veillez lire ce qui suit avant d'utiliser la RC-SREV1

Avertissements

- Ne placez pas l'appareil à un endroit soumis à des températures excessives (froides ou chaudes) ou en plein soleil. Cela pourrait déclencher un incendie.
- Ne laissez pas d'eau pénétrer dans l'appareil et évitez de le mouiller. Il y a risque d'électrocution.
- Branchez le câble d'alimentation ou l'adaptateur à une prise secteur adéquate (voyez le *Mode d'emploi* ou l'appareil lui-même), faute de quoi cela pourrait causer une électrocution voire un incendie.
- Tirez sur la fiche lorsque vous débranchez le câble d'alimentation ou l'adaptateur de la prise secteur. Ne tirez jamais sur le câble. Vous endommageriez le cordon et risqueriez de causer une électrocution voire un incendie.
- Ne maniez pas la fiche du cordon d'alimentation ou de l'adaptateur avec des mains mouillées. Il y a risque d'électrocution.
- Ne placez pas d'objets lourds, à commencer par l'appareil lui-même, sur le câble d'alimentation. Un câble d'alimentation endommagé peut causer une électrocution voire un incendie. Soyez particulièrement prudent lorsque le câble passe sous une carpe.
- Ne posez pas de récipient contenant des liquides ou de petits objets métalliques sur l'appareil. Si un liquide ou des objets métalliques pénètrent dans l'appareil, il y a risque d'incendie ou d'électrocution.
- Evitez de griffer, plier, tordre, tirer ou chauffer le câble d'alimentation. Un câble d'alimentation endommagé peut causer une électrocution voire un incendie.
- Si le câble d'alimentation est endommagé (cisailé ou à nu), demandez un nouveau câble à votre revendeur. L'utilisation de l'appareil avec un câble en mauvais état pourrait causer une électrocution voire un incendie.
- Ne branchez pas plusieurs appareils sur la même prise de courant. Il y a risque de surcharge, ce qui peut provoquer une électrocution voire un incendie. Cela peut également nuire aux performances de certains appareils.
- Si vous remarquez la moindre anomalie, telle que de la fumée, une odeur ou un bruit bizarre, ou si un corps étranger ou du liquide est entré dans l'appareil, débranchez immédiatement le cordon d'alimentation ou l'adaptateur de la prise de courant et consultez votre revendeur pour faire réparer l'appareil. L'usage de l'appareil dans cet état peut causer une électrocution voire un incendie.
- Ne placez pas de petits objets sur la RC-SREV1. La chute d'objets métalliques à l'intérieur de l'appareil pourrait causer une électrocution voire un incendie.
- Si un corps étranger ou du liquide est entré dans l'appareil, coupez-le immédiatement et débranchez le cordon d'alimentation ou l'adaptateur de la prise de courant. Consultez votre revendeur pour faire réparer l'appareil. L'usage de l'appareil dans cet état peut causer une électrocution voire un incendie.
- En cas de chute de l'appareil ou si le boîtier est endommagé, coupez l'alimentation, débranchez le cordon d'alimentation ou l'adaptateur et contactez votre revendeur. L'usage de l'appareil dans cet état peut causer une électrocution voire un incendie.

- Ne démontez pas les panneaux de l'appareil. Vous risquez une électrocution. Si vous estimez qu'il est nécessaire de le contrôler, de l'entretenir ou de le réparer, veuillez consulter votre revendeur.
- N'essayez pas de modifier l'appareil. Il y a risque d'électrocution et d'incendie.

Précautions

- Coupez tous les appareils audio lorsque vous les branchez à l'appareil et servez-vous exclusivement des câbles mentionnés dans ce *Mode d'emploi*.
- Si vous pensez ne pas utiliser l'appareil pendant un certain temps, débranchez le cordon d'alimentation ou l'adaptateur de la prise secteur. Vous éviterez un risque d'incendie.
- N'utilisez pas de benzène, de diluant, de détergent ou de tissu imprégné de produit chimique pour nettoyer l'appareil. Servez-vous uniquement d'un chiffon sec et doux.
- Si l'appareil est déménagé d'un endroit froid (après une nuit dans un véhicule, par exemple) vers un endroit plus chaud, ou si la température grimpe rapidement, il peut y avoir formation de condensation à l'intérieur de l'appareil, ce qui peut affecter son fonctionnement. Dans ce cas, attendez une heure environ pour amener l'appareil à température.

Interférences

La RC-SREV1 se sert de circuits numériques à haute fréquence qui peuvent causer des interférences avec des récepteurs de radio ou télévision placés à proximité. Si c'est le cas, éloignez les appareils.

Exclusion de certaines responsabilités avec la RC-SREV1

Le fabricant, l'importateur ou le revendeur ne pourra pas être tenu responsable de quel que dommage accidentel que ce soit, y compris des blessures ou tout autre dommage causé par un usage ou une manipulation inadéquate de la RC-SREV1.

Contenu de l'emballage

L'emballage de la RC-SREV1 contient les objets suivants:

- Commande à distance RC-SREV1
- Câble de commande à distance (20 mètres)
- Ce *Mode d'emploi*

Veillez contacter votre revendeur Yamaha si un article manque.

Marques commerciales

ADAT MultiChannel Optical Digital Interface est une marque commerciale; ADAT et Alesis sont des marques déposées de Alesis Corporation. Intel et Pentium sont des marques déposées et MMX est une marque commerciale de Intel Corporation. PCMCIA est une marque déposée de Personal Computer Memory Card International Association. Tascam Digital Interface est une marque commerciale et Tascam et Teac sont des marques déposées de Teac Corporation. Windows est une marque commerciale de Microsoft Corporation. Yamaha est une marque commerciale de Yamaha Corporation. Toutes les autres marques commerciales sont la propriété de leur détenteurs respectifs et reconnues telles par la présente.

Copyright

Il est interdit de reproduire ou de distribuer sous quelque forme que ce soit, en tout ou en partie le logiciel ou le *Mode d'emploi* de la RC-SREV1 sans l'autorisation écrite préalable de Yamaha Corporation.

© 2000 Yamaha Corporation. Tous droits réservés.

Site internet Yamaha

Vous trouverez des informations concernant la RC-SREV1, les produits connexes et tout autre appareil audio professionnel de Yamaha sur le site internet Yamaha Professional Audio à l'adresse suivante:

<<http://www.yamaha.co.jp/product/proaudio/homeenglish/>>.

A propos de ce mode d'emploi

Ce *Mode d'emploi* décrit brièvement la commande à distance RC-SREV1. Vous trouverez une explication plus complète dans le *Mode d'emploi* du SREV1 qui couvre le réverbérateur échantillonneur SREV1 et la commande à distance RC-SREV1.

Veillez conserver ce manuel pour toute référence ultérieure.

Description de la RC-SREV1

Surface de contrôle de la RC-SREV1

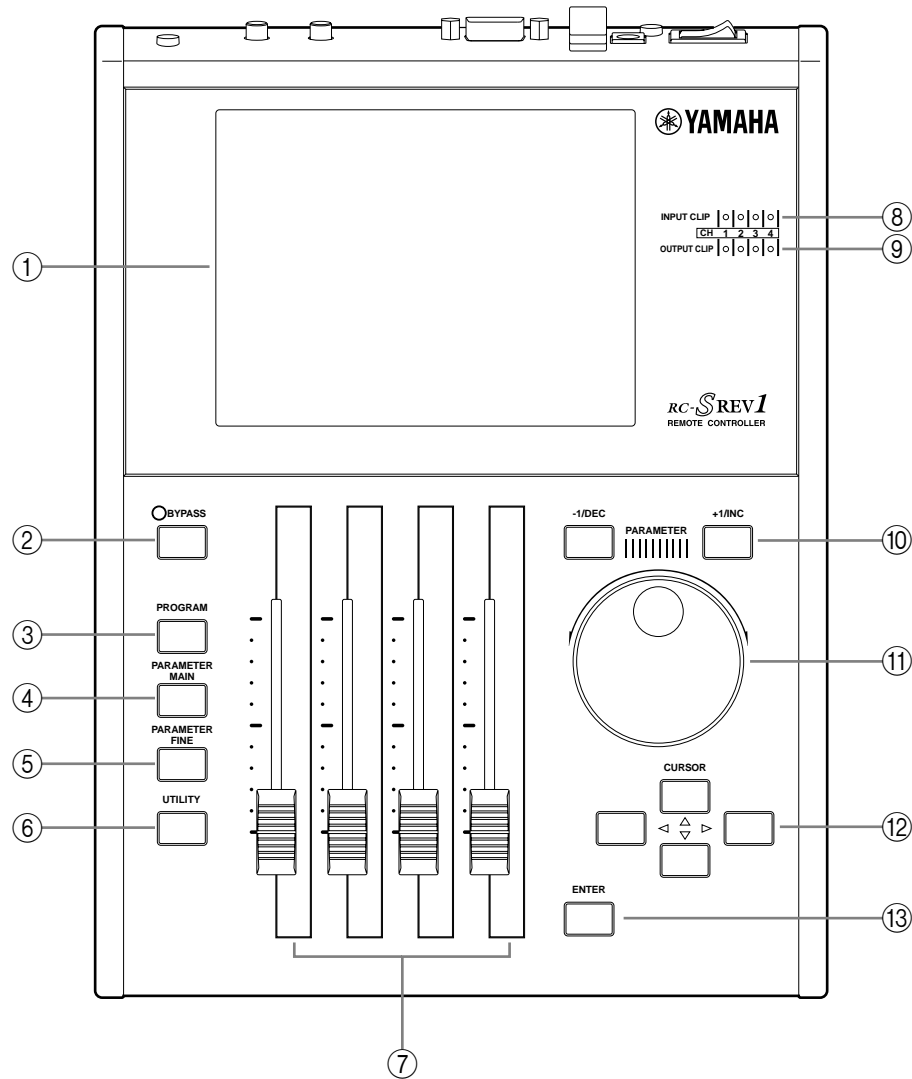

① **Ecran**

Voyez “Ecran de la RC-SREV1” à la page 7 pour en savoir davantage.

② **Touche et témoin BYPASS**

Cette touche permet de contourner le SREV1. Le témoin BYPASS s’allume lorsqu’il y a contournement.

③ **Touche PROGRAM**

Cette touche sélectionne les pages PROGRAM, Library et Project.

④ **Touche PARAMETER MAIN**

Cette touche sélectionne les pages MAIN 1 et MAIN 2.

⑤ **Touche PARAMETER FINE**

Cette touche sélectionne les pages Rev, Pre EQ et Post EQ.

- ⑥ **Touche UTILITY**
Cette touche sélectionne les pages Setup, DIO, METER IN/OUT et MIDI.
- ⑦ **Curseurs motorisés**
Ces quatre curseurs motorisés de 60 mm permettent de régler les valeurs de paramètres ainsi que les niveaux d'entrée et de sortie.
- ⑧ **Témoins INPUT CLIP**
Il y a quatre témoins INPUT CLIP, un pour chaque canal. Ils s'allument lorsque le signal d'entrée du canal correspondant sature.
- ⑨ **Témoins OUTPUT CLIP**
Il y a quatre témoins OUTPUT CLIP, un pour chaque canal. Ils s'allument lorsque le signal de sortie du canal correspondant sature.
- ⑩ **Touches -1/DEC & +1/INC**
Ces touches fonctionnent en parallèle avec la molette DATA et permettent de sélectionner des programmes ou des projets et de régler les valeurs de paramètres. La touche [-1/DEC] diminue la valeur tandis que la touche [+1/INC] l'augmente.
- ⑪ **Molette DATA**
Cette molette permet de sélectionner des programmes ou des projets et de régler les valeurs de paramètres. Tournez-la vers la droite pour augmenter la valeur et dans l'autre sens pour la diminuer.
- ⑫ **Touches de curseur (◀ / ▶ / ▲ / ▼)**
Ces touches permettent de déplacer le curseur sur l'écran afin d'y sélectionner des boutons et des paramètres. La touche gauche (◀) déplace le curseur vers la gauche, la touche droite (▶) le déplace vers la droite, la touche haut (▲) l'amène vers le haut tandis que la touche bas (▼) lui permet d'aller vers le bas.
- ⑬ **Touche ENTER**
Cette touche sert à exécuter les fonctions et confirmer le choix d'options et de paramètres.

Ecran de la RC-SREV1

Ce grand écran de 320 x 240 points, avec rétro-éclairage fluorescent et réglage de la brillance et du contraste, affiche les programmes, les paramètres, les pages utilitaires, l'état du système et les indicateurs de niveau. Outre un affichage numérique des valeurs de paramètres, les paramètres de réverbération et d'égalisation sont également affichés sous forme graphique.

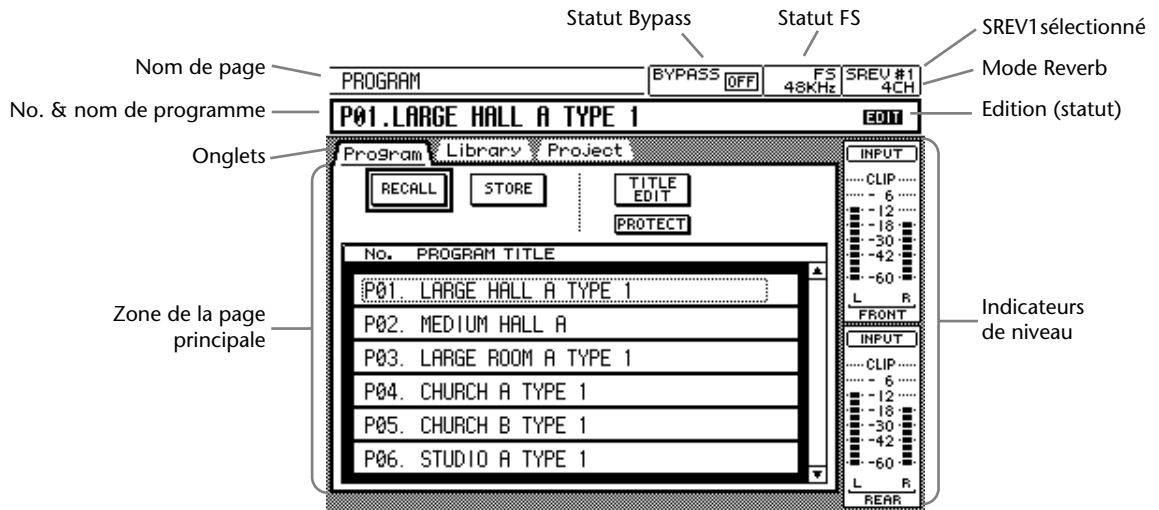

Nom de la page—Affiche le nom de la page sélectionnée.

Numéro et nom de programme—Affiche le numéro et nom du programme sélectionné. En mode 2 canaux x2, deux numéros et noms de programmes apparaissent: ceux du programme A et ceux du programme B. Le numéro de programme n'apparaît que lorsque le programme est chargé ou sauvegardé dans une mémoire directe; il ne s'affiche pas lorsque le programme vient d'un support (carte interne, carte PC ou CD-ROM).

Onglets—Les pages sont groupées par catégories (programme, paramètres principaux, paramètres affinés et utilitaires); ces onglets montrent les pages disponibles dans chaque catégorie.

Zone de la page principale—Les diverses pages de programmes, paramètres et utilitaires apparaissent ici.

Statut Bypass—Le statut de la fonction Bypass (contournement) s'affiche ici: ON (SREV1 contourné) ou OFF (contournement coupé).

Statut FS—La fréquence d'échantillonnage (Fs) du SREV1 s'affiche ici—48 kHz ou 44.1 kHz—ainsi que le verrouillage ou non à la source wordclock sélectionnée—LOCK (verrouillage) ou UNLOCK (pas de verrouillage).

SREV1 sélectionné—Indique le SREV1 actuellement piloté par la RC-SREV1.

Mode Reverb—Indique le mode de réverbération choisi: 2CH, 4CH ou 2CHX2.

Edition (statut)—Cet indicateur d'édition montre si le programme de réverbération actuel a été modifié depuis son chargement. Si c'est le cas, la mention "EDIT" apparaît (ou la lettre "E" en mode 2 canaux x2).

Indicateurs de niveau—En mode 2 canaux, les indicateurs d'entrée et de sortie pour les canaux gauche et droit sont affichés ici. En mode 4 canaux, les indicateurs de niveau des canaux avant gauche, avant droit, arrière gauche et arrière droit s'affichent ici. En mode 2 canaux x2, les indicateurs de niveau des canaux gauche A, droit A, gauche B et droit B s'affichent ici. Pour les modes 2 canaux x2 et 4 canaux, vous avez le choix entre l'affichage du niveau d'entrée ou du niveau de sortie.

Statut des curseurs—Le statut de chaque curseur apparaît dans le bas de l'écran. Pour les pages sélectionnées avec le bouton [PARAMETER MAIN], les noms des paramètres assignés aux curseurs apparaissent et pour les pages sélectionnées avec le bouton [PARAMETER FINE], ce sont les noms des canaux qui apparaissent (voyez ci-dessous).

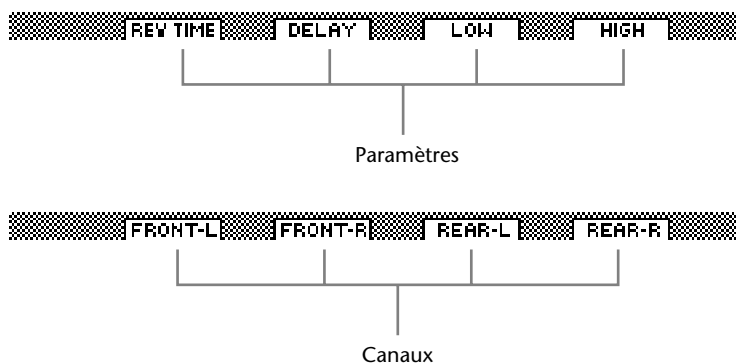

Face arrière de la RC-SREV1

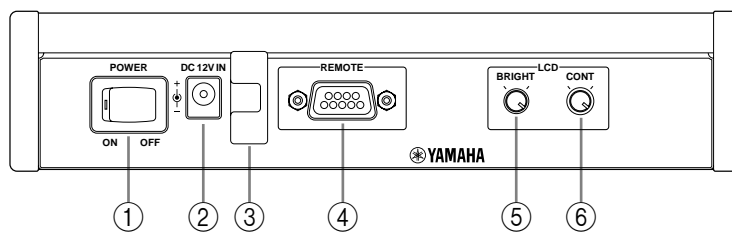

- ① **Commutateur POWER**
Ce commutateur permet de mettre la RC-SREV1 sous/hors tension. L'alimentation est fournie par le SREV1 via le câble de la commande à distance ou par un adaptateur disponible en option. Voyez "Mise sous/hors tension de la RC-SREV1" à la page 9 pour en savoir davantage.
- ② **Connecteur DC 12V IN**
Vous pouvez brancher un adaptateur AC disponible en option (indispensable si vous utilisez un câble de commande à distance fait sur mesure). Voyez "Utilisation d'un adaptateur optionnel pour la RC-SREV1" à la page 9 pour en savoir davantage.
- ③ **Fixation du câble de l'adaptateur**
Cette fixation permet d'éviter tout débranchement accidentel du câble de l'adaptateur. Voyez "Utilisation d'un adaptateur optionnel pour la RC-SREV1" à la page 9 pour en savoir davantage.
- ④ **Port REMOTE**
Ce connecteur D-sub à 9 broches permet de relier la RC-SREV1 au SREV1 avec le câble de commande à distance fourni avec la RC-SREV1.
- ⑤ **Commande de brillance BRIGHT**
Cette commande permet de régler la brillance de l'écran. Voyez "Réglage de la brillance et du contraste de la RC-SREV1" à la page 10 pour en savoir davantage.
- ⑥ **Commande de contraste CONT**
Cette commande permet de régler le contraste de l'écran. Voyez "Réglage de la brillance et du contraste de la RC-SREV1" à la page 10 pour en savoir davantage.

Mise sous/hors tension de la RC-SREV1

Remarque: En règle générale, laissez le commutateur POWER de la RC-SREV1 en position ON et utilisez le commutateur POWER du SREV1 pour mettre le système sous et hors tension. Lorsque vous vous servez d'un câble de commande à distance fait sur mesure et d'un adaptateur optionnel, il faut mettre le SREV1 sous tension au maximum 50 secondes après la RC-SREV1 si vous allumez cette dernière en premier lieu. Durant ce temps, le message "COULD NOT COMMUNICATE WITH SREV1. CHECK THE CABLE CONNECTION AND SREV1'S POWER. THEN TURN ON RC-SREV1 AGAIN" apparaît. Il vaut mieux allumer le SREV1 avant la RC-SREV1.

- 1 Pour mettre la RC-SREV1 sous tension, réglez son commutateur [POWER] en position ON.

L'écran de démarrage apparaît et, une fois la communication établie entre le SREV1 et la RC-SREV1, la page Program apparaît.

- 2 Pour mettre la RC-SREV1 hors tension, réglez son commutateur [POWER] en position OFF.

La RC-SREV1 est alimentée par le SREV1 via le câble de commande à distance. Si elle ne s'allume pas, vérifiez si le câble est bien branché et si le SREV1 est sous tension.

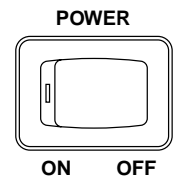

Utilisation d'un adaptateur optionnel pour la RC-SREV1

Le câble de commande à distance qui alimente la RC-SREV1 à partir du SREV1 a 20 mètres de long. Comme la perte de courant dans des câbles plus long serait trop importante, vous pouvez vous servir d'un adaptateur Yamaha PA-6 AC (12 V DC) disponible en option pour alimenter la RC-SREV1 s'il vous faut un câble de commande à distance plus long que 20 mètres. Un schéma est fourni à la page 11 pour la fabrication de câbles de commande à distance personnalisés. Consultez votre revendeur Yamaha pour en savoir plus.

L'adaptateur Yamaha PA-6 AC doit être branché au connecteur DC 12V IN en face arrière de la RC-SREV1.

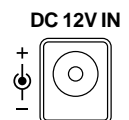

Faites passer le câble de l'adaptateur autour de la fixation illustrée ici pour éviter tout débranchement accidentel.

Avertissement: Servez-vous uniquement de l'adaptateur PA-6 AC pour la RC-SREV1. Le recours à un autre adaptateur peut entraîner des problèmes, être source de surchauffe et provoquer un incendie ou une électrocution.

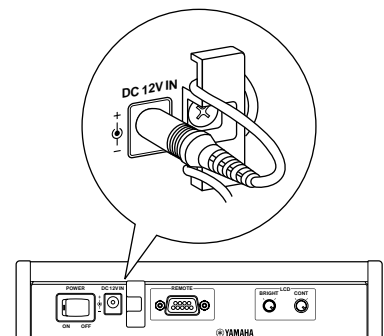

Réglage de la brillance et du contraste de la RC-SREV1

Vous pouvez régler la brillance et le contraste de la RC-SREV1 en fonction de l'éclairage ambiant et de vos préférences personnelles.

- 1 La commande **CONT** règle le contraste de l'écran.
Le contraste détermine la balance entre les pixels qui sont allumés et ceux qui sont éteints.
- 2 La commande **BRIGHT** règle la brillance de l'écran.
La brillance détermine l'intensité du rétro-éclairage de l'écran.

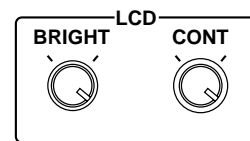

Fiche technique

Caractéristiques générales

Ecran		Ecran graphique à cristaux liquides de 320 x 240 points avec rétro-éclairage fluorescent et commandes de contraste et de brillance.
Commandes	Surface de commande	Molette DATA Curseurs motorisés de 60 mm x4
	Face arrière	BRIGHT, CONT (brillance, contraste)
Touches	Surface de commande	BYPASS, PROGRAM, PARAMETER MAIN, PARAMETER FINE, UTILITY, -1/DEC, +1/INC, CURSOR (◀ / ▶ / ▲ / ▼), ENTER
	Face arrière	Interrupteur POWER
Témoins		BYPASS, INPUT CLIP x4, OUTPUT CLIP x4
Alimentation		12 V CC
Consommation		7,2 W
Dimensions (L × H × P)		206 × 66,3 × 276,7 mm
Poids		2,05 kg
Température pour fonctionnement		0° C à 45° C
Accessoires fournis		Câble de commande à distance de 20 mètres
Options		Adaptateur AC (Yamaha PA-6)

Caractéristiques I/O

Connexion	Format	Niveau	Connecteur
REMOTE	—	RS-422	D-sub à 9 broches (femelle)
DC 12V IN	—	12 V DC	2,1 mm mini (alimentation)

Câblage du câble de commande à distance

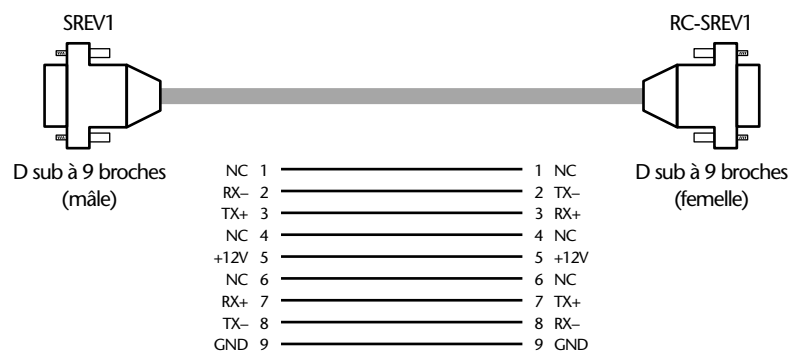

Si la résistance de la ligne +12V ou GND entre les deux connecteurs est de plus de 1,5Ω, il vaut mieux utiliser l'adaptateur Yamaha PA-6 AC pour alimenter la RC-SREV1.

Les vis maintenant les connecteurs D-sub au SREV1 et à la RC-SREV1 doivent être métriques. Les connecteurs D sub les plus courants ont des vis avec un filetage britannique qui ne peut être utilisé ici. Le câble de la commande à distance exige des vis métriques.

Dimensions

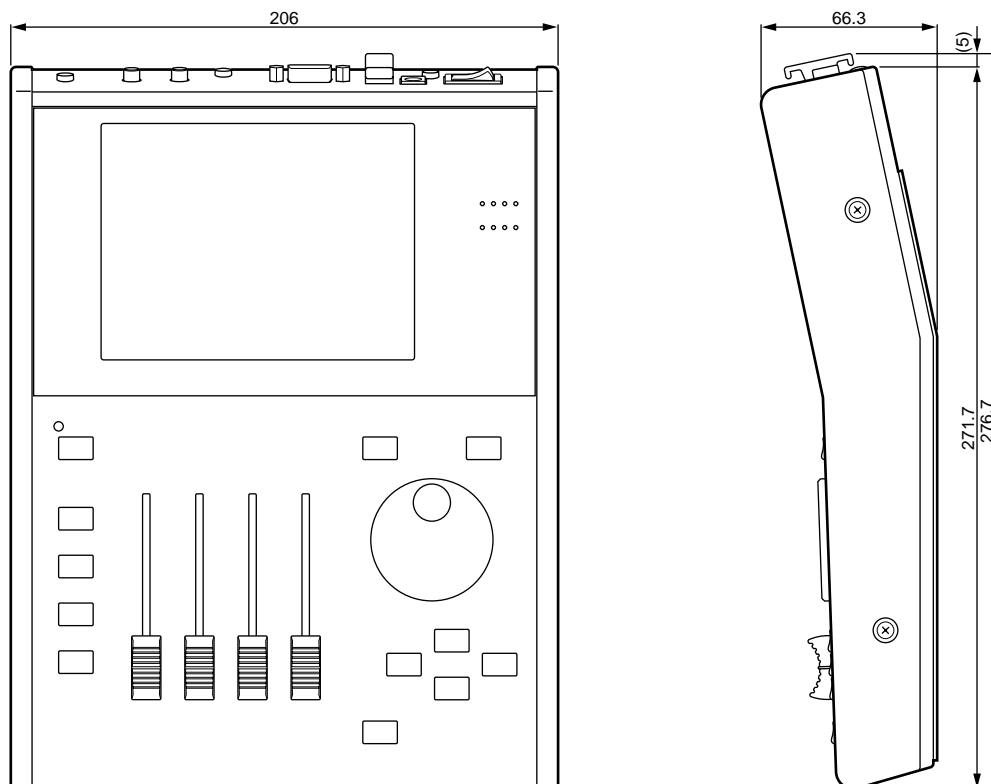

Unités: mm

Les caractéristiques et l'aspect extérieur sont susceptibles d'être modifiés sans avis préalable.

Pour le modèle européen

Informations pour acheteur/utilisateur spécifiées en EN55103-1 et EN55103-2.

Environnement conformé: E1, E2, E3 et E4



YAMAHA

Fernbedienung

RC-SREV1

Bedienungsanleitung

DEUTSCH

Wichtige Hinweise

Bitte lesen Sie sich folgende Punkte vor der Bedienung des SREV1 durch

Warnungen

- Stellen Sie die RC-SREV1 niemals an einen extrem warmen bzw. kalten Ort und erst recht nicht in die pralle Sonne. Das könnte zu Brandgefahr führen.
- Sorgen Sie dafür, dass keine Flüssigkeiten in das Geräteinnere gelangen und dass die RC-SREV1 nicht nass wird. Das könnte zu Brand- und Schlaggefahr führen.
- Verbinden Sie das Netzkabel oder Netzteil nur mit einer geeigneten Steckdose (siehe die Bedienungsanleitung). Andernfalls besteht nämlich Brand- oder Stromschlaggefahr.
- Ziehen Sie beim Lösen des Netzanschlusses immer am Stecker und niemals am Kabel, um das Kabel nicht zu beschädigen. Andernfalls kann es nämlich zu Brand oder Stromschlägen kommen.
- Berühren Sie den Netzstecker oder das Netzteil niemals mit nassen Händen. Dabei besteht nämlich Stromschlaggefahr.
- Stellen Sie keine schweren Gegenstände, darunter das Gerät selbst, auf das Netzkabel. Ein beschädigtes Netzkabel kann zu Brand oder Stromschlägen führen. Dieses Problem kommt vor allem vor, wenn man Netzkabel unter einem Teppich o.ä. verlegt.
- Stellen Sie keine Behälter mit Flüssigkeiten bzw. legen Sie keine kleinen Metallgegenstände auf das Gerät. Wenn diese nämlich in das Geräteinnere gelangen, besteht Brand- oder Schlaggefahr.
- Das Netzkabel darf weder beschädigt, gedehnt oder verdreht, noch erhitzt werden. Ein beschädigtes Netzkabel kann zu Brand oder Stromschlägen führen.
- Wenn das Netzkabel beschädigt ist (d.h. wenn es Risse aufweist oder wenn eine Ader bloßliegt), bitten Sie Ihren Händler um ein neues Kabel. Sonst besteht nämlich Stromschlaggefahr.
- Schließen Sie niemals mehrere Geräte an dieselbe Steckdose an. Das könnte den Stromkreis überfordern, was zu Brandgefahr oder Stromschlägen führen kann. Außerdem können bestimmte Geräte dadurch beschädigt werden.
- Wenn Sie etwas Abnormales bemerken –z.B. Rauch, starken Geruch oder Rauschen–, schalten Sie die RC-SREV1 sofort aus und lösen Sie den Netzanschluss. Das Symptom müsste nun abklingen. Wenden Sie sich an Ihren Yamaha-Händler, um zu erfahren, ob eine Reparatur erforderlich ist. Verwenden Sie das Gerät auf keinen Fall weiter, weil sonst Brand- und Schlaggefahr bestehen.
- Legen Sie niemals kleine Metallgegenstände auf die Oberseite der RC-SREV1. Wenn sie nämlich ins Geräteinnere gelangen, bestehen Brand- und Schlaggefahr.
- Wenn Fremdkörper oder Flüssigkeiten in das Innere der RC-SREV1 gelangen, schalten Sie es am besten sofort aus und lösen den Netzanschluss. Bitten Sie Ihren Händler um Rat. Verwenden Sie das Gerät auf keinen Fall weiter, weil sonst Brand- und Schlaggefahr bestehen.
- Wenn Sie die RC-SREV1 fallenlassen bzw. wenn das Gehäuse sichtbare Schäden aufweist, sollten Sie sofort den Netzanschluss lösen und sich an Ihren Yamaha-Händler wenden. Verwenden Sie das Gerät auf keinen Fall weiter, weil sonst Brand- und Schlaggefahr bestehen.

- Öffnen Sie niemals das Gehäuse, da sonst Stromschlaggefahr besteht. Wenn Sie glauben, dass das Gerät nachgeschaut, gewartet oder repariert werden muss, wenden Sie sich bitte an Ihren Händler.
- Nehmen Sie keine Änderungen an der RC-SREV1 vor, wenn Sie den Garantieanspruch wahren möchten.

Achtung

- Schalten Sie das oder die Audiogeräte, an welche(s) Sie die RC-SREV1 anschließen möchten, vorher aus. Verwenden Sie nur die in der jeweiligen Bedienungsanleitung erwähnten Kabel.
- Wenn Sie die RC-SREV1 längere Zeit nicht verwenden möchten (z.B. weil Sie in Urlaub fahren), lösen Sie am besten den Netzanschluss. Tun Sie das nicht, so besteht Brandgefahr.
- Verwenden Sie zum Reinigen der RC-SREV1 niemals Waschbenzin, Verdünner, Seifenlauge oder ein chemisches Tuch.
- Wenn Sie die RC-SREV1 an einem kalten Ort lagern (z.B. nachts in einem Auto) und dann an einen bedeutend wärmeren Ort bringen, kann es zu Kondensbildung kommen. Schalten Sie das SREV1 ein und warten Sie ca. eine Stunde, bevor Sie mit der Arbeit beginnen.

Interferenzen

Die RC-SREV1 enthält hochfrequente Digital-Schaltkreise, die den Radio- und/oder Fernsehempfang stören könnten. Ist das bei Ihnen der Fall, so sollten Sie die RC-SREV1 etwas weiter von dem betroffenen Gerät entfernt aufstellen.

Haftungseinschränkung

Weder der Hersteller, noch der Vertrieb bzw. der Händler haften für zufällige oder Folgeschäden, die sich aus einer unsachgemäßen Handhabung der RC-SREV1 ergeben.

Lieferumfang

Zum Lieferumfang der RC-SREV1 gehören folgende Dinge:

- RC-SREV1 Fernbedienung
- Fernbedienungskabel (20 Meter)
- Diese *Bedienungsanleitung*

Wenden Sie sich an Ihren Yamaha-Händler, falls etwas fehlt.

Warenzeichen

ADAT MultiChannel Optical Digital Interface ist ein Warenzeichen, ADAT und Alesis sind eingetragene Warenzeichen der Alesis Corporation. Intel und Pentium sind eingetragene Warenzeichen, MMX ist ein Warenzeichen der Intel Corporation. PCMCIA ist ein eingetragenes Warenzeichen der "Personal Computer Memory Card International Association". Tascam Digital Interface ist ein Warenzeichen, Tascam und Teac sind eingetragene Warenzeichen der Teac Corporation. Windows ist ein Warenzeichen der Microsoft Corporation. Yamaha ist ein Warenzeichen der Yamaha Corporation. Alle anderen Warenzeichen sind Eigentum der betreffenden Firmen und werden ausdrücklich anerkannt.

Copyright

Diese Bedienungsanleitung sowie die Software der RC-SREV1 dürfen ohne die schriftliche Genehmigung der Yamaha Corporation weder auszugsweise noch vollständig vervielfältigt oder anderweitig kopiert und verteilt werden.

© 2000 Yamaha Corporation. Alle Rechte vorbehalten.

Yamaha-Webpage

Weitere Infos über die RC-SREV1 sowie die anderen Pro Audio-Geräte von Yamaha finden Sie auf der Yamaha Professional Audio-Webpage. Die Adresse:

<<http://www.yamaha.co.jp/product/proaudio/homeenglish/>>.

Über diese Bedienungsanleitung

Diese Bedienungsanleitung enthält eine Kurzvorstellung der RC-SREV1 Fernbedienung. Genauere Hinweise finden Sie jedoch in der Bedienungsanleitung des SREV1 Sampling-Hallgerätes, in welcher auch die Bedienschritte für die Verwendung der RC-SREV1 vorgestellt werden.

Bewahren Sie diese Bedienungsanleitung an einem sicheren Ort auf.

Vorstellung der RC-SREV1

Bedienoberfläche der RC-SREV1

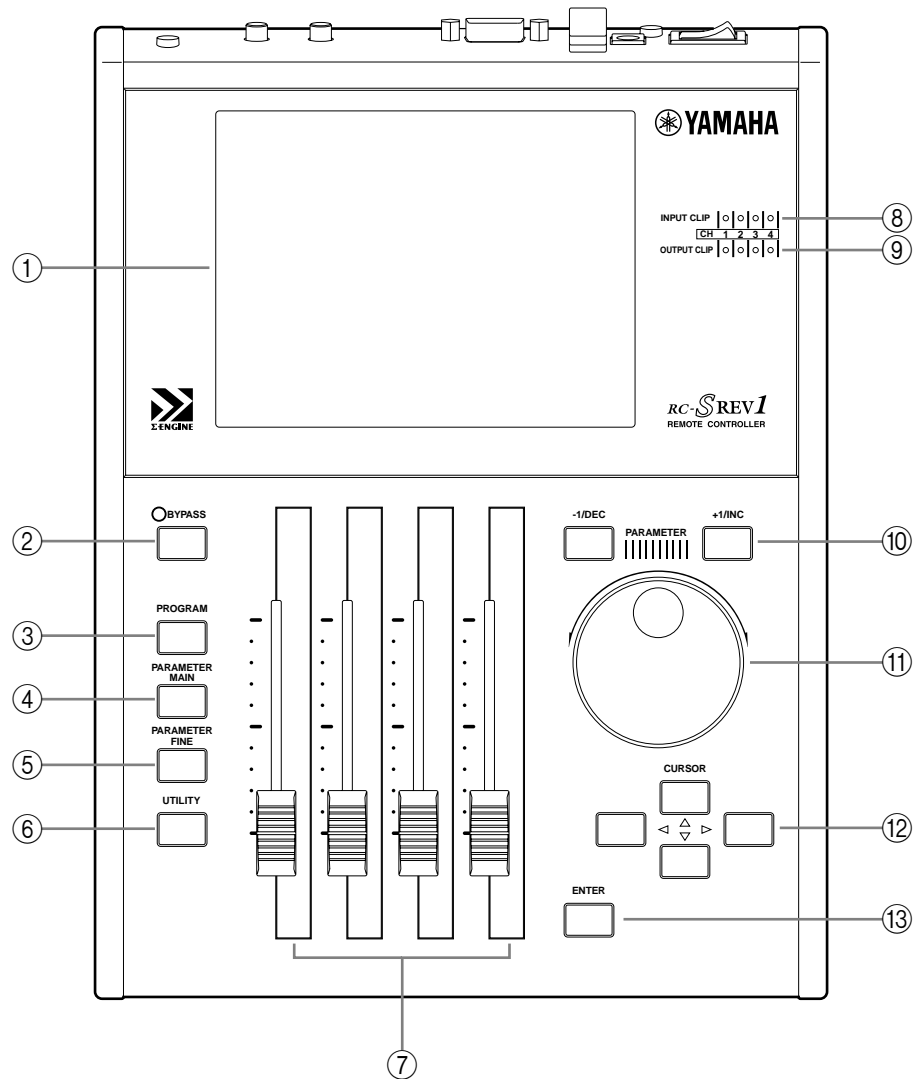

① **Display**

Siehe auch "Display der RC-SREV1" auf Seite 7.

② **BYPASS-Taster und -Diode**

Drücken Sie diesen Taster, wenn die Bearbeitung des SREV1 umgangen werden soll. Wenn diese Funktion aktiv ist, leuchtet die BYPASS-Diode.

③ **PROGRAM-Taster**

Mit diesem Taster können die Program-, Library- und Project-Seiten aufgerufen werden.

④ **PARAMETER MAIN-Taster**

Mit diesem Taster können die Seiten "PARAMETER MAIN 1" und "PARAMETER MAIN 2" aufgerufen werden.

- ⑤ **PARAMETER FINE-Taster**
Mit diesem Taster können die Seiten “Rev”, “PRE-EQ” und “POST-EQ” aufgerufen werden.
- ⑥ **UTILITY-Taster**
Hiermit rufen Sie die Seiten “SETUP”, “DIO”, “METER IN/OUT” und “MIDI” auf.
- ⑦ **Motor-Fader**
Mit diesen vier Motor-Fadern können Parameterwerte sowie die Ein- und Ausgangspegel eingestellt werden.
- ⑧ **INPUT CLIP-Dioden**
Es stehen vier INPUT CLIP-Dioden zur Verfügung: eine je Kanal. Diese leuchten, sobald das betreffende Signal zu verzerren droht.
- ⑨ **OUTPUT CLIP-Dioden**
Außerdem gibt es vier OUTPUT CLIP-Dioden: eine je Kanal. Diese leuchten, sobald das betreffende Ausgangssignal zu verzerren droht.
- ⑩ **–1/DEC & +1/INC Taster**
Diese Taster haben eine ähnliche Funktion wie das DATA-Rad und dienen also für die Anwahl von Programmen und Projects sowie zum Einstellen von Parameterwerten. Mit dem [–1/DEC]-Taster kann der gewählte Wert verringert werden; mit dem [+1/INC]-Taster erhöhen Sie den Wert.
- ⑪ **DATA-Rad**
Mit diesem Rad können Programme und Projects gewählt sowie Parameterwerte eingestellt werden. Drehen Sie es nach rechts, um den Wert zu erhöhen und nach links, um ihn zu verringern.
- ⑫ **Cursor-Taster (◀ / ▶ / ▲ / ▼)**
Mit diesen Tastern können Sie den Cursor innerhalb der aufgerufenen Display-Seite bewegen und Buttons sowie Parameter anwählen. Mit ◀ führen Sie den Cursor nach links. Mit ▶ führen Sie ihn nach rechts. Mit ▲ führen Sie ihn nach oben und mit ▼ nach unten.
- ⑬ **ENTER-Taster**
Mit diesem Taster können Funktionen und Befehle ausgeführt und Optionen sowie Parameterwerteingaben bestätigt werden.

Display der RC-SREV1

In diesem großen 320 x 240-Dot-Display mit fluoreszierender Hintergrundbeleuchtung, einstellbarer Helligkeit und regelbarem Kontrast werden die einzelnen Programm-, Parameter- und Utility-Seiten, der Systemstatus sowie die Signalpegelmeter angezeigt. Manche Parameter werden nur als numerische Werte angezeigt. Die Reverb- und EQ-Parameter werden jedoch auch grafisch dargestellt.

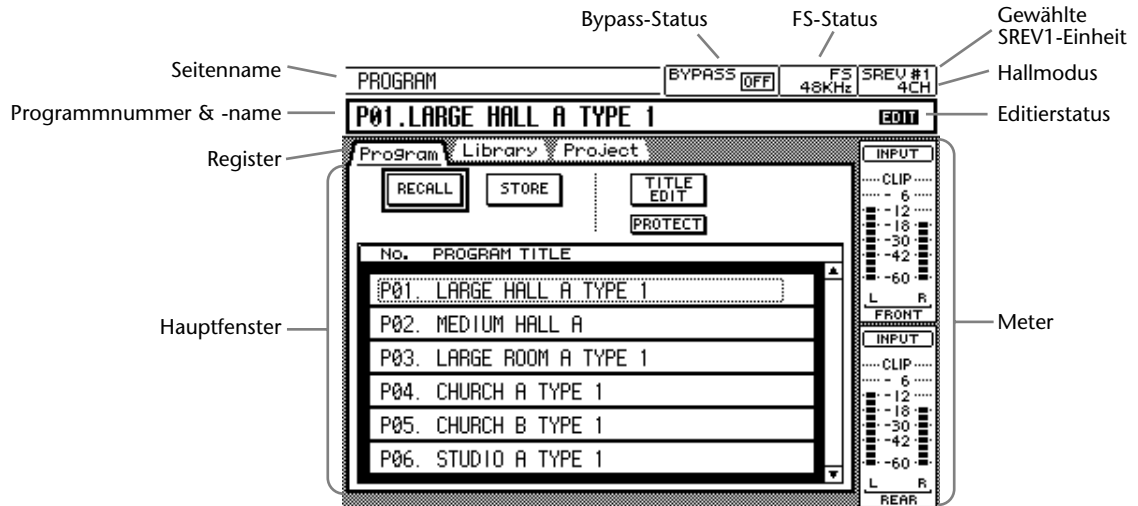

Seitenname—Hier erscheint der Name der aktuell gewählten Seite.

Programnummer & -name—Hier werden die Nummer und der Name des aktuell gewählten Programms angezeigt. Im 2 x 2-Kanalmodus werden zwei Nummern und Namen angezeigt: ein Paar für Programm A und ein weiteres für Programm B. Die Programmnummern werden jedoch nur angezeigt, wenn ein Programm eines Quick Memory-Speichers gewählt wurde – nicht aber bei Anwahl eines Programms auf einem Datenträger (interne Karte, PC-Karte oder CD-ROM).

Register—Die Display-Seiten sind in folgende Gruppen unterteilt: “Program”, “Parameter Main”, “Parameter Fine”, und “Utility”. Die Register verweisen auf die verfügbaren Seiten innerhalb einer solchen Gruppe.

Hauptfenster—Hier werden die Programm-, Parameter und Utility-Seiten angezeigt.

Bypass-Status—Hier wird der aktuelle Status der Bypass-Funktion angezeigt: “ON” (das SREV1 wird umgangen) oder “OFF”.

FS-Status—Hier wird die Sampling-Frequenz des SREV1 angezeigt: 48kHz oder 44.1kHz. Außerdem erfahren Sie hier, ob sich das SREV1 in den Takt einer externen Wordclock-Quelle eingeklinkt hat (LOCK) oder nicht (UNLOCK).

Gewählte SREV1-Einheit—Hier wird angezeigt, welche SREV1-Einheit derzeit mit der Fernbedienung angesteuert wird, wenn Sie mehrere verwenden.

Hallmodus—Hier wird angezeigt, welcher Hallmodus gerade aktiv ist: 2CH, 4CH oder 2CHX2.

Editierstatus—Das Editierstatus-Feld zeigt an, ob das aktuell gewählte Hallprogramm nach dem Laden geändert wurde oder nicht. Wenn das der Fall ist, erscheint hier die Meldung “EDIT” (im 2 x 2-Kanalmodus wird der Buchstabe “E” angezeigt).

Meter—Im 2-Kanalmodus werden hier die Meter des linken und rechten Ein- und Ausgangskanals angezeigt. Im 4-Kanalmodus erscheinen hier die Meter der vier Kanäle (Vorne Links, Vorne Rechts, Hinten Links, Hinten Rechts). Im 2 x 2-Kanalmodus han-

delt es sich um ebenfalls um vier Meter, welche die Pegel der Kanäle A Links, A Rechts, B Links und B Rechts anzeigen. Im 4- und 2 x 2-Kanalmodus können Sie wählen, ob die Meter die Ein- oder Ausgangspegel anzeigen sollen.

Fader-Status—Der Status der vier Fader wird am unteren Display-Rand angezeigt. Bei Display-Seiten, die mit dem [PARAMETER MAIN]-Taster gewählt werden, erscheinen die Namen der den Fadern zugeordneten Parameter. Bei Seiten, die Sie mit dem [PARAMETER FINE]-Taster aufrufen, werden die Namen der Kanäle angezeigt.

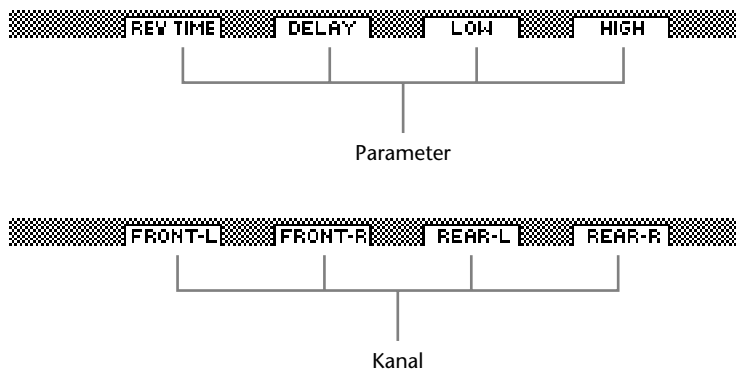

Rückseite der RC-SREV1

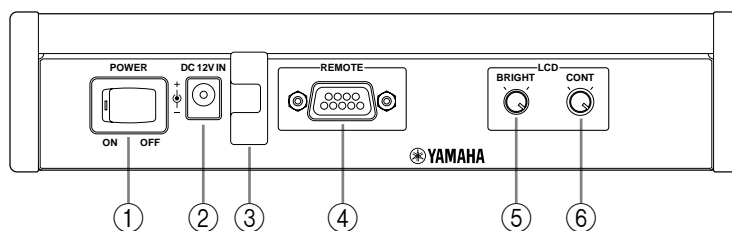

- ① **POWER-Schalter**
Hiermit schalten Sie die RC-SREV1 ein und aus. Die RC-SREV1 wird übrigens vom SREV1 aus über das Fernbedienungskabel (oder ein optionales Netzteil) gespeist.
- ② **DC 12V IN-Anschluss**
Hier kann ein optionales Netzteil angeschlossen werden (was nur notwendig ist, wenn die Länge des Fernbedienungskabels mehr als 20m beträgt). Siehe "Verwendung eines optionalen Netzteils für die RC-SREV1" auf Seite 9.
- ③ **Haken für das Netzteilkabel**
Am besten wickeln Sie das Netzteilkabel um diesen Haken, um zu verhindern, dass sich die Verbindung aus Versehen löst.
- ④ **REMOTE-Anschluss**
Über diese 9-Pin D-Sub-Buchse muss die RC-SREV1 mit dem SREV1 verbunden werden. Verwenden Sie hierfür das zum Lieferumfang der Fernbedienung gehörige Kabel.
- ⑤ **BRIGHT-Regler**
Hiermit kann die Display-Helligkeit geändert werden. Siehe auch "Regeln der Display-Helligkeit und des Kontrasts der RC-SREV1" auf Seite 10.
- ⑥ **CONT-Regler**
Mit diesem Regler kann der Display-Kontrast eingestellt werden. Siehe auch "Regeln der Display-Helligkeit und des Kontrasts der RC-SREV1" auf Seite 10.

Ein-/Ausschalten der RC-SREV1

Achtung: In der Regel sollten Sie den POWER-Schalter der RC-SREV1 in der ON-Position belassen und nur das SREV1 ein- und ausschalten. Wenn Sie ein selbst gelötetes Fernbedienungskabel und ein optionales Netzteil verwenden, müssen Sie das SREV1 innerhalb von 50 Sekunden nach der RC-SREV1 einschalten. Meistens erscheint dann bereits die Fehlermeldung "COULD NOT COMMUNICATE WITH SREV1. CHECK THE CABLE CONNECTION AND SREV1'S POWER. THEN TURN ON RC-SREV1 AGAIN". Am besten schalten Sie die RC-SREV1 immer VOR dem SREV1 ein.

- 1 Drücken Sie die [POWER]-Taste der RC-SREV1 in die ON-Position, um die Fernbedienung einzuschalten.

Nun erscheint die Begrüßungsanzeige. Sobald die Kommunikation zwischen dem SREV1 und der RC-SREV1 hergestellt ist, erscheint die Program-Seite.

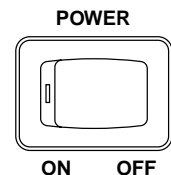

- 2 Um die RC-SREV1 wieder auszuschalten, müssen Sie ihre [POWER]-Taste in die OFF-Position drücken.

Die RC-SREV1 kann vom SREV1 aus mit Strom versorgt werden. Diese Speisung erfolgt über das Fernbedienungskabel. Wenn die RC-SREV1 nicht eingeschaltet werden kann, müssen Sie zuerst überprüfen, ob das Fernbedienungskabel ordnungsgemäß angeschlossen wurde.

Verwendung eines optionalen Netzteils für die RC-SREV1

Das zum Lieferumfang der RC-SREV1 gehörige Fernbedienungskabel ist 20m lang. Da der Spannungsverlust bei längeren Kabeln zu groß ist, müssen Sie die RC-SREV1 bei Verwendung eines längeren Kabels mit einem PA-6 AC-Netzteil von Yamaha (12V DC) speisen. Auf Seite 11 finden Sie ein Schema, das Sie für das Lötten längerer Kabel verwenden können. Ihr Yamaha-Händler informiert Sie gerne über das benötigte Netzteil.

Verbinden Sie das optionale PA-6 Netzteil von Yamaha mit der DC 12V IN-Buchse auf der Rückseite des RC-SREV1.

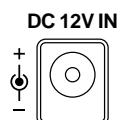

Drehen Sie das Kabel des Netzteils mindestens einmal um den Haken (siehe Abbildung), um sicherzustellen, dass der Netzanschluss nicht aus Versehen gelöst werden kann.

Warnung: Verwenden Sie nur ein optionales PA-6 Netzteil von Yamaha mit der RC-SREV1. Bei Verwendung eines anderen Netzteils besteht Brand- bzw. Kurzschlussgefahr.

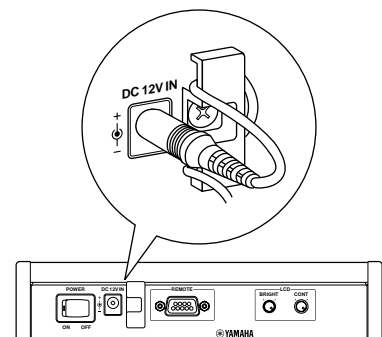

Regeln der Display-Helligkeit und des Kontrasts der RC-SREV1

Die Helligkeit sowie der Kontrast des RC-SREV1-Displays können bei Bedarf geändert werden, wenn das Display nur schwer leserlich ist.

- 1 Den Display-Kontrast können Sie mit dem CONT-Regler einstellen.

Der Kontrast bestimmt den Unterschied zwischen ein- und ausgeschalteten Pixeln.

- 2 Mit dem BRIGHT-Regler kann die Display-Helligkeit eingestellt werden.

Hiermit bestimmen Sie die Intensität der Hintergrundbeleuchtung.

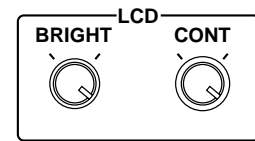

Technische Daten

Allgemein

Display		320 x 240 Punkte, grafikfähiges LCD mit fluoreszierender Hintergrundbeleuchtung; Helligkeit und Kontrast sind einstellbar.
Bedienelemente	Bedienoberfläche	Dateneingaberad 60mm-Motor-Fader x4
	Rückseite	BRIGHT, CONT
Taster	Bedienoberfläche	BYPASS, PROGRAM, PARAMETER MAIN, PARAMETER FINE, UTILITY, -1/DEC, +1/INC, CURSOR (◀ / ▶ / ▲ / ▼), ENTER
	Rückseite	POWER-Taster
Dioden		BYPASS, INPUT CLIP x4, OUTPUT CLIP x4
Stromversorgung		12 V DC
Leistungsaufnahme		7,2 W
Abmessungen (B x H x T)		206 x 66,3 x 276,7 mm
Gewicht		2,05 kg
Zulässige Umgebungstemperatur		0°C~45°C
Lieferumfang		20m-Fernbedienungskabel
Sonderzubehör		AC Netzteil (Yamaha PA-6)

Anschlüsse

Anschluss	Format	Pegel	Anschlusstyp
REMOTE	—	RS-422	9-Pin D-Sub (weiblich)
DC 12V IN	—	12 V DC	2,1 mm Netzteilanschluss

Bedrahtung des Fernbedienungskabels

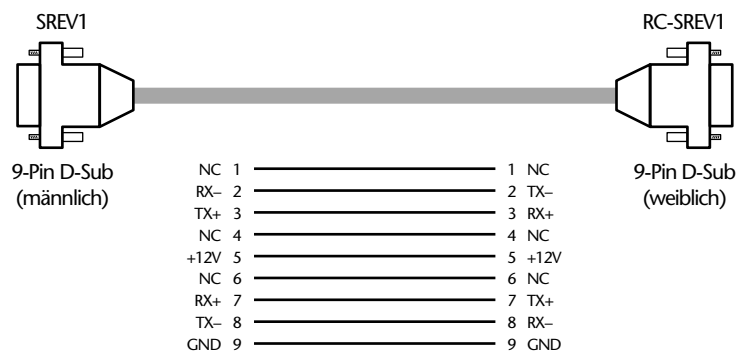

Wenn der Widerstand der +12V- oder GND-Linie zwischen den beiden Buchsen mehr als 1,5Ω beträgt, muss die RC-SREV1 mit einem optionalen PA-6 Netzteil von Yamaha gespeist werden.

Die Schraubengewinde für die Arretierung der D-Sub-Stecker am SREV1 und der RC-SREV1 müssen dem metrischen System entsprechen. Die Schrauben der meisten handelsüblichen D-Sub-Stecker sind mit einem britischen Gewinde versehen, das jedoch nicht verwendet werden kann. Die Befestigungsschrauben der D-Sub-Buchsen entsprechen dem metrischen System.

Abmessungen

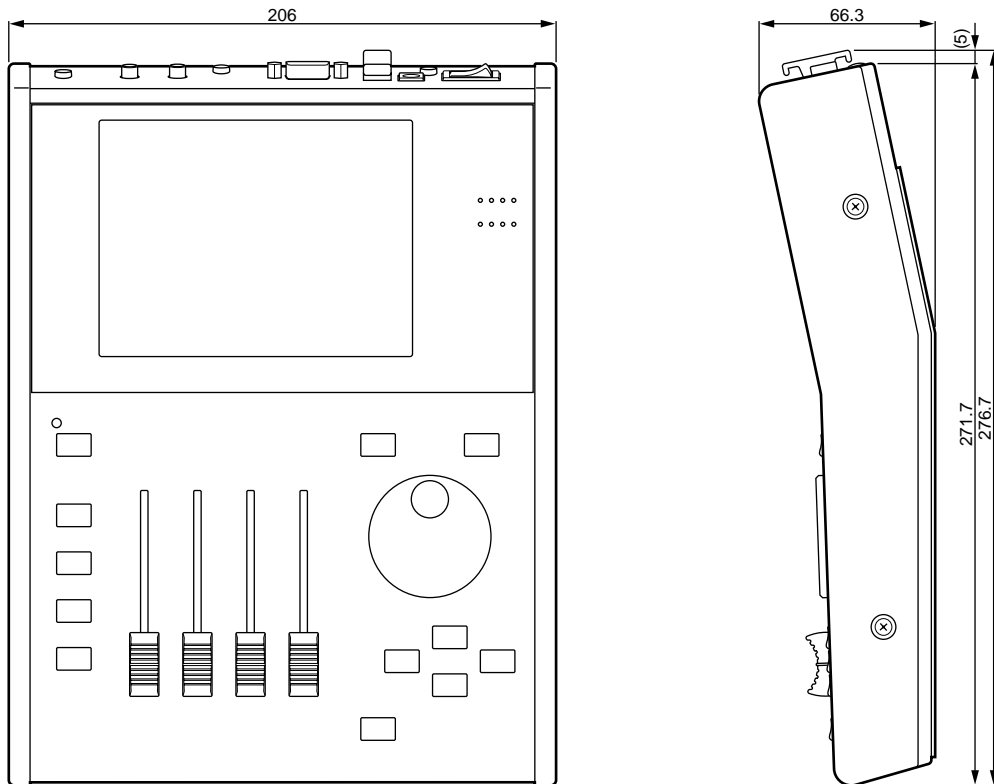

Einheit: mm

Änderungen der technischen Daten und des Designs ohne Vorankündigung jederzeit vorbehalten.

Für das europäische Modell

Kunden-/Benutzerinformation nach EN55103-1 und EN55103-2.

Entspricht den Umweltschutzbestimmungen: E1, E2, E3 und E4



Controlador Remoto

RC-SREV1

Manual de instrucciones

ESPAÑOL

Información Importante

Lea el siguiente apartado antes de utilizar el RC-SREV1

Avisos

- No someta la unidad a temperaturas extremas, humedad, luz directa solar directa, o polvo, ya que podrían provocar fuego o un cortocircuito.
- Evite que entre agua o humedad en la unidad. Podría provocar fuego o un cortocircuito.
- Conecte el cable de alimentación o el conector de CA sólo a una toma de CA del tipo especificado en este *Manual de instrucciones* o del tipo especificado en la misma unidad. De lo contrario, podría provocar fuego o un cortocircuito.
- Cuando desconecte el conector de CA o cable de alimentación de la toma de CA, hágalo siempre sujetando el conector. No tire nunca del cable. Una cabe de alimentación dañado a causa de un tirón puede provocar fuego o un cortocircuito.
- No manipule el conector de CA con las manos húmedas; podría provocar un cortocircuito.
- No coloque objetos pesados, incluso la misma unidad, sobre el cable de alimentación, sobretodo si está sobre una moqueta. Un cable dañado puede provocar fuego o un cortocircuito.
- No coloque recipientes con líquidos no objetos metálicos pequeños sobre la unidad. Si dentro de la unidad entrasen líquidos u objetos metálicos, se podrían producir descargas eléctricas o un incendio.
- No raye, doble, enrolle, estire o caliente el cable de alimentación. Un cable dañado puede provocar fuego o un cortocircuito.
- Si el cable de alimentación está dañado (p.ej., si está cortado o doblado), póngase en contacto con el distribuidor para cambiarlo. Si utiliza la unidad con un cable dañado puede provocar fuego o un cortocircuito.
- No conecte muchos instrumentos a una misma toma de CA. Una carga excesiva a la toma de CA puede provocar fuego o un cortocircuito. También puede afectar el funcionamiento de algún elemento.
- Si detecta alguna anomalía, como humo, olor o ruido, o si algún líquido se derrama dentro de la unidad, apáguela inmediatamente. Desconecte el cable de alimentación de la toma de CA y póngase en contacto con su distribuidor para que la repare. Si utiliza la unidad en estas condiciones puede provocar fuego o un cortocircuito.
- No coloque pequeños objetos sobre la unidad. Si algún objeto metálico cae dentro de la unidad puede provocar fuego o un cortocircuito.
- Si se introduce agua o algún objeto dentro de la unidad, apáguela inmediatamente. Desconecte el cable de alimentación de la toma de CA y póngase en contacto con su distribuidor para que la repare. Si utiliza la unidad en estas condiciones puede provocar fuego o un cortocircuito.
- Si la unidad se cae o la pantalla se daña, apague el equipo, desconecte el cable de la toma de CA y póngase en contacto con su distribuidor. Si continúa utilizando la unidad sin tener en cuenta estas instrucciones, puede provocar fuego o un cortocircuito.
- No extraiga la tapa de la unidad. Podría provocarle una descarga eléctrica. Si cree necesaria una revisión interna o una reparación, contacte con su distribuidor.
- No intente modificar la unidad. Podría provocar fuego o un cortocircuito.

Precauciones

- Apague el equipo de audio cuando lo conecte a la unidad, y utilice sólo los cable especificados en este *Manual de instrucciones*.
- Si no va a utilizar la unidad durante un largo periodo de tiempo, desconecte el cable de alimentación de la toma de CA. Si deja la unidad conectada puede provocar un cortocircuito.
- No utilice gasolina, disolvente, detergente ni ningún producto químico para limpiar la unidad. Utilice sólo un paño suave y seco.
- Si la unidad está en un sitio frío (p.ej., dentro de un coche toda la noche), y luego la traslada a un sitio caliente, o la temperatura sube rápidamente, se puede formar condensación dentro de la unidad y por consecuencia, afectar su funcionamiento. En este caso, debería dejar aclimatar la unidad a la temperatura correcta durante una hora antes de utilizarla.

Interferencias

El RC-SREV1 utiliza circuitos digitales de alta frecuencia que pueden causar interferencias en equipos de radio y televisión cercanos. Si las interferencias son un problema, resítue el equipo afectado.

RC-SREV1 Exclusión de Responsabilidades

El fabricante, importador o el distribuidor no son responsables de ningún daño ocasional, incluyendo daños personales o cualquier otro tipo de daño causado por el mal uso o manejo del RC-SREV1.

Contenidos del Embalaje

El RC-SREV1 contiene los siguientes elementos:

- Controlador Remoto RC-SREV1
- Cable remoto (20 metros)
- *Manual de instrucciones*

Consulte a su distribuidor Yamaha si falta alguno de los elementos.

Marcas Comerciales Registradas

ADAT MultiChannel Optical Digital Interface es una marca comercial y ADAT y Alesis son marcas comerciales registradas Alesis Corporation. Intel y Pentium son marcas comerciales registradas y MMX es una marca comercial de Intel Corporation. PCMCIA es una marca comercial registrada de la asociación internacional Personal Computer Memory Card. Tascam Digital Interface es una marca comercial y Tascam y Teac son marcas comerciales registradas de Teac Corporation. Windows es una marca comercial de Microsoft Corporation. Yamaha es una marca comercial de Yamaha Corporation. Todas las otras marcas comerciales son propiedad de sus respectivos propietarios y se dan a conocer con la presente.

Copyright

No se puede reproducir ni distribuir ninguna parte del RC-SREV1, software RC-SREV1, o de este *Manual de instrucciones* bajo ninguna forma sin la previa autorización por escrito de Yamaha Corporation.

© 2000 Yamaha Corporation. Todos los derechos reservados.

Página Web de Yamaha

Información sobre el RC-SREV1, productos relacionados, y otros equipos profesionales de audio de Yamaha están disponibles en la página Yamaha Professional Audio Web: <<http://www.yamaha.co.jp/product/proaudio/homeenglish/>>.

Acerca de este Manual

Este *Manual de instrucciones* explica de forma breve el funcionamiento del RC-SREV1. La explicación completa la podrá encontrar en el *Manual de instrucciones* del SREV1, que sirve tanto para el Reverberador de muestras SREV1 como para el Controlador remoto RC-SREV1.

Conserve este manual para futuras referencias.

Echar un vistazo al RC-SREV1

Superficie de Control del RC-SREV1

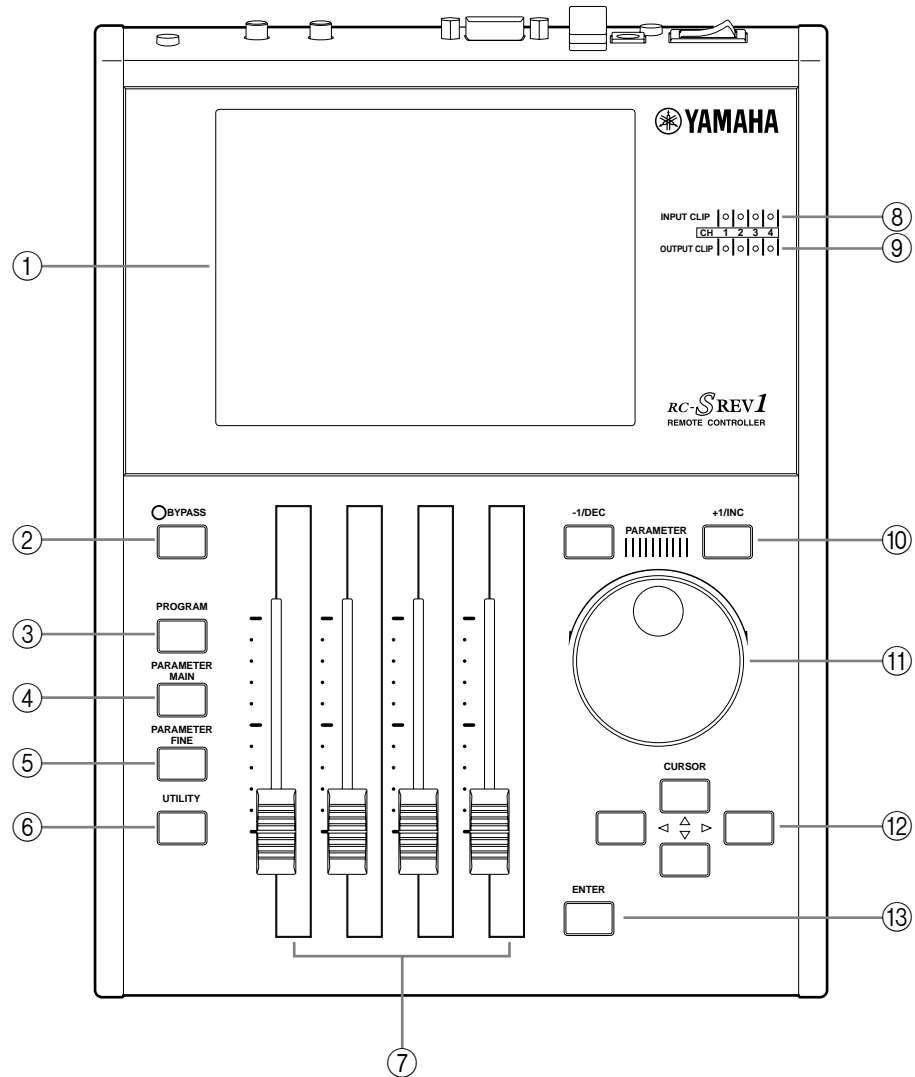

- ① **Pantalla**
Consulte “La pantalla del RC-SREV1” en la página 7.
- ② **Botón & indicador BYPASS**
Este botón se utiliza para desviar el SREV1. El indicador BYPASS se ilumina cuando el SREV1 se desvía.
- ③ **Botón PROGRAM**
Este botón selecciona las páginas Program, Library, y Project.
- ④ **Botón PARAMETER MAIN**
Este botón selecciona las páginas Main 1 y Main 2.
- ⑤ **Botón PARAMETER FINE**
Este botón selecciona las páginas Rev, Pre EQ, y Post EQ.

- ⑥ **Botón UTILITY**
Este botón selecciona las páginas Setup, DIO, Meter I/O, y MIDI.
- ⑦ **Deslizadores Motorizados**
Estos cuatro deslizadores motorizados de 60 mm son para ajustar los valores de los parámetros y los niveles de entrada y salida.
- ⑧ **Indicadores INPUT CLIP**
Existen cuatro indicadores INPUT CLIP, uno para cada canal, que se iluminan cuando se corta la señal de entrada del canal correspondiente.
- ⑨ **Indicadores OUTPUT CLIP**
Existen cuatro indicadores OUTPUT CLIP, uno para cada canal, que se iluminan cuando se corta la señal de salida del canal correspondiente.
- ⑩ **Botones -1/DEC & +1/INC**
Estos botones funcionan en paralelo con el dial DATA y se utilizan para seleccionar programas o proyectos y ajustar valores de parámetros. Utilice el botón [-1/DEC] para disminuir un valor; el botón [+1/INC] para aumentarlo.
- ⑪ **Dial DATA**
Este dial se utiliza para seleccionar programas o proyectos y ajustar los valores de parámetros. Gírela en sentido horario para aumentar un valor; en sentido antihorario para disminuirlo.
- ⑫ **Botones Cursor (◀ / ▶ / ▲ / ▼)**
Estos botones se utilizan para desplazar el cursor alrededor de las páginas de pantalla para seleccionar botones y parámetros. El botón (◀) izquierdo desplaza el cursor hacia la izquierda; el botón (▶) derecho lo desplaza hacia la derecha; el botón (▲) arriba lo desplaza hacia arriba; y el botón (▼) abajo lo desplaza hacia abajo.
- ⑬ **Botón ENTER**
Este botón se utiliza para ejecutar funciones y ajustar opciones y parámetros.

La pantalla del RC-SREV1

Esta pantalla grande de 320 x 240 puntos, con retroiluminación de fluorescente y controles de brillo ajustable y contraste, visualiza las diversas páginas de programa, parámetro, y de utilidad, estado del sistema, y contadores de nivel de señal. Así como cuando muestra los valores de parámetro numéricamente, los parámetros de reverberación y EQ se visualizan gráficamente, de manera que pueda ver los ajustes de un vistazo.

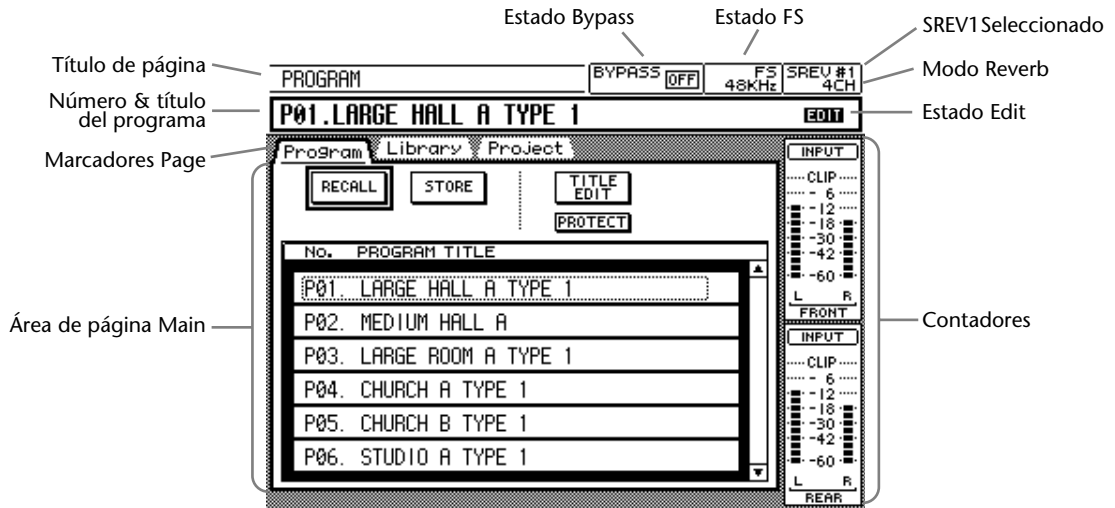

Título de la página—Éste es el título de la página seleccionada actualmente.

Título & Número del Programa—Éste es el número y el título del programa actual. En el modo 2-channel x2, se visualizan dos números y títulos, uno para el programa A, el otro para el programa B. Los números del programa aparecen sólo cuando los programas se recuperan o se guardan en la memoria Quick. No aparecen cuando los programas se cargan desde la unidad (p.ej. Tarjeta Interna, Tarjeta PC o CD-ROM).

Marcadores de la página—Las páginas se agrupan como program, parameter main, parameter fine, y utility, y estos marcadores muestran los títulos de las páginas disponibles en cada grupo.

Área de la página Main—Las diferentes páginas program, parameter, y utility aparecen aquí.

Estado Bypass—El estado de la función Bypass aparece aquí: ON (el SREV1 desviado) o OFF.

Estado FS—La frecuencia de muestreo del SREV1 se visualiza aquí—48 kHz o 44.1 kHz—y si está bloqueada o no a la fuente wordclock seleccionada—LOCK o UNLOCK.

SREV1 seleccionado—Éste es el SREV1 actualmente seleccionado para controlar desde el RC-SREV1. Consulte “Seleccionar SREV1s desde el RC-SREV1” en la página 65.

Modo Reverb—Éste es el modo Reverb actual: 2CH, 4CH, o 2CHX2.

Estado Edit—El indicador del estado de edición muestra si el programa de reverberación actual ha sido editado desde que se recuperó. Si lo ha sido, aparece la palabra “EDIT” (la letra “E” aparece en el modo_2-channel x2).

Contadores—En el modo 2-channel, los contadores de entrada y salida para los canales izquierdo y derecho se visualizan aquí. En el modo 4-channel, se visualizan los contadores para los canales frontal-izquierdo, frontal-derecho, posterior-izquierdo, y posterior-derecho. En el modo 2-channel x2, se visualizan los parámetros para los canales A-izquierdo, A-derecho, B-izquierdo, y B-derecho. Para los modos 4-channel y 2-channel x2, puede seleccionar si visualiza los contadores de entrada o salida.

Estado Fader—El estado de este deslizador aparece a lo largo de la parte inferior de la pantalla. Para las páginas seleccionadas con el botón [PARAMETER MAIN], aparecen los nombres de los parámetros asignados a los deslizadores, y para las páginas seleccionadas con el botón [PARAMETER FINE], aparece el nombre del canal, tal como se muestra a continuación.

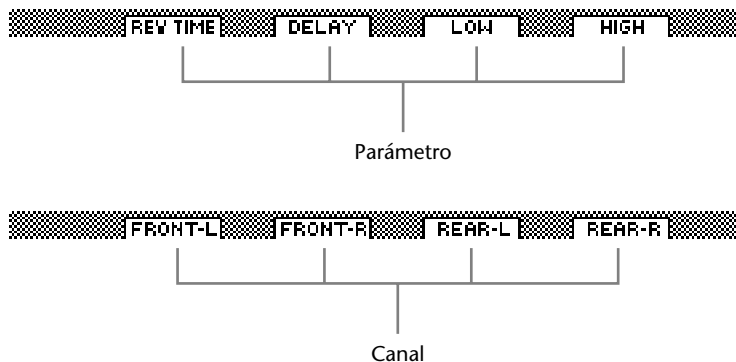

Panel Posterior del RC-SREV1

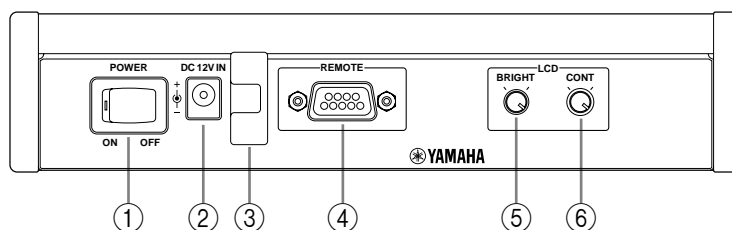

- ① **Conmutador POWER**
Este conmutador se utiliza para activar el RC-SREV1. La alimentación se suministra por el SREV1 mediante el cable remoto.
- ② **Conector DC 12V IN**
Puede conectar aquí un adaptador de CA opcional (necesario cuando se utiliza un cable remoto especial). Consulte “Utilizar el Adaptador RC-SREV1 CA Opcional” en la página 9.
- ③ **Clip del cable del adaptador**
Este clip se utiliza para fijar el cable del adaptador de CA opcional para evitar la desconexión accidental.
- ④ **Puerto REMOTE**
Este conector D-sub de 9 clavijas se utiliza para conectar el RC-SREV1 al SREV1 con el cable remoto suministrado con el RC-SREV1.
- ⑤ **Control BRIGHT**
Este control se utiliza para ajustar el brillo de la pantalla. Consulte “Ajustar el Brillo & Contraste del RC-SREV1” en la página 10.
- ⑥ **Control CONT**
Este control se utiliza para ajustar el contraste de la pantalla. Consulte “Ajustar el Brillo & Contraste del RC-SREV1” en la página 10.

Activar & Desactivar el RC-SREV1

Nota: Por norma general, ajuste en conmutador POWER del RC-SREV1 a la posición ON, y utilice el conmutador POWER del SREV1 para activar y desactivar el sistema. Cuando utilice un cable remoto especial y un adaptador de CA opcional, si el RC-SREV1 se ha activado antes que el SREV1, el SREV1 debe activarse al cabo de 50 segundos. Durante este proceso, aparecerá el mensaje "COULD NOT COMMUNICATE WITH SREV1. CHECK THE CABLE CONNECTION AND SREV's POWER. THEN TURN ON RC-SREV1 AGAIN". Entonces, active el RC-SREV1 después del SREV1.

- 1 Para activar el RC-SREV1, ajuste su conmutador [POWER] a la posición ON.

Aparecerá la pantalla de inicio, y cuando se establezca la comunicación entre el SREV1 y el RC-SREV1, aparecerá la página Program.

- 2 Desactive el RC-SREV1, ajuste su conmutador [POWER] a la posición OFF.

El RC-SREV1 recibe su alimentación del SREV1 mediante el cable remoto, así que si no aparece, asegúrese que el cable remoto está bien conectado y que el SREV1 está activado.

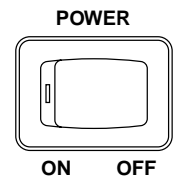

Utilizar el Adaptador RC-SREV1 CA Opcional

El cable remoto, que transporta la alimentación del SREV1 al RC-SREV1, es de 20 metros de longitud. Como la pérdida de alimentación sería excesiva, se precisa de un adaptador de fuente de alimentación Yamaha PA-6 CA opcional (12 V CC) para conectar el RC-SREV1 cuando utilice cables remotos de más de 20 metros. En la página 11 encontrará un diagrama de cableado para los cables remotos personalizados. Consulte a su distribuidor Yamaha para más información.

El adaptador de la fuente de alimentación CA PA-6 de Yamaha opcional debería estar conectado al conector DC 12V IN en la parte posterior del RC-SREV1.

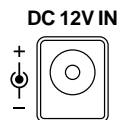

Coloque el cable adaptador CA alrededor del clip del cable, como se muestra aquí, para evitar la desconexión accidental.

Aviso: Utilice sólo el adaptador de CA PA-6 de Yamaha. Si utiliza cualquier otro adaptador de CA puede causar daños, provocando un sobrecalentamiento, fuego o cortocircuito.

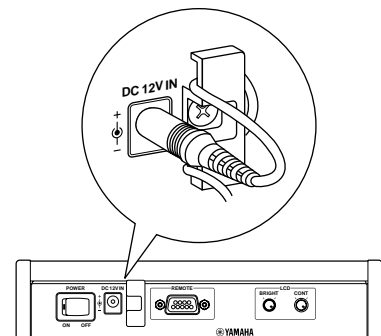

Ajustar el Brillo & Contraste del RC-SREV1

El brillo y contraste de la pantalla del RC-SREV1 se pueden ajustar para que se adapte a su ambiente de trabajo o preferencias personales.

- 1 Utilice el control CONT para ajustar el contraste de la pantalla.

El contraste ajusta el balance entre los píxeles activados y desactivados.

- 2 Utilice el control BRIGHT para ajustar el brillo de la pantalla.

El brillo ajusta la potencia de la retroiluminación de la pantalla.

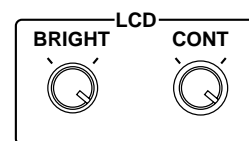

Especificaciones

General

Pantalla		LCD gráfica de 320 x 240 con retroiluminación fluorescente y controles de brillo y contraste
Controles	Control de superficie	Dial Data Deslizador motorizado de 60 mm x4
	Panel Posterior	BRIGHT, CONT
Botones	Control de superficie	BYPASS, PROGRAM, PARAMETER MAIN, PARAMETER FINE, UTILITY, -1/DEC, +1/INC, CURSOR (◀ / ▶ / ▲ / ▼), ENTER
	Panel Posterior	Conmutador POWER
Indicadores		BYPASS, INPUT CLIP x4, OUTPUT CLIP x4
Alimentación		12 V DC
Consumo		7,2 W
Dimensiones (A x A x P)		206 x 66,3 x 276,7 mm
Peso		2,05 kg
Temperatura de funcionamiento al aire libre		0°C~45°C
Accesorios incluidos		20 metros de cable remoto
Opciones		Adaptador CA (Yamaha PA-6)

Control I/O

Conexión	Formato	Nivel	Conector
REMOTA	—	RS-422	D-sub (hembra) 9 patillas
DC 12V IN	—	12 V DC	Tipo 2,1 mm mini power

Diagrama del Cable Remoto

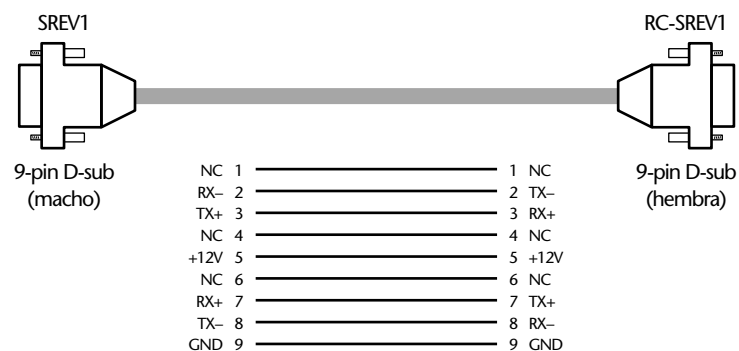

Observe que si la resistencia de línea +12V o GND entre los dos conectores es superior a 1,5Ω, el adaptador opcional de Yamaha PA-6 CA se debería utilizar para alimentar el RC-SREV1.

Observe también que los tornillos utilizados para asegurar los conectores D-sub al SREV1 y RC-SREV1 deben ser métricos. Los conectores D-sub normalmente se entregan con tornillos de seguridad con una rosca imperial, que no se puede utilizar. Los tornillos de seguridad en los conectores D-sub del cable remoto suministrado son métricos.

Dimensiones

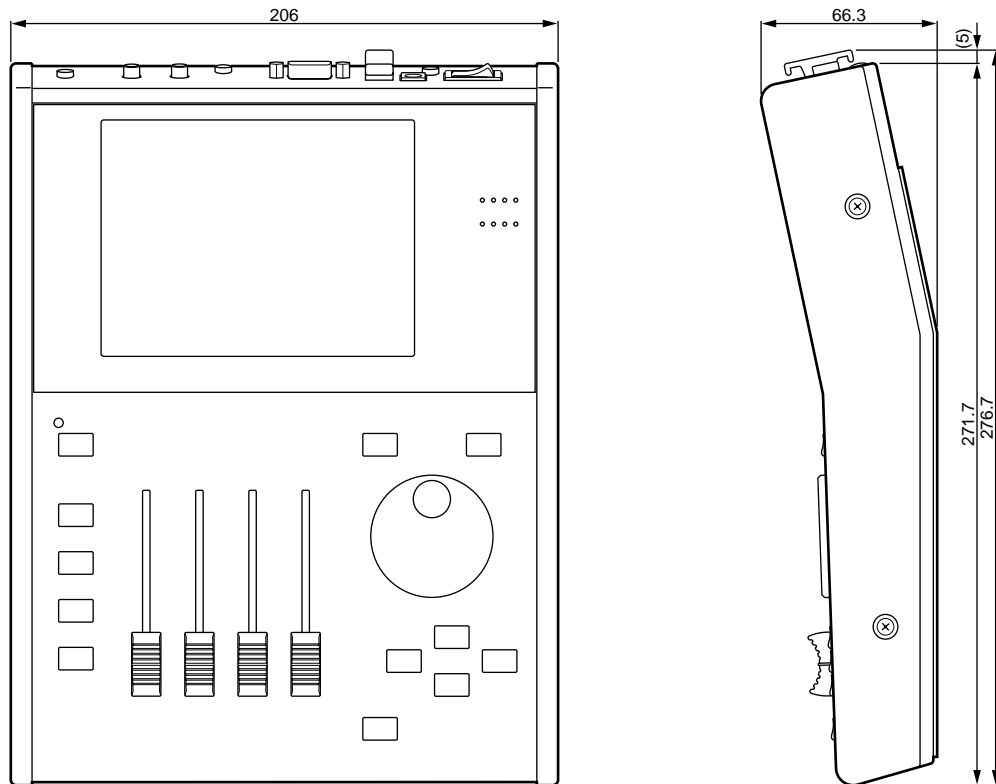

Unidades: mm

Las especificaciones y la apariencia externa están sujetas a cambios sin previo aviso.

Para el modelo europeo

Información del Usuario/Comprador especificada en EN55103-1y EN55103-2.

Normativas: E1, E2, E3 y E4

