

MIXING CONSOLE

MGP32X MGP24X

Mode d'emploi

PRÉCAUTIONS D'USAGE pages 4 à 5

Installation pages 7 à 9

En cas de problème pages 40 à 41

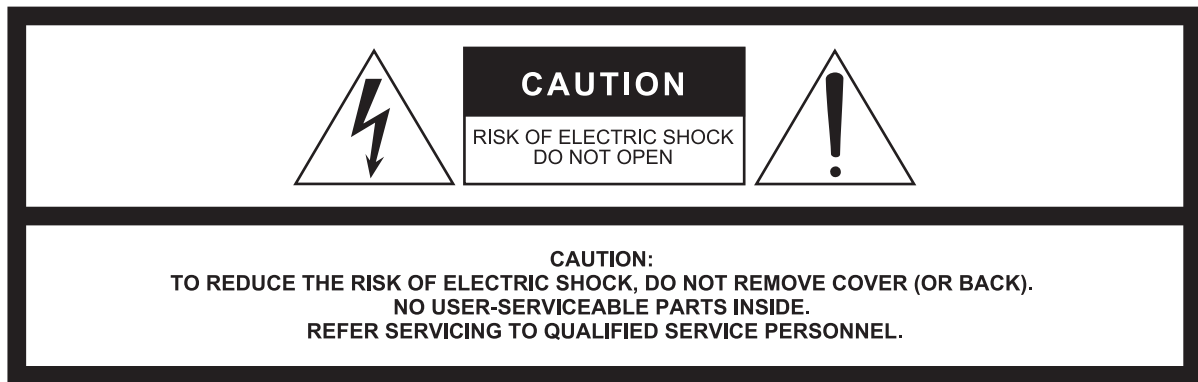

The above warning is located on the rear of the unit.
L'avertissement ci-dessus est situé sur le arrière de l'appareil.

Explanation of Graphical Symbols Explication des symboles



The lightning flash with arrowhead symbol within an equilateral triangle is intended to alert the user to the presence of uninsulated "dangerous voltage" within the product's enclosure that may be of sufficient magnitude to constitute a risk of electric shock to persons.
L'éclair avec une flèche à l'intérieur d'un triangle équilatéral est destiné à attirer l'attention de l'utilisateur sur la présence d'une « tension dangereuse » non isolée à l'intérieur de l'appareil, pouvant être suffisamment élevée pour constituer un risque d'électrocution.



The exclamation point within an equilateral triangle is intended to alert the user to the presence of important operating and maintenance (servicing) instructions in the literature accompanying the product.
Le point d'exclamation à l'intérieur d'un triangle équilatéral est destiné à attirer l'attention de l'utilisateur sur la présence d'instructions importantes sur l'emploi ou la maintenance (réparation) de l'appareil dans la documentation fournie.

IMPORTANT SAFETY INSTRUCTIONS

- 1 Read these instructions.
- 2 Keep these instructions.
- 3 Heed all warnings.
- 4 Follow all instructions.
- 5 Do not use this apparatus near water.
- 6 Clean only with dry cloth.
- 7 Do not block any ventilation openings. Install in accordance with the manufacturer's instructions.
- 8 Do not install near any heat sources such as radiators, heat registers, stoves, or other apparatus (including amplifiers) that produce heat.
- 9 Do not defeat the safety purpose of the polarized or grounding-type plug. A polarized plug has two blades with one wider than the other. A grounding type plug has two blades and a third grounding prong. The wide blade or the third prong are provided for your safety. If the provided plug does not fit into your outlet, consult an electrician for replacement of the obsolete outlet.
- 10 Protect the power cord from being walked on or pinched particularly at plugs, convenience receptacles, and the point where they exit from the apparatus.
- 11 Only use attachments/accessories specified by the manufacturer.
- 12 Use only with the cart, stand, tripod, bracket, or table specified by the manufacturer, or sold with the apparatus. When a cart is used, use caution when moving the cart/apparatus combination to avoid injury from tip-over.
- 13 Unplug this apparatus during lightning storms or when unused for long periods of time.
- 14 Refer all servicing to qualified service personnel. Servicing is required when the apparatus has been damaged in any way, such as power-supply cord or plug is damaged, liquid has been spilled or objects have fallen into the apparatus, the apparatus has been exposed to rain or moisture, does not operate normally, or has been dropped.



WARNING

TO REDUCE THE RISK OF FIRE OR ELECTRIC SHOCK, DO NOT EXPOSE THIS APPARATUS TO RAIN OR MOISTURE.

(UL60065_03)

PRÉCAUTIONS CONCERNANT LA SÉCURITÉ

- 1 Lire ces instructions.
- 2 Conserver ces instructions.
- 3 Tenir compte de tous les avertissements.
- 4 Suivre toutes les instructions.
- 5 Ne pas utiliser ce produit à proximité d'eau.
- 6 Nettoyer uniquement avec un chiffon propre et sec.
- 7 Ne pas bloquer les orifices de ventilation. Installer l'appareil conformément aux instructions du fabricant.
- 8 Ne pas installer l'appareil à proximité d'une source de chaleur comme un radiateur, une bouche de chaleur, un poêle ou tout autre appareil (y compris un amplificateur) produisant de la chaleur.
- 9 Ne pas modifier le système de sécurité de la fiche polarisée ou de la fiche de terre. Une fiche polarisée dispose de deux broches dont une est plus large que l'autre. Une fiche de terre dispose de deux broches et d'une troisième pour le raccordement à la terre. Cette broche plus large ou cette troisième broche est destinée à assurer la sécurité de l'utilisateur. Si la fiche équipant l'appareil n'est pas compatible avec les prises de courant disponibles, faire remplacer les prises par un électricien.
- 10 Acheminer les cordons d'alimentation de sorte qu'ils ne soient pas piétinés ni coincés, en faisant tout spécialement attention aux fiches, prises de courant et au point de sortie de l'appareil.
- 11 Utiliser exclusivement les fixations et accessoires spécifiés par le fabricant.
- 12 Utiliser exclusivement le chariot, le stand, le trépied, le support ou la table recommandés par le fabricant ou vendus avec cet appareil. Si l'appareil est posé sur un chariot, déplacer le chariot avec précaution pour éviter tout risque de chute et de blessure.
- 13 Débrancher l'appareil en cas d'orage ou lorsqu'il doit rester hors service pendant une période prolongée.
- 14 Confier toute réparation à un personnel qualifié. Faire réparer l'appareil s'il a subi tout dommage, par exemple si la fiche ou le cordon d'alimentation est endommagé, si du liquide a coulé ou des objets sont tombés à l'intérieur de l'appareil, si l'appareil a été exposé à la pluie ou à de l'humidité, si l'appareil ne fonctionne pas normalement ou est tombé.

AVERTISSEMENT

POUR RÉDUIRE LES RISQUES D'INCENDIE OU DE DÉCHARGE ÉLECTRIQUE, N'EXPOSEZ PAS CET APPAREIL À LA PLUIE OU À L'HUMIDITÉ.

(UL60065_03)

Sommaire

PRÉCAUTIONS D'USAGE	4	Utilisation de Graphic EQ	28
Introduction.....	6	À propos de Graphic EQ (GEQ)	28
Caractéristiques principales	6	Réglage de GEQ	28
Installation	7	Trouver et supprimer le feedback	29
Préparation de l'alimentation	7	Appeler/enregistrer le programme GEQ.....	30
Connexions.....	7	Utilisation du compresseur	31
Mise sous tension du système	7	À propos du compresseur principal.....	31
Utilisation des haut-parleurs.....	7	Spécification des réglages du compresseur.....	31
Exemple de configuration	8	Appeler/enregistrer le programme du compresseur.....	32
Commandes et connecteurs.....	10	Enregistrement/lecture.....	33
Panneau supérieur.....	10	À propos de l'enregistrement/de la lecture sur appareil USB	33
Panneau arrière	10	Enregistrement sur un appareil USB.....	33
Bloc de commandes des canaux	11	Lecture de chansons à partir d'un appareil USB	34
Section d'entrée mono	11	Lecture de chansons à partir d'un iPod/iPhone	36
Section d'entrée stéréo	11	Spécification des paramètres d'enregistrement/de lecture.....	36
Bloc de commandes principales	15	Utilisation d'autres fonctions	37
Section Enregistreur sur appareil USB.....	15	Application du filtre passe-bas (LPF).....	37
Section iPod/iPhone	15	Utilisation de la fonction Ducker	37
Section Affichage	16	Utilisation de la fonction Leveler	38
Section Indicateur.....	16	Initialisation de l'appareil avec les réglages d'usine par défaut (réinitialisation de la mémoire utilisateur)	39
Section FX RTN (retour d'effet)	17	En cas de problème	40
Section SEND MASTER	18	Annexe	42
Section MATRIX.....	18	Liste de messages	42
Section USB IN/iPod IN.....	19	Liste des programmes d'effets.....	43
Section PHONES/MONITOR	19	Liste des paramètres	44
Section TALKBACK.....	20	Liste des prises	46
Section GROUP	20	Dimensions	47
Section Commande principale MONO	21	Fiche technique	48
Section Commande principale STEREO.....	21	Index	51
Bloc d'entrée/sortie arrière.....	22	Schéma synoptique et Schéma de niveau	52
Section Connecteurs E/S canal.....	22		
Section Connecteurs E/S principaux.....	22		
Section Alimentation.....	23		
Opérations de base et affichage	24		
Affichage	24		
Utilisation de l'écran	25		
Utilisation des effets (FX)	26		
Application d'effets	26		
Paramètres détaillés des effets.....	26		
Appliquer deux effets simultanément	27		
Afficher FX1 et FX2 ensemble.....	27		

PRÉCAUTIONS D'USAGE

PRIÈRE DE LIRE ATTENTIVEMENT AVANT DE PROCÉDER À TOUTE MANIPULATION

* Rangez soigneusement ce manuel pour pouvoir le consulter ultérieurement.



AVERTISSEMENT

Veillez à toujours observer les précautions élémentaires énumérées ci-après pour éviter de graves blessures, voire la mort, en raison d'un choc électrique, d'un court-circuit, de dégâts, d'un incendie ou tout autre risque. La liste de ces précautions n'est pas exhaustive :

Alimentation/Cordon d'alimentation

- Ne laissez pas le cordon d'alimentation à proximité de sources de chaleur, telles que des radiateurs ou des éléments chauffants. Évitez de le plier de façon excessive ou de l'endommager de quelque manière que ce soit, de placer dessus des objets lourds, de le laisser traîner là où l'on pourrait marcher ou trébucher dessus. Évitez d'enrouler dessus d'autres câbles.
- Utilisez uniquement la tension requise pour l'appareil. Celle-ci est imprimée sur la plaque du constructeur de l'appareil.
- Utilisez uniquement le cordon/la fiche d'alimentation fourni(e). Si vous avez l'intention d'exploiter cet appareil dans une zone géographique différente de celle où vous l'avez acheté, le cordon d'alimentation fourni pourra se révéler incompatible. Renseignez-vous auprès de votre distributeur Yamaha.
- Vérifiez périodiquement l'état de la prise électrique, dépoussiérez-la et nettoyez-la en prenant soin de retirer toutes les impuretés qui pourraient s'y accumuler.
- Veillez à brancher l'instrument sur une prise appropriée raccordée à la terre. Toute installation non correctement mise à la terre présente un risque de choc électrique.

Ne pas ouvrir

- Cet appareil ne contient aucune pièce nécessitant l'intervention de l'utilisateur. N'ouvrez pas l'appareil et ne tentez pas d'en démonter les éléments internes ou de les modifier de quelque façon que ce soit. Si l'appareil présente des signes de dysfonctionnement, mettez-le immédiatement hors tension et faites-le contrôler par un technicien Yamaha qualifié.

Prévention contre l'eau

- N'exposez pas l'appareil à la pluie et ne l'utilisez pas près d'une source d'eau ou dans un milieu humide. Ne déposez pas dessus des récipients (tels que des vases, des bouteilles ou des verres) contenant des liquides qui risqueraient de s'infiltrer par les ouvertures. Si un liquide, tel que de l'eau, pénètre à l'intérieur de l'appareil, mettez immédiatement ce dernier hors tension et débranchez le cordon d'alimentation de la prise secteur. Faites ensuite contrôler l'appareil par un technicien Yamaha qualifié.
- N'essayez jamais de retirer ou d'insérer une fiche électrique avec les mains mouillées.

Prévention contre les incendies

- Ne placez pas sur l'appareil des objets présentant une flamme, tels que des bougies. Ceux-ci pourraient se renverser et provoquer un incendie.

En cas d'anomalie

- Si l'un des problèmes suivants intervient, coupez immédiatement l'alimentation et retirez la fiche électrique de la prise. Faites ensuite contrôler l'appareil par un technicien Yamaha.
 - Le cordon d'alimentation est effiloché ou la fiche électrique endommagée.
 - L'appareil dégage une odeur inhabituelle ou de la fumée.
 - Un objet est tombé à l'intérieur de l'appareil.
 - Une brusque perte de son est survenue durant l'utilisation de l'appareil.
- Si l'appareil vient à tomber ou à s'endommager, coupez immédiatement l'interrupteur d'alimentation, retirez la fiche électrique de la prise et faites inspecter l'appareil par un technicien Yamaha qualifié.



ATTENTION

Observez toujours les précautions élémentaires reprises ci-dessous pour éviter tout risque de blessure corporelle, à vous-même ou votre entourage, ainsi que la détérioration de l'instrument ou de tout autre bien. La liste de ces précautions n'est toutefois pas exhaustive :

Alimentation/Cordon d'alimentation

- Veillez à toujours saisir la fiche et non le cordon pour débrancher l'appareil de la prise d'alimentation. Si vous tirez sur le cordon, vous risquerez de l'endommager.
- Débranchez la fiche électrique de la prise secteur lorsque vous n'utilisez pas l'appareil pendant un certain temps ou en cas d'orage.

Emplacement

- Ne placez pas l'appareil dans une position instable afin d'éviter qu'il ne se renverse accidentellement.
- Ne pas boucher les trous d'aération. Cet appareil dispose de trous d'aération à la base et sur les côtés pour empêcher la température interne de monter trop haut. Veillez tout particulièrement à ne pas placer l'appareil sur le côté ou à l'envers. Une mauvaise aération peut entraîner la surchauffe et l'endommagement de l'appareil, ou même provoquer un incendie.
- Ne disposez pas l'appareil dans un emplacement où il pourrait entrer en contact avec des gaz corrosifs ou de l'air à haute teneur en sel, car cela pourrait provoquer des dysfonctionnements.

- Avant de déplacer l'appareil, débranchez-en tous les câbles connectés.
- Lors de l'installation de l'appareil, assurez-vous que la prise secteur que vous utilisez est facilement accessible. En cas de problème ou de dysfonctionnement, coupez immédiatement l'alimentation et retirez la fiche de la prise. Même lorsque l'interrupteur d'alimentation est en position d'arrêt, un courant électrique de faible intensité continue de circuler dans l'appareil. Si vous n'utilisez pas le produit pendant une période prolongée, veillez à débrancher le cordon d'alimentation de la prise murale.

Connexions

- Avant de raccorder l'appareil à d'autres dispositifs, mettez toutes les unités concernées hors tension. Avant de mettre un appareil sous ou hors tension, il faut d'abord régler son volume sonore sur le niveau minimal.

Entretien

- Retirez la fiche d'alimentation de la prise secteur lors du nettoyage de l'appareil.

Précautions de manipulation

- Ne glissez pas les doigts ou les mains dans les fentes ou les orifices de l'instrument (trous d'aération, ports, etc.).
- Évitez d'insérer ou de faire tomber des objets étrangers (en papier, plastique, métal, etc.) dans les fentes ou les orifices de l'appareil (trous d'aération, ports, etc.). Si cela se produit, mettez immédiatement l'appareil hors tension et débranchez le cordon d'alimentation de la prise secteur. Faites ensuite contrôler l'appareil par un technicien Yamaha qualifié.
- Ne vous appuyez pas sur l'appareil et ne déposez pas dessus des objets lourds. Évitez d'appliquer une force excessive en manipulant les touches, les sélecteurs et les connecteurs.
- N'utilisez pas les enceintes ou le casque de manière prolongée à un niveau sonore trop élevé ou inconfortable pour l'oreille, au risque d'endommager irrémédiablement votre ouïe. Si vous constatez une baisse d'acuité auditive ou que vous entendez des sifflements, consultez un médecin.

Yamaha ne peut être tenu responsable ni des détériorations causées par une utilisation impropre de l'unité ou par des modifications apportées par l'utilisateur ni de la perte ou de la destruction des données.

Mettez toujours l'appareil hors tension lorsqu'il est inutilisé.

AVIS

Veillez à toujours observer les avis ci-dessous afin d'éviter de provoquer un dysfonctionnement du produit ou de l'endommager, et d'endommager les données et le matériel avoisinant.

■ Manipulation et entretien

- N'utilisez pas l'appareil à proximité d'un téléviseur, d'une radio, d'un équipement stéréo, d'un téléphone mobile ou d'autres appareils électriques. En effet, ces appareils risquent de provoquer des interférences.
- N'exposez pas l'appareil à la poussière, à des vibrations ou à des conditions de chaleur et de froid extrêmes (à la lumière directe du soleil, à proximité d'un radiateur ou dans une voiture en pleine journée), au risque de déformer le panneau, d'endommager les composants internes ou de provoquer le dysfonctionnement de l'appareil.
- Ne déposez pas d'objets en vinye, en plastique ou en caoutchouc sur l'appareil, car ceux-ci risquent de décolorer le panneau de l'appareil.
- Utilisez un chiffon doux et sec pour le nettoyage de l'appareil. N'utilisez jamais de diluants de peinture, de solvants, de produits d'entretien ou de lingettes de nettoyage imprégnées de produits chimiques.
- De la condensation peut se former dans l'appareil en cas de changements rapides et importants de la température ambiante (lorsque l'appareil est changé d'emplacement ou si la climatisation est activée ou désactivée par exemple). L'appareil risque d'être endommagé s'il est utilisé en présence de condensation. S'il y a lieu de penser que de la condensation s'est formée, laissez l'appareil hors tension pendant quelques heures jusqu'à ce que la condensation ait totalement disparu.
- Évitez de régler toutes les commandes d'égaliseur et tous les équilibres au maximum. En fonction de l'état des appareils connectés, ceci pourrait provoquer un feedback et endommager les enceintes.
- N'appliquez pas de graisse, d'huile ou de nettoyant pour contacts sur les équilibres. Ceci pourrait générer des problèmes avec le mouvement des contacts électriques ou des équilibres.
- Lorsque vous mettez votre système audio sous tension, allumez toujours l'amplificateur de puissance en DERNIER afin d'éviter d'endommager les enceintes. Lorsque vous coupez l'alimentation, éteignez l'amplificateur de puissance en PREMIER pour la même raison.

■ Enregistrement de données

- Pour vous protéger contre la perte de données consécutives à un endommagement des supports, nous recommandons que les données importantes enregistrées sur un appareil USB via l'enregistreur sur appareil USB soient également enregistrées sur votre ordinateur ou sur un appareil USB externe.

■ Connecteurs

Les connecteurs de type XLR sont câblés comme suit (norme IEC60268) : broche 1 : masse, broche 2 : point chaud (+) et broche 3 : point froid(-). Les prises jack sont raccordées comme suit : gaine : masse, pointe : envoi et anneau : retour.

Information

■ À propos des droits d'auteur

- La copie des données musicales disponibles dans le commerce, y compris, mais sans restriction, les données MIDI et/ou audio, est strictement interdite, sauf pour un usage personnel.

■ À propos de ce mode d'emploi

- Les illustrations et vues d'écran LCD figurant dans ce manuel servent uniquement à expliciter les instructions et peuvent différer légèrement de celles apparaissant sur votre appareil.
- Dans ce mode d'emploi, toutes les illustrations de panneau représentent le panneau de la MGP32X.
- Les noms de sociétés et de produits cités dans ce manuel sont des marques commerciales ou déposées appartenant à leurs détenteurs respectifs.

iPod™, iPhone™

iPhone, iPod, iPod classic, iPod nano et iPod touch sont des marques déposées d'Apple Inc., enregistrées aux États-Unis et dans d'autres pays.



Les expressions « Made for iPod » et « Made for iPhone » signifient qu'un accessoire électronique a été spécialement conçu pour être connecté respectivement à un iPod ou un iPhone et que son concepteur certifie qu'il répond aux standards de performances d'Apple. Apple ne saurait être tenu responsable de l'utilisation de cet appareil ou de sa conformité aux normes de sécurité et aux réglementations. Veuillez noter que l'utilisation de cet accessoire avec un iPod ou un iPhone peut affecter les performances en mode sans fil.

Introduction

Nous vous remercions d'avoir acheté la console de mixage Yamaha MGP32X/MGP24X.

Veillez lire attentivement ce mode d'emploi pour assurer une utilisation optimale et durable de votre console de mixage. Après avoir lu ce mode d'emploi, veuillez le conserver afin de pouvoir le consulter ultérieurement.

Caractéristiques principales

D-PRE (préamplificateur MIC classe A discret)

Les canaux d'entrée mono sont équipés de préamplificateurs micro discrets de classe A. Le préamplificateur est doté d'un circuit Darlington inversé* utilisé dans les appareils audio haut de gamme et reproduit les basses fréquences avec des caractéristiques musicales exceptionnelles et des hautes fréquences continues. Commutation à bascule indépendante d'alimentation fantôme de +48 V et 26 dB (PAD) sur chaque canal.

* **Circuit Darlington inversé** : Méthode d'amplification permettant d'éliminer les caractéristiques non linéaires de l'élément d'amplification et de supprimer la distorsion. Le circuit présente des caractéristiques de phase hautement musicales.

X-pressive EQ

L'égaliseur shelving (low/high) sur les canaux d'entrée mono est doté d'un égaliseur Xpressive, qui modélise efficacement l'égaliseur analogique à l'aide de la célèbre technologie VCM (Virtual Circuitry Modeling) de Yamaha. Nous avons analysé les circuits analogiques EQ d'antan et repensé la technologie spécialement pour la console de mixage afin de créer un égaliseur doté de caractéristiques musicales exceptionnelles. En outre, la fréquence de coupure peut aussi être ajustée pour améliorer l'utilisation de l'égaliseur dans les applications d'amplification de son et étendre la plage de contrôle sonore de la console de mixage.

Enregistreur sur appareil USB

Un enregistreur sur appareil USB est intégré à la console de mixage pour enregistrer le son mélangé sur un appareil USB en tant que fichier audio, et pour lire la musique enregistrée sur l'appareil USB en l'affectant à la sortie de canal ou la sortie de bus souhaitée. Les formats de fichiers pris en charge sont MP3 (MPEG-1 Audio Layer-3) et WAV pour l'enregistrement, et MP3, WAV et AAC pour la lecture.

Commande principale stéréo – COMP et GEQ

La commande principale stéréo est équipée d'un compresseur (COMP) ou d'un compresseur multibande qui permet de régler la pression sonore du signal de sortie, et d'un égaliseur graphique (GEQ) qui permet de régler la qualité sonore, par exemple le feedback.

Effets numériques — REV-X et SPX

Deux blocs d'effet numérique puissants sont intégrés à la console de mixage : REV-X (8 types) et SPX (16 types). REV-X offre une ambiance sonore de qualité très dense et hautement réverbérante, avec une atténuation en douceur, une étendue et une profondeur qui se combinent harmonieusement pour mettre en valeur le son d'origine. Le bloc SPX polyvalent présente une variété d'applications d'effet, telles que des effets de réverbération, de temporisation et de modulation, ainsi que des combinaisons complexes de plusieurs effets.

Fonctions pratiques pour événements – Ducker, Leveler et Stereo Image

La console de mixage est dotée de trois fonctions exceptionnellement pratiques pour les canaux d'entrée stéréo : Ducker, Leveler et Stereo Image. La fonction Ducker diminue automatiquement le niveau du fond sonore musical en fonction de la voix d'un annonceur entrant sur un autre canal. La fonction Leveler maintient automatiquement un volume sonore constant, même en cas d'utilisation de sources sonores présentant différents niveaux de masquage. La fonction Stereo Image réduit le panoramique/l'équilibre de la source sonore stéréo et transforme les signaux stéréo en mono. Ceci s'avère utile dans les restaurants et autres espaces où les haut-parleurs gauche et droit sont placés à distance l'un de l'autre, ou lorsque vous envoyez le son d'accompagnement vers le canal de gauche et la voix vers celui de droite, et souhaitez obtenir une image stéréo plus naturelle.

Port USB permettant de lire et de charger votre iPod/iPhone

La sortie audio numérique provenant de l'iPod/iPhone peut être directement envoyée vers l'appareil et l'iPod/iPhone peut être chargé tout en étant connecté.

À propos des modèles

Les modèles MGP32X et MGP24X incluent un nombre différent de canaux d'entrée monauraux et de boutons de commande COMP. Le modèle MGP32X est équipé de 24 canaux d'entrée monauraux, et le MGP24X de 16. Le modèle MGP32X est équipé de 16 boutons de commande COMP pour les canaux 9-24, et le modèle MGP24X de 8 boutons de commande COMP pour les canaux 9-16.

Conventions utilisées dans ce manuel

- Dès lors qu'il y a un nombre différent de canaux ou un numéro de canal différent pour la même fonction entre le MGP32X et le MGP24X, le nombre qui s'applique uniquement au modèle MGP24X est entouré d'accolades { }. Par exemple, « CH1-24 {CH1-16} » désigne les canaux 1-24 pour le MGP32X et les canaux 1-16 pour le MGP24X.

* « CH » est une abréviation de « channel » (canal).

- Les boutons de commande sur le panneau sont appelés « boutons ». Certains boutons tournent d'une valeur minimale jusqu'à une valeur maximale, tandis que d'autres tournent à l'infini.

MGP Editor

MGP Editor est une application logicielle gratuite permettant de contrôler plus en profondeur les paramètres DSP de votre console de mixage MGP via votre iPhone, iPod touch et iPad. Consultez le site Web suivant pour télécharger l'application.

http://www.yamahaproaudio.com/global/en/products/peripherals/applications/mgp_editor/

Accessoires inclus

- Cordon d'alimentation secteur
- Mode d'emploi (ce manuel)

Installation

Préparation de l'alimentation

1. Veillez à ce que l'interrupteur d'alimentation de l'unité soit en position « O » (désactivé).

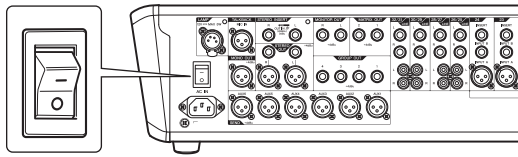

2. Raccordez la prise du cordon d'alimentation au connecteur [AC IN].
3. Branchez le cordon d'alimentation dans une prise secteur.

⚠ ATTENTION

- Débranchez le cordon d'alimentation de la prise secteur lorsque vous n'utilisez pas la console de mixage ou pendant des orages électriques.

Connexions

1. Baissez complètement tous les équilibres et tous les boutons GAIN.

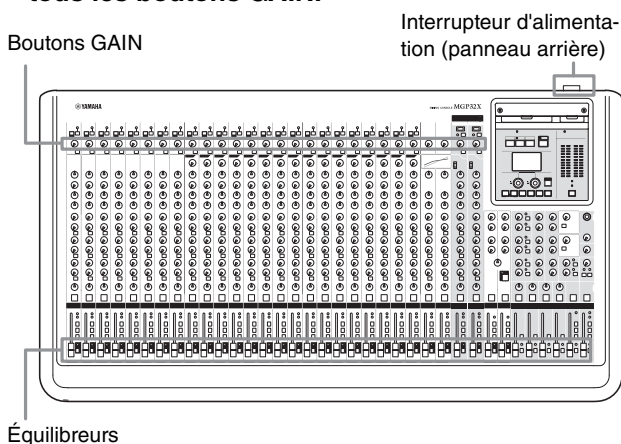

2. Connectez les haut-parleurs, les microphones et/ou les instruments.

Reportez-vous à la section « Exemple de configuration » aux pages 8-9 pour plus d'informations sur les connexions.

Mise sous tension du système

Pour éviter que les haut-parleurs n'émettent des bruits en créneaux indésirables, mettez sous tension les appareils dans l'ordre suivant : périphériques (instrument, microphone, iPod) → console de mixage MGP → amplis de puissance (ou haut-parleurs amplifiés).

Inversez cet ordre pour effectuer la mise hors tension.

⚠ ATTENTION

- Veillez à effectuer la mise sous tension/hors tension dans cet ordre chaque fois que vous utilisez la console de mixage. Le non-respect de cette précaution peut entraîner des bruits en créneaux qui peuvent endommager l'équipement et/ou entraîner des troubles de l'audition.

Utilisation des haut-parleurs

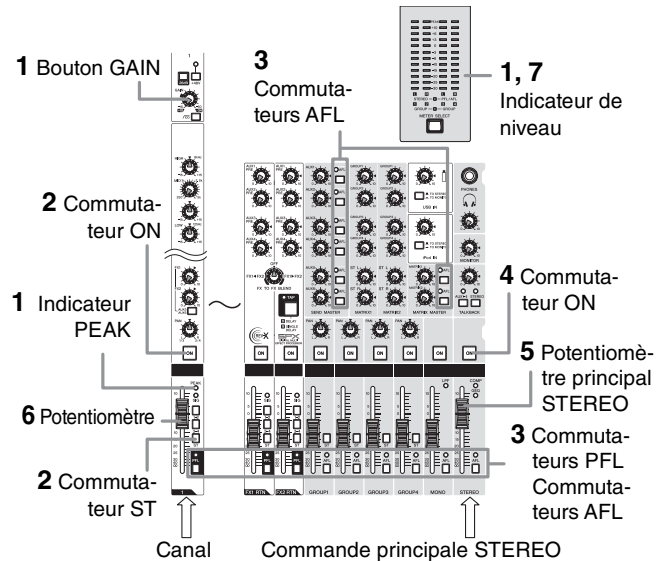

1. Lorsque vous produisez du son sur votre instrument ou votre microphone, réglez les boutons du canal GAIN de manière à ce que les indicateurs de crête correspondants clignotent brièvement aux niveaux de crête les plus élevés.

NOTE

- Pour une lecture plus précise du niveau de signal entrant sur l'indicateur de niveau, activez le commutateur PFL du canal. Réglez les boutons GAIN de sorte que l'indicateur de niveau PFL/AFL ne dépasse qu'occasionnellement le niveau « 0 ».
- Le niveau de gain (volume) des fichiers audio sur l'appareil USB est peut-être trop élevé. Reportez-vous à la NOTE à la page 35 pour régler le volume.
- Veuillez noter que la prise PHONES ou les prises MONITOR OUT émettent le signal pré-fader de tous les canaux dont le commutateur PFL est activé, afin de pouvoir surveiller ces signaux.

2. Activez (—) les commutateurs ON et ST (stéréo) pour chaque canal utilisé.
3. Assurez-vous que tous les commutateurs PFL et AFL sont désactivés (—).
4. Activez (—) le commutateur ON de la commande principale STEREO.
5. Ajustez le potentiomètre principal STEREO sur 0 dB.
6. Réglez le volume de chaque canal en déplaçant son potentiomètre vers le haut et vers le bas.
7. Réglez le volume d'ensemble à l'aide du potentiomètre principal STEREO.

Le niveau global du casque est réglé à l'aide du bouton PHONES.

NOTE

Si l'indicateur de crête PEAK s'allume fréquemment, réduisez lentement les potentiomètres de canaux pour éviter d'engendrer une distorsion.

Exemple de configuration

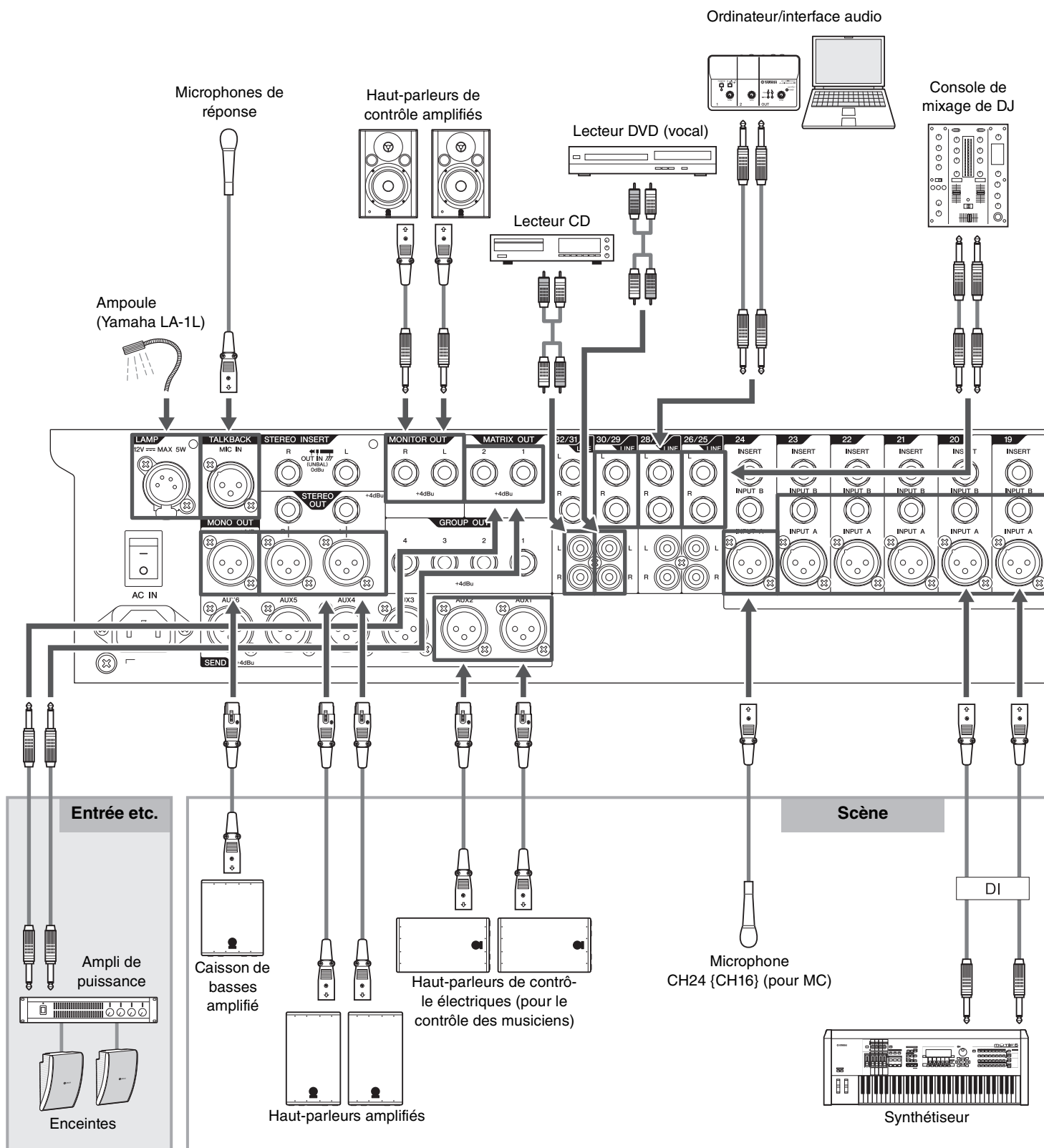

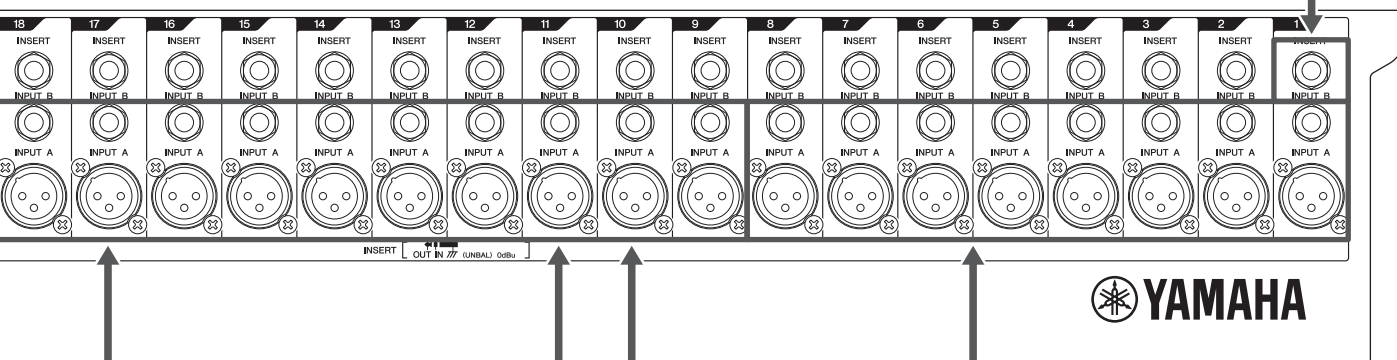
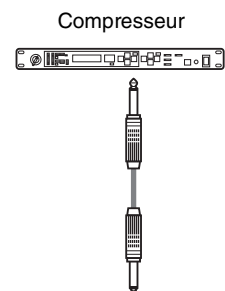
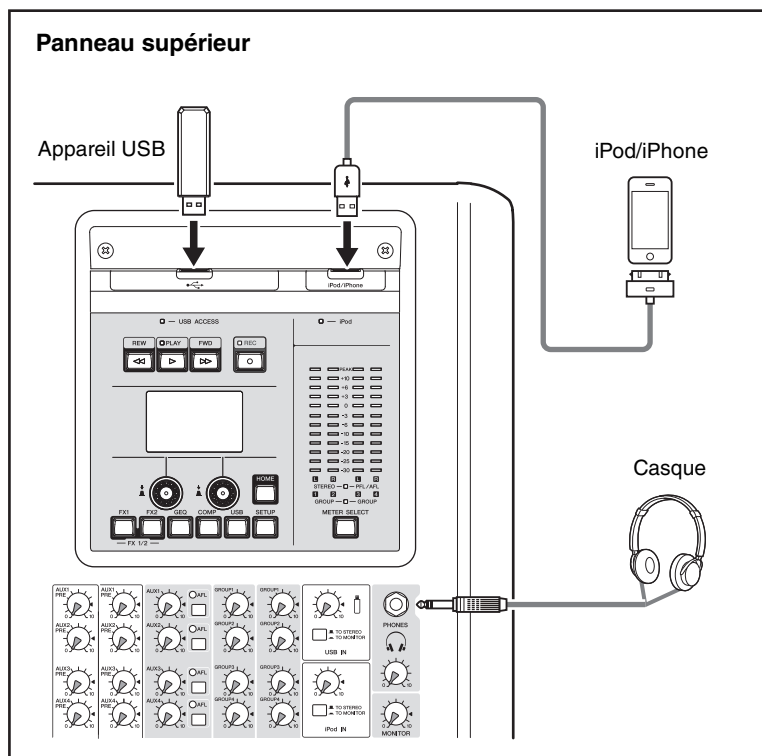

Panneau arrière

*Les illustrations représentent le panneau du MGP32X.

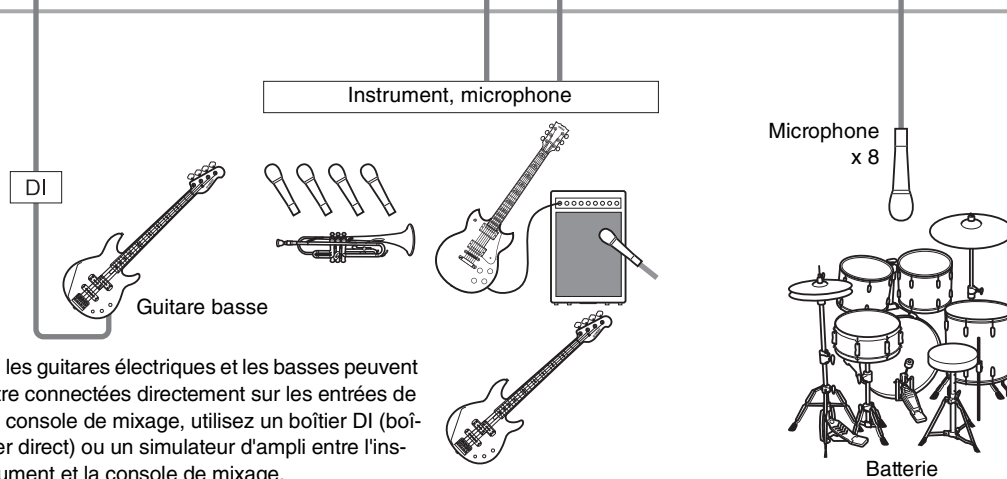

* Si les guitares électriques et les basses peuvent être connectées directement sur les entrées de la console de mixage, utilisez un boîtier DI (boîtier direct) ou un simulateur d'ampli entre l'instrument et la console de mixage.

ATTENTION

- Lorsque vous utilisez un microphone à condensateur, placez le commutateur fantôme +48 V sur ON (page 11).

Commandes et connecteurs

Panneau supérieur

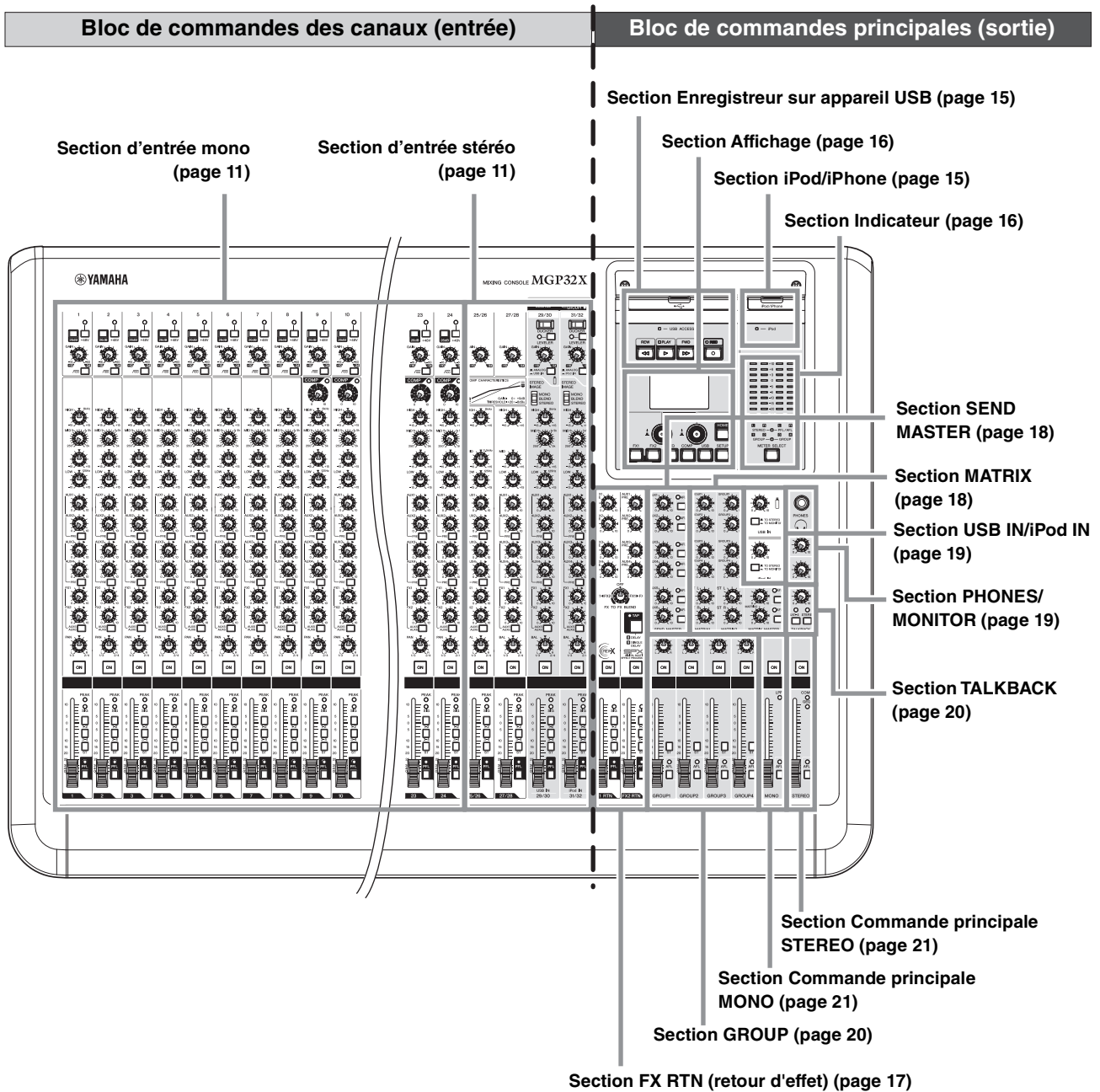

Panneau arrière

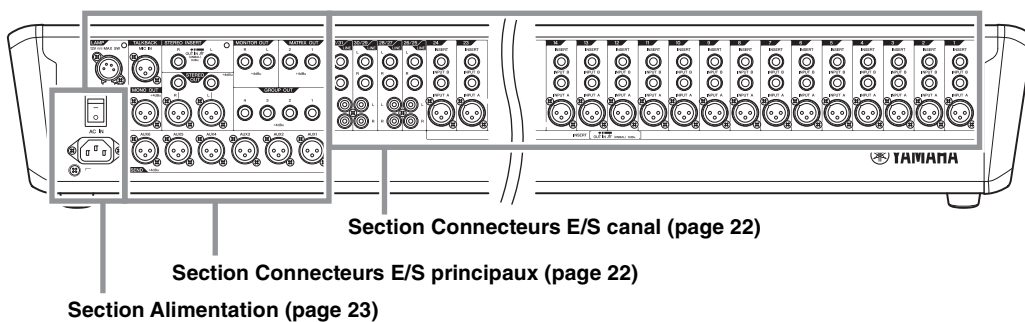

Bloc de commandes des canaux

Section d'entrée mono Section d'entrée stéréo

Canaux mono

1-24 (MGP32X)
1-16 (MGP24X)

Canaux stéréo

25-32 (MGP32X)
17-24 (MGP24X)

* ⑥-⑩ sont pour CH29/30,
CH31/32 {CH21/22, CH23/24}
uniquement.

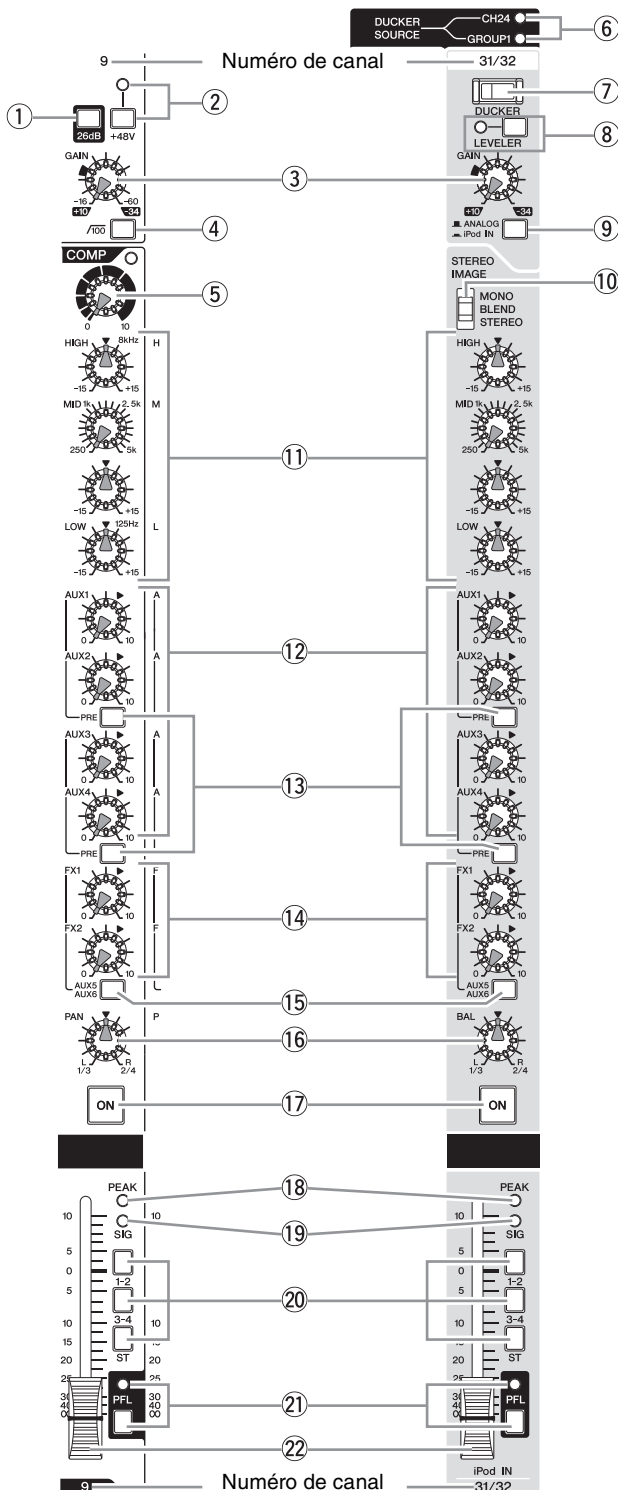

① Commutateur 26 dB (PAD)

Lorsque ce commutateur est activé (), le signal d'entrée depuis la prise INPUT du canal mono est diminué de 26 dB. Désactivez ce commutateur () si vous avez connecté un microphone ou un autre appareil à faible niveau d'entrée sur le canal. Activez-le () si vous avez connecté un appareil de type ligne.

② Commutateur +48 V et voyant

Permet d'activer et de désactiver l'alimentation fantôme. Lorsque ce commutateur est activé (), la console de mixage alimente en courant continu +48 V l'entrée INPUT A des prises d'entrée XLR. Activez ce commutateur si vous utilisez un ou plusieurs micros à condensateur avec alimentation fantôme. Le voyant est allumé lorsque le commutateur est activé.

⚠ ATTENTION

- Veillez à désactiver ce commutateur () si l'alimentation fantôme n'est pas requise.
- Lorsque vous allumez l'alimentation fantôme (), suivez les précautions importantes ci-dessous, afin d'éviter de générer du bruit et d'endommager éventuellement la console de mixage et les appareils externes.
- Désactivez ce commutateur lorsque vous connectez un appareil ne prenant pas en charge l'alimentation fantôme pour les entrées INPUT A des prises d'entrée XLR
- Ne connectez pas un câble aux canaux 1-24 {1-16} et ne l'en déconnectez pas pendant que ce commutateur est activé.
- Baissez complètement les commandes de sortie de la console de mixage – potentiomètre principal STEREO et GROUP - lorsque vous allumez/éteignez l'alimentation fantôme.

③ Bouton GAIN

Permet de régler la sensibilité du signal d'entrée. Les canaux monaux disposent d'un commutateur 26 dB (①) qui vous permet de modifier la plage de cette commande. La gamme de réglage de sensibilité est indiquée dans le tableau ci-dessous.

Canal mono

Commutateur 26 dB	Gamme
ON	-34 dB à +10 dB
OFF	-60 dB à -16 dB

NOTE

Le canal stéréo est fixé sur une gamme comprise entre -34 dB et +10 dB.

④ $\sqrt{100}$ Commutateur (filtre passe-haut)

Lorsque ce commutateur est activé (), un filtre passe-haut atténue les fréquences inférieures à 100 Hz du signal selon une pente de 12 dB/octave.

⑤ Boutons COMP et voyant (canal 9-24 {9-16})

Permet d'ajuster le niveau de compression appliqué au canal. Lorsque le bouton est tourné vers la droite, le taux de compression augmente alors que le gain de sortie est automatiquement ajusté en conséquence. Le résultat est plus homogène, voire même plus dynamique car les signaux les plus forts sont atténués tandis que le niveau général est amplifié. Le voyant COMP s'allume lorsque le compresseur fonctionne.

NOTE

Évitez de définir une compression trop élevée car le niveau de sortie moyen le plus élevé qui en résulte pourrait engendrer un retour.

⇒ Suite à la page suivante

Canaux mono
1–24 (MGP32X)
1–16 (MGP24X)

Canaux stéréo
25–32 (MGP32X)
17–24 (MGP24X)

* ⑥–⑩ sont pour CH29/30,
CH31/32 {CH21/22, CH23/24}
uniquement.

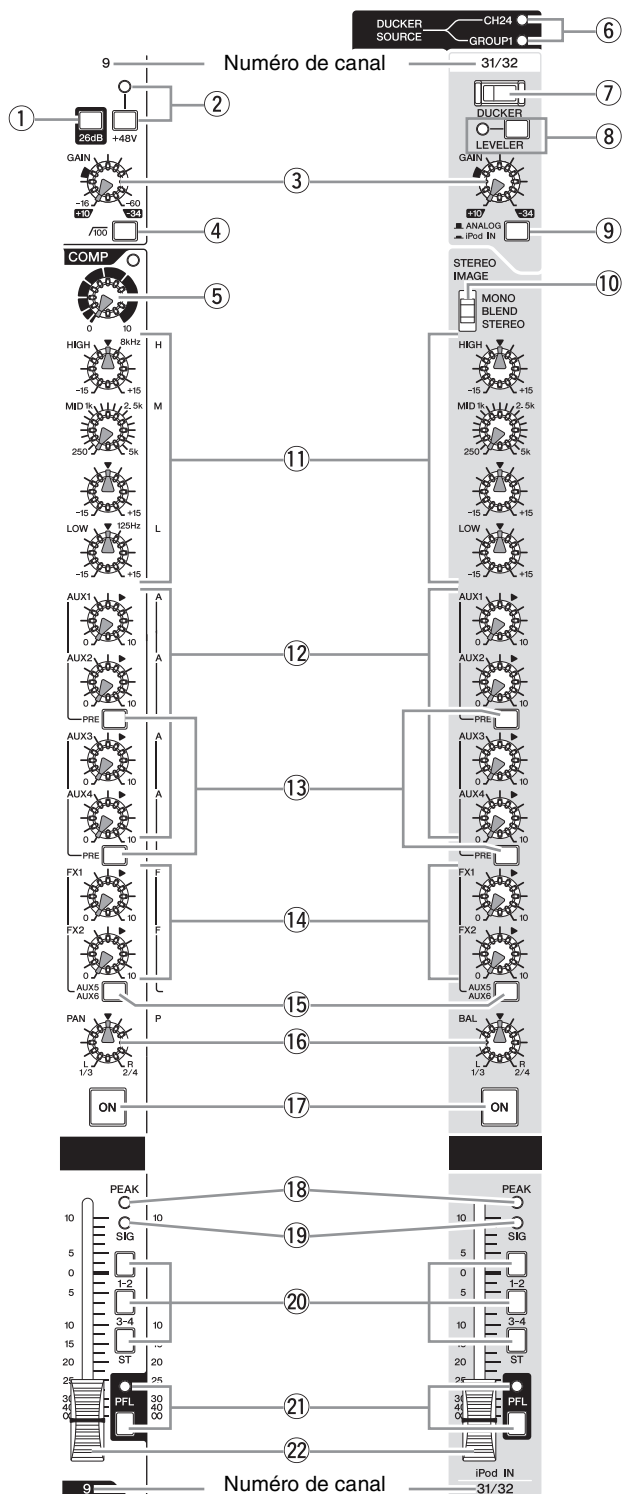

⑥ **Voyant DUCKER SOURCE**

Le voyant de la source d'entrée sélectionnée (CH24 {CH16} ou GROUP1) s'allume. La source d'entrée peut être sélectionnée sur l'affichage (page 37).

⑦ **Commutateur DUCKER**

Lorsque vous activez ce commutateur (), le volume du canal stéréo diminue automatiquement si un signal excédant un certain niveau est envoyé vers la source d'entrée (CH24 {CH16} ou GROUP1). Lorsque le commutateur est activé, l'ampoule du commutateur s'allume.

⑧ **Commutateur LEVELER et indicateur**

Lorsque vous activez ce commutateur (), le volume est automatiquement réglé à un certain niveau, lorsque le niveau de sortie sonore diffère pour chaque chanson. Le voyant est allumé lorsque le commutateur est activé.

⑨ **Commutateur de sélection d'entrée**

Permet de sélectionner la source du signal d'entrée. Si ce commutateur est réglé sur ANALOG (), les prises pour CH29/30 et 31/32 {CH21/22, 23/24} seront la source d'entrée. Si ce commutateur est réglé sur USB IN () ou iPod IN (), le signal envoyé depuis un appareil USB ou iPod/iPhone sera la source d'entrée. Le signal émis par un appareil USB sera envoyé à CH29/30 {21/22}, tandis que le signal émis par un iPod/iPhone sera envoyé à CH31/32 {23/24}.

NOTE

Les boutons GAIN n'affectent pas le volume de votre iPod/iPhone. Pour savoir comment régler le volume du signal pré-fader du canal, reportez-vous à la page 36.

⑩ **Commutateur STEREO IMAGE**

Permet de sélectionner le type de signal de sortie pour le signal stéréo d'entrée.

- **MONO** : Signal mono
- **BLEND** : Signal stéréo dans lequel des entrées de droite et de gauche sont mélangées à un certain pourcentage pour obtenir une image stéréo plus naturelle, et dans lequel le panoramique est contrôlé.
- **STEREO** : Signal stéréo (original, en l'état)

⑪ **Boutons d'égaliseur (HIGH, MID et LOW)**

Cet égaliseur à trois bandes permet de changer la tonalité des bandes de fréquence haute, moyenne et basse. Lorsque le bouton est tourné vers la droite, la bande de fréquence correspondante est renforcée, alors qu'en le tournant vers la gauche elle est atténuée. Si le bouton est placé en position «▼», une réponse uniforme se produit au niveau de la bande correspondante. Le bouton du haut règle la fréquence centrale pour la bande du milieu, alors que le bouton du bas règle le niveau d'atténuation ou d'augmentation (sens inverse des aiguilles d'une montre/sens des aiguilles d'une montre) pour la plage. Pour CH25/26 et CH27/28 {CH17/18 et CH19/20}, l'atténuation/augmentation ne peut être réglée qu'à une fréquence centrale fixe de 2,5 kHz. Le tableau suivant indique le type d'égalisation (EQ), la fréquence et la plage d'atténuation/ accentuation pour chacune des trois bandes.

Bande	Type	Fréquence	Plage d'atténuation/augmentation
HIGH (haute)	Plateau	8kHz	±15 dB
MID (moyenne)	Crête	2,5 kHz*	
LOW (basse)	Plateau	125Hz	

* La fréquence MID peut être réglée de 250 Hz à 5 kHz. La fréquence MID est de 2,5 kHz si la commande de fréquence MID se trouve au centre.



⑫ Boutons AUX (1-4)

Ces boutons règlent les niveaux de signal du canal envoyés aux bus AUX 1 à 4. Chaque bouton commande le signal envoyé au bus AUX correspondant. Sur les canaux stéréo, les signaux d'entrée LINE L (impair) et LINE R (pair) sont mélangés avant d'être envoyés vers les bus AUX. Ces boutons doivent généralement être réglés à proximité de la position « ▼ » (nominale).

NOTE

- Vous devez activer () le commutateur AUX5/AUX6 (⑮) pour pouvoir utiliser AUX5 et AUX6.
- Pour AUX1 à AUX4, utilisez le commutateur PRE (⑬) pour déterminer si le signal envoyé vers le bus est le signal pré-fader (avant potentiomètre) ou post-fader (après potentiomètre). Pour AUX5 et AUX6, seul le signal post-fader peut être envoyé.

⑬ Commutateur PRE

Indique si le signal envoyé au couple correspondant de bus AUX 1-4 est le signal pré-fader (avant potentiomètre) ou post-fader (après potentiomètre). AUX1 et 2, et également AUX3 et 4 devraient former une paire. Le commutateur PRE supérieur permet de contrôler le signal vers AUX1 et AUX2, le commutateur inférieur le signal vers AUX3 et AUX4. Si le commutateur est activé (), la console envoie le signal pré-fader (avant potentiomètre) vers les bus correspondants. S'il est désactivé (), la console envoie le signal post-fader (après potentiomètre).



⑭ Boutons FX (effet) (1, 2)

Ces boutons règlent les niveaux de signal post-fader du canal envoyés aux bus FX 1 et 2. Sur les canaux stéréo, les signaux d'entrée LINE L (impair) et LINE R (pair) sont mélangés avant d'être envoyés vers les bus FX. Ces boutons doivent généralement être réglés à proximité de la position « ▼ » (nominale).

NOTE

Si le commutateur AUX5/AUX6 est activé, ces boutons permettent de régler la sortie vers les bus AUX5 et AUX6.

⑮ Commutateur AUX5, AUX6



Indique si le signal post-fader du canal est envoyé vers les bus AUX 5 et 6 ou vers les bus FX 1 et 2. Si le commutateur est activé (), le signal est envoyé vers les bus AUX 5 et 6 ; s'il est désactivé (), le signal est envoyé vers les bus FX.

**⑯ Bouton PAN (Canaux mono)
Bouton BAL (Canaux stéréo)**

Ces boutons permettent de définir la position panoramique stéréo et de déterminer l'équilibre du volume entre la gauche et la droite. Lorsque les canaux font l'objet d'un panoramique vers l'extrême gauche ou droite, le son est audible uniquement à partir du canal faisant l'objet d'un panoramique extrême.

Le bouton PAN détermine la position panoramique de chaque signal mono entre la gauche et la droite, tandis que le bouton BAL détermine l'équilibre du volume du canal stéréo entre la gauche et la droite.

⑰ Commutateurs ON

Activez ce commutateur () pour envoyer le signal de ce canal vers les bus. Lorsque le commutateur est activé, l'ampoule du commutateur s'allume. Si vous désactivez le commutateur (), tous les signaux envoyés aux bus, par exemple les bus AUX et GROUP, sont coupés.

NOTE

- Le commutateur ON n'affecte pas le fonctionnement du commutateur PFL (⑳). Vous pouvez contrôler le signal pré-fader (avant potentiomètre) du canal grâce à la prise PHONES même si le commutateur ON est désactivé.
- Pour réduire le bruit, désactivez tous les canaux inutilisés.

⑱ Indicateur PEAK

S'allume en rouge lorsque le niveau de signal post-égaliseur du canal atteint 3 dB avant le point d'écrêtage.

⑲ Voyant SIG (Signal)

S'allume en vert lorsqu'un signal est envoyé au canal.

⑳ Commutateurs d'attribution des bus

Ces commutateurs permettent de déterminer le(s) bus vers lequel ou lesquels le signal de chaque canal est envoyé.

Appuyez sur le commutateur () pour émettre le signal vers le bus correspondant.

- **Commutateurs 1-2, 3-4** : attribuent le signal du canal vers les bus GROUP 1 à 4.
- **Commutateur ST** : attribue le signal du canal vers les bus STEREO L et R (stéréo gauche et droit).

NOTE

Pour envoyer le signal vers chaque bus, activez le commutateur ON (⑰).

㉑ Commutateur PFL (Pre-Fader Listen, écoute pré-fader) et voyant

Lorsque le commutateur PFL est activé (), le voyant s'allume et le signal pré-fader du canal est envoyé vers les prises MONITOR OUT et PHONES pour contrôle.

㉒ Potentiomètre de canal

Permet de régler le niveau de sortie du signal du canal d'entrée. Utilisez ces potentiomètres pour ajuster la balance entre les différents canaux.

NOTE

Pour réduire le bruit, positionnez les curseurs d'équilibre des canaux inutilisés au minimum.

● Canal mono

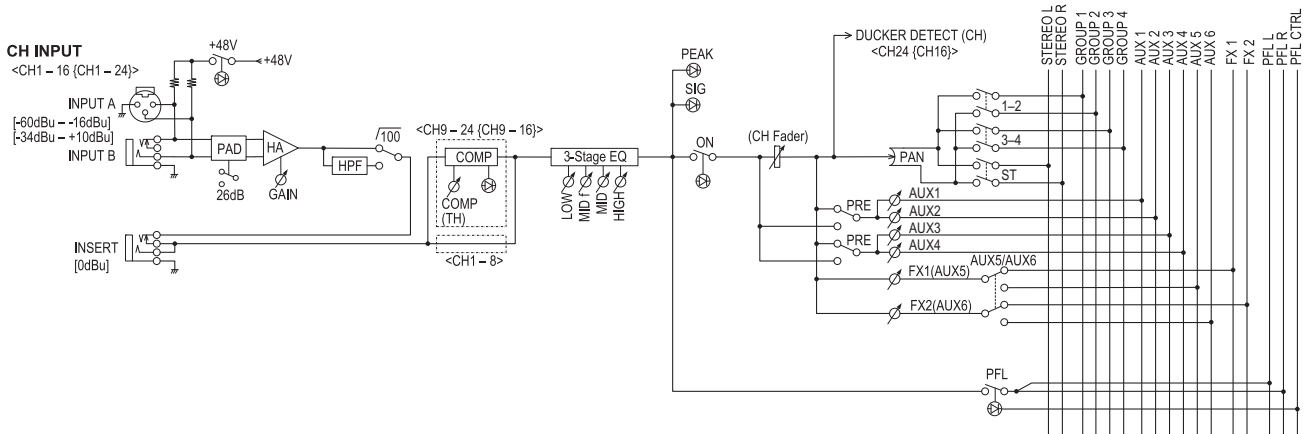

● Canal stéréo

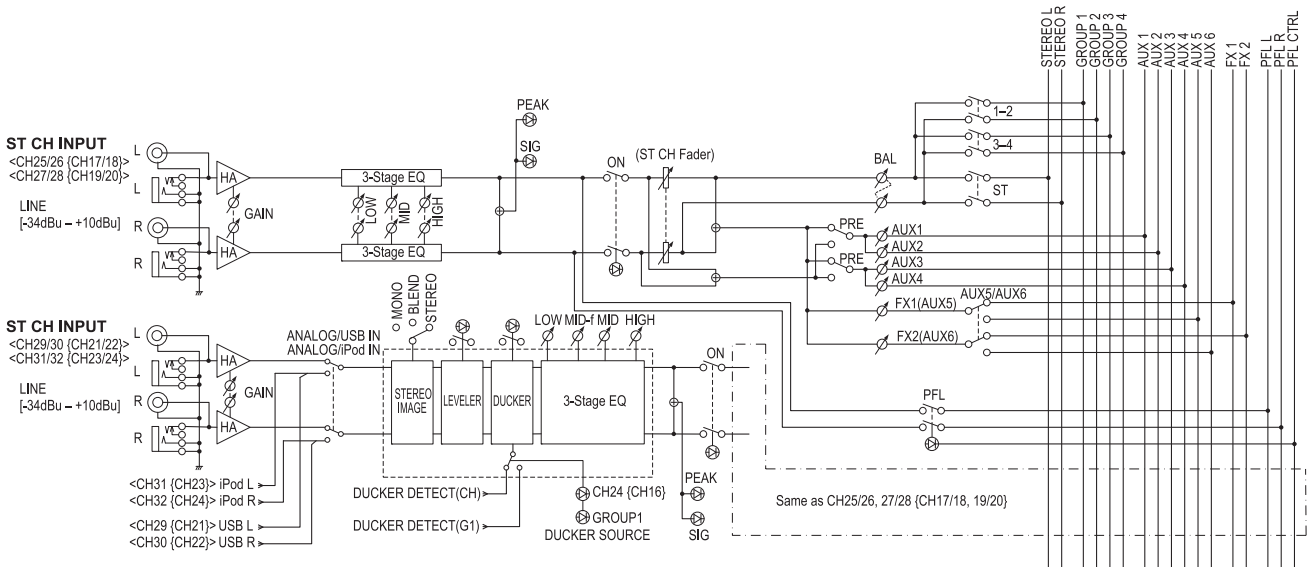

Bloc de commandes principales

Section Enregistreur sur appareil USB

Cette section vous permet de connecter un appareil USB afin d'enregistrer et de lire de la musique. (reportez-vous à la page 33)

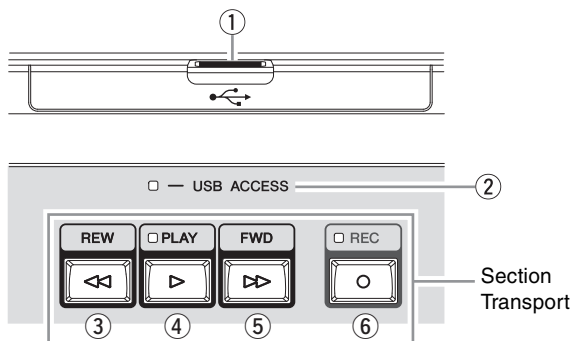

① Connecteur USB IN

Permet de connecter l'appareil USB.

② Voyant USB ACCESS

S'allume pendant que l'appareil accède à l'appareil USB.

● Capacité et format de l'appareil USB

Yamaha garantit jusqu'à 64 Go de capacité pour l'appareil USB. (Yamaha ne peut toutefois pas garantir le fonctionnement pour tous les appareils USB). Le système de fichiers pris en charge est FAT32. La taille maximum par fichier est de 2 Go.

AVIS

- **Ne retirez pas l'appareil USB du connecteur USB IN et ne mettez PAS l'appareil hors tension pendant que ce dernier tente d'accéder aux données (par exemple lors des opérations d'enregistrement, de lecture et de sauvegarde). Vous risquez sinon d'endommager l'appareil USB ou de corrompre les données sur l'appareil et/ou sur l'appareil USB.**
- **Veillez à insérer à fond l'appareil USB dans l'orientation correcte ou à l'envers. Évitez de forcer lors de l'insertion.**

■ Section Transport

③ Bouton REW

Appuyez sur ce bouton pour passer à la chanson précédente. Maintenez ce bouton enfoncé pendant la lecture pour revenir en arrière dans la chanson.

④ Commutateur PLAY et voyant

Appuyez pour basculer entre démarrage et pause de la lecture de la chanson. Le voyant s'allume pendant la lecture et clignote pendant la pause.

⑤ Bouton FWD

Appuyez sur ce bouton pour passer à la chanson suivante. Maintenez ce bouton enfoncé pendant la lecture pour avancer dans la chanson. Si vous appuyez sur ce bouton pendant l'enregistrement, l'enregistrement en cours s'arrête et l'enregistrement d'un nouveau fichier démarre.

⑥ Bouton REC et voyant

Appuyez pour démarrer/arrêter l'enregistrement. Le voyant s'allume pendant l'enregistrement.

Section iPod/iPhone

Cette section vous permet de brancher un iPod/iPhone pour lire une chanson (page 36) et recharger l'iPod/iPhone. L'appareil recharge l'iPod/iPhone qui est branché à l'appareil et reconnu par lui.

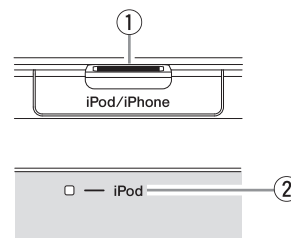

① Connecteur iPod/iPhone IN

Utilisez un câble USB pour connecter un iPod/iPhone.

② Voyant iPod

S'allume lorsque l'appareil accède à un iPod/iPhone.

⚠ ATTENTION

- **Utilisez un authentique câble Apple Dock Connector vers USB pour brancher l'iPod/iPhone.**
- **Lorsque vous branchez un iPod/iPhone, attendez au moins 6 secondes entre l'activation/la désactivation de la console de mixage et le branchement/débranchement du câble USB.**
- **Veillez ne pas utiliser de concentrateur USB (hub).**
- **Le connecteur iPod/iPhone IN de l'appareil est uniquement prévu pour une utilisation avec iPod/iPhone. Ne connectez pas d'autres appareils USB.**

NOTE

Si vous branchez un iPhone, les e-mails ou les appels entrants peuvent entraîner l'émission d'un son de notification. Pour éviter cela, nous vous recommandons d'activer le « mode Avion » de l'iPhone.

Section Affichage

Cette section commande la configuration et l'utilisation de l'affichage. Pour plus d'informations, consultez la section 24-25.

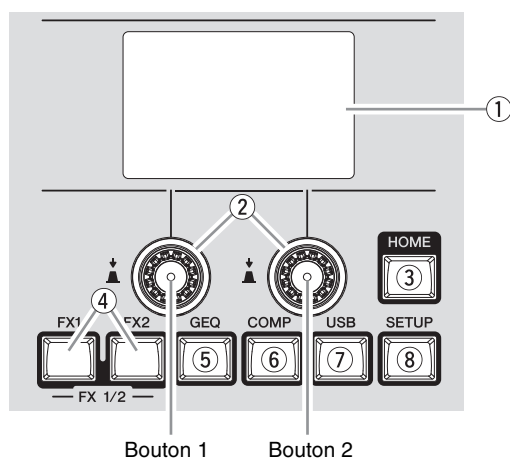

① Affichage

Indique les différents messages et réglages liés à l'opération ou à la fonction actuellement sélectionnée.

② Bouton 1, bouton 2

Permet de sélectionner et de configurer les fonctions et paramètres apparaissant sur l'affichage. Tournez le bouton 1 pour utiliser les fonctions sur le côté inférieur gauche de l'affichage, et le bouton 2 pour les fonctions sur le côté inférieur droit de l'affichage.

③ Bouton HOME

Appelle l'affichage afin de visualiser le statut des fonctions. Ce bouton ne permet pas de définir ou de modifier le paramètre.

④ Boutons FX1 et FX2

Appelle l'affichage qui permet de basculer entre les programmes FX1 (effet1) et FX2 (effet2) et d'ajuster leurs paramètres.

⑤ Bouton GEQ

Appelle l'affichage permettant de régler l'égaliseur graphique (GEQ).

⑥ Bouton COMP

Appelle l'affichage permettant de régler le compresseur.

⑦ Bouton USB

Appelle l'affichage permettant d'enregistrer et de lire à l'aide d'un appareil USB.

⑧ Bouton SETUP

Appelle l'affichage permettant d'ajuster le contraste de l'affichage, et de régler les fonctions Ducker et Leveler.

Section Indicateur

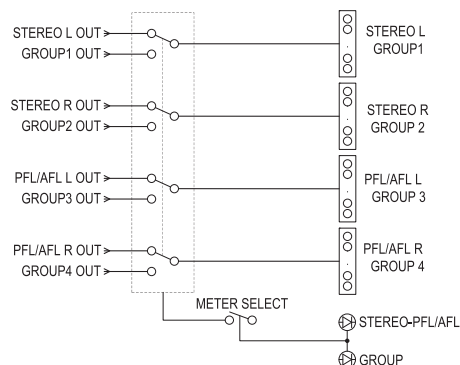

Utilisez ces indicateurs pour visualiser différents niveaux de signal : les niveaux vers les prises STEREO OUT L/R, les niveaux PFL et AFL ainsi que les niveaux vers les prises GROUP OUT 1-4. Les signaux PFL ou AFL représentés par ces indicateurs peuvent être contrôlés grâce aux prises MONITOR OUT et à la prise PHONES.

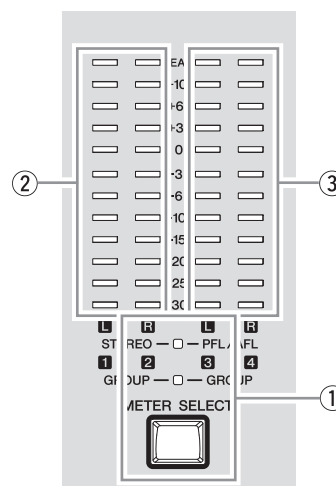

① Bouton METER SELECT et indicateur

Bascule l'affichage de l'indicateur de niveau sur le niveau du signal de sortie des prises STEREO OUT L/R et PHONES, ou des prises GROUP OUT 1-4. Les indicateurs des signaux sélectionnés s'allument.

② Indicateur de niveau STEREO

Affiche la sortie du niveau de signal sur les prises STEREO OUT L/R ou les prises GROUP OUT 1 et 2 respectivement. La position « 0 » correspond au niveau standard. L'indicateur de crête PEAK s'allume en rouge lorsque le niveau atteint le point d'écrêtage.

③ Indicateur de niveau PFL/AFL

Affiche la sortie du niveau de signal sur la prise PHONES ou les prises GROUP OUT 3 et 4 respectivement. La position « 0 » correspond au niveau standard. L'indicateur de crête PEAK s'allume en rouge lorsque le niveau atteint le point d'écrêtage.

NOTE

Le signal PFL présente une priorité d'affichage par rapport au signal AFL lorsque le commutateur PFL d'un canal d'entrée est activé.

Section FX RTN (retour d'effet)

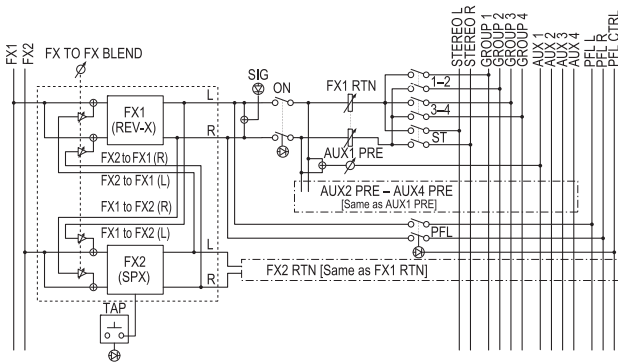

Cette section permet d'activer ou de désactiver les retours d'effet (FX1 et FX2) et détermine le niveau du signal d'effet ainsi que le bus auquel le signal est envoyé.

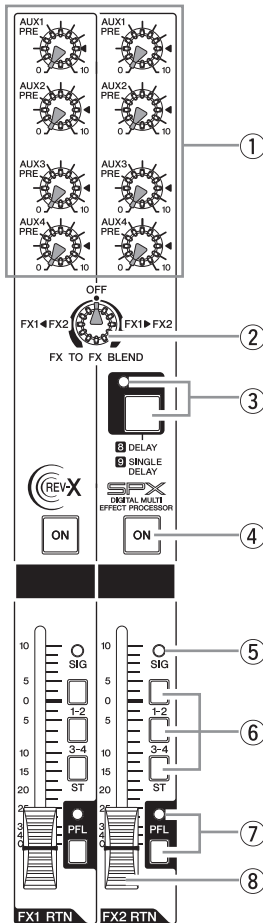

① Boutons AUX (PRE) (1-4)

Ces boutons permettent d'ajuster le niveau de l'effet envoyé aux bus AUX1 à AUX4.

② Bouton FX TO FX BLEND

Envoie le signal de FX1 à FX2, et de FX2 à FX1. Tournez ce bouton depuis la position « OFF » centrale vers la droite pour ajuster le niveau d'envoi de FX1 à FX2, et vers la gauche pour ajuster le niveau d'envoi de FX2 à FX1. Seul le signal pré-fader peut être envoyé.

③ Bouton TAP et indicateur

Cette fonctionnalité vous permet de régler la durée de temporisation pour le FX2 en appuyant sur le bouton. Elle ne fonctionne que lorsque le type d'effet pour FX2 est réglé sur « 8 DELAY » ou « 9 SINGLE DELAY ». Pour définir la durée de temporisation, tapez sur le bouton à l'intervalle approprié. L'intervalle moyen auquel vous appuyez sur le bouton est calculé et la valeur est réglée pour la durée de temporisation. Continuez de taper, si nécessaire, jusqu'à obtenir l'intervalle correct.

L'intervalle moyen est réglé (la moyenne de a, b et c)

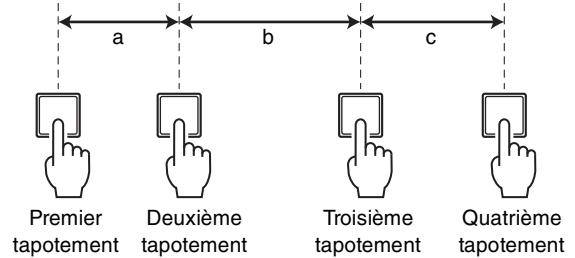

L'indicateur TAP clignote en synchronisation avec la durée de temporisation lorsque 8 DELAY ou 9 SINGLE DELAY est sélectionné.

NOTE

- Réglez l'intervalle moyen dans la plage de durée de temporisation variable.
- Voir page 44 pour connaître la plage de durée de temporisation variable.

④ Commutateur ON

Activez ce commutateur () pour activer FX RTN (retour d'effet). Lorsque le commutateur est activé, l'ampoule du commutateur s'allume.

⑤ Voyant SIG (Signal)

S'allume lorsqu'un signal d'effet est entré dans le canal.

⑥ Commutateurs d'attribution des bus

Ces commutateurs permettent de déterminer le(s) bus vers lequel ou lesquels le signal de l'effet numérique interne est envoyé. Appuyez sur le commutateur () pour envoyer le signal vers les bus correspondants.

- **Commutateurs 1-2, 3-4** : Attribue aux bus GROUP1 à GROUP4.
- **Commutateur ST** : Attribue au bus STEREO L/R.

⑦ Commutateur PFL (Pre-Fader Listen, écoute pré-fader) et voyant

Lorsque le commutateur PFL est activé (), le voyant s'allume et le signal pré-fader FX (1, 2) RTN est envoyé vers les prises MONITOR OUT et PHONES pour contrôle.

⑧ Potentiomètres FX RTN (retour d'effet) (1, 2)

Ils permettent d'ajuster le niveau de l'effet envoyé depuis l'effet interne aux bus GROUP1 à GROUP4 et aux bus STEREO L/R.

Section SEND MASTER

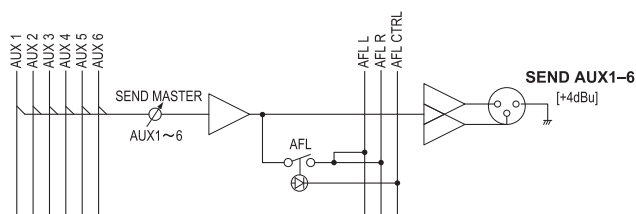

Cette section permet de régler les niveaux et de contrôler la sortie des signaux provenant des six bus AUX. Chacun de ces signaux est envoyé vers la prise SEND (AUX1-AUX6) correspondante respectivement.

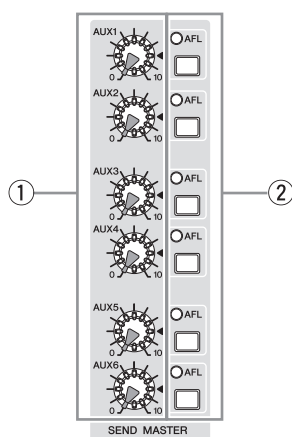

① Boutons AUX (1-6)

Ces boutons permettent d'ajuster le niveau du signal envoyé depuis les bus AUX1 à AUX6 indiqués vers les prises SEND (AUX1 à AUX6) correspondantes. La position « ▼ » du bouton correspond au niveau nominal (0 dB).

② Commutateur AFL (After-Fader Listen, écoute post-fader) et voyant

L'activation de ce commutateur permet de contrôler les signaux du bouton post-AUX1 à AUX6 (①) envoyés vers les prises MONITOR OUT et PHONES pour contrôle.

NOTE

- Le signal PFL est prioritaire lorsque les commutateurs PFL et AFL sont tous deux activés. Pour contrôler le signal post-fader, veillez à désactiver tous les commutateurs PFL.
- Si le commutateur PFL (préfér ) est activ , le voyant AFL ne s'allume pas, m me en cas de pression du commutateur AFL.

Section MATRIX

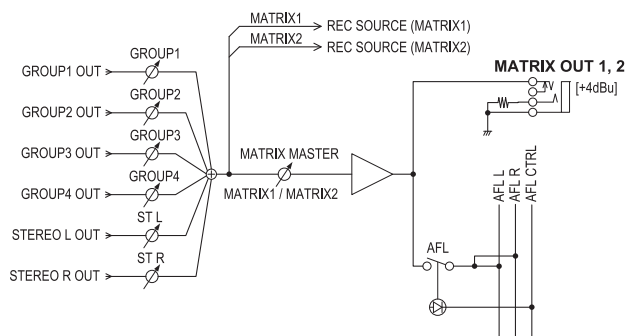

Cette section permet de régler les niveaux et de contrôler l'envoi de signaux vers les prises MATRIX OUT depuis GROUP OUT et STEREO OUT. Les signaux provenant des bus MATRIX 1 et 2 sont envoy s vers les prises MATRIX 1 et 2 respectivement.

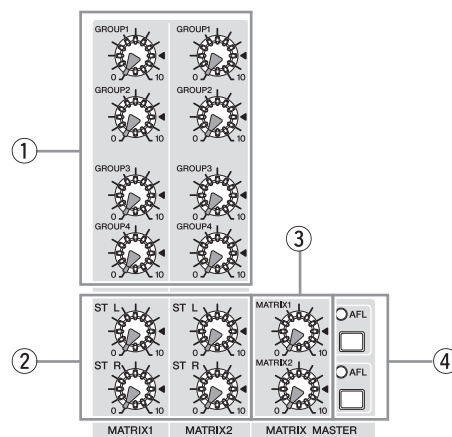

① Boutons GROUP (1-4)

Ces boutons permettent de régler le niveau des signaux re us des bus GROUP OUT 1-4 et envoy s vers les prises MATRIX OUT.

② Boutons STEREO (L, R)

Ces boutons permettent de régler le niveau des signaux re us des bus STEREO OUT L/R et envoy s vers les prises MATRIX OUT.

③ Boutons principaux MATRIX (1, 2)

Ces boutons permettent de régler le niveau g n ral du signal envoy  vers les prises MATRIX OUT.

NOTE

Les positions « ▼ » des boutons pour ①, ② et ③ indiquent le niveau nominal (0 dB).

④ Commutateur et voyant AFL

Lorsque le commutateur AFL est activ , le voyant s'allume et le signal en aval du bouton principal MATRIX est envoy  vers les prises PHONES et MONITOR OUT pour contr le.

Section USB IN/iPod IN

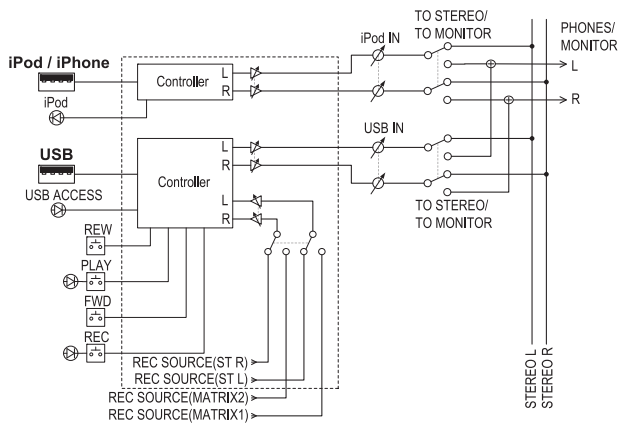

Cette section détermine la destination de l'envoi du signal depuis l'appareil USB ou l'iPod/iPhone connecté, et de régler le niveau du signal.

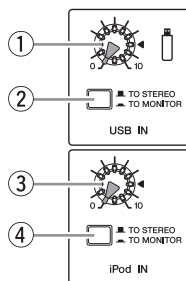

① Bouton USB IN

Permet de régler le niveau de lecture depuis l'appareil USB connecté.

② Commutateur TO STEREO/TO MONITOR

Détermine la destination du signal envoyé depuis l'appareil USB connecté.

- **TO STEREO (■)** : Envoie vers le bus STEREO L/R.
- **TO MONITOR (▬)** : Envoie vers les prises MONITOR OUT et la prise PHONES.

③ Bouton iPod IN

Permet de régler le niveau de lecture depuis l'iPod/iPhone connecté.

④ Commutateur TO STEREO/TO MONITOR

Détermine la destination du signal envoyé depuis l'iPod/iPhone connecté.

- **TO STEREO (■)** : Envoie vers le bus STEREO L/R.
- **TO MONITOR (▬)** : Envoie vers les prises MONITOR OUT et la prise PHONES.

NOTE

CH29/30, 31/32 {CH21/22,23/24} peuvent être sélectionnés comme destinations du signal entré depuis l'appareil USB ou l'iPod/iPhone connecté (34, 36).

Section PHONES/MONITOR

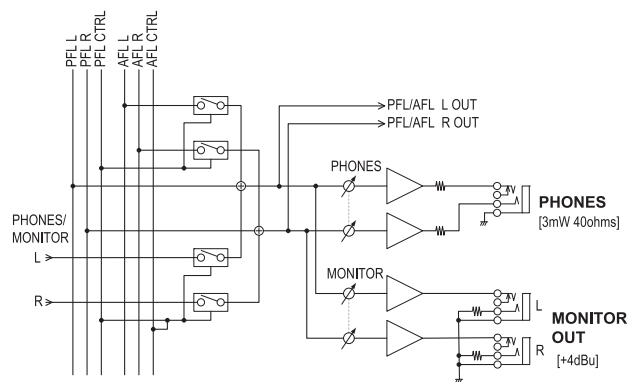

Vous connectez un casque et réglez le niveau du signal de sortie vers les prises PHONES et MONITOR OUT.

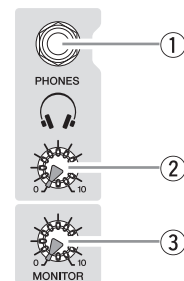

① Prise PHONES

Connectez un casque à cette prise jack TRS. La prise PHONES envoie le même signal que les prises MONITOR OUT.

② Bouton PHONES

Permet de régler le niveau du signal émis en sortie vers la prise PHONES.

③ Bouton MONITOR

Permet de régler le niveau du signal envoyé vers les prises MONITOR OUT.

NOTE

Si vous souhaitez contrôler le signal émis en sortie depuis le bus STEREO, MONO ou GROUP, activez le commutateur AFL de chaque bus respectif.

Section TALKBACK

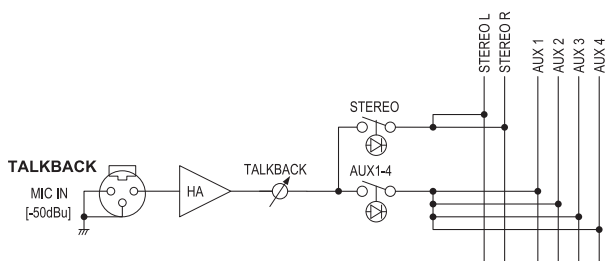

Utilisez la fonction de réponse pour envoyer des instructions principalement de l'opérateur aux musiciens ou techniciens de studio. Cette section permet de régler le niveau du signal du microphone reçu de la prise TALKBACK MIC IN et de déterminer le bus d'envoi.

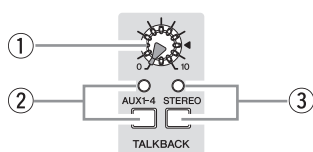

① Bouton Talkback

Permet de régler le niveau de la commande talkback.

② Commutateur AUX1-4 et voyant

L'activation de ce commutateur envoie le signal depuis la prise TALKBACK MIC IN vers les bus AUX1 à AUX4.

③ Commutateur STEREO et voyant

L'activation de ce commutateur envoie le signal depuis la prise TALKBACK MIC IN vers le bus STEREO L/R.

Section GROUP

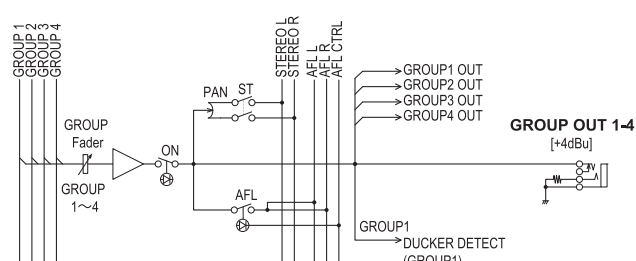

Cette section permet de régler le niveau et de contrôler le flux des signaux provenant des quatre bus GROUP. Alors que le signal provenant de chaque bus GROUP est toujours envoyé vers la prise GROUP OUT correspondante, vous pouvez également utiliser les commutateurs ST et AFL pour envoyer sélectivement ces groupes vers les bus STEREO et AFL.

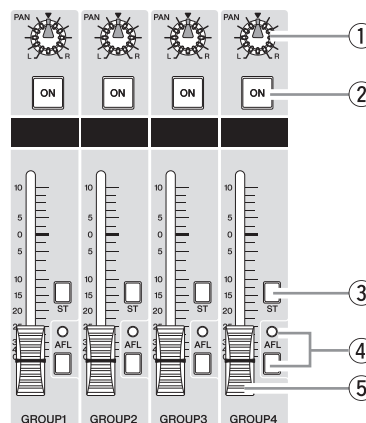

① Bouton PAN

Détermine la manière dont le signal provenant des bus GROUP 1-4 est positionné sur les bus STEREO L/R lors de l'activation du commutateur ON (②).

② Commutateur ON

L'activation de ce commutateur active le potentiomètre GROUP. Lorsque le commutateur est activé, l'ampoule du commutateur s'allume.

③ Commutateur ST (Stéréo)

L'activation de ce commutateur envoie le signal ajusté à l'aide du potentiomètre GROUP (⑤) via le bouton PAN (①) vers le bus STEREO L/R.

④ Commutateur AFL (After-Fader Listen, écoute post-fader) et voyant

Lorsque le commutateur AFL est activé, le voyant s'allume et le signal en aval du potentiomètre GROUP (⑤) est envoyé vers les prises MONITOR OUT et PHONES pour contrôle.

⑤ Potentiomètres GROUP (1-4)

Permettent de régler le niveau du signal envoyé aux prises GROUP OUT 1-4 correspondantes.

NOTE

- Le signal PFL est prioritaire lorsque les commutateurs PFL et AFL sont tous deux activés. Pour contrôler le signal post-fader, veuillez à désactiver tous les commutateurs PFL.
- Si le commutateur PFL (préféré) est activé, le voyant AFL ne s'allume pas, même en cas de pression du commutateur AFL.

Section Commande principale MONO

Cette section permet de régler le niveau de la sortie monaurale mélangée du bus STEREO.

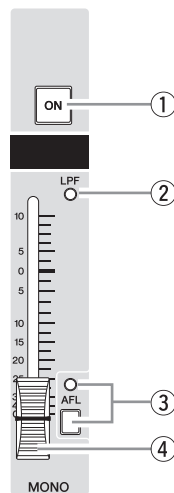

① Commutateur ON

L'activation de ce commutateur active le potentiomètre principal MONO. Lorsque le commutateur est activé, l'ampoule du commutateur s'allume.

② Voyant LPF

S'allume lorsque « LPF ON » est réglé sur « ON » dans l'écran SETUP de l'affichage.

③ Commutateur et voyant AFL

Lorsque le commutateur AFL est activé, le voyant s'allume et le signal en aval du potentiomètre principal MONO est envoyé vers les prises MONITOR OUT et PHONES pour contrôle. Pour contrôler le signal post-fader, veillez à désactiver tous les commutateurs PFL.

④ Potentiomètre principal MONO

Permet de régler le niveau de sortie du signal en mono depuis le bus STEREO vers la prise MONO OUT.

Section Commande principale STEREO

Cette section permet de régler le niveau de la sortie principale du bus STEREO.

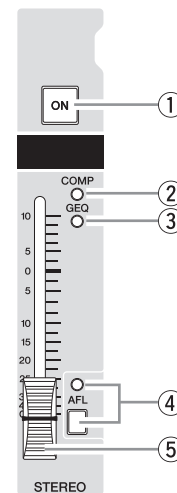

① Commutateur ON

L'activation de ce commutateur active le potentiomètre principal STEREO. Lorsque le commutateur est activé, l'ampoule du commutateur s'allume.

② Voyant COMP (Compresseur)

S'allume lorsque COMP est réglé sur « ON » dans l'écran COMP de l'affichage.

③ Voyant GEQ

S'allume lorsque GEQ ON est réglé sur « ON » dans l'écran GEQ de l'affichage.

④ Commutateur et voyant AFL

Lorsque le commutateur AFL est activé, le voyant s'allume et le signal en aval du potentiomètre principal STEREO est envoyé vers les prises MONITOR OUT et PHONES pour contrôle. Pour contrôler le signal post-fader, veillez à désactiver tous les commutateurs PFL.

⑤ Potentiomètre principal STEREO

Permet de régler le niveau de la sortie du signal depuis le bus STEREO vers la prise STEREO OUT.

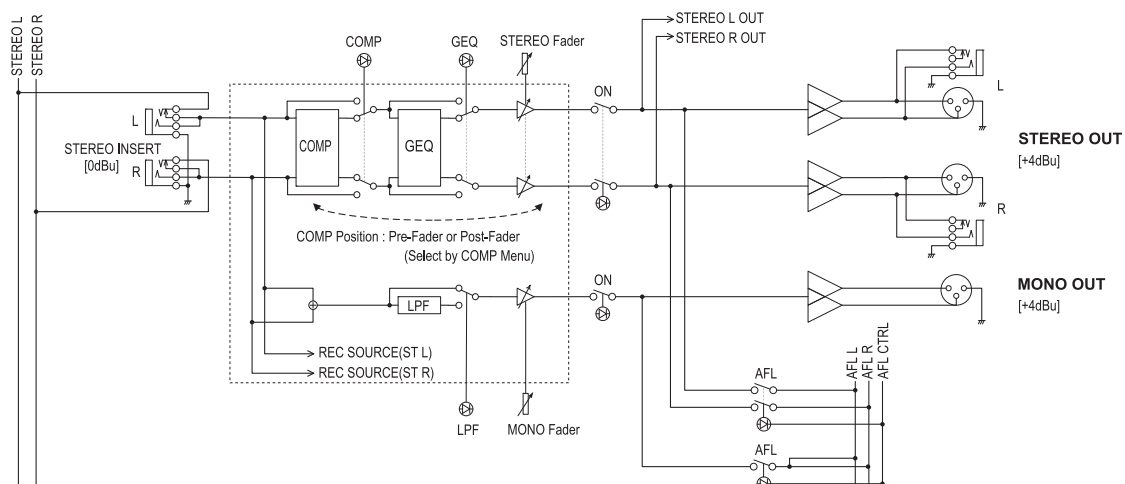

Bloc d'entrée/sortie arrière

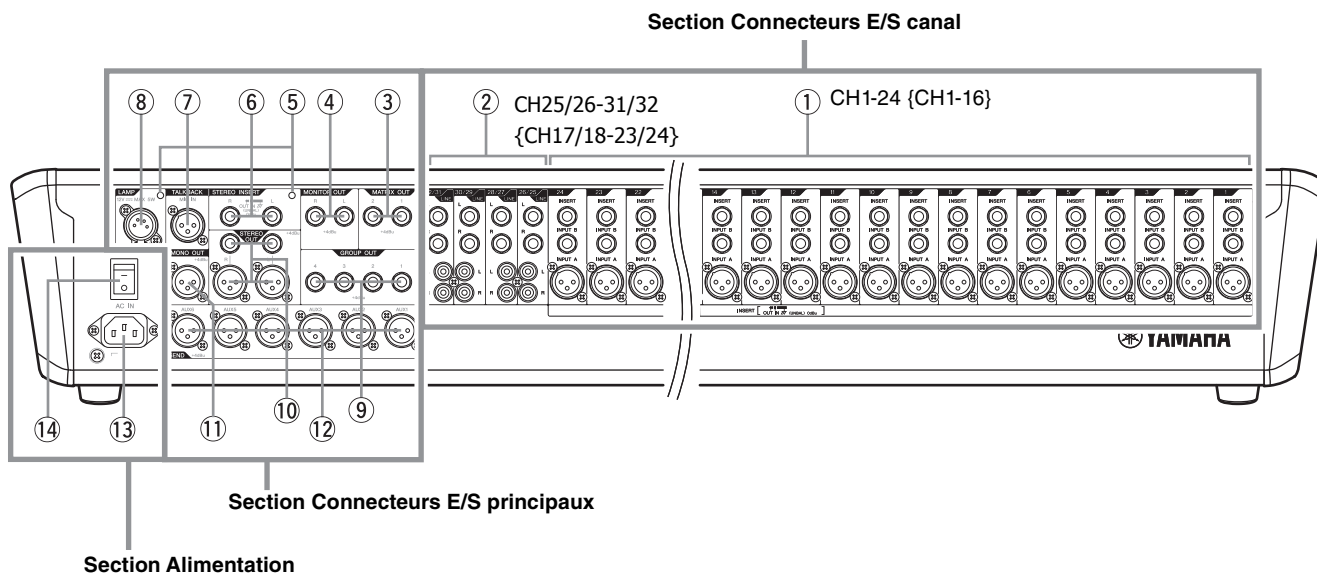

Section Connecteurs E/S canal

① Entrées mono

- **INPUT A** : Il s'agit d'entrées symétriques de type XLR-3-31 (1 : Masse; 2 : Chaud; 3 : Froid).
- **INPUT B** : Il s'agit de prises d'entrée symétriques TRS. Vous pouvez connecter des fiches jack symétriques ou asymétriques sur ces prises.

NOTE

Sur tout canal donné, vous pouvez utiliser une prise XLR ou une prise jack, mais pas les deux.

- **INSERT** : Il s'agit de prises TRS jack bidirectionnelles asymétriques (pointe=envoi/sortie ; anneau=retour/entrée ; gaine=masse). Vous pouvez utiliser ces prises pour connecter des canaux à des unités telles que des égaliseurs graphiques, des compresseurs et des filtres de bruit.

NOTE

La connexion à une prise INSERT requiert un câble d'insertion spécial, comme illustré ci-dessous. Utilisez un câble d'insertion Yamaha vendu séparément (YIC025/050/070).

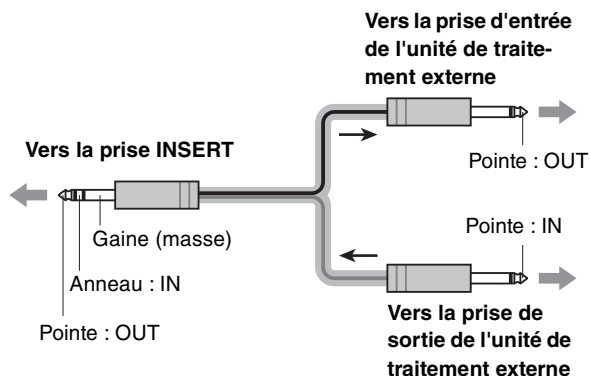

② Entrées stéréo

- **LINE** : Il s'agit de prises d'entrée stéréo qui permettent de connecter des instruments délivrant un signal de type ligne, tels qu'un lecteur CD. Il s'agit de prises jack asymétriques et de prises à fiche d'entrée de ligne RCA.

NOTE

Sur un canal donné, vous pouvez utiliser une prise jack ou une prise à fiche RCA, mais pas les deux.

Section Connecteurs E/S principaux

③ MATRIX OUT (1, 2)

Il s'agit de prises jack TRS à impédance symétrique (*). Elles envoient le signal ajusté au moyen des boutons de la section MATRIX.

* Impédance symétrique

L'impédance des bornes chaud et froid des prises de sortie à impédance symétrique étant identique, ces prises de sortie sont moins affectées par le bruit induit.

④ MONITOR OUT (L, R)

Il s'agit de prises TRS jack de sortie à impédance symétrique (*) TRS que vous connectez à votre système de contrôle. Ces prises envoient le signal en amont ou en aval des potentiomètres pour les différents bus. Les voyants PFL et AFL dans chaque section indiquent quel signal est émis.

NOTE

Le commutateur PFL est prioritaire lorsque les commutateurs PFL et AFL sont tous deux activés. Pour contrôler le signal post-fader, veillez à désactiver tous les commutateurs PFL.

⑤ Trous pour vis

Ces trous pour vis permettent de monter un support pour divers appareils (87 mm entre les trous). Les supports et les vis ne sont pas fournis avec ce produit et doivent être apportés par l'utilisateur. Utilisez des vis M5 ne dépassant pas 20 mm de long.

⑥ STEREO INSERT (L, R)

Il s'agit de prises TRS bidirectionnelles asymétriques (pointe=envoi/sortie ; anneau=retour/entrée ; gaine=masse). Vous pouvez les utiliser pour connecter un égaliseur graphique ou un autre appareil de traitement de signal. La connexion d'une prise INSERT nécessite un câble d'insertion spécial. Reportez-vous à la NOTE relative à la prise INSERT dans « Entrées mono » (page 22).

⑦ TALKBACK MIC IN

Il s'agit d'une prise d'entrée de type XLR-3-31 asymétrique pour la connexion d'un microphone de réponse.

⑧ LAMP

Il s'agit d'une prise XLR-4-31 qui permet d'alimenter une lampe en col de cygne vendue séparément (la lampe Yamaha LA1L est recommandée).

NOTE

Si vous connectez une lampe avec des connecteurs différents ou que vous générez un court-circuit par erreur, le circuit de protection qui coupe uniquement l'alimentation de LAMP sera déclenché. Pour récupérer l'alimentation de LAMP, éteignez l'appareil et patientez environ 10 secondes avant de le rallumer.

⑨ GROUP OUT (1-4)

Ces prises TRS à impédance symétrique (*) envoient les signaux GROUP 1-4. Utilisez ces prises pour connecter les entrées d'un enregistreur multipiste, d'une console de mixage externe ou d'un appareil similaire.

⑩ STEREO OUT (L, R)

Il s'agit de sorties XLR et TRS symétriques pour la sortie du signal stéréo mixé. Elles envoient le signal ajusté au moyen du potentiomètre principal STEREO. Ces prises servent à connecter l'amplificateur de puissance qui alimente les haut-parleurs principaux.

⑪ MONO OUT

Il s'agit d'une prise de sortie XLR-3-32 à impédance symétrique qui envoie le signal au moyen du potentiomètre principal MONO. Ceci envoie un signal mono du bus stéréo mixé (L/R). Connectez à un caisson de basses ou à un système SR étendu.

⑫ SEND (AUX1-AUX6)

Il s'agit de sorties XLR-3-32 symétriques (1 : Masse; 2 : Chaud; 3 : Froid). Ces prises fournissent les signaux provenant des bus AUX1 – AUX6, respectivement. Utilisez ces prises pour la connexion à un dispositif de traitement d'effets ou un système de contrôle, par exemple.

Section Alimentation**⑬ Connecteur [AC IN]**

Raccordez le cordon d'alimentation fourni à cet endroit. Reliez d'abord le cordon d'alimentation à la console de mixage, puis branchez-le sur une prise de courant.

⑭ Interrupteur d'alimentation

Il met l'appareil sous et hors tension (ON ou OFF). Pour mettre l'unité sous tension, placez le commutateur en position « — ». Pour mettre l'unité hors tension, placez le commutateur en position « ○ ».

⚠ ATTENTION

- Appuyer rapidement sur ON et OFF alternativement peut entraîner un dysfonctionnement de l'appareil. Après avoir mis l'appareil hors tension, attendez environ 6 secondes avant de le remettre sous tension.
- Même lorsque le commutateur d'alimentation est en position d'arrêt, un courant électrique de faible intensité continue de circuler dans l'appareil. Si vous n'utilisez pas le produit pendant une période prolongée, veillez à débrancher le cordon d'alimentation de la prise murale.

Opérations de base et affichage

Ce chapitre décrit les opérations de base relatives à l'affichage et à l'utilisation de l'écran.

Affichage

L'affichage indique les différents paramètres d'utilisation de l'appareil.

■ Écran de configuration

Appuyez sur un bouton dans la section Affichage pour afficher l'écran souhaité.

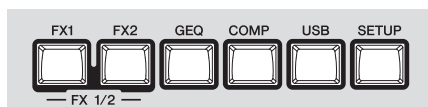

Exemple : écran qui s'affiche lorsque vous appuyez sur le bouton COMP

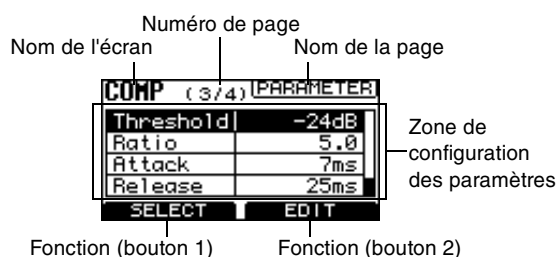

■ Écran HOME

Cet écran apparaît lorsque vous appuyez sur le bouton HOME.



Cet écran référence l'état des réglages. Vous ne pouvez pas modifier les réglages dans l'écran HOME.

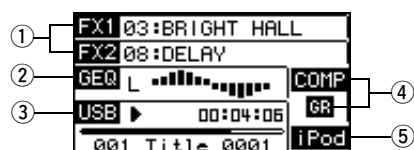

① État de FX1, FX2

Affiche l'état du canal FX1 RTN (ou FX2 RTN) lorsqu'il est activé (en surbrillance) ou désactivé (affichage normal), ainsi que le programme sélectionné.

Exemple

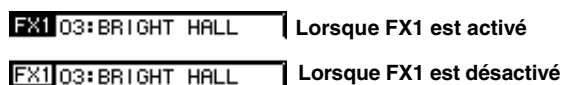

② État de GEQ

Affiche l'état de GEQ lorsqu'il est activé (en surbrillance) ou désactivé (affichage normal), ainsi que les graphiques. Appuyez sur le bouton HOME pour commuter entre les écrans L et R.

③ État USB

Affiche l'état inséré (en surbrillance) ou déconnecté (affichage normal) d'un appareil USB, l'état de lecture (▶), la durée de lecture/d'enregistrement et le titre (jusqu'à 16 caractères) d'un fichier audio.

④ État COMP

Affiche l'état de COMP (compresseur) lorsqu'il est activé (en surbrillance) ou désactivé (affichage normal). Le voyant GR (réduction de gain) affiche également le statut du signal lorsqu'il est compressé (en surbrillance) ou non compressé (affichage normal).

⑤ État iPod

Affiche l'état connecté (en surbrillance) ou déconnecté (affichage normal) de l'iPod/iPhone.

■ Écran de boîte de dialogue

Ces écrans apparaissent lorsque vous devez confirmer l'opération que vous venez d'effectuer ou lorsqu'un problème s'est produit.

● Écran de confirmation

Cet écran s'affiche lorsque la confirmation est requise. Appuyez sur le bouton 2 pour exécuter l'opération, et sur le bouton 1 pour l'annuler.

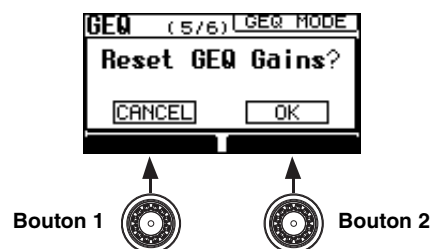

● Écrans de message

Ces écrans affichent les messages suivants en fonction du niveau d'avertissement lorsqu'un problème est détecté sur l'appareil.

Exemple : écran WARNING



• MESSAGE

Cet écran apparaît lorsque l'opération n'est pas exécutée parce que les conditions ne sont pas correctes, ou lors de l'initialisation de la mémoire de l'utilisateur.

• WARNING

Cet écran apparaît lorsque vous connectez un appareil inapproprié au connecteur USB, ou lorsqu'une sortie anormale a lieu pendant une opération.

• ERROR

Cet écran apparaît lorsqu'un problème est détecté au niveau de la connexion interne du MGP32X/MGP24X.

Appuyez sur le bouton 2 pour fermer l'écran. Dans le cas d'un MESSAGE, l'écran se ferme automatiquement après quelques secondes, sans que vous appuyiez sur le bouton 2.

Utilisation de l'écran

■ Passer d'une page à l'autre

L'écran de configuration de chaque bouton comprend plusieurs pages. Appuyez sur chaque bouton (FX1, GEQ, SETUP, etc.) dans la section Affichage si nécessaire pour sélectionner la page souhaitée.

Exemple : pages lorsque vous appuyez sur le bouton SETUP

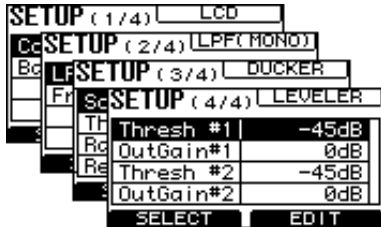

■ Configurer ou modifier la valeur

En règle générale, tournez le bouton 1 pour sélectionner le paramètre souhaité, puis tournez le bouton 2 pour modifier ou configurer la valeur de paramètre correspondante.

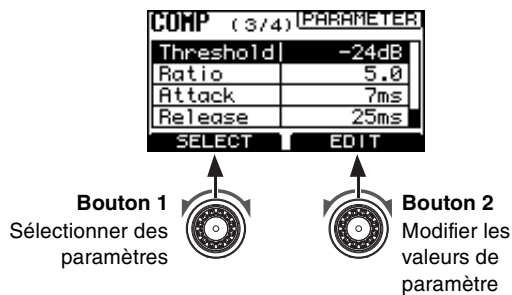

■ Afficher ou sélectionner une liste

L'écran FX1 (ou FX2) affiche la liste du programme d'effets, et l'écran USB affiche la liste des titres des chansons. Tournez le bouton 1 ou appuyez dessus dans la première page de chaque écran pour appeler la liste. Tournez le bouton 1 pour sélectionner le programme/le titre souhaité, puis appuyez sur le bouton 1 pour l'activer.



■ Quitter l'écran

Pour revenir à l'écran HOME à partir de l'écran actuel, appuyez sur le bouton HOME.

■ Régler la lisibilité de l'affichage

1. Si nécessaire, appuyez plusieurs fois sur le bouton SETUP jusqu'à ce que la page de l'écran LCD (1/4) s'affiche.



2. Tournez le bouton 1 pour sélectionner « Contraste » puis tournez le bouton 2 pour régler la lisibilité de l'affichage.

Vous pouvez régler le contraste sur une plage de 0 à 10.

NOTE

Vous pouvez régler la lisibilité en tournant le bouton 2 tout en maintenant enfoncé le bouton HOME.

■ Régler la luminosité du rétroéclairage de l'affichage

1. Si nécessaire, appuyez plusieurs fois sur le bouton SETUP jusqu'à ce que la page de l'écran LCD (1/4) s'affiche.



2. Tournez le bouton 1 pour sélectionner « Backlight » puis tournez le bouton 2 pour ajuster la luminosité.

Vous pouvez régler le rétroéclairage sur une plage de 0 à 3.

Utilisation des effets (FX)

Les fonctions MGP32X/MGP24X incluent deux effets intégrés, FX1 et FX2. FX1 inclut un effet de réverbération REV-X (8 types), tandis que FX2 inclut plusieurs effets SPX (un total de 16 types, y compris les effets Reverb, Delay et Echo). Les effets offrent une large gamme d'outils qui vous permettent d'améliorer vos mixages.

Application d'effets

1. Si nécessaire, appuyez plusieurs fois sur le bouton FX1 (ou FX2) qui se trouve sous l'affichage jusqu'à ce que la page (1/2) MAIN s'affiche.

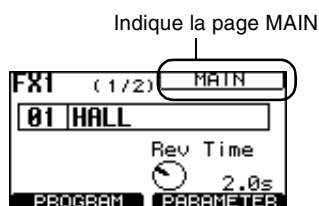

2. Tournez le bouton 1 ou appuyez dessus pour afficher la liste des programmes.

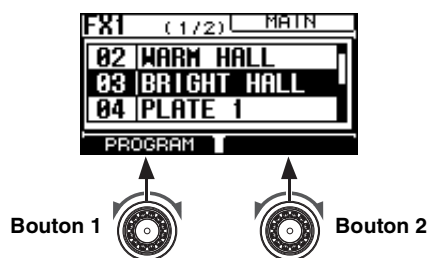

NOTE

Pour des détails sur les programmes d'effets, reportez-vous à l'Annexe (page 43).

3. Tournez le bouton 1 pour sélectionner le programme souhaité, puis appuyez sur le bouton 1 pour l'appeler.

Le programme sélectionné est appelé.

4. Activez le commutateur ON du canal d'entrée, puis tournez le bouton FX1 (ou FX2) du canal pour envoyer le signal vers FX1 RTN (ou FX2 RTN).

5. Ajustez le potentiomètre du canal d'entrée sur la position « 0 ».

6. Activez le commutateur ON du canal FX1 RTN (ou FX2 RTN).

7. Ajustez le potentiomètre FX1 RTN (ou FX2 RTN) sur la position « 0 ».

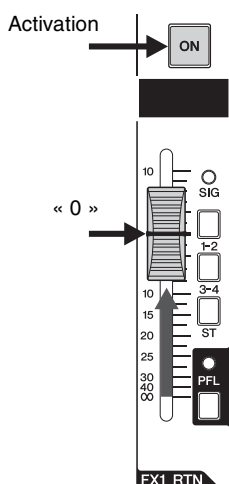

8. Tournez le bouton 2 pour régler la profondeur d'effet.

La valeur apparaissant sur le côté inférieur droit de l'écran change sur l'affichage.



NOTE

Si 06 VOCAL ECHO, 07 KARAOKE ECHO, 08 DELAY ou 09 SINGLE DELAY est sélectionné pour le programme FX2, vous pouvez régler la valeur Delay par unités plus fines de 0,1 ms en maintenant enfoncé le bouton 2 et en le faisant tourner simultanément. Cette fonction s'applique également à la page (2/2) PARAMETER et à la page sur laquelle les écrans FX1 et FX2 s'affichent tous deux.

9. Utilisez le potentiomètre FX1 RTN (ou FX2 RTN) pour régler la profondeur d'effet d'ensemble.

Paramètres détaillés des effets

1. Si nécessaire, appuyez plusieurs fois sur le bouton FX1 (ou FX2) qui se trouve sous l'affichage jusqu'à ce que la page (2/2) PARAMETER s'affiche.

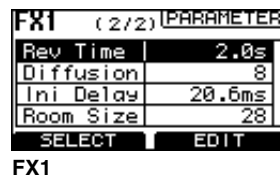

2. Tournez le bouton 1 pour sélectionner le paramètre souhaité puis tournez le bouton 2 pour définir la valeur.

FX1 vous permet d'effectuer les réglages de paramètres suivants.

- **Rev Time** : Durée du temps de réverbération
- **Diffusion** : Diffusions droite et gauche
- **Ini Delay** : Temporisation initiale avant le début de la réverbération
- **Room Size** : Taille de la pièce

NOTE

Pour FX2, les paramètres des effets dépendent du type d'effet. Pour des détails sur chaque paramètre, reportez-vous à l'Annexe (page 44-45).

Appliquer deux effets simultanément

Vous pouvez appliquer deux effets simultanément en envoyant les signaux du FX2 au FX1 (ou du FX1 au FX2). Cette fonction est particulièrement utile pour appliquer un effet de réverbération au son de temporisation. Cette section explique comment envoyer le signal de FX2 à FX1.

1. Appuyez sur le bouton FX2 sous l'affichage pour afficher la page (1/2) MAIN.
2. Tournez le bouton 1 ou appuyez dessus pour afficher la liste des programmes.
3. Tournez le bouton 1 pour sélectionner « 08 DELAY » ou « 09 SIGNAL DELAY », puis appuyez sur le bouton 1 pour l'appeler.

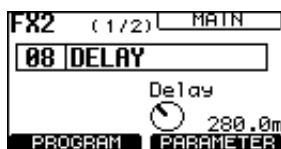

4. Activez le commutateur ON du canal d'entrée, puis tournez le bouton FX2 pour envoyer le signal à FX2 RTN.

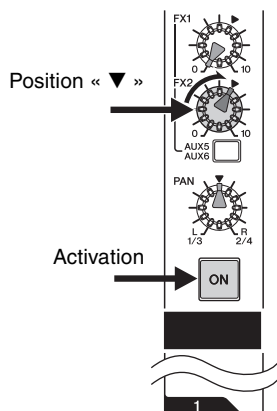

5. Tournez complètement le bouton FX TO FX BLEND dans le sens inverse des aiguilles d'une montre.

Le signal provenant de FX2 est envoyé à FX1.

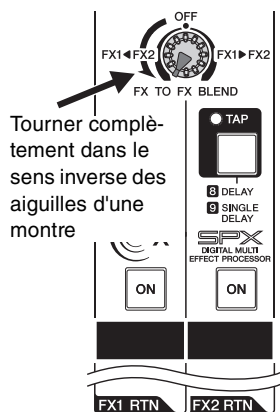

6. Activez le commutateur ON du canal FX1 RTN, puis ajustez le potentiomètre FX1 RTN pour régler la profondeur d'effet.

Afficher FX1 et FX2 ensemble

Vous pouvez afficher ensemble de manière pratique sur un seul écran les programmes et paramètres sélectionnés de FX1 et FX2. Vous pouvez sélectionner le programme et commander le paramètre sur le même écran.

1. Appuyez sur le bouton FX1 et le bouton FX2 ensemble.

Les écrans FX1 et FX2 apparaissent tous deux sur un écran.

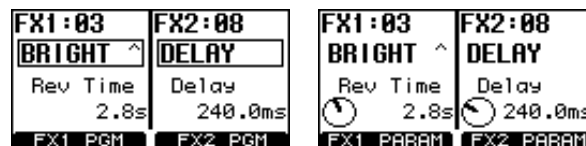

Mode Programme

Mode Paramètre

NOTE

Pour basculer entre le mode Programme et le mode Paramètre, appuyez sur le bouton FX1 ou FX2.

● Sélectionner un programme

1. Si nécessaire, appuyez plusieurs fois sur le bouton FX1 (ou FX2) pour appeler l'affichage du mode Programme (indiqué par « PGM » au bas).

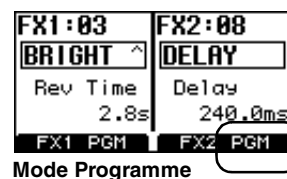

Mode Programme

2. Tournez ou appuyez sur le bouton 1 pour FX1, et sur le bouton 2 pour FX2.

La liste des programmes s'affiche.

3. Tournez le bouton 1 pour FX1 ou le bouton 2 pour FX2 pour sélectionner le programme souhaité, puis appuyez sur chaque bouton respectivement pour l'appeler.

Le programme est appelé.

● Sélectionner un paramètre

1. Si nécessaire, appuyez plusieurs fois sur le bouton FX1 (ou FX2) pour appeler l'affichage du mode Paramètre (indiqué par « PARAM » au bas).



Mode Paramètre

2. Tournez le bouton 1 (pour FX1) ou le bouton 2 (pour FX2) pour ajuster le paramètre.

● Quitter l'écran

Appuyez sur le bouton HOME, GEQ, COMP, USB ou SETUP dans la section Affichage pour passer à l'écran correspondant.

Utilisation de Graphic EQ

À propos de Graphic EQ (GEQ)

Le traitement Graphic EQ est inséré dans le bus STEREO (L/R). Vous pouvez sélectionner 14bandGEQ ou Flex9GEQ. Flex9GEQ vous permet d'ajuster le gain en sélectionnant jusqu'à neuf bandes parmi les 31 bandes de fréquence.

Réglage de GEQ

À l'état initial, GEQ est réglé sur ON, et le « Type » de GEQ est réglé sur 14bandGEQ.

1. Si nécessaire, appuyez plusieurs fois sur le bouton GEQ sous l'affichage jusqu'à ce que la page GEQ MODE s'affiche.

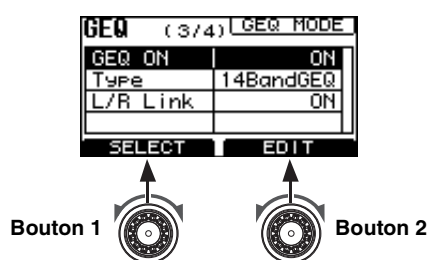

2. Tournez le bouton 1 pour sélectionner « GEQ ON » puis tournez le bouton 2 pour régler sur « ON ».
 3. Tournez le bouton 1 pour sélectionner « Type », puis tournez le bouton 2 pour régler sur « 14BandGEQ » ou « Flex9GEQ ».
- Si vous sélectionnez un réglage d'un type différent du type actuel, la valeur du paramètre clignote.
4. Appuyez sur le bouton 2 pendant que la valeur du paramètre clignote.

L'écran vous invite à réinitialiser le gain parce que les paramètres de 14BandGEQ et Flex9GEQ ne sont pas compatibles.

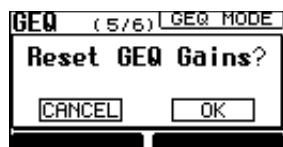

5. Appuyez sur le bouton 2 pour sélectionner « OK », ou sur le bouton 1 pour annuler.
- Le type de GEQ sera modifié.

■ Réglage de la fréquence et du gain

1. Si nécessaire, appuyez plusieurs fois sur le bouton GEQ sous l'affichage jusqu'à ce que la page EDIT s'affiche.

Si « L/R Link » est réglé sur « ON », la page « EDIT L/R » s'affiche. Si « L/R Link » est réglé sur « OFF », la page « EDIT Lch » ou « EDIT Rch » s'affiche.

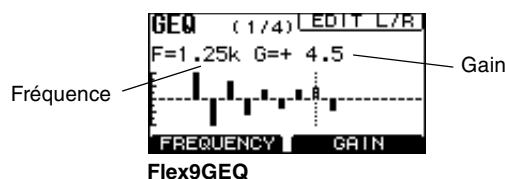
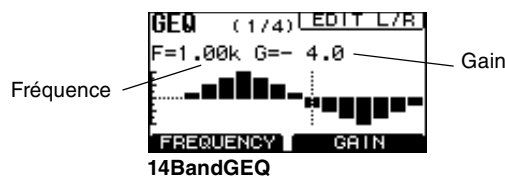

2. Tournez le bouton 1 pour déplacer le curseur à la fréquence souhaitée.

« F » à l'écran indique la fréquence. Par exemple, F=1.25k indique une fréquence de 1,25 kHz.

3. Tournez le bouton 2 pour déterminer le gain de fréquence.

« G » à l'écran indique le gain. Par exemple, G=4.5 indique un gain de +4,5 dB.

Après avoir effectué les réglages, il est utile d'enregistrer ces réglages sur l'un des programmes d'utilisateur (page 30).

● Réinitialisation du gain de fréquence sélectionné

Appuyez sur le bouton 1 et maintenez-le enfoncé pendant deux secondes au moins.

● Réinitialisation du gain de toutes les fréquences

1. Appuyez sur le bouton 1 et le bouton 2 ensemble.

Le message de confirmation « Reset GEQ Gains? » s'affiche.

2. Appuyez sur le bouton 2 pour sélectionner « OK », ou sur le bouton 1 pour annuler.

Tous les gains de fréquence sont réinitialisés.

■ Lier les signaux stéréo droite et gauche

Vous pouvez modifier les canaux droit et gauche ensemble en liant les signaux stéréo droite et gauche. À l'état initial, la liaison est réglée sur « ON ». Désactiver la liaison vous permet de définir les paramètres séparément pour les canaux droit et gauche.

1. Si nécessaire, appuyez plusieurs fois sur le bouton GEQ sous l'affichage jusqu'à ce que la page GEQ MODE s'affiche.
2. Tournez le bouton 1 pour sélectionner « L/R Link » puis tournez le bouton 2 pour le régler sur « ON ».

La valeur du paramètre clignote.

3. Appuyez sur le bouton 2 pendant que la valeur du paramètre clignote.

L'écran vous invite à réinitialiser le gain.



4. Appuyez à nouveau sur le bouton 2 pour sélectionner « OK », ou sur le bouton 1 pour annuler.

Le gain est réinitialisé, et le réglage de liaison est exécuté. L'indication sur le côté supérieur droit des écrans GEQ EDIT et GEQ SWEEP devient « L/R ».

● Effacer le réglage de liaison

1. À l'étape 2 ci-dessus, modifiez la valeur du paramètre de « ON » sur « OFF ».
2. Appuyez sur le bouton 2 pendant que la valeur du paramètre clignote.

L'écran vous invite à confirmer « Break Link? »

3. Appuyez à nouveau sur le bouton 2 pour sélectionner « OK », ou sur le bouton 1 pour annuler.

La liaison est désactivée.

Trouver et supprimer le feedback

L'utilisation du gain de décalage vous permet de vérifier le point de feedback à l'avance. Vous pouvez réduire le feedback en corrigeant le gain à l'aide de GEQ.

1. Si nécessaire, appuyez plusieurs fois sur le bouton GEQ sous l'affichage jusqu'à ce que la page SWEEP s'affiche.

Si « L/R Link » est réglé sur « ON », la page « SWEEP L/R » s'affiche. Si « L/R Link » est réglé sur « OFF », la page « SWEEP Lch » ou « SWEEP Rch » s'affiche.

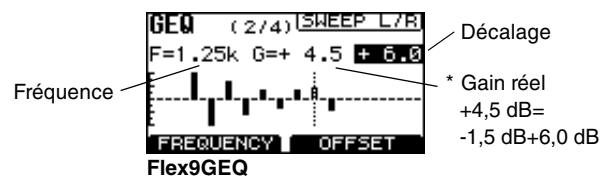
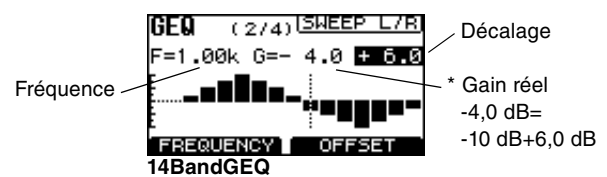

* Gain réel = valeur de paramètre (réglage) + décalage

2. Tournez le bouton 2 pour spécifier la valeur de décalage brute.

Ajustez le gain temporairement à l'aide du réglage de décalage afin de créer une situation sans marge de feedback, et trouvez le point de feedback.

3. Tournez le bouton 1 lentement pour trouver le point de feedback.

Vous commencerez à entendre le feedback lorsque la fréquence atteint le point de feedback.

4. Lorsque vous avez trouvé le point de feedback, tournez le bouton 2 pour diminuer le décalage vers une valeur négative afin de réduire le feedback.

5. Une fois le réglage final ajusté, appuyez sur le bouton 2.

Le décalage sera ajouté uniquement à la valeur de réglage de la fréquence ajustée.

6. Répétez les étapes 2 à 5 comme nécessaire pour ajuster les réglages de GEQ.

Appeler/enregistrer le programme GEQ

Huit programmes d'utilisateur sont disponibles pour vous permettre de les modifier librement et de les enregistrer sur le MGP32X/MGP24X.

■ Appeler le programme

1. Si nécessaire, appuyez plusieurs fois sur le bouton GEQ sous l'affichage jusqu'à ce que la page PROGRAM s'affiche.



2. Tournez le bouton 1 ou appuyez dessus pour appeler la liste des programmes.



3. Tournez le bouton 1 pour sélectionner le programme souhaité, puis appuyez sur le bouton 1 pour l'appeler.



■ Enregistrer le programme

● Écraser le programme d'utilisateur sélectionné

1. Appuyez sur le bouton 2 et maintenez-le enfoncé pendant deux secondes pendant que le programme d'utilisateur est sélectionné.

L'écran vous invite à enregistrer le programme.



2. Appuyez sur le bouton 2 pour sélectionner « OK », ou sur le bouton 1 pour annuler.

Le programme est écrasé.

NOTE

Vous pouvez également annuler l'opération en appuyant sur le bouton GEQ.

● Écraser un autre programme d'utilisateur

1. Tournez le bouton 1 ou appuyez dessus pour appeler la liste des programmes.



2. Tournez le bouton 1 pour sélectionner le programme d'utilisateur cible à enregistrer, puis appuyez sur le bouton 2 et maintenez-le enfoncé pendant deux secondes au moins.

L'écran vous invite à enregistrer le programme.

3. Appuyez sur le bouton 2 pour sélectionner « OK », ou sur le bouton 1 pour annuler.

Le programme est écrasé.

NOTE

Vous pouvez également annuler l'opération en appuyant sur le bouton GEQ.

Utilisation du compresseur

À propos du compresseur principal

Le MGP32X/MGP24X inclut deux compresseurs principaux : Comp et Multiband. Le type Comp inclut une seule bande simple, tandis que le type Multiband inclut trois bandes séparées. Le compresseur principal contrôle le niveau de crête en appliquant le compresseur au bus stéréo L/R, et augmente le niveau sonore général. Trois programmes préréglés sont installés, et vous pouvez enregistrer jusqu'à cinq programmes d'utilisateur selon vos besoins.

Spécification des réglages du compresseur

1. Si nécessaire, appuyez plusieurs fois sur le bouton COMP sous l'affichage jusqu'à ce que la page (1/4) MODE s'affiche.

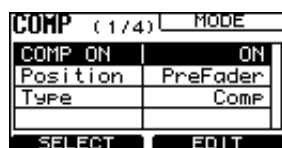

2. Tournez le bouton 1 pour sélectionner « COMP ON » et tournez le bouton 2 pour régler sur « ON ».
3. Tournez le bouton 1 pour sélectionner « Position » (de l'insertion), et tournez le bouton 2 pour régler sur « PostFader » ou « PreFader ».
4. Tournez le bouton 1 pour sélectionner « Type » et tournez le bouton 2 pour régler sur « Comp » (une seule bande) ou « Multiband ».
Si vous sélectionnez un réglage différent du réglage actuel, la valeur du paramètre clignote.
5. Appuyez sur le bouton 2 pendant que la valeur du paramètre clignote.
L'écran vous invite à modifier le type de compresseur.

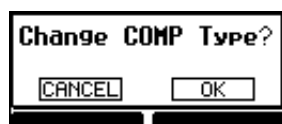

6. Appuyez sur le bouton 2 pour sélectionner « OK », ou sur le bouton 1 pour annuler.
Le type est modifié.

■ Spécification du seuil

1. Si nécessaire, appuyez plusieurs fois sur le bouton COMP sous l'affichage jusqu'à ce que la page (2/4) THRESHOLD s'affiche.
2. Tournez le bouton 1 pour spécifier le seuil, tout en vérifiant l'indicateur de réduction de gain sur le côté droit de l'écran afin de déterminer la profondeur du compresseur.

Si Multiband est sélectionné, les seuils à H (High), M (Mid) et L (Low) sont liés.

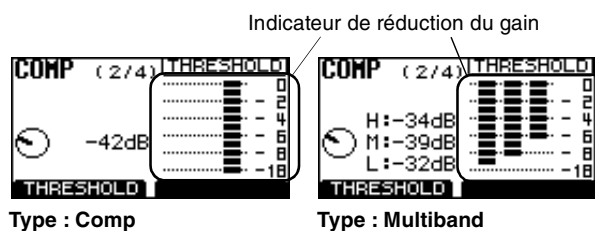

■ Ajustement des réglages du compresseur

1. Si nécessaire, appuyez plusieurs fois sur le bouton COMP sous l'affichage jusqu'à ce que la page (3/4) PARAMETER s'affiche.

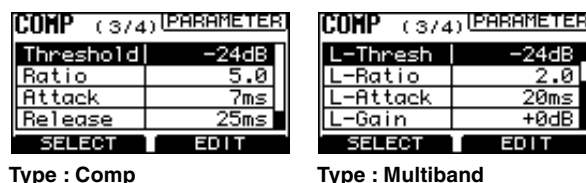

2. Tournez le bouton 1 pour sélectionner le paramètre souhaité et tournez le bouton 2 pour spécifier la valeur de paramètre.

NOTE

Pour des détails sur les paramètres, reportez-vous à l'Annexe (page 45).

Appeler/enregistrer le programme du compresseur

1. Si nécessaire, appuyez plusieurs fois sur le bouton COMP sous l'affichage jusqu'à ce que la page (4/4) PROGRAM s'affiche.
2. Tournez le bouton 1 ou appuyez dessus pour afficher la liste des programmes.
3. Tournez le bouton 1 pour sélectionner le programme souhaité, puis appuyez à nouveau sur le bouton 1 pour l'appeler.

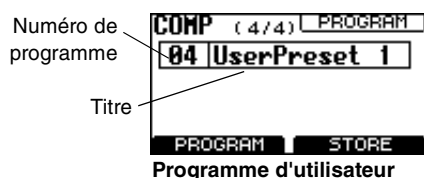
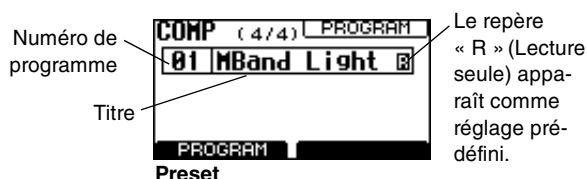

● Enregistrer le programme d'utilisateur

4. Lorsque le programme d'utilisateur est appelé, appuyez sur le bouton 2 et maintenez-le enfoncé pendant deux secondes au moins.

L'écran vous invite à enregistrer le programme.



5. Appuyez sur le bouton 2 pour sélectionner « OK », ou sur le bouton 1 pour annuler.

Le réglage actuel de programme d'utilisateur est écrasé.

NOTE

- Vous pouvez également annuler l'enregistrement en appuyant sur le bouton COMP.
- Utilisez MGP Editor (page 6) pour modifier le nom du programme d'utilisateur comme souhaité.

Enregistrement/lecture

À propos de l'enregistrement/de la lecture sur appareil USB

Le MGP32X/MGP24X inclut une fonction interne d'enregistrement sur appareil USB qui vous permet d'enregistrer la sortie depuis le bus STEREO L/R ou le bus MATRIX 1 et 2 sur un dispositif de stockage USB classique sous forme de fichier audio. Il vous permet également de lire une chanson enregistrée sur un appareil USB via un bus STEREO attribué, une prise MONITOR OUT ou les canaux 29/30 {21/22}.

● Flux de signaux de l'enregistreur sur appareil USB

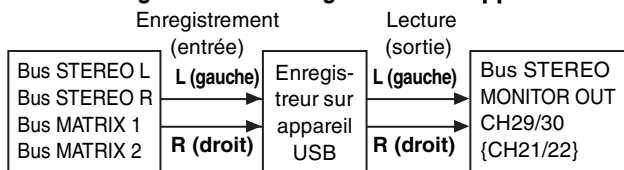

NOTE

- L'enregistrement et la lecture ne peuvent pas avoir lieu en même temps.
- Le signal enregistré ne peut pas être envoyé vers le canal d'entrée.

● À propos de l'appareil USB

Vous pouvez utiliser une clé USB, un disque dur ou un lecteur SSD disponible dans le commerce et prenant en charge la classe de stockage de masse USB.

AVIS

- Pendant l'accès aux données, par exemple lors de l'enregistrement, de la lecture ou de l'enregistrement d'un fichier, vous ne devez pas déconnecter l'appareil USB du connecteur USB IN, ni mettre le MGP32X/MGP24X hors tension. Vous risquez sinon d'endommager l'appareil USB ou les données qui se trouvent sur le MGP32X/MGP24X et/ou l'appareil USB.
- Branchez fermement l'appareil USB dans le connecteur USB IN. Vérifiez la direction et les côtés de l'appareil USB et ne forcez pas lorsque vous insérez l'appareil USB dans le connecteur.
- Étant donné qu'une vitesse de transmission élevée est nécessaire à l'enregistrement au format WAV, nous vous conseillons d'utiliser un disque dur ou un lecteur SSD.

● Capacité de l'appareil USB

Nous confirmons que les appareils USB dotés de capacités atteignant 64 Go sont pris en charge.

AVIS

Le bon fonctionnement de tous les appareils USB n'est toutefois pas garanti. Il est recommandé de vérifier le bon fonctionnement de l'appareil USB au préalable.

● Format de l'appareil USB

Le format FAT32 est pris en charge. La taille maximum par fichier est de 2 Go.

● Formats de fichiers pris en charge

- Enregistrement : WAV, MP3
- Lecture : WAV, MP3, AAC

● Durée totale d'enregistrement (avec une clé USB de 2 Go)

- MP3 128 kbps : environ 35 heures
- MP3 192 kbps : environ 23 heures
- MP3 256 kbps : environ 17 heures
- MP3 320 kbps : environ 14 heures
- WAV : environ 3 heures

Enregistrement sur un appareil USB

1. Connectez un appareil USB doté d'une capacité libre suffisante sur le connecteur USB IN.
2. Si nécessaire, appuyez plusieurs fois sur le bouton USB sous l'affichage jusqu'à ce que la page (3/3) PARAMETER s'affiche.

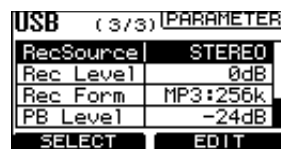

Bouton 1



Bouton 2



3. Tournez le bouton 1 pour sélectionner « RecSource », puis tournez le bouton 2 pour sélectionner le bus « STEREO » ou le bus « MATRIX1/2 ».
4. Pour sélectionner le format d'enregistrement, procédez comme suit.
 - ① Tournez le bouton 1 pour sélectionner « Rec Form », puis tournez le bouton 2 pour sélectionner l'un des formats d'enregistrement suivants : « MP3:128k », « MP3:192k », « MP3:256k » ou « WAV ».

Si vous sélectionnez un type différent du type actuel, la valeur du paramètre clignote.

- ② Appuyez sur le bouton 2 pendant que la valeur du paramètre clignote.

L'écran vous invite à modifier le format d'enregistrement.

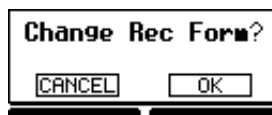

Lorsque MP3:128k, MP3:192k, MP3:256k ou MP3:320k est sélectionné :

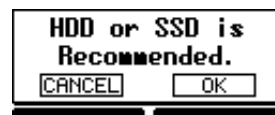

Si WAV est sélectionné, nous vous recommandons d'utiliser un disque dur ou un lecteur SSD pour l'enregistrement.

- ③ Appuyez sur le bouton 2 pour sélectionner « OK », ou sur le bouton 1 pour annuler.

Le format a été modifié.

⇒ Suite à la page suivante

5. Pour régler le niveau d'enregistrement, procédez comme suit.

- ① Si nécessaire, appuyez plusieurs fois sur le bouton USB sous l'affichage jusqu'à ce que la page (2/3) REC LEVEL s'affiche.

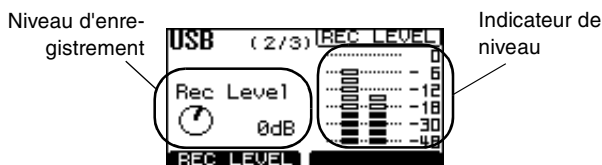

- ② Lors de la lecture de la source sonore à enregistrer, tournez le bouton 1 pour régler le niveau d'enregistrement tout en vérifiant l'indicateur de niveau.

Le niveau d'enregistrement peut être réglé entre -48 dB et +24 dB.

Chaque niveau de REC OUT L/R s'affiche sur l'indicateur de niveau.

6. Appuyez sur le bouton REC.



L'indicateur REC clignote brièvement, indiquant que l'enregistrement est en cours de préparation. Une fois qu'il est allumé de manière constante, vous pouvez démarrer l'enregistrement.

7. Pour arrêter l'enregistrement, appuyez à nouveau sur le bouton REC.

L'écran vous invite à arrêter l'enregistrement.

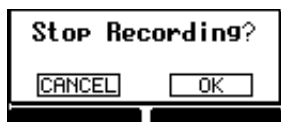

8. Appuyez sur le bouton 2 pour sélectionner « OK », ou sur le bouton 1 pour annuler.

L'enregistrement s'arrête et un fichier audio est créé. Le fichier audio est enregistré dans le dossier « \MGP_REC ».

NOTE

Fonction AUTO REC : Si vous appuyez sur le bouton FWD pendant l'enregistrement, l'enregistrement actuel se termine et l'enregistrement sur un nouveau fichier démarre.

9. Pour écouter le contenu enregistré, procédez comme suit.

- ① Si nécessaire, appuyez plusieurs fois sur le bouton USB sous l'affichage jusqu'à ce que la page (1/3) PLAYER s'affiche.

- ② Tournez le bouton 1 ou appuyez dessus pour afficher la liste des titres.

La chanson enregistrée est sauvegardée sous le nom « Untitled X » (X est un nombre) dans le dossier « \MGP_REC ».

NOTE

- Les informations telles que le titre ou l'artiste ne peuvent être modifiées sur l'appareil. Vous devez importer le fichier sur un ordinateur si vous souhaitez le modifier.
- Aucune fonction de calendrier n'est installée sur l'appareil. La date du fichier est donc fixe.

- ③ Tournez le bouton 1 pour sélectionner la chanson enregistrée, puis appuyez sur le bouton 1 pour confirmer.

La lecture démarre.

Lecture de chansons à partir d'un appareil USB

1. Branchez un appareil USB contenant des fichiers audio dans le connecteur USB IN.

L'indicateur USB ACCESS s'allume pendant que l'appareil accède à l'appareil USB.

2. Spécifiez l'attribution de sortie pour la lecture.

■ **Envoi vers un bus STEREO**

Réglez le commutateur TO STEREO/TO MONITOR dans la section USB IN sur « TO STEREO » ().

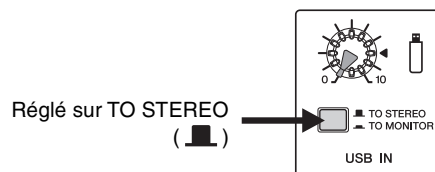

■ **Envoi vers MONITOR OUT**

Réglez le commutateur TO STEREO/TO MONITOR dans la section USB IN sur « TO MONITOR » ().

■ **Envoi vers les canaux 29/30 {21/22}**

Réglez le commutateur de sélection d'entrée pour le canal 29/30 {21/22} sur « USB IN » ().

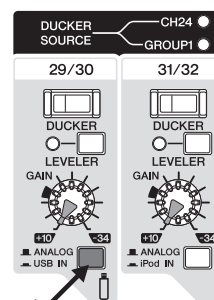

NOTE

N'utilisez pas en même temps la commande de niveau STEREO/MONITOR (bouton USB IN) et la commande de niveau pour les canaux 29/30 {21/22}. Si vous les réglez en même temps, il risque d'y avoir un effet de flanger non naturel dans le son.

3. Si nécessaire, appuyez plusieurs fois sur le bouton USB sous l'affichage jusqu'à ce que la page (1/3) PLAYER s'affiche.

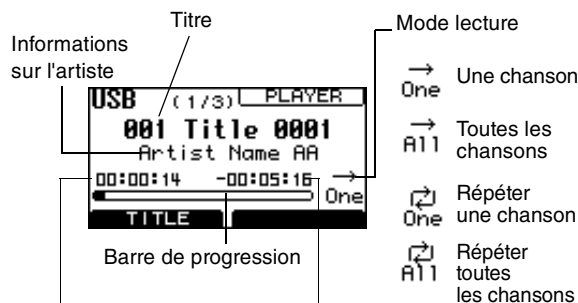

Durée d'enregistrement/ de lecture écoulée (heures, minutes, secondes)

Durée d'enregistrement/ de lecture restante (heures, minutes, secondes)

NOTE

- Le nom de fichier est indiqué s'il n'y a pas de titre ou de nom d'artiste pour la chanson. Pour les fichiers de format WAV, le nom de fichier est indiqué puisqu'il n'y a pas de titre ou de nom d'artiste dans le fichier.
- Le titre, le nom de l'artiste et le nom du fichier prennent en charge uniquement l'alphabet demi-taille et les chiffres. Les autres caractères sont convertis en « □ ».
- « Recording... » apparaît à l'emplacement du titre lors de l'enregistrement.

4. Appuyez sur le bouton REW ou FWD dans la section Transport pour sélectionner la chanson à jouer, puis appuyez sur le bouton PLAY.

La lecture démarre.

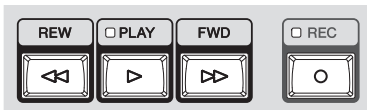

5. Réglez le volume sonore de la chanson.

■ En cas d'envoi vers le bus STEREO ou MONITOR OUT

Tournez le bouton USB IN pour régler le volume.

■ En cas d'envoi vers le canal 29/30 {21/22}

Utilisez le potentiomètre du canal pour régler le volume.

NOTE

- Le gain peut être élevé pour un fichier audio encodé à partir du CD audio. Si nécessaire, réglez le gain comme suit : appuyez sur le bouton USB → appelez l'écran « (3/3) PARAMETER » → sélectionnez et réglez « PB Level ».
- Évitez d'ajuster les deux sorties en même temps en raison du décalage du chemin de signal.

6. Appuyez à nouveau sur la touche PLAY.

La lecture est suspendue.

● Lecture d'une chanson à partir de la liste des titres

1. Si nécessaire, appuyez plusieurs fois sur le bouton USB sous l'affichage jusqu'à ce que la page USB (1/3) PLAYER s'affiche.

2. Tournez le bouton 1 ou appuyez dessus pour afficher la liste des titres.

- Lorsque vous sélectionnez la ligne du dossier (■) et que vous appuyez sur le bouton 1, le contenu du dossier apparaît.
- Pour passer au dossier supérieur, sélectionnez la ligne de (■) et appuyez sur le bouton 1.

Vers le dossier supérieur

Chanson

Dossier

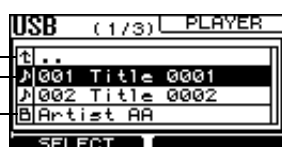
**NOTE**

La liste des titres prend uniquement en charge l'alphabet demi-taille et les chiffres. Les autres caractères sont convertis en « □ ».

3. Tournez le bouton 1 pour sélectionner une chanson (■), puis appuyez sur le bouton 1.

La lecture démarre.

■ Pause, avance rapide ou retour rapide de la lecture

Utilisez les boutons de la section Transport.

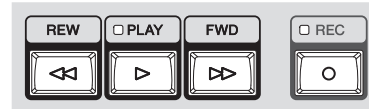

● Pause

Appuyez sur le bouton PLAY pendant la lecture pour suspendre la lecture. Si vous appuyez sur le bouton PLAY une seconde fois, la lecture reprend à partir du point où elle s'était arrêtée. Pendant la pause, le voyant clignote.

● Avance/retour rapide

Maintenez le bouton REW ou FWD enfoncé pendant au moins une seconde pour démarrer l'avance rapide ou le retour rapide pendant qu'un son est en cours de lecture. Relâchez le bouton pour reprendre la lecture normale à partir de ce point.

● Naviguer dans une chanson

Appuyez sur le bouton REW ou FWD pour déplacer une chanson.

- Appuyez sur le bouton REW pendant la lecture pour passer au début de la chanson en cours ou au début de la chanson précédente et démarrer la lecture, en fonction de la position de lecture de la chanson.
- Appuyez sur le bouton FWD pendant la lecture pour passer au début de la chanson suivante puis démarrer la lecture.
- Appuyez sur le bouton REW ou FWD pendant que la chanson est arrêtée ou suspendue pour passer à la chanson précédente ou suivante.

Lecture de chansons à partir d'un iPod/iPhone

Vous pouvez connecter votre iPod ou iPhone à l'appareil pour lire la chanson.

NOTE

Vous ne pouvez pas effectuer des enregistrements sur un iPod ou un iPhone.

1. Utilisez un câble USB pour connecter votre iPod (ou iPhone) au connecteur iPod/iPhone IN.

Lorsque l'iPod ou l'iPhone est connecté à l'appareil et reconnu par lui, le voyant de l'iPod clignote.

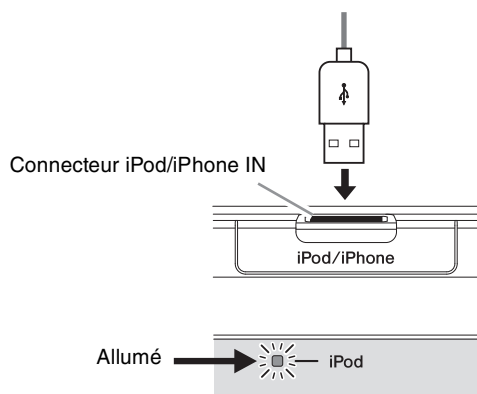

2. Spécifiez l'attribution de sortie pour la lecture.

■ Envoi vers un bus STEREO

Réglez le commutateur TO STEREO/TO MONITOR dans la section iPod IN sur « TO STEREO » ().

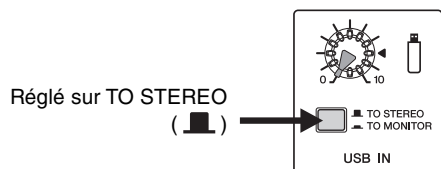

■ Envoi vers MONITOR OUT

Réglez le commutateur TO STEREO/TO MONITOR dans la section iPod IN sur « TO MONITOR » ().

■ Envoi vers les canaux 31/32 {23/24}

Réglez le commutateur de sélection d'entrée pour les canaux 31/32 {23/24} sur « iPod IN » ().

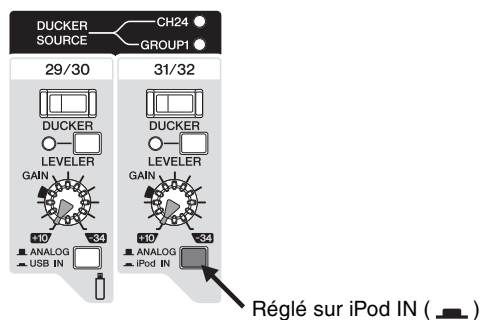

NOTE

N'utilisez pas en même temps la commande de niveau STEREO/MONITOR (bouton USB IN) et la commande de niveau pour les canaux 31/32 {23/24}. Si vous les réglez en même temps, il risque d'y avoir un effet de flanger non naturel dans le son.

3. Utilisez l'iPod (ou l'iPhone) pour lire la chanson souhaitée.

4. Réglez le volume de la chanson.

■ En cas d'envoi vers le bus STEREO ou MONITOR OUT

Tournez le bouton iPod IN pour régler le volume.

■ En cas d'envoi vers les canaux 31/32 {23/24}

Utilisez le potentiomètre du canal pour régler le volume.

NOTE

Évitez d'ajuster les deux sorties en même temps en raison du décalage du chemin de signal.

5. Utilisez l'iPod (ou l'iPhone) pour arrêter la chanson.

La lecture s'arrête.

Spécification des paramètres d'enregistrement/de lecture

1. Si nécessaire, appuyez plusieurs fois sur le bouton USB sous l'affichage jusqu'à ce que la page (3/3) PARAMETER s'affiche.

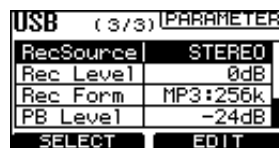

2. Tournez le bouton 1 pour sélectionner le paramètre souhaité puis tournez le bouton 2 pour définir la valeur du paramètre.

Chaque paramètre vous permet d'effectuer les réglages suivants.

Nom du paramètre	Table des matières	Valeur/plage des paramètres
RecSource	Sélection de la source du signal d'enregistrement	STEREO, MATRIX1/2
Rec Level	Réglage du niveau d'enregistrement	-48 dB à +24 dB
Rec Form	Sélection du type de format d'enregistrement	MP3 : 128k, 192k, 256k, 320k, WAV * « k » est une abréviation de « kbps ».
PB Level	Réglage du niveau de lecture	-48 dB à +0 dB
PB Mode	Sélection du mode de lecture	One, All, Repeat One, Repeat All
iPodLevel	Réglage du niveau d'entrée depuis l'iPod ou l'iPhone	-48 dB à +0 dB

NOTE

Étant donné qu'une vitesse de transmission élevée est nécessaire à l'enregistrement au format WAV, l'enregistrement de morceaux sur une clé USB peut ne pas être possible. Nous vous conseillons d'utiliser un disque dur ou un lecteur SSD pour enregistrer des morceaux.

Si vous utilisez une clé USB pour enregistrer des morceaux, les formats d'enregistrement MP3 suivants sont recommandés : MP3:128k, MP3:192k, MP3:256k et MP3:320k.

Utilisation d'autres fonctions

Application du filtre passe-bas (LPF)

Un filtre passe-bas (LPF ; Low Pass Filter) peut être appliqué au signal envoyé depuis le bus STEREO L/R vers le connecteur MONO OUT. LPF est fréquemment utilisé dans les installations comprenant un caisson de graves.

1. Si nécessaire, appuyez plusieurs fois sur le bouton SETUP sous l'affichage jusqu'à ce que la page SETUP (2/4) LPF (MONO) s'affiche.

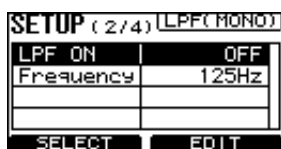

2. Tournez le bouton 1 pour sélectionner « LPF ON » puis tournez le bouton 2 pour le régler sur « ON ».

Le voyant LPF en regard du potentiomètre principal MONO s'allume

3. Tournez le bouton 1 pour sélectionner « Frequency » puis tournez le bouton 2 pour ajuster la fréquence.

Utilisation de la fonction Ducker

La fonction Ducker diminue automatiquement le niveau du fond sonore musical en fonction de la voix d'un annonceur entrant sur un autre canal.

● Flux de signal d'atténuation

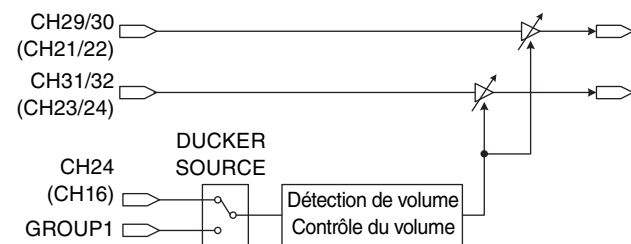

1. Branchez un lecteur de musique ou un appareil de lecture de musique d'ambiance.

Connectez l'appareil sur CH29/30 ou CH31/32 {CH21/22 ou CH23/24}.

Pour connecter l'appareil USB ou iPod/iPhone, réglez le commutateur de sélection d'entrée sur USB IN () ou iPod IN () respectivement.

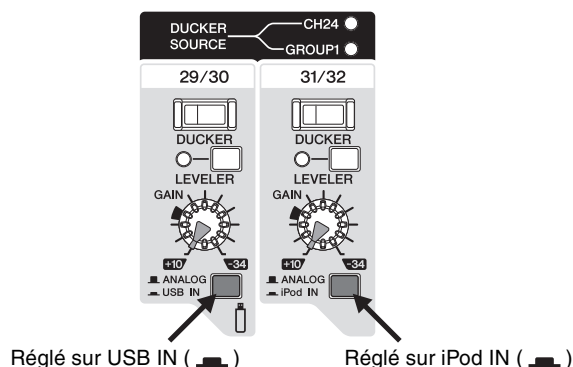

2. Activez () le commutateur DUCKER du canal auquel l'appareil est connecté à l'étape 1, puis tournez le bouton GAIN pour régler le niveau d'entrée du canal.

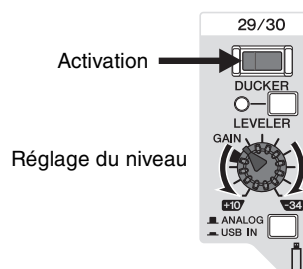

3. Connectez un microphone au canal de la source d'entrée.

Pour le MGP32X, connectez le microphone à CH24 et pour le MGP24X, connectez le microphone à CH16, ou affectez le canal source à GROUP OUT 1.

4. Si nécessaire, appuyez plusieurs fois sur le bouton SETUP sous l'affichage jusqu'à ce que la page (3/4) DUCKER s'affiche.

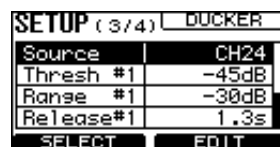

5. Vérifiez que « Source » est sélectionné, puis tournez le bouton 2 pour régler la source d'entrée sur « CH24 {CH16} » ou « GROUP1 ».

Si vous contrôlez automatiquement le volume du fond sonore musical via une entrée de microphone indépendante, il est recommandé de régler la source d'entrée sur CH24 {CH16}. Pour contrôler le volume du fond sonore musical via plusieurs entrées de microphone, vous devriez régler la source d'entrée sur « GROUP1 ».

6. Réglez l'entrée du microphone sur un niveau approprié.

7. Activez () le commutateur ON du canal auquel le microphone est connecté à l'étape 3, puis ajustez le fader de canal à environ « 0 » (nominal).

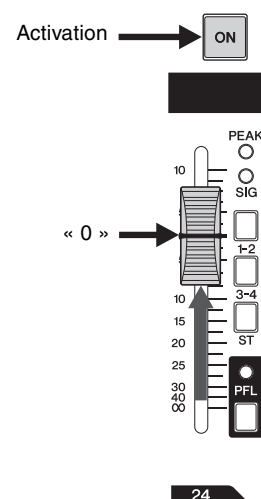

⇒ Suite à la page suivante

8. Jouez la musique d'ambiance et écoutez pour confirmer que le volume est automatiquement baissé lorsque vous parlez dans le microphone.

NOTE

Le volume de la source d'entrée est détecté après l'ajustement de l'équilibreur. Il est affecté par le réglage du commutateur ON et/ou du fader de canal.

■ Réglages approfondis de la fonction Ducker

1. Si nécessaire, appuyez plusieurs fois sur le bouton SETUP sous l'affichage jusqu'à ce que la page (3/4) DUCKER s'affiche.

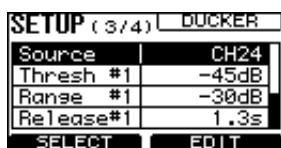

2. Tournez le bouton 1 pour sélectionner le paramètre souhaité puis tournez le bouton 2 pour définir la valeur du paramètre.

Chaque paramètre vous permet d'effectuer les réglages suivants.

- **Source** : Sélection du signal utilisé comme source d'entrée
- **Thresh (Threshold)** : Niveau de seuil auquel la fonction Ducker est appliquée
- **Range** : la quantité d'atténuation lors de l'application de la fonction Ducker
- **Release** : Temps écoulé avant que la fonction Ducker soit désactivée, après que le signal d'entrée soit descendu en-dessous du niveau de seuil

« #1 » dans le nom du paramètre indique CH29/30 {CH21/22}, et « #2 » indique CH31/32 {CH23/24}.

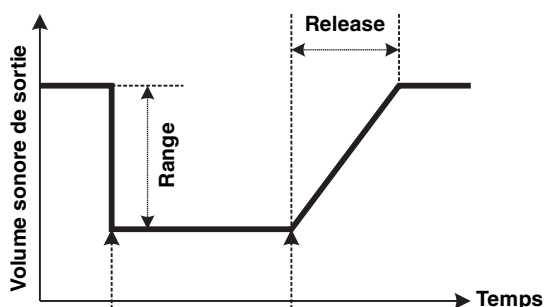

Lorsque le volume de DUCKER SOURCE dépasse le seuil

Lorsque le volume de DUCKER SOURCE descend en-dessous du

NOTE

Pour des détails sur les paramètres, reportez-vous à l'Annexe (page 45).

Utilisation de la fonction Leveler

La fonction Leveler maintient automatiquement un volume sonore constant, même en cas d'utilisation de sources sonores présentant différents niveaux de mastérisation.

1. Raccordez à l'appareil un appareil USB ou un lecteur audio tel qu'un iPod/iPhone.
2. Si vous connectez un lecteur audio autre qu'un iPod/iPhone, réglez le niveau d'entrée en fonction de la partie la plus douce (niveau le plus bas) de la chanson.
Ajustez le niveau d'entrée de sorte que l'indicateur de niveau PFL/AFL ne dépasse qu'occasionnellement le niveau « 0 » pendant que le commutateur PFL est activé.
3. Si un appareil USB est connecté, activez () le commutateur LEVELER de CH29/30 {CH21/22}. Si un iPod/iPhone est connecté, activez le commutateur LEVELER de CH31/32 {CH23/24}.

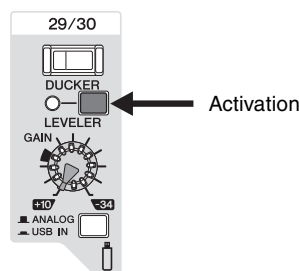

■ Ajustement des réglages de la fonction Leveler

1. Si nécessaire, appuyez plusieurs fois sur le bouton SETUP sous l'affichage jusqu'à ce que la page (4/4) LEVELER s'affiche.

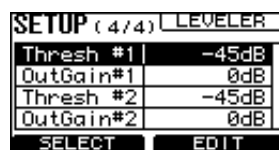

2. Tournez le bouton 1 pour sélectionner le paramètre souhaité puis tournez le bouton 2 pour définir la valeur du paramètre.

Chaque paramètre vous permet d'effectuer les réglages suivants.

- **Thresh (Threshold)** : Niveau de seuil auquel la fonction Leveler est appliquée
- **OutGain** : Niveau de sortie de la fonction Leveler

« #1 » dans le nom du paramètre indique CH29/30 {CH21/22}, et « #2 » indique CH31/32 {CH23/24}.

NOTE

Pour des détails sur les paramètres, reportez-vous à l'Annexe (page 45).

Initialisation de l'appareil avec les réglages d'usine par défaut (réinitialisation de la mémoire utilisateur)

L'appareil MGP32X/MGP24X est équipé d'une fonction de réinitialisation de la mémoire utilisateur qui permet d'initialiser l'appareil avec les réglages d'usine par défaut. Les réglages des paramètres et les programmes d'utilisateur seront réinitialisés aux réglages d'usine par défaut.

AVIS

Lorsque la mémoire d'utilisateur est initialisée, tous les réglages d'utilisateur et les programmes d'utilisateur dans la mémoire utilisateur actuelle sont remplacés par les réglages d'usine par défaut. Passez à l'opération suivante uniquement si vous êtes certain de vouloir faire ceci.

1. Vérifiez que l'appareil est hors tension.
2. Activez l'interrupteur d'alimentation tout en maintenant enfoncés les boutons FX1 et SETUP.

L'écran MESSAGE suivant apparaît une fois l'initialisation terminée. Maintenez enfoncés à la fois les boutons FX1 et SETUP jusqu'à ce que l'écran MESSAGE apparaisse.





3. Appuyez sur le bouton 2 pour fermer l'écran ou attendez que l'écran MESSAGE se ferme automatiquement.

L'affichage revient à l'écran HOME normal.

AVIS

N'éteignez pas l'appareil pendant que l'initialisation est en cours.

En cas de problème

<p>■ Absence d'alimentation.</p>	<p><input type="checkbox"/> Un bloc d'alimentation indépendant tel qu'un groupe électrogène ou une barre d'alimentation avec commutateur est-il relié à la console de mixage ? Vérifiez que l'alimentation est activée.</p>
<p>■ Absence de son.</p>	<p><input type="checkbox"/> Les micros, les appareils externes et les enceintes sont-ils correctement branchés ? <input type="checkbox"/> Un câble en Y est-il utilisé pour le branchement du connecteur INSERT ou d'un appareil externe ? <input type="checkbox"/> Les câbles sont-ils correctement connectés ou sont-ils en court-circuit ou défectueux ? <input type="checkbox"/> Les boutons GAIN des canaux, les potentiomètres des canaux, le potentiomètre principal STEREO et les potentiomètres GROUP sont-ils réglés sur les niveaux appropriés ? <input type="checkbox"/> Le commutateur d'attribution de bus et les commutateurs de la section USB IN et de la section iPod IN sont-ils correctement réglés ?</p>
<p>■ Absence de son depuis les prises STEREO OUT</p>	<p><input type="checkbox"/> Les commutateurs ON et ST des canaux utilisés sont-ils activés ? <input type="checkbox"/> Le commutateur ON de la commande principale STEREO est-il activé ?</p>
<p>■ Absence de son depuis les prises AUX1 à AUX6</p>	<p><input type="checkbox"/> Le bouton SEND MASTER, les boutons AUX1 à AUX6, les boutons FX1 et FX2 de chaque canal sont-ils réglés respectivement sur les niveaux appropriés ?</p>
<p>■ Absence de son depuis les prises MONITOR OUT et/ ou PHONES</p>	<p><input type="checkbox"/> Les commutateurs PFL des canaux non utilisés sont-ils activés ? Veillez à désactiver le commutateur PFL. <input type="checkbox"/> Le commutateur AFL du canal de bus que vous souhaitez contrôler est-il activé ?</p>
<p>■ Absence de son depuis les prises CH29/30, CH31/32 {CH21/22 ou CH23/24}</p>	<p><input type="checkbox"/> Le commutateur de sélection d'entrée est-il réglé sur USB IN/iPod IN () ? Veillez à régler le commutateur sur ANALOG ().</p>
<p>■ Le son est faible, distordu ou parasité.</p>	<p><input type="checkbox"/> Les boutons GAIN des canaux, les potentiomètres des canaux, le potentiomètre principal STEREO et les potentiomètres GROUP sont-ils réglés sur les niveaux appropriés ? <input type="checkbox"/> Le commutateur 26 dB est-il activé ? Veillez à désactiver le commutateur en cas d'envoi d'une source de bas niveau, telle qu'un microphone. <input type="checkbox"/> Le niveau du signal de sortie de l'appareil raccordé est-il correctement réglé ? <input type="checkbox"/> Les effets et le compresseur sont-ils appliqués aux niveaux appropriés ? Vous pouvez être amené à abaisser les niveaux des boutons FX1, FX2, du potentiomètre FX RTN et du bouton COMP. <input type="checkbox"/> Deux instruments différents sont-ils connectés aux prises jack et aux prises de type XLR, ou aux prises jack et aux prises à fiche RCA sur un seul canal ? Veillez à connecter une seule de ces prises sur chaque canal. <input type="checkbox"/> Les micros sont-ils connectés aux prises d'entrée INPUT A ? <input type="checkbox"/> Si vous utilisez des micros à condensateur, le commutateur +48V est-il activé ? <input type="checkbox"/> Si vous connectez un appareil dont le niveau de sortie indiqué est de +4 dBu, activez le commutateur 26 dB (PAD) des canaux mono ou utilisez les canaux stéréo. <input type="checkbox"/> (Canal stéréo) Le commutateur DUCKER est-il activé ? Lorsqu'un signal est envoyé de façon constante vers CH24 {CH16} ou le bus GROUP 1, le son devient faible.</p>
<p>■ Aucun effet n'est appliqué.</p>	<p><input type="checkbox"/> Vérifiez que les boutons FX1 et FX2 sur chaque canal sont correctement réglés. <input type="checkbox"/> Vérifiez si le bouton ON du canal FX1 RTN et/ou FX2 RTN est activé ou désactivé. <input type="checkbox"/> Vérifiez que le bouton 2 et les potentiomètres FX1 RTN et/ou FX2 RTN sont correctement réglés. <input type="checkbox"/> Vérifiez que le commutateur correspondant au bus souhaité dans les commutateurs d'attribution des bus FX1 RTN et/ou FX2 RTN est activé. <input type="checkbox"/> Lorsqu'un dispositif de traitement d'effets est connecté aux prises SEND(AUX1 à AUX6), les boutons AUX1 à AUX6 sur SEND MASTER sont-ils réglés sur les niveaux appropriés ?</p>
<p>■ Je souhaite que les paroles soient plus audibles.</p>	<p><input type="checkbox"/> Vérifiez que le commutateur $\sqrt{100}$ est bien activé. <input type="checkbox"/> Les égaliseurs (boutons HIGH, MID et LOW) sur chaque canal sont-ils réglés de façon appropriée ?</p>
<p>■ Je souhaite émettre en sortie un signal de contrôle pour la console de mixage via les haut-parleurs.</p>	<p><input type="checkbox"/> Raccordez un haut-parleur amplifié au connecteur MONITOR OUT. Veillez à régler le niveau du signal de sortie provenant de la prise MONITOR OUT à l'aide du bouton MONITOR.</p>

<p>■ Échec de l'enregistrement sur un appareil USB</p>	<p><input type="checkbox"/> L'appareil USB est-il protégé en écriture ?</p> <p><input type="checkbox"/> L'appareil USB dispose-t-il d'une capacité suffisante pour enregistrer les données ?</p> <p><input type="checkbox"/> L'appareil USB est-il formaté au format FAT32 ?</p> <p><input type="checkbox"/> Étant donné qu'une vitesse de transmission élevée est nécessaire à l'enregistrement au format WAV, l'enregistrement de morceaux sur une clé USB peut ne pas être possible. Nous vous conseillons d'utiliser un disque dur ou un lecteur SSD pour enregistrer des morceaux. Si vous utilisez une clé USB pour enregistrer des morceaux, définissez le format d'enregistrement sur MP3:128k, MP3:192k, MP3:256k ou MP3:320k.</p> <p><input type="checkbox"/> Si la mémoire est très fragmentée, essayez d'exécuter un programme de défragmentation sur l'ordinateur.</p>
<p>■ Le signal de l'iPod/iPhone n'est pas émis en sortie.</p>	<p><input type="checkbox"/> L'attribution de signal de sortie est-elle correctement réglée ? (reportez-vous à la page 36)</p> <p><input type="checkbox"/> Le voyant iPod est-il désactivé ? L'appareil n'a pas reconnu votre iPod/iPhone. Vérifiez quels modèles d'iPod/iPhone sont pris en charge.</p>
<p>■ L'iPod/iPhone pris en charge n'est pas reconnu.</p>	<p><input type="checkbox"/> Si votre iPod/iPhone n'a pas été chargé, sa reconnaissance par la console de mixage peut prendre du temps. Veuillez patienter.</p>
<p>■ Lors de l'envoi d'un signal stéréo, le volume gauche et droit est différent.</p>	<p><input type="checkbox"/> Le bouton panoramique se trouve-t-il au centre ? Si tel est le cas, essayez de permuter les connexions. En outre, en cas de commutation des signaux de diminution/d'augmentation du volume, vérifiez les appareils connectés.</p> <p><input type="checkbox"/> Le même type de câble est-il utilisé pour les signaux droite et gauche ? Un câble avec résistance diminue le volume.</p>
<p>■ Le niveau sonore est anormalement irrégulier.</p>	<p><input type="checkbox"/> Le niveau du compresseur est-il approprié ? Vous pouvez être amené à abaisser les niveaux du bouton COMP.</p>
<p>■ La fonction Leveler n'est pas activée.</p>	<p><input type="checkbox"/> Le bouton GAIN sur les canaux stéréo est-il réglé de façon appropriée ? La fonction Leveler risque de ne pas être activée si vous augmentez trop le gain.</p>

* Si un problème spécifique persiste, contactez votre revendeur Yamaha.

Liste de messages

■ MESSAGE

Message	Signification
Audio File Not Found!	Le fichier audio (à lire) qui devait être lu n'existe pas dans le dossier.
Backup Memory Initialized!	La mémoire utilisateur a été initialisée par la procédure décrite à la page 39.
Cannot be Used While Recording!	Vous avez tenté d'effectuer des opérations avec restrictions, par exemple afficher une liste de titres pendant l'enregistrement.
Storage Not Ready!	Vous avez tenté de démarrer l'enregistrement ou la lecture alors que l'appareil USB n'était pas inséré ou n'était pas reconnu.

■ AVERTISSEMENT

Cet écran d'avertissement apparaît lorsque vous connectez un appareil inapproprié au connecteur USB, ou lorsqu'une opération se solde par une sortie anormale.

Message	Signification
Backup Memory Force Initialized!	Des données hors de la plage des paramètres ont été écrites dans la mémoire, ce qui entraîné l'initialisation forcée de la mémoire.
Cannot Start Recording!	L'enregistrement n'a pas démarré en raison du statut de l'appareil USB.
Connection Failed! Reconnect iPod.	Échec de la connexion de l'iPod à l'unité. Reconnectez l'iPod.
Current Exceeded! (iPod)	L'appareil connecté au connecteur iPod/iPhone IN a dépassé le niveau d'alimentation possible. Débranchez l'appareil.
Current Exceeded! (USB)	L'appareil connecté au connecteur USB IN a dépassé le niveau d'alimentation possible. Débranchez l'appareil.
Illegal Device! (iPod)	Un appareil non pris en charge, tel qu'une clé USB, a été raccordé au connecteur IN de l'iPod/iPhone.
Illegal Device! (USB)	Un appareil présentant un format non valide ou non pris en charge a été raccordé au connecteur USB IN.
Number of Files Exceeded!	Le nombre total de fichiers et de dossiers sur l'appareil USB a dépassé 4 000. Impossible d'ajouter d'autres fichiers. Supprimez les fichiers inutiles à l'aide de l'ordinateur.
Playback Aborted!	La lecture a été suspendue parce que vous avez déconnecté l'appareil USB pendant la lecture.
Recording Aborted!	L'enregistrement a été suspendu parce que vous avez déconnecté l'appareil USB ou que la réponse de l'appareil USB était lente.
Storage Full!	La capacité de l'appareil USB est insuffisante.

■ ERROR

Cet écran d'erreur s'affiche si un problème est détecté dans une connexion au sein du MGP32X/MGP24X. Veuillez contacter votre revendeur Yamaha.

Message	Signification
Device Check Error! XXXXXXXX	Problème sur l'appareil indiqué par xxxxxxxx, ou dans la connexion entre l'appareil et le processeur. Veuillez contacter votre revendeur Yamaha.

Liste des programmes d'effets

■FX1 REV-X (algorithme REV-X)

N°	Programme	Description
01	HALL	Réverbération simulant un grand espace comme une salle de conférence.
02	WARM HALL	Réverbération chaude simulant une salle de conférence.
03	BRIGHT HALL	Réverbération lumineuse simulant une salle de conférence.
04	PLATE 1	Réverbération simulant un blindage métallique. Adapté aux voix.
05	PLATE 2	Réverbération simulant un blindage métallique. Adapté au son de caisse claire.
06	ROOM	Réverbération simulant l'acoustique d'un petit espace (salle).
07	WARM ROOM	Réverbération chaude simulant l'acoustique d'un petit espace (salle).
08	SLAP ROOM	Réverbération simulant l'écho slap d'un petit espace (salle).

■FX2 SPX (algorithme SPX)

N°	Programme	Description
01	HALL	Réverbération simulant un grand espace comme une salle de conférence.
02	ROOM	Réverbération simulant l'acoustique d'un petit espace (salle).
03	PLATE	Réverbération simulant un blindage métallique, produisant un son plus net.
04	LARGE STAGE	Réverbération simulant une scène spacieuse.
05	SMALL STAGE	Réverbération simulant une petite scène.
06	VOCAL ECHO	Écho pour les voix.
07	KARAOKE ECHO	Écho pour le karaoké.
08	DELAY	Retard de feedback ajoutant plusieurs signaux temporisés.
09	SINGLE DELAY	Retard mono ajoutant un signal temporisé.
10	EARLY REF.	Premières réflexions sans la réverbération suivante. Applique un effet plus élaboré que la réverbération conventionnelle.
11	CHORUS	Crée un son épais en modulant la durée de temporisation.
12	PHASER	La modulation de phase produit un effet de phasing cyclique.
13	FLANGER	Crée une tonalité avec effet de hauteur.
14	SYMPHONIC	Crée un son épais par multiplexage.
15	DOUBLER	Crée l'illusion de deux personnes chantant la même phrase.
16	RADIO VOICE	Reproduit un effet lo-fi dans le style de la radio AM. Permet d'ajuster le paramètre afin de modifier la gamme de fréquences à accentuer.

Liste des paramètres

Le premier paramètre qui se trouve dans chaque tableau de programme s'affiche sur la page (1/2) MAIN de l'écran FX1 et la page (1/2) MAIN de FX2.

■ Liste des paramètres des effets

● FX1 REV-X (tous les programmes ; 01: HALL à 08: SLAP ROOM)

Paramètre	Plage	Description
Rev Time	0,3 – 10,0 s (HALL, WARM HALL, BRIGHT HALL, PLATE 1, PLATE 2)	Temps de réverbération
	0,3 s – 3,2 s (ROOM, WARM ROOM, SLAP ROOM)	
Diffusion	0 – 10	Diffusion de réverbération (étendue de réverbération gauche-droite)
Ini Delay	0,1 – 200,0 ms	Temporisation initiale avant le début de la réverbération
Room Size	0 – 31	Espacement de réflexion

● FX2 SPX (01: HALL, 02: ROOM, 03: PLATE, 04: LARGE STAGE, 05: SMALL STAGE)

Paramètre	Plage	Description
Rev Time	0,3 – 10,0 s (HALL, PLATE, LARGE STAGE, SMALL STAGE)	Temps de réverbération
	0,3 s – 3,2 s (ROOM)	
Diffusion	0 – 10	Diffusion de réverbération (étendue de réverbération gauche-droite)
Ini Delay	0,1 – 99,3 ms	Temporisation initiale avant le début de la réverbération
Hi Damp	0,1 – 1,0	Quantité de réverbération haute fréquence

● FX2 SPX (06: VOCAL ECHO, 07: KARAOKE ECHO, 08: DELAY)

Paramètre	Plage	Description
Delay	30,0 – 710,0 ms (VOCAL ECHO)	Temps de temporisation Canal VOCAL ECHO R = la valeur dans la colonne de gauche plus 33,0 ms Canal KARAOKE ECHO R = la valeur dans la colonne de gauche plus 65,0 ms Canal DELAY R (mode : MONO) = la même valeur dans la colonne de gauche Canal DELAY R (mode : STEREO) = le double de la valeur dans la colonne de gauche
	40,0 – 200,0 ms (KARAOKE ECHO)	
	20,0 – 743,0 ms (DELAY)	
FB Level	-63 à +63	Niveau de feedback
Hi Damp	0,1 – 1,0	Quantité de feedback haute fréquence
Mode	MONO, STEREO	(08:DELAY uniquement) MONO = retard mono STEREO = retard ping-pong stéréo

● FX2 SPX (09: SINGLE DELAY)

Paramètre	Plage	Description
Delay	0,1 – 743,0 ms	Temps de temporisation

● FX2 SPX (10: EARLY REF.)

Paramètre	Plage	Description
Room Size	0,1 – 10,0	Espacement de réflexion
Type	S-H (S-Hall), L-H (L-Hall), Rdm (Random), Rvs (Revers), Plt (Plate), Spr (Spring)	Type de simulation de première réflexion
Diffusion	0 – 10	Diffusion de réflexion (étendue de réflexion gauche-droite)
Ini Delay	0,1 – 200,0 ms	Temporisation initiale avant le début de la réflexion
FB Level	-63 à +63	Niveau de feedback

● FX2 SPX (11: CHORUS)

Paramètre	Plage	Description
Frequency	0,00 – 39,7 Hz	Fréquence de modulation
Depth	0 – 127	Profondeur de modulation
FB Level	-63 à +63	Niveau de feedback

● FX2 SPX (12: PHASER)

Paramètre	Plage	Description
Frequency	0,00 – 39,7 Hz	Fréquence de modulation
Depth	0 – 127	Profondeur de modulation
Offset	0 – 127	Décalage de modulation
FB Level	-63 à +63	Niveau de feedback
Stage	4 – 22	Nombre d'étapes de décalage de phase

● FX2 SPX (13: FLANGER)

Paramètre	Plage	Description
Frequency	0,00 – 39,7 Hz	Fréquence de modulation
Depth	0 – 127	Profondeur de modulation
FB Level	-63 à +63	Niveau de feedback
Delay	0,0 – 50,0 ms	Décalage de retard

● FX2 SPX (14: SYMPHONIC)

Paramètre	Plage	Description
Frequency	0,00 – 39,7 Hz	Fréquence de modulation
Depth	0 – 127	Profondeur de modulation
Delay	0,0 – 50,0 ms	Décalage de retard

● FX2 SPX (15: DOUBLER)

Paramètre	Plage	Description
Depth	0 – 32	Profondeur de déplacement de note
Range	0 – 12	Plage de hauteur de notes
Type	Sound4 – Sound1, Normal, Rythm1 – Rythm4	Type d'effet

● FX2 SPX (16: RADIO VOICE)

Paramètre	Plage	Description
Cutoff	0 – 127	Coupure de filtre
Drive	0 – 127	Niveau de puissance de distorsion
LPF	1,0 kHz – 18,0 kHz, Thru	Fréquence LPF

■ Liste des paramètres COMP/DUCKER/LEVELER

● COMPRESSOR

Si un signal supérieur à un niveau de seuil spécifié est entré, le niveau de sortie est ajusté selon un ratio spécifié.

Type=Comp

Paramètre	Plage	Description
Threshold	-48 à -6 dB	Détermine le niveau de signal d'entrée requis pour déclencher le compresseur.
Ratio	1,0 – 20,0	Détermine la quantité de compression. Une valeur plus importante entraîne un effet de compression plus important.
Attack	1 – 40 ms	Détermine dans quels délais le signal est compressé une fois que le compresseur a été déclenché.
Release	10 – 680 ms	Détermine dans quels délais le compresseur revient à son gain normal une fois que le niveau de signal de déclenchement descend en-dessous du seuil.
Out Level	-12 à +12 dB	Détermine le niveau du signal de sortie du compresseur.

Type=MultiBand

Paramètre	Plage	Description
L-M Xover	21,2 Hz – 4,0 kHz	Fréquence de croisement des graves/médium
M-H Xover	42,5 Hz – 8,0 kHz	Fréquence de croisement des médium/aigus
Release	10 – 3000 ms	Détermine dans quels délais le compresseur revient à son gain normal une fois que le niveau de signal de déclenchement descend en-dessous du seuil.
Out Level	-12 à +12 dB	Niveau de sortie
L/(M/H)-Thresh	-54 à -6 dB	Détermine le niveau de signal d'entrée requis pour déclencher le compresseur des bandes de fréquence haute, moyenne et basse.
L/(M/H)-Ratio	1,0 – 20,0	Détermine la quantité de compression des bandes de fréquence haute, moyenne et basse. Une valeur plus importante entraîne un effet de compression plus important.
L/(M/H)-Attack	1 – 200 ms	Attaque du compresseur des bandes de fréquence basse/moyenne/haute
L/(M/H)-Gain	-INF, -36 à +18 dB	Gain du compresseur des bandes de fréquence basse/moyenne/haute
L/(M/H)-Bypass	ON, OFF	Activation/désactivation du by-pass des bandes de fréquence basse/moyenne/haute

● DUCKER

Si le niveau de signal de la source d'entrée sélectionnée dépasse le niveau de seuil spécifié, le niveau de sortie est diminué d'un montant spécifié (plage).



Paramètre	Plage	Description
Source	CH24 {CH16}, GROUP1	Détermine si le signal de la source Ducker est le canal 24 {16} ou GROUP1.
Threshold	-60 à 0 dB	Détermine le niveau de signal de déclenchement requis pour activer la fonction Ducker. Si le signal d'entrée de la source dépasse ce niveau, la fonction Ducker commence à être appliquée.
Range	-70 à 0 dB	Détermine la quantité d'atténuation lorsque la fonction Ducker est activée.
Release	1 ms – 50 s	Détermine à quelle rapidité la fonction Ducker revient à son gain normal une fois que le niveau de signal de déclenchement descend en-dessous du seuil.

● LEVELER

Si un signal supérieur à un niveau de seuil spécifié est entré, le niveau de sortie est ajusté au niveau spécifié.

Paramètre	Plage	Description
Threshold	-60 à 0 dB	Détermine le niveau de signal d'entrée requis pour déclencher la fonction Leveler.
Out Gain	-20 à +40 dB	Détermine le niveau du signal de sortie de la fonction Leveler.

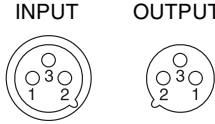
Liste des prises

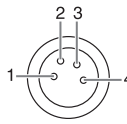
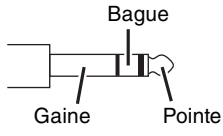
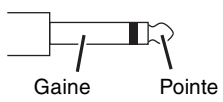
Prises d'entrée et de sortie	Polarités	Configurations
INPUT A (canaux mono), MONO OUT, AUX SEND, STEREO OUT	Broche 1 : Masse Broche 2 : Chaud (+) Broche 3 : Froid (-)	 <p>Connecteur XLR-3-31/XLR-3-32</p>
TALKBACK	Broche 1 : Masse Broche 2 : Chaud (+) Broche 3 : Froid (-)	 <p>Connecteur XLR-3-31</p>
LAMP	Broche 1 : NC Broche 2 : NC Broche 3 : Masse Broche 4 : +12 V	 <p>Connecteur XLR-4-31</p>
* INPUT B (canaux mono), STEREO OUT, GROUP OUT, MATRIX OUT, MONITOR OUT	Pointe : Chaud (+) Anneau : Froid (-) Gaine : Masse	 <p>Fiche jack TRS</p>
INSERT (canaux mono), STEREO INSERT	Pointe : Connecteur Anneau : Entrée Gaine : Masse	
PHONES	Pointe : L (gauche) Anneau : R (droit) Gaine : Masse	
LINE (canaux stéréo)	Pointe : Chaud Gaine : Masse	 <p>Fiche jack</p>

* Ces prises permettent également de brancher des fiches jack. Si vous utilisez des fiches mono, la connexion sera asymétrique.

Dimensions

MGP32X

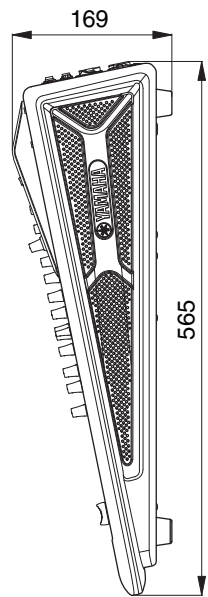
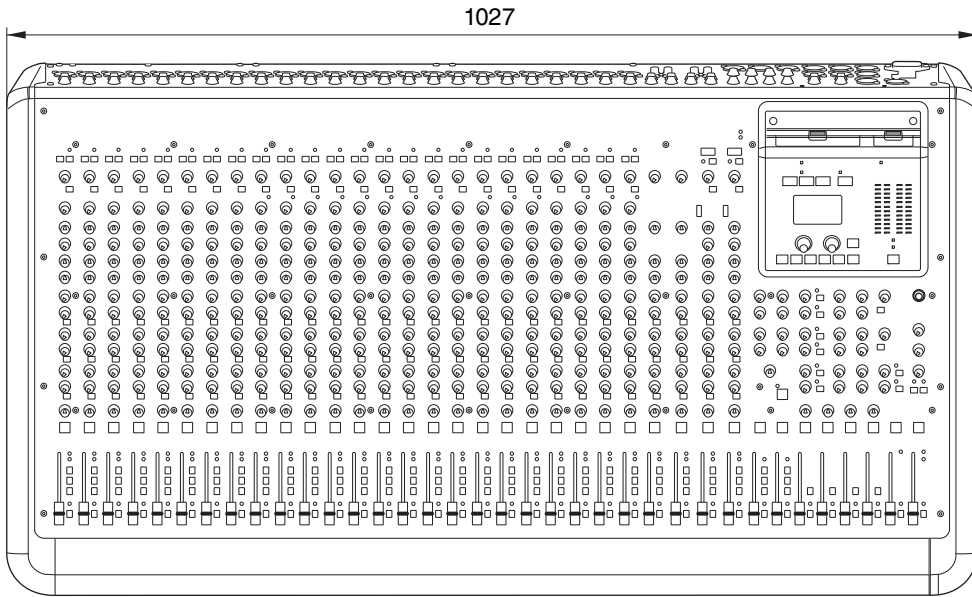
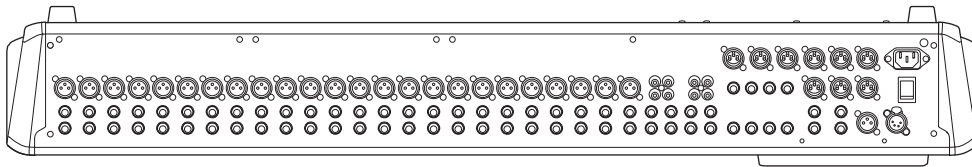

MGP24X

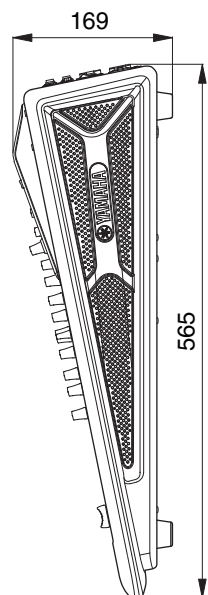
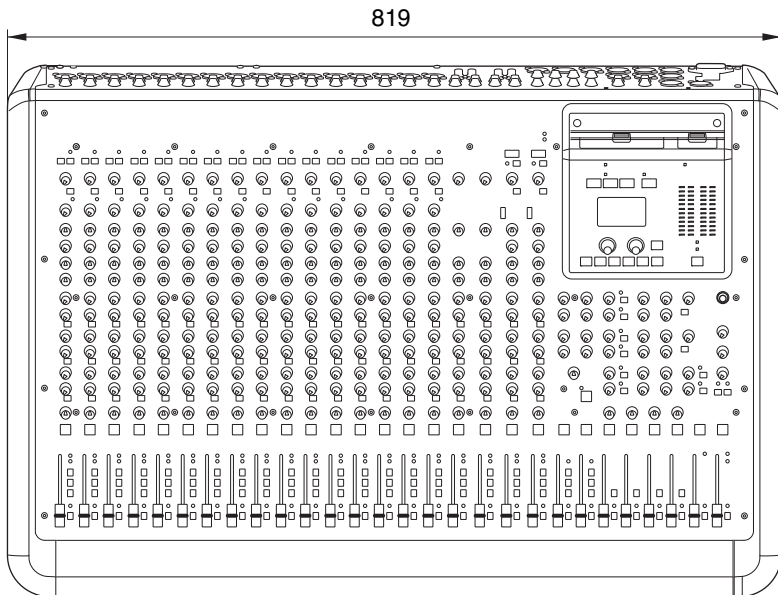
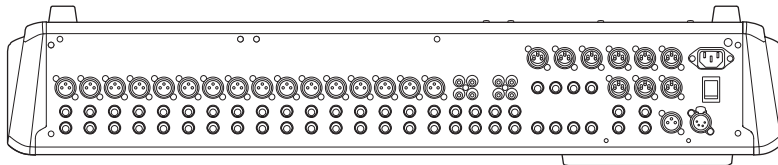

Unité : mm

Fiche technique

■ Spécifications électriques

0 dBu = 0,775 Vrms, 0 dBV = 1 Vrms

Impédance de sortie du générateur de signaux (Rs) = 150 Ω

Impédance de charge de sortie = 10 kΩ (sortie jack TRS), 600 Ω (sortie XLR)

La position nominale du potentiomètre est réglée sur une position de 10 dB inférieure à la position maximale.

Tous les potentiomètres sont réglés sur la position nominale lorsqu'ils sont en position dédiée.

			UNIT
Réponse en fréquence		réglable de 20 Hz à 20 kHz Bouton GAIN : min Fait référence au niveau de sortie nominal @ 1 kHz	+0,5/-1,0 dB
Distorsion harmonique totale (THD + N)	STEREO OUT	Bouton GAIN : min niveau de sortie : +14 dBu @ 20 Hz à 20 kHz	0,02 %
Bruit*1	CH INPUT MIC	EIN (Equivalent Input Noise) (bruit équivalent ramené à l'entrée) : Rs = 150 Ω Bouton GAIN : max	-128 dBu
	STEREO OUT	Équilibreur principal STEREO : nominal Commutateur d'attribution des bus : désactivé (Tous)	-84 dBu
	GROUP OUT	Équilibreur principal GROUP : nominal Commutateur d'attribution des bus : désactivé (Tous)	-90 dBu
	AUX SEND	Bouton AUX principal : nominal Contrôle de mélange CH : min (Tous)	-82 dBu
	STEREO OUT	Bruit résiduel en sortie	-92 dBu
Diaphonie*2 @ 1 kHz	Entrée adjacente	Entre les canaux d'entrée	-74 dB
	Entrée vers sortie	STEREO OUT L, R Bouton PAN : panoramique vers l'extrême gauche ou droite	-74 dB
Amplification de tension maximale*3 @ 1 kHz	MONO CH entrée MIC vers	CH INSERT OUT	60 dB
		STEREO INSERT OUT	70 dB
		STEREO OUT	84 dB
		GROUP OUT	84 dB
		MONITOR OUT	80 dB
		PHONES OUT	69 dB
		AUX SEND (PRE)	76 dB
		AUX SEND (POST)	86 dB
	Entrée STEREO CH vers	STEREO OUT	58 dB
		GROUP OUT	58 dB
		AUX SEND (PRE)	50 dB
		AUX SEND (POST)	60 dB
	Entrée TALKBACK vers	STEREO OUT	70 dB

*1 Le bruit est mesuré avec un filtre de pondération A.

*2 La diaphonie est mesurée avec un filtre passe-bande de 1 kHz.

*3 Le gain en tension maximal est mesuré à condition que tous les potentiomètres et les boutons GAIN soient réglés au maximum.
Le bouton PAN/BAL fait l'objet d'un panoramique vers l'extrême gauche ou droite.

Pour les modèles distribués en Europe

Courant d'entrée basé sur EN 55103-1:2009

4,5A (lors de l'activation initiale)

3,5A (après une interruption d'alimentation de 5 s)

Conformité aux normes environnementales : E1, E2, E3 et E4

■ Caractéristiques d'entrée analogique

Bornes d'entrée	PAD	GAIN TRIM	Impédance de charge réelle	À utiliser avec la position nominale	Niveau d'entrée			Connecteur
					Sensibilité*1	Nominal	Max. avant limitation des impulsions	
Entrée MONO CH MGP32X: 1-24 MGP24X: 1-16	0	-60 dB	3 kΩ	50-600 Ω Mics	-80 dBu (0,078 mV)	-60 dBu (0,775 mV)	-40 dBu (7,75 mV)	Type XLR-3-31*2
		-16 dB			-36 dBu (12,3 mV)	-16 dBu (123 mV)	+4 dBu (1,23 V)	Prise jack*4
	26 dB	-34 dB	600 Ω	Lignes	-54 dBu (1,55 mV)	-34 dBu (15,5 mV)	-14 dBu (155 mV)	Prise jack*3
		+10 dB			-10 dBu (245 mV)	+10 dBu (2,45 V)	+30 dBu (24,5 V)	
Entrée ST CH MGP32X: 25-32 MGP24X: 17-24	—	-34 dB	10 kΩ	Lignes 600 Ω	-54 dBu (1,55 mV)	-34 dBu (15,5 mV)	-14 dBu (155 mV)	Prise jack*4 Prise à fiche RCA
		+10 dB			-10 dBu (245 mV)	+10 dBu (2,45 V)	+30 dBu (24,5 V)	
Entrée MONO CH INSERT MGP32X: 1-24 MGP24X: 1-16	—	—	10 kΩ	Lignes 600 Ω	-20 dBu (77,5 mV)	0 dBu (0,775 V)	+20 dBu (7,75 V)	Prise jack*5
Entrée ST CH INSERT L, R	—	—	10 kΩ	Lignes 600 Ω	-20 dBu (77,5 mV)	0 dBu (0,775 V)	+20 dBu (7,75 V)	Prise jack*5
Entrée TALKBACK	—	—	10 kΩ	50-600 Ω Mics	-66 dBu (0,389 mV)	-50 dBu (2,45 mV)	-30 dBu (24,5 mV)	type XLR-3-31*6

0 dBu renvoie à 0,775 Vrms. 0 dBV renvoie à 1 Vrms.

*1 La sensibilité correspond au niveau le plus faible produisant une sortie de +4 dB (1,23 V) ou un niveau de sortie nominal lorsque l'appareil est réglé sur le niveau maximum. (tous les potentiomètres et commandes de niveau sont en position maximale.)

*2 Les connecteurs de type XLR-3-31 sont symétriques. (1=GND, 2=HOT, 3=COLD)

*3 Les prises jack sont symétriques. (Tip = CHAUD, Ring = FROID et Sleeve = MASSE)

*4 Les prises jack sont asymétriques.

*5 Les prises jack sont asymétriques. (Pointe=sortie, Anneau=Entrée, Gaine=GND)

*6 Les connecteurs de type XLR-3-31 sont asymétriques.

■ Caractéristiques de la sortie analogique

Bornes de sortie	Impédance source réelle	À utiliser avec la position nominale	Niveau de sortie		Connecteur
			Nominal	Max. avant limitation des impulsions	
STEREO OUT L, R	75 Ω	Lignes 600 Ω	+4 dBu (1,23 V)	+24 dBu (12,3 V)	Type XLR-3-32*1 Prise jack*4
MONO OUT	75 Ω	Lignes 600 Ω	+4 dBu (1,23 V)	+24 dBu (12,3 V)	Type XLR-3-32*1
GROUP OUT 1-4	150 Ω	Lignes 10 kΩ	+4 dBu (1,23 V)	+20 dBu (7,75 V)	Prise jack*2
AUX SEND 1-6	75 Ω	Lignes 600 Ω	+4 dBu (1,23 V)	+24 dBu (12,3 V)	Type XLR-3-32*1
MATRIX OUT 1-2	150 Ω	Lignes 10 kΩ	+4 dBu (1,23 V)	+20 dBu (7,75 V)	Prise jack*2
MONO CH INSERT OUT MGP32X: 1-24 MGP24X: 1-16	75 Ω	Lignes 10 kΩ	0 dBu (0,775 V)	+20 dBu (7,75 V)	Prise jack*3
ST CH INSERT OUT L, R	75 Ω	Lignes 10 kΩ	0 dBu (0,775 V)	+20 dBu (7,75 V)	Prise jack*3
MONITOR OUT L, R	150 Ω	Lignes 10 kΩ	+4 dBu (1,23 V)	+20 dBu (7,75 V)	Prise jack*2
PHONES OUT	150 Ω	Prise jack 40 Ω	3 mW	75 mW	Prise jack stéréo

0 dBu renvoie à 0,775 Vrms. 0 dBV renvoie à 1 Vrms.

*1 Les connecteurs de type XLR-3-32 sont symétriques. (1 = MASSE, 2 = CHAUD et 3 = FROID)

*2 Les prises jack sont à impédance symétrique. (Tip = CHAUD, Ring = FROID et Sleeve = MASSE)

*3 Les prises jack sont asymétriques. (Pointe=sortie, Anneau=Entrée, Gaine=GND)

*4 Les prises jack sont symétriques. (Tip = CHAUD, Ring = FROID et Sleeve = MASSE)

■ Spécifications générales

HPF canal d'entrée	100 Hz, 12 dB/oct				
EQ canal d'entrée	HIGH (haute)	8 kHz, shelving			
	MID (moyenne)	MGP32X : Canaux 1–24, 29–32 : Crête 250 Hz à 5 kHz Canaux 25-28 : Crête 2,5 kHz MGP24X : Canaux 1-16, 21-24 : Crête 250 Hz à 5 kHz Canaux 17-20 : Crête 2,5 kHz			
	LOW (basse)	125 Hz, shelving			
Compresseur de canal d'entrée	Les paramètres (durée, seuil, gain de sortie) sont contrôlés par un seul bouton.				
Traitement du signal numérique	DUCKER	MGP32X Canaux 29/30, 31/32 (DUCKER SOURCE : CH24 ou GROUP1) MGP24X Canaux 21/22, 23/24 (DUCKER SOURCE : CH16 ou GROUP1)			
	LEVELER	MGP32X Canaux 29/30, 31/32 MGP24X Canaux 21/22, 23/24			
	STEREO IMAGE	MGP32X Canaux 29/30, 31/32 MGP24X Canaux 21/22, 23/24			
	FX1 : Rev-X	8 Programmes	01: HALL 04: PLATE 1 07: WARM ROOM	02: WARM HALL 05: PLATE 2 08: SLAP ROOM	03: BRIGHT HALL 06: ROOM
	FX2 : SPX	16 Programmes	01: HALL 04: LARGE PLATE 07: KARAOKE ECHO 10: EARLY REF. 13: FLANGER 16: RADIO VOICE	02: ROOM 05: SMALL STAGE 08: DELAY 11: CHORUS 14: SYMPHONIC	03: PLATE 06: VOCAL ECHO 09: SINGLE DELAY 12: PHASER 15: DOUBLER
	GEQ	STEREO OUT L/R	TYPE : 14BandGEQ, Flex9GEQ 8 programmes d'utilisateur		
	COMP	STEREO OUT L/R	TYPE : Comp, MultiBand 3 programmes pré-réglés, 5 programmes d'utilisateur		
	Audio USB	Enregistreur sur appareil USB (USB vers appareil)	Appareil	Classe de stockage de masse USB	
Système de fichiers			FAT32		
Format de fichier audio (lecture)					
MPEG Audio 1, 2, 2.5			Fréquence d'échantillonnage : 8 k - 48 kHz Débit binaire : 8 k - 320 kbps, VBR		
MPEG4 AAC-LC			Fréquence d'échantillonnage : 8 k - 48 kHz Débit binaire : 8 k - 320 kbps, VBR		
	pour iPod/iPhone (USB pour iPod)	Fichier WAV	Fréquence d'échantillonnage : 8 k - 48 kHz PCM 16 bits		
		Format de fichier audio (enregistrement)			
		MP3 (MPEG1 Layer3)	Fréquence d'échantillonnage : 44.1 kHz Débit binaire : 128 k, 192 k, 256 k, 320 kbps		
		WAV	Fréquence d'échantillonnage : 44.1 kHz PCM 16 bits		
		Caractéristique du connecteur	Type USB A		
		Appareils pris en charge*	iPhone, iPhone 3G, iPhone 3GS, iPhone 4, iPhone 4S, iPhone 5, iPod touch (1re à 5e génération), iPod classic, iPod nano (2e à 7e génération)		
		Format	Exclusif iPod, iPhone		
		Caractéristique du connecteur	Type USB A		
Affichage Signal	Entrée CH	Indicateur PEAK (rouge) : PEAK s'allume si le signal atteint les 3 dB du niveau d'écartèlement. Indicateur SIG (vert)			
Indicateur de niveau DEL	Voyant DEL 4 x 12 segments : (PEAK, +10, +6, +3, 0, -3, -6, -10, -15, -20, -25, -30 dB) Point de mesure : potentiomètre principal post-stéréo ou niveau pré-moniteur				
Tension fantôme	+48V				
Ampoule	Type XLR-4-31, tension de l'ampoule : 12 V en courant continu entre les broches 3 et 4 du connecteur XLR-4-31. L'ampoule peut utiliser 5 W au maximum.				
Alimentation	Exigences	100–240 V 50/60 Hz			
	Consommation	MGP32X : 86 W (max), MGP24X : 76 W (max)			
Dimensions (L x H x P)	MGP32X : 1 027 mm x 169 mm x 565 mm (40,4" x 6,7" x 22,2") MGP24X : 819 mm x 169 mm x 565 mm (32,2" x 6,7" x 22,2")				
Poids	MGP32X : 19 kg, (41,9 lb.), MGP24X : 15,5 kg (34,2 lb.)				

* L'appareil risque de ne pas fonctionner selon la version logicielle de votre iPod/iOS.

Pour obtenir des informations récentes, rendez-vous sur le site Web Yamaha Pro Audio (<http://www.yamahaproaudio.com/>).

* Les caractéristiques et les descriptions du présent mode d'emploi sont fournies à titre d'information uniquement. Yamaha Corporation se réserve le droit de modifier les produits et les caractéristiques techniques à tout moment et sans préavis. Les caractéristiques techniques, le matériel et les options peuvent varier selon le lieu de distribution ; veuillez par conséquent vous renseigner auprès de votre revendeur Yamaha.

Index

A

Affichage	16, 24
Alimentation fantôme	11
Appareil USB	33
Capacité	33
Durée totale d'enregistrement	33
Enregistrement	33
Format	33
Format de fichier	33
Lecture	33
Application logicielle (MGP Editor)	6
AUX	13
Avance rapide	35

B

BAL (Balance)	13
Boîtier DI (boîtier direct)	9
Bus	13
Bus STEREO L et R	13, 21, 33

C

Câble USB	36
Casque	7, 19
Chanson	34
Compresseur	11, 31
Contraste	25

D

Delay	26
Ducker	6, 12, 37, 38

E

Echo	26
Écran de boîte de dialogue	24
Effet	13, 26
Egaliseur	12
Enceinte	7, 8
Enregistreur sur appareil USB	15
Équilibre du volume	13
Exemple de configuration	8

F

Feedback	29
Filtre passe-bas	37
Filtre passe-haut	11
Fond sonore musical	6, 37
Fréquence	12, 28
FX (effet)	13, 17, 26

G

Gain	28
Graphic EQ (GEQ)	28

I

Indicateur	16
Initialisation	39

Instruments	7
iPod/iPhone	15, 36

L

Leveler	6, 12, 38
Liaison	29
Liste	25
Liste des prises	46
LPF (filtre passe-bas)	37

M

MATRIX	18
MGP Editor	6
Microphone	7, 8, 9
Microphone à condensateur	9, 11
MONITOR	19

N

Naviguer dans une chanson	35
---------------------------------	----

P

PAN (Panoramique)	6, 13
Pause	35
PFL (Pre-Fader Listen, écoute pré-fader)	13
Préamplificateur	6
Pré-fader (avant potentiomètre)	13
Programme du compresseur	32
Programme GEQ	30
Programmes d'effets	26

R

Réglages d'usine par défaut	39
Réinitialisation	39
Retour d'effet	17
Retour rapide	35
Rétroéclairage	25
Reverb	26

S

Stereo Image	6, 12
--------------------	-------

T

TALKBACK	20
TAP	17
Temps de temporisation	17
Transport	15

V

Valeur de paramètre	25
---------------------------	----

Schéma synoptique et Schéma de niveau

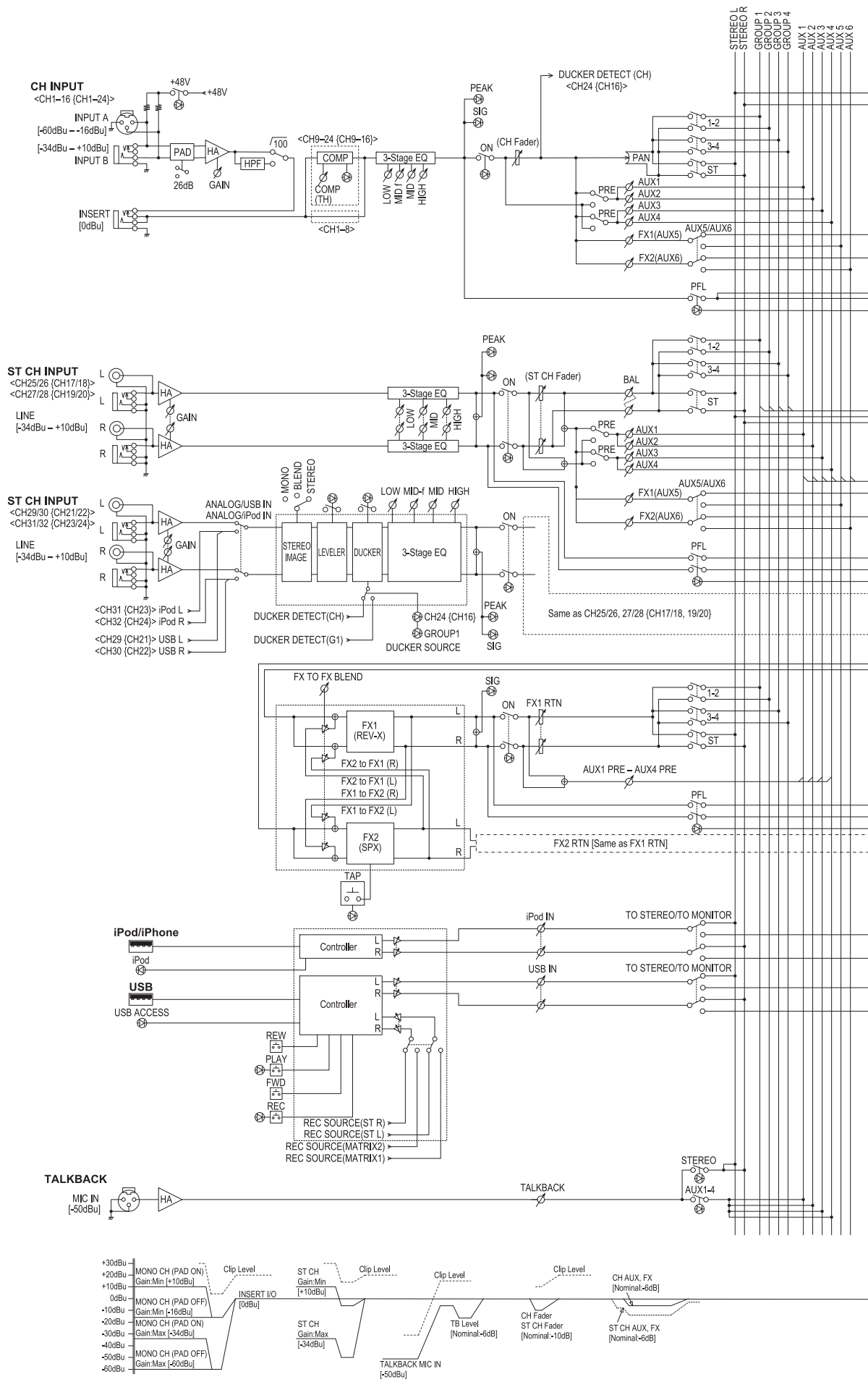

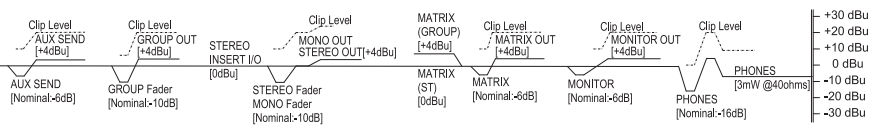
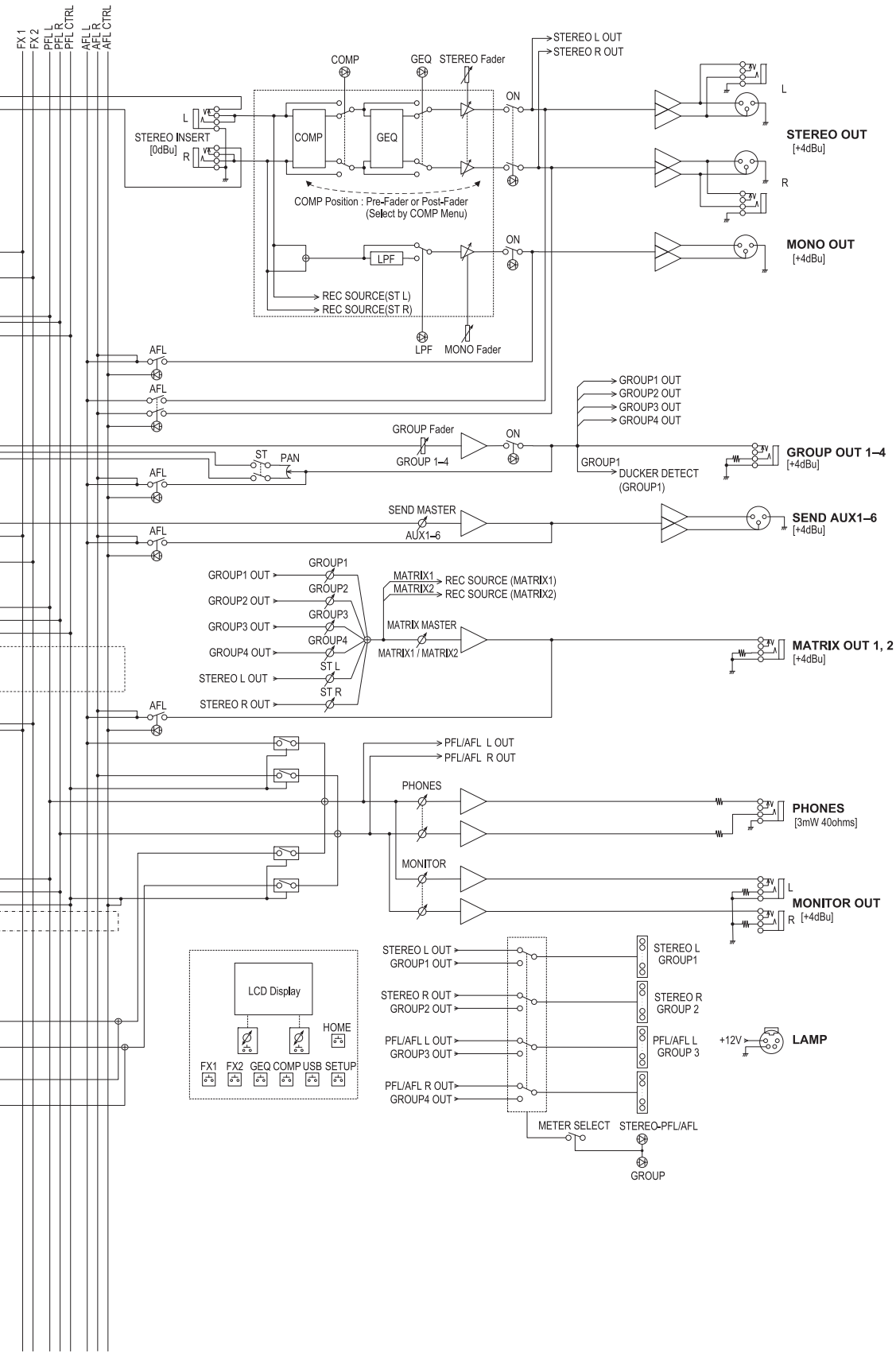

Important Notice: Guarantee Information for customers in European Economic Area (EEA) and Switzerland

Important Notice: Guarantee Information for customers in EEA* and Switzerland	English
For detailed guarantee information about this Yamaha product, and Pan-EEA* and Switzerland warranty service, please either visit the website address below (Printable file is available at our website) or contact the Yamaha representative office for your country. * EEA: European Economic Area	
Wichtiger Hinweis: Garantie-Information für Kunden in der EWR* und der Schweiz	Deutsch
Für nähere Garantie-Information über dieses Produkt von Yamaha, sowie über den Pan-EWR*- und Schweizer Garantieservice, besuchen Sie bitte entweder die folgend angegebene Internetadresse (eine druckfähige Version befindet sich auch auf unserer Webseite), oder wenden Sie sich an den für Ihr Land zuständigen Yamaha-Vertrieb. *EWR: Europäischer Wirtschaftsraum	
Remarque importante: informations de garantie pour les clients de l'EEE et la Suisse	Français
Pour des informations plus détaillées sur la garantie de ce produit Yamaha et sur le service de garantie applicable dans l'ensemble de l'EEE ainsi qu'en Suisse, consultez notre site Web à l'adresse ci-dessous (le fichier imprimable est disponible sur notre site Web) ou contactez directement Yamaha dans votre pays de résidence. * EEE : Espace Economique Européen	
Belangrijke mededeling: Garantie-informatie voor klanten in de EER* en Zwitserland	Nederlands
Voor gedetailleerde garantie-informatie over dit Yamaha-product en de garantieservice in heel de EER* en Zwitserland, gaat u naar de onderstaande website (u vindt een afdrukbaar bestand op onze website) of neemt u contact op met de vertegenwoordiging van Yamaha in uw land. * EER: Europese Economische Ruimte	
Aviso importante: información sobre la garantía para los clientes del EEE* y Suiza	Español
Para una información detallada sobre este producto Yamaha y sobre el soporte de garantía en la zona EEE* y Suiza, visite la dirección web que se incluye más abajo (la versión del archivo para imprimir esta disponible en nuestro sitio web) o póngase en contacto con el representante de Yamaha en su país. * EEE: Espacio Económico Europeo	
Avviso importante: informazioni sulla garanzia per i clienti residenti nell'EEA* e in Svizzera	Italiano
Per informazioni dettagliate sulla garanzia relativa a questo prodotto Yamaha e l'assistenza in garanzia nei paesi EEA* e in Svizzera, potete consultare il sito Web all'indirizzo riportato di seguito (è disponibile il file in formato stampabile) oppure contattare l'ufficio di rappresentanza locale della Yamaha. * EEA: Area Economica Europea	
Aviso importante: informações sobre as garantias para clientes da AEE* e da Suíça	Português
Para obter uma informação pormenorizada sobre este produto da Yamaha e sobre o serviço de garantia na AEE* e na Suíça, visite o site a seguir (o arquivo para impressão está disponível no nosso site) ou entre em contato com o escritório de representação da Yamaha no seu país. * AEE: Área Económica Européia	
Σημαντική σημείωση: Πληροφορίες εγγύησης για τους πελάτες στον ΕΟΧ* και Ελλάδα	Ελληνικά
Για λεπτομερείς πληροφορίες εγγύησης σχετικά με το παρόν προϊόν της Yamaha και την κάλυψη εγγύησης σε όλες τις χώρες του ΕΟΧ και την Ελλάδα, επισκεφτείτε την παρακάτω ιστοσελίδα (Εκτυπώσιμη μορφή είναι διαθέσιμη στην ιστοσελίδα μας) ή απευθυνθείτε στην αντιπροσωπεία της Yamaha στη χώρα σας. * ΕΟΧ: Ευρωπαϊκός Οικονομικός Χώρος	
Viktigt: Garantiinformation för kunder i EES-området* och Schweiz	Svenska
För detaljerad information om denna Yamaha-produkt samt garantiservice i hela EES-området* och Schweiz kan du antingen besöka nedanstående webbadress (en utskriftsvänlig fil finns på webbplatsen) eller kontakta Yamahas officiella representant i ditt land. * EES: Europeiska Ekonomiska Samarbetsområdet	
Viktig merknad: Garantiinformasjon for kunder i EØS* og Sveits	Norsk
Detaljert garantiinformasjon om dette Yamaha-produktet og garantiservice for hele EØS-området* og Sveits kan fås enten ved å besøke nettstedene nedenfor (utskriftsversjon finnes på våre nettsider) eller kontakte Yamahas kontorene i landet der du bor. *EØS: Det europeiske økonomiske samarbeidsområdet	
Vigtig oplysning: Garantioplysninger til kunder i EØO* og Schweiz	Dansk
De kan finde detaljerede garantioplysninger om dette Yamaha-produkt og den fælles garantiserviceordning for EØO* (og Schweiz) ved at besøge det websted, der er angivet nedenfor (der findes en fil, som kan udskrives, på vores websted), eller ved at kontakte Yamahas nationale repræsentationskontor i det land, hvor De bor. * EØO: Det Europæiske Økonomiske Område	
Tärkeä ilmoitus: Takuutiedot Euroopan talousalueen (ETA)* ja Sveitsin asiakkaille	Suomi
Tämän Yamaha-tuotteen sekä ETA-alueen ja Sveitsin takuuta koskevat yksityiskohtaiset tiedot saatte alla olevasta nettiosoitteesta. (Tulostettava tiedosto saatavissa sivustollamme.) Voitte myös ottaa yhteyttä paikalliseen Yamaha-edustajaan. *ETA: Euroopan talousalue	
Ważne: Warunki gwarancyjne obowiązujące w EOG* i Szwajcarii	Polski
Aby dowiedzieć się więcej na temat warunków gwarancyjnych tego produktu firmy Yamaha i serwisu gwarancyjnego w całym EOG* i Szwajcarii, należy odwiedzić wskazaną poniżej stronę internetową (Plik gotowy do wydruku znajduje się na naszej stronie internetowej) lub skontaktować się z przedstawicielstwem firmy Yamaha w swoim kraju. * EOG — Europejski Obszar Gospodarczy	
Důležité oznámení: Záruční informace pro zákazníky v EHS* a ve Švýcarsku	Česky
Podrobné záruční informace o tomto produktu Yamaha a záručním servisu v celém EHS* a ve Švýcarsku naleznete na níže uvedené webové adrese (soubor k tisku je dostupný na našich webových stránkách) nebo se můžete obrátit na zástupce firmy Yamaha ve své zemi. * EHS: Evropský hospodářský prostor	
Fontos figyelmeztetés: Garancia-információk az EGT* területén és Svájcban élő vásárlók számára	Magyar
A jelen Yamaha termékre vonatkozó részletes garancia-információk, valamint az EGT*-re és Svájcra kiterjedő garanciális szolgáltatás tekintetében keresse fel webhelyünket az alábbi címen (a webhelyen nyomtatható fájl is talál), vagy pedig lépjen kapcsolatba az országában működő Yamaha képviselői irodával. * EGT: Európai Gazdasági Térség	
Oluline märkus: Garantiteave Euroopa Majanduspiirkonna (EMP)* ja Šveitsi klientidele	Eesti keel
Täpsemate teabe saamiseks selle Yamaha toote garantii ning kogu Euroopa Majanduspiirkonna ja Šveitsi garantiteeniduse kohta, külastage palun veebisaiti alljärgneval aadressil (meie saidil on saadaval printitav fail) või pöörduge Teie regiooni Yamaha esinduse poole. * EMP: Euroopa Majanduspiirkond	
Svarīgs paziņojums: garantijas informācija klientiem EEZ* un Šveicē	Latviešu
Lai saņemtu detalizētu garantijas informāciju par šo Yamaha produktu, kā arī garantijas apkalpošanu EEZ* un Šveicē, lūdzu, apmeklējiet zemāk norādīto tīmekļa vietnes adresi (tīmekļa vietnē ir pieejams drukājams fails) vai sazinieties ar jūsu valsti apkalpojošo Yamaha pārstāvniecību. * EEZ: Eiropas Ekonomikas zona	
Dėmesio: informacija dėl garantijos pirkėjams EEE* ir Šveicarijoje	Lietuvių kalba
Jei reikia išsamios informacijos apie šį „Yamaha“ produktą ir jo techninę priežiūrą visoje EEE* ir Šveicarijoje, apsilankykite mūsų svetainėje toliau nurodytu adresu (svetainėje yra spausdintinas failas) arba kreipkitės į „Yamaha“ atstovybę savo šaliai. *EEE – Europos ekonominė erdvė	
Dôležité upozornenie: Informácie o záruke pre zákazníkov v EHP* a Švajčiarsku	Slovenčina
Podrobné informácie o záruke týkajúce sa tohto produktu od spoločnosti Yamaha a garančnom servise v EHP* a Švajčiarsku nájdete na webovej stránke uvedenej nižšie (na našej webovej stránke je k dispozícii súbor na tlač) alebo sa obráťte na zástupcu spoločnosti Yamaha vo svojej krajine. * EHP: Európsky hospodársky priestor	
Pomembno obvestilo: Informacije o garanciji za kupce v EGP* in Švici	Slovenščina
Za podrobnejše informacije o tem Yamahinem izdelku ter garancijskem servisu v celotnem EGP in Švici, obiščite spletno mesto, ki je navedeno spodaj (natisljiva datoteka je na voljo na našem spletnem mestu), ali se obrnite na Yamahinega predstavnika v svoji državi. * EGP: Evropski gospodarski prostor	
Важно съобщение: Информация за гаранцията за клиенти в ЕИП* и Швейцария	Български език
За подробна информация за гаранцията за този продукт на Yamaha и гаранционното обслужване в паневропейската зона на ЕИП* и Швейцария или посетете посочения по-долу уеб сайт (на нашия уеб сайт има файл за печат), или се свържете с представителния офис на Yamaha във вашата страна. * ЕИП: Европейско икономическо пространство	
Notificare importantă: Informații despre garanție pentru clienții din SEE* și Elveția	Limba română
Pentru informații detaliate privind acest produs Yamaha și serviciul de garanție Pan-SEE* și Elveția, vizitați site-ul la adresa de mai jos (fișierul imprimabil este disponibil pe site-ul nostru) sau contactați biroul reprezentanței Yamaha din țara dumneavoastră. * SEE: Spațiul Economic European	
Važna obavijest: Informacije o jamstvu za države EGP-a i Švicarske	Hrvatski
Za detaljne informacije o jamstvu za ovaj Yamahin proizvod te jamstvenom servisu za cijeli EGP i Švicarsku, molimo Vas da posjetite web-stranicu navedenu u nastavku ili kontaktirate ovlaštenog Yamahinog dobavljača u svojoj zemlji. * EGP: Evropski gospodarski prostor	

<https://europe.yamaha.com/warranty/>

URL_5

Information concernant la Collecte et le Traitement des déchets d'équipements électriques et électroniques.



Le symbole sur les produits, l'emballage et/ou les documents joints signifie que les produits électriques ou électroniques usagés ne doivent pas être mélangés avec les déchets domestiques habituels.

Pour un traitement, une récupération et un recyclage appropriés des déchets d'équipements électriques et électroniques, veuillez les déposer aux points de collecte prévus à cet effet, conformément à la réglementation nationale et aux Directives 2002/96/EC.

En vous débarrassant correctement des déchets d'équipements électriques et électroniques, vous contribuerez à la sauvegarde de précieuses ressources et à la prévention de potentiels effets négatifs sur la santé humaine qui pourraient advenir lors d'un traitement inapproprié des déchets.

Pour plus d'informations à propos de la collecte et du recyclage des déchets d'équipements électriques et électroniques, veuillez contacter votre municipalité, votre service de traitement des déchets ou le point de vente où vous avez acheté les produits.

[Pour les professionnels dans l'Union Européenne]

Si vous souhaitez vous débarrasser des déchets d'équipements électriques et électroniques veuillez contacter votre vendeur ou fournisseur pour plus d'informations.

[Information sur le traitement dans d'autres pays en dehors de l'Union Européenne]

Ce symbole est seulement valable dans l'Union Européenne. Si vous souhaitez vous débarrasser de déchets d'équipements électriques et électroniques, veuillez contacter les autorités locales ou votre fournisseur et demander la méthode de traitement appropriée.

(weee_eu)

Le numéro de modèle, le numéro de série, l'alimentation requise, etc., se trouvent sur ou près de la plaque signalétique du produit, située à l'arrière de l'unité. Notez le numéro de série dans l'espace fourni ci-dessous et conservez ce manuel en tant que preuve permanente de votre achat afin de faciliter l'identification du produit en cas de vol.

N° de modèle

N° de série

(rear_fr_01)

ADDRESS LIST

NORTH AMERICA

CANADA

Yamaha Canada Music Ltd.
135 Milner Avenue, Toronto, Ontario,
M1S 3R1, Canada
Tel: +1-416-298-1311

U.S.A.

Yamaha Corporation of America
6600 Orangethorpe Avenue, Buena Park, CA 90620,
U.S.A.
Tel: +1-714-522-9011

CENTRAL & SOUTH AMERICA

MEXICO

Yamaha de México, S.A. de C.V.
Av. Insurgentes Sur 1647 Piso 9, Col. San José
Insurgentes, Delegación Benito Juárez, CDMX,
C.P. 03900, México
Tel: +52-55-5804-0600

BRAZIL

Yamaha Musical do Brasil Ltda.
Praça Professor José Lannes, 40, Cjs 21 e 22, Brooklin
Paulista Novo CEP 04571-100 – São Paulo – SP, Brazil
Tel: +55-11-3704-1377

ARGENTINA

**Yamaha Music Latin America, S.A.,
Sucursal Argentina**
Olga Cossetini 1553, Piso 4 Norte,
Madero Este-C1107CEK,
Buenos Aires, Argentina
Tel: +54-11-4119-7000

PANAMA AND OTHER LATIN AMERICAN/CARIBBEAN REGIONS

Yamaha Music Latin America, S.A.
Edif. Torre Banco General, Piso 7, Urbanización
Marbella, Calle 47 y Aquilino de la Guardia,
Ciudad de Panamá, República de Panamá
Tel: +507-269-5311

EUROPE

THE UNITED KINGDOM/IRELAND

Yamaha Music Europe GmbH (UK)
Sherbourne Drive, Tilbrook, Milton Keynes,
MK7 8BL, U.K.
Tel: +44-1908-366700

GERMANY

Yamaha Music Europe GmbH
Siemensstrasse 22-34, 25462 Rellingen, Germany
Tel: +49-4101-303-0

SWITZERLAND/LIECHTENSTEIN

**Yamaha Music Europe GmbH, Branch Switzerland
in Thalwil**
Seestrasse 18a, 8800 Thalwil, Switzerland
Tel: +41-44-3878080

AUSTRIA/BULGARIA/ CZECH REPUBLIC/HUNGARY/ ROMANIA/SLOVAKIA/SLOVENIA

**Yamaha Music Europe GmbH
Branch Austria**
Schleiergasse 20, 1100 Wien, Austria
Tel: +43-1-60203900

POLAND

**Yamaha Music Europe GmbH
Sp.z o.o. Oddział w Polsce**
ul. Wielicka 52, 02-657 Warszawa, Poland
Tel: +48-22-880-08-88

MALTA

Olimpus Music Ltd.
Valletta Road, Mosta MST9010, Malta
Tel: +356-2133-2093

NETHERLANDS/BELGIUM/ LUXEMBOURG

Yamaha Music Europe Branch Benelux
Clarissenhof 5b, 4133 AB Vianen, The Netherlands
Tel: +31-347-358040

FRANCE

Yamaha Music Europe
7 rue Ambroise Croizat, Zone d'activités de Pariest,
77183 Croissy-Beaubourg, France
Tel: +33-1-6461-4000

ITALY

Yamaha Music Europe GmbH, Branch Italy
Via Tinelli N.67/69 20855 Gerno di Lesmo (MB), Italy
Tel: +39-039-9065-1

SPAIN/PORTUGAL

**Yamaha Music Europe GmbH Ibérica, Sucursal en
España**
Ctra. de la Coruña km. 17,200, 28231
Las Rozas de Madrid, Spain
Tel: +34-91-639-88-88

GREECE

Philippos Nakas S.A. The Music House
19th klm. Leof. Lavriou 190 02 Peania – Attiki,
Greece
Tel: +30-210-6686168

SWEDEN/FINLAND/ICELAND

**Yamaha Music Europe GmbH Germany filial
Scandinavia**
JA Wettergrensgata 1, 400 43 Göteborg, Sweden
Tel: +46-31-89-34-00

DENMARK

**Yamaha Music Denmark,
Fillial of Yamaha Music Europe GmbH, Tyskland**
Generatorvej 8C, ST. TH. , 2860 Søborg, Denmark
Tel: +45-44-92-49-00

NORWAY

**Yamaha Music Europe GmbH Germany -
Norwegian Branch**
Grini Næringspark 1, 1332 Østerås, Norway
Tel: +47-6716-7800

CYPRUS

Yamaha Music Europe GmbH
Siemensstrasse 22-34, 25462 Rellingen, Germany
Tel: +49-4101-303-0

RUSSIA

Yamaha Music (Russia) LLC.
Room 37, entrance 7, bld. 7, Kievskaya street,
Moscow, 121059, Russia
Tel: +7-495-626-5005

OTHER EUROPEAN REGIONS

Yamaha Music Europe GmbH
Siemensstrasse 22-34, 25462 Rellingen, Germany
Tel: +49-4101-3030

AFRICA

Yamaha Music Gulf FZE
JAFZA-16, Office 512, P.O.Box 17328,
Jebel Ali FZE, Dubai, UAE
Tel: +971-4-801-1500

MIDDLE EAST

TURKEY

**Yamaha Music Europe GmbH
Merkezi Almanya Türkiye İstanbul Şubesi**
Mor Sumbul Sokak Varyap Meridian Business 1.Blok
No:1 113-114-115
Bati Atasehir Istanbul, Turkey
Tel: +90-216-275-7960

OTHER REGIONS

Yamaha Music Gulf FZE
JAFZA-16, Office 512, P.O.Box 17328,
Jebel Ali FZE, Dubai, UAE
Tel: +971-4-801-1500

ASIA

THE PEOPLE'S REPUBLIC OF CHINA

Yamaha Music & Electronics (China) Co.,Ltd.
2F, Yunhedasha, 1818 Xinzha-lu, Jingan-qu,
Shanghai, China
Tel: +86-400-051-7700

INDIA

Yamaha Music India Private Limited
P-401, JMD Megapolis, Sector-48, Sohna Road,
Gurugram-122018, Haryana, India
Tel: +91-124-485-3300

INDONESIA

PT Yamaha Musik Indonesia Distributor
Yamaha Music Center Bldg. Jalan Jend. Gatot Subroto
Kav. 4, Jakarta 12930, Indonesia
Tel: +62-21-520-2577

KOREA

Yamaha Music Korea Ltd.
11F, Prudential Tower, 298, Gangnam-daero,
Gangnam-gu, Seoul, 06253, Korea
Tel: +82-2-3467-3300

MALAYSIA

Yamaha Music (Malaysia) Sdn. Bhd.
No.8, Jalan Perbandaran, Kelana Jaya, 47301
Petaling Jaya, Selangor, Malaysia
Tel: +60-3-78030900

SINGAPORE

Yamaha Music (Asia) Private Limited
Block 202 Hougang Street 21, #02-00,
Singapore 530202, Singapore
Tel: +65-6740-9200

TAIWAN

Yamaha Music & Electronics Taiwan Co.,Ltd.
2F., No.1, Yuandong Rd., Banqiao Dist.,
New Taipei City 22063, Taiwan (R.O.C.)
Tel: +886-2-7741-8888

THAILAND

Siam Music Yamaha Co., Ltd.
3, 4, 15, 16th Fl., Siam Motors Building,
891/1 Rama 1 Road, Wangmai,
Pathumwan, Bangkok 10330, Thailand
Tel: +66-2215-2622

VIETNAM

Yamaha Music Vietnam Company Limited
15th Floor, Nam A Bank Tower, 201-203 Cach Mang
Thang Tam St., Ward 4, Dist.3,
Ho Chi Minh City, Vietnam
Tel: +84-8-3818-1122

OTHER ASIAN REGIONS

<http://asia.yamaha.com/>

OCEANIA

AUSTRALIA

Yamaha Music Australia Pty. Ltd.
Level 1, 80 Market Street, South Melbourne,
VIC 3205, Australia
Tel: +61-3-9693-5111

REGIONS AND TRUST TERRITORIES IN PACIFIC OCEAN

<http://asia.yamaha.com/>

Head Office/Manufacturer: Yamaha Corporation 10-1, Nakazawa-cho, Naka-ku, Hamamatsu, 430-8650, Japan

Importer (European Union): Yamaha Music Europe GmbH Siemensstrasse 22-34, 25462 Rellingen, Germany

Importer (United Kingdom): Yamaha Music Europe GmbH (UK) Sherbourne Drive, Tilbrook, Milton Keynes, MK7 8BL, United Kingdom

PA57

Yamaha Pro Audio global website
<http://www.yamahaproaudio.com/>

Yamaha Downloads
<https://download.yamaha.com/>

Manual Development Group
© 2013 Yamaha Corporation
Published 07/2021
LBMA-DO

VFH2220