

Clavinova®

CLP-280/270 GEBRUIKERSHANDLEIDING

Lees de 'VOORZORGSMAATREGELEN' op pagina 3 en 4 voordat u de Clavinova gebruikt.

BELANGRIJK

—controleer de stroomvoorziening—

Controleer of uw netspanning overeenkomt met het voltage dat op het naamplaatje staat dat u kunt vinden op het onderpaneel. In sommige gebieden is er een voltageschakelaar aanwezig naast het netsnoer aan de achterzijde van het instrument. Zorg dat de voltageschakelaar op het juiste voltage is ingesteld. De schakelaar staat op 240V als het instrument vanuit de fabriek wordt verzonden. U kunt de instelling wijzigen met een platkopschroevendraaier. Hiervoor draait u de schakelaar totdat het juiste voltage bij het pijltje verschijnt.

Raadpleeg de instructies achter in deze handleiding voor informatie over de montage van de standaard van het toetsenbord.

SPECIAL MESSAGE SECTION

PRODUCTSAFETYMARKINGS: Yamaha electronic products may have either labels similar to the graphics shown below or molded/stamped facsimiles of these graphics on the enclosure. The explanation of these graphics appears on this page. Please observe all cautions indicated on this page and those indicated in the safety instruction section.

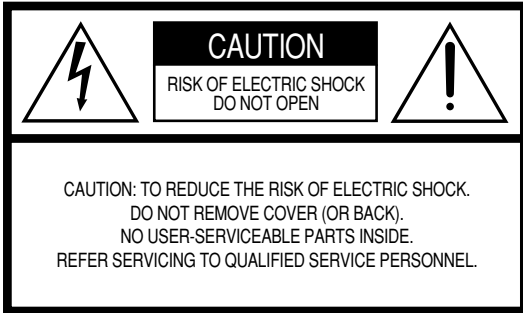

See bottom of Keyboard enclosure for graphic symbol markings



The exclamation point within the equilateral triangle is intended to alert the user to the presence of important operating and maintenance (servicing) instructions in the literature accompanying the product.

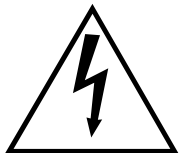

The lightning flash with arrowhead symbol, within the equilateral triangle, is intended to alert the user to the presence of uninsulated “dangerous voltage” within the product’s enclosure that may be of sufficient magnitude to constitute a risk of electrical shock.

IMPORTANTNOTICE: All Yamaha electronic products are tested and approved by an independent safety testing laboratory in order that you may be sure that when it is properly installed and used in its normal and customary manner, all foreseeable risks have been eliminated. DO NOT modify this unit or commission others to do so unless specifically authorized by Yamaha. Product performance and/or safety standards may be diminished. Claims filed under the expressed warranty may be denied if the unit is/has been modified. Implied warranties may also be affected.

SPECIFICATIONS SUBJECT TO CHANGE: The information contained in this manual is believed to be correct at the time of printing. However, Yamaha reserves the right to change or modify any of the specifications without notice or obligation to update existing units.

ENVIRONMENTAL ISSUES: Yamaha strives to produce products that are both user safe and environmentally friendly. We sincerely believe that our products and the production methods used to produce them, meet these goals. In keeping with both the letter and the spirit of the law, we want you to be aware of the following:

Battery Notice: This product MAY contain a small non-rechargeable battery which (if applicable) is soldered in place. The average life span of this type of battery is approximately five years. When replacement becomes necessary, contact a qualified service representative to perform the replacement.

Warning: Do not attempt to recharge, disassemble, or incinerate this type of battery. Keep all batteries away from children. Dispose of used batteries promptly and as regulated by applicable laws. Note: In some areas, the servicer is required by law to return the defective parts. However, you do have the option of having the servicer dispose of these parts for you.

Disposal Notice: Should this product become damaged beyond repair, or for some reason its useful life is considered to be at an end, please observe all local, state, and federal regulations that relate to the disposal of products that contain lead, batteries, plastics, etc.

NOTICE: Service charges incurred due to lack of knowledge relating to how a function or effect works (when the unit is operating as designed) are not covered by the manufacturer’s warranty, and are therefore the owners responsibility. Please study this manual carefully and consult your dealer before requesting service.

NAME PLATE LOCATION: The graphic below indicates the location of the name plate. The model number, serial number, power requirements, etc., are located on this plate. You should record the model number, serial number, and the date of purchase in the spaces provided below and retain this manual as a permanent record of your purchase.

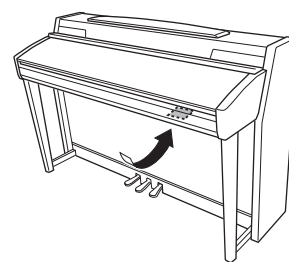

CLP-280/270

Model _____

Serial No. _____

Purchase Date _____

VOORZICHTIG

LEES DIT ZORGVULDIG DOOR VOORDAT U VERDERGAAT

* Bewaar deze gebruikershandleiding op een veilige plaats voor eventuele toekomstige raadpleging.



WAARSCHUWING

Volg altijd de algemene voorzorgsmaatregelen op die hieronder worden opgesomd om te voorkomen dat u gewond raakt of zelfs sterft als gevolg van elektrische schokken, kortsluiting, schade, brand of andere gevaren. De maatregelen houden in, maar zijn niet beperkt tot:

Spanningsvoorziening/Netsnoer

- Gebruik alleen het voltage dat als juist wordt aangegeven voor het instrument. Het vereiste voltage wordt genoemd op het naamplaatje van het instrument.
- Controleer de elektrische stekker regelmatig en verwijder al het vuil of stof dat zich erop verzameld heeft.
- Gebruik alleen het bijgeleverde netsnoer/de bijgeleverde stekker.
- Plaats het netsnoer niet in de buurt van warmtebronnen zoals verwarming en kachels, verbuig of beschadig het snoer niet, plaats geen zware voorwerpen op het snoer. Leg het snoer uit de weg, zodat niemand er op trapt of erover kan struikelen en zodat er geen zware voorwerpen overheen kunnen rollen.

Niet openen

- Open het instrument niet, haal de interne onderdelen niet uit elkaar en modificeer ze op geen enkele manier. Het instrument bevat geen door de gebruiker te repareren onderdelen. Als het instrument stuk lijkt te zijn, stop dan met het gebruik ervan en laat het nakijken door Yamaha-servicepersoneel.

Waarschuwing tegen water

- Stel het instrument niet bloot aan regen, gebruik het niet in de buurt van water of onder natte of vochtige omstandigheden en plaats geen voorwerpen op het instrument die vloeistoffen bevatten die in de openingen kunnen vallen.
- Haal nooit een stekker uit en steek nooit een stekker in het stopcontact als u natte handen heeft.

Waarschuwing tegen brand

- Plaats geen brandende voorwerpen, zoals kaarsen, op het instrument. Een brandend voorwerp kan omvallen en brand veroorzaken.

Als u onregelmatigheden opmerkt

- Als het netsnoer of de stekker beschadigd is of stuk gaat, als er plotseling geluidsverlies optreedt in het instrument, of als er een ongebruikelijke geur of rook uit het instrument komt, moet u het instrument onmiddellijk uitzetten, de stekker uit het stopcontact halen en het instrument na laten kijken door gekwalificeerd Yamaha-servicepersoneel.



LET OP

Volg altijd de algemene voorzorgsmaatregelen op die hieronder worden opgesomd om te voorkomen dat u of iemand anders gewond raakt of dat het instrument of andere eigendommen beschadigd raken. De maatregelen houden in, maar zijn niet beperkt tot:

Spanningsvoorziening/Netsnoer

- Als u de stekker uit het instrument of uit het stopcontact haalt, moet u altijd aan de stekker trekken, nooit aan het snoer. Het snoer kan beschadigd raken als u eraan trekt.
- Haal de stekker uit het stopcontact als u het instrument gedurende langere tijd niet gebruikt of tijdens een elektrische storm.
- Sluit het instrument niet aan op een stopcontact via een verdeelstekker. Dit kan resulteren in een verminderde geluidskwaliteit en hierdoor kan het stopcontact oververhitten.

Montage

- Lees zorgvuldig de bijgeleverde montagevoorschriften. Zou u het instrument niet in de juiste volgorde monteren, dan kan dit schade aan het instrument of zelfs persoonlijk letsel veroorzaken.

Locatie

- Stel het instrument niet bloot aan overdreven hoeveelheden stof of trillingen, of extreme kou of hitte (zoals in direct zonlicht, bij een verwarming of overdag in een auto) om de kans op vervorming van het paneel of beschadiging van de interne componenten te voorkomen.
- Gebruik het instrument niet in de nabijheid van een tv, radio, stereo-apparaat, mobiele telefoon of andere elektrische apparaten. Anders kan het instrument, de tv of radio bijgeluiden opwekken.
- Plaats het instrument niet in een onstabiele positie, waardoor het per ongeluk om kan vallen.
- Verwijder alle aangesloten kabels alvorens het instrument te verplaatsen.
- Plaats het instrument niet tegen een muur (zorg voor minimaal 3 cm ruimte van de muur) aangezien dit kan zorgen voor onvoldoende circulatie en mogelijk oververhitting van het instrument kan veroorzaken.

Aansluitingen

- Voordat u het instrument aansluit op andere elektronische componenten, moet u alle betreffende apparatuur uitzetten. Voordat u alle betreffende apparatuur aan- of uitzet, moet u alle volumes op het minimum zetten. Voer de volumes van alle componenten, na het aanzetten, geleidelijk op tot het gewenste luisterniveau, terwijl u het instrument bespeelt.

Onderhoud

- (Voor het model met gepolijste afwerking) Verwijder stof en vuil voorzichtig met een zachte doek. Wrijf niet te hard aangezien kleine vuildeeltjes in de afwerking van het instrument kunnen krassen.
- Gebruik bij het schoonmaken van het instrument een zachte, droge of licht bevochtigde doek. Gebruik geen verdunders, oplosmiddelen, schoonmaakmiddelen of met chemicaliën geïmpregneerde schoonmaakdoekjes.

Zorgvuldig behandelen

- Let erop dat de toetsenklep niet op uw vingers valt en steek uw vingers niet in enige uitsparing van de toetsenklep of van het instrument.
- Zorg ervoor dat u nooit papier, metaal of andere voorwerpen in de openingen steekt of laat vallen op de toetsenklep, het paneel of het toetsenbord. Als dit gebeurt, zet dan onmiddellijk het instrument uit en haal de stekker uit het stopcontact. Laat vervolgens uw instrument nakijken door gekwalificeerd Yamaha-servicepersoneel.
- Plaats geen vinylen, plastic of rubberen voorwerpen op het instrument, aangezien dit verkleuring van het paneel of het toetsenbord tot gevolg kan hebben.
- (Voor het model met gepolijste afwerking) Tegen het oppervlak van het instrument stoten met metalen, porcelainen of andere harde voorwerpen kan ervoor zorgen dat de afwerklaag barst of afschilfert. Wees voorzichtig.
- Leun niet op het instrument, plaats geen zware voorwerpen op het instrument en vermijd het uitoefenen van overmatig veel kracht op de knoppen, schakelaars en aansluitingen.
- Gebruik het instrument niet te lang op een oncomfortabel geluidsniveau aangezien dit permanent gehoorverlies kan veroorzaken. Consulteer een KNO-arts als u geruis in uw oren of gehoorverlies constateert.

Yamaha kan niet verantwoordelijk worden gesteld voor schade die wordt veroorzaakt door oneigenlijk gebruik van of modificaties aan het instrument, of data die verloren zijn gegaan of gewist.

Zet het instrument altijd uit als u het niet gebruikt.

De bank gebruiken (indien meegeleverd)

- Plaats de bank niet op een onstabiele plek waar deze per ongeluk om kan vallen.
- Speel niet onachtzaam met de bank en ga er niet op staan. Het gebruiken van de bank als opstapje of voor enig ander doel kan een ongeluk of letsel veroorzaken.
- Er zou slechts één persoon tegelijk op de bank plaats moeten nemen om schade of ongelukken te voorkomen.
- Als u een model heeft met een in hoogte verstelbare bank, moet u de hoogte van de bank niet aanpassen terwijl u op de bank zit. Hierdoor wordt het instelmechanisme aan te grote krachten blootgesteld, waardoor het mechanisme beschadigd kan raken of waardoor u zich zelfs zou kunnen verwonden.
- Als de schroeven van de bank los komen te zitten vanwege langdurig gebruik, moet u deze regelmatig weer vastschroeven met het bijgeleverde gereedschap.

Data opslaan

Uw data opslaan en back-ups maken

- De data in het geheugen (pagina 43) gaan verloren als u het instrument uitzet voordat u de data opslaat. Sla de data op een USB-opslagapparaat of extern apparaat zoals een computer op.

Opgeslagen data kunnen verloren gaan ten gevolge van een storing of foutieve handeling. Sla belangrijke data op een USB-opslagapparaat of extern apparaat zoals een computer op.

Dank u dat u voor de Yamaha Clavinova CLP-280/270 hebt gekozen.

Lees deze gebruikershandleiding grondig door om optimaal gebruik te kunnen maken van de vele mogelijkheden en functies van uw Clavinova en bewaar de handleiding op een veilige plaats voor toekomstig gebruik.

Over deze gebruikershandleiding en de Data List

Deze handleiding bestaat uit vier hoofddeelten: 'Inleiding', 'Basisbediening', 'Gedetailleerde instellingen' en 'Appendix'. Er is ook een afzonderlijke Data List bijgeleverd.

- Inleiding:** Lees dit gedeelte eerst. In het gedeelte 'Toepassingsindex' op pagina 8 en 'Eigenschappen' op pagina 10 leert u hoe u de Clavinova en de functies in bepaalde situaties kunt gebruiken.
- Basisbediening:** In dit hoofddeelte wordt uitgelegd hoe u de basisfuncties gebruikt. Raadpleeg dit gedeelte terwijl u de Clavinova bespeelt. Als u vragen heeft of woorden tegenkomt die u niet begrijpt, raadpleegt u het gedeelte met de titel 'Vragen over bediening en functies' op pagina 99 of de 'Index' op pagina 117.
- Gedetailleerde instellingen:** In dit gedeelte wordt uitgelegd uit hoe u gedetailleerde instellingen kunt maken voor de verschillende functies van de Clavinova. Raadpleeg dit gedeelte op het moment dat u het nodig heeft.
- Appendix:** In dit gedeelte vindt u informatie over het oplossen van problemen, een beschrijving van de preset voices en ander referentiemateriaal.
- Data List:** XG-voice-overzicht, MIDI-data-indeling enzovoort.

- In deze gebruikershandleiding wordt naar de modellen CLP-280/270 verwezen met de naam CLP/Clavinova.
- De illustraties en LCD-schermen zoals die in deze gebruikershandleiding worden getoond, zijn uitsluitend voor instructiedoeleinden en kunnen enigszins afwijken van die op uw instrument.
- Het kopiëren van in de handel verkrijgbare software of muziekdata anders dan voor persoonlijke doeleinden is ten strengste verboden.

KENNISGEVING AUTEURSRECHTEN

Dit product bevat en gaat vergezeld van computerprogramma's en inhoud waarvan Yamaha over alle auteursrechten beschikt of waarvan het over de licenties beschikt om gebruik te mogen maken van de auteursrechten van derden. Dergelijk auteursrechtelijk beschermd materiaal betreft, zonder enige beperking, alle computersoftware en MIDI-bestanden enzovoort. Elk ongeautoriseerd gebruik van dergelijke programma's en inhoud anders dan voor persoonlijk gebruik, is onder de betreffende wetten niet toegestaan. Elke schending van auteursrechten heeft strafrechtelijke gevolgen. MAAK GEEN, DISTRIBUEER GEEN EN GEBRUIK GEEN ILLEGALE KOPIEËN. Dit apparaat kan muziekdata van verschillende typen en indelingen gebruiken door deze van tevoren naar de juiste muziekdata-indeling voor gebruik met het instrument te optimaliseren. Hierdoor wordt op dit apparaat muziek mogelijk niet exact zo afgespeeld als de componist het oorspronkelijk heeft bedoeld.

Handelsmerken

- Apple en Macintosh zijn handelsmerken van Apple Computer, Inc., geregistreerd in de VS en andere landen.
- Windows is het geregistreerde handelsmerk van Microsoft® Corporation.
- SmartMedia is een handelsmerk van Toshiba Corporation.
- Alle andere handelsmerken zijn eigendom van hun respectieve eigenaren.

Stemmen

In tegenstelling tot een akoestische piano hoeft de Clavinova niet gestemd te worden. Deze blijft altijd perfect gestemd.

Transporteren

Als u gaat verhuizen, kunt u de Clavinova gewoon met uw andere spullen meeverhuizen. U kunt het instrument verhuizen in de huidige staat (in elkaar gezet) of u kunt het instrument demonteren.

Transporteer het toetsenbord horizontaal. Zet het toetsenbord niet tegen een wand en zet het niet op zijn kant. Stel het instrument niet bloot aan overmatige trillingen of schokken.

Ga na transport van het instrument als volgt te werk om ervoor te zorgen dat de functie iAFC optimaal presteert (pagina 81):

- Plaats de Clavinova zo, dat het achterpaneel minstens 10 cm van de muur af staat.
- Voer de automatische aanpassing van de functie iAFC uit (pagina 82).

Bijgeleverde accessoires

- '50 greats for the Piano' bladmuziek
- Gebruikershandleiding
- Data List
- Bank (bijgeleverd of optioneel, verschilt per locatie)
- Cd-rom 'Accessory' voor Windows
- Installatiehandleiding voor de cd-rom 'Accessory' voor Windows

Inhoudsopgave

Inleiding

Over deze gebruikershandleiding en de Data List	5
Bijgeleverde accessoires	5
Toepassingsindex	8
Bedieningspaneel en aansluitingen	10
Vertrouwd raken met de regelaars	12
Voordat u de Clavinova gebruikt	14
Over de toetsenklep	14
Over de muziekstandaard	14
Over de muzieksteunen	14
Het instrument aanzetten	15
Het displaycontrast aanpassen	16
Het volume instellen	16
Een hoofdtelefoon gebruiken	16
De automatische iAFC-afstelling uitvoeren	16

Basisbediening

17

Luisteren naar de demonstratiemelodieën	18
Luisteren naar de 50 pianopresetsongs	20
De 50 pianopresetsongs afspelen	20
Een partij voor één hand oefenen met behulp van de 50 presetsongs	22
Oefenen met de functie Repeat Playback (herhaaldelijk afspelen) en de presetsongs	23
Voices selecteren en bespelen	25
Voices selecteren	25
De pedalen gebruiken	26
Variatie in het geluid aanbrengen [BRILLIANCE]/[REVERB]/[CHORUS]	27
Twee voices combineren (duale modus)	29
Het toetsenbord opsplitsen en twee verschillende voices bespelen (splitmodus)	31
De metronoom gebruiken	33
Uw spel opnemen	34
Een nieuwe song opnemen	34
Spelen opnemen zonder de opnamepartij aan te geven	35
Spelen op verschillende partijen opnemen	39
Overige opnametechnieken	40
Werken met files, zoals songfiles wissen... [FILE/SONG SETTING]	43
Opgenomen songs op een USB-opslagapparaat opslaan... [Save]	46
Een song uit het opslaggeheugen van de Clavinova of van een USB-opslagapparaat wissen... [Delete]	47
Filennamen wijzigen... [Rename]	48
Files kopiëren... [Copy]	49
Files verplaatsen... [Move]	51
Mappen maken op het USB-opslagapparaat... [MakeDir]	52
Een USB-opslagapparaat formatteren... [Format]	52

Automatisch een song op een opslagmedium selecteren... [SongAutoOpen].....	53
Het lettertype in het scherm wijzigen... [CharacterCode]	53
Opgenomen songs en in de handel verkrijgbare muziekdata afspelen	54
Een song afspelen	54
Partijafspelen aan- en uitzetten	57
Ondersteunde song datatypen.....	57
Aansluitingen	58
Aansluitingen	58
Aansluiten op een USB-opslagapparaat.....	60
Een pc aansluiten	63

Gedetailleerde instellingen 65

Gedetailleerde instellingen.....	66
Parameterlijst	66
Gedetailleerde instellingen maken	69
Gedetailleerde instellingen voor opnemen en afspelen [FILE/SONG SETTING].....	71
Gedetailleerde instellingen voor de metronoom METRONOME [SETTING]	74
Gedetailleerde instellingen voor de voices [VOICE SETTING]	75
Gedetailleerde instellingen voor iAFC [iAFC SETTING].....	81
Overige instellingen [FUNCTION]	83
Berichtenlijst.....	93
Vragen over bediening en functies	99

Appendix 101

Problemen oplossen.....	102
Datacompatibiliteit	104
Presetvoicelijst.....	106
Voicecombinatievoorbeelden (dual en split)	108
CLP-280/270: montage van de toetsinstrumentstandaard.....	109
Omgaan met de diskdrive (FDD) en diskettes (optioneel).....	114
De diskdrive installeren (optioneel)	115
Specificaties.....	116
Index.....	117

Toepassingsindex

Gebruik deze index om naslagpagina's te vinden die misschien van pas komen in uw situatie en toepassing.

Luisteren

- Naar de demosongs luisteren 'Luisteren naar de demonstratiemelodieën' op pagina 18
'De 50 pianopresetsongs afspelen' op pagina 20
- Naar demosongs met andere voices luisteren..... 'Luisteren naar de demonstratiemelodieën' op pagina 18
- Naar songs van '50 Greats for the Piano' luisteren..... 'De 50 pianopresetsongs afspelen' op pagina 20
- Naar opnamen van mijn eigen spel luisteren
..... 'Opgenomen songs en in de handel verkrijgbare muziekdata afspelen' op pagina 54
- Naar songs op het USB-opslagapparaat luisteren 'Aansluiten op een USB-opslagapparaat' op pagina 60
'Opgenomen songs en in de handel verkrijgbare muziekdata afspelen' op pagina 54

Spelen

- Drie pedalen gebruiken 'De pedalen gebruiken' op pagina 26
- Een begeleiding spelen op de juiste toonhoogte 'De toonsoort veranderen [Transpose]' op pagina 83

De klankkleur veranderen

- De lijst van voices bekijken..... 'Presetvoicelijst' op pagina 106
- Een concertzaal simuleren..... '[REVERB]' op pagina 28
- Twee voices combineren 'Twee voices combineren (duale modus)' op pagina 29
- Met de linker- en de rechterhand verschillende voices spelen
..... 'Het toetsenbord opsplitsen en twee verschillende voices bespelen (splitmodus)' op pagina 31
- Een voice helderder en scherper maken of zachter en ronder..... '[BRILLIANCE]' op pagina 27
- Breedte aan het geluid geven '[CHORUS]' op pagina 28
- Het geluid driedimensionaal maken..... 'Gedetailleerde instellingen voor iAFC [iAFC SETTING]' op pagina 81

Oefenen

- De rechter- of linkerhandpartij dempen
..... 'Een partij voor één hand oefenen met behulp van de 50 presetsongs' op pagina 22
- Oefenen met een accuraat en gelijkmatig tempo 'De metronoom gebruiken' op pagina 33
- Oefenen met behulp van uw eigen opgenomen song 'Uw spel opnemen' op pagina 34
'Partijafspelen aan- en uitzetten' op pagina 57

Opnemen

- Uw eigen spel opnemen..... 'Uw spel opnemen' op pagina 34
- De opgenomen songs wissen of kopiëren
..... 'Werken met files, zoals songfiles wissen... [FILE/SONG SETTING]' op pagina 43

Instellingen

Gedetailleerde instellingen maken voor opnemen en afspelen	
..... 'Gedetailleerde instellingen voor opnemen en afspelen [FILE/SONG SETTING]' op pagina 71	
Gedetailleerde instellingen maken voor de metronoom	
..... 'Gedetailleerde instellingen voor de metronoom METRONOME [SETTING]' op pagina 74	
Gedetailleerde instellingen maken voor de voices	
..... 'Gedetailleerde instellingen voor de voices [VOICE SETTING]' op pagina 75	
Gedetailleerde instellingen maken voor de Clavinova.....	'Overige instellingen [FUNCTION]' op pagina 83

De Clavinova op andere apparatuur aansluiten

Wat is MIDI?	'Over MIDI' op pagina 58
Gedetailleerde instellingen maken voor MIDI	
'Het MIDI-zendkanaal instellen' – 'Een datatype selecteren dat via MIDI wordt verzonden' op pagina's 89 – 90	
Uw eigen spel opnemen.....	'AUX OUT [L] [R] tulpaansluitingen' op pagina 59
Het volume verhogen	'AUX OUT [L] [R] tulpaansluitingen' op pagina 59
Het geluid van andere instrumenten via de Clavinova laten klinken	
.....	'Aansluitingen AUX IN [L/L+R], [R]' op pagina 59
Op een USB-opslagapparaat aansluiten	'Aansluiten op een USB-opslagapparaat' op pagina 60
Een computer aansluiten.....	'Een pc aansluiten' op pagina 63

Montage

De Clavinova monteren/demonteren	
.....	'CLP-280/270: montage van de toetsinstrumentstandaard' op pagina 109

Snelle oplossing

Wat de Clavinova te bieden heeft.....	'Toepassingsindex' op pagina 8
	'Bedieningspaneel en aansluitingen' op pagina 10
Terug naar het algemene scherm.....	'Knop EXIT' op pagina 13
De Clavinova opnieuw instellen op de standaardinstelling	
.....	'De normale instellingen (standaardinstellingen) herstellen [FactorySet]' op pagina 91
De betekenis van berichten	'Berichtenlijst' op pagina 93
Als u vragen heeft over bediening en functies	
.....	'Vragen over bediening en functies' op pagina 99
Problemen oplossen.....	'Problemen oplossen' op pagina 102

Bedieningspaneel en aansluitingen

De Yamaha CLP-280/270 Clavinova biedt een ongeëvenaard realistisch geluid en een uitzonderlijk natuurlijke bespeelbaarheid die u het idee geven dat u op een vleugel speelt. De Clavinova beschikt over de originele AWM Dynamic Stereo Sampling-technologie van Yamaha voor rijke, authentieke muziekvoices.

De CLP-270 beschikt over een GH3-toetsenbord (Graded Hammer 3) waarbij het toetsgewicht varieert, afhankelijk van het toetsbereik. De CLP-280 kan bogen op een Natural Wood-toetsenbord waarmee de GH3-eigenschappen worden verbeterd met echte houten toetsen om het bespelen van een echte akoestische vleugel zo getrouw mogelijk na te bootsen. Dank zij deze twee toetsenbordtypen kunt u technieken gebruiken die eerder alleen mogelijk waren op vleugels. Zo kunt u bijvoorbeeld dezelfde noot meerdere keren achtereen spelen en geluiden vloeiend mengen zelfs zonder het demperpedaal te gebruiken of snel dezelfde toets bespelen met een perfecte articulatie in het geluid zonder dat het onnatuurlijk wordt afgebroken. De opmerkelijk authentieke voice Grand Piano 1 op beide instrumenten beschikt ook over:

- dynamische sampling, waarbij gebruik wordt gemaakt van aanslaggeschakelde samples voor extra realisme
- snaarresonantie (pagina 88), waarbij de rijke resonantie van pianosnaren wordt gereproduceerd
- sustainsampling (pagina 88), waarbij samples van de resonantie van de zangbodem en de snaren van een akoestische vleugel worden gebruikt die wordt veroorzaakt als het demperpedaal wordt ingedrukt, en
- toets-los-samples, waarbij het subtiele, rijke, karakteristieke geluid wordt toegevoegd dat wordt geproduceerd als de toetsen worden losgelaten.

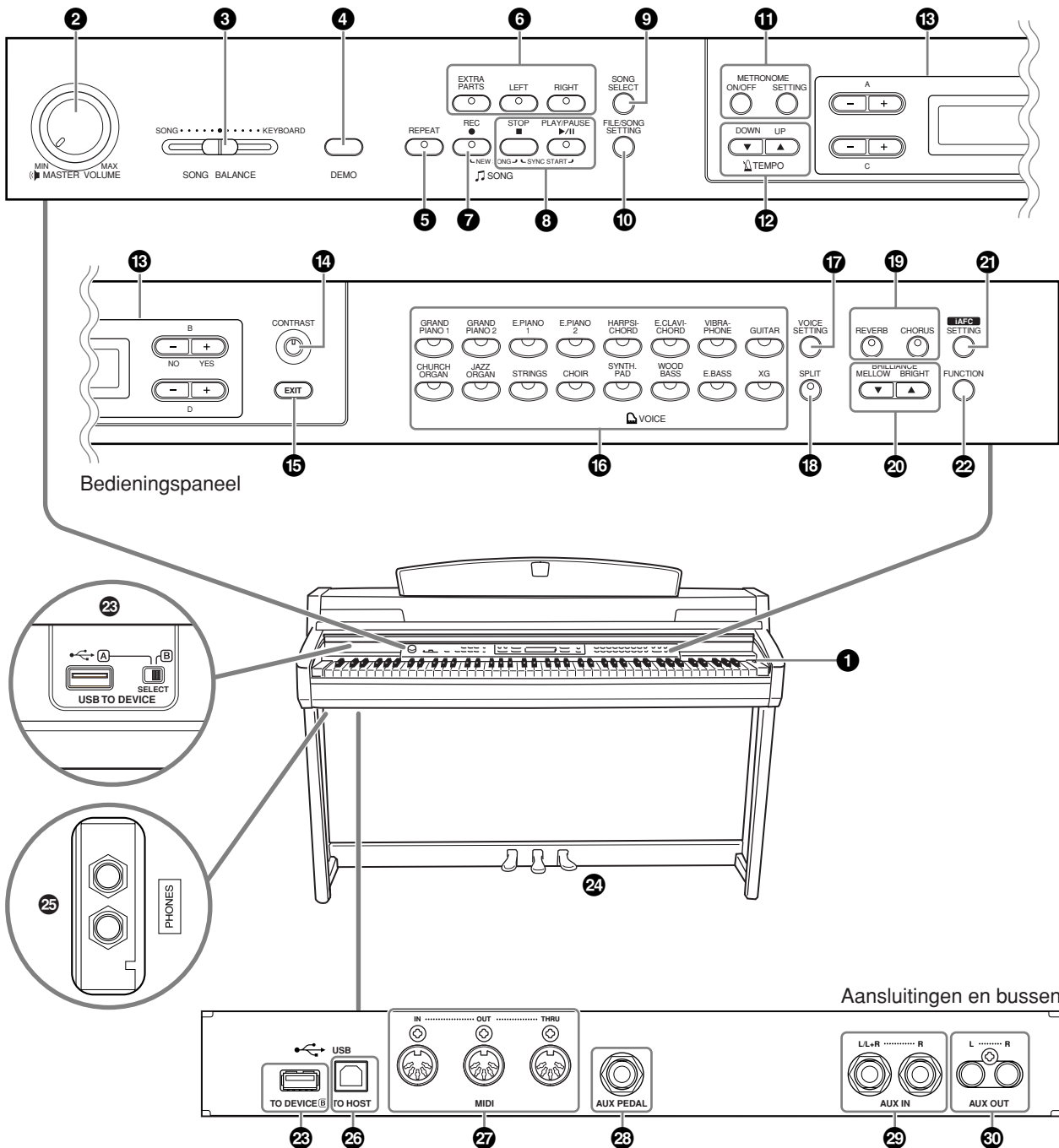

- ❶ [POWER]-schakelaar pagina 15
- ❷ Draaischijf [MASTER VOLUME]. . . pagina 16
Stel het volumeniveau in met deze draaischijf.
- ❸ [SONG BALANCE]-schuif. pagina 42
Hiermee kunt u de volumebalans aanpassen tussen het geluid van de song die wordt afgespeeld en het geluid dat u via het toetsenbord maakt.
- ❹ Knop [DEMO] pagina 18
Voor elke voice is een demonstratie beschikbaar.
- ❺ Knop [REPEAT] pagina 23
Voor het herhaaldelijk afspelen van één enkele song of voor het opgeven van een bereik (in tellen) in een song voor herhaald afspelen.
- ❻ Knoppen [RIGHT], [LEFT], [EXTRA PARTS] pagina's 22, 34, 39
Voor het naar wens in- en uitschakelen van de linker- en rechterhandpartijen, zodat u de overeenkomstige partij (de partij die is uitgezet) op het toetsenbord kunt oefenen.
- ❼ Knop [REC] pagina 34
Voor het opnemen van uw toetsenspel.
- ❽ Knoppen [PLAY/PAUSE], [STOP] pagina's 20, 54
Voor het afspelen van de presetsongs, uw opgenomen materiaal en in de handel verkrijgbare muziekdata, enzovoort.
- ❾ Knop [SONG SELECT] pagina's 20, 54
Voor het selecteren van een song voor afspelen of bewerken.
- ❿ Knop [FILE/SONG SETTING] . . . pagina's 43, 71
Voor het opslaan van opgenomen songs en het beheren van songfiles. Hiermee kunt u ook gedetailleerde instellingen voor het opnemen en afspelen van songs maken.
- ⓫ Knoppen METRONOME [ON/OFF], METRONOME [SETTING] pagina's 33, 66, 74
Voor het gebruik van de metronoomfuncties.
- ⓬ Knoppen TEMPO [UP][DOWN] . . . pagina 33
Voor het wijzigen van het tempo (snelheid) van de song en de metronoom.
- ⓭ Knoppen A – D [-][+], display pagina 12
- ⓮ Knop [CONTRAST] pagina 16
Voor het aanpassen van het displaycontrast.
- ⓯ Knop [EXIT]. pagina 13
Als u op deze knop drukt, gaat u terug naar de algemene bedieningsdisplay (de display die na het inschakelen van de stroom wordt weergegeven).
- ⓰ Voicegroepknoppen pagina 25
Voor het kiezen van voicegroepen. Er zijn zestien voicegroepen beschikbaar, waaronder grand piano (vleugel). U kunt ook twee voices combineren en ze samen gebruiken.
- ⓱ Knop [VOICE SETTING]. pagina's 67, 75
Voor het aanbrengen van gedetailleerde wijzigingen in het voicegeluid en de voice-effecten.
- ⓲ Knop [SPLIT] pagina 31
Voor het spelen van verschillende voices op het linker- en rechterhandgedeelte van het toetsenbord.
- ⓳ Knoppen [REVERB], [CHORUS]. pagina 28
Voor het toevoegen van reverb- en choruseffecten aan het geluid.

- ⓴ Knoppen BRILLIANCE [MELLOW][BRIGHT] pagina 27
Voor het aanpassen van de helderheid van het geluid.
- ⓵ Knop [iAFC SETTING] pagina's 67, 81
Als iAFC is geactiveerd, klinkt de Clavinova dieper met meer resonantie en lijkt het geluid meer op het geluid van een echt akoestisch instrument. U kunt de functie iAFC aan- of uitzetten of gedetailleerde instellingen voor de iAFC maken.

Om optimale resultaten te verkrijgen met iAFC adviseren wij u het volgende te doen.

- Plaats de Clavinova zo, dat het achterpaneel minstens 10 cm van de muur af staat.
- Voer de automatische afstelling uit als u de Clavinova voor de eerste keer aanzet, en telkens wanneer u de Clavinova verplaatst (pagina 82).

- ⓶ Knop [FUNCTION] pagina's 68, 83
Hiermee kunt u gedetailleerde instellingen maken, zoals het aanpassen van de toetsaanslag en het maken van nauwkeurige aanpassingen in de toonhoogte of de MIDI-instellingen.
- ⓷ USB [TO DEVICE]-bussen pagina 58
Voor het aansluiten van het instrument op een USB-opslagapparaat zodat u data van en naar het aangesloten apparaat kunt opslaan en laden. Het instrument heeft twee [TO DEVICE]-bussen, A en B. Met de schakelaar [SELECT] kunt u aangeven welke aansluiting u gebruikt.
- ⓸ Softpedaal (links), sostenutopedaal (midden), demperpedaal (rechts) pagina 26
Voor het maken van een scala aan expressieve effecten die vergelijkbaar zijn met de effecten van de pedalen op een akoestische piano. Deze pedalen kunnen ook aan verschillende functies worden toegewezen.
- ⓹ Aansluitingen [PHONES] pagina 16
Voor het aansluiten van een standaardhoofdtelefoon, voor ongestoord oefenen.
- ⓺ USB [TO HOST]-bus pagina 58
Voor het aansluiten van het instrument op uw computer, zodat u MIDI-data tussen de Clavinova en de computer kunt uitwisselen.
- ⓻ Bussen MIDI [IN][OUT][THRU] pagina 58
Voor het aansluiten van externe MIDI-apparaten, zodat u verscheidene MIDI-functies kunt gebruiken.
- ⓼ Aansluiting [AUX PEDAL]. pagina 58
Voor het aansluiten van een optioneel pedaal, zodat u op een makkelijke manier een verscheidenheid aan toewijsbare functies met uw voet kunt regelen.
- ⓽ Aansluitingen AUX IN [L/L+R] [R] pagina 59
Voor het aansluiten van een externe toongenerator, waardoor u het geluid van dat apparaat via het interne geluidssysteem van de Clavinova kunt weergeven.
- ⓿ Aansluitingen AUX OUT [L][R] pagina 59
Voor het uitvoeren van het geluid van de Clavinova naar een extern audiosysteem of voor het aansluiten van de Clavinova op een ander apparaat (cassetterecorder, enzovoort) om uw spel op te nemen.

Vertrouwd raken met de regelaars

Dit instrument heeft veel knoppen en regelaars, zoveel dat u er in het begin mogelijk enigszins door wordt overweldigd. Als u echter de basisbediening begrijpt, zult u merken dat het instrument erg gebruiksvriendelijk is.

Druk op de knop die overeenkomt met de functie die u wilt gebruiken.

Via de knoppen krijgt u toegang tot de functies.

Als u bijvoorbeeld een voice wilt wijzigen, drukt u gewoon op een van de voicegroepknoppen rechts op het paneel, of als u naar een presetsong (vooraf ingestelde song) wilt luisteren, drukt u op de knop [SONG SELECT] links op het paneel.

Zie 'Bedieningspaneel en aansluitingen' op pagina 10 voor de functies die aan de knoppen zijn toegewezen.

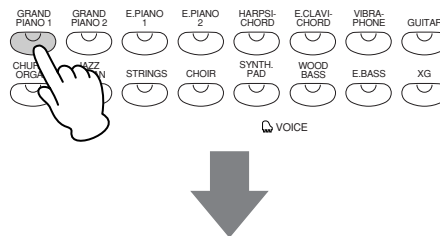

Wanneer u op een knop drukt, wordt de bijbehorende inhoud of parameter in de display weergegeven. Wanneer u bijvoorbeeld op een voiceknop drukt, wordt de voicenaam getoond of wanneer u op de knop [SONG SELECT] drukt, wordt er een songnaam in de display getoond. Controleer wat er in de display wordt weergegeven, nadat u op een knop heeft gedrukt.

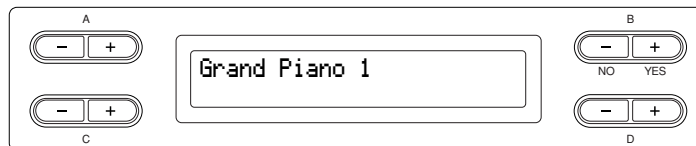

Selecteer items en parameters met de knoppen naast de display.

Elke functie kan vele items of parameters hebben, waaruit u een keuze kunt maken. Druk op een van de knoppen A [-][+] – D [-][+] om een onderwerp of parameter te selecteren. Elke parameter in de display correspondeert met de knop A [-][+] – D [-][+] die zich ernaast bevindt.

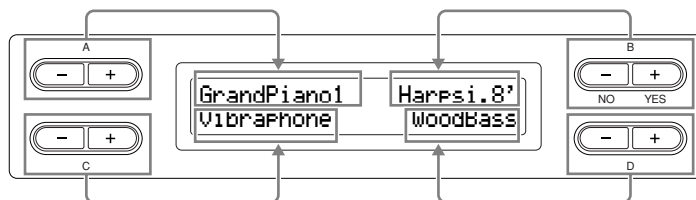

■ **Druk tegelijkertijd op de knoppen [+][-] om de waarden of de parameters te herstellen.**

Als u de parameterwaarden of -instellingen heeft gewijzigd, kan het zijn dat u de normale instellingen weer wilt herstellen. Als u dit wilt doen, drukt u tegelijkertijd op de knoppen [-][+].

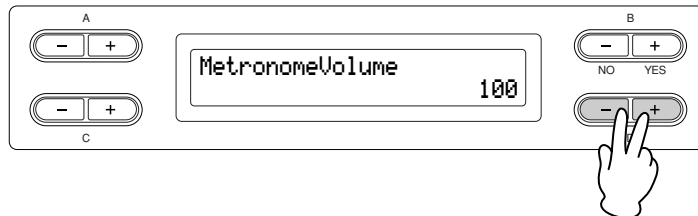

De knoppen TEMPO en BRILLIANCE hebben dezelfde vorm als de knoppen A [-][+] – D [-][+]. U kunt de gerelateerde waarden of parameters herstellen door knoppen met deze vorm tegelijkertijd in te drukken.

■ **Als u de bewerking wilt uitvoeren of annuleren, drukt u op een van de knoppen B [- (NO)][+ (YES)].**

Als er rechts boven in de display een vraag verschijnt, drukt u op een van de knoppen B [- (NO)][+ (YES)] om de bewerking uit te voeren of te annuleren.

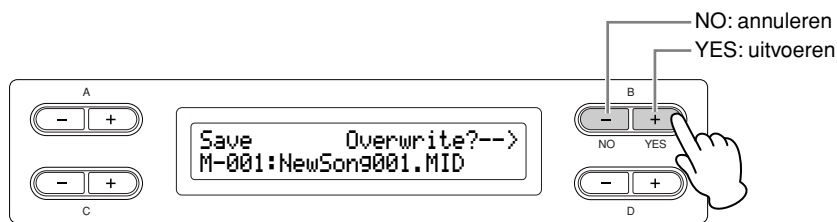

Druk op de knop [EXIT] om een functie te verlaten.

Met de knop [EXIT] kunt u een functie 'verlaten'.

Als u een functie heeft gebruikt en u wilt deze verlaten, drukt u op de knop [EXIT].

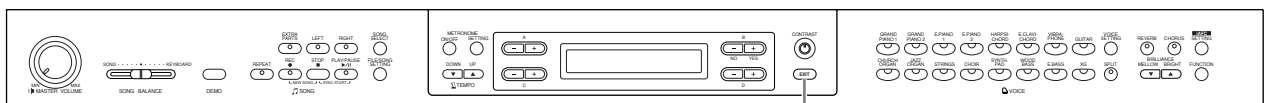

Knop [EXIT]

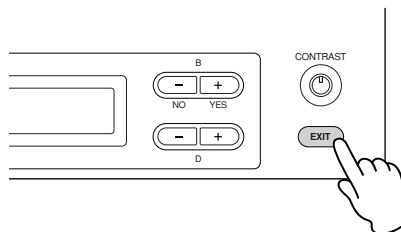

Voordat u de Clavinova gebruikt

Over de toetsenklep

De toetsenklep openen:

Til de klep iets op, duw dan en schuif de klep open.

De toetsenklep sluiten:

Trek de klep naar u toe en laat de klep voorzichtig over de toetsen zakken.



⚠ Let op dat uw vingers niet klem komen te zitten tijdens het openen en sluiten van de klep.

⚠ LET OP

Houd de klep met beide handen vast als u deze opent of sluit. Laat de klep pas los als deze volledig geopend of gesloten is. Let op dat er geen vingers (van u of van anderen, vooral die van kinderen) bekneld raken tussen de klep en de kast.

Plaats geen voorwerpen zoals een stuk metaal of papier op de toetsenklep. Kleine voorwerpen die op de klep geplaatst worden, kunnen mogelijk in de kast vallen als de klep wordt geopend en kunnen er mogelijk niet meer worden uitgehaald. Dit kan elektrische schokken, kortsluiting of brand veroorzaken of het instrument op een andere manier ernstig beschadigen.

Over de muziekstandaard

De muziekstandaard opzetten:

1. Trek de muziekstandaard omhoog en zover mogelijk naar u toe.
2. Klap de twee metalen steunen links en rechts op de achterzijde van de muziekstandaard naar beneden.
3. Laat de muziekstandaard zakken zodat deze tegen de metalen steunen rust.

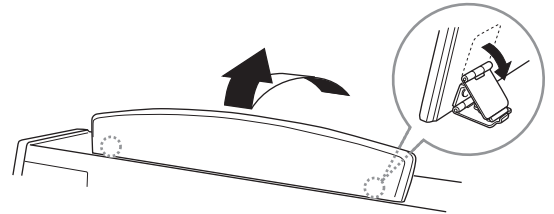

De muziekstandaard neerklappen:

1. Trek de muziekstandaard zover mogelijk naar u toe.
2. Klap de twee metalen steunen (aan de achterzijde van de muziekstandaard) omhoog.
3. Laat de muziekstandaard nu langzaam helemaal naar beneden zakken.

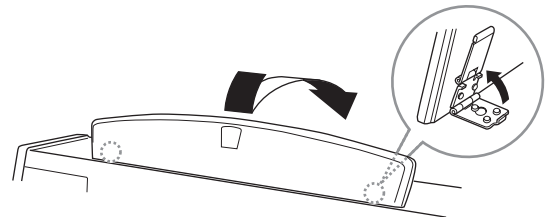

⚠ LET OP

Probeer de muziekstandaard niet in een halfopgezette positie te gebruiken.

Als u de muziekstandaard laat zakken, laat deze dan pas los wanneer u de standaard helemaal hebt laten zakken.

Over de muzieksteunen

Deze steunen dienen om de bladzijden van muziekboeken op hun plaats te houden.

Openen

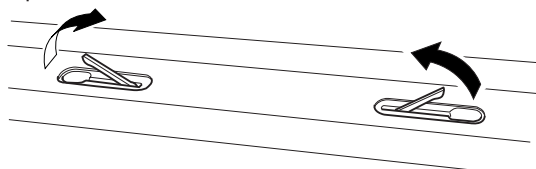

Sluiten

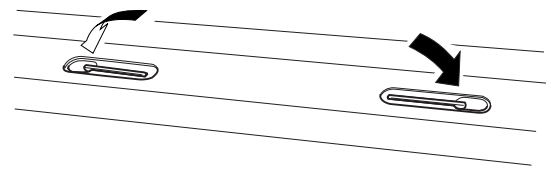

Het instrument aanzetten

1. Sluit het netsnoer aan.

Sluit eerst de plug van het netsnoer aan op de AC-aansluiting op de Clavinova en steek vervolgens de stekker van het netsnoer in een passend stopcontact.

In sommige gebieden wordt mogelijk een verloopstekker meegeleverd om ervoor te zorgen dat de stekker in het stopcontact past.

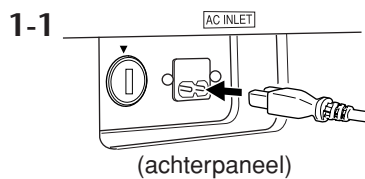

⚠ WAARSCHUWING!

Controleer of uw CLP-280/270 geschikt is voor de netspanning die in uw gebied geleverd wordt (de vereiste spanning wordt vermeld op het naamplaatje op het onderpaneel). In sommige gebieden kan de Clavinova van een spanningskeuzeschakelaar op de bodemplaat zijn voorzien, bij de netsnoeraansluiting. Zorg ervoor dat de voltageschakelaar is ingesteld op het juiste voltage. Als het instrument op een verkeerde netspanning wordt aangesloten, kan dit ernstige beschadiging van de interne elektronica tot gevolg hebben en zelfs schokken veroorzaken!

Gebruik uitsluitend het netsnoer dat bij de CLP-280/270 wordt geleverd. Als het bijgeleverde netsnoer is zoekgeraakt of is beschadigd en moet worden vervangen, neemt u contact op met uw Yamaha-leverancier. Het gebruik van een ongeschikt vervangend netsnoer kan brand of schokken veroorzaken!

Welk netsnoer bij de CLP-280/270 wordt geleverd, is afhankelijk van het land waarin deze is aangeschaft. (In sommige gebieden kan het zijn dat er een verloopstekker wordt meegeleverd om er voor te zorgen dat de stekker op het stopcontact past.) Verander de stekker die bij de CLP-280/270 wordt geleverd NIET. Als de stekker niet in het stopcontact past, laat dan een juist stopcontact plaatsen door een erkende installateur.

2. Zet de Clavinova aan.

Druk op de knop [POWER] rechts van het toetsenbord om het instrument aan te zetten.

- Het scherm in het midden van het bedieningspaneel en de indicator POWER onder het linkergedeelte van het toetsenbord lichten op.

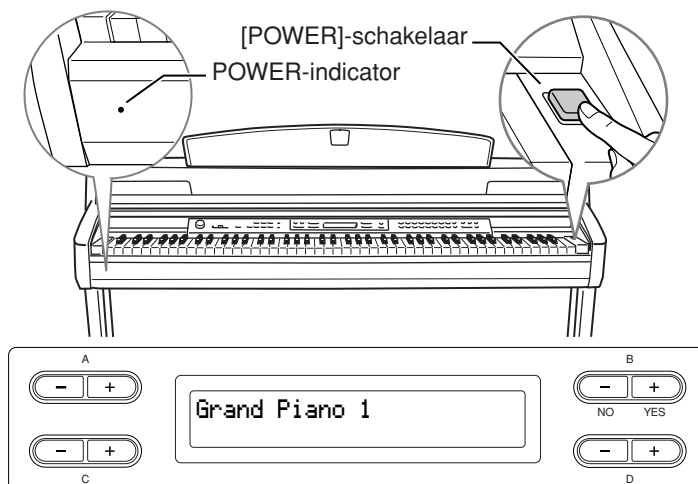

Als u de Clavinova aanzet, verschijnt er een voicenaam in het scherm.

Druk nogmaals op de [POWER]-schakelaar om de Clavinova weer uit te zetten.

- Het scherm en de POWER-indicator gaan uit.

TIP

POWER-indicator

Als u de toetsenklep sluit zonder het instrument uit te zetten blijft de indicator POWER aan, om aan te geven dat het instrument nog aan staat.

Het displaycontrast aanpassen

U kunt het contrast van de display aanpassen door aan de knop [CONTRAST] links van de display te draaien.

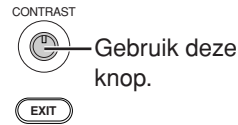
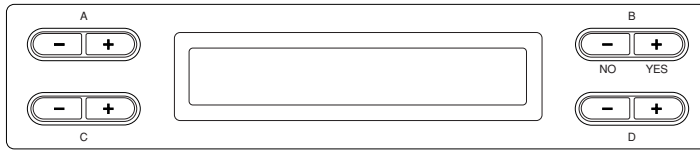

TERMINOLOGIE

CONTRAST:
verschil tussen helderheid en donkerheid

Het volume instellen

Als u het volume wilt aanpassen, gebruikt u de draaischijf [MASTER VOLUME] links op het paneel. Speel op het toetsenbord om daadwerkelijk geluid te maken terwijl u het volume aanpast.

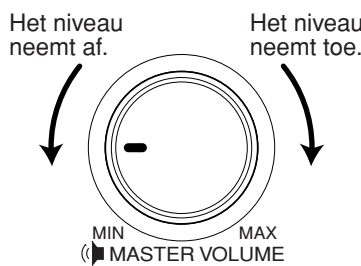

⚠ LET OP

Gebruik de Clavinova niet voor een langere periode op een hoog volumeniveau, aangezien dat uw gehoor kan beschadigen.

TERMINOLOGIE

MASTER VOLUME:

Het volumeniveau van het totale toetsinstrumentgeluid

TIP

U kunt ook het [PHONES]-uitgangsniveau, het AUX [IN]-ingangsniveau en het AUX [OUT]-uitgangsniveau aanpassen met de draaischijf [MASTER VOLUME] (als er bij 'AuxOutLevel' op pagina 89 'Variable' is geselecteerd).

Een hoofdtelefoon gebruiken

Sluit een hoofdtelefoon aan op één van de [PHONES]-aansluitingen. Als er een hoofdtelefoon op één van de [PHONES]-aansluitingen is aangesloten, wordt het interne luidsprekersysteem automatisch uitgeschakeld.

Er zijn twee [PHONES]-aansluitingen beschikbaar. Er kunnen twee standaardhoofdtelefoons worden aangesloten. (Als u één hoofdtelefoon gebruikt, maakt het niet uit welke aansluiting u gebruikt.)

⚠ LET OP

Gebruik een hoofdtelefoon niet gedurende een langere periode op een hoog volume.

Dit zou namelijk tot gehoorverlies kunnen leiden.

De hoofdtelefoonophangbeugel gebruiken

Er is een hoofdtelefoonophangbeugel bij de CLP-280/270 geleverd, zodat u de hoofdtelefoon aan de Clavinova kunt hangen. Bevestig de hoofdtelefoonophangbeugel met de twee bijgeleverde schroeven (4 × 10 mm), zoals in de illustratie is aangegeven.

⚠ LET OP

Hang niets anders aan de beugel dan een hoofdtelefoon. Als u dat doet, kan de Clavinova of de beugel beschadigd raken.

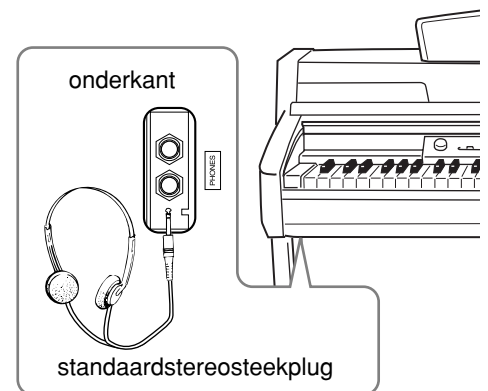

TIP

Optionele hoofdtelefoon

HPE-160 Yamaha-hoofdtelefoon.

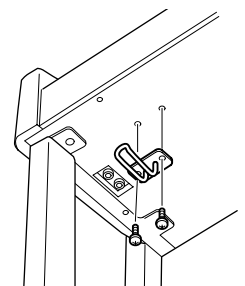

De automatische iAFC-afstelling uitvoeren

De CLP-280/270 beschikt over een iAFC-effect (Instrumental Active Field Control). Deze produceert geluid via de luidspreker aan de achterzijde van de Clavinova, waardoor de galm en ruimtelijkheid van het geluid worden verbeterd.

Voer de automatisch afstelling uit om optimaal gebruik te kunnen maken van iAFC. (pagina 82)

Basisbediening

2. Selecteer een melodie en start het afspelen.

Druk op de voicegroepknop van de demosong die u wilt horen.

De indicator van de voicegroepknop die u indrukt zal oplichten en de demosong zal worden afgespeeld. De demosongs zullen beurtelings worden afgespeeld, te beginnen vanaf de voicegroepknop links boven totdat u het afspelen stopt.

3. Stop het afspelen en verlaat de modus demo.

Druk op de knop [DEMO].

U kunt de pianodemo/iAFC-demo horen door de knop [DEMO] ingedrukt te houden en op de knop A [+] te drukken om de display PianoDemo op te roepen. De pianodemo laat u het resultaat vergelijken van het aan-/uitzetten van elk van de sampletechnologieën.

Door de iAFC-demo kunt u het verschil vergelijken tussen de in- en uitgeschakelde iAFC. De demosongs zijn als volgt aan de voicegroepknoppen toegewezen.

GRAND PIANO1..... Stereo Piano (stereosampling)
 GRAND PIANO2..... Mono Piano (monosampling)
 E.PIANO1.....mezzo piano (dynamische sampling, mezzopiano)
 E.PIANO2..... mezzo forte (dynamische sampling, mezzoforte)
 HARPSICHORD..... forte (dynamische sampling, forte)
 E.CLAVICHORD met Sustain (met sustainsampling)
 VIBRAPHONE..... geen sustain (zonder sustainsampling)
 GUITAR met KeyOff (met toets-los-sampling)
 CHURCH ORGAN.. geen KeyOff (zonder toets-los-sampling)
 JAZZ ORGAN..... met StringRes (met snaarresonantie)
 STRINGS geen StringRes (zonder snaarresonantie)
 CHOIR..... met iAFC
 SYNTH.PAD..... geen iAFC

TIP

Gebruik de draaischijf [MASTER VOLUME] om het volumeniveau van de demosongs aan te passen.

TIP

Gebruik de schuif [SONG BALANCE] om de volumebalans tussen het afspelen van de song en het geluid dat u via het toetsenbord produceert aan te passen (pagina 42).

TIP

U kunt de modus demo ook verlaten door op de knop [EXIT] of [STOP] te drukken.

Luisteren naar de 50 pianopresetsongs

De Clavinova bevat de speeldata van 50 pianosongs. U kunt gewoon naar deze songs luisteren (pagina 20) of ze gebruiken om mee te oefenen (pagina 22). U kunt ook het bijgeleverde boekje '50 Greats for the Piano' bekijken, dat de bladmuziek van de 50 pianopresetsongs bevat.

De 50 pianopresetsongs afspelen

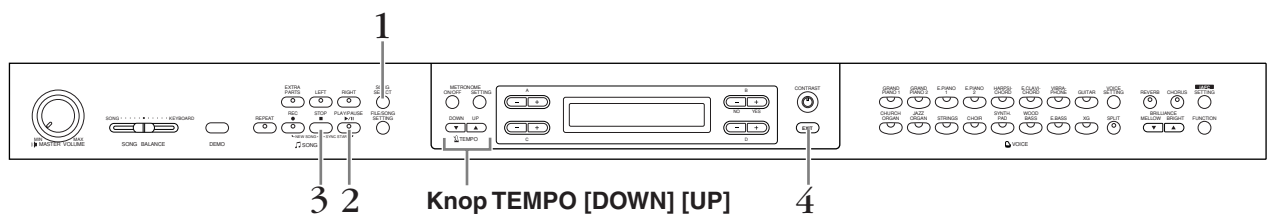

Procedure

1. Selecteer een song.

Als 'PRESET' niet verschijnt, drukt u op de knop [SONG SELECT] om 'PRESET' op te roepen. Druk op de knoppen C [-][+] om de gewenste pianosong van P-001 tot P-050 te selecteren.

Songselectiescherm

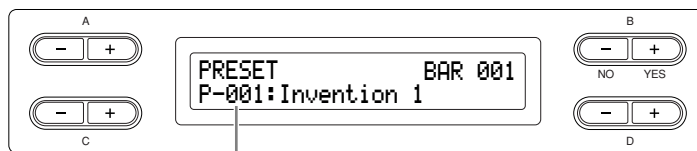

Het songnummer verschijnt in de display.

2. Speel een presetsong af.

Druk op de knop [PLAY/PAUSE] om het afspelen te starten.

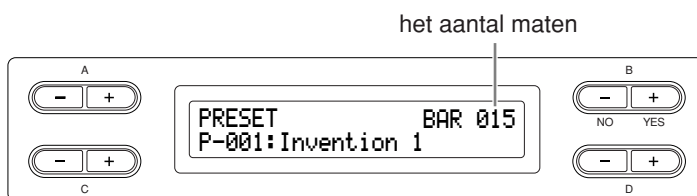

TERMINOLOGIE

Song:

Op de Clavinova worden speeldata een 'song' genoemd. Hierbij gaat het onder andere om demonstratiemelodieën en pianopresetmelodieën.

TIP

- [-----]: NewSong] is een lege song waar u uw spel in kunt opnemen (pagina 34).
- U kunt herhaaldelijk een enkele song afspelen of voor herhaaldelijk afspelen een bereik (in tellen) aangeven binnen een song, door de knop [REPEAT] te gebruiken (pagina 23). Gebruik de parameter SongRepeat in het menu [FILE/SONG SETTING] om alle songs herhaaldelijk af te spelen (pagina 71).

TIP

U kunt op het toetsenbord met het afspelen van de presetsong meespelen. U kunt de voice wijzigen die u via het toetsenbord bespeelt.

TIP

Gebruik de knoppen D [-][+] om door de songnaam te scrollen, als de naam niet in de display past.

Het tempo aanpassen

U kunt de knoppen TEMPO [DOWN][UP] gebruiken om het afspeeltempo naar wens aan te passen. Het standaardtempo (het originele tempo van de song) wordt ingesteld als u tegelijkertijd op de knoppen [DOWN] en [UP] drukt.

Druk op de knop [SONG SELECT] om naar het songselectiescherm terug te keren.

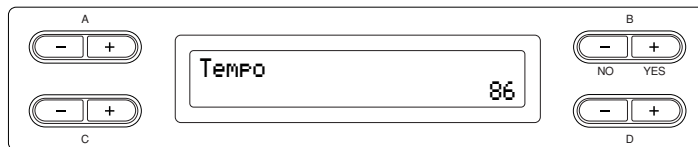

3. Stop het afspelen van de song.

Als het afspelen klaar is, stopt het automatisch en de Clavinova gaat terug naar het begin van de song. Als u het afspelen midden in een song wilt stoppen, drukt u op de knop [STOP]. U kunt het afspelen ook pauzeren door op de knop [PLAY/PAUSE] te drukken. Het afspelen stopt als u op de knop drukt.

Snel vooruit- en terugspoelen

U kunt de volgende handelingen uitvoeren in het songselectiescherm:

- Gebruik de knoppen B [-][+] om heen en weer (terug en vooruitspoelen) door de song te bewegen terwijl de song wordt afgespeeld of is gestopt.
- Druk tijdens het afspelen op de knop C [-], om het afspelen van de voorgaande song te starten.
- Druk tijdens het afspelen op de knop C [+], om het afspelen van de volgende song te starten.
- Druk tijdens het afspelen of als het afspelen is gestopt op de knop [STOP] of tegelijkertijd op de knoppen B [-][+], om naar het begin van de song te gaan.

4. Keer terug naar het standaardscherm.

Druk op de knop [EXIT].

TIP

U kunt ook de knoppen D [-][+] gebruiken om het tempo te veranderen.

TIP

Het tempo terugzetten

Elke keer als u een nieuwe presetsong selecteert, wordt het tempo automatisch naar de originele waarde van de song teruggezet.

TERMINOLOGIE

Standaardscherm:

Het standaardscherm is een voiceselectiescherm (pagina 25) dat wordt weergegeven als u de Clavinova aanzet.

Een partij voor één hand oefenen met behulp van de 50 presetsongs

De 50 presetsongs hebben afzonderlijke linker- en rechterhandpartijen in afzonderlijke partijen. U kunt de linker- en rechterhandpartijen naar wens aan- en uitzetten, zodat u de overeenkomstige partij op het toetsenbord kunt oefenen (de partij die is uitgezet). De rechterhandpartij wordt gespeeld door [RIGHT] en de linkerhandpartij wordt gespeeld door [LEFT].

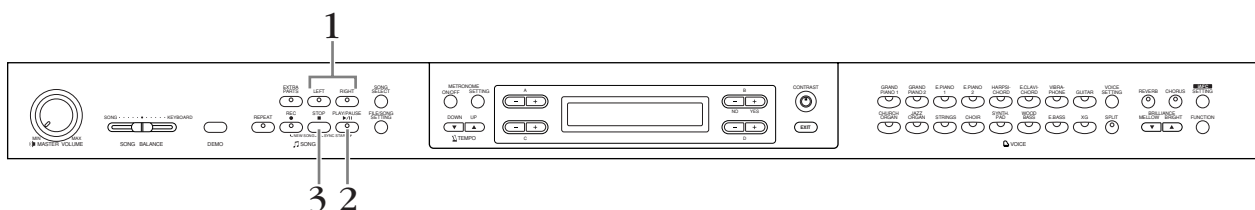

Procedure

- 1. Zet het afspelen van de partij die u wilt oefenen uit.**
Nadat u een song heeft geselecteerd om te oefenen, drukt u op de knop [RIGHT] of [LEFT] om de overeenkomstige partij uit te zetten.

Als u voor het eerst een song selecteert, lichten beide [RIGHT]- en [LEFT]-indicatoren op om aan te geven dat u beide partijen kunt afspelen. Als u op één van de knoppen drukt om het afspelen uit te zetten, zal de corresponderende knopindicator uitgaan en wordt het afspelen van de corresponderende partij uitgeschakeld. Bij herhaaldelijk drukken op de knoppen wordt overgeschakeld tussen afspelen aan en uit.

- 2. Het afspelen starten en spelen.**
Druk op de knop [PLAY/PAUSE] om het afspelen te starten. Speel de partij die u zojuist heeft uitgezet.

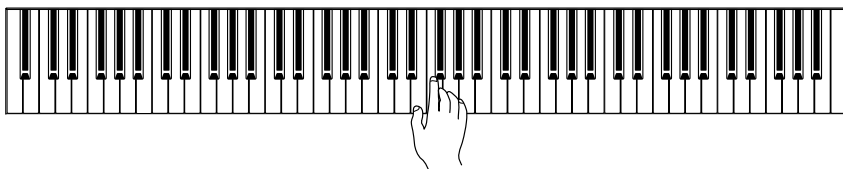

Het afspelen automatisch starten zodra u het toetsenbord begint te bespelen (Sync Start)

U kunt er voor zorgen dat het afspelen begint zodra u het toetsenbord bespeelt (Sync Start).

Houd de knop [STOP] ingedrukt en druk op de knop [PLAY/PAUSE]. De indicator [PLAY/PAUSE] begint te knipperen en de Clavinova wacht op Sync Start (synchroon starten).

Als u nu het toetsenbord bespeelt zal op hetzelfde moment het afspelen beginnen.

Als u tijdens het wachten op [STOP] drukt, zal Sync Start worden geannuleerd.

TIP

De partijen kunnen zelfs tijdens het afspelen worden aan- en uitgezet.

TERMINOLOGIE

Sync:

Synchroon: gebeurt op hetzelfde moment

3. Stop het afspelen.

Als het afspelen is voltooid, wordt het automatisch gestopt en gaat de Clavinova terug naar het begin van de song. Als u het afspelen wilt stoppen tijdens een song, drukt u op de knop [STOP]. U kunt het afspelen ook pauzeren door op de knop [PLAY/PAUSE] te drukken. Het afspelen stopt als u op de knop drukt.

TIP

De afspeelpartijen terugzetten

Beide partijen worden automatisch aangezet als u een nieuwe song selecteert.

Oefenen met de functie Repeat Playback (herhaaldelijk afspelen) en de presetsongs

De songherhalingsfuncties kunnen worden gebruikt om herhaaldelijk een song of een bepaald bereik aan maten in een song af te spelen. Dit is handig voor het herhaaldelijk oefenen van moeilijk te spelen frasen.

Een song herhaaldelijk afspelen

Procedure

1. **Activeer de modus Repeat (herhalen).**
Selecteer een song voor oefenen en druk vervolgens op de knop [REPEAT].
2. **Start het herhaaldelijk afspelen.**
Druk op de knop [PLAY/PAUSE] om het afspelen te starten.
3. **De modus Repeat verlaten en terugkeren naar de normale speelmodus.**
Druk op de knop [STOP] om het afspelen te stoppen en druk vervolgens op de knop [REPEAT].

TIP

U kunt herhaaldelijk alle 50 presetsongs of alle songs op de USB-opslagapparaten afspelen (pagina 71).

Een bereik aan maten aangeven en ze herhaaldelijk afspelen (A-B-repeat)

Procedure

- 1.** Selecteer de gewenste song voor oefenen en speel deze af.
Druk op de knop [PLAY/PAUSE] om het afspelen te starten.
- 2.** Geef het herhalingsbereik aan.
Druk op de knop [REPEAT] op het beginpunt (A) van het bereik dat moet worden herhaald. Druk nogmaals op de knop [REPEAT] op het eindpunt (B).
Na een automatische inleiding (om u te helpen in de frase te komen), wordt het gedeelte van punt A tot punt B herhaaldelijk afgespeeld.
- 3.** Annuleer het aangegeven bereik en keer terug naar de normale speelmodus.
Druk op de knop [REPEAT].

TIP

Het herhalingsbereik tussen punt A en het einde van de song aangeven. Als u alleen punt A aangeeft, wordt herhaaldelijk afgespeeld van punt A tot aan het einde van de song.

TIP

Als u een andere song selecteert, wordt het aangegeven bereik automatisch geannuleerd en wordt de herhalingsfunctie uitgezet.

Voices selecteren en bespelen

Voices selecteren

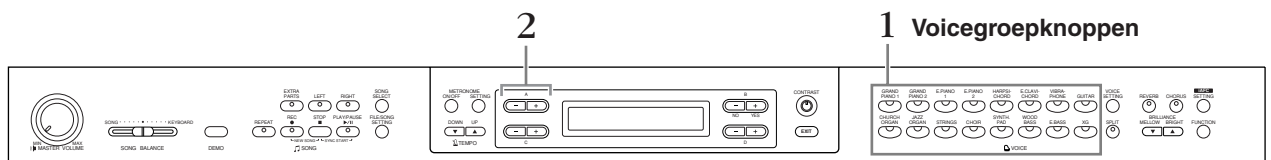

Procedure

1. Selecteer een voicegroep.
Druk op een voicegroepknop.
2. Selecteer een voice.
Gebruik de knoppen A [-][+] om een voice te selecteren.

Voicegroep	Voicenaam	Voicegroep	Voicenaam
GRANDPIANO1	GrandPiano1	CHURCHORGAN	PipeOrganPrincipal
	MellowPiano		PipeOrganTutti
	RockPiano		PipeOrganFlute 1
	HonkyTonkPiano		PipeOrganFlute 2
GRANDPIANO2	GrandPiano2		JAZZORGAN
E.PIANO1	BrightPiano	STRINGS	RotaryOrgan
	E.Piano1		MellowOrgan
SynthPiano	Strings		
E.PIANO2	E.Piano2	SynthStrings	
	Vintage E.Piano	SlowStrings	
HARPSICHORD	Harpsichord8'	CHOIR	Choir
	Harpsichord8'+4'	SlowChoir	
E.CLAVICHORD	E.Clavichord	Scat	
	Wah Clavi.	SYNTH.PAD	SynthPad 1
VIBRAPHONE	Vibraphone	SynthPad 2	
	Marimba	WOOD BASS	WoodBass
	Celesta	Bass&Cymbal	
GUITAR	NylonGuitar	E.BASS	ElectricBass
	SteelGuitar	FretlessBass	
		XG	XGVoice

• Voor details over XG-voices, raadpleegt u de 'XG Voice List' (in het afzonderlijke boekje 'Data List').

Als u XG selecteert

XG-voices zijn in aparte mappen gecategoriseerd en ondergebracht. U kunt eerst de voicegroep XG selecteren en vervolgens de gewenste voice.

- 2-1. **Druk tegelijkertijd op de schermknoppen [-][+] naast de naamweergave van de XG-voice om toegang te krijgen tot een scherm waar u de XG-voices kunt selecteren.**
- 2-2. **Gebruik de knoppen A [-][+] om de voicegroep te selecteren.**
- 2-3. **Gebruik de knoppen C [-][+] om de gewenste voice te selecteren.**

TERMINOLOGIE

Voice

Op de Clavinova betekent een voice een klank of klankkleur.

TIP

U kunt ook overschakelen tussen voices in dezelfde groep door herhaaldelijk op een voicegroepknop te drukken.

TIP

Luister naar de demosongs voor elke voice om de karakteristieken van de afzonderlijke voices te leren kennen (pagina 18). Raadpleeg de 'Presetvoicelijst' op pagina 106 voor meer informatie over de karakteristieken van elke presetvoice.

TIP

U kunt de luidheid van een voice regelen door de kracht waarmee u de toetsen indrukt aan te passen, alhoewel verschillende speelstijlen (aanslaggevoeligheden) bij bepaalde muziekinstrumenten weinig of geen invloed hebben. Raadpleeg de 'Presetvoicelijst' op pagina 106.

TIP

XG is een enorme verbetering van de GM-systeemniveau 1-indeling, en is speciaal door Yamaha ontwikkeld om in meer voices en variaties, alsook in een sterk verbeterde expressieve besturing van de voices en effecten te voorzien, en om compatibiliteit met de data tot ver in de toekomst veilig te stellen.

De pedalen gebruiken

De Clavinova heeft drie voetpedalen: het demperpedaal (rechts), het sostenutopedaal (midden) en het softpedaal (links) die een verscheidenheid aan expressieve effecten kunnen produceren, overeenkomstig die van de pedalen op een akoestische piano.

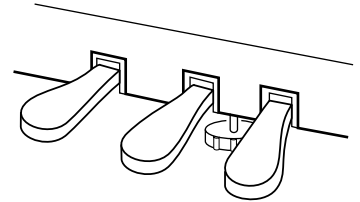

Demperpedaal (rechts)

Als u op het demperpedaal drukt, worden de noten die u speelt langer aangehouden (sustain).

Als u de voice Grand Piano 1 selecteert, zal het indrukken van het demperpedaal de speciale 'Sustain Samples' van het instrument activeren, waardoor nauwgezet de unieke resonantie van de zangbodem en snaren van een akoestische vleugel worden gereproduceerd. Met het effect Half Pedal (halfpedaal) kunt u gedeeltelijke sustaineffecten reproduceren, afhankelijk van hoever u het pedaal intrapt.

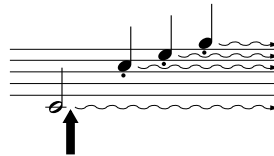

Als u hier op het demperpedaal drukt, krijgen de noten die u speelt voordat u het pedaal loslaat, een langere sustain.

TIP

Als het demperpedaal niet werkt, of noten worden zelfs aangehouden als het pedaal niet wordt ingedrukt, controleert u of het pedaalsnoer goed op de aansluiting [PEDAL] op het apparaat is aangesloten (zie stap 6 op pagina 112).

Controleer ook of de parameter RPedalFunc in het menu FUNCTION is ingesteld op ON (zie pagina 85).

TIP

Het moment waarop het effect Half Pedal (halfpedaal) begint, kan via de parameter Half Pedal Point in het functiemenu worden ingesteld (pagina 87).

TIP

U kunt de diepte aanpassen van de resonantie die door de sustainsamples worden geproduceerd, door de parameter Sustain Sampling Depth in het menu FUNCTION te gebruiken. (Zie pagina 88.)

Sostenutopedaal (midden)

Als u een noot of akkoord op het toetsenbord speelt en op het sostenutopedaal drukt terwijl u de noten aanhoudt, zullen de noten sustain krijgen zolang het pedaal ingedrukt wordt gehouden. Alle daaropvolgende noten krijgen geen sustain.

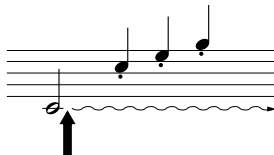

Als u hier op het sostenutopedaal drukt terwijl u een noot ingedrukt houdt, krijgt de noot sustain zolang u het pedaal ingedrukt houdt.

TIP

U kunt aan elk pedaal een functie toewijzen via de parameters RPedalFunc, CPedalFunc en LPedalFunc in het menu FUNCTION. (Zie pagina 85.)

TIP

Het midden- en linkerpedaal kunnen ook aan start/stop-handelingen van songs worden toegewezen (functie PLAY/PAUSE) via de parameter PedalPlay/Pause in het menu FUNCTION (op pagina 87).

Softpedaal (links)

Het softpedaal vermindert het volume en wijzigt enigszins de klankkleur van de gespeelde noten terwijl het pedaal wordt ingedrukt. (Het softpedaal heeft geen invloed op de noten die al worden gespeeld op het moment dat deze wordt ingedrukt. Druk op het pedaal, onmiddellijk voordat u de desbetreffende noten speelt.)

Bij de voices Vibraphone, Jazz Organ en Mellow Organ, zet dit pedaal de vibrato aan en uit of regelt het de snelheid van het vibrato-effect. (Zie pagina 87.)

Variatie in het geluid aanbrenge[n] [BRILLIANCE]/[REVERB]/[CHORUS]

Met de effectfunctie kunt u expressie aan het geluid toevoegen. De Clavinova-effecten bevatten brilliance (helderheid), reverb en chorus.

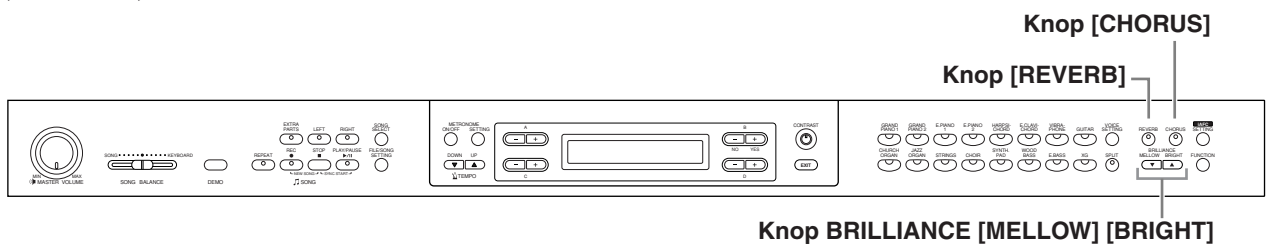

[BRILLIANCE]

U kunt deze regelaar gebruiken om de brilliance (helderheid) van de klank aan te passen en de klankkleur in overeenstemming met uw smaak te brengen.

Procedure

Druk op één van de knoppen BRILLIANCE [MELLOW]/[BRIGHT] om de gewenste klankkleur te selecteren.

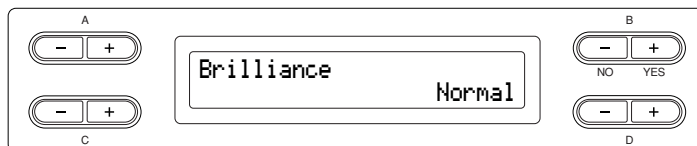

- Mellow3 } Zachte en warme klankkleur.
- Mellow2 } Het geluid wordt zachter en ronder naarmate het
- Mellow1 } getal hoger wordt.

Normal..... Standaardklankkleur

- Bright1 } Heldere klank.
- Bright2 } Het geluid wordt helderder naarmate het getal hoger
- Bright3 } wordt.

Druk op de knop [EXIT] om naar het standaardscherm terug te keren.

TIP

U kunt op de knoppen BRILLIANCE [MELLOW] [BRIGHT] drukken en vervolgens de knoppen D [-][+] gebruiken om de gewenste klankkleur te selecteren.

TIP

Normale instelling = Normal

TERMINOLOGIE

Normale instelling:

De instelling 'Normal' verwijst naar de standaardinstelling (fabrieksinstelling) die u heeft als de Clavinova voor het eerst wordt aangezet.

TIP

Als u [Bright1], [Bright2] of [Bright3] als helderheidstype selecteert, zal het volumeniveau enigszins toenemen. In deze toestand kan het geluid enigszins vervormen als u de draaischijfinstelling [MASTER VOLUME] verhoogt. Als dit gebeurt, verlaagt u het volume overeenkomstig.

[REVERB]

Deze regelaar voegt nagalm toe aan het geluid door de natuurlijke weerkaatsingen van een concertzaal te simuleren.

Procedure

U kunt reverb in- en uitschakelen door herhaaldelijk op de knop [REVERB] te drukken.

Zelfs als het reverbeffect is uitgezet zal er een 'zangbodemnagalm'-effect worden toegepast als de voice GrandPiano1 of GrandPiano2 is geselecteerd.

TIP

U kunt een reverbtype selecteren via de parameter Reverb Type in het menu VOICE SETTING, en de reverbdiepte voor de geselecteerde voice aanpassen via de parameter Reverb Send. (Zie pagina 77.)

TIP

Normale instelling = ON

[CHORUS]

Deze regelaar voegt breedte en ruimtelijkheid toe aan het geluid.

Procedure

U kunt de chorus in- en uitschakelen door herhaaldelijk op de knop [CHORUS] te drukken.

U kunt het choruseffect aan- en uitzetten door op de knoppen [CHORUS] ON/OFF op het paneel te drukken en via de parameterinstelling Chorus On Off in het menu VOICE SETTING (zie pagina 78). De knopinstelling [CHORUS] ON/OFF op het paneel is tijdelijk. Dat wil zeggen, als u een andere voice selecteert wordt de chorusinstelling van de voorgaande voice geannuleerd. De parameterinstelling Chorus On Off wordt voor elke van de voices opgeslagen. Dat wil zeggen, als u een bepaalde voice selecteert wordt de chorusinstelling automatisch aan- of uitgezet volgens de opgeslagen chorusinstelling.

TIP

U kunt een chorustype selecteren via de parameters Chorus Type in het menu VOICE SETTING, en de chorusdiepte voor de geselecteerde voice aanpassen via de parameter Chorus Send. U kunt de chorus ook via de parameter Chorus On Off aan- of uitzetten. (Zie pagina 77.)

TIP

Normale instelling:

De normale instelling voor Chorus On/Off verschilt per voice.

Twee voices combineren (duale modus)

U kunt tegelijkertijd twee voices over het hele toetsenbord bescplen. Op deze manier kunt u een melodisch duet simuleren of twee gelijksoortige voices combineren om zo een voller geluid te creëren. Raadpleeg de 'Voicecombinatievoorbeelden (dual en split)' op pagina 108 voor voorbeelden van effectieve voicecombinaties.

De getallen in de bovenste rij geven de stappen in de duale modus aan voor het gebruik van voices uit verschillende groepen.

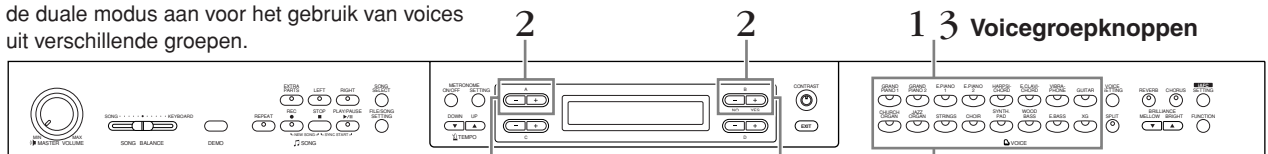

De getallen in de onderste rij geven de stappen in de duale modus aan voor het gebruik van voices uit dezelfde groep.

De duale modus bij het gebruik van voices van verschillende groepen

Procedure

1. **Activeer de duale modus.**
Druk tegelijkertijd op twee voicegroepknoppen.

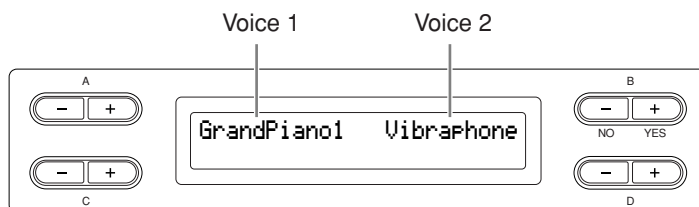

2. **Selecteer een voice.**
Gebruik de knoppen A [-][+] en B [-][+] om een voice te selecteren.

De voices opgesomd in de bovenste rij in de 'Presetvoicelijst' op pagina 106 worden voice 1 genoemd, en de voices opgesomd in de onderste rij worden voice 2 genoemd.

3. **De duale modus verlaten en terugkeren naar de normale speelmodus.**
Druk op een willekeurige voicegroepknop.

TIP

Als u de duale modus voor het linkerhandgebied wilt selecteren als het toetsenbord in een linker- en rechtergebied is verdeeld (pagina 31), houdt u de knop [SPLIT] ingedrukt en drukt u tegelijkertijd op twee voicegroepknoppen.

TIP

Raadpleeg pagina 25 voor details over het selecteren van XG-voices.

Duale modus bij gebruik van voices uit dezelfde voicegroep

Procedure

- 1. Selecteer een voicegroep.**
Druk in de normale speelmodus op de gewenste voicegroeppknop.
- 2. Selecteer een voice.**
Gebruik de knoppen A [-][+] om een voice te selecteren.
- 3. Selecteer een andere voice.**
Gebruik de knoppen B [-][+] om een andere voice in dezelfde voicegroep te selecteren.

Als u identieke voices wilt gebruiken, drukt u eenmaal op de knoppen B [-][+]. Als u verschillende voices wilt gebruiken uit dezelfde voicegroep, drukt u herhaaldelijk op de knoppen B [-][+].

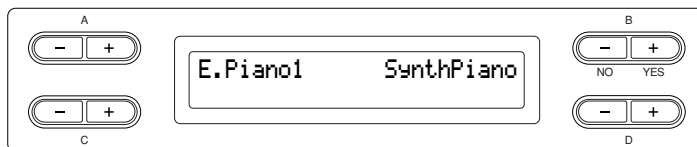

- 4. De duale modus verlaten en terugkeren naar de normale speelmodus.**
Druk op een willekeurige voicegroeppknop.

TIP

Als u de duale modus voor het linkerhandgebied wilt selecteren, als het toetsenbord in een linker- en rechtergebied is verdeeld (pagina 31), drukt u op de knoppen D [-][+].

Het toetsenbord opsplitsen en twee verschillende voices bespelen (splitmodus)

In de splitmodus kunt u twee verschillende voices via het toetsenbord bespelen — één met de linkerhand en een andere met de rechterhand. U kunt bijvoorbeeld een baspartij spelen met de voice [WOOD BASS] of [E. BASS] in de linkerhand en een melodie met de rechterhand. Raadpleeg de 'Voicecombinatievoorbeelden (dual en split)' op pagina 108 voor voorbeelden van effectieve voicecombinaties.

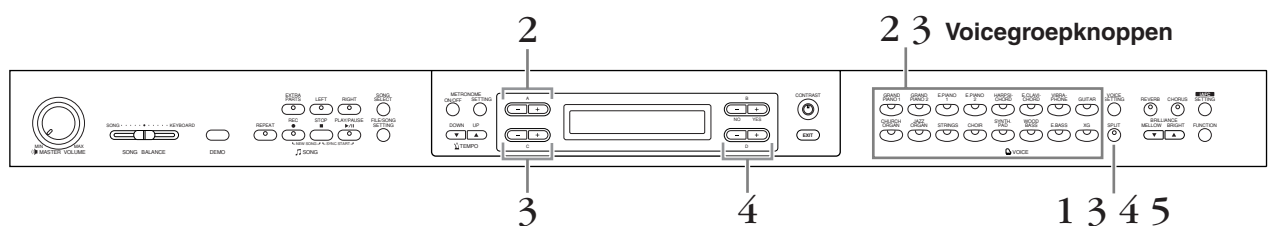

Procedure

- 1.** Activeer de splitmodus.
Druk op de knop [SPLIT].
- 2.** Selecteer een voice voor de rechterhand.
Gebruik de voicegroepknoppen en de knoppen A [-][+] om de voice voor het rechterhandgebied te selecteren.
- 3.** Selecteer een voice voor de linkerhand.
*Houd de knop [SPLIT] ingedrukt en druk op een voicegroepknop om de voicegroep voor het linkerhandgebied te selecteren.
Gebruik de knoppen C [-][+] om een voice te selecteren.*

TIP

Raadpleeg pagina 25 voor details over het selecteren van XG-voices.

4. Geef het splitpunt (de grens tussen het rechter- en linkerhandbereik) aan.

De normale instelling voor het splitpunt is 'F#2'.

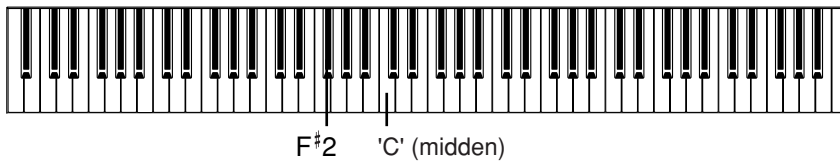

De splitpuntinstelling wijzigen:

Houd [SPLIT] ingedrukt en gebruik vervolgens de knoppen D [-][+] om het splitpunt aan te geven.

Optioneel: druk op [SPLIT], houd deze ingedrukt en bespeel de toets die u als splitpunt wilt aangeven.

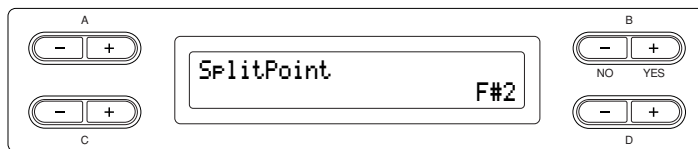

Laat de knop [SPLIT] los om naar het standaardscherm terug te keren.

5. Verlaat de splitmodus en keer terug naar de normale speelmodus.

Druk op de knop [SPLIT].

U kunt dual (zie pagina 29) in elk gebied (rechterhand en linkerhand) van de splitmodus gebruiken.

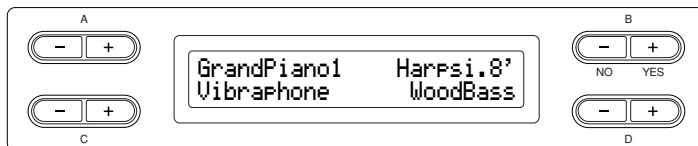

TIP

Een aangegeven splitpuntoets maakt deel uit van het linkerhandbereik.

TIP

Het splitpunt kan ook worden ingesteld met de [FUNCTION]-parameter [SplitPoint]. (pagina 85)

De metronoom gebruiken

De Clavinova heeft een ingebouwde metronoom (een apparaat dat een constant tempo aanhoudt). Dit is een handige functie voor het oefenen.

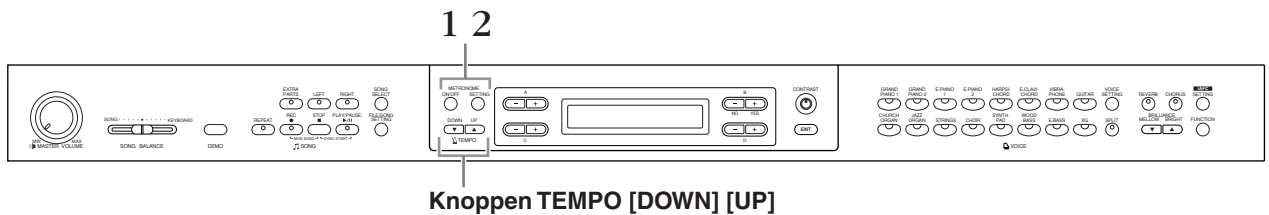

Procedure

- 1. Start de metronoom.**
Druk op de knop **METROME [ON/OFF]**.

Het tempo aanpassen

Druk op de knop **TEMPO [DOWN]** of **[UP]**.

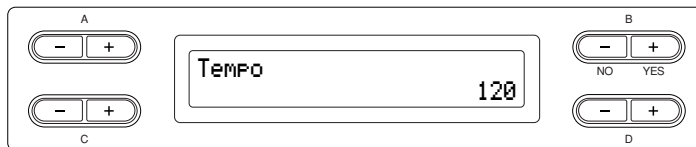

Als u het tempo wilt aanpassen (aantal tellen per minuut: 5–500), gebruikt u de knoppen **TEMPO [DOWN]**[UP] of **D [-]**[+]. Als u het tempo wilt terugzetten naar de normale (standaard) instelling, drukt u tegelijkertijd op de knoppen **[DOWN]** en **[UP]** of **D [-]** en **[+]**.

Druk op de knop **[EXIT]** om naar het normale scherm terug te keren.

- 2. Stop de metronoom.**
Druk op de knop **METRONOME [ON/OFF]**.

TIP

Het standaardtempo is 120. (Als er een song is geselecteerd, wordt het songtempo gebruikt.)

TIP

U kunt de maatsort, het metronoomvolume en metronoomklank instellen via de knop **METRONOME [SETTING]**. (Zie pagina 74.)

Uw spel opnemen

In dit hoofdstuk wordt uitgelegd hoe u uw spel kunt opnemen met behulp van de opnamefunctie van de Clavinova.

U kunt bijvoorbeeld terugspelen wat u op het Clavinova-toetsenbord heeft gespeeld, als effectief oefenmiddel. U kunt ook alleen de linkerhandpartij opnemen en dan de rechterhandpartij oefenen terwijl de opgenomen linkerhandpartij wordt afgespeeld.

Aangezien u tot zestien afzonderlijke partijen kunt opnemen, kunt u de linker- en rechterhandpartijen afzonderlijk opnemen, of afzonderlijk elke partij van een quatre-mainsspel of ensemble song, om zo partij voor partij een song op te bouwen.

TIP

U kunt uw spel (audiodata) opnemen op een cassette recorder of andere opnameapparaten, via de aansluiting AUX OUT. (Zie pagina 59).

TERMINOLOGIE

Opnemen contra opslaan:

De indeling van op cassetteband opgenomen speeldata wijkt af van de door de Clavinova opgenomen data. Een cassetteband neemt audiosignalen op. De Clavinova daarentegen 'slaat' informatie 'op', betreffende de noottiming, voices en een tempowaarde, maar niet de audiosignalen. Als u opgenomen songs terugspeelt, produceert de Clavinova geluid gebaseerd op de opgeslagen informatie. Dientengevolge zou het opnemen op de Clavinova eigenlijk het 'opslaan van informatie' moeten worden genoemd. In deze handleiding wordt echter vaak het woord 'opnemen' gebruikt, omdat dat logischer klinkt.

Soms wordt een bericht (informatie- of bevestigingsdialoog) weergegeven op het scherm om de bediening te vergemakkelijken. Raadpleeg het 'Mededelingenoverzicht' op pagina 93 voor een uitleg van elk bericht, de juiste actie die dient te worden ondernomen en informatie over het oplossen van problemen.

Een nieuwe song opnemen

Er zijn twee manieren om uw spel op te nemen: snel opnemen zonder een opnamepartij aan te geven of verschillende partijen opnemen via meerdere partijen. U kunt kiezen wat u het best uitkomt.

■ Spelen opnemen zonder de opnamepartij aan te geven (pagina 35)

Via deze handige en eenvoudige opnamemethode kunt u uw spel snel opnemen zonder de opnamepartij aan te geven. Dit is vooral handig bij het opnemen van solopianostukken.

Op deze manier wordt het spel automatisch opgenomen op partij 1 (rechterpartij).

■ Spelen op verschillende partijen opnemen (pagina 39)

Hiermee kunt u de rechter-, linker- en extra partijen afzonderlijk opnemen. Aangezien u de linkerpartij kunt opnemen terwijl de rechterpartij wordt afgespeeld, is dit handig voor het opnemen van de beide partijen van een duet. Aangezien u afzonderlijk tot zestien partijen kunt opnemen, kunt u het spel van elk van de instrumenten één voor één opnemen om volledig georkestreerde composities te creëren.

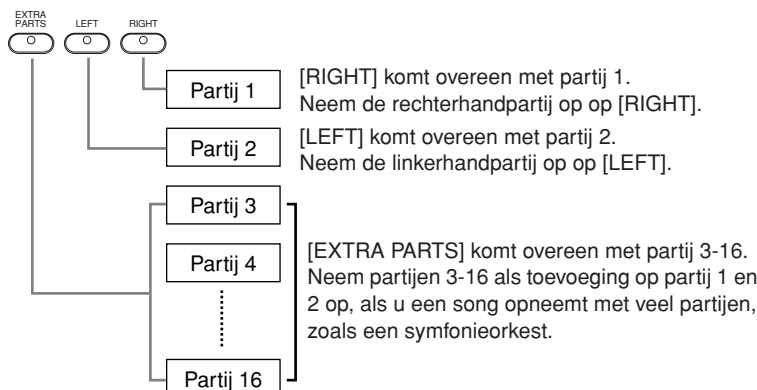

TIP

De passende kanalen (partijen) in de song worden automatisch aan [RIGHT] en [LEFT] toegewezen. Daardoor kan [RIGHT] aan een andere partij dan Part 1 worden toegewezen, of [LEFT] aan een andere partij dan Part 2.

Spelen opnemen zonder de opnamepartij aan te geven

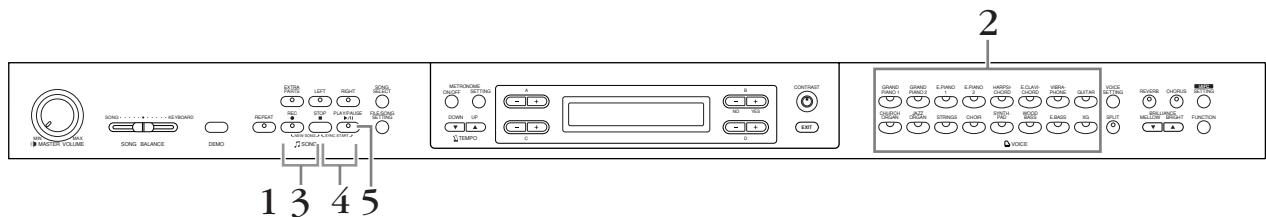

Procedure

1. Selecteer 'NewSong' voor opname.

Druk tegelijkertijd op de knoppen [REC] en [STOP].

Scherm NewSong

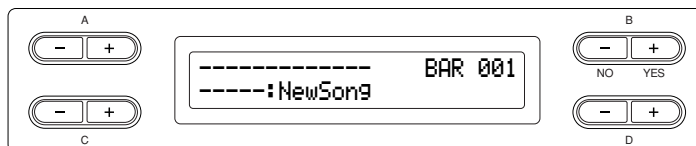

2. Selecteer een voice.

Selecteer een voice (of voices) voor het opnemen (zie pagina 25).

Stel de andere parameters in, zoals reverb, chorus en songbalans. Pas de draaischijf [MASTER VOLUME] aan om het volumenniveau naar wens in te stellen. U kunt de draaischijf ook gebruiken om het niveau tijdens het afspelen aan te passen.

Als u het tempo heeft ingesteld of als het standby-voor-opname-scherm niet verschijnt, drukt u eenmaal op de knop [SONG SELECT] om naar het scherm New Song terug te keren.

3. Activeer de opnamemodus.

Druk op de knop [REC].

De indicators [REC] en [RIGHT] knipperen in rood. (U kunt het opnemen stoppen door nogmaals op de knop [REC] of op de knop [STOP] te drukken.)

Standby-voor-opname-scherm

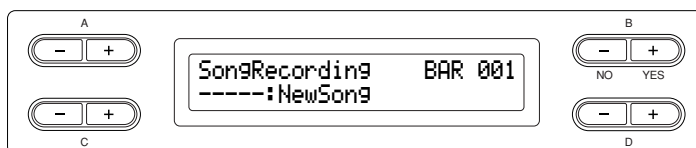

Stel indien nodig het tempo in.

Als dit standby-voor-opname-scherm niet verschijnt, drukt u eenmaal op de knop [SONG SELECT].

TIP

Als u een andere song selecteert dan '-----:NewSong' en op een partij opneemt die al data bevat, gaan de bestaande data van de partij verloren.

TIP

Stel het tempo in in stap 3.

TIP

Zie pagina 42 voor meer informatie over opnemen in de modus dual/split.

4. Het opnemen starten en stoppen.

Het opnemen begint automatisch zodra u een noot op het toetsenbord speelt.

Optioneel: druk op de knop [PLAY/PAUSE] om het opnemen te starten.

Het opnamescherm laat het huidige maatnummer zien.

Opnamescherm

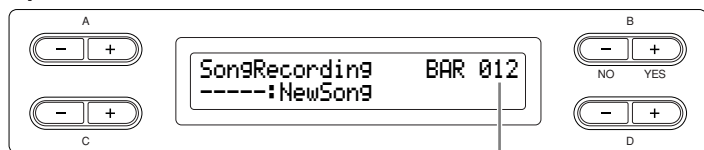

Maatnummer tijdens opnemen

Als u het opnemen wilt stoppen, drukt u op de knop [STOP].

De Clavinova gaat naar het begin van de song.

Zodra het opnemen wordt gestopt, wordt de song automatisch in het opslaggeheugen opgeslagen (pagina 43). Als het opslaan is voltooid, verschijnt het opslaggeheugenscherm.

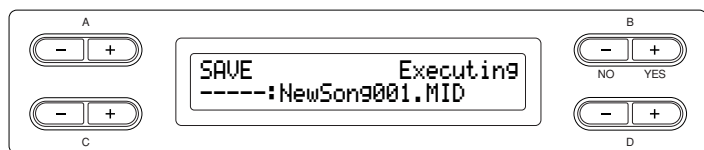

5. Speel het opgenomen spel af.

Druk op de knop [PLAY/PAUSE] om het opgenomen spel af te spelen.

Als het afspelen klaar is, stopt het automatisch en gaat de Clavinova terug naar het begin van de song. Als u het afspelen tijdens een song wilt stoppen, drukt u op de knop [STOP]. U kunt het afspelen ook pauzeren door op de knop [PLAY/PAUSE] te drukken.

TIP

De metronoom gebruiken

U kunt data opnemen terwijl u de metronoom gebruikt. Dit kunt u doen door de metronoom vóór stap 4 aan te zetten. De metronoom wordt niet opgenomen.

TIP

Als u het opnemen tijdens een song wilt stoppen, drukt u op de knop [PLAY/PAUSE]. Als u het opnemen wilt voortzetten, drukt u weer op de knop [PLAY/PAUSE] of speelt u een noot op het toetsenbord.

TIP

Als u op de knop [REC] drukt, pauzeert het opnemen. Als u naar het begin van de song wilt terugkeren, drukt u op de knop [REC].

TIP

Songnamen wijzigen

De opgenomen songs krijgen automatisch een naam, maar u kunt de songnamen naar wens wijzigen (pagina 48).

Een song gedeeltelijk opnieuw opnemen

In dit gedeelte wordt uitgelegd hoe een gedeelte van een song opnieuw opgenomen kan worden.

Procedure

1. Selecteer een opnamemethode.

1-1 Druk op de knop [FILE/SONG SETTING].

1-2 Druk op de knoppen A [-][+] om 'RecStart' of 'RecEnd' in de display op te roepen.

1-3 Druk op de knoppen D [-][+] om aan te geven hoe het opnemen moet beginnen en eindigen.

Startmethoden:

Normal: de bestaande data zullen worden gewist zodra het opnieuw opnemen begint.

FirstKeyOn: bestaande data vóór het punt waar u begint met het spelen van een noot, zullen niet worden gewist.

Beëindigingsmethoden:

Replace: de data na het punt waar u stopt met opnemen, zullen ook worden gewist.

PunchOut: de data na het punt waar u stopt met opnemen, blijven gehandhaafd.

2. Zet de song aan het begin van het gedeelte dat u opnieuw op wilt nemen op pauze.

Gebruik de knoppen B [-][+] terwijl het afspeelscherm wordt weergegeven om door de maten te bewegen, of speel de opname af en druk op de knop [PLAY/PAUSE] om een punt aan te geven net voor het begin van het gedeelte dat u opnieuw wilt opnemen.

Als het afspeelscherm niet wordt weergegeven, drukt u één keer op de knop [SONG SELECT].

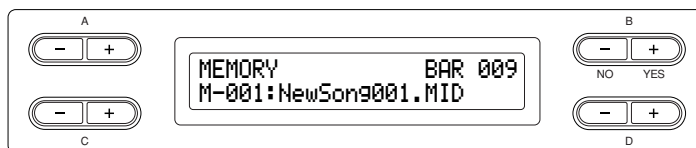

3. Selecteer indien nodig een voice of voices voor opname.

Herhaal stap 2 op pagina 35 als u de voorgaande instellingen wilt wijzigen.

4. Activeer de opnamemodus.

Druk op de knop [REC].

Als u het opnemen wilt stoppen, drukt u nogmaals op de knop [REC] of op de knop [STOP]. Nadat u nogmaals op de knop [REC] of op de knop [STOP] heeft gedrukt bij de instelling 'Normal' voor 'RecStart' (pagina 37), wordt 'Overwrite?' (overschrijven) in de display aangegeven. Als u dit wilt annuleren en niet wilt overschrijven, drukt u op de knop B [- (NO)].

5. Het opnemen starten en stoppen.

Het opnemen begint automatisch zodra u een noot op het toetsenbord speelt.

Optioneel: druk op de knop [PLAY/PAUSE] om het opnemen te starten.

Als u het opnemen wilt stoppen, drukt u op de knop [STOP]. De Clavinova gaat naar het begin van de song.

6. Sla de opgenomen songs op.

Als u stopt met opnemen, vraagt de display u of u de song wilt overschrijven of niet. Druk op de knop B [+ (YES)] om de song te overschrijven.

Als u het overschrijven wilt annuleren, drukt u op de knop B [- (NO)].

Spelen op verschillende partijen opnemen

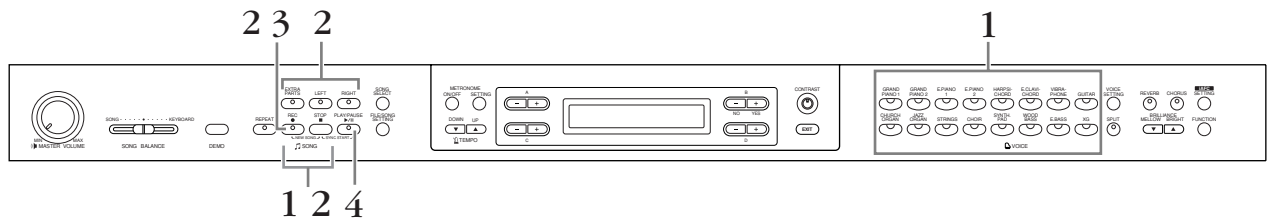

Procedure

1. **Selecteer 'New Song' en een voice voor opname.**
Volg dezelfde bedieningsstappen als in 'Spelen opnemen zonder de opnamepartij aan te geven' hierboven. Raadpleeg de stappen 1-2 op pagina 35.

2. **Geef de opnamepartijen aan en activeer de opnamemodus.**

Neem op op de rechter- (partij 1) of linkerpartij (partij 2):

Druk op de knop [REC], houd deze ingedrukt en druk op de knop [RIGHT]/[LEFT].

Opnemen op de extra partijen (partij 3-16):

Druk op de knop [FILE/SONG SETTING] en druk op de knop A [-][+] om 'RecExtraPartsCh' in de display op te roepen. Druk op de knoppen D [-][+] om de opnamepartij aan te geven. De aangegeven partij wordt aan de knop [EXTRA PARTS] toegewezen.

Na het toewijzen van de opgenomen partij aan de knop [EXTRA PARTS], drukt u op de knop [REC], houdt u deze ingedrukt en drukt u op de knop [EXTRA PARTS].

De indicators van [REC] en de aangegeven partij knipperen in rood.
(Als u het opnemen wilt stoppen, drukt u nogmaals op de knop [REC] of op de knop [STOP].)

Standby-voor-opname-scherm

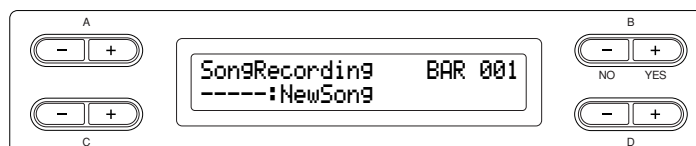

Stel indien nodig het tempo in.

Als dit standby-voor-opname-scherm niet verschijnt, drukt u eenmaal op de knop [SONG SELECT].

Als u de rechter-/linkerpartij niet wil horen terwijl u opneemt, drukt u op de knop [RIGHT]/[LEFT] zodat de indicator uitgaat.

TIP

Stel het tempo in in stap 2.

TIP

Zie pagina 42 voor meer informatie over opnemen in de modus dual/split.

3. Het opnemen starten en stoppen.

Het opnemen begint automatisch zodra u een noot op het toetsenbord speelt.

Optioneel: druk op de knop [PLAY/PAUSE] om het opnemen te starten.

Als u het opnemen wilt stoppen, drukt u op de knop [STOP]. De Clavinova gaat naar het begin van de song.

Als u het opnemen wilt stoppen, drukt u op de knop [STOP]. De Clavinova gaat naar het begin van de song.

Zodra het opnemen wordt gestopt, wordt de song automatisch in het opslaggeheugen opgeslagen (pagina 43). Als het opslaan is voltooid, verschijnt het opslaggeuigenscherm.

Overige opnametechnieken

Data toevoegen aan, of over een bestaande song heen opnemen

In het voorgaande gedeelte werd uitgelegd hoe u uw spel kunt opnemen, te beginnen met het selecteren van een lege '-----: NewSong'. U kunt uw spel ook toevoegen aan bestaande songs of bestaande songs overschrijven (zoals 50 presetsongs [P-001—P-050], in de handel verkrijgbare muziekdata < pagina 57>, of uw oude opgenomen spel <zie pagina 43>).

Procedure

1. Selecteer een song waar u overheen wilt opnemen.

Als u een preset song wilt selecteren, drukt u op de knop [SONG SELECT] en vervolgens op de knoppen A [-][+] om 'PRESET' in de display op te roepen. Druk op de knoppen C [-][+] om een song te selecteren.

Als u een song wilt selecteren uit in de handel verkrijgbare muziekdata of van reeds opgenomen data, drukt u op de knoppen A [-][+] om 'MEMORY' of 'USB1' in het songselectiescherm op te roepen en drukt u op de knoppen C [-][+].

Als u het opnemen wilt voortzetten, volgt u de procedure die wordt beschreven in 'Spelen opnemen zonder de opnamepartij aan te geven' op de pagina's 35 tot en met 36.

Als u over een preset song opneemt, wordt de song automatisch in het opslaggeheugen (pagina 43) opgeslagen, zodra het opnemen stopt.

Als u opneemt over een song van in de handel verkrijgbare muziekdata of reeds opgenomen data opneemt, vraagt de display u of u de song wilt overschrijven of niet (zodra het opnemen stopt). Druk op de knop B [(YES)] om de song te overschrijven.

TIP

Als u opneemt op een partij die al data bevat, gaan de bestaande data van de partij verloren.

Een voice of het tempo na het opnemen wijzigen

U kunt na het opnemen de voice en het tempo wijzigen om een verandering aan te brengen in de sfeer van een song of om een geschikter tempo in te stellen. U kunt deze elementen ook tijdens een song veranderen.

Procedure

1. Selecteer een song die u wilt wijzigen (pagina 40).
2. Als u de voice of het tempo tijdens de song wilt wijzigen, geeft u de maat waar de wijziging plaats moet vinden aan met de knoppen B [-][+] terwijl het afspeelscherm wordt weergegeven, of door op de knop [PLAY/PAUSE] te drukken om een punt aan te geven dat net voor het gedeelte ligt dat u opnieuw wilt opnemen.
3. **Wijzig de instellingen (voice, reverb, enz.).**
 Als u bijvoorbeeld de opgenomen voice E.Piano1 wilt veranderen in E.Piano2, gebruikt u de voicegroepknoppen en de knoppen A [-][+] om E.Piano2 te selecteren.
 Als de instelling is voltooid, drukt u eenmaal op de knop [SONG SELECT] om naar het songselectiescherm terug te keren.
4. **Druk op de knop [REC], houd deze ingedrukt en selecteer vervolgens de partij die u wilt wijzigen.**
 De indicator van de geselecteerde partij licht rood op.
 Wijzig nu indien nodig de tempo-instelling.

 Bespeel op dit moment het toetsenbord niet en druk ook niet op de knop [PLAY/PAUSE]. Anders zal het opnemen starten, waarbij de reeds opgenomen data worden gewist.
5. **Druk op de knop [STOP] of [REC] om de opnamemodus te verlaten.**
 Als u de opnamemodus verlaat, vraagt de display u of u de song wilt overschrijven of niet. Druk op de knop B [+(YES)] om de song te overschrijven.

TIP

Stel de startmethode in op 'Normal' vóórdat u een voice of het tempo wijzigt. (pagina 37)
 Als de startmethode op 'FirstKeyOn' staat ingesteld, kunt u geen voice en ook het tempo niet wijzigen.

TIP

Raadpleeg 'Vragen over bediening en functies' op pagina 99 voor informatie over de instellingen die hier kunnen worden gewijzigd.

TIP

Wijzig het tempo in stap 4.

⚠ LET OP

De paneelinstellingen in stap 3 worden in het geheugen opgeslagen en u kunt de voorgaande instellingen niet terugroepen. Ga voorzichtig te werk.

De volumebalans tussen het afspelen van de song en uw eigen spel aanpassen [SONG BALANCE]

Terwijl u één voor één meerdere partijen opneemt, kunt u de volumebalans tussen het afspelen van de opgenomen partijen en uw huidige spel aanpassen.

Procedure

1. Beweeg de schuif [SONG BALANCE] naar links of rechts om de aanpassingen door te voeren.

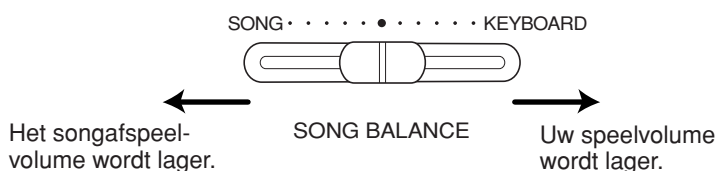

TIP

Sommige in de handel verkrijgbare muziekdata bevat extreem hoge volumes. Als u dergelijke data gebruikt, past u de songbalans aan.

Opnemen in de modus dual of split

Als u opneemt in de modus dual of split, neemt de Clavinova elke voice op een afzonderlijke partij op. In de volgende tabel wordt aangegeven hoe partijen aan elk van de voices worden toegewezen.

⚠ LET OP

Als u één voor één meerdere partijen opneemt, of als u nieuwe data over een bestaande song opneemt (zie pagina 40), zullen de bestaande data worden gewist. Ga voorzichtig te werk.

In het volgende voorbeeld zijn RIGHT, LEFT en EXTRA PARTS n voor opname geselecteerd.

Voor opname toegewezen partijen		Duaal			Split			Split + Duaal		
		RIGHT	LEFT	EXTRA PART n	RIGHT	LEFT	EXTRA PART n	RIGHT	LEFT	EXTRA PART n
		↓	↓	↓	↓	↓	↓	↓	↓	↓
Voor opname gebruikte partijen	MAIN (voice 1)	Partij 1	Partij 2	Partij n	Partij 1		Partij n	Partij 1		Partij n
	LEFT (voice 1)		-		Partij 2		Partij n+1	Partij 2		Partij n+1
	MAIN (voice 2)	Partij 3	Partij 4	Partij n+2		-		Partij 3		Partij n+2
	LEFT (voice 2)		-			-		Partij 4		Partij n+3

Opmerking: Partij n = Partij 3 – Partij 16

Als 'n+1', 'n+2' en 'n+3' boven de 16 komen, worden partijen 1, 2 en 3 gebruikt.

TIP

In de song schakelen tussen de modus dual en split, wordt niet opgenomen.

Werken met files, zoals songfiles wissen... [FILE/SONG SETTING]

Via fileschermen (toegankelijk via de knop [FILE/SONG SETTING]) kunt u files beheren (bijv. opgenomen songs opslaan, wissen of hernoemen), media kopiëren en formatteren en tekens op het scherm wijzigen.

De volgende parameters zijn voor deze handelingen beschikbaar:

Instellingen	Parameternaam	Naslag-pagina
Opgenomen songs op een USB-opslagapparaat opslaan	Save	46
Een song uit het opslaggeheugen van de Clavinova of van een USB-opslagapparaat wissen	Delete	47
Filenamen wijzigen	Rename	48
Files kopiëren	Copy	49
Files verplaatsen	Move	51
Mappen op het USB-opslagapparaat maken	MakeDir	52
Een USB-opslagapparaat formatteren	Format	52
Automatisch een song op een opslagmedium selecteren	SongAutoOpen	53
Het lettertype van het scherm wijzigen	CharCode	53

Clavinova- geheugen

De Clavinova heeft de volgende drie soorten geheugen:

- **Huidige geheugen:**
Dit is een tijdelijk geheugengebied waar u tijdelijk de momenteel geselecteerde song kunt plaatsen en bewerken, vóór het afspelen of opnemen.
- **Presetsonggeheugen:**
Dit alleen-lezen geheugengebied bevat 50 pianopresetsongs.
- **Opslaggeheugen:**
Dit geheugengebied stelt u in staat opgenomen songs of van een USB-opslagapparaat geladen songdata op te slaan.

Als u een song in het songselectiescherm selecteert, wordt het van het presetsonggeheugen, opslaggeheugen of USB-opslagapparaat in het huidige geheugen geladen.

U gebruikt het huidige geheugen om songs af te spelen en op te nemen.

Als u de Clavinova uitzet, worden in het presetsonggeheugen en het opslaggeheugen opgeslagen songs niet gewist. Songs in het huidige geheugen daarentegen, gaan verloren. Opgenomen songs worden echter automatisch van het huidige geheugen opgeslagen naar het opslaggeheugen.

In deze handleiding, wordt een song die zich in het huidige geheugen bevindt, een '**huidige song**' genoemd, een song in het opslaggeheugen een '**geheugensong**' en een song op een USB-opslagapparaat een '**externe song**'.

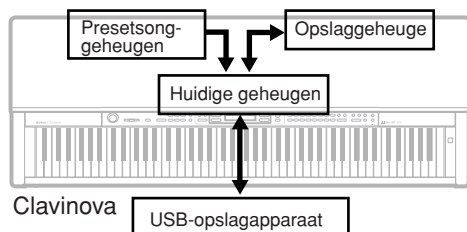

TERMINOLOGIE

File

Een file (bestand) bevat een groep data. Op de Clavinova bestaat een songfile uit songdata en een songnummer.

Geheugen

Geheugen is een plaats in de Clavinova waar u data kunt opslaan en bewerken.

Tekencode

Lettertype

TIP

De kopieereigenschappen zijn uitsluitend voor persoonlijk gebruik bedoeld.

Songtypen

Dit instrument kan met verscheidene songtypen omgaan. Letters en songnummers worden links van de songnaam weergegeven. De letters geven de verschillende songtypen als volgt aan:

- PPreset songs
- MGeheugensongs
- MPBeveiligde songs, zoals in het opslaggeheugen opgeslagen preset songs, songs uit de Disk Orchestra Collection (DOC) en songs van Disklavier Piano Soft in het opslaggeheugen.
- MS, MsSongs in het opslaggeheugen die zijn voorzien van de Yamaha-beveiligingsindeling.
- U1External song
- U1PExterne songs zoals songs van de Disk Orchestra Collection (DOC) of Disklavier Piano Soft-songs op een USB-opslagapparaat.
- U1S, U1sSongs op een USB-opslagapparaat die zijn voorzien van de Yamaha-beveiligingsindeling.

Beperking van de filehandelingen

○: Ja X: Nee

	Songtypen			
	P	M, U1	MP, U1P	MS, Ms, U1S, U1s
Save (opslaan)	○ ^{*1}	○	○ ^{*1}	×
Delete (wissen)	×	○	○ ^{*2}	○
Rename (naam wijzigen)	×	○	○ ^{*2}	○
Copy (kopiëren)	○ ^{*1}	○	○ ^{*1}	×
Move (verplaatsen)	×	○	×	○ ^{*3}

*1 Alleen naar opslaggeheugen

*2 Alleen MP-songs

*3 Alleen tussen opslaggeheugen en USB-opslaggeheugen

TIP

U1-songs met de extensie 'SME' kunnen alleen worden gewist. De overige filehandelingen links kunnen niet worden toegepast.

Basisfilehandelingen

Soms wordt een bericht (informatie- of bevestigingsdialoog) op het scherm weergegeven om de bediening te vergemakkelijken. Raadpleeg het 'Berichtenlijst' op pagina 93 voor een uitleg van alle berichten en de passende te nemen maatregelen.

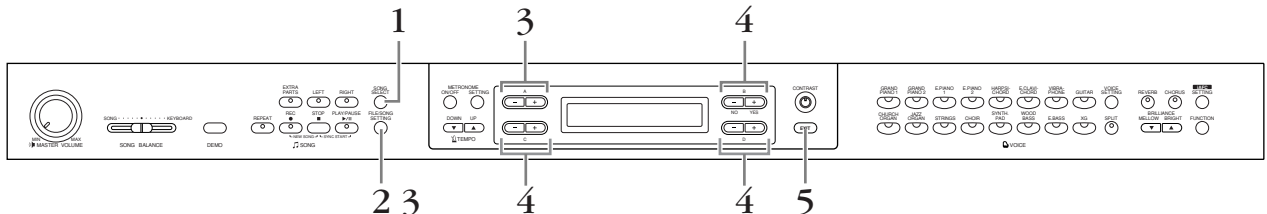

Procedure

1. Voorbereidingen voor filehandelingen.

Bereid u als volgt voor op filehandelingen.

Als u 'Save' (opslaan), 'Rename' (naam wijzigen), 'Copy' (kopiëren) of 'Move' (verplaatsen) wilt gebruiken:
selecteer een song via de knop [SONG SELECT].

Als u 'MakeDir' (map maken) wilt gebruiken:
selecteer het USB-opslagapparaat via de knop [SONG SELECT].

Als u 'Delete' (wissen), 'Format' (formatteren), 'SongAutoOpen' (song automatisch openen) of 'CharacterCode' (tekencode) wilt gebruiken:

in deze fase zijn geen handelingen nodig.

2. Ga naar het menu File/Song Setting.

Druk op de knop [FILE/SONG SETTING].

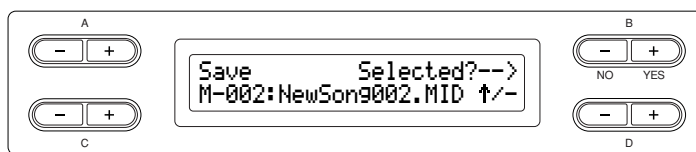

Druk één- of tweemaal op de knop [EXIT] om het menu File/Song Setting te verlaten.

3. Selecteer de gewenste parameter.

Druk herhaaldelijk op [FILE/SONG SETTING] of de knoppen A [-][+] om het gewenste onderwerp aan te geven.

4. Stel de parameter in of voer de opdracht uit.

Gebruik de knoppen B [- (NO)][+ (YES)], C [-][+], D [-][+]. Raadpleeg voor meer informatie betreffende deze procedure, het corresponderende gedeelte hierna.

5. Sluit het menu File/Song Setting.

Druk op de knop [EXIT].

TIP

Als er een map wordt getoond voor een externe song, wordt de [↑/↓]-indicator rechts onder in het scherm getoond. Als dat het geval is, kunt u de knop D [+] gebruiken om de map te openen. Druk op de knop D [-] om terug te gaan naar de voorgaande (bovenliggende) map.

⚠ LET OP

Vermijd het snel achter elkaar aan-/uitzetten van het USB-opslagapparaat, of het te vaak aansluiten/loskoppelen van de kabel. Als u dit doet, loopt u het risico dat het instrument vastloopt. Haal de USB-kabel NIET los, neem de media NIET uit het apparaat en zet GEEN van de apparaten uit, terwijl het instrument toegang heeft tot de data (zoals bij de handelingen Save, Copy en Delete). Hierdoor kunnen de data van één of beide apparaten worden beschadigd.

TERMINOLOGIE

'Overwrite?→': wilt u de song overschrijven?

'Execute?→': wilt u de handeling uitvoeren?

'Sure?→': weet u het zeker?

'Executing': de Clavinova is de handeling aan het uitvoeren.

'Completed': de handeling is voltooid.

Opgenomen songs op een USB-opslagapparaat opslaan... [Save]

Opgenomen songs worden automatisch van het huidige geheugen in het opslaggeheugen opgeslagen, dus normaal gesproken hoeft u songs niet met deze functie op te slaan. Als echter het bericht 'MemoryFull' of 'SystemLimit' verschijnt, slaat u de song op een ander apparaat op met deze functie.

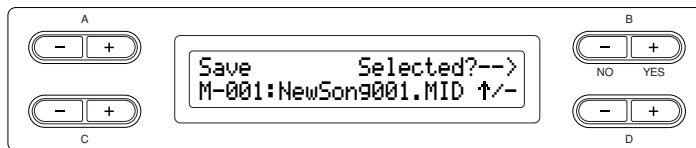

⚠ LET OP

Zet het instrument niet uit vóórdat de opslaghandeling is voltooid. Als u de Clavinova uitzet vóórdat de opslaghandeling is voltooid, gaat de opgenomen song verloren.

Procedure

Zie pagina 45 voor informatie over de basisbediening.

Het volgende is een gedetailleerde procedureversie van stap 4.

4-1 Selecteer een opslagbestemming.

Druk op de knop D [-] om 'DriveSelected?→' in de display op te roepen en druk op de knoppen C [-][+] om een opslagbestemming (opslaggeheugen of USB-opslagapparaat) te selecteren. Nadat u een opslagbestemming heeft geselecteerd, drukt u op de knop B [+ (YES)] om deze vast te leggen. Druk vervolgens op de knop B [+ (YES)] om 'Execute?→' in de display op te roepen.

4-2 Benoem de song.

Als u de cursor (een kleine onderstreping) wilt verplaatsen, gebruikt u de knoppen C [-][+].

Als u een spatie wilt tussenvoegen, drukt u tegelijkertijd op de knoppen C [-][+].

Als u een letterteken op plaats van de cursor wilt zetten, gebruikt u de knoppen D [-][+].

Als u een letterteken wilt wissen, drukt u tegelijkertijd op de knoppen D [-][+].

U kunt voor een songnaam tot 46 één-bytes-lettertekens of 23 twee-bytes-lettertekens gebruiken. Als de naam langer is dan het scherm, gebruikt u de knoppen C [-][+] om de cursor te verplaatsen en door de naam te lopen.

4-3 Voer de handeling uit.

Druk op de knop B [+ (YES)] die zich naast 'Execute?→' bevindt.

Volg de instructies in het scherm.

De song wordt automatisch genummerd.

TIP

Als het opslaggeheugen één of meer songs bevat en u een nieuwe song opslaat, sorteert de Clavinova de songs automatisch op alfabet en worden ze opnieuw genummerd.

TIP

Als er een map wordt weergegeven voor een externe song, wordt de [↑ / ↓]-indicator rechts onder in het scherm getoond. Als dat het geval is, kunt u de knop D [+] gebruiken om de map te openen. Druk op knop D [-] om terug te gaan naar de voorgaande (bovenliggende) map.

TIP

U kunt het lettertype op het scherm wijzigen met de parameter CharacterCode.

⚠ LET OP

Zet het instrument niet uit en werp geen media uit terwijl 'Executing' wordt weergegeven in de display.

Een song uit het opslaggeheugen van de Clavinova of van een USB-opslagapparaat wissen... [Delete]

Hiermee wist u een song uit het opslaggeheugen of van een USB-opslagapparaat. Het is niet mogelijk een preset song of de huidige song te wissen.

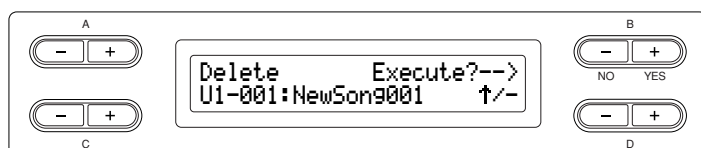

Procedure

Zie pagina 45 voor informatie over de basisbediening. Het volgende is een gedetailleerde procedureversie van stap 4.

4-1 Gebruik de knoppen C [-][+] om een song te selecteren die moet worden gewist.

Als u opslaggeheugen of USB-opslagapparaat wilt selecteren:

Druk op de knop D [-] om 'DriveSelected?→' in de display op te roepen en druk op de knoppen C [-][+] om opslaggeheugen of USB-opslagapparaat te selecteren. Druk vervolgens op de knop B [+ (YES)] of knop D [+] button om de inhoud van het opslaggeheugen of USB-opslagapparaat te tonen en selecteer een song door op de knoppen C [-][+] te drukken.

4-2 Druk op de knop B [+ (YES)] die zich naast 'Execute?→' bevindt.

Volg de instructies in het scherm.

TIP

Nadat u een song heeft gewist, werkt de Clavinova automatisch de songnummers bij.

TIP

Als u een map wist, worden automatisch alle files in die map gewist.

TIP

Als er een map van een externe song wordt weergegeven, wordt de [↑/↓]-indicator rechts onder in het scherm getoond. Als dat het geval is, kunt u de knop D [+] gebruiken om de map te openen. Druk op knop D [-] om terug te gaan naar de voorgaande (bovenliggende) map.

⚠ LET OP

Zet het instrument niet uit en werp geen media uit terwijl 'Executing' wordt weergegeven in de display.

Filenamen wijzigen... [Rename]

U kunt de titel van een song wijzigen met uitzondering van die van de preset songs en [----: NewSong].

Procedure

Zie pagina 45 voor informatie over de basisbediening.

Het volgende is een gedetailleerde procedureversie voor stap 4.

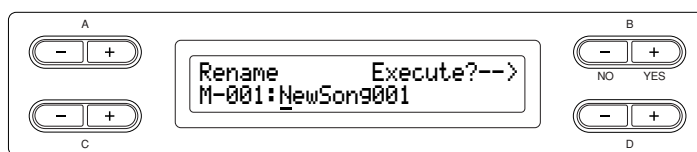

4. Geef de song een naam zoals beschreven in het gedeelte 'Save' (pagina 46).

⚠ LET OP

Zet het instrument niet uit en werp geen media uit terwijl 'Executing' wordt weergegeven in de display.

TIP

De naam van mappen wijzigen

Als u de naam van een map wilt wijzigen, selecteert u 'Rename' en selecteert u vervolgens de map door op de knop [SONG SELECT] en de knoppen C [-][+] te drukken. (De mapnaam wordt weergegeven achter 'DIR:'.) Als u een boven- of onderliggende map in deze display wilt selecteren, drukt u op de knoppen D [-][+]. (U kunt een boven- of onderliggende map selecteren als '↑/↓' in de display wordt aangegeven.) Daarna selecteert u nogmaals 'Rename' en wijzigt u de naam van de map.

TIP

Nadat u een songnaam heeft gewijzigd, sorteert de Clavinova de songs alfabetisch en worden ze opnieuw genummerd.

Files kopiëren... [Copy]

U kunt songs kopiëren. U kunt echter geen files naar dezelfde hoofdmap (root directory) of zelfde map kopiëren.

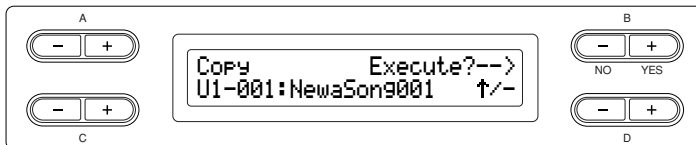

Kopieerhandeling

U kunt files naar een andere geheugenplaats kopiëren.

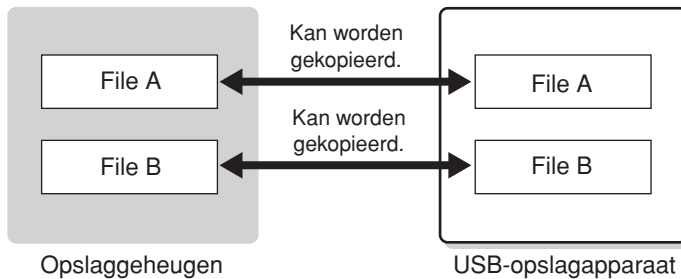

U kunt files naar een map kopiëren, maar niet naar dezelfde hoofdmap (root directory).

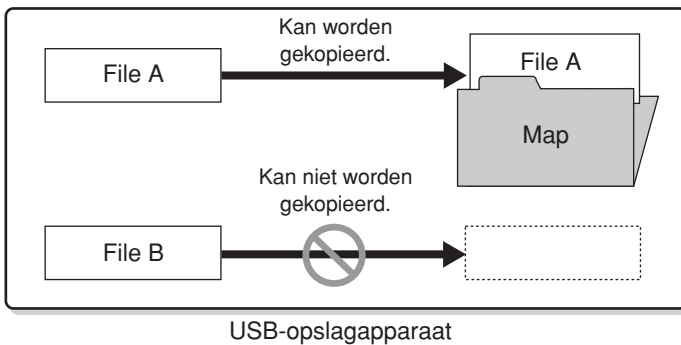

TIP

De kopieerfuncties zijn uitsluitend voor persoonlijk gebruik bedoeld.

TERMINOLOGIE

Hoofdmap:

Het hoogste niveau in een hiërarchische structuur. Dit geeft een gebied aan dat niet tot een map behoort.

Procedure

Zie pagina 45 voor informatie over de basisbediening.
Het volgende is een gedetailleerde procedureversie voor stap 4.

- 4-1** Als u een song naar/van een USB-opslagapparaat kopieert, controleert u of er een USB-opslagapparaat op het instrument is aangesloten.
- 4-2** Druk op de knop D [-] om 'DriveSelected?→' in de display op te roepen en druk op de knoppen C [-][+] om een kopieerbepemming (opslaggeheugen of USB-opslagapparaat) te selecteren. Nadat u een kopieerbepemming heeft geselecteerd, drukt u op de knop B [+ (YES)] om deze vast te leggen.
- 4-3** Druk op de knop B [+ (YES)] die zich naast 'Execute?→' bevindt.
Volg de instructies in het scherm.

TIP

Beveiligde songs kunnen niet worden gekopieerd.

TIP

De kopieerfuncties zijn uitsluitend voor persoonlijk gebruik bedoeld.

TIP

U kunt geen map kopiëren.

TIP

Als er een map van een externe song wordt weergegeven, wordt de [↑/↓]-indicator rechts onder in het scherm getoond. Als dat het geval is, kunt u de knop D [-] gebruiken om de map te openen. Druk op de knop D [-] om terug te gaan naar de voorgaande (bovenliggende) map.

⚠ LET OP

Zet het instrument niet uit en werp geen media uit terwijl 'Executing' wordt weergegeven in de display.

Files verplaatsen... [Move]

U kunt songs verplaatsen (knippen en plakken).

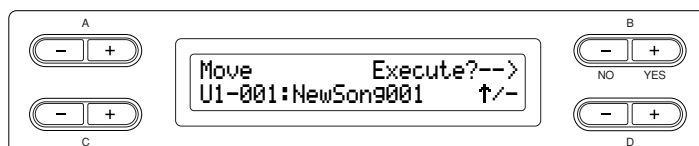

Procedure

Zie pagina 45 voor informatie over de basisbediening.
Het volgende is een gedetailleerde procedureversie voor stap 4.

- 4-1** Als u een song naar/van een USB-opslagapparaat verplaatst, controleert u of er een USB-opslagapparaat op het instrument is aangesloten.
- 4-2** Druk op de knop D [-] om 'DriveSelected?→' in de display op te roepen en druk op de knoppen C [-][+] om een verplaatsbestemming (opslaggeheugen of USB-opslagapparaat) te selecteren. Nadat u een verplaatsbestemming heeft geselecteerd, drukt u op de knop B [+ (YES)] om deze vast te leggen.
- 4-3** Druk op de knop B [+ (YES)] die zich naast 'Execute?→' bevindt.
Volg de instructies in het scherm.

TIP

Presetsongs en sommige beveiligde songs kunnen niet worden verplaatst.

TIP

U kunt geen map verplaatsen.

TIP

Als er een map van een externe song wordt weergegeven, wordt de [↑/↓]-indicator rechts onder in het scherm getoond. Als dat het geval is, kunt u de knop D [+] gebruiken om de map te openen. Druk op knop D [-] om terug te gaan naar de voorgaande (bovenliggende) map.

⚠ LET OP

Zet het instrument niet uit en werp geen media uit terwijl 'Executing' wordt weergegeven in de display.

Mappen maken op het USB-opslagapparaat... [MakeDir]

U kunt mappen op het USB-opslagapparaat maken om songs te organiseren. U kunt met dit instrument mappen op USB-opslagapparaten maken, maar niet in het presetgeheugen en opslaggeheugen.

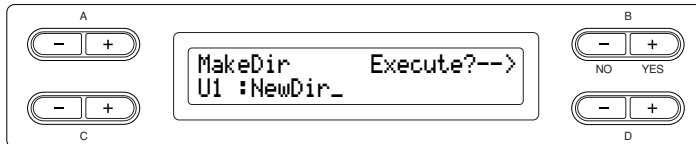

⚠ LET OP

Zet het instrument niet uit en werp geen media uit terwijl 'Executing' wordt weergegeven in de display.

TIP

Een map op het geselecteerde station of in de geselecteerde map maken

Als u een map op het geselecteerde station of in de geselecteerde map wilt maken, selecteert u 'MakeDir' en vervolgens 'USB', door op de knop [SONG SELECT] te drukken. In deze display drukt u op de knoppen A [-][+] om een ander station te selecteren. Druk op de knoppen D [-][+] om een onder- of bovenliggende map te selecteren. Selecteer daarna nogmaals 'MakeDir' en maak een map door stap 4 links te volgen.

TERMINOLOGIE

Hoofdmap:

Het hoogste niveau in een hiërarchische structuur. Dit geeft een gebied aan dat niet tot een map behoort.

Procedure

Zie pagina 45 voor informatie over de basisbediening.

Het volgende is een gedetailleerde procedureversie voor stap 4.

4-1 Volg de stappen 'Opgenomen songs opslaan op een USB-apparaat' op pagina 46 om de map een naam te geven.

4-2 Druk op de knop B [+ (YES)] die zich naast 'Execute?→' bevindt.

Volg de instructies in het scherm.

De map wordt gemaakt in de hoofdmap op het USB-apparaat (aangegeven door 'U1' in deze display).

Een USB-opslagapparaat formatteren... [Format]

U kunt een medium zo formatteren, dat deze met de Clavinova kan worden gebruikt.

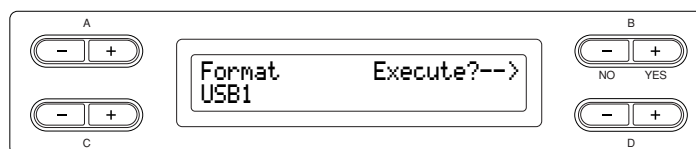

Procedure

Zie pagina 45 voor informatie over de basisbediening. Het volgende is een gedetailleerde procedureversie voor stap 4.

4-1 Als er meerdere USB-opslagapparaten door het instrument worden herkend, drukt u op de knoppen C [-][+] om een apparaat te selecteren.

4-2 Druk op de knop B [+ (YES)] die zich naast 'Execute?→' bevindt.

Volg de instructies in het scherm.

⚠ LET OP

Zet het instrument niet uit en werp geen media uit terwijl 'Executing' wordt weergegeven in de display.

TIP

Voor een lijst van apparaten waarvan de compatibiliteit door Yamaha is bevestigd, bezoekt u de volgende internetpagina:
<http://music.yamaha.com/CLP-280/>
<http://music.yamaha.com/CLP-270/>

Automatisch een song op een opslagmedium selecteren... [SongAutoOpen]

Geef aan of een song (die zich niet in een map bevindt) automatisch zal worden geopend als u het medium plaatst.

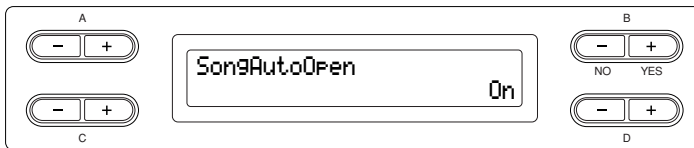

TIP

Als er een USB-opslagapparaat op het instrument is aangesloten, wordt een song op het apparaat niet automatisch geopend. Een song wordt automatisch geopend als een medium in een station wordt geplaatst. Daarom kan deze functie niet worden gebruikt voor apparaten die geen verwisselbaar medium gebruiken, zoals een USB-flashgeheugen of een vaste schijf.

Procedure

Zie pagina 45 voor informatie over de basisbediening. Het volgende is een gedetailleerde procedureversie voor stap 4.

- 4 Gebruik de knoppen D [-][+] om ON (aan) of OFF (uit) te selecteren.

Het lettertype in het scherm wijzigen... [CharacterCode]

U kunt het lettertype wijzigen dat op het scherm verschijnt. De standaardinstelling is 'International'. Als u katakana wilt invoeren, wijzigt u deze instelling in 'Japanese'.

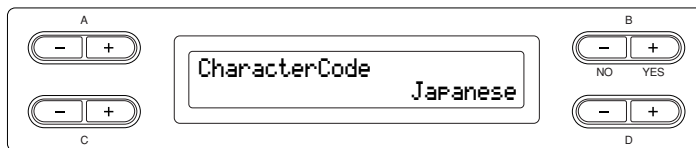

Opties: International, Japanese

Lettertekenlijst

International (international)

0~9	A~Z	a~z	Ä	Ë	Ï	Ö	Ü	ä	ë	ï	ö	ü	à	è	ì	ò	ù	á	é	í	ó	ú	â	ê	î	ô	û	Ñ	ñ	ß	Ç	ç	°	ı	ı	!	#	\$	%	&	'	()
+	,	-	.	;	=	@	[]	^	_	`	{	}	~																													

Japanese (Japans)

0~9	A~Z	a~z	ア	ン	ア	オ	ヤ	ユ	ヨ	ツ	ッ	°	ー	。	「	」	,	.	!	#	\$	%	&	'	()	+	,	-	.	;	=	@	[]	^	_	`	{	}	~
-----	-----	-----	---	---	---	---	---	---	---	---	---	---	---	---	---	---	---	---	---	---	----	---	---	---	---	---	---	---	---	---	---	---	---	---	---	---	---	---	---	---	---

Opgenomen songs en in de handel verkrijgbare muziekdata afspelen

Met de opnamefunctie (pagina 34) kunt u opgenomen songs en in de handel verkrijgbare muziekdata afspelen. U kunt op het toetsenbord ook met het afspelen meespelen.

TIP

Songs die een grote hoeveelheid data bevatten, kunnen misschien niet goed worden uitgelezen door het instrument, waardoor u ze misschien ook niet kunt selecteren. De maximumcapaciteit is ongeveer 200–300 KB, dit kan echter verschillen afhankelijk van de data-inhoud van elke song.

TIP

Zie pagina 57 voor informatie over de typen songdata die op het instrument kunnen worden afgespeeld.

TIP

Verander het lettertype ([CharacterCode]) van de Clavinova zodat het geschikt is voor de geselecteerde song (pagina 53).

Een song afspelen

Als u een externe song op dit instrument wilt afspelen, sluit u het USB-opslagapparaat aan en plaatst u het juiste medium in het apparaat.

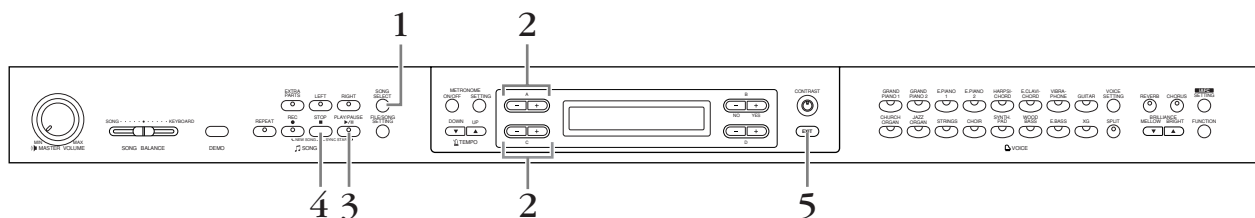

Procedure

1. Geef het songselectiescherm weer.
Druk op de knop [SONG SELECT].

Songselectiescherm

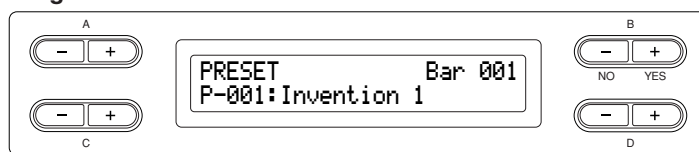

2. Selecteer de gewenste song.

TIP

U kunt van ensemblespel door uzelf genieten. Neem de partijen van een quatre mains-song of een pianoduet op, en speel vervolgens de opgenomen partij af terwijl u de andere partij op het toetsenbord speelt.

TIP

U kunt een enkele song herhaaldelijk afspelen via de knop [Repeat] (pagina 23) of herhaaldelijk alle songs afspelen door de functie 'SongRepeat' (pagina 71) te gebruiken.

TIP

Als een map van een externe song wordt weergegeven, wordt de [↑/↓]-indicator rechts onder in het scherm getoond. Als dat het geval is, kunt u de knop D [+] gebruiken om de map te openen. Druk op de knop D [-] om terug te gaan naar de voorgaande (bovenliggende) map.

TIP

Als de songnaam groter is dan wat in de display kan worden getoond, kunt u op de knop D [+] drukken om in stappen van een letterteken naar rechts te gaan. Druk op de knop D [-] om in stappen van een letterteken naar links te gaan.

2-1 Gebruik de knoppen A [-][+] om het songtype te selecteren: 'PRESET', 'MEMORY' of 'USB1'.

PRESETStaat voor presetsonngeheugen. Dit geheugen bevat 50 pianopresetsongs.

MEMORY...Staat voor opslaggeheugen. Dit geheugen bevat opgenomen songs of gekopieerde songs. 'MEMORY' wordt niet getoond als dit geheugen geen enkele song bevat.

USB1Staat voor USB-opslagapparaat. Dit apparaat bevat in de handel verkrijgbare songdata, enz. 'USB1' wordt niet getoond als het USB-opslagapparaat niet op het instrument is aangesloten.
Als er verscheidene USB-opslagapparaten door het instrument worden herkend, worden er nummers toegevoegd achter 'USB', zoals 'USB1', 'USB2'... De nummers liggen niet vast en kunnen veranderen overeenkomstig de volgorde waarin de apparaten worden aangesloten en losgekoppeld.

2-2 Gebruik de knoppen C [-][+] of de knop [SONG SELECT] om een song te selecteren.

Letters pagina 44 en songnummers worden links van de songnamen weergegeven.

3. Start het afspelen.

Druk op de knop [PLAY/PAUSE].

Het afspelen automatisch starten zodra u het toetsenbord begint te bespelen (Sync Start)

U kunt het afspelen starten zodra u op het toetsenbord begint te spelen. Dit wordt de functie SyncStart genoemd.

Als u de modus Synchro Start Standby wilt activeren, drukt u op de knop [STOP], houdt u deze ingedrukt en drukt u op de knop [PLAY/PAUSE]. De indicator [PLAY/PAUSE] knippert.

Bespeel nu het toetsenbord. Het afspelen begint tegelijkertijd.

Als u de functie Sync Start wilt annuleren, drukt u op de knop [STOP] terwijl de Clavinova in de modus Sync Start Standby staat.

U kunt door de maten heen en weer bewegen (terugspoelen en snel vooruit) door de knoppen B [-][+] in het songselectiescherm te gebruiken terwijl de Clavinova speelt of is gestopt.

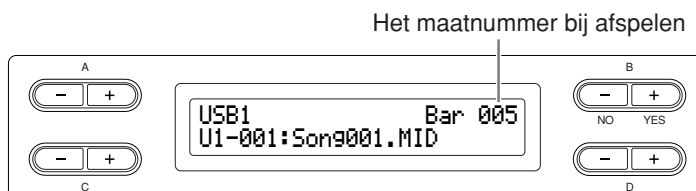

U kunt het toetsenbord bespelen, terwijl de Clavinova een song afspelt. U kunt de noten ook met een andere voice spelen dan de afspelveoice, door een voice via het paneel te selecteren, en de volumebalans aanpassen tussen de partijen die worden afgespeeld en uw huidige spel, met de [SONG BALANCE]-schuif. (Zie pagina 42.)

Druk op de knop [SONG SELECT] om naar het songselectiescherm terug te keren.

TERMINOLOGIE

Bar: maat

TIP

U kunt de metronoom met het afspelen van de song laten meespelen. Als u het afspelen stopt, stopt de metronoom ook.

TIP

Druk tijdens het afspelen op de knop C [+], om het afspelen van de volgende song te starten. Druk tijdens het afspelen op de knop C [-], om het afspelen van de voorgaande song te starten.

Het tempo aanpassen

U kunt de TEMPO [DOWN][UP]-knoppen gebruiken om het afspeeltempo naar wens aan te passen voor of tijdens het afspelen. Het standaardtempo (het originele tempo van de song) wordt ingesteld als u tegelijkertijd op de knoppen [DOWN] en [UP] drukt.

Druk op de knop [SONG SELECT] om naar het songselectiescherm terug te keren.

4. Stop het afspelen.

Als het afspelen is afgerond, stopt de Clavinova automatisch en gaat terug naar het begin van de song. Als u het afspelen midden in een song wilt stoppen, drukt u op de knop [STOP]. U kunt het afspelen ook pauzeren door op de knop [PLAY/PAUSE] te drukken. Het afspelen stopt als u op de knop drukt.

5. Keer terug naar het hoofdscherm.

Druk op de knop [EXIT].

Partijafspelen aan- en uitzetten

Als de Clavinova speelt of is gestopt, worden de indicators uitgezet en worden de data van die partijen niet gespeeld als u op deze partijknoppen drukt. Als u op de partijknoppen drukt, wordt het afspelen beurtelings in- of uitgeschakeld. U kunt de partij die is uitgezet spelen.

TIP

U kunt een partij of frase oefenen door de parameters SongRepeat (pagina 71) en PhraseMark (pagina 71) in het menu FILE/SONG SETTING te gebruiken.

TIP

De passende kanalen (partijen) in de song zullen automatisch aan [RIGHT] en [LEFT] worden toegewezen. Daardoor kan [RIGHT] aan een andere partij dan Part 1 worden toegewezen, of [LEFT] aan een ander partij dan Part 2.

Ondersteunde song datatypen

Data-indelingen die kunnen worden afgespeeld op de CLP-280/270

De Clavinova CLP-280/270 speelt songdata met de volgende indelingen af:

Sequence-indeling

SMF (Standard MIDI File) indeling 0 en 1
ESEQ

Songdata die worden opgenomen op de CLP-280/270, worden automatisch opgenomen met SMF-indeling 0.

Voicerangschikkingsindeling

XG-voicerangschikking
GM-systeemniveau 1-voicerangschikking
GM-systeemniveau 2-voicerangschikking
DOC-voicerangschikking

Speeldata die met preset-XG-voices op de CLP-280/270 zijn opgenomen, kunnen op andere XG-compatibele instrumenten worden afgespeeld.

Zie de afzonderlijke 'Data List' voor de XG-voicelijst.

Diskette-indeling

3,5-inch 2DD-diskettes met de MS-DOS 720KB-indeling
3,5-inch 2HD-disks met de MS-DOS 1,44MB-indeling

Raadpleeg 'Datacompatibiliteit' op pagina 104 voor meer informatie over indelingen.

TERMINOLOGIE

Sequence-indeling:

Een gestructureerde methode voor het opnemen van speeldata.

TERMINOLOGIE

Voicerangschikkingsindeling:

Een gestructureerde methode voor het nummeren van voices voor toewijzing.

TIP

Dit instrument kan songs met GS-indeling afspelen. Het kan echter zijn dat de voices niet precies hetzelfde zijn als bij het origineel.

TERMINOLOGIE

Diskette-indeling:

Een gestructureerde methode voor het naar diskette schrijven van data.

Aansluitingen

Aansluitingen

⚠ LET OP

Zet alle componenten uit voordat u de Clavinova op andere elektronische componenten aansluit. Zet alle volumenniveaus op het minimum voordat u componenten aan- of uitzet. Anders kunt u een elektrische schok krijgen of kunnen de componenten beschadigd raken.

links van het paneel

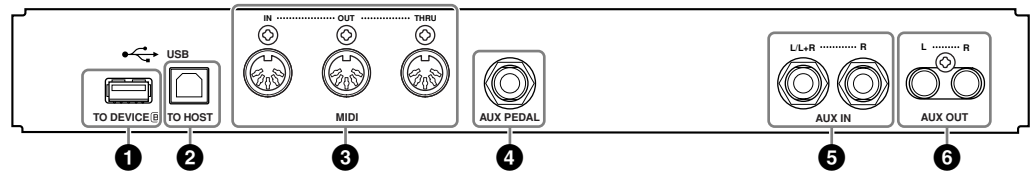
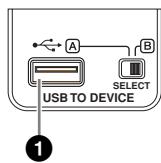

aan de voorkant

1 USB [TO DEVICE]-bus (A/B)

Via deze bus kunt u USB-opslagapparaten aansluiten.

Raadpleeg 'Aansluiten op een USB-opslagapparaat' op pagina 60.

2 USB [TO HOST]-bus

Via deze bus kunt u een directe verbinding met een pc maken. Raadpleeg 'Een pc aansluiten' op pagina 63 voor meer informatie.

3 MIDI [IN]-, [OUT]-, [THRU]-bussen

Gebruik MIDI-kabels om hierop externe MIDI-apparaten aan te sluiten.

MIDI [IN]: ontvangt MIDI-data.

MIDI [OUT]: verzendt MIDI-data.

MIDI [THRU]: verzendt de via de MIDI [IN]-bus ontvangen data ongewijzigd.

Over MIDI

MIDI (Musical Instrument Digital Interface) is een standaardindeling voor dataverzending/-ontvangst. Het maakt de uitwisseling van speeldata en opdrachten tussen MIDI-apparaten en pc's mogelijk. Door MIDI te gebruiken, kunt u een aangesloten MIDI-apparaat vanaf de Clavinova besturen, of de Clavinova besturen vanaf een aangesloten MIDI-apparaat of computer.

4 Aansluiting [AUX PEDAL]

Op deze aansluiting kan een afzonderlijk verkochte voetregelaar FC7 of voetschakelaar FC4/FC5 worden aangesloten. Door een FC7 te gebruiken kunt u het volume regelen terwijl u speelt, om zo expressie aan uw spel toe te voegen, of verscheidene andere functies te regelen. Door een FC4/FC5 te gebruiken, kunt u verscheidene te selecteren functies aan-/uitschakelen. Als u de functie wilt selecteren die zal worden geregeld, gebruikt u de [FUNCTION]-parameter [AuxPedal] (pagina 86). De functie [PLAY/PAUSE] kan ook aan een voetschakelaar worden toegewezen (pagina 87).

TIP

Het instrument heeft twee verschillende typen USB-aansluitingen: USB [TO DEVICE] en USB [TO HOST]. Let erop dat u deze twee aansluitingen en de bijbehorende kabelpluggen niet door elkaar haalt. Zorg dat u de juiste connector in de juiste richting aansluit.

TIP

MIDI-speeldata en -opdrachten worden in de vorm van numerieke waarden verzonden.

TIP

Aangezien MIDI-data die kunnen worden verzonden of ontvangen afhankelijk van het type MIDI-apparaat, kunt u de 'MIDI-implementatielijst' controleren om er achter te komen welke MIDI-data en -opdrachten uw apparaten kunnen verzenden of ontvangen. De MIDI-implementatielijst van de Clavinova staat in de afzonderlijke Data List.

⚠ LET OP

Sluit het pedaal aan en koppel dit los als het instrument uit staat.

5 Aansluitingen AUX IN [L/L+R], [R]

De stereo-uitgangen van een andere instrument kunnen op deze aansluitingen worden aangesloten, waardoor het geluid van een extern instrument via de luidsprekers van de Clavinova kan worden weergegeven. Raadpleeg het onderstaande schema en gebruik audiokabels om de aansluitingen te maken.

⚠ LET OP

Als de aansluitingen AUX IN van de Clavinova op een extern apparaat zijn aangesloten, zet u eerst het externe apparaat aan en vervolgens de Clavinova. Draai deze volgorde om als u de apparatuur uitzet.

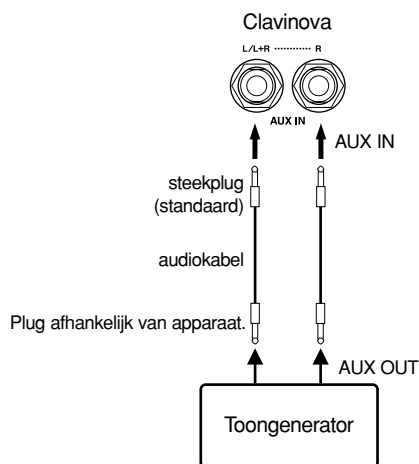

6 AUX OUT [L] [R] tulpaansluitingen

Via deze aansluitingen kunt u de Clavinova op uw stereo-installatie enz. aansluiten om met hogere volumes te kunnen spelen, of een cassetterecorde aansluiten om uw spel op te nemen. Gebruik audiokabels om de in het schema getoonde aansluitingen te maken.

⚠ LET OP

Als de aansluitingen AUX OUT en OUTPUT van de Clavinova op een externe audio-installatie worden aangesloten, zet u eerst de Clavinova aan en vervolgens de externe audio-installatie. Draai deze volgorde om als u de apparatuur uitzet.

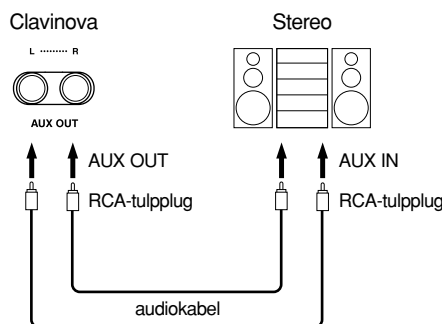

Als AuxOutLevel (pagina 89) op Fixed is ingesteld, wordt het geluid naar het externe apparaat met een vaste niveauinstelling uitgevoerd en heeft de instelling [MASTER VOLUME] van de Clavinova geen invloed op het geluid.

Als AuxOutLevel (pagina 89) op Variable is ingesteld, heeft de instelling [MASTER VOLUME] van de Clavinova wel invloed op het geluid dat via de AUX OUT wordt uitgevoerd.

TIP

De draaischijfinstelling [MASTER VOLUME] van de Clavinova beïnvloedt het ingangssignaal van de aansluitingen AUX IN. De instellingen [REVERB], [CHORUS] en BRILLIANCE [MELLOW] [BRIGHT] (pagina 27) doen dit echter niet.

TIP

Als u de Clavinova aansluit op een monoapparaat, gebruikt u alleen de aansluiting AUX IN [L/L+R].

TIP

Gebruik audiokabels en -pluggen zonder impedantiewaarde.

TIP

Als het geluid van de aansluitingen AUX OUT naar de aansluitingen AUX IN wordt gevoerd, wordt het binnenkomende geluid via de luidsprekers van de CLP uitgevoerd. Het uitgaande geluid kan te hard zijn en kan ruis veroorzaken.

Aansluiten op een USB-opslagapparaat

Als u het instrument aansluit op een USB-opslagapparaat via een standaard USB-kabel kunt u de data die u heeft gemaakt, opslaan op het aangesloten apparaat en kunt u tevens data lezen van het aangesloten apparaat.

Compatibele USB-opslagapparaten

Er kunnen tot twee USB-opslagapparaten, zoals een diskettestation, vaste schijf, cd-rom-station, flashgeheugenlezer/-schrijver, enz., op de [USB TO DEVICE]-bus worden aangesloten. (Gebruik indien nodig een USB-hub.) Andere USB-apparaten, zoals een computertoetsenbord of muis, kunnen niet worden gebruikt.

Het instrument ondersteunt niet noodzakelijkerwijs alle in de handel verkrijgbare USB-opslagapparaten. Yamaha kan de werking van USB-opslagapparaten die u aanschaft niet garanderen. Voordat u USB-opslagapparaten aanschaft, kunt u uw Yamaha-dealer of een geautoriseerde Yamaha-distributeur (zie het overzicht achterin de gebruikershandleiding) raadplegen of de volgende internetpagina bezoeken:

<http://music.yamaha.com/CLP-280/>

<http://music.yamaha.com/CLP-270/>

LET OP

Vermijd het snel achter elkaar aan-/uitzetten van het USB-opslagapparaat, of het te vaak aansluiten/loskoppelen van de kabel. Als u dit doet, loopt u het risico dat het instrument vastloopt. Haal de USB-kabel NIET los, neem de media NIET uit het apparaat en zet GEEN van de apparaten uit, terwijl het instrument toegang heeft tot de data (zoals bij de handelingen Save, Copy en Delete). Hierdoor kunnen de data van één of beide apparaten worden beschadigd.

TIP

Cd-rom-station

Hoewel cd-r/rw-stations kunnen worden gebruikt om data naar het instrument in te lezen, kunnen ze niet voor het opslaan van data worden gebruikt.

TIP

Gebruik geen SmartMedia-kaart zonder ID.

TIP

Aantal USB-opslagapparaten

Er kunnen twee USB-opslagapparaten op één USB [TO DEVICE]-bus worden aangesloten via een USB-hub. Dit instrument kan tot vier stations op één USB-opslagapparaat herkennen.

TIP

Over USB-hub

Als u twee apparaten tegelijk aansluit, gebruikt u een USB-hub. De USB-hub moet in het eigen energieverbruik kunnen voorzien (met eigen voedingsbron) en moet aanstaan. Er kan slechts één USB-hub worden gebruikt. Als er een foutbericht verschijnt terwijl u de USB-hub gebruikt, koppelt u de hub los van het instrument, zet u vervolgens het instrument aan en sluit u de USB-hub opnieuw aan.

TIP

Optioneel diskettestation

Yamaha UD-FD01

Aansluiten op een USB-opslagapparaat

Dit instrument heeft twee USB [TO DEVICE]-bussen: één links van het bedieningspaneel en één op het aansluitpaneel onder het toetsenbord.

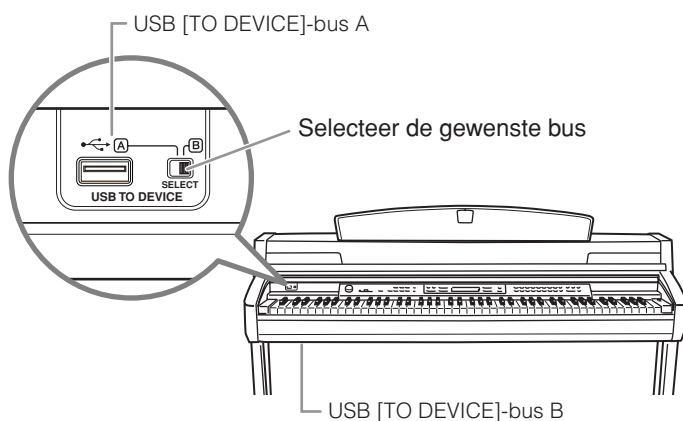

Het zijn allebei dezelfde bussen, maar ze kunnen niet tegelijk gebruikt worden. Gebruik de schakelaar [SELECT] om de gewenste bus te selecteren. Als u naar A overschakelt, wordt de bus links van het bedieningspaneel geselecteerd, terwijl als u naar B overschakelt de bus op het aansluitpaneel onder het toetsenbord wordt geselecteerd.

⚠ LET OP

Gebruik de schakelaar [SELECT] NIET terwijl het instrument toegang zoekt tot data (zoals tijdens de handelingen Save, Copy en Delete). Als u dit doet, kunnen het medium of de data beschadigd raken.

USB-opslagmedia formatteren

Als u een file-gerelateerde handeling met een aangesloten USB-opslagapparaat uitvoert, kan er een bericht verschijnen die aangeeft dat het apparaat/medium niet is geformatteerd.

Als dat gebeurt, voert u de handeling Format (formatteren) uit (pagina 52).

⚠ LET OP

De handeling Format overschrijft alle reeds bestaande data. Ga voorzichtig te werk.

Uw data beveiligen (schrijfbescherming):

Pas de schrijfbeveiliging toe die bij het opslagapparaat of het medium is geleverd, om te voorkomen dat belangrijke data onopzettelijk worden gewist. Als u data naar het USB-opslagapparaat opslaat, zorgt u ervoor dat u de schrijfbeveiliging uitschakelt.

De data op het USB-opslagapparaat weergeven

Als u de data van het USB-opslagapparaat in de display van de CLP wilt weergeven, drukt u op de knop [SONG SELECT] om de songselectiemodus te activeren, of u drukt op de knop [FILE/SONG SETTING] om de file-/songinstelmodus te activeren. Als u probeert een van deze modi te activeren vóór het aansluiten van het USB-opslagapparaat, drukt u op de knop [EXIT] om de modus te verlaten en activeert u de modus opnieuw.

TIP

Als u USB-opslagapparaten op beide USB [TO DEVICE]-bussen aansluit, kan het zijn dat de apparaten niet goed functioneren.

TIP

Hoewel het instrument de USB 1.1-standaard ondersteunt, kunt u ook een USB 2.0-opslagapparaat aansluiten en met het instrument gebruiken. De overdrachtssnelheid is in dit geval echter wel die van USB 1.1.

Een back-up van uw data naar een computer uitvoeren

■ Een back-up van de instrumentdata naar een computer maken

Als u eenmaal de data op een USB-opslagapparaat heeft opgeslagen, kunt u de data naar de vaste schijf van uw computer kopiëren. Vervolgens kunt u dan de files naar wens archiveren en organiseren. Sluit gewoon het apparaat weer aan zoals hieronder aangegeven.

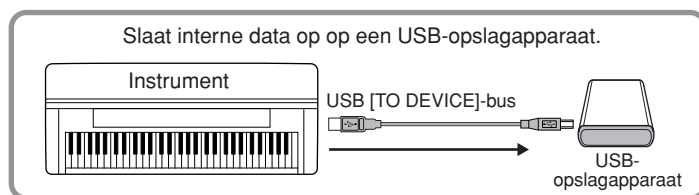

Koppel het USB-opslagapparaat los van het instrument en sluit het aan op de computer.

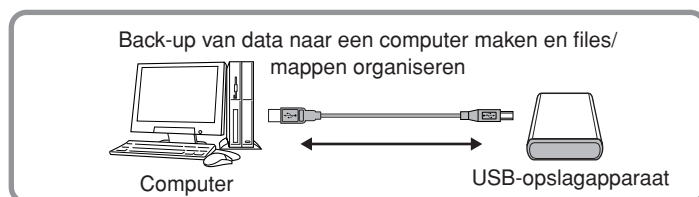

■ Files van de vaste schijf van een computer naar een USB-opslagapparaat kopiëren

Files die zich op de vaste schijf van een computer bevinden, kunnen worden overgebracht naar het instrument door ze eerst naar het opslagmedium te kopiëren en vervolgens het medium op het instrument aan te sluiten of in het instrument te plaatsen.

Niet alleen files die op het instrument zelf zijn gemaakt, maar ook Standard MIDI-files die op andere instrumenten zijn gemaakt, kunnen van de vaste schijf van de computer naar een USB-opslagapparaat worden gekopieerd. Als u eenmaal de data heeft gekopieerd, sluit u het apparaat aan op de USB [TO DEVICE]-bus van het instrument. Vervolgens speelt u de data af op het instrument.



Koppel het USB-opslagapparaat los van de computer en sluit het aan op het instrument.

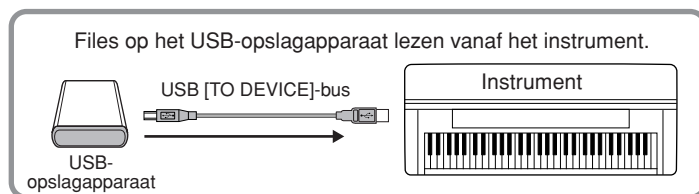

Een pc aansluiten

Door een computer aan te sluiten op de USB [TO HOST]- of [MIDI]-bussen kunt u via MIDI data uitwisselen tussen het instrument en de computer en gebruikmaken van de mogelijkheden van geavanceerde computermuziekprogramma's. U zult ook een geschikt USB MIDI-stuurprogramma moeten installeren.

Er zijn twee manieren waarop de Clavinova op een pc kan worden aangesloten:

1. De USB-poort van de computer aansluiten op de USB-bus van de Clavinova (zie hieronder)
2. Een MIDI-interface en de MIDI-bus van de Clavinova gebruiken (pagina 64)

Als u een computer gebruikt die een USB-interface heeft, adviseren wij u de computer en het instrument via USB te verbinden, in plaats van via MIDI.

Voor meer informatie raadpleegt u de volgende pagina's.

⚠ LET OP

Als u de Clavinova op een pc aansluit, zet u eerst de Clavinova uit en sluit u alle op de computer draaiende toepassingssoftware af, vóórdat u kabels aansluit. Zet de Clavinova aan nadat de aansluitingen gemaakt zijn.

⚠ LET OP

Als u de verbinding tussen de Clavinova en uw computer niet gebruikt, moet u de kabel van de USB [TO HOST]-bus loskoppelen. Het kan zijn dat de Clavinova niet goed functioneert als de kabel aangesloten blijft.

De USB-poort op de computer aansluiten op de Clavinova's USB [TO HOST]-bus

Gebruik een USB-kabel om de USB-poort van uw computer op de [USB]-bus van de Clavinova aan te sluiten.

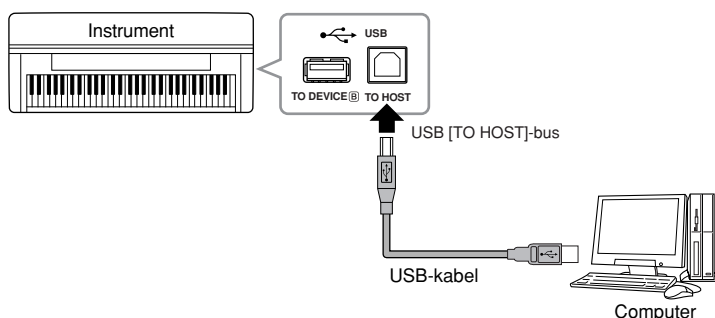

TERMINOLOGIE

Stuurprogramma:

Een stuurprogramma is software die zorgt voor een data-overdrachtsinterface tussen het besturingssysteem van de computer en een aangesloten hardwareapparaat. U moet een USB MIDI-stuurprogramma installeren om de computer en het instrument te kunnen verbinden.

TIP

- Korte tijd nadat de USB-aansluiting is gemaakt, begint het instrument met zenden.
- Als u het instrument via een USB-kabel aansluit op uw computer, maakt u een directe verbinding zonder een USB-hub te gebruiken.
- Zie de gebruikershandleiding van de desbetreffende software voor meer informatie over het instellen van de sequencesoftware.

⚠ LET OP**Voorzorgsmaatregelen bij het gebruik van de USB [TO HOST]-bus**

Als u de computer aansluit op de USB [TO HOST]-bus, zorgt u ervoor dat u de volgende punten in acht neemt. Als u dit niet doet, loopt u het risico dat de computer vastloopt en dat data verloren gaan of worden beschadigd. Als de computer of het instrument vastloopt, zet u het instrument uit en start u de computer opnieuw op.

- Haal de computer uit eventuele energiebesparende modi (zoals tijdelijk uitzetten, slaapstand, stand-by), sluit alle draaiende softwaretoepassingen af en zet het instrument uit, vóórdat u de computer op de USB [TO HOST]-bus aansluit.
- Ga als volgt te werk voordat u het instrument uitzet of de USB-kabel loskoppelt van het instrument of de computer.
 - Sluit eventuele op de computer draaiende softwaretoepassingen af.
 - Zorg ervoor dat er geen data door het instrument worden verzonden. (Er worden alleen data verzonden als noten op het toetsenbord worden gespeeld of als een song wordt afgespeeld.)
- **Als er een USB-apparaat op het instrument is aangesloten, wacht u zes seconden of langer tussen deze handelingen: het uitzetten en vervolgens weer aanzetten van het instrument, of het aansluiten en vervolgens weer loshalen van de USB-kabel en andersom.**

Een MIDI-interface en de MIDI-bussen van de Clavinova gebruiken

Gebruik een MIDI-interface om een computer op de Clavinova aan te sluiten met speciale MIDI-kabels.

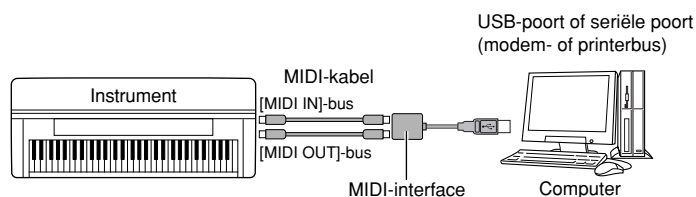

Gedetailleerde instellingen

Gedetailleerde instellingen

U kunt verscheidene parameters instellen om optimaal gebruik te maken van de Clavinova-functies, zoals fijnregelen van de toonhoogte, een voice selecteren voor de metronoom, herhaaldelijk afspelen, enzovoort. Raadpleeg pagina 91 voor informatie over het maken van deze instellingen.

Parameterlijst

Opnemen en afspelen [FILE/SONG SETTING]

Instellingen	Parameternaam	Naslagpagina
Opgenomen songs op een USB-opslagapparaat opslaan	Save	46
Een song uit het opslaggeheugen van de Clavinova of van een USB-opslagapparaat wissen	Delete	47
Filenames veranderen	Rename	48
Files kopiëren	Copy	49
Files verplaatsen	Move	51
Mappen maken op het USB-opslagapparaat	MakeDir	52
Een USB-opslagapparaat formatteren	Format	52
Automatisch een song op een opslagmedium selecteren	SongAutoOpen	53
Het lettertype van het scherm wijzigen	CharCode	53
Een song of alle songs herhaaldelijk afspelen	SongRepeat	71
De frase afspelen die door het frasenummer wordt aangegeven	PhraseMark	71
Noottiming corrigeren	Quantize	72
Aangeven of het afspelen gelijk bij de eerste noot moet beginnen	QuickPlay	72
De kanalen afluisteren	ChannelListen	73
Data van elk kanaal wissen	ChannelClear	73
Een opnamestartmethode selecteren	RecStart	37
Een opnamebeëindigingsmethode selecteren	RecEnd	37
Partijen 3-16 (Extra Parts) opnemen	RecExtraPartsCh	39

Metronoom [METRONOME SETTING]

Instellingen	Parameternaam	Naslagpagina
De metronoommaatsoort instellen	TimeSignature	74
Het metronoomvolumeniveau instellen	MetronomeVolume	74
De metronoomvoice instellen	MetronomeSound	74

Voices [VOICE SETTING]

In de duale modus worden parameters met het '*'-teken afzonderlijk voor Voice 1 en Voice 2 ingesteld.

Instellingen	Parameternaam	Naslagpagina
De octavering instellen*	Octave	76
Het volumeniveau instellen*	Volume	76
De positie van de rechter- en linkerkanalen instellen*	Pan	76
Ontstemmen (alleen in de duale modus)	Detune	76
Een reverbtype selecteren	ReverbType	77
De reverbdiepte instellen*	ReverbSend	77
Het chorus-type selecteren	ChorusType	77
De chorusdiepte instellen*	ChorusSend	77
De chorus aan-/uitzetten	ChorusOnOff	78
Het DSP-type selecteren*	DSP Type (DSP)	78
De snelheid van het vibrafoonvibrato-effect instellen*	VibeRotorSpeed	78
Het vibrafoonvibrato-effect aan-/uitzetten*	VibeRotorOnOff (RotorOnOff)	78
De draaisnelheid van de draaiende luidspreker aanpassen*	RotarySpeed (Rot.Speed)	79
De diepte van het DSP-effect aanpassen*	DSPDepth	79
De helderheid van het geluid aanpassen*	Brightness	79
Het resonantie-effect aanpassen*	HarmonicContent (Harmonic)	79
Het lage frequentiegebied van de equalizer aanpassen*	EQ LowFreq. (EQ L.Freq)	79
De versterking (hoeveelheid boost/cut) van het laaggedeelte van de equalizer aanpassen*	EQ LowGain	80
Het hoge frequentiegebied van de equalizer aanpassen*	EQ HighFreq. (EQ H.Freq)	80
De versterking (hoeveelheid boost/cut) van het hooggedeelte van de equalizer aanpassen*	EQ HighGain	80
De aanslaggevoeligheid instellen*	TouchSense	80

iAFC [iAFC SETTING]

Instellingen	Parameternaam	Naslagpagina
iAFC aan-/uitzetten	iAFC	81
De diepte van het dynamische dempereffect aanpassen	DynDmpFX Depth	81
De diepte van het ruimtelijke effect instellen	SpatialFX Depth	82
Kalibratie (automatische afstelling)	Calibration	82
De standaardkalibratie-instelling herstellen	iAFC Default	82

Overige instellingen [FUNCTION]

Instellingen	Parameternaam	Naslagpagina
De toonsoort wijzigen	Transpose	83
Een aanslagrespons selecteren	TouchResponse	83
De toonhoogte fijnafstemmen	Tune	84
Een stemmingscurve voor een pianovoice selecteren	PianoTuningCurve	84
Een stemming selecteren	Scale	84
Het splitpunt aangeven	SplitPoint	85
De rechterpedaalfunctie instellen	RPedalFunc	85
De middenpedaalfunctie instellen	CPedalFunc	85
De linkerpedaalfunctie instellen	LPedalFunc	85
De extra pedaalfunctie instellen	AuxPedalFunc	86
De rechterpedaalfunctie aan-/uitzetten	RPedalOnOff	86
De middenpedaalfunctie aan-/uitzetten	CPedalOnOff	86
De linkerpedaalfunctie aan-/uitzetten	LPedalOnOff	86
De extra pedaalfunctie aan-/uitzetten	AuxPedalOnOff	87
De functie SONG [PLAY/PAUSE] aan het pedaal toewijzen	PedalPlay/Pause	87
Een type extra pedaal selecteren	AuxPedalType	87
Het punt instellen waarop het demperpedaal invloed op het geluid begint te krijgen	HalfPedalPoint	87
De diepte van het softpedaal aanpassen	SoftPedalDepth	87
De diepte van de snaarresonantie instellen	StringResonanceDepth	88
De diepte van de sustainsampling voor het demperpedaal instellen	SustainSamplingDepth	88
Het volume van het toets-los-geluid aangeven	KeyOffSamplingDepth	88
Het pitchbendbereik instellen	PitchBendRange	88
De luidsprekers in-/uitschakelen	Speaker	88
Het AUX OUT-niveau selecteren (Fixed/Variable)	AuxOutLevel	89
Het MIDI-zendkanaal instellen	MidiOutChannel	89
Het MIDI-ontvangstkanaal instellen	MidiInChannel	89
Lokale besturing aan-/uitzetten	LocalControl	90
Het toetsenspel of de songdata selecteren voor MIDI-verzending	MidiOutSelect	90
Het datatype selecteren voor MIDI-ontvangst	ReceiveParameter	90
Het datatype selecteren voor MIDI-verzending	TransmitParameter	90
De begininstellingen van het paneel verzenden	InitialSetup	91
De items selecteren die bij het uitzetten moeten worden opgeslagen	MemoryBackup	91
De normale instellingen (standaardinstellingen) herstellen	FactorySet	91
Een back-up maken van de interne data van de Clavinova	FullBackup	92

Gedetailleerde instellingen maken

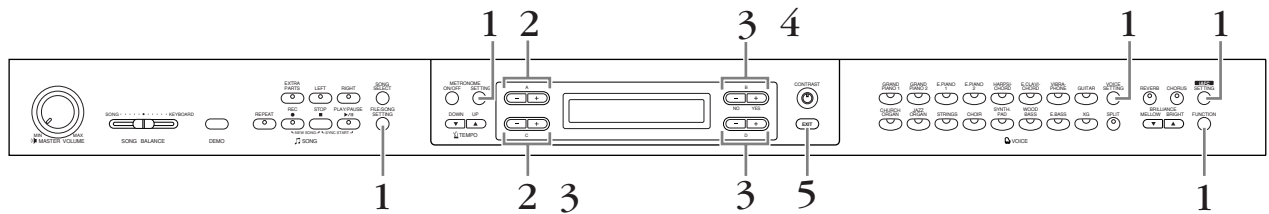

Procedure

- 1. Toegang verkrijgen tot een instellingsmenu.**
Druk op de gewenste instellingsknop ([FILE/SONG SETTING], METRONOME [SETTING], [VOICE SETTING], [iAFC SETTING] of [FUNCTION]) om toegang te krijgen tot het corresponderende instellingsmenu.

U kunt op elk willekeurig moment op de knop [EXIT] drukken om het instellingsmenu te sluiten.

- 2. Selecteer de gewenste parameter of partij.**
Druk indien nodig herhaaldelijk op de instellingsknop, de knoppen A [-][+] en/of knoppen C [-][+].

- 3. Stel de parameter of partij in.**
Enkele parameters of partijen leiden u naar meer opties. Gebruik de knoppen B [- (NO)][+ (YES)], C [-][+] en D [-][+] om de optie te selecteren of in te stellen.

Als u de normale parameterwaarde wilt herstellen, drukt u tegelijkertijd op de knoppen [-] en [+].

4. Schrijf de data weg, voer de data uit of sla de data op.
Er zijn twee manieren om op de mededelingen te reageren.

Als 'Execute?→' of 'Start?→' verschijnt:

Druk op de knop B [+ (YES)] om ('Sure?→') in de display op te roepen. Druk nogmaals op de knop B [+ (YES)] om door te gaan. De Clavinova geeft 'Executing' weer en schrijft de data weg. Als de handeling is afgerond verschijnt er drie seconden lang 'Completed' en verschijnt vervolgens het vorige scherm weer.

Als u de bewerking wilt annuleren, drukt u op de knop B [- (NO)] in plaats van op de knop B [+ (YES)].

Als 'Overwrite?→' na het bericht 'Completed' verschijnt, drukt u op de knop B [+ (YES)].

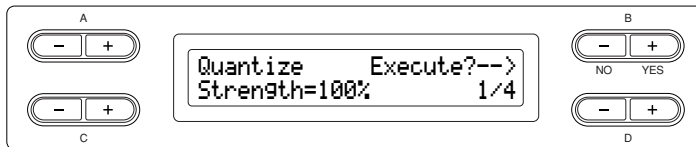

Als 'Set?→' verschijnt:

Druk op de knop B [+ (YES)] om de instelling uit te voeren. De Clavinova geeft 'Executing' weer en slaat de data op. Als de handeling is afgerond verschijnt er drie seconden lang 'Completed' en verschijnt vervolgens het vorige scherm weer.

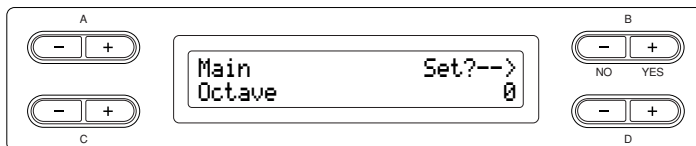

5. Sluit het instellingsmenu.
Druk op de knop [EXIT].

Gedetailleerde instellingen voor opnemen en afspelen [FILE/SONG SETTING]

Zie 'Werken met files, zoals songfiles wissen... [FILE/SONG SETTING]' op pagina 43 voor informatie over de instellingen 'Save' – 'CharacterCode'.

U kunt gedetailleerde instellingen voor de geselecteerde song maken. Selecteer eerst de gewenste song uit de presetsongs ('PRESET'), geheugensongs ('MEMORY') of externe songs ('USB1') (zie pagina 54).

Procedure

Selecteer de gewenste song en druk op de knop [FILE/SONG SETTING] om toegang te krijgen tot het menu 'File/Song Setting'.

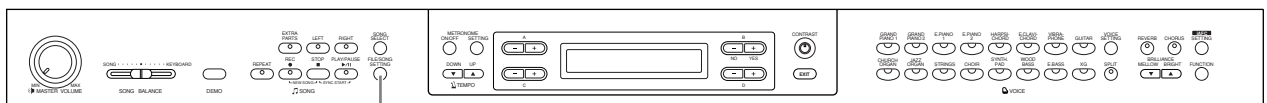

Knop [FILE/SONG SETTING]

Een song/alle songs herhaaldelijk afspelen [SongRepeat]

U kunt alle songs herhaaldelijk afspelen of een enkele song herhaaldelijk afspelen die is geselecteerd uit de 50 presetsongs of van het USB-opslagapparaat.

- Als u het afspelen start, speelt de Clavinova de song die u via het bedieningspaneel geselecteerd heeft. Vervolgens begint het herhaaldelijk afspelen van de aangegeven songs tot u op de knop [STOP] drukt.

Zie de procedure op pagina 69.

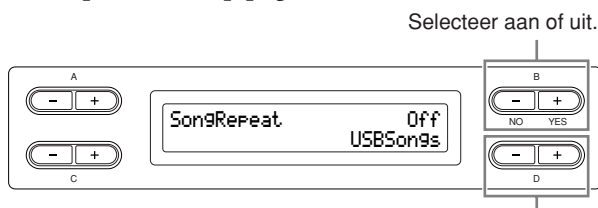

Selecteer aan of uit.

Geef de songs op die moeten worden herhaald.

Instelbereik:

[USBSongs]	Alle songs op het medium dat in het USB-opslagapparaat is geplaatst
[MemorySongs]	Alle songs in het geheugen van de Clavinova
[USB+Memory]	Alle 'USBSongs' (externe songs) en 'MemorySongs' (geheugensongs)
[PresetSongs]	Alle 50 presetsongs
[ALL]	Alle 'USBSongs' (externe songs), 'MemorySongs' (geheugensongs) en 'PresetSongs'
[OneSong]	Eén song die via het bedieningspaneel is geselecteerd

TIP

Als er meerdere USB-opslagapparaten zijn aangesloten, is het apparaat met de eerder geselecteerde song het bestemmingsapparaat.

De frase afspelen die door het frasennummer wordt aangegeven [PhraseMark]

Als u een song selecteert van een ensemblecollectiediskette, zoals de 'Disk Orchestra Collection' of één van de 'XG for Piano'-diskettes, kunt u bepaalde frasenummers in de notatie aangeven om vanaf het markeringspunt in de notatie af te spelen, of de frase herhaaldelijk afspelen.

- Als u het afspelen van een song start met 'Repeat On' geselecteerd, start het aftellen, gevolgd door het herhaaldelijk afspelen van de aangegeven frase tot u op de knop [STOP] drukt.
- Als u 'Repeat Off' selecteert, begint het normale afspelen zonder herhaling.

Zie de procedure op pagina 69.

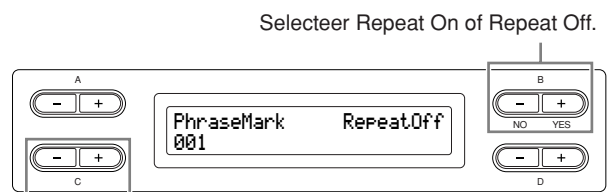

Selecteer Repeat On of Repeat Off.

Geef het frasennummer op.

Instelbereik van het frasennummer:

--- (niet opgegeven)
 0 - het laatste frasennummer van de song
 Als u een andere song selecteert dan die van de 'Disk Orchestra Collection' of van één van de 'XG voor Piano'-diskettes, kunt u alleen Off selecteren.

De timing van de noten corrigeren [Quantize]

U kunt de timing van noten corrigeren. U kunt bijvoorbeeld de opgenomen noten aanpassen aan exacte achtste of zestiende noten.

- Wijzigingen worden per song gemaakt. Zie de procedure op pagina 69.

Slaat de gewijzigde waarde op.

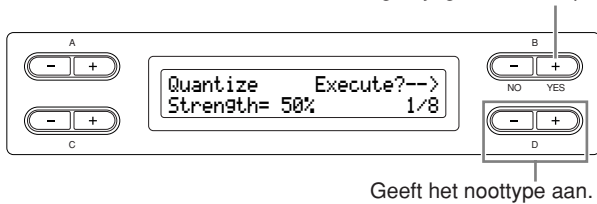

Geeft het noottype aan.

Noten waarvan u de timing kunt aanpassen:

- 1/4..... ♩ kwartnoot
- 1/6..... ♪♩ kwartentriool
- 1/8..... ♪ achtste noot
- 1/12..... ♪♩♩ achtstentriool
- 1/16..... ♪♪ zestiende noot
- 1/24..... ♪♪♩ zestiendentriool
- 1/32..... ♪♪♪ tweeëndertigste noot
- 1/8+1/12..... ♪♩♩ achtste noot + achtstentriool*
- 1/16+1/12..... ♪♪♩ zestiende noot + achtstentriool*
- 1/16+1/24..... ♪♪♩ zestiende noot + zestiendentriool*

De drie met een sterretje (*) gemarkeerde quantizeringsinstellingen zijn erg handig, omdat u hiermee twee verschillende nootwaarden tegelijk kunt quantizeren. Als bijvoorbeeld de gewone achtste noten en achtstentriolen deel uitmaken van dezelfde partij en u quantizeert op de gewone achtste noten, worden alle noten in het kanaal gequantiseerd naar gewone achtste noten waardoor elk trioolgevoel volledig wordt geëlimineerd. Als u echter de instelling achtste noot + achtstentriool gebruikt, worden zowel de normale noten als de triolen juist gequantiseerd.

Via deze display kunt u bepalen hoe sterk de noten worden gequantiseerd. De instelling 100% resulteert in een exacte timing. Als een waarde lager dan 100% wordt geselecteerd, zullen de noten slechts volgens het aangegeven percentage in de richting van de opgegeven quantizeringsstel worden gequantiseerd. Het gebruik van een quantizering van minder dan 100% zorgt ervoor dat er nog wat 'menselijk' gevoel in de opname gehandhaafd blijft.

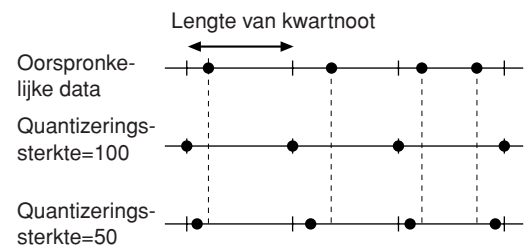

Instelbereik:

0% – 100%

Aangeven of het afspelen onmiddellijk vanaf de eerste noot moet beginnen met afspelen [QuickPlay]

Via deze parameter kunt u aangeven of een song die midden in een maat begint, of een song met een rust voor de eerste noot, vanaf de eerste noot of vanaf het begin van de maat (rust of leeg) moet worden afgespeeld.

Zie de procedure op pagina 69.

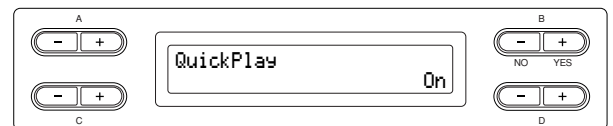

Instelbereik:

- [On] Afspelen vanaf de eerste noot
- [Off] Afpelen van het begin van de maat (inclusief een rust of leeg)

De kanalen afluisteren [ChannelListen]

U kunt één enkel kanaal selecteren om de inhoud van het kanaal te beluisteren. Afspelen begint vanaf de eerste noot.

Zie de procedure op pagina 69.

Het afspelen gaat door zolang u deze knop ingedrukt houdt.

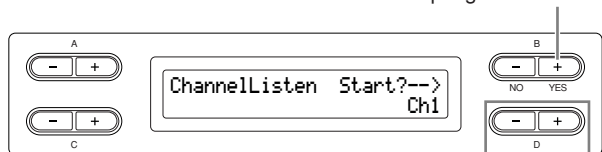

Selecteer het gewenste kanaal voor afspelen.

Instelbereik:

Ch1 - Ch16

TIP

De songdata bestaan uit 16 kanalen. Een kanaal is aan een partij toegewezen, dus kanaal betekent hier hetzelfde als partij.

TIP

Zelfs kanalen die geen data bevatten, worden getoond.

Data wissen van afzonderlijke kanalen [ChannelClear]

U kunt data van elk van de 16 kanalen wissen. Zie de procedure op pagina 69.

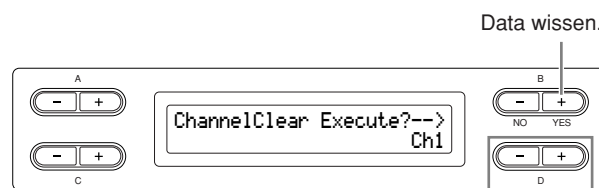

Selecteer het gewenste kanaal voor wissen.

Instelbereik:

Ch1 - Ch16, ALL (alle kanalen)

TIP

De songdata bestaan uit 16 kanalen. Een kanaal is aan een partij toegewezen, dus kanaal betekent hier hetzelfde als partij.

TIP

Zelfs kanalen die geen data bevatten, worden getoond.

TIP

Als u alle kanalen met de parameter 'ALL' wist, kunt u de song overschrijven. In dit geval wordt de file met songinstellingen maar zonder kanaaldata opgeslagen.

Zie 'Een song gedeeltelijk opnieuw opnemen' op pagina 37 voor informatie over de instellingen RecStart en RecEnd.

Zie 'Spelen op verschillende partijen opnemen' op pagina 39 voor informatie over de instelling RecExtraPartsCh.

Gedetailleerde instellingen voor de metronoom METRONOME [SETTING]

U kunt de maatsoort, het volumeniveau en de voice van de Clavinova-metronoom instellen.

Procedure

Druk op de knop [METRONOME SETTING] om toegang te krijgen tot het menu Metronome Setting.

Knop METRONOME [SETTING]

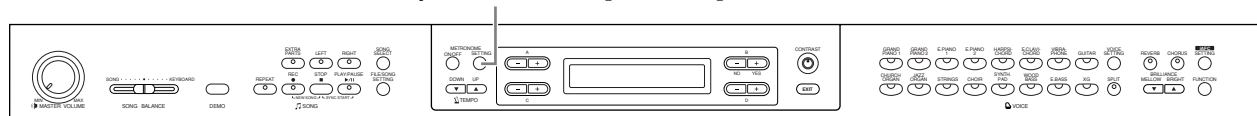

De maatsoort van de metronoom instellen [TimeSignature]

Zie de procedure op pagina 69.

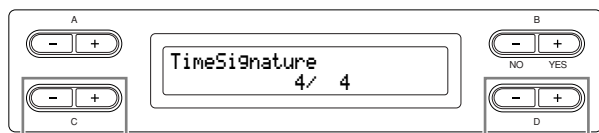

Stel de teller van de maatsoort in.

Stel de noemer van de maatsoort in.

Als u bijvoorbeeld '3/4' wilt opgeven, gebruikt u de knoppen C [-][+] om '3' te selecteren en de knoppen D [-][+] om '4' te selecteren.

Instelbereik voor de teller:

1 - 16

Instelopties voor de noemer:

2, 4 en 8

Het volumeniveau van de metronoom instellen [MetronomeVolume]

Zie de procedure op pagina 69.

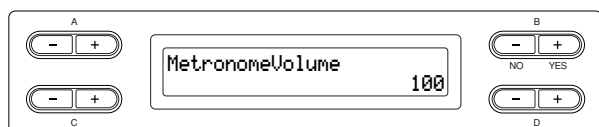

Instelbereik:

0 - 127

De voice voor de metronoom instellen [MetronomeSound]

Zie de procedure op pagina 69.

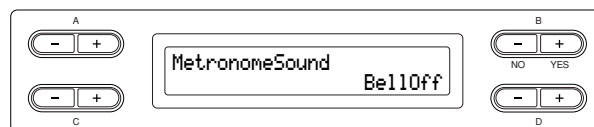

Instelbereik:

- | | |
|-----------------|------------------------------------|
| [BellOff] | Klik (standaardmetronoomgeluid) |
| [EnglishVoice] | Klik en '1, 2, 3, 4' in het Engels |
| [GermanVoice] | Klik en '1, 2, 3, 4' in het Duits |
| [JapaneseVoice] | Klik en '1, 2, 3, 4' in het Japans |
| [FrenchVoice] | Klik en '1, 2, 3, 4' in het Frans |
| [SpanishVoice] | Klik en '1, 2, 3, 4' in het Spaans |
| [BellOn] | Klik en bel |

TIP

Selecteer BellOff om het aangeven van de tel uit te schakelen.

Gedetailleerde instellingen voor de voices [VOICE SETTING]

Via dit menu kunt u verscheidene gedetailleerde instellingen maken voor de voices in de duale modus of splitmodus en voor de effecten. U kunt deze instellingen voor elke voice (of elke combinatie van voices) afzonderlijk maken. U kunt luisteren naar de noten die u op het toetsenbord speelt, terwijl u de instellingen verandert.

Procedure

1. Selecteer een voice en druk op de knop [VOICE SETTING] om toegang te krijgen tot het menu 'Voice Setting'.

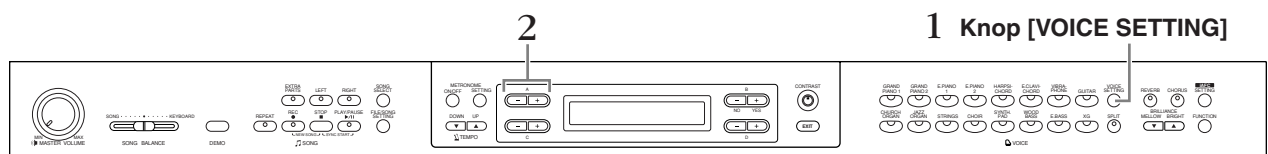

2. Druk op de knoppen A [-][+] om de partij te selecteren waarvan u de voice wilt wijzigen.

Het bereik van de getoonde partij varieert afhankelijk van de geselecteerde voice.

- [Main] MAIN-voices (weergegeven bij een enkele voice of in de splitmodus)
- [Main × Layer] MAIN-voice 1 en -voice 2 (weergegeven als de MAIN-kant in de duale modus staat)
- [LEFT] LEFT-voice (weergegeven in de splitmodus)
- [Left × Layer] LEFT-voice 1 en -voice 2 (weergegeven als de LEFT-kant in de duale modus staat)

Gedetailleerde instellingen voor de voices [VOICE SETTING]

TIP

In de duale modus worden parameters die zijn voorzien van de markering '*' afzonderlijk voor voice 1 en voice 2 ingesteld.

TIP

Parameternamen tussen haakjes () worden in de duale modus getoond.

De octavering instellen [Octave]*

De toonhoogte van een noot kan omhoog of omlaag geschoven worden in stappen van een octaaf.

Zie de procedure op pagina 69.

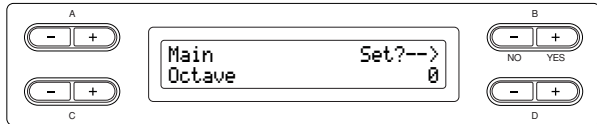

In de duale modus:

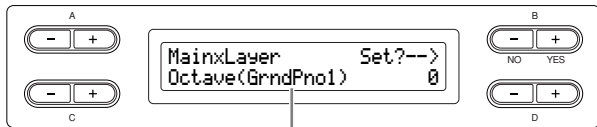

Voice voor bewerking (voice 1 of voice 2)

Instelbereik:

-2 (twee octaven lager) - 0 (geen toonhoogteverschuiving) - +2 (twee octaven hoger)

Het volumeniveau instellen [Volume]*

U kunt het volumeniveau voor elke voicepartij afzonderlijk instellen.

Zie de procedure op pagina 69.

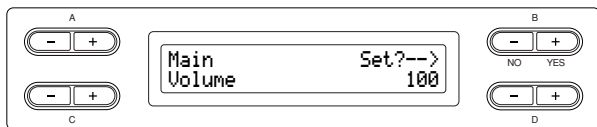

In de duale modus:

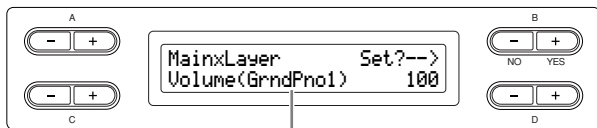

Voice voor bewerking (voice 1 of voice 2)

Instelbereik:

0 - 127

De positie van de rechter- en linkerkanalen instellen [Pan]*

U kunt de positie in het stereobeeld waarvandaan u het geluid wilt horen, aangeven.

Zie de procedure op pagina 69.

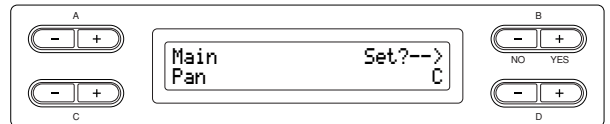

In de duale modus:

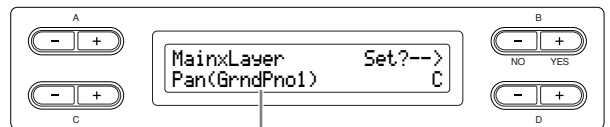

Voice voor bewerking (voice 1 of voice 2)

Instelbereik:

L64 (uiterst links) - C (midden) - R63 (uiterst rechts)

Ontstemmen (alleen in de duale modus) [Detune]

De toonhoogte van de twee geluiden die in de duale modus zijn geselecteerd, kunnen enigszins 'uit elkaar getrokken' worden.

Zie de procedure op pagina 69.

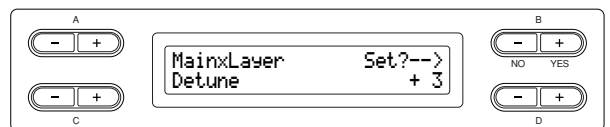

Instelbereik:

-20 - +20 (Positieve (+) instellingen zullen de toonhoogte van het eerste geluid verhogen en de toonhoogte van het tweede geluid verlagen. Negatieve (-) instellingen doen het tegenovergestelde.)

Het reverbtype instellen [ReverbType]

TIP

U kunt deze parameter niet instellen voor de voicepartijen 'Left' en 'LeftXLayer'.

Zie de procedure op pagina 69.

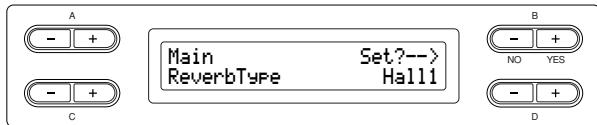

Instelbereik:

- Room Simuleert de nagalm van een kamer.
- Hall1 Simuleert de nagalm van een concertzaal.
- Hall2 De nagalm is iets langer dan die van Hall1.
- Stage Geschikte nagalm voor een geluid van een solo-instrument.
- Plate Nagalm door trillingen van een metalen plaat.

De reverbdiepte instellen [ReverbSend]*

TIP

Het reverbeffect wordt niet toegepast als de parameter ReverbSend op '0' is ingesteld.

Zie de procedure op pagina 69.

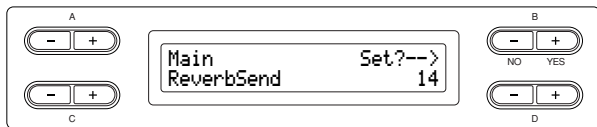

In de duale modus:

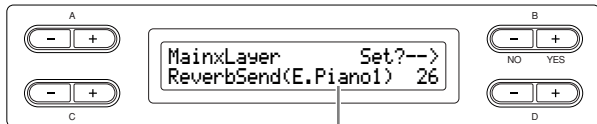

Voice voor bewerking (voice 1 of voice 2)

Instelbereik:

0 - 127

Het chorustype selecteren [Chorus Type]

TIP

U kunt deze parameter niet instellen voor de voicepartijen 'Left' en 'Left x Layer'.

Zie de procedure op pagina 69.

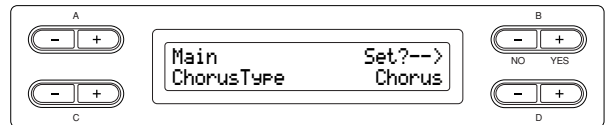

Instelbereik:

- Chorus Voegt een rijk, ruimtelijk geluid toe.
- Celeste Voegt een aanzwellend en ruimtelijke geluid toe.
- Flanger Voegt aanzwellende effecten toe van een opstijgend of dalend straalvliegtuig.

De chorusdiepte instellen [ChorusSend]*

Zie de procedure op pagina 69.

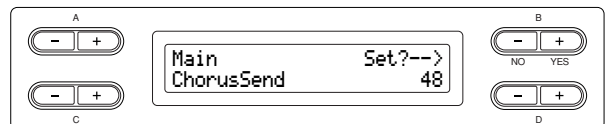

In de duale modus:

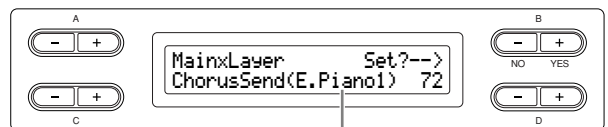

Voice voor bewerking (voice 1 of voice 2)

Instelbereik:

0 - 127

**De chorus aan-/uitzetten
[ChorusOnOff]**

U kunt de knop [CHORUS] voor elke voice aan of uitzetten. Als u een voice selecteert, wordt de instelling aan of uit voor chorus voor de voice automatisch gewijzigd overeenkomstig deze parameter.

TIP

Zelfs als deze parameter is ingeschakeld, doet het choruseffect niets als de parameter ChorusSend op '0' is ingesteld.

Zie de procedure op pagina 69.

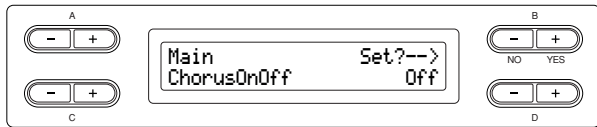

Instelbereik:
On/Off

**Het DSP-type selecteren*
[DSP Type (DSP)]**

U kunt andere effecten dan reverb en chorus selecteren.

Zie de procedure op pagina 69.

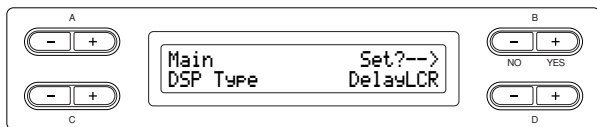

- Instelbereik:**
- DelayLCR Vertraging die op de posities links, midden en rechts wordt toegepast.
 - DelayLR Vertraging die op de posities links en rechts wordt toegepast.
 - Echo Vertraging als een echo
 - CrossDelay Linker- en rechtervertragingen zijn gekruist.
 - Symphonic Voegt een rijk en diep akoestisch effect toe.
 - Rotary Voegt het vibrato-effect toe van een draaiende luidspreker.
 - Tremolo Het volumeniveau verandert met snelle periodes.
 - VibeRotor Het vibrato-effect van een vibrafoon.
 - AutoPan Het geluid gaat van links naar rechts en heen en weer.

- Phaser De fase verandert periodiek, waarbij het geluid aanzwelt.
- AutoWah De middenfrequentie van het wahfilter verandert periodiek.
- SoundBoard Simuleert de nagalm van een vleugelzangbodem.
- Off Geen effect.

**De snelheid van het vibrafoonvibrato-effect instellen*
[VibeRotorSpeed]**

TERMINOLOGIE

Rotor= Het draaiende gedeelte van een elektrisch apparaat, enzovoort.

Dit wordt alleen getoond als bij de parameter DSP Type VibeRotor is geselecteerd, zoals hierboven is beschreven.

Hiermee wordt de snelheid van het vibrato-effect ingesteld dat wordt toegepast als u Vibraphone heeft geselecteerd en het VibeRotorpedaal gebruikt.

Zie de procedure op pagina 69.

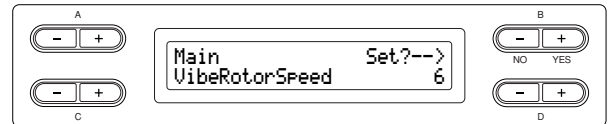

Instelbereik:
1 - 10

**Het vibrafoonvibrato-effect aan/
uitzetten*
[VibeRotorOnOff (RotorOnOff)]**

Dit wordt alleen getoond als bij de parameter DSP Type VibeRotor is geselecteerd, zoals hierboven is beschreven.

Hiermee wordt het vibrato-effect aan- of uitgezet dat wordt toegepast als u het VibeRotorpedaal gebruikt.

Zie de procedure op pagina 69.

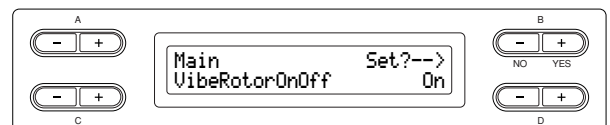

Instelbereik:
On/Off

De draaisnelheid van de roterende luidspreker instellen* [RotarySpeed (Rot.Speed)]

Dit wordt alleen getoond als bij de parameter DSP Type Rotary is geselecteerd, zoals hiervoor is beschreven.

Hiermee wordt de draaisnelheid van het effect Rotary Speaker ingesteld.
Zie de procedure op pagina 69.

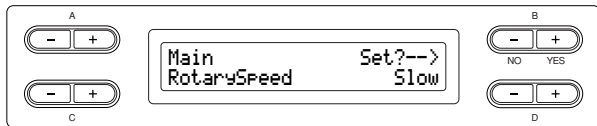

Instelbereik:
Slow/Fast

De diepte van het DSP-effect aanpassen* [DSPDepth]

Hiermee wordt de diepte van het DSP-effect ingesteld (pagina 78).
Bij enkele instellingen voor DSP-type kunt u niet de DSPDepth instellen.
Zie de procedure op pagina 69.

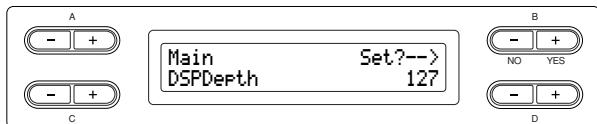

Instelbereik:
1 (geeft alleen het originele geluid met nagenoeg geen effect) - 127 (geeft alleen het effectgeluid)

De helderheid van het geluid aanpassen* [Brightness]

Zie de procedure op pagina 69.

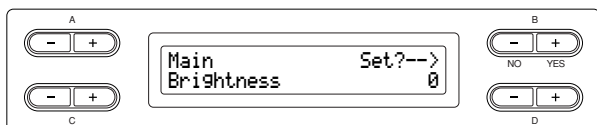

Instelbereik:
-64 - +63

Het resonantie-effect* aanpassen [HarmonicContent (Harmonic)]

Zie de procedure op pagina 69.

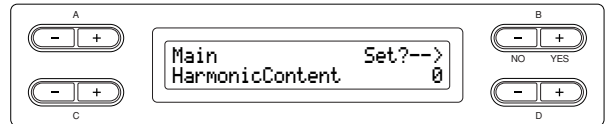

Instelbereik:
-64 - +63

TIP

Resonantie kan een onderscheidende 'scherpe' klank produceren die het geluid helderder en harder maakt.

Het lage frequentiegebied van de equalizer aanpassen* [EQ LowFreq. (EQ L.Freq)]

TERMINOLOGIE

Equalizer:
Een audio-equalizer verdeelt het frequentiespectrum in meerdere gedeelten en stelt de gebruiker in staat de relatieve versterking van elk gedeelte aan te passen.

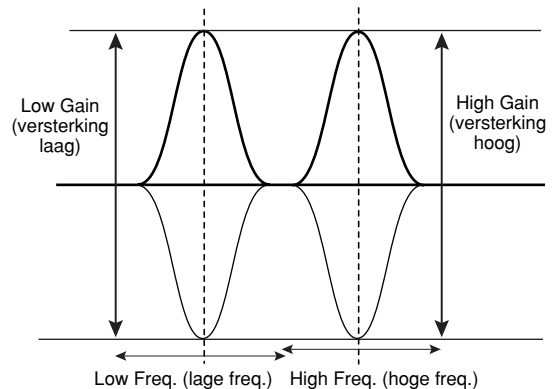

Zie de procedure op pagina 69.

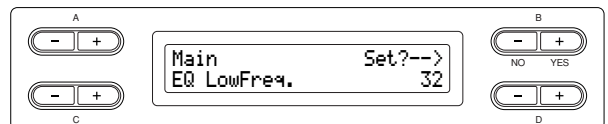

Instelbereik:
32 Hz - 2.0 kHz

De versterking (hoeveelheid boost/cut) van het laaggedeelte van de equalizer aanpassen* [EQ LowGain]

Zie de procedure op pagina 69.

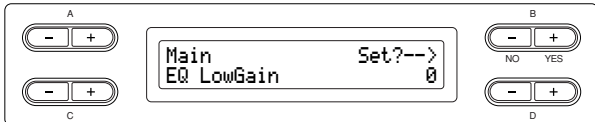

Instelbereik:
-12 - +12 dB

Het hoge frequentiebereik van de equalizer* aanpassen [EQ HighFreq. (EQ H.Freq.)]

Zie de procedure op pagina 69.

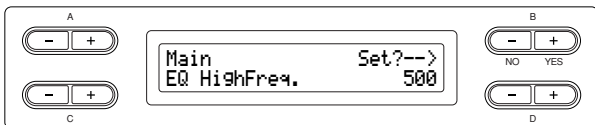

Instelbereik:
500 Hz - 16.0 kHz

De versterking (hoeveelheid boost/cut) van het hooggedeelte van de equalizer aanpassen* [EQ HighGain]

Zie de procedure op pagina 69.

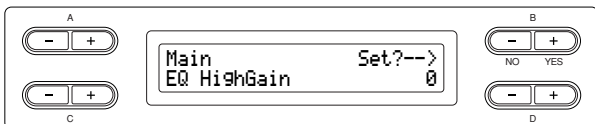

Instelbereik:
-12 - +12 dB

De aanslaggevoeligheid instellen [TouchSense]*

Via deze parameter kunt u de manier en de mate bepalen waarop het volumeniveau wordt gewijzigd in reactie op uw aanslag op het toetsenbord (hoe hard u speelt). Aangezien het volumeniveau van de klavecimbels en pijporgels niet verandert, ongeacht de manier waarop u het toetsenbord bespeelt, is de normale instelling voor deze voices 127. (Zie het instelbereik hieronder.)

Zie de procedure op pagina 69.

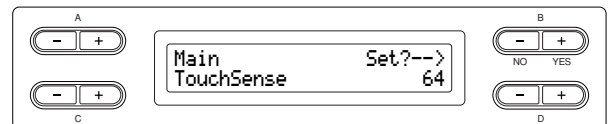

In de duale modus:

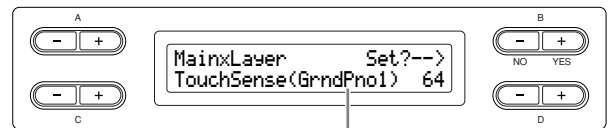

Voice voor bewerking (voice 1 of voice 2)

Instelbereik:
0 (zachtst) - 64 (grootste wijzigingen in het niveau) - 127 (hardst en vastgelegd)

Gedetailleerde instellingen voor iAFC [iAFC SETTING]

Als iAFC is geactiveerd, zal de Clavinova dieper en met meer resonantie klinken, net als bij akoestische muziekinstrumenten. Hierdoor beleeft u de ambiance en nagalm die karakteristiek zijn voor het spelen op een podium of wordt het sustaingeluid gesimuleerd zoals dat klinkt als u het demperpedaal van een vleugel indrukt. In dit gedeelte wordt beschreven hoe u de verschillende instellingen voor de functie iAFC maakt. U kunt ook een automatische aanpassing uitvoeren om het optimale iAFC effect te verkrijgen.

Procedure

Druk op de knop [iAFC SETTING] om de modus iAFC Setting te activeren.

Knop [iAFC SETTING]

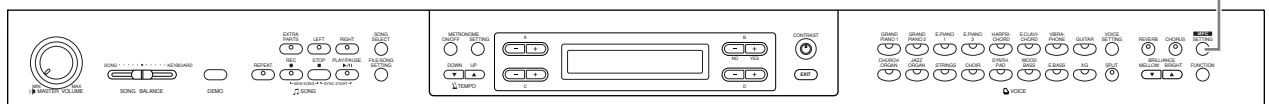

Voer de automatische aanpassing uit als u de Clavinova voor de eerste keer aanzet, en telkens wanneer u de Clavinova verplaatst (pagina 82).

Als u de knop [iAFC SETTING] indrukt voordat u de automatische aanpassing uitvoert, wordt het scherm Calibration (kalibratie) getoond.

TIP

iAFC kan in de volgende gevallen niet worden gebruikt.

- Als Speaker is ingesteld op 'Normal' en er een hoofdtelefoon is aangesloten.
- Als de instelling Speaker is ingesteld op 'Off'.

TIP

Als u iAFC gebruikt, moet u de luidspreker aan de achterzijde van de Clavinova niet blokkeren. Het optimale iAFC-effect kan niet worden verkregen als deze luidspreker wordt geblokkeerd.

TIP

iAFC maakt gebruik van de EMR-technologie (Elektronic Microphone Rotator) van Yamaha om akoestisch rondzingen tegen te gaan.

iAFC aan-/uitzetten [iAFC]

Zie de procedure op pagina 69.

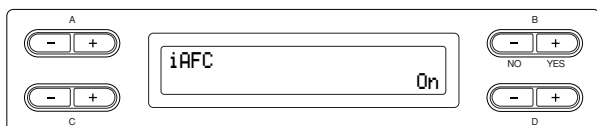

Instelbereik:

On/Off

De diepte van het dynamische dempereffect aanpassen [DynDmpFX Depth]

Het dynamische dempereffect is een type iAFC-effect. Het dynamische dempereffect simuleert het sustaingeluid dat zich voordoet als u het demperpedaal van een vleugel indrukt. De interne microfoons worden niet gebruikt, maar het geluid van de Clavinova wordt bewerkt om een ruimtelijke gevoel te creëren als u het demperpedaal indrukt en het toetsenbord bespeelt. Zie de procedure op pagina 69.

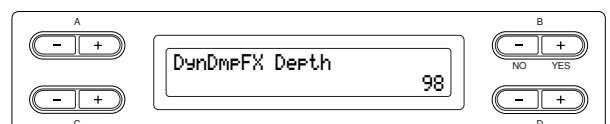

Instelbereik:

0 - 127

De diepte van het ruimtelijke effect aanpassen [SpatialFX Depth]

Het ruimtelijke effect is een type iAFC-effect. Het ruimtelijke effect creëert een gevoel van nagalm en ruimtelijkheid door het uitgangsgeluid op te pikken met de interne microfoons en het geluid uit te voeren via de luidspreker aan de achterzijde van het instrument. De spreiding en ruimtelijkheid van het geluid is verschillend afhankelijk van de diepte. Bij lagere diepte-instellingen wordt de resonantie geproduceerd en wordt het akoestische realisme van het geluid verbeterd dat zo karakteristiek is voor een akoestisch instrument, door een virtuele zangbodem te creëren. Bij hogere diepte-instellingen wordt het geluid van het instrument zelf en het geluid van zang en andere instrumenten die in de buurt worden bespeeld, opgevangen door interne microfoons en verwerkt om de ruimtelijke karakteristieken van samen op een podium spelen te simuleren.

Zie de procedure op pagina 69.

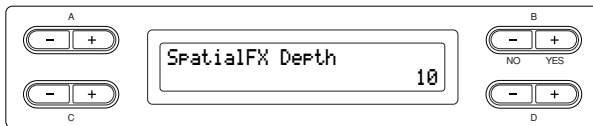

Instelbereik:

0 - 127

Kalibratie (automatische aanpassing) [Calibration]

Hiermee wordt automatisch de gevoeligheid en respons van iAFC aangepast, zodat het optimale iAFC-effect wordt verkregen.

Als de automatische aanpassing begint, zal er ongeveer vijf seconden lang een testgeluid (ruis) klinken.

Maak geen enkel geluid in de nabijheid van de Clavinova terwijl de automatische aanpassing wordt uitgevoerd.

Zie de procedure op pagina 69.

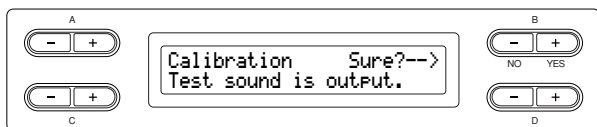

TIP

Het toetsenbord zal geen geluid produceren terwijl de automatische aanpassing wordt uitgevoerd. Ook is het niet mogelijk het volume van de Clavinova aan te passen.

De standaardinstellingen voor kalibratie [iAFC Default] herstellen

Hiermee wordt de standaardinstelling voor de kalibratie hersteld.

Zie de procedure op pagina 69.

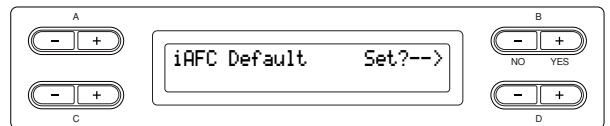

Overige instellingen [FUNCTION]

U kunt gedetailleerde instellingen maken voor aanslag, stemmen, stemming, enzovoort.

Procedure

Druk op de knop [FUNCTION] om de functiemodus te activeren.

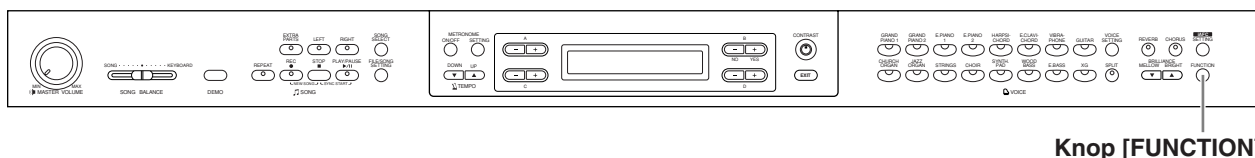

Knop [FUNCTION]

De toonsoort veranderen [Transpose]

TIP

TRANSPONEREN = de toonsoort wijzigen
(De toonsoort wijzigen: de algehele toonhoogte van de volledige song verhogen of verlagen.)
Met de transposeerfunctie van de Clavinova kunt u de toonhoogte van het hele toetsenbord in stappen van halve noten verhogen of verlagen om het spelen in moeilijke toonsoorten te vergemakkelijken. Bovendien kunt u de toonhoogte van het toetsenbord makkelijker aanpassen aan het bereik van een zanger of andere instrumenten. Als u bijvoorbeeld de transposeerhoeveelheid instelt op '5', geeft het spelen van de C-toets de toonhoogte van F. Op deze manier kunt u de song in C-majeur spelen en transposeert de Clavinova het naar de toonsoort F.

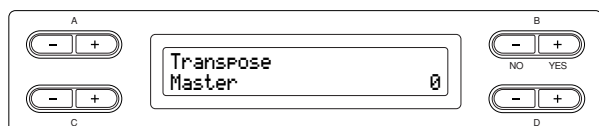

Instelling voor:

- Master Het geluid van het hele instrument (het handmatig gespeelde geluid en het afspelen van de song)
- Keyboard Het handmatig gespeelde geluid
- Song Het afspelen van de song

Instelbereik:

-12 (-1 octaaf) - 0 (normale toonhoogte) - +12 (+1 octaaf)

Een aanslagrespons selecteren [TouchResponse]

U kunt een aanslagrespons opgeven (hoe het geluid reageert op de manier waarop u op de toetsen speelt).

Zie de procedure op pagina 69.

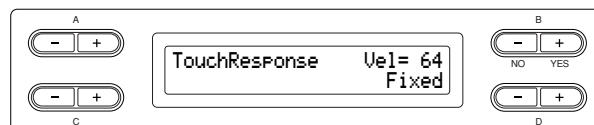

Instelbereik:

- Light Met een lichte aanslag geeft de Clavinova toch een vrij hard geluid. Het volumenniveau van de tonen heeft de neiging consequent te blijven.
- Medium Standaardaanslagrespons.
- Heavy U heeft een forse toetsaanslag nodig om een hard volume te produceren. Dit maakt veelzijdige expressie mogelijk, van pianissimo tot fortissimo.
- Fixed Geen aanslagrespons. Het volumenniveau blijft gelijk, ongeacht hoe hard u op de toetsen speelt. Gebruik de knoppen B [-][+] om het volumenniveau in te stellen.

Instelbereik van het volumenniveau Fixed:

1 - 127

Fijnafstemming van de toonhoogte [Tune]

U kunt de toonhoogte van het gehele instrument fijnregelen. Deze functie is handig als u op de Clavinova met andere instrumenten of cd-muziek wilt meespelen.

Zie de procedure op pagina 69.

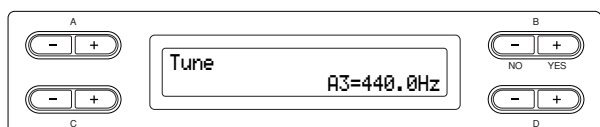

Instelbereik:

A3 = 414.8 Hz - 466.8 Hz (stappen van 0.2 Hz)

Een stemcurve voor een pianovoice selecteren [PianoTuningCurve]

U kunt een stemcurve selecteren voor 'GrandPiano1' en 'GrandPiano2'. Selecteer 'Flat' als u het gevoel heeft dat de pianovoice niet goed bij de andere instrumentvoices past.

Zie de procedure op pagina 69.

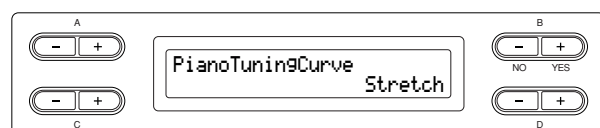

Instelbereik:

- Stretch Specifieke stemcurve voor piano's
- Flat Stemcurve waarbij de frequentie per octaaf verdubbelt over het hele toetsenbordbereik

Een stemming selecteren [Scale]

U kunt verscheidene stemmingen selecteren. De gelijkzwevende temperatuur (Equal Temperament) is de algemeen gebruikelijke, hedendaagse pianostemming. De geschiedenis heeft echter nog veel meer stemmingen voortgebracht, waarvan er vele als basis dienen voor een bepaald muziekgenre. U kunt de stemmingen van deze genres ervaren. Zie de procedure op pagina 69.

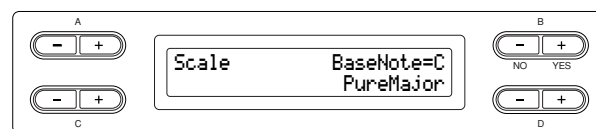

Instelbereik:

- Equal Een octaaf is opgedeeld in twaalf gelijke intervallen. Momenteel de populairste pianostemming.
- PureMajor/PureMinor (Reine majeur/Reine mineur) Gebaseerd op natuurlijke boventonen. Drie majeureakkoorden geven bij deze stemming een prachtig, zuiver geluid.
- Pythagorean (Pythagoreans) Deze door Pythagoras, een Griekse filosoof, ontworpen stemming is gebaseerd op de interval van een reine kwint. De tertsen in deze stemming zijn lichtelijk onstabiel, maar de kwarten en kwinten zijn prachtig en geschikt voor enkelvoudige solo's.
- MeanTone (Middentoon) Deze stemming is een verbetering van de Pythagoreaanse stemming omdat de zweving in de terts is geëlimineerd. Deze werd steeds meer gebruikt vanaf het einde van de 16e eeuw tot het einde van de 18e eeuw. Händel gebruikte deze stemming.
- Werckmeister/Kirnberger Bij deze stemmingen worden Middentoon en Pythagoreans op verschillende manieren gecombineerd. Met deze stemmingen verandert de modulatie de indruk en het gevoel van de songs. Ze werden vaak gebruikt in het tijdperk van Bach en Beethoven. Tegenwoordig worden ze nog vaak gebruikt bij het weergeven van klavecimbelmuziek uit dat tijdperk.

Normale instelling:

Equal
Als u een andere stemming selecteert dan Equal, moet u de basisnoot opgeven met de knoppen B [-][+].

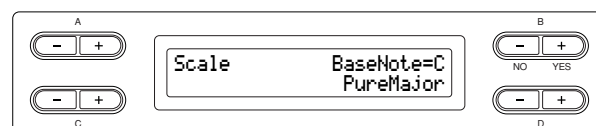

Instelbereik:

C, C[#], D, E^b, E, F, F[#], G, A^b, A, B^b, B

Het splitpunt opgeven [Split Point]

U kunt het splitpunt opgeven (de grens tussen de toetsenbordgebieden voor de rechter- en linkerhand). Zie de procedure op pagina 69.

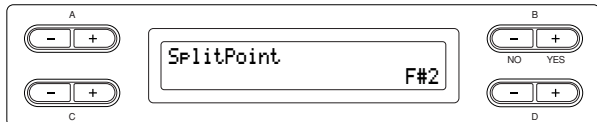

Instelbereik:

A-1 - C7

TIP

U kunt ook [SPLIT] gebruiken om het splitpunt in te stellen. (pagina 32)

De rechterpedaalfunctie instellen [RPedalFunc]

Zie de procedure op pagina 69.

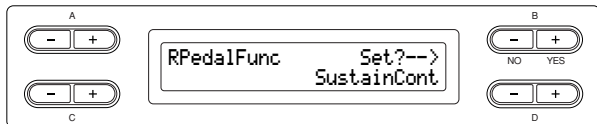

Instelbereik:

Sustain	Aan/uit-schakeltype demper
SustainCont	Demper die het geluid meer sustain geeft naarmate u het pedaal verder intrapt.
Sostenuto	Sostenuto (pagina 26)
Soft	Soft (pagina 26)
Expression	Een functie waarmee u veranderingen in de dynamiek (het volume) kunt aanbrengen terwijl u speelt
PitchBend Up	Een functie die traploos de toonhoogte verhoogt
PitchBend Down	Een functie die traploos de toonhoogte verlaagt
RotarySpeed	Wijzigt de draaisnelheid van de roterende luidspreker van het JazzOrgan (schakelt elke keer als u op het pedaal drukt tussen snel/langzaam)
VibeRotor	Schakelt het vibrafoonvibrato aan/uit (schakelt aan/uit elke keer als u op het pedaal drukt)

Normale instelling:

SustainCont

De middenpedaalfunctie instellen [CPedalFunc]

Zie de procedure op pagina 69.

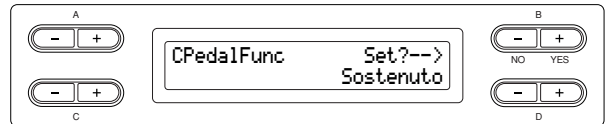

Instelbereik:

Gelijk aan de 'Rechterpedaalfunctie instellen' hierboven, met uitzondering van de volgende parameters.

- SustainCont
- Expression
- PitchBend Up
- PitchBend Down

Normale instelling:

Sostenuto

De linkerpedaalfunctie instellen [LPedalFunc]

Zie de procedure op pagina 69.

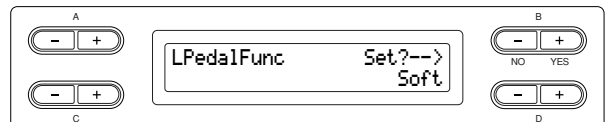

Instelbereik:

Gelijk aan de 'Rechterpedaalfunctie instellen' hierboven, met uitzondering van de volgende parameters.

- SustainCont
- Expression
- PitchBend Up
- PitchBend Down

Normale instelling:

Soft (voor alle andere voices dan JazzOrgan, MellowOrgan en VibraPhone), Rotary Speed (JazzOrgan en MellowOrgan), Vibraphone (VibeRotor)

De extra pedaal functie instellen [AuxPedalFunc]

U kunt een functie aan het pedaal toewijzen dat op de aansluiting AUX PEDAL van de Clavinova is aangesloten.
Zie de procedure op pagina 69.



Instelbereik:

Gelijk aan 'De rechterpedaal functie instellen' (pagina 85).

Normale instelling:

Expressie

TIP

YAMAHA FC7-voetregelaar
Deze voetregelaar is geschikt voor het regelen van de functies Expression, SustainCont en PitchBend Up/Down.

YAMAHA FC4-voetschakelaar
YAMAHA FC5-voetschakelaar
Deze voetschakelaars zijn geschikt voor het regelen van de functies Sustain, Sostenuto, Soft, RotarySpeed en VibeRotor.

De rechterpedaal functie aan-/ uitzetten [RPedalOnOff]

Hiermee wordt de rechterpedaal functie voor de betreffende voicepartij aan- of uitgezet. Met andere woorden, u kunt de gewenste voicepartij (Main, MainLayer, Left, LeftLayer) selecteren en bepalen of de rechterpedaal functie (ingesteld op pagina 85) van invloed is op die partij of niet.
Zie de procedure op pagina 69.

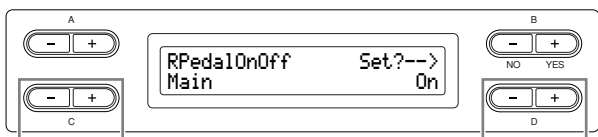

Selecteer de voicepartij waarvoor de aan/uit-instelling van het rechterpedaal moet worden gewijzigd.

Selecteer on (aan) of off (uit).

Instelling voor:

Main, MLayer (MainLayer), Left, LLayer (LeftLayer)

Instelbereik:

On/Off

Normale instelling:

Anders voor elke voice.

De middenpedaal functie aan-/ uitzetten [CPedalOnOff]

Hiermee wordt de middenpedaal functie aan- of uitgezet voor de betreffende voicepartij. Met andere woorden, u kunt de gewenste voicepartij (Main, MainLayer, Left, LeftLayer) selecteren en bepalen of de middenpedaal functie (ingesteld op pagina 85) van invloed is op die partij of niet.
Zie de procedure op pagina 69.

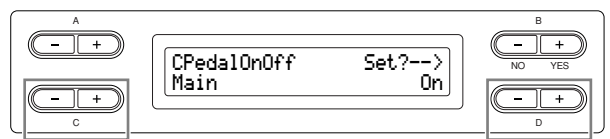

Selecteer de voicepartij waarvoor de aan/uit-instelling van het middenpedaal moet worden gewijzigd.

Selecteer on (aan) of off (uit).

Instelling voor:

Main, MLayer (MainLayer), Left, LLayer (LeftLayer)

Instelbereik:

On/Off

Normale instelling:

Anders voor elke voice.

De linkerpedaal functie aan-/ uitzetten [LPedalOnOff]

Hiermee wordt de linkerpedaal functie aan- of uitgezet voor de betreffende voicepartij. Met andere woorden, u kunt de gewenste voicepartij (Main, MainLayer, Left, LeftLayer) selecteren en bepalen of de linkerpedaal functie (ingesteld op pagina 85) van invloed is op die partij of niet.
Zie de procedure op pagina 69.

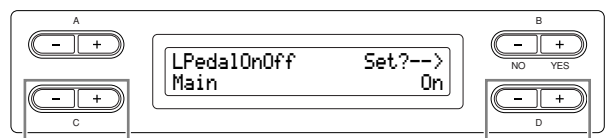

Selecteer de voicepartij waarvoor de aan/uit-instelling van het linkerpedaal moet worden gewijzigd.

Selecteer on (aan) of off (uit).

Instelling voor:

Main, MLayer (MainLayer), Left, LLayer (LeftLayer)

Instelbereik:

On/Off

Normale instelling:

Anders voor elke voice.

De extra pedaalfunctie aan-/uitzetten [AuxPedalOnOff]

Hiermee wordt de extra pedaalfunctie aan of uitgezet voor de betreffende voicepartij. Met andere woorden, u kunt de gewenste voicepartij (Main, MainLayer, Left, LeftLayer) selecteren en bepalen of de extra pedaalfunctie (ingesteld op pagina 86) van invloed is op die partij of niet. Zie de procedure op pagina 69.

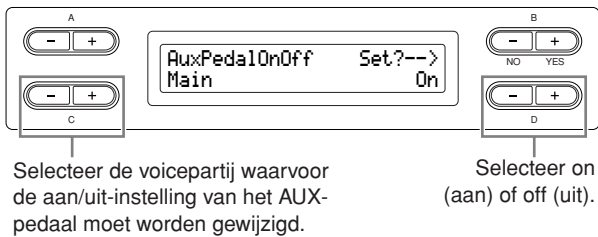

Selecteer de voicepartij waarvoor de aan/uit-instelling van het AUX-pedaal moet worden gewijzigd.

Selecteer on (aan) of off (uit).

Instelling voor:

Main, MLayer (MainLayer), Left, LLayer (LeftLayer)

Instelbereik:

On/Off

Normale instelling:

Anders voor elke voice.

De functie SONG [PLAY/PAUSE] toewijzen aan het pedaal [PedalPlay/Pause]

TIP

Als u de functie SONG PLAY/PAUSE aan een pedaal toewijst en de functie aanzet, wordt de pedaalfunctie die is ingesteld in het functiemenu (pagina's 85 en 86), uitgeschakeld.

Zie de procedure op pagina 69.

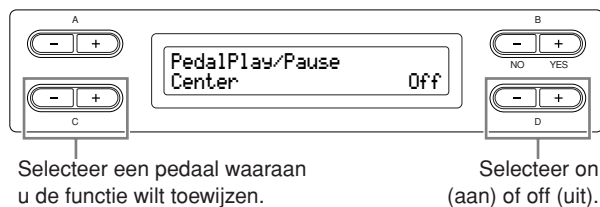

Selecteer een pedaal waaraan u de functie wilt toewijzen.

Selecteer on (aan) of off (uit).

Instelling voor:

Left, Center, AUX

Instelbereik:

On/Off

Normale instelling:

'Off' voor alle pedalen

Het type extra pedaal selecteren [AuxPedalType]

Een pedaal dat is aangesloten op de aansluiting [AUX PEDAL] kan op verschillende manieren worden in- en uitgeschakeld. Met sommige pedalen worden effecten bijvoorbeeld aangezet en met andere pedalen worden de effecten uitgezet als u ze indrukt.

Gebruik deze parameter om dit mechanisme om te draaien.

Zie de procedure op pagina 69.

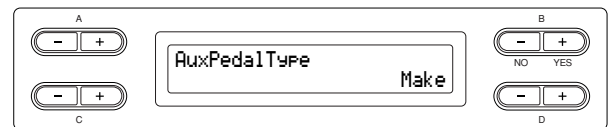

Instelbereik:

Make, Break

Het punt instellen waarop het demperpedaal invloed op het geluid begint te krijgen [HalfPedalPoint]

Hier kunt u aangeven tot welk punt u het pedaal moet indrukken (rechterpedaal en extra pedaal) voordat het toegewezen effect wordt toegepast. Deze instelling geldt alleen voor het effect 'SustainCont' (pagina 85) dat aan het rechterpedaal of AUX-pedaal is toegewezen.

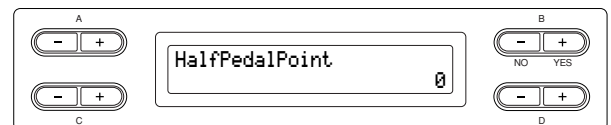

Instelbereik:

-2 (werkt al als het pedaal slecht een klein beetje wordt ingedrukt) - 0 - +2 (werkt pas als het pedaal volledig wordt ingedrukt)

De diepte van het softpedaal aanpassen [SoftPedalDepth]

Zie de procedure op pagina 69.

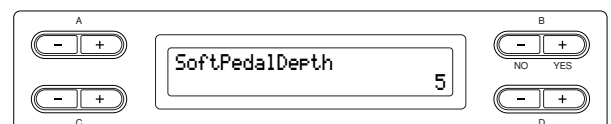

Instelbereik:

1 - 10

De diepte van de snaarresonantie instellen [StringResonanceDepth]

Deze parameter werkt alleen bij voices zoals 'Grand Piano 1'.

Zie de procedure op pagina 69.

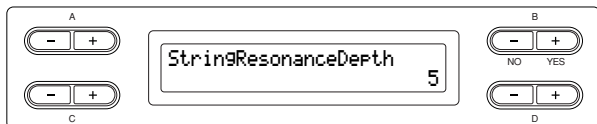

Instelbereik:

Off, 1 - 10

De diepte van de sustainsampling voor het demperpedaal instellen [SustainSamplingDepth]

Deze parameter werkt alleen bij de voicegroep 'GRANDPIANO1'.

Zie de procedure op pagina 69.

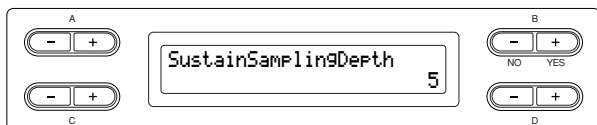

Instelbereik:

Off, 1 - 10

Het volume van het toets-los-geluid opgeven [KeyOffSamplingDepth]

U kunt het volume van het toets-los-geluid aanpassen (het subtiele geluid dat hoorbaar is als u een toets loslaat)

Dit werkt alleen bij de voicegroepen 'Grand Piano1', 'Harpsichord' en 'E.Clavichord' en bij de voice 'E.Piano2'.

Zie de procedure op pagina 69.

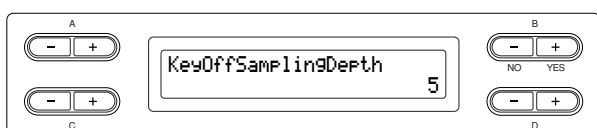

Instelbereik:

Off, 1 - 10

Het bereik van pitchbend instellen [PitchBendRange]

Hiermee wordt de hoeveelheid verandering aangegeven die door de pitchbendfunctie kan worden geproduceerd waarmee de toonhoogte traploos wordt gevarieerd.

- Deze instelling geldt alleen voor het handmatig gespeelde geluid.
- Deze instelling kan worden gemaakt in stappen van halve noten.
- U kunt bij de pedaal functie (pagina 85) aangeven of de toonhoogte moet worden verhoogd of verlaagd.

Zie de procedure op pagina 69.

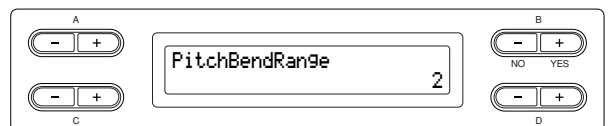

Instelbereik:

0 - +12 (Als er op het pedaal wordt gedrukt, zal de toonhoogte worden verhoogd of verlaagd met 12 halve noten [1 octaaf])

Normale instelling:

-2

De luidspreker in-/uitschakelen [Speaker]

Via deze instelling kunt u de luidspreker in- of uitschakelen.

Zie de procedure op pagina 69.

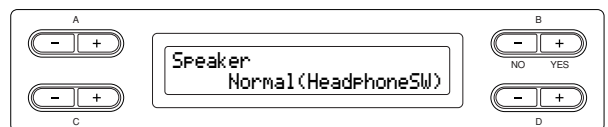

Normal (HeadphoneSW)

De luidspreker zal alleen klinken als er geen hoofdtelefoon is aangesloten.

On De luidspreker geeft altijd geluid.

Off De luidspreker geeft geen geluid.

Het AUX OUT-niveau selecteren [AuxOutLevel]

Selecteer het volumeniveau van de signaaluitvoer via de AUX OUT-aansluitingen. Als 'Fixed' is geselecteerd kan het volume niet met de regelaar [MASTER VOLUME] worden geregeld. Als 'Variable' is geselecteerd kan het niveau met de regelaar [MASTER VOLUME] worden geregeld. Zie de procedure op pagina 69.

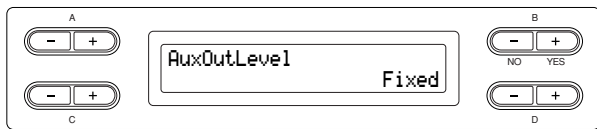

Instelbereik:

Vast/variabel

Normale instelling:

Fixed

Het MIDI-zendkanaal instellen [MidiOutChannel]

Met deze parameter kunt u opgeven via welk kanaal de Clavinova MIDI-data verzendt. Zie de procedure op pagina 69.

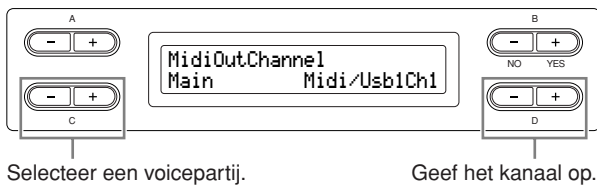

Instelling voor:

Main, Left, Layer, Left Layer

Instelbereik:

Midi/Usb1 Ch1 - Ch16, Off (niet verzonden.)

Normale instelling:

- Main — Midi/Usb1 Ch1
- Left — Midi/Usb1 Ch2
- Layer — Midi/Usb1 Ch3
- Left Layer — Midi/Usb1 Ch4

Het MIDI-ontvangstkanaal instellen [MidiInChannel]

U kunt aangeven of elk kanaal met data via MIDI [IN] en USB [TO HOST] wordt ontvangen. Zie de procedure op pagina 69.

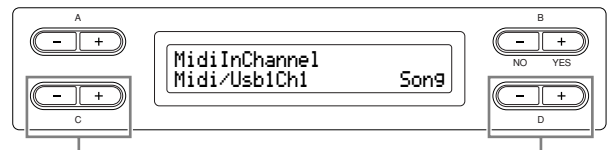

Selecteer een kanaal

Selecteer een MIDI-ontvangstpartij

Instelling voor:

Midi/Usb1 Ch1 - Ch16

Usb2 Ch1 - 16

Instelbereik:

Song, Main, Left, Layer, LeftLayer, Keyboard, Off

Normale instelling:

- Midi/Usb1 Ch1- Ch16 — Song
- Usb2 Ch1 — Keyboard
- Usb2 Ch2 — Main
- Usb2 Ch3 — Left
- Usb2 Ch4 — Layer
- Usb2 Ch5 — LeftLayer
- Others — Off

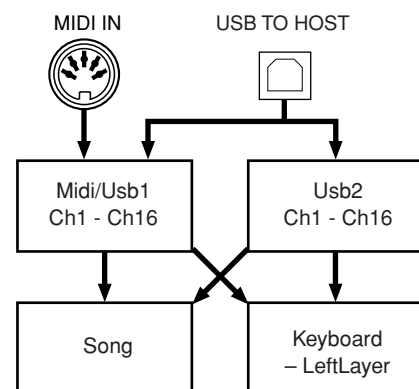

Lokale besturing aan-/uitzetten [LocalControl]

'Local Control On' is een toestand waarbij de Clavinova geluid via de toongenerator produceert als u het toetsenbord bespeelt. Bij de toestand 'Local Control Off' zijn het toetsenbord en de toongenerator van elkaar losgekoppeld. Dit betekent dat zelfs als u het toetsenbord bespeelt, de Clavinova geen geluid zal geven. In plaats daarvan kunnen de toetsenborddata via MIDI naar een aangesloten MIDI-apparaat worden verzonden, die vervolgens het geluid kan produceren. De instelling 'Local Control Off' is handig als u een externe geluidsbron via de toetsen van de Clavinova wilt bespelen.

Zie de procedure op pagina 69.

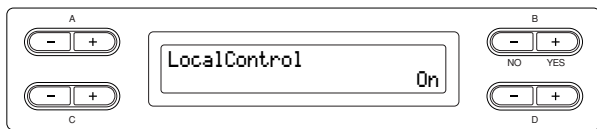

Instelbereik:

On/Off

Normale instelling:

On

Toetsenspel of songdata selecteren voor MIDI-verzending [MidiOutSelect]

U kunt selecteren of uw gespeelde of songafspeeldata via MIDI worden verzonden. Zie de procedure op pagina 69.

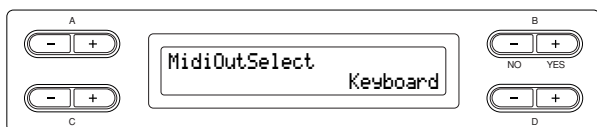

Instelbereik:

Keyboard op het toetsenbord gespeelde toetsdata
Song songafspeeldata

Normale instelling:

Keyboard

Instelling voor het datatype voor MIDI-ontvangst [ReceiveParameter]

Via deze parameter kunt u aangeven welke MIDI-data de Clavinova kan ontvangen. Zie de procedure op pagina 69.

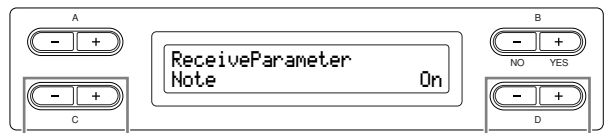

Selecteer een datatype.

Selecteer on (aan) of off (uit).

Datatype:

Note (noot), Control (besturing), Program (programma), Pitch Bend, SysEx (systeemexclusief)

Instelbereik:

On/Off

Normale instelling:

'On' voor alle datatypen

Een datatype selecteren voor MIDI-verzending [TransmitParameter]

Via deze parameter kunt u aangeven welke MIDI-data de Clavinova kan verzenden. Zie de procedure op pagina 69.

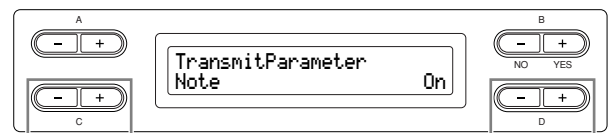

Selecteer een datatype.

Selecteer on (aan) of off (uit).

Datatype:

Note (noten), Control(besturing), Program (programma), Pitch Bend, SystemRealTime, SysEx (systeemexclusief)

Instelbereik:

On/Off

Normale instelling:

'On' voor alle datatypen

De begininstellingen van het paneel verzenden [InitialSetup]

U kunt de paneeldata, zoals de voiceselectie, naar een aangesloten sequencer verzenden. Voordat u gespeeldata opneemt naar een aangesloten sequencer, is het handig als u eerst de paneelsetupdata verzendt en opneemt (aan het begin van de gespeeldata) voor uw spel tijdens het afspelen. Zie de procedure op pagina 69.



Items selecteren die bij het uitzetten worden opgeslagen [MemoryBackUp]

U kunt van bepaalde instellingen een back-up maken, zoals de voiceselectie en de metronoominstelling, zodat ze niet verloren gaan als de Clavinova wordt uitgezet.

- Van geheugensongs (opgeslagen in het geheugen van de Clavinova), de instelling aan en uit voor back-up (deze parameterinstelling) en de parameterinstelling 'CharacterCode' (pagina 53) wordt altijd een back-up gemaakt.

Zie de procedure op pagina 69.

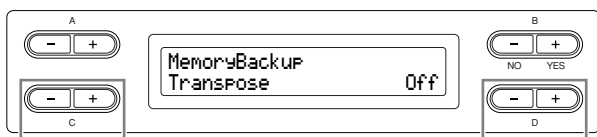

Selecteer het gewenste item. Selecteer on (aan) of off (uit).

Instelling voor:

Transpose
Brilliance
ReverbOnOff
iAfc
SplitPoint
Main/LeftVoice
MetronomeSetting
File/SongSetting
MidiSetting ('MidiOutChannel' – 'TransmitParameter' in de functie-instellingen)
Function (behalve Transpose, SplitPoint en MIDI-instellingen).

Instelbereik:

On/Off

Normale instelling:

De parameters Transpose, Main/LeftVoice, MetronomeSetting en Function (met uitzondering van de instelling Transpose en SplitPoint) zijn ingesteld op Off. De overige parameters zijn ingesteld op On.

De normale instellingen (standaardinstellingen) herstellen [FactorySet]

U kunt de fabrieksinstellingen van de Clavinova herstellen.

- De instelling van de parameter CharacterCode (pagina 53) verandert niet.
- De instelling van de parameter MemoryBackUp (On/Off) (linkerkolom) wordt weer ingesteld op de normale instelling.
- U kunt aangeven of de geheugensongs worden gewist of worden bewaard.

Zie de procedure op pagina 69.

⚠ LET OP

Zet het instrument niet uit tijdens het uitvoeren van FactorySet. Als u dit doet, kunnen de data beschadigd raken.

Stel de Clavinova in op de standaardinstellingen.

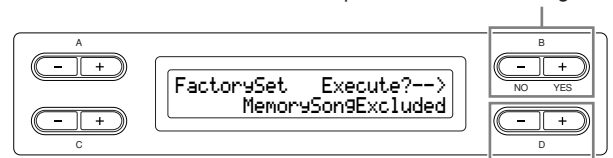

Selecteer of de geheugensongs worden gewist of worden bewaard.

Selecties voor 'MemorySong':

MemorySongExcluded Geheugensongs worden bewaard.
MemorySongIncluded Geheugensongs worden gewist.

Andere methode voor het herstellen van de normale instellingen

Houd de witte toets uiterst rechts (C7) ingedrukt en druk op de schakelaar [POWER] om de Clavinova aan te zetten. In dit geval worden de geheugensongs die in het opslaggeheugen zijn opgeslagen, niet gewist.

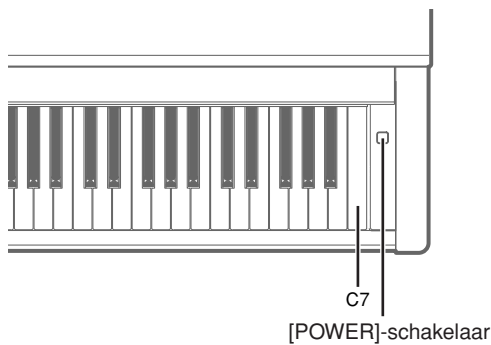

Een back-up maken van de interne data van de Clavinova [FullBackup]

Voor maximale databeveiliging raadt Yamaha u aan belangrijke data naar een USB-opslagapparaat te kopiëren of op te slaan. U hebt nu een handige back-up als het interne geheugen is beschadigd. Voer de bewerking uit nadat u het USB-opslagapparaat heeft aangesloten. Zie de procedure op pagina 69.

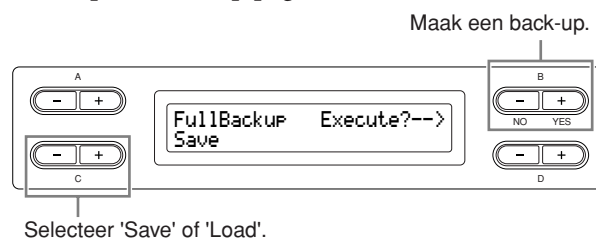

TIP

U moet niet meer dan een USB-opslagapparaat aansluiten als u een back-up van uw data maakt. Als er meerdere apparaten zijn aangesloten, kan niet worden bepaald op welk apparaat de data moeten worden opgeslagen.

⚠ LET OP

Voer geen 'FullBackup' uit tijdens filebewerkingen, zoals het laden van songs. Als u dit doet, kunnen de data beschadigd raken.

TIP

Het kan 1 tot 2 minuten duren om de back-up te maken.

⚠ LET OP

Zet het instrument niet uit tijdens het maken van een volledige back-up. Als u dit doet, kunnen de data beschadigd raken.

TIP

Beveiligde songs (aangegeven door MS/Ms in de display) kunnen niet worden opgeslagen. Verplaats de songs naar het USB-opslagapparaat voordat u Full Backup uitvoert. Als u de beveiligde songs niet verplaatst en de data alleen in het interne geheugen bewaart, zullen de data worden gewist als u de back-upinstellingen naar het instrument laadt.

Berichtenlijst

De berichten staan in alfabetische volgorde.

Bericht	Betekenis
<code>AccessError</code>	<ul style="list-style-type: none">Dit bericht verschijnt als de data niet naar het opslaggeheugen kan worden geladen of naar het USB-opslagapparaat kan worden geschreven. Als u data laadt van, of schrijft naar een USB-opslagapparaat, moet u controleren of de USB-kabel goed is aangesloten en het nogmaals proberen. Als u dit bericht weer krijgt, kan het zijn dat het opslaggeheugen/-medium/-apparaat niet goed werkt of beschadig is.Dit bericht verschijnt als u een alleen-lezen-file heeft geselecteerd dat moet worden overschreven. De file kan niet worden overschreven.
<code>AllFiles?--></code>	Als u een map wist, wordt u in dit bericht gevraagd of u alle files in die map wilt wissen. Druk op de knop D [+ (YES)] om alle files in de map te wissen. Druk op de knop D [- (NO)] om deze bewerking te annuleren.
<code>BackupMemoryFull</code>	Dit bericht verschijnt als er onvoldoende vrije ruimte in het back-upgeheugen is. Zet het instrument uit en weer aan om onnodige back-updata te wissen.
<code>CalibrationError DefaultReset</code>	Dit bericht houdt in dat de automatische aanpassing van iAFC niet mogelijk is en dat de standaardwaarden weer worden ingesteld. Voer in dit geval de automatische aanpassing nogmaals uit.
<code>Calibration Speaker sound is off</code>	Dit bericht houdt in dat automatische aanpassing van iAFC niet mogelijk is omdat er geen geluid via de luidspreker aan de achterzijde wordt uitgevoerd. Zet in dit geval de instelling 'Speaker' op 'On' als deze op 'Off' staat. Als 'Speaker' op Normal is ingesteld en er is een hoofdtelefoon aangesloten, koppelt u de hoofdtelefoon los.
<code>Calibration Sure?--> Test sound is output.</code>	Dit bericht verschijnt om het starten van de iAFC-kalibratie te bevestigen. Tijdens het kalibreren zal er een testtoon uit het instrument klinken.
<code>Canceled</code>	Met dit bericht wordt bevestigd dat de bewerking is geannuleerd.
<code>Caution ProtectedSong</code>	Dit bericht verschijnt als u de volgende bewerking op een beveiligde song uitvoert: <ul style="list-style-type: none">Overschrijven (beveiligde songs kunnen niet worden overschreven)Opslaan onder een nieuwe naam (beveiligde songs kunnen niet worden gebruikt met de functie 'Save as' (opslaan als))Wissen (met dit bericht wordt bevestigd dat de beveiligde song wordt gewist)Naam wijzigen (beveiligde songs waarvan de naam is gewijzigd worden mogelijk niet afgespeeld)
<code>Completed</code>	Dit bericht wordt na het bericht 'Executing' weergegeven. De interne verwerking van de Clavinova is voltooid. U kunt verder gaan naar de volgende stap.

Bericht	Betekenis
DriveError	Dit bericht verschijnt als er een communicatiefout tussen het instrument en de drive optreedt. Controleer de USB-kabelverbinding en probeer het nogmaals. Als dit bericht opnieuw verschijnt, gebruikt u een drive waarvan de compatibiliteit door Yamaha is bevestigd (pagina 60).
DriveNumLimitOver	Het aantal drives overschrijdt het maximale aantal. Er kunnen twee USB-opslagapparaten op één USB [TO DEVICE]-bus worden aangesloten via een USB-hub. Dit instrument kan maximaal vier drives op één USB-opslagapparaat herkennen.
DrivePowerError	De verbinding is verbroken vanwege een ongewone spanningsfluctuatie naar de drive. U kunt de verbinding herstellen door de hub uit en weer in te schakelen of het USB-opslagapparaat los te koppelen van het instrument en weer aan te sluiten en het instrument uit en weer aan te zetten.
DriveRemoved	Dit bericht verschijnt als het USB-opslagapparaat is losgekoppeld van het instrument.
DuplicateName	Als u probeert een songnaam te wijzigen en op te slaan via 'Rename' (pagina 48), wordt dit bericht weergegeven als er al een song met dezelfde naam bestaat. Drie seconden nadat dit bericht wordt weergegeven, keert u terug naar het vorige scherm. Geef een andere naam op.
Execute?-->	In dit bericht wordt u gevraagd of u een filegerelateerde bewerking wilt uitvoeren. Druk op de knop B [+ (YES)] om verder te gaan of druk op de knop [EXIT] om te annuleren.
Executing	De Clavinova is de data intern aan het verwerken. Wacht tot het bericht verdwijnt en ga dan verder naar de volgende stap.
FactorySet Completed Restart	Dit bericht verschijnt als de fabrieksinstellingen zijn hersteld. Het instrument wordt vervolgens opnieuw gestart.
FactorySet Executing MemorySongExcluded	De normale instellingen (fabrieksinstellingen), inclusief de geheugensonginstelling ('FactorySet' op pagina 91) zijn hersteld. Dit bericht verschijnt ook als u de C7-toets ingedrukt houdt terwijl u de Clavinova aanzet (pagina 92).
FactorySet Executing MemorySongIncluded	De normale instellingen, met uitzondering van de geheugensonginstelling, ('FactorySet' op pagina 91) zijn hersteld.
FullBackup Completed Restart	Dit bericht verschijnt als het laden van de back-upfile is voltooid. Het instrument wordt vervolgens opnieuw gestart.

Bericht	Betekenis
HostError	<p>Er is een probleem met de USB [TO HOST]-bus</p> <ul style="list-style-type: none"> Als de CLP-280/270 op uw pc is aangesloten: De driver (stuurprogramma) of MIDI-toepassing op uw computer functioneert niet goed. Mogelijk wordt dit probleem veroorzaakt omdat de computer is uitgeschakeld of omdat de kabel niet goed is aangesloten. Zet in dit geval de CLP-280/270 en uw computer uit en controleer de kabelverbindingen. Zet vervolgens de apparatuur in deze volgorde aan: computer → CLP-280/270 en controleer of de driver en MIDI-toepassing op uw computer goed functioneren. Als u de CLP-280/270 zelfstandig gebruikt: Dit bericht kan verschijnen als er nog een kabel aangesloten is op de USB [TO HOST]-bus van de CLP-280/270. Zet in dat geval de CLP-280/270 uit, haal de kabel los en zet het instrument vervolgens weer aan. Als de kabel niet wordt losgekoppeld, functioneert de CLP-280/270 mogelijk niet goed.
LastPowerOffIllegal MemoryChecking	<p>Dit bericht verschijnt als het instrument wordt aangezet nadat het is uitgezet terwijl er een song of interne instellingen werden opgeslagen. Het interne geheugen wordt gecontroleerd terwijl dit bericht wordt weergegeven. Als de interne instellingen zijn beschadigd, worden de standaardinstellingen weer ingesteld. Als er geheugensongs zijn beschadigd, worden ze verwijderd.</p>
MakeDir ---:Select USB Drive	<p>Dit bericht verschijnt als u probeert een map op een USB-opslagapparaat te maken, waartoe u geen toegang kunt krijgen. Controleer of het USB-opslagapparaat op het instrument is aangesloten en of de [SELECT]-schakelaar het juiste apparaat aangeeft en probeer het vervolgens opnieuw.</p>
MemoryFull	<p>Er is niet genoeg geheugenruimte over en u kunt geen songs meer opslaan. Sla de songs op een extern apparaat op (pagina 46) of wis enkele songs in het opslaggeheugen en sla vervolgens de nieuwe data in het geheugen op.</p>
NoDrive	<p>Er was geen USB-opslagapparaat op het instrument aangesloten toen u probeerde een drive-gerelateerde functie uit te voeren. Sluit het apparaat aan en ga door.</p>
NoFile	<ul style="list-style-type: none"> Dit bericht verschijnt als er geen file is dat van het medium kan worden geladen, zelfs als de filenaam wordt weergegeven. Plaats het medium goed in het opslagapparaat. Dit bericht verschijnt als de filenaam letters van twee bytes bevat.
NoSongToCopy	<p>U probeert een song te kopiëren die niet in het opslaggeheugen of op het USB-opslagapparaat bestaat. Selecteer een geheugensong of externe song via de knop [SONG SELECT].</p>
NoSongToMove	<p>U probeert een song te verplaatsen die niet in het opslaggeheugen of op het USB-opslagapparaat bestaat. Selecteer een geheugensong of externe song via de knop [SONG SELECT].</p>

Bericht	Betekenis
NoSongToRename	U probeert een songnaam te wijzigen die niet in het opslaggeheugen of op het USB-opslagapparaat bestaat. Selecteer een geheugensong of externe song via de knop [SONG SELECT].
Overwrite?-->	In dit bericht wordt u gevraagd u of u de bestaande data wilt overschrijven met nieuwe data. Druk op de knop B [+ (YES)] om het overschrijven te bevestigen. Druk op de knop B [- (NO)] om het overschrijven te annuleren.
PC<->CLP InCommunication	Dit bericht verschijnt als Musicsoft Downloader wordt gestart op een computer die met het instrument is verbonden. Als dit bericht verschijnt, kunt u het instrument niet bedienen.
PleaseWait	U probeert direct na het selecteren van de song het afspelen van een song te starten of een andere handeling uit te voeren. Wacht tot het bericht verdwijnt.
ProtectedDrive	Dit bericht verschijnt als u probeert data te schrijven of kopiëren naar of te wissen van een beveiligde drive of een beveiligd medium. Schakel de beveiliging uit en probeer het nogmaals. Als dit bericht nog steeds wordt weergegeven, is de diskette intern beveiligd (zoals in de handel verkrijgbare muziekdata). U kunt geen data schrijven of kopiëren naar een dergelijke diskette.
ProtectedDriveError	Dit bericht verschijnt als een beveiligde song en een drive niet compatibel zijn. Gebruik een drive waarvan de compatibiliteit door Yamaha is bevestigd (pagina 60).
ProtectedFile	U probeert data te kopiëren of te wissen van intern beveiligde files (zoals in de handel verkrijgbare muziekdata). U kunt niet naar dergelijke files schrijven of ze kopiëren of wissen.
ProtectedFileFormatError	Dit bericht verschijnt als u een beveiligde song met een file-indelingsfout probeert af te spelen.
ProtectedSong	Nadat u een intern beveiligde song in het huidige geheugen of het opslaggeheugen van de Clavinova heeft geladen, probeerde u de song op te slaan op een USB-opslagapparaat. U kunt een dergelijke song niet opslaan naar een andere diskette. U kunt geen data schrijven of kopiëren naar een dergelijke diskette.
ProtectedSong:UseMove	Dit bericht verschijnt als u een beveiligde song kopieert. Beveiligde songs kunnen niet worden gekopieerd. U kunt de song echter wel verplaatsen (pagina 51).
SecuritySongIsProtected CannotSave	Dit bericht verschijnt als u een beveiligde song (security song) probeert op te slaan. Beveiligde songs kunnen niet worden opgeslagen.
Set?-->	In dit bericht wordt u gevraagd of u de bewerkte instellingen wilt opslaan of niet. Druk op de knop B [+ (YES)] om de instellingen op te slaan. Druk op de knop [EXIT] om te annuleren.

Bericht	Betekenis
SongChanged Clear?	Dit bericht verschijnt als u een beveiligde song opneemt of bewerkt en vervolgens een andere song selecteert. De opgenomen of bewerkte song kan niet worden opgeslagen. De song wordt gewist als u een andere song selecteert.
SongChanged Save?	U probeert een andere handeling uit te voeren voordat u de opgenomen song naar het opslaggeheugen of een extern apparaat heeft opgeslagen. Als u de handeling voortzet zal de opgenomen song verloren gaan. Druk op de knop B [- (NO)] om de nieuwe opname te wissen. Druk op de knop B [+ (YES)] om de opname te bewaren. De Clavinova geeft het parameterscherm 'Save' weer. Sla de opgenomen song op en ga vervolgens verder met een andere handeling.
SongError	Dit bericht verschijnt als er een probleem wordt gevonden in de songdata als u een song selecteert of terwijl de song wordt afgespeeld. Selecteer in dit geval de song opnieuw en probeer de song nogmaals af te spelen. Als het bericht nog steeds verschijnt, kan het zijn dat de songdata beschadigd zijn.
SongTooBig	<ol style="list-style-type: none"> 1. Dit bericht wordt weergegeven als het huidige geheugen vol raakt tijdens het opnemen. Het opnemen zal op dit punt automatisch stoppen. De data die tot op dat punt zijn opgenomen blijven gehandhaafd. Dit bericht wordt ook weergegeven als u probeert de opnamemodus te activeren voor het toevoegen van opnamen als die song al het volledige huidige geheugen in beslag neemt. In dit geval is het toevoegen van opnamen niet mogelijk. Als er een reeds opgenomen partij is die u niet hoeft te bewaren, kunt u 'ChannelClear' (pagina 73) gebruiken om de overbodige partij te wissen, zodat u nog een gelijke hoeveelheid aan toegevoegd materiaal kunt opnemen. 2. Dit bericht wordt getoond als u een song selecteert die groter is dan de capaciteit van het huidige geheugen (pagina 100). Deze song kan niet in de CLP-280/270 worden geladen en kan niet worden afgespeeld. Selecteer een andere song.
Start?-->	In dit bericht wordt u gevraagd de handeling te starten. Druk op de knop B [+ (YES)] om de handeling te starten. Druk op de knop [EXIT] om de handeling te annuleren.
Sure?-->	In dit bericht wordt u gevraagd het uitvoeren te bevestigen. Druk op de knop B [+ (YES)] om door te gaan. Druk op de knop B [- (NO)] om te annuleren.
SystemLimit	Dit bericht verschijnt als het aantal files en mappen de systeemlimiet overschrijdt. Het maximale aantal files en mappen dat in een map kan worden opgeslagen, is 250. Probeer het nogmaals na het verwijderen of verplaatsen van overbodige files.
UnformattedDrive	U probeert een file- of drive-gerelateerde handeling uit te voeren met een ongeformatteerd medium. Verwijder het medium, formatteer het medium met de parameter 'Format' (pagina 52) en probeer het vervolgens opnieuw.

Bericht	Betekenis
UnformattedDrive Format?	U probeert een file- of drive-gerelateerde handeling uit te voeren met een ongeformatteerd medium. Druk op de knop B [- (NO)] om de handeling te annuleren. Druk op de knop B [+ (YES)] om de parameter 'Format' (pagina 52) weer te geven om de diskette te formatteren en probeer het vervolgens opnieuw.
UnsupportedDrive	Dit bericht verschijnt als u een drive aansluit die niet wordt ondersteund. Gebruik een drive waarvan de compatibiliteit door Yamaha is bevestigd (pagina 60).
WrongDrive	<ul style="list-style-type: none"> • De aangesloten drive ondersteunt het gebruik van beveiligde songs niet. Gebruik uitsluitend drives waarvan de compatibiliteit door Yamaha is bevestigd (pagina 60). • Dit bericht verschijnt als het aangesloten USB-opslagapparaat is beschadigd en er geen toegang tot het opslagapparaat kan worden verkregen.
WrongName	U gebruikt een punt of spatie aan het begin van een songnaam of u probeert een songnaam te gebruiken met tekens die niet worden ondersteund door de CLP-280/270. De CLP-280/270 kan deze naam niet verwerken. De Clavinova toont na drie seconden het vorige scherm. Geef de song een juiste naam.
WrongSelection	Dit bericht verschijnt als bij het kopiëren van een song dezelfde map als bron en als bestemming is geselecteerd. U kunt niet dezelfde map als bron en als bestemming selecteren. Selecteer een andere map als de bestemmingsmap.

Vragen over bediening en functies

■ De knoppen reageren niet.

Als u een functie gebruikt, worden sommige knoppen die voor de functie niet worden gebruikt, uitgeschakeld. Als de song wordt afgespeeld, stopt u het afspeelen. Druk anders op de knop [EXIT] om terug te keren naar het hoofdscherm. Voer vervolgens de gewenste handeling uit.

■ Het geluid houdt aan en sterft niet uit als ik op het sostenutopedaal druk.

Bij de voices uit de groepen CHURCH ORGAN, JAZZ ORGAN, STRINGS en CHOIR en bij enkele voices uit de groep XG houdt het geluid aan als u het sostenutopedaal ingedrukt houdt.

■ Hogere en lagere noten klinken niet goed als er een transponeer- of octaafinstelling is gemaakt.

Het instelbereik voor de transponerings- en octaafinstelling is C-2 - G8. (Bij de normale instelling beslaan de 88 toetsen van de Clavinova het totale bereik van A-1 - C7.) Als de laagste toets is ingesteld op een noot lager dan C-2, klinkt deze één octaaf hoger. Als de hoogste toets is ingesteld op een noot hoger dan G8, klinkt deze één octaaf lager.

■ Hoe kan ik terugkeren naar het opname- of songselectiescherm tijdens het opnemen of afspeelen?

Druk één keer op de knop [SONG SELECT].

■ Het tempo verandert niet ofschoon ik heb opgenomen met tempowijzigingen.

Afhankelijk van de timing van de tempowijzigingen, kan het zijn dat de tempowijziging niet is opgenomen. In dit geval wordt de opname afgespeeld in het originele tempo.

Maak tempowijzigingen als de opnamepartij is geselecteerd en er een rode partij-indicator knippert. U kunt dezelfde truc ook toepassen bij het bewerken van het tempo na opname.

■ Het spel in de duale- of splitmodus wordt niet opgenomen.

■ Partijdata zijn onverwachts verloren gegaan.

Bij opnemen in de duale- of splitmodus, wordt de opnamepartij voor de tweede voice (dat wil zeggen de voice voor de linkerhandpartij) automatisch toegewezen (pagina 29). Dit heeft tot gevolg dat eventuele data in de partij tijdens het opnemen overschreven. Ook wordt schakelen naar de duale- of splitmodus tijdens de song niet opgenomen. Dit heeft tot gevolg dat de noten die u met de tweede voice heeft gespeeld (de noten links van het splitpunt), niet worden opgenomen.

■ Welke datatypen worden opgenomen?

Data die in de partijen worden opgenomen:

- Nootdata (noten die u speelt)
- Voiceselectie
- Clavinova-pedalen en extern pedaal aan/uit
- Reverbdiepte [ReverbSend]
- Chorusdiepte [ChorusSend]
- DSP-effectdiepte [DSPDepth]
- Geluidshelderheid [Brightness]
- Resonantie-effectinstelling [Harmonic Content]
- Laagberekfrequentie-instelling van de equalizer [EQLowFreq.]
- Laagberekversterkingsinstelling van de equalizer [EQLowGain]
- Hoogberekfrequentie-instelling van de equalizer [EQHighFreq.]
- Hoogberekversterkingsinstelling van de equalizer [EQHighGain]
- Octaafinstelling van de voice [Octave]
- Volume-instelling van elke voice [Volume]
- Links-/rechtspositie van elk geluid [Pan]
- Ontstemming tussen twee voices (alleen duale modus) [Detune]
- Volumewijzigingen in respons op de speelsterkte voor elke voice [TouchSense]

Globale data die in alle partijen worden opgenomen:

- Tempo
- Maatsoort
- Reverbtype
- Chorustype
- DSP-effecttype

U kunt na het opnemen alle data wijzigen, behalve nootdata, octaafinstellingen en maatsoort.

■ Hoeveel data kan ik opnemen?

- Huidige geheugen (pagina 46): ongeveer 300 KB
- Opslaggeheugen (pagina 46): ongeveer 1750 KB

■ De aan/uit-instelling van het pedaal die op de AUX PEDAL-aansluiting is aangesloten, is omgedraaid.

Bij sommige soorten pedalen is de werking van aan en uit precies andersom. Gebruik de parameter 'AuxPedalType' (pagina 86) in het menu 'FUNCTION' om de externe pedaalinstelling te wijzigen.

■ De songtitel klopt niet.

De instelling 'CharacterCode' kan anders zijn dan de instelling die werd gebruikt toen u de song een naam gaf. Ook als de song op een ander instrument is opgenomen, kan de titel fout worden weergegeven. Gebruik de parameter 'CharacterCode' (pagina 53) in het menu FILE/SONG SETTING om de instelling te wijzigen. Als de song echter is opgenomen op een ander instrument, is het mogelijk dat het probleem niet kan worden opgelost door de instelling van de parameter 'CharacterCode' te wijzigen.

■ Wat is het verschil tussen de MIDI-data 'TouchSense' en 'TouchResponse'?

'TouchSense' bepaalt de manier waarop en de mate waarin het volumeniveau wordt gewijzigd in respons op uw aanslag op het toetsenbord. De MIDI-noot-aan-aanslagsnelheidsdata worden niet gewijzigd. Hiermee wordt het volumeniveau gewijzigd bij dezelfde aanslagsnelheidsdata.

'TouchResponse' bepaalt de aanslaggevoeligheid van een instrument. De MIDI-noot-aan-aanslagsnelheidsdata wordt gewijzigd als u het toetsenbord bespeelt met een consistente aanslag.

■ Alleen 'PhraseMark' kan via de knop [FILE/SONG SETTING] worden geselecteerd tijdens het afspelen van een song.

De parameter 'PhraseMark' kan alleen worden ingesteld via de knop [FILE/SONG SETTING] tijdens het afspelen van een song. Als u andere parameters wilt selecteren, stopt u de song en probeert u het opnieuw.

Appendix

Problemen oplossen

Probleem	Oorzaak	Oplossing
De Clavinova gaat niet aan.	Het netsnoer is niet aangesloten (controleer of het snoer goed op de Clavinova en het stopcontact is aangesloten).	Steek het netsnoer stevig in de Clavinova en in het stopcontact met het juiste voltage (pagina 15).
Er is een tikkend geluid te horen als u op [POWER] drukt om het instrument aan of uit te zetten.	Dit wordt veroorzaakt door de elektrische stroom in het instrument.	Dit is geen fout.
Er komt ruis uit de Clavinova.	Er wordt een draagbare telefoon in de buurt van de Clavinova gebruikt (of het belgeluid is te horen).	Zet de draagbare telefoon uit. Er is ruis te horen als er een draagbare telefoon in de buurt van de Clavinova wordt gebruikt of als de telefoon over gaat.
Het algehele volume is te laag. Of er is helemaal geen geluid.	De draaischijf [MASTER VOLUME] is lager ingesteld.	Draai aan de draaischijf [MASTER VOLUME] (pagina 16).
	Het volumeniveau van het toetsenbordspel is te laag ingesteld.	Verplaats de schuif [SONG BALANCE] in de richting van het toetsenbord om het toetsenbordvolume te verhogen.
	Er is een hoofdtelefoon aangesloten (alleen als de Speaker-instelling 'Normal HeadphoneSW' is). (pagina 88)	Koppel de hoofdtelefoon los.
	De Speaker-instelling is Off.	Stel [Speaker] in op 'Normal' of 'ON' (pagina 88).
	Local Control is uitgezet.	Zet Local Control op ON (pagina 90).
	De functie 'Expression' is aan het rechterpedaal of AUX-pedaal toegewezen.	Wijs een andere functie dan 'Expression' aan het pedaal toe.
Het toetsenbordvolume is lager dan het songafspeelvolumen.	Het volumeniveau voor het toetsenbordspel is te laag ingesteld.	Beweeg de schuif [SONG BALANCE] in de richting van het toetsenbord om het toetsenbordvolume te verhogen.
Er komt nog steeds geluid uit de luidsprekers ook al is er een hoofdtelefoon aangesloten.	De Speaker-instelling is ON.	Zet de Speaker-instelling op 'Normal (HeadphoneSW)' (pagina 88).
Er is sprake van rondzingen als u iAFC aanzet.	De automatische aanpassing van iAFC is niet goed uitgevoerd.	Zet iAFC op OFF en voer de automatische aanpassing uit (pagina 82).
Het demperpedaal werkt niet of noten krijgen sustain alhoewel het demperpedaal niet wordt ingedrukt.	De stekker van de pedaalkabel zit niet in de [PEDAL]-aansluiting.	Sluit de pedaalkabel stevig aan op de aansluiting [PEDAL]. (Raadpleeg 'CLP-280/270: montage van de toetsinstrumentstandaard' op pagina 109.)

Probleem	Oorzaak	Oplossing
Het USB-opslagapparaat wordt niet door het instrument herkend.	Het kan zijn dat het USB-opslagapparaat niet door het instrument wordt herkend omdat het apparaat niet op het juiste moment is aangesloten of door de instelling van de schakelaar [SELECT].	Koppel het USB-opslagapparaat los, sluit het opnieuw aan en selecteer een apparaat met de schakelaar [SELECT]. Als u de data op het USB-opslagapparaat in de display van de CLP wilt zien, drukt u op de knop [SONG SELECT] om de songselectiemodus te activeren of op de knop [FILE/SONG SETTING] om de modus File/Song Setting te activeren. Als u probeert deze modi te activeren voordat u het USB-opslagapparaat aansluit, drukt u op de knop [EXIT] om de modus te verlaten en activeert u de modus opnieuw. Als het apparaat nog steeds niet wordt herkend, kan het zijn dat het niet door Yamaha wordt ondersteund. Gebruik uitsluitend apparaten die door Yamaha worden ondersteund (pagina 60).
Het USB-opslagapparaat reageert niet meer (is gestopt).	Het USB-opslagapparaat is niet compatibel met het instrument.	Gebruik uitsluitend apparaten waarvan de compatibiliteit door Yamaha is bevestigd (pagina 60).
	Het USB-opslagapparaat functioneert niet goed.	Koppel het apparaat los en sluit het opnieuw op het instrument aan.

Datacompatibiliteit

Dit gedeelte bevat basisinformatie over datacompatibiliteit. In het gedeelte wordt beschreven of andere MIDI-apparaten de data die door de CLP-280/270 zijn opgenomen, kunnen worden afgespeeld of niet en of de CLP-280/270 in de handel verkrijgbare songdata die voor andere instrumenten of op een computer zijn gemaakt, kan afspelen of niet.

Afhankelijk van het MIDI-apparaat of datakarakteristieken, kan het zijn dat u de data zonder problemen kunt afspelen, maar het kan ook zijn dat u bepaalde handelingen moet verrichten voordat de data kunnen worden afgespeeld. Als u problemen ondervindt met het afspelen van data, raadpleegt u de volgende informatie.

Basiscontrolepunten

De data en het MIDI-apparaat moeten overeenkomen met betrekking tot de onderstaande items.

- Sequence-indeling
- Voicetoewijzingsindeling
- Diskette-indeling (diskdrive is optioneel)

Sequence-indeling

Het systeem waarmee songdata worden opgenomen, wordt 'sequence-indeling' genoemd. Terugspelen is alleen mogelijk als de sequence-indeling van de diskette overeenkomt met die van het MIDI-apparaat.

De CLP-280/270 is compatibel met de volgende indelingen.

■ SMF (Standard MIDI File)

- Dit is de meest gangbare sequence-indeling.
- Standard MIDI Files zijn over het algemeen beschikbaar in twee typen: Format 0 (indeling 0) of Format 1 (indeling 1).
 - Veel MIDI-apparaten zijn compatibel met indeling 0 en de meeste in de handel verkrijgbare software is opgenomen in indeling 0.
 - De CLP-280/270 is compatibel met zowel indeling 0 als indeling 1.
 - Songdata die op de CLP-280/270 worden opgenomen, worden automatisch met de SMF-indeling 0 opgeslagen.

■ ESEQ

Deze sequence-indeling is compatibel met vele MIDI-apparaten van Yamaha, waaronder de Clavinova-serie. Dit is een veelvoorkomende indeling die wordt gebruikt door allerlei Yamaha-software.

Voicetoewijzingsindeling

Bij MIDI worden voices aan bepaalde nummers toegewezen, de zogeheten 'programmanummers'. De standaardnummering (volgorde van voicetoewijzing) wordt 'voicetoewijzingsindeling' genoemd. Het kan zijn dat voices niet worden afgespeeld zoals verwacht als de voicetoewijzingsindeling van de songdata niet overeenkomt met die van het compatibele MIDI-apparaat dat voor het afspelen wordt gebruikt.

De CLP-280/270 is compatibel met de volgende indelingen.

■ GM System Level 1

Dit is één van de meest voorkomende voicetoewijzingsindelingen.

Vele MIDI-apparaten zijn compatibel met GM-systeemniveau 1, evenals de meeste in de handel verkrijgbare software.

■ GM System Level 2 (GM-systeemniveau 2)

GM-systeemniveau 2 is een standaardspecificatie die een verbetering vormt ten opzichte van het originele GM-systeemniveau 1 en waarbij ook de songdatacompatibiliteit is verbeterd. Het GM-systeemniveau 2 voorziet in een grotere polyfonie, uitgebreidere voiceselectie, uitgebreide voiceparameters en geïntegreerde effectverwerking.

■ XG

XG is een enorme verbetering van de GM-systeemniveau 1-indeling en is speciaal door Yamaha ontwikkeld om in meer voices en variaties, alsook in een grotere expressieve besturing van de voices en effecten te voorzien, en om een goede datacompatibiliteit in de toekomst veilig te stellen.

Songdata die zijn opgenomen op de CLP-280/270, waarbij gebruik is gemaakt van de voices in de categorie [XG], zijn XG-compatibel.

■ DOC (Disk Orchestra Collection)

Deze voicetoewijzingsindeling is compatibel met vele MIDI apparaten van Yamaha, waaronder de instrumenten in de Clavinova-serie.

Dit is ook een algemene indeling die bij verschillende Yamaha-software wordt toegepast.

■ GS

GS is door de Roland Corporation ontwikkeld.

Op dezelfde manier als Yamaha XG, is GS een belangrijke verbetering van de GM-specificatie om in meer voices en drumkits en hun variaties, alsook in een grotere expressieve besturing van voices en effecten te voorzien.

Zelfs als de apparaten en data die worden gebruikt aan alle bovenstaande voorwaarden voldoen, kan het zijn dat de data niet volledig compatibel zijn, afhankelijk van de specificaties van de apparaten en bepaalde dataopnamemethoden.

Diskette-indeling

Een diskette moet eerst voor het gebruikte systeem worden geconfigureerd. Deze handeling wordt 'formatteren' genoemd.

- Er zijn twee soorten diskettes: MF2DD (dubbelzijdig, dubbele dichtheid) en MF2HD (dubbelzijdig, hoge dichtheid) en elk type heeft verschillende formatteersystemen.
- Afspelen is alleen mogelijk als het gebruikte MIDI-apparaat compatibel is met de indeling van de diskette.

Presetvoicelijst

○: Ja x: Nee

Voice-groep	Voicenaam	Stereo-sampling	Aanslag-gevoelig	Dynamische sampling	Toets-los-samples	Snaar-resonantie	Voicebeschrijving
GRAND PIANO1	GrandPiano1	○	○	○	○	○	Dit geluid is gesampled van een grote concertvleugel. Er zijn drie dynamische stadia gesampled en er is alle moeite gedaan om het geluid nagenoeg gelijk te krijgen aan dat van een akoestische vleugel. Zelfs de veranderingen in de klankkleur die door het demperpedaal worden geproduceerd en de subtiele geluiden van het loslaten van een toets, worden gereproduceerd. Het harmonisch meertillen (snaarresonantie) dat bij de snaren van een akoestische vleugel plaatsvindt, is ook gesimuleerd. De voicegroep is niet alleen geschikt voor klassieke composities maar ook voor pianostukken van elke andere stijl.
	MellowPiano	○	○	○	○	○	Een warm en zacht pianogeluid. Ideaal voor klassieke muziek.
	RockPiano	○	○	○	○	○	Een helder klinkende piano. Ideaal voor rockstijlen.
	HonkyTonk Piano	○	○	○	○	x	Een piano met een honky-tonkstijl. Geniet van het typische karakter van de klankkleur die nogal afwijkt van die van een vleugel.
GRAND PIANO2	GrandPiano2	○	○	x	x	x	Een ruimtelijk en zuiver pianogeluid met een heldere resonantie. Ideaal voor populaire muziek.
	BrightPiano	○	○	x	x	x	Een ruimtelijk en helder pianogeluid. Ideaal voor populaire muziek en rockmuziek.
E.PIANO1	E.Piano1	x	○	○	x	x	Een elektronisch pianogeluid geproduceerd door een FM-synthesizer. De klank zal veranderen als u uw toetsaanslag verandert. Ideaal voor populaire muziek.
	SynthPiano	x	○	x	x	x	Deze voice simuleert het elektrische pianogeluid dat door synthesizers in populaire muziek wordt geproduceerd. De voice kan ook goed worden gecombineerd met het akoestische pianogeluid.
E.PIANO2	E.Piano2	x	○	○	○	x	Het geluid van een elektrische piano die gebruik maakt van hamers die op metalen 'staafjes' slaan. Een zachte klank als er licht wordt gespeeld en een agressieve klank als er hard wordt gespeeld.
	Vintage E.Piano	x	○	○	x	x	Een ander type elektrisch pianogeluid. Veel gebruikt in rock- en populaire muziek.
HARPSICHORD	Harpsichord 8'	○	x	x	○	x	Het geluid van het instrument dat vaak in barokmuziek wordt gebruikt. Variaties in de toetsaanslag hebben geen invloed op het volume en er klinkt een karakteristiek geluid als u de toets loslaat.
	Harpsichord 8'+4'	○	x	x	○	x	Een klavecimbel met een toegevoegd hoger octaaf. Geeft een helderder geluid.
E.CLAVICHORD	E.Clavichord	x	○	x	○	x	Dit is de voice van een toetsenbord dat geluid produceert door met magnetische opnemertjes tegen de snaren te slaan. Deze funky sound is populair in zwarte hedendaagse muziek. Vanwege de unieke structuur produceert het instrument een merkwaardig geluid als u de toetsen loslaat.
	Wah Clavi.	x	○	x	○	x	Er is een onderscheidend effect vooraf geprogrammeerd.
VIBRAPHONE	Vibraphone	○	○	○	x	x	Een vibrafoon die wordt bespeeld met relatief zachte mallets. De klank wordt metaliger naarmate u harder speelt.
	Marimba	○	○	x	x	x	Een marimbageluid, in stereo gesampled voor ruimtelijkheid en realisme.
	Celesta	○	○	○	x	x	Het geluid van een celesta (een percussie-instrument waarin hamers op metalen staafjes slaan om geluid te maken). Dit instrument is zeer bekend geworden in 'Dans van de suikerfee' uit de 'Notenkrakersuite' van Tsjajkovski.

Voicegroep	Voicenaam	Stereo-sampling	Aanslag-gevoelig	Dynami-sche sampling	Toets-los-samples	Snaar-resonantie	Voicebeschrijving
GUITAR	NylonGuitar	○	○	○	×	×	Een warm en natuurlijk geluid van een gitaar met nylon snaren. Geniet van de atmosfeer die het geluid toevoegt aan een rustige song.
	SteelGuitar	×	○	×	×	×	Een heldere geluid van een gitaar met stalen snaren. Ideaal voor populaire muziek.
CHURCH ORGAN	PipeOrgan Principal	○	×	×	×	×	Deze voice beschikt over de combinatie van pijpen (8'+4'+2') van een hoofdorgel (koperinstrument). Het is geschikt voor barokke kerkmuziek.
	PipeOrgan Tutti	○	×	×	×	×	Deze voice beschikt over een volledig gekoppeld pijporgel, beroemd door het geluid dat gebruikt wordt in 'Tocatta en fuga' van Bach.
	PipeOrgan Flute1	○	×	×	×	×	Een pijporgelgeluid waarin een fluittype-register (houtblazertype) met verschillende toonhoogten (8' + 4') wordt gecombineerd. (8' + 4'). Dit is een vriendelijk geluid dat ideaal is voor het begeleiden van kerkzang.
	PipeOrgan Flute2	○	×	×	×	×	Een pijporgelgeluid waarin een fluittype-register (houtblazertype) met verschillende toonhoogten (8' + 4') wordt gecombineerd. (8' + 4' + 1-1/3'). Dit is helderder dan PipeOrganFlute1 en is geschikt voor solo's.
JAZZORGAN	JazzOrgan	×	×	×	×	×	Het geluid van een 'toonwiel'-type elektrisch orgel. Vaak te horen in jazz- en rockthema's.
	RotaryOrgan	×	×	×	×	×	Een helder elektrisch orgelgeluid.
	MellowOrgan	×	×	×	×	×	Een zacht, elektrisch orgelgeluid. Ideaal voor rustigere songs.
STRINGS	Strings	○	○	×	×	×	Stereogesampled, grootschalig strijkersensemble met realistische reverb. Probeer deze voice te combineren met piano in de duale modus.
	SynthStrings	×	○	×	×	×	Een helder en ruimtelijk strijkersgeluid. Geschikt voor aangehouden partijen op de achtergrond van een ensemble.
	SlowStrings	○	○	×	×	×	Het geluid van een strijkersensemble met een langzame attack. Geschikt voor gebruik in de duale modus met GRAND PIANO of E.PIANO.
CHOIR	Choir	×	○	×	×	×	Een grote, ruimtelijke koorvoice. Perfect voor het scheppen van rijke harmonieën in langzame stukken.
	SlowChoir	×	○	×	×	×	Het geluid van een koor met een langzame attack. Geschikt voor gebruik in de duale modus met GRAND PIANO of E.PIANO.
	Scat	×	○	○	×	×	U kunt genieten van jazz 'scatting' met deze voice. Afhankelijk van hoe hard en in welk nootbereik u speelt, zullen verschillende geluiden worden geproduceerd.
SYNTH.PAD	SynthPad1	×	○	×	×	×	Een warm, zacht en ruimtelijke synthesizergeluid. Ideaal voor aangehouden partijen op de achtergrond van een ensemble.
	SynthPad2	×	○	×	×	×	Een zuiver en ruimtelijk synthesizergeluid. Ideaal voor aangehouden partijen in de achtergrond van een ensemble.
WOOD BASS	WoodBass	×	○	○	×	×	Het geluid van een met de vinger geplukte staande bas. Wordt regelmatig gebruikt in jazzmuziek en Latin-muziek.
	Bass&Cymbal	×	○	○	×	×	Het geluid van een cimbaal is met dat van de bas gemengd. Effectief bij gebruik voor lopende-baslijnen in jazz.
E.BASS	ElectricBass	×	○	×	×	×	Het geluid van een elektrische bas. Wordt regelmatig gebruikt in jazz-, rock- en populaire muziek.
	FretlessBass	×	○	×	×	×	Het geluid van een fretloze bas. Geschikt voor stijlen zoals jazz en fusion.

Voicecombinatievoorbeelden (dual en split)

Dual

MAIN + MAIN	GrandPiano1 + E.Piano1 GrandPiano1 + E.Piano2	Deze combinatie wordt vaak gebruikt in populaire muziek.
MAIN + MAIN	GrandPiano1 + SynthPiano	Dit produceert een fantastisch, ruimtelijk pianogeluid.
MAIN + MAIN	GrandPiano2 + GrandPiano2	Deze combinatie klinkt alsof u twee noten tegelijk speelt die een octaaf uit elkaar liggen. Het is geschikt voor de begeleiding van salsamuziek.
MAIN + MAIN	E.Piano1 + SlowChoir	Dit is geschikt voor romantische ballades.
MAIN + MAIN	E.Piano2 + E.Clavichord	Dit is geschikt voor funk, rhythm & blues en soul.
MAIN + MAIN	Harpsichord8' + Strings	Deze combinatie is zeer geschikt voor barokmuziek.
MAIN + MAIN	Celesta + SynthStrings	Deze combinatie voegt strijkers en belgeluiden toe. Er wordt automatisch een delay-effect toegepast.

Split

MAIN / LEFT	GrandPiano1 / WoodBass of Bass&Cymbal	Dit wordt aanbevolen voor lichte jazzmuziek. Het demperpedaal werkt op de voice die aan het rechterhandbereik is toegewezen.
MAIN / LEFT	Celesta / Choir	Dit is geschikt voor een vredige, enigszins grappige song.
MAIN / LEFT	Choir / GrandPiano1	Speel deze voices op een elegante manier mee met piano-arpeggio. De Choir-voice met akkoorden bespelen heeft nog meer effect.
MAIN / LEFT	Scat / WoodBass	Deze combinatie bevat een cool (stijlvol) jazzkoor. De Scat-voice is aanslaggevoelig, waardoor een verscheidenheid aan expressie wordt toegevoegd.
MAIN / LEFT	E.Piano2 / Scat	Als u de Scat-voice voor een baspartij gebruikt, kan er een interessante sound ontstaan.

Dual + Split

MAIN + MAIN / LEFT	GrandPiano1 + SynthString / GrandPiano1	Deze combinatie creëert het volle geluid van een mix van piano en strijkers.
MAIN + MAIN / LEFT	GrandPiano2 + E.Piano1 / ElectricBass	Dit geluid is geschikt voor fusion. Een diepere reverb en chorus (pagina 77) zal de groove verbeteren. Het demperpedaal werkt op de voice die aan het rechterhandbereik is toegewezen.
MAIN + MAIN / LEFT + LEFT	Harpsichord8' + 4' + Strings / Harpsichord8' + Strings	Deze combinatie geeft een heel helder geluid.

CLP-280/270: montage van de toetsinstrumentstandaard

⚠ LET OP

- Let erop dat u geen onderdelen door elkaar haalt en zorg ervoor dat alle onderdelen in de juiste richting worden geplaatst. Houd bij de montage de onderstaande volgorde aan.
- De montage moet door minstens twee personen worden uitgevoerd.
- Zorg ervoor dat u de juiste maat schroeven gebruikt, zoals hieronder aangegeven. Gebruik van verkeerde schroeven kan beschadiging veroorzaken.
- Zorg ervoor dat u alle schroeven goed vastdraait bij het voltooiën van de montage van elk gedeelte.
- Voor de demontage van de standaard draait u de onderstaande volgorde om.

Zorg dat u een kruiskopschroevendraaier (+) bij de hand heeft.

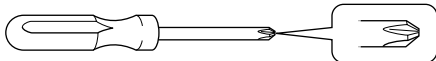

Verwijder alle onderdelen uit de doos. Controleer of alle in de illustratie aangegeven onderdelen aanwezig zijn.

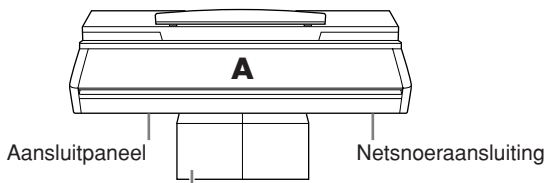

Hardschuimen opvulling

Neem de hardschuimen opvulling en plaats A op de opvulling. Plaats de hardschuimen opvulling om het aansluitpaneel aan de onderkant van A en de netsnoeraansluiting te beschermen.

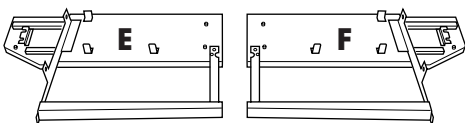
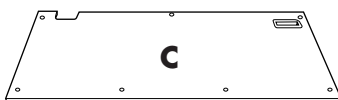
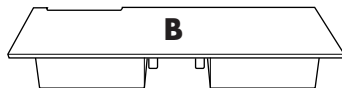

4 lange schroeven van 6 x 25 mm Hoofdtelefoonophangbeugel



6 korte schroeven van 6 x 16 mm



Kartonnen opvulling voor de bescherming van de zijpanelen x 2

8 dunne schroeven van 4 x 14 mm

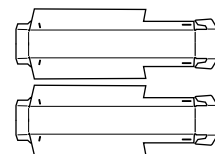

5 zelftappende schroeven van 4 x 20 mm

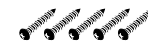

2 dunne schroeven van 4 x 10 mm



Netsnoer

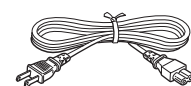

Kabelhouders x 2



(De vorm van de stekker kan per land verschillen.)

1. Bevestig E en F aan D.

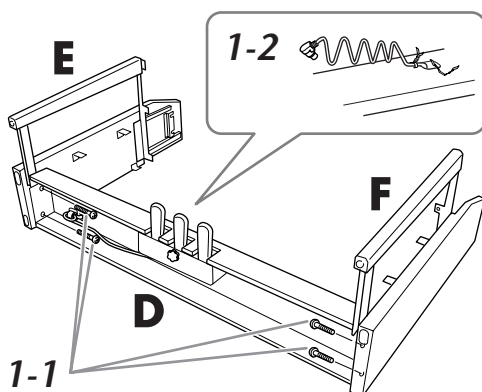

1-1 Zet D vast met de vier lange schroeven van 6 x 25 mm.

1 Verwijder het kabelbindertje van het samengevouwen pedaal-snoer. Verwijder niet het kabelbindertje dat zich naast het gat bevindt. Gooi het kabelbindertje niet weg. Dit bindertje heeft u later in stap 6 nodig.

2. Bevestig B.

2-1 Plaats B tussen E en F, zoals in de illustratie aangegeven.

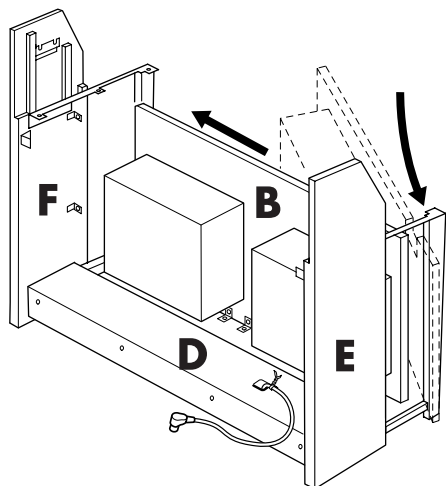

2-2 Breng B op één lijn met de voorkant van D, E en F en bevestig B.

2-3 Zet B vast met de dunne schroeven van 4 x 14 mm.

* Plaats twee schroeven in de kleinere gaten in de beugels.

2-4 Zet de beugels tijdelijk vast met de dunne schroeven van 4 x 14 mm.

* Plaats vier schroeven in de kleinere gaten in de beugels.

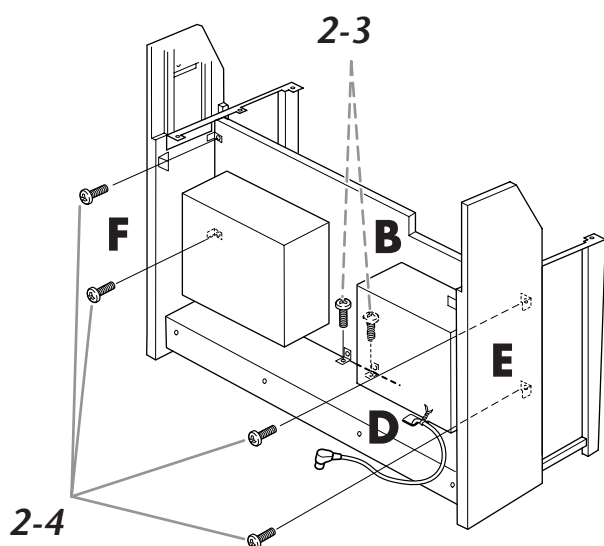

3. Plaats A.

3-1 Monteer de kartonnen opvulling voor de bescherming van de zijpanelen, zoals in de illustratie aangegeven. Verwijder vervolgens de twee papiertjes van het plakband op de beschermende opvulling.

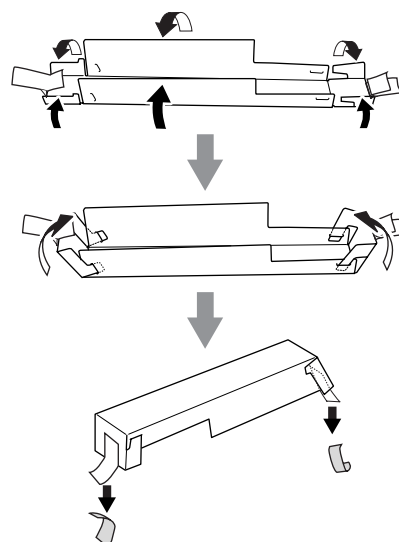

3-2 Bedek de bovenkant van E en F met de zijpaneelbeschermende opvulling. Zet vervolgens de beschermende opvulling met het plakband vast.

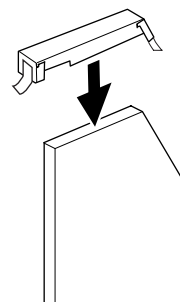

- 3-3** Breng de uitsparingen aan de zijkanten van A op één lijn met de binnenkant van E en F. Laat de linker- en rechterzijkant van A tegelijk zakken en zet deze vast aan E en F.

⚠ LET OP

Uw vingers kunnen bekneld raken tussen het hoofdgedeelte en de achter- of zijpanelen. Let er dus op dat u het hoofdgedeelte niet laat vallen.

⚠ LET OP

Houd het toetsenbord vast op de plaats die in de illustratie wordt aangegeven.

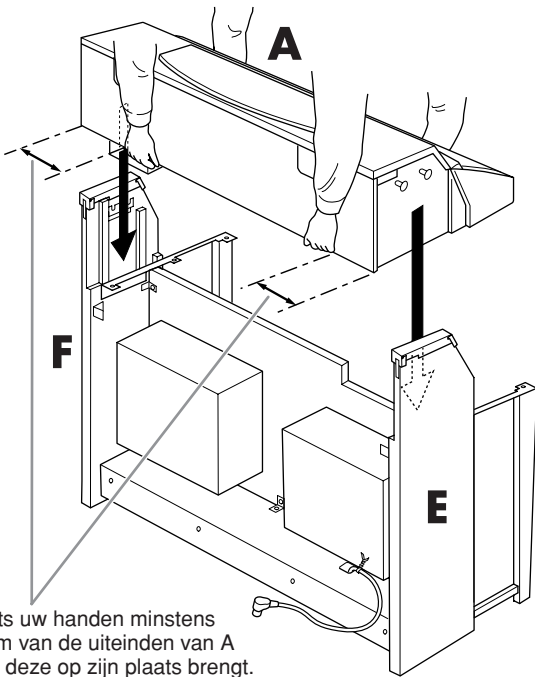

- 3-4** Ondersteun de achterkant van E en F met uw hand en duw A vanaf de toetsenbordkant iets in zodat deze op zijn plaats komt.

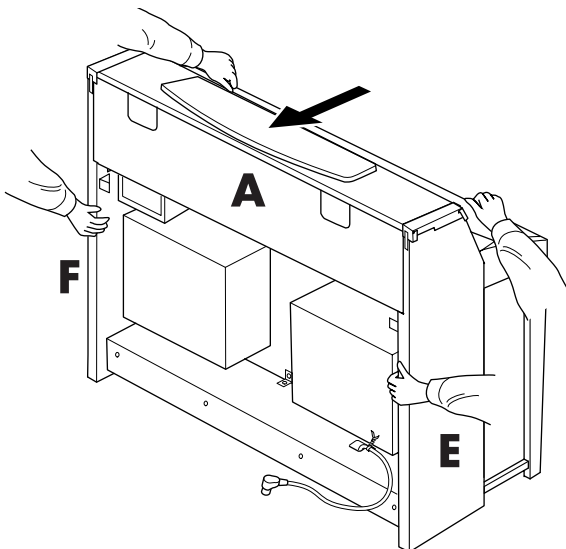

- 3-5** Verwijder de opvulling voor de bescherming van de zijpanelen.

4. Bevestig A.

- 4-1** Zet A vanaf de achterkant vast met twee korte schroeven van 6 x 16 mm.

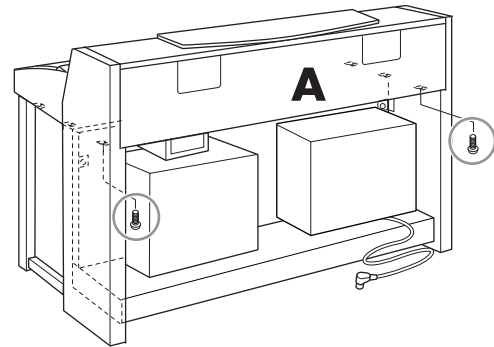

- 4-2** Zet A vanaf de voorkant vast met vier korte schroeven van 6 x 16 mm.

- 4-3** Draai de vier schroeven opnieuw goed aan (stappen 2-4) om B vast te zetten.

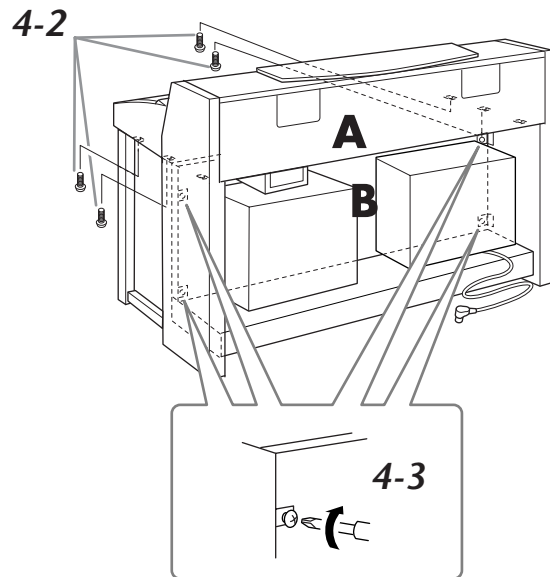

CLP-280/270: montage van de toetsinstrumentstandaard

5. Sluit het luidsprekersnoer aan.

5-1 Verwijder het kabelbindertje waarmee het luidsprekersnoer bij elkaar wordt gehouden.

5-2 Steek de stekker van het luidsprekersnoer zo in de aansluiting dat het nokje naar de voorkant wijst, gezien vanaf de achterkant.

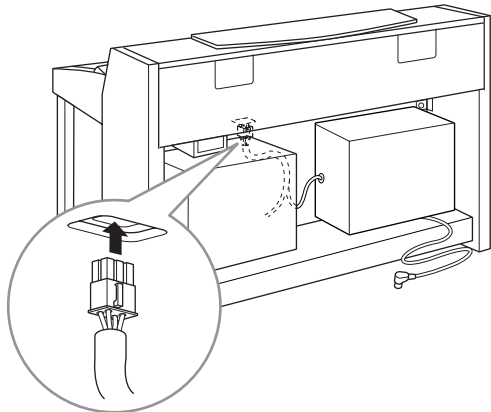

6. Sluit het pedaalsnoer aan.

6-1 Steek de stekker van het pedaalsnoer in de aansluiting [PEDAL].

6-2 Bevestig de kabelhouders op het instrument, zoals is aangegeven, en klik vervolgens het snoer in de houders. Controleer nu of het pedaalsnoer tussen de stekker en de kabelhouder nergens loshangt.

6-3 Gebruik een kabelbindertje om het pedaalsnoer bij elkaar te houden.

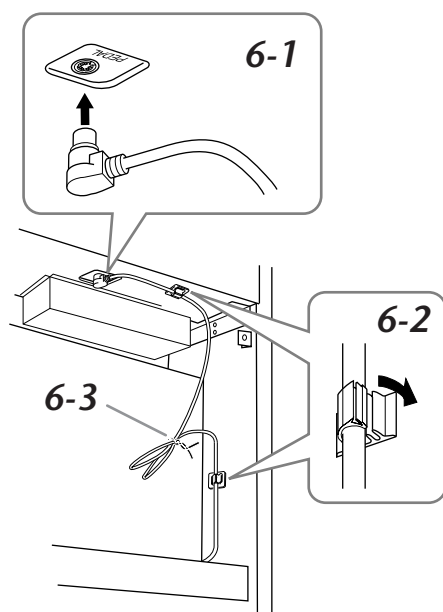

7. Bevestig C.

7-1 Plaats de houten stopblokkjes aan de onderrand van C op D en zet vervolgens de bovenkant vast.

7-2 Zet de rechter- en linkerbovenkant van C vast met twee dunne schroeven van 4 x 14 mm.

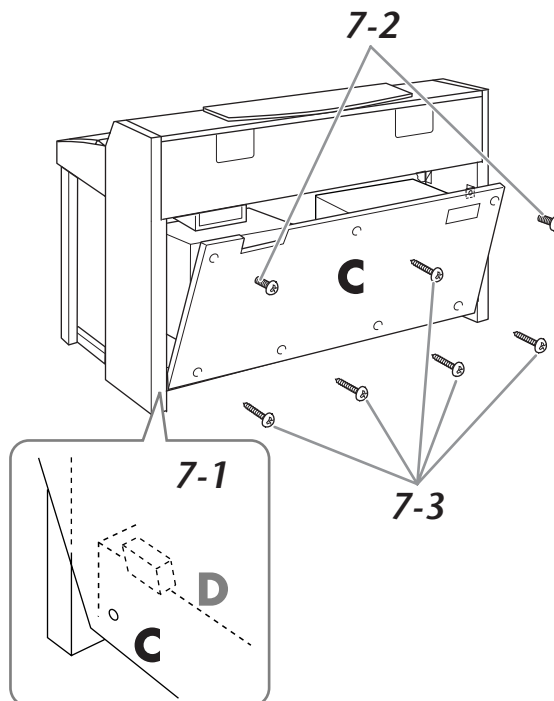

7-3 Zet het midden van de bovenkant en de onderkant van C vast met vijf zelftappende schroeven van 4 x 20 mm

8. Sluit het netsnoer aan.

Sluit het netsnoer aan op de [AC INLET].

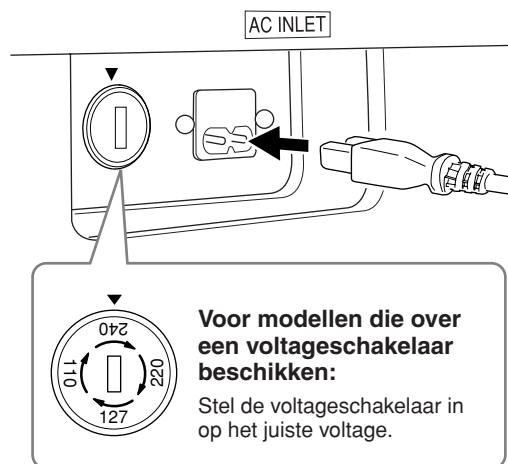

Voor modellen die over een voltageschakelaar beschikken:

Stel de voltageschakelaar in op het juiste voltage.

Voltageschakelaar

Controleer voordat u het netsnoer aansluit de instelling van de voltageschakelaar, indien aanwezig. Gebruik een platkopschroevendraaier om de schakelaar op het juiste voltage (110V, 127V, 220V of 240V) voor uw land te zetten door de schakelaar te draaien totdat het juiste voltage bij het pijltje verschijnt. De schakelaar staat op 240 V als het instrument vanuit de fabriek wordt verzonden.

Sluit, nadat het juiste voltage is geselecteerd, het netsnoer op de [AC INLET] aan en steek de stekker in een stopcontact. In sommige landen wordt mogelijk een stekkeradapter meegeleverd zodat de stekker op uw stopcontact kan worden aangesloten.

⚠ WAARSCHUWING

Een foutief ingesteld voltage kan ernstige schade toebrengen aan de Clavinova of leiden tot onjuist functioneren.

9. Stel de stabilisator in.

Draai aan de stabilisator totdat deze een stevig contact maakt met het vloeroppervlak.

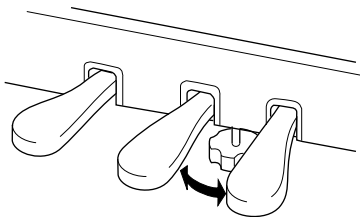
**10. Bevestig de hoofdtelefoonophangbeugel.**

U kunt een hoofdtelefoonophangbeugel aan de Clavinova bevestigen waaraan u een hoofdtelefoon kunt hangen.

Bevestig de hoofdtelefoonophangbeugel met de twee bijgeleverde schroeven (4 x 10 mm), zoals in de illustratie wordt aangegeven.

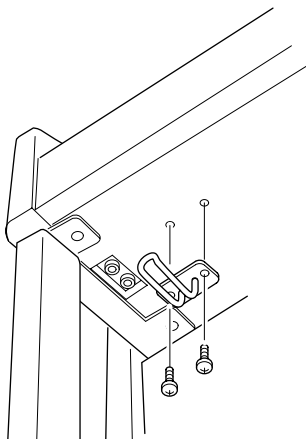
**Controleer na het monteren de onderstaande punten.**

- **Zijn er onderdelen overgebleven?**
Loop de montage-instructies nog eens door en herstel eventuele fouten.
- **Staat de Clavinova ver genoeg verwijderd van deuren en andere bewegende voorwerpen?**
Verplaats de Clavinova naar een geschikte locatie.
- **Maakt de Clavinova een rammelend geluid als u het instrument beweegt?**
Draai alle schroeven stevig vast.
- **Rammelt de pedalenconsole of geeft deze mee als u de pedalen indrukt?**
Draai aan de stabilisator totdat deze een stevig contact maakt met de vloer.
- **Zijn de pedaalkabel en het netsnoer correct aangesloten?**
Controleer de verbindingen.
- **Als het hoofdgedeelte een krakend geluid maakt of wankel aanvoelt als u op het toetsenbord speelt, raadpleeg dan de montageschema's en draai alle schroeven wat steviger aan.**

⚠ LET OP

Als u het instrument na montage verplaatst, moet u het instrument altijd aan de onderkant van de voorzijde en de handvatten op het achterpaneel vasthouden. Houd de toetsenklep niet vast. Als u het instrument niet goed vasthoudt, kan het instrument beschadigd raken of kunt u persoonlijk letsel oplopen.

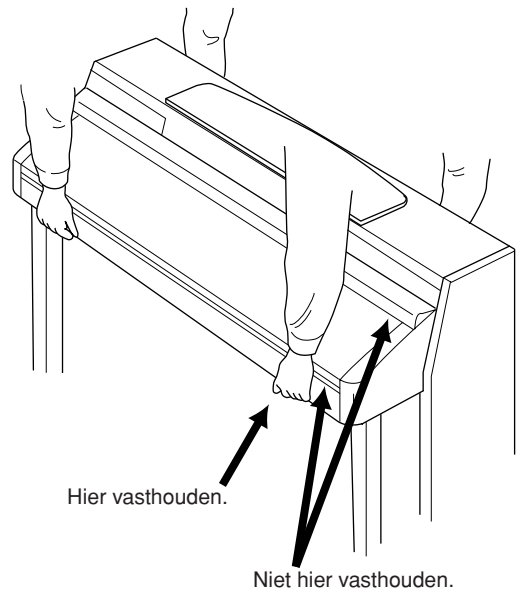

Na transport van het instrument, kunt u het volgende doen om de functie iAFC optimaal te laten presteren (pagina 81):

- Plaats de Clavinova zo dat het achterpaneel van het instrument ten minste 10 cm van de muur af staat.
- Voer het automatische aanpassen van de functie iAFC uit (pagina 82).

Omgaan met de diskdrive (FDD) en diskettes (optioneel)

Er kan een optionele diskdrive in dit instrument worden geïnstalleerd. Zie pagina 115 voor instructies over het installeren van de diskdrive.

Met de diskdrive kunt u oorspronkelijke data die u op het instrument heeft gemaakt, opslaan naar diskette en data laden van diskette naar het instrument.

Behandel de diskettes en de diskdrive met zorg. Volg de onderstaande belangrijke voorzorgsmaatregelen.

Diskettecompatibiliteit

- Er kunnen 2DD- en 2HD-diskettes van 3,5 inch worden gebruikt.

Een diskette formatteren

- Als u problemen ondervindt met het gebruik van nieuwe, lege diskettes of oude diskettes die met andere apparaten zijn gebruikt, kan het zijn dat u ze moet formatteren. Zie voor details over het formatteren van een diskette pagina 52. Houd er rekening mee dat alle data op de diskette verloren gaan door het formatteren. Zorg ervoor dat u van tevoren controleert of de diskette geen belangrijke data bevat.

OPMERKING

Het kan zijn dat diskettes die op dit instrument geformatteerd zijn, in hun huidige toestand wel of niet bruikbaar zijn op andere apparaten.

Diskettes plaatsen/uitnemen

Een diskette in de diskdrive plaatsen:

Houd de diskette zo dat het label van de diskette omhoog gericht is en het sluitmechanisme naar voren, in de richting van de diskettegleuf. Plaats de diskette zorgvuldig in de opening, langzaam verder duwend tot het einde, waar deze op zijn plaats klikt en waardoor de uitwerpknop naar buiten komt.

OPMERKING

Plaats nooit iets anders dan diskettes in de diskdrive. Andere voorwerpen kunnen beschadiging van de diskdrive of diskettes veroorzaken.

Een diskette verwijderen

- Nadat u heeft gecontroleerd of het instrument geen toegang zoekt* tot de diskette (het lampje op de diskettedrive is dan uit), drukt u de uitwerpknop in de rechterbovenhoek van de disksleuf helemaal in.

Als de diskette niet kan worden uitgeworpen omdat deze blijft steken, probeert u deze niet te forceren, maar probeert u in plaats daarvan de uitwerpknop nogmaals in te drukken. U kunt ook proberen de diskette weer terug te plaatsen en opnieuw uit te werpen.

* Toegang zoeken tot de diskette geeft een actieve handeling aan, zoals het opnemen, afspelen of wissen van data. Als een diskette wordt geplaatst terwijl het instrument aan staat, wordt er automatisch toegang tot de diskette gezocht, aangezien het instrument controleert of de diskette data bevat.

LET OP

Werp de diskette niet uit of zet het instrument zelf niet uit terwijl er toegang tot de diskette wordt gezocht.

Dit kan niet alleen resulteren in het verloren gaan van data op de diskette, maar ook in beschadiging van de diskdrive.

- Zorg ervoor dat u de diskette uit de diskdrive haalt voordat u het instrument uitschakelt. Een diskette die gedurende langere perioden in de diskdrive wordt gelaten, kan makkelijk stof en vuil oppikken, die datalees- en -schrijffouten kunnen veroorzaken.

De lees-/schrijfkop reinigen

- Reinig de lees-/schrijfkop regelmatig. Dit instrument bevat een precisie magnetische lees-/schrijfkop die na langdurig gebruik een laag magnetische deeltjes vast kan houden, die tenslotte lees- en schrijffouten kunnen veroorzaken.
- Om de diskdrive in een optimaal werkende conditie te houden, beveelt Yamaha het gebruik van een in de winkel verkrijgbare koppenreinigingsdiskette (droge methode) aan om ongeveer één keer per maand de kop te reinigen. Vraag uw Yamaha-leverancier naar de beschikbaarheid van de juiste koppenreinigingsdiskettes.

Over diskettes

Ga zorgvuldig met diskettes om en volg deze voorzorgsmaatregelen:

- Plaats geen zware voorwerpen op de diskette, buig de diskette niet en oefen er op geen enkele manier druk op uit. Bewaar de diskettes altijd in hun beschermende doosjes als ze niet worden gebruikt.
- Stel de diskette niet bloot aan direct zonlicht, extreme hoge of lage temperaturen, buitensporige vochtigheid, stof of vloeistoffen.
- Open het sluitmechanisme niet en raak het oppervlak van de daadwerkelijke disk in de diskette niet aan.
- Stel de diskette niet bloot aan magnetische velden, zoals die door televisies, luidsprekers, motors, etc., worden geproduceerd, aangezien magnetische velden de data van de diskette gedeeltelijk of geheel kunnen wissen, waardoor deze onleesbaar wordt.
- Gebruik nooit een diskette met een verbogen sluitmechanisme of behuizing.
- Plak niets anders dan de bijgeleverde labels op de diskette. Let er ook op dat de labels op de juiste plaats worden geplakt.

Om uw data te beveiligen (schrijfbeschermingsnokje):

- Schuif het schrijfbeveiligingsnokje van de diskette in de 'protect'-stand (vakje open) om te voorkomen dat er per ongeluk belangrijke data worden gewist.
- Zorg er bij het opslaan van data voor dat het schrijfbeveiligingsnokje van de diskette is ingesteld op de 'overwrite'-stand (vakje dicht).

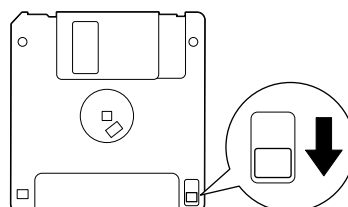

schrijfbeschermingsnokje (stand protect)

De diskdrive installeren (optioneel)

De optionele diskdrive UD-FD01 kan aan de onderzijde van het instrument worden bevestigd met behulp van de bijgeleverde behuizing en schroeven.

Zorg dat u een kruiskopschroevendraaier (+) bij de hand heeft.

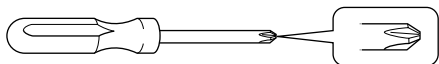

1. Verwijder het papier van het dubbelzijdige plakband in de behuizing en plaats de diskdrive in de behuizing.

Plaats de drive in de behuizing zodat de zijde met de rubberen dopjes in de richting van de behuizing wijst.

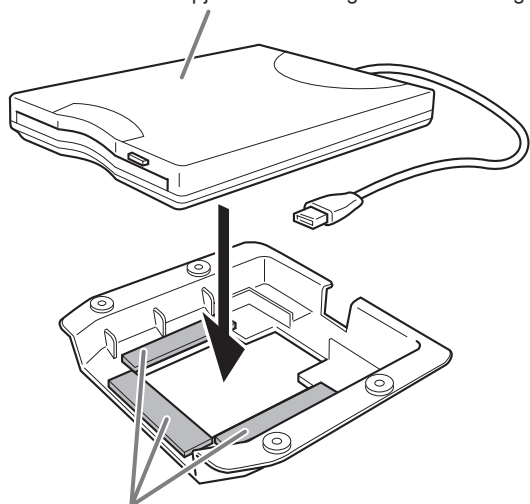

Dubbelzijdig plakband

2. Vouw de USB-kabel in de behuizing samen, zoals hieronder wordt aangegeven.

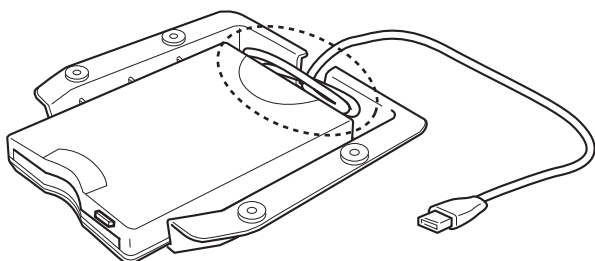

3. Bevestig de drive en de behuizing met behulp van de vier schroeven (4 x 10 mm) linksonder op het instrument.

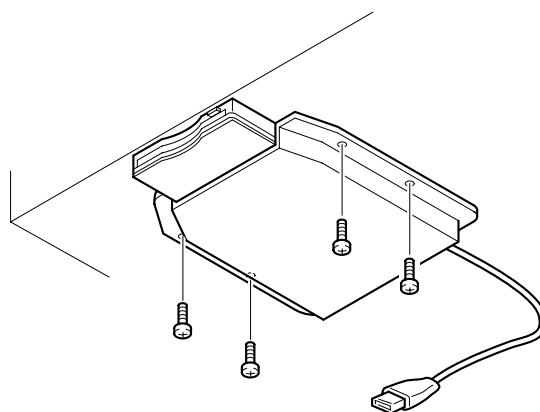

4. Sluit de USB-kabel aan op de [USB TO DEVICE]-bus.

Specificaties

Item	CLP-280	CLP-270
Toetsenbord	Houten toetsenbord, 88 toetsen (A-1 – C7)	GH3-toetsenbord, 88 toetsen (A-1 - C7)
Klankopwekking	AWM dynamische stereosampling	
Polyfonie (max.)	128	
Voiceselectie	Paneelpreset voor handmatig spel: 38 voices, XG voices: 480 voices + 12 drumkits, GM2- en GS-voices voor het afspelen van GM2-/GS-songs	
Effect	Reverb, Chorus, Brilliance, Variation-effect, Insertion-effect x 3, iAFC	
Regelaars	Duaal, Split	
Display	LCD	
Opnemen/Afspelen	16-sporen opnemen/afspelen, tempoaanpassing	
Geheugenapparaat	Optioneel USB-opslagapparaat (via USB TO DEVICE-bus) Flashgeheugen (intern): 1,7 MB	
Pedaal	Demper (met half-pedaaleffect), sostenuto, soft	
Demosongs	16 voicedemosongs, 50 presetsongs	
Aansluitingen/bussen	MIDI (IN/OUT/THRU), PHONES x 2, AUX IN (L/L+R, R), AUX OUT (L, R), USB TO HOST, USB TO DEVICE, AUX PEDAL	
Aansluitingen/bussen	60 W x 2 + 20 W x 2	
Luidsprekers	16 cm x 2, 2,5 cm (DOME) x 2, 8 cm x 4	
Afmetingen (B x D x H) (met muziekstandaard)	1418 mm x 520 mm x 919 mm [55 13/16" x 20 1/2" x 36 3/16"] (1418 mm x 520 mm x 1010 mm) [55 13/16" x 20 1/2" x 39 3/4"]	1417 mm x 519 mm x 915 mm [55 13/16" x 20 7/16" x 36"] (1417 mm x 519 mm x 1009 mm) [55 13/16" x 20 7/16" x 39 3/4"]
Gewicht	92 kg (202 lb. 13/16 oz.)	91 kg (200 lb. 5/8 oz.)
Accessoires	Bladmuziek '50 greats for the Piano', gebruikershandleiding, 'Data List', bank (bijgeleverd of optioneel, verschilt per locatie), cd-rom 'Accessory' voor Windows, installatiehandleiding voor de cd-rom 'Accessory' voor Windows	

* De specificaties en beschrijvingen in de gebruikershandleiding zijn uitsluitend voor informatieve doeleinden. Yamaha Corp. behoudt zich het recht voor om producten of specificaties op elk gewenst moment zonder voorafgaande kennisgeving te wijzigen of te modificeren. Aangezien specificaties, apparatuur en opties per locatie kunnen verschillen, kunt u het beste contact opnemen met uw Yamaha-leverancier.

Index

U kunt niet alleen via terminologie het gewenste gedeelte zoeken in deze handleiding maar ook via veel gebruikte woorden.

Het * teken geeft aan dat de corresponderende pagina ook de terminologie-uitleg in de rechterkolom bevat.

Nummers

50 greats for the Piano	5
50 pianopresetsongs	20
Een partij voor één hand oefenen	22

A

Aanslagrespons	83
Aansluiting [AUX PEDAL]	58
Aansluitingen	
AUX IN	59
AUX OUT	59
AUX PEDAL	58
PHONES	16
Aansluitingen AUX IN [L/L+R] [R]	59
Aansluitingen AUX OUT [L] [R]	59
Aansluitingen [PHONES]	16
A-B repeat (herhaling)	24
Accessoires	5
Afspelen	
50 pianopresetsongs	20
Demosongs	19
Opgenomen songs en muziekdata	55

B

Back-up	91, 92
Bank	5
Berichtenlijst	93
Bussen	
MIDI [IN] [OUT] [THRU]	58, 64
USB [TO DEVICE]	58
USB [TO HOST]	58

C

CharacterCode (Tekencode)	53
CONTRAST*	16
Copy (kopiëren)	49

D

Datacompatibiliteit	104
Datatype	57
Datatypes (opgenomen)	99
Delete (wissen)	47
Demonstratiemelodieën	18
Demperpedaal (rechts)	26
Diskdrive	115
Diskette	114, 115
Display	12
Displaycontrast	16
DOC (Disk Orchestra Collection)	105

DOWN (TEMPO)	
50 pianopresetsongs	21
Metronoom	33
Draaischijf [MASTER VOLUME]	16
Duaal	
Gedetailleerde instellingen	75
Opnemen	42
Duale modus → twee voices	
combineren	29

E

Een aanslagrespons selecteren	83
Een partij voor één hand oefenen	
(50 presetsongs)	22
Een song gedeeltelijk opnieuw	
opnemen	37
Effectfunctie	27
Equalizer	79
ESEQ	104
Externe song	43
Extra pedaalfunctie	86

F

FactorySet	91
FILE*	43
Format (formatteren)	52

G

Gedetailleerde instellingen	66
Functie	83
iAFC	81
Metronoom	74
Opnemen en afspelen	71
Voices	75
Geheugen	43
Geheugenback-up	91
Geheugensong	43
GM System Level 1	
(GM-systeemniveau 1)	104
GM System Level 2	
(GM-systeemniveau 2)	104
GS	105

H

Herhaaldelijk afspelen	23
Herhaaldelijk afspelen (song)	71
Het toetsenbord bereik splitsen en twee	
verschillende voices bespelen	31
Hoofdtelefoon	16
Hub	60
Huidige geheugen	43
Huidige song	43

I

iAFC	
Gedetailleerde instellingen iAFC	81

K

Kalibratie	82
Klank	
breedte en ruimtelijkheid	28
expressie	27
helderheid	27
nagalm	28
Knop [REVERB]	28
Knop [SPLIT]	31
Knop [STOP]	21
Knop [CHORUS]	28
Knop [CONTRAST]	16
Knop [DEMO]	18
Knop [EXIT]	13
Knop [EXTRA PARTS]	34, 39
Knop [FILE/SONG SETTING]	43, 71
Knop [FUNCTION]	68, 83
Knop [iAFC SETTING]	67, 81
Knop [LEFT]	22, 34, 39
Knop METRONOME [ON/OFF]	33
Knop METRONOME [SETTING]	66, 74
Knop [PLAY/PAUSE]	20, 55
Knop [REC]	35
Knop [REPEAT]	23
Knop [RIGHT]	22, 34, 39
Knop [SONG SELECT]	20, 54
Knop [STOP]	56
Knop [VOICE SETTING]	67, 75
Knoppen A – D [-][+]	12
Knoppen BRILLIANCE [MELLOW]/	
[BRIGHT]	27
Knoppen TEMPO [UP] [DOWN]	33

L

LCD → -scherm	
Contrast	16
Lettertekens	53
Lettertype	53
Lijst	
Bericht	93
Demonstratiemelodieën	18
Gedetailleerde instellingen	66
Presetvoice	106
Linkerpedaal	26
Linkerpedaalfunctie	85

M		R	
M	44	Rechterpedaal	26
MakeDir (map maken)	52	Rechterpedaalfunctie.....	85
MASTER VOLUME*	16	Rename (naam wijzigen)	48
MEMORY	55	RIGHT/LEFT	
Middenpedaal.....	26	50 pianopresetsongs.....	22
Middenpedaalfunctie	85		
MIDI [IN]-, [OUT]-, [THRU]-bussen...	58	S	
MIDI-bussen	64	Save (opslaan).....	46
MIDI-instellingen	68	Schakelaar [SELECT]	61
MIDI-kabels	64	Selecteer	
Montage.....	109	50 pianopresetsongs.....	20
Move (verplaatsen)	51	Demosongs.....	19
MP	44	Opgenomen songs en muziekdata	54
MS	44	SMF (Standard MIDI File)	104
Ms.....	44	Snaarresonantie	88
Muziekdata	54	Snel vooruitspoelen	21, 55
Muziekstandaard.....	14	Softpedaal (links).....	26
Muzieksteunen	14	Song	
		Datatype	57
N		Gedetailleerde instellingen	71
Nieuwe song	34	Herhaaldelijk afspelen	71
Normale instelling*	27	[SONG BALANCE]-schuif.....	42
		SONG SELECT	
O		Opgenomen songs en muziekdata	54
Opnemen		SongAutoOpen (automatisch een	
Bandrecorder	59	song openen).....	53
Opnemen in duaal.....	42	Sostenutpedaal (midden).....	26
Opnemen in split.....	42	Split	
Opslaggeheugen	43	Gedetailleerde instellingen	75
Overige instellingen.....	83	Opnemen.....	42
		Splitmodus → twee voices bescpen.....	31
P		Splitpunt	32
P	44	Standaardinstelling (Normal)*	27
Parameterlijst.....	66	Stemmen.....	84
Pc.....	63	Stemming.....	84
Pedaalfunctie		STOP	
Extra	86	50 pianopresetsongs.....	21
Linker	85	Opgenomen songs en muziekdata	56
Midden	85	Stuurprogramma	63
Rechter	85	Sustainsampling.....	88
Pedalen.....	26	Sync Start	
PhraseMark.....	71	50 presetsongs	22
PLAY/PAUSE		Opgenomen songs en muziekdata	55
50 pianopresetsongs	20		
Opgenomen songs en muziekdata	55	T	
[POWER]-schakelaar.....	15	TEMPO	
PRESET	55	50 pianopresetsongs.....	21
50 pianopresetsongs	20	Metronoom	33
Presetsonggeheugen	43	Opgenomen songs en muziekdata	56
Presetvoicelijst	106	Terugspoelen	21, 55
Problemen oplossen	102	Toepassingsindex.....	8
		Toetsenklep.....	14
		Toets-los-sampling.....	88
		Toewijzen van de functie SONG [PLAY/ PAUSE] aan een pedaal	87
		Transponeren.....	83
		Twee voices bescpen → Splitmodus.....	31
		Twee voices combineren	
		→ (duale modus).....	29
		U	
		U1	44
		U1P	44
		U1S	44
		U1s.....	44
		UP (TEMPO)	
		50 pianopresetsongs.....	21
		Metronoom	33
		USB [TO DEVICE]-bus	58
		USB [TO HOST]-bus.....	58
		USB1	55
		USB-opslagapparaat	60
		Uw spel opnemen	34
		V	
		Variatie in het geluid aanbrengen	
		→ Effectfunctie	27
		Verbinding	
		Andere componenten	58
		Audio	59
		Computer	63
		Luidspreker.....	59
		USB [TO HOST].....	63
		Voicegroepknoppen	25, 31
		Voices*	25
		Gedetailleerde instellingen	75
		Volume	
		Balans (SONG BALANCE)	42
		Instelling.....	16
		X	
		XG.....	104
		Z	
		Zangbodem nagalm.....	28

MEMO

MEMO

IMPORTANT SAFETY INSTRUCTIONS

INFORMATION RELATING TO PERSONAL INJURY, ELECTRICAL SHOCK, AND FIRE HAZARD POSSIBILITIES HAS BEEN INCLUDED IN THIS LIST.

WARNING- When using any electrical or electronic product, basic precautions should always be followed. These precautions include, but are not limited to, the following:

- 1.** Read all Safety Instructions, Installation Instructions, Special Message Section items, and any Assembly Instructions found in this manual **BEFORE** making any connections, including connection to the main supply.
- 2.** Main Power Supply Verification: Yamaha products are manufactured specifically for the supply voltage in the area where they are to be sold. If you should move, or if any doubt exists about the supply voltage in your area, please contact your dealer for supply voltage verification and (if applicable) instructions. The required supply voltage is printed on the name plate. For name plate location, please refer to the graphic found in the Special Message Section of this manual.
- 3.** This product may be equipped with a polarized plug (one blade wider than the other). If you are unable to insert the plug into the outlet, turn the plug over and try again. If the problem persists, contact an electrician to have the obsolete outlet replaced. Do **NOT** defeat the safety purpose of the plug.
- 4.** Some electronic products utilize external power supplies or adapters. Do **NOT** connect this type of product to any power supply or adapter other than one described in the owners manual, on the name plate, or specifically recommended by Yamaha.
- 5.** **WARNING:** Do not place this product or any other objects on the power cord or place it in a position where anyone could walk on, trip over, or roll anything over power or connecting cords of any kind. The use of an extension cord is not recommended! If you must use an extension cord, the minimum wire size for a 25' cord (or less) is 18 AWG. **NOTE:** The smaller the AWG number, the larger the current handling capacity. For longer extension cords, consult a local electrician.
- 6.** Ventilation: Electronic products, unless specifically designed for enclosed installations, should be placed in locations that do not interfere with proper ventilation. If instructions for enclosed installations are not provided, it must be assumed that unobstructed ventilation is required.
- 7.** Temperature considerations: Electronic products should be installed in locations that do not significantly contribute to their operating temperature. Placement of this product close to heat sources such as; radiators, heat registers and other devices that produce heat should be avoided.
- 8.** This product was **NOT** designed for use in wet/damp locations and should not be used near water or exposed to rain. Examples of wet/damp locations are; near a swimming pool, spa, tub, sink, or wet basement.
- 9.** This product should be used only with the components supplied or; a cart, rack, or stand that is recommended by the manufacturer. If a cart, rack, or stand is used, please observe all safety markings and instructions that accompany the accessory product.
- 10.** The power supply cord (plug) should be disconnected from the outlet when electronic products are to be left unused for extended periods of time. Cords should also be disconnected when there is a high probability of lightning and/or electrical storm activity.
- 11.** Care should be taken that objects do not fall and liquids are not spilled into the enclosure through any openings that may exist.
- 12.** Electrical/electronic products should be serviced by a qualified service person when:
 - a. The power supply cord has been damaged; or
 - b. Objects have fallen, been inserted, or liquids have been spilled into the enclosure through openings; or
 - c. The product has been exposed to rain; or
 - d. The product does not operate, exhibits a marked change in performance; or
 - e. The product has been dropped, or the enclosure of the product has been damaged.
- 13.** Do not attempt to service this product beyond that described in the user-maintenance instructions. All other servicing should be referred to qualified service personnel.
- 14.** This product, either alone or in combination with an amplifier and headphones or speaker/s, may be capable of producing sound levels that could cause permanent hearing loss. **DO NOT** operate for a long period of time at a high volume level or at a level that is uncomfortable. If you experience any hearing loss or ringing in the ears, you should consult an audiologist. **IMPORTANT:** The louder the sound, the shorter the time period before damage occurs.
- 15.** Some Yamaha products may have benches and/or accessory mounting fixtures that are either supplied as a part of the product or as optional accessories. Some of these items are designed to be dealer assembled or installed. Please make sure that benches are stable and any optional fixtures (where applicable) are well secured **BEFORE** using. Benches supplied by Yamaha are designed for seating only. No other uses are recommended.

PLEASE KEEP THIS MANUAL

FCC INFORMATION (U.S.A.)

1. IMPORTANT NOTICE: DO NOT MODIFY THIS UNIT!

This product, when installed as indicated in the instructions contained in this manual, meets FCC requirements. Modifications not expressly approved by Yamaha may void your authority, granted by the FCC, to use the product.

2. **IMPORTANT:** When connecting this product to accessories and/or another product use only high quality shielded cables. Cable/s supplied with this product MUST be used. Follow all installation instructions. Failure to follow instructions could void your FCC authorization to use this product in the USA.
3. **NOTE:** This product has been tested and found to comply with the requirements listed in FCC Regulations, Part 15 for Class "B" digital devices. Compliance with these requirements provides a reasonable level of assurance that your use of this product in a residential environment will not result in harmful interference with other electronic devices. This equipment generates/uses radio frequencies and, if not installed and used according to the instructions found in the users manual, may cause interference harmful to the operation of

other electronic devices. Compliance with FCC regulations does not guarantee that interference will not occur in all installations. If this product is found to be the source of interference, which can be determined by turning the unit "OFF" and "ON", please try to eliminate the problem by using one of the following measures:

Relocate either this product or the device that is being affected by the interference.

Utilize power outlets that are on different branch (circuit breaker or fuse) circuits or install AC line filter/s.

In the case of radio or TV interference, relocate/reorient the antenna. If the antenna lead-in is 300 ohm ribbon lead, change the lead-in to co-axial type cable.

If these corrective measures do not produce satisfactory results, please contact the local retailer authorized to distribute this type of product. If you can not locate the appropriate retailer, please contact Yamaha Corporation of America, Electronic Service Division, 6600 Orangethorpe Ave, Buena Park, CA90620

The above statements apply ONLY to those products distributed by Yamaha Corporation of America or its subsidiaries.

* This applies only to products distributed by YAMAHA CORPORATION OF AMERICA.

(class B)

IMPORTANT NOTICE FOR THE UNITED KINGDOM

Connecting the Plug and Cord

IMPORTANT. The wires in this mains lead are coloured in accordance with the following code:

BLUE : NEUTRAL
BROWN : LIVE

As the colours of the wires in the mains lead of this apparatus may not correspond with the coloured markings identifying the terminals in your plug proceed as follows:

The wire which is coloured BLUE must be connected to the terminal which is marked with the letter N or coloured BLACK.

The wire which is coloured BROWN must be connected to the terminal which is marked with the letter L or coloured RED.

Making sure that neither core is connected to the earth terminal of the three pin plug.

(2 wires)

- This applies only to products distributed by Yamaha-Kemble Music (U.K.) Ltd.

COMPLIANCE INFORMATION STATEMENT (DECLARATION OF CONFORMITY PROCEDURE)

Responsible Party : Yamaha Corporation of America
Address : 6600 Orangethorpe Ave., Buena Park,
Calif. 90620
Telephone : 714-522-9011
Type of Equipment : Electronic Piano
Model Name : CLP-280/270

This device complies with Part 15 of the FCC Rules.

Operation is subject to the following conditions:

- 1) this device may not cause harmful interference, and
- 2) this device must accept any interference received including interference that may cause undesired operation.

See user manual instructions if interference to radio reception is suspected.

* This applies only to products distributed by
YAMAHA CORPORATION OF AMERICA.

(FCC DoC)

CAUTION: TO PREVENT ELECTRIC SHOCK, MATCH WIDE BLADE OF PLUG TO WIDE SLOT, FULLY INSERT.

ATTENTION: POUR ÉVITER LES CHOCS ÉLECTRIQUES, INTRODUIRE LA LAME LA PLUS LARGE DE LA FICHE DANS LA BORNE CORRESPONDANTE DE LA PRISE ET POUSSER JUSQU'AU FOND.

(polarity)

- This applies only to products distributed by Yamaha Canada Music Ltd.
- Ceci ne s'applique qu'aux produits distribués par Yamaha Canada Musique Ltée.

For details of products, please contact your nearest Yamaha representative or the authorized distributor listed below.

Neem voor gedetailleerde productinformatie contact op met de dichtstbijzijnde Yamaha-vertegenwoordiger of de onderstaande geautoriseerde Yamaha-distributeur.

NORTH AMERICA

CANADA

Yamaha Canada Music Ltd.
135 Milner Avenue, Scarborough, Ontario,
M1S 3R1, Canada
Tel: 416-298-1311

U.S.A.

Yamaha Corporation of America
6600 Orangethorpe Ave., Buena Park, Calif. 90620,
U.S.A.
Tel: 714-522-9011

CENTRAL & SOUTH AMERICA

MEXICO

Yamaha de México S.A. de C.V.
Calz. Javier Rojo Gómez #1149,
Col. Guadalupe del Moral
C.P. 09300, México, D.F., México
Tel: 55-5804-0600

BRAZIL

Yamaha Musical do Brasil Ltda.
Av. Reboucas 2636-Pinheiros CEP: 05402-400
Sao Paulo-SP. Brasil
Tel: 011-3085-1377

ARGENTINA

Yamaha Music Latin America, S.A.
Sucursal de Argentina
Viamonte 1145 Piso2-B 1053,
Buenos Aires, Argentina
Tel: 1-4371-7021

PANAMA AND OTHER LATIN AMERICAN COUNTRIES/ CARIBBEAN COUNTRIES

Yamaha Music Latin America, S.A.
Torre Banco General, Piso 7, Urbanización Marbella,
Calle 47 y Aquilino de la Guardia,
Ciudad de Panamá, Panamá
Tel: +507-269-5311

EUROPE

THE UNITED KINGDOM

Yamaha-Kemble Music (U.K.) Ltd.
Sherbourne Drive, Tilbrook, Milton Keynes,
MK7 8BL, England
Tel: 01908-366700

IRELAND

Danfay Ltd.
61D, Sallynoggin Road, Dun Laoghaire, Co. Dublin
Tel: 01-2859177

GERMANY

Yamaha Music Central Europe GmbH
Siemensstraße 22-34, 25462 Rellingen, Germany
Tel: 04101-3030

SWITZERLAND/LIECHTENSTEIN

Yamaha Music Central Europe GmbH,
Branch Switzerland
Seefeldstrasse 94, 8008 Zürich, Switzerland
Tel: 01-383 3990

AUSTRIA

Yamaha Music Central Europe GmbH,
Branch Austria
Schleiergasse 20, A-1100 Wien, Austria
Tel: 01-60203900

POLAND

Yamaha Music Central Europe GmbH
Sp.z. o.o. Oddział w Polsce
ul. 17 Stycznia 56, PL-02-146 Warszawa, Poland
Tel: 022-868-07-57

THE NETHERLANDS

Yamaha Music Central Europe,
Branch Nederland
Clarissenhof 5-b, 4133 AB Vianen, The Netherlands
Tel: 0347-358 040

BELGIUM/LUXEMBOURG

Yamaha Music Central Europe GmbH,
Branch Belgium
Rue de Geneve (Genevastraat) 10, 1140 - Brussels,
Belgium
Tel: 02-726 6032

FRANCE

Yamaha Musique France
BP 70-77312 Marne-la-Vallée Cedex 2, France
Tel: 01-64-61-4000

ITALY

Yamaha Musica Italia S.P.A.
Viale Italia 88, 20020 Lainate (Milano), Italy
Tel: 02-935-771

SPAIN/PORTUGAL

Yamaha-Hazen Música, S.A.
Ctra. de la Coruna km. 17, 200, 28230
Las Rozas (Madrid), Spain
Tel: 91-639-8888

GREECE

Philippos Nakas S.A. The Music House
147 Skiathou Street, 112-55 Athens, Greece
Tel: 01-228 2160

SWEDEN

Yamaha Scandinavia AB
J. A. Wettergrens Gata 1
Box 30053
S-400 43 Göteborg, Sweden
Tel: 031 89 34 00

DENMARK

YS Copenhagen Liaison Office
Generatorvej 6A
DK-2730 Herlev, Denmark
Tel: 44 92 49 00

FINLAND

F-Musiikki Oy
Kluuvikatu 6, P.O. Box 260,
SF-00101 Helsinki, Finland
Tel: 09 618511

NORWAY

Norsk filial av Yamaha Scandinavia AB
Grini Næringspark 1
N-1345 Østerås, Norway
Tel: 67 16 77 70

ICELAND

Skifan HF
Skeifan 17 P.O. Box 8120
IS-128 Reykjavik, Iceland
Tel: 525 5000

OTHER EUROPEAN COUNTRIES

Yamaha Music Central Europe GmbH
Siemensstraße 22-34, 25462 Rellingen, Germany
Tel: +49-4101-3030

AFRICA

Yamaha Corporation,
Asia-Pacific Music Marketing Group
Nakazawa-cho 10-1, Hamamatsu, Japan 430-8650
Tel: +81-53-460-2312

MIDDLE EAST

TURKEY/CYPRUS

Yamaha Music Central Europe GmbH
Siemensstraße 22-34, 25462 Rellingen, Germany
Tel: 04101-3030

OTHER COUNTRIES

Yamaha Music Gulf FZE
LB21-128 Jebel Ali Freezone
P.O.Box 17328, Dubai, U.A.E.
Tel: +971-4-881-5868

ASIA

THE PEOPLE'S REPUBLIC OF CHINA

Yamaha Music & Electronics (China) Co.,Ltd.
25/F., United Plaza, 1468 Nanjing Road (West),
Jingan, Shanghai, China
Tel: 021-6247-2211

HONG KONG

Tom Lee Music Co., Ltd.
11/F., Silvercord Tower 1, 30 Canton Road,
Tsimshatsui, Kowloon, Hong Kong
Tel: 2737-7688

INDONESIA

PT. Yamaha Music Indonesia (Distributor)
PT. Nusantik
Gedung Yamaha Music Center, Jalan Jend. Gatot
Subroto Kav. 4, Jakarta 12930, Indonesia
Tel: 21-520-2577

KOREA

Yamaha Music Korea Ltd.
Tong-Yang Securities Bldg. 16F 23-8 Yoido-dong,
Youngdungpo-ku, Seoul, Korea
Tel: 02-3770-0660

MALAYSIA

Yamaha Music Malaysia, Sdn., Bhd.
Lot 8, Jalan Perbandaran, 47301 Kelana Jaya,
Petaling Jaya, Selangor, Malaysia
Tel: 3-78030900

PHILIPPINES

Yupangco Music Corporation
339 Gil J. Puyat Avenue, P.O. Box 885 MCPO,
Makati, Metro Manila, Philippines
Tel: 819-7551

SINGAPORE

Yamaha Music Asia Pte., Ltd.
#03-11 A-Z Building
140 Paya Lebar Road, Singapore 409015
Tel: 747-4374

TAIWAN

Yamaha KHS Music Co., Ltd.
3F, #6, Sec.2, Nan Jing E. Rd. Taipei.
Taiwan 104, R.O.C.
Tel: 02-2511-8688

THAILAND

Siam Music Yamaha Co., Ltd.
891/1 Siam Motors Building, 15-16 floor
Rama 1 road, Wangmai, Pathumwan
Bangkok 10330, Thailand
Tel: 02-215-2626

OTHER ASIAN COUNTRIES

Yamaha Corporation,
Asia-Pacific Music Marketing Group
Nakazawa-cho 10-1, Hamamatsu, Japan 430-8650
Tel: +81-53-460-2317

OCEANIA

AUSTRALIA

Yamaha Music Australia Pty. Ltd.
Level 1, 99 Queensbridge Street, Southbank,
Victoria 3006, Australia
Tel: 3-9693-5111

NEW ZEALAND

Music Houses of N.Z. Ltd.
146/148 Captain Springs Road, Te Papapa,
Auckland, New Zealand
Tel: 9-634-0099

COUNTRIES AND TRUST TERRITORIES IN PACIFIC OCEAN

Yamaha Corporation,
Asia-Pacific Music Marketing Group
Nakazawa-cho 10-1, Hamamatsu, Japan 430-8650
Tel: +81-53-460-2312

HEAD OFFICE Yamaha Corporation, Pro Audio & Digital Musical Instrument Division
Nakazawa-cho 10-1, Hamamatsu, Japan 430-8650
Tel: +81-53-460-3273

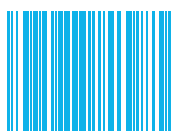

N77008579

Clavinova Web site (English only)
<http://www.yamahaclavinova.com/>

Yamaha Manual Library
<http://www.yamaha.co.jp/manual/dutch/>

U.R.G., Pro Audio & Digital Musical Instrument Division, Yamaha Corporation
© 2005 Yamaha Corporation

BGA0
XX*_
Printed in Europe