



*Silent*TM
S E R I E S



Owner's manual
Bedienungsanleitung
Manuel de l'utilisateur
Manual del propietario
Usò e manutenzione
操作説明書

Y A M A H A

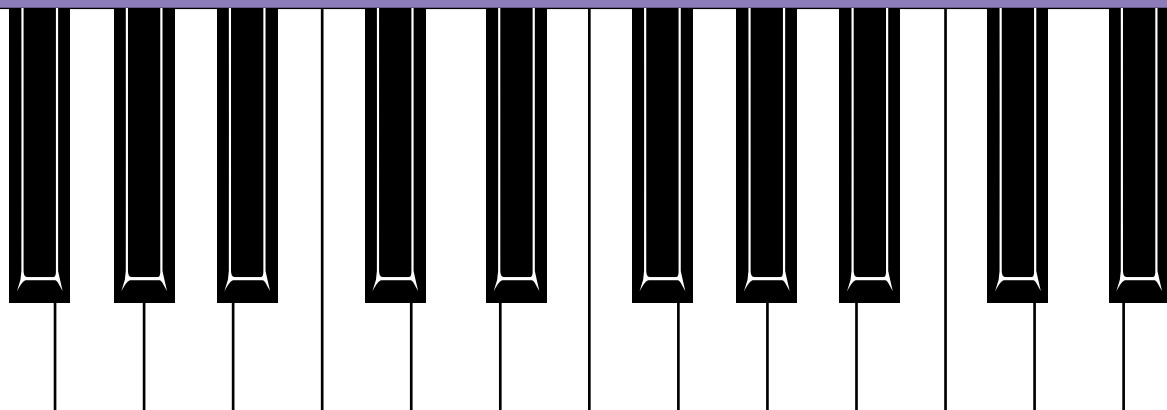

SPECIAL MESSAGE SECTION

This product utilizes an external power supply (adapter). DO NOT connect this product to any power supply or adapter other than one described in the manual, on the name plate, or specifically recommended by Yamaha.

WARNING: Do not place this product in a position where anyone could walk on, trip over, or roll anything over power or connecting cords of any kind. The use of an extension cord is not recommended! If you must use an extension cord, the minimum wire size for a 25' cord (or less) is 18 AWG. **NOTE:** The smaller the AWG number, the larger the current handling capacity. For longer extension cords, consult a local electrician.

This product should be used only with the components supplied or; a cart, rack, or stand that is recommended by Yamaha. If a cart, etc., is used, please observe all safety markings and instructions that accompany the accessory product.

SPECIFICATIONS SUBJECT TO CHANGE: The information contained in this manual is believed to be correct at the time of printing. However, Yamaha reserves the right to change or modify any of the specifications without notice or obligation to update existing units.

Do not attempt to service this product beyond that described in the user-maintenance instructions. All other servicing should be referred to qualified service personnel.

This product, either alone or in combination with an amplifier and headphones or speaker/s, may be capable of producing sound levels that could cause permanent hearing loss. DO NOT operate for a long periods of time at a high volume level or at a level that is uncomfortable. If you experience any hearing loss or ringing in the ears, you should consult an audiologist. **IMPORTANT:** The louder the sound, the shorter the time period before damage occurs.

Some Yamaha products may have benches and/or accessory mounting fixtures that are either supplied with the product or as optional accessories. Some of these items are designed to be dealer assembled or installed. Please make sure that benches are stable and any optional fixtures (where applicable) are well secured **BEFORE** using. Benches supplied by Yamaha are designed for seating only. No other uses are recommended.

NOTICE: Service charges incurred due to lack of knowledge relating to how a function or effect works (when the unit is operating as designed) are not covered by the manufacturer's warranty, and are therefore the owners responsibility. Please study this manual carefully and consult your dealer before requesting service.

ENVIRONMENTAL ISSUES: Yamaha strives to produce products that are both user safe and environmentally friendly. We sincerely believe that our products and the production methods used to produce them, meet these goals. In keeping with both the letter and the spirit of the law, we want you to be aware of the following:

Disposal Notice: Should this product become damaged beyond repair, or for some reason its useful life is considered to be at an end, please observe all local, state, and federal regulations that relate to the disposal of products that contain lead, batteries, plastics, etc. If your dealer is unable to assist you, please contact Yamaha directly.

NAME PLATE LOCATION: The graphic below indicates the location of the name plate for this model. The model number, serial number, power requirements, etc., are located on this plate. You should record the model number, serial number, and the date of purchase in the spaces provided below and retain this manual as a permanent record of your purchase.

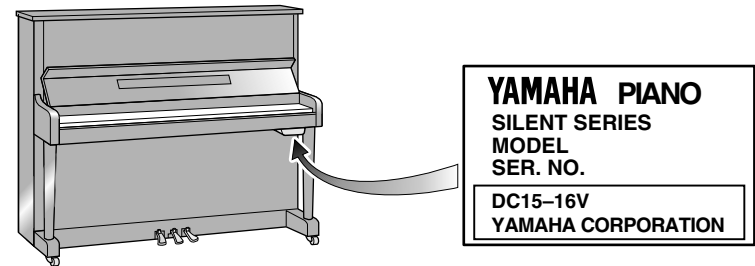

Model _____

Serial No. _____

Purchase Date _____

PLEASE KEEP THIS MANUAL

IMPORTANT NOTICE FOR THE UNITED KINGDOM

Applies to power adaptor Connecting the Plug and Cord

IMPORTANT: THE WIRES IN MAINS LEAD ARE COLOURED IN ACCORDANCE WITH THE FOLLOWING CODE:

BLUE : NEUTRAL
BROWN : LIVE

As the colours of the wires in the mains lead of this apparatus may not correspond with the coloured markings identifying the terminals in your plug, proceed as follows:

The wire which is coloured BLUE must be connected to the terminal which is marked with the letter N or coloured BLACK.

The wire which is coloured BROWN must be connected to the terminal which is marked with the letter L or coloured RED.

Making sure that neither core is connected to the earth terminal of the three pin plug.

☰ Contents ☰

Features	3
<i>Silent Series</i> accessory box contents.....	7
Precautions	9
Power connection	11
Control box — Front panel	15
How to use your <i>Silent Series piano</i>	17
Reverb	23
Polyphony	29
Adjusting the Pitch	33
Control box — Rear panel	41
Using the AUX terminals	43
Using the MIDI terminals	47
Playing the demo songs	57
Quick troubleshooting	67
<i>Quick Silent</i> system specifications	73
50 greats for the Piano	77

☰ Other documentation ☰

MIDI Implementation Chart (see page 7)

☰ Inhalt ☰

Eigenschaften	3
Inhalt des Zubehörpaketes des Pianos der " <i>Silent</i> "-Serie	7
Vorsichtsmaßnahmen	9
Stromversorgung	11
Steuerkasten — Vorderseite	15
Über den Einsatz Ihres Pianos der " <i>Silent</i> "-Serie	17
Reverb (Halleffekt)	23
Polyphonie	29
Einstellen der Tonhöhe	33
Steuerkasten — Rückseite	41
Benutzung der AUX-Anschlüsse	43
Benutzung der MIDI-Anschlüsse	47
Abspielen der Demosongs	57
Problemlösungen	67
Technische Daten des " <i>Quick Silent</i> "-System	73
50 Klassiker für des Piano	77

☰ Weitere Dokumentation ☰

MIDI-Implementations-tabelle (siehe Seite 7)

☰ Table des matières ☰

Fonctions	3
Contenu de la boîte d'accessoires du piano de la <i>série "Silent"</i>	7
Précautions	9
Mise sous tension	11
Boîtier de commandes — Panneau avant ..	15
Comment utiliser votre piano de la <i>série "Silent"</i>	17
Reverbération	23
Polyphonie	29
Réglage de la hauteur	33
Boîtier de commandes — Panneau arrière .	41
Utilisation des connecteurs AUX	43
Utilisation des connecteurs MIDI	47
Ecouter les morceaux de démonstration .	57
Guide de dépannage rapide	67
Caractéristiques techniques du système " <i>Quick Silent</i> "	73
50 grands classiques pour le Piano	77

☰ Autres documentations ☰

Tableau d'implémentation MIDI
(voir page 7)

Índice

Características	4
Contenido de la caja de accesorios del piano “ <i>Silent Series</i> ”	8
Precauciones	10
Conexión eléctrica	12
Caja de Control — Panel delantero	16
Utilización del piano “ <i>Silent Series</i> ”	18
Reverberación	24
Polifonía	30
Ajuste del diapason	34
Caja de mandos — Parte trasera	42
Utilización de los terminales AUX	44
Utilización de los terminales MIDI	48
Escuchar las canciones de demostración ..	58
Breve sección sobre localización y reparación de averías.....	68
Especificaciones del sistema “ <i>Quick Silent</i> ”	74
50 exitos para Piano	77

Otros documentos

Gráfico de puesta en práctica de MIDI
(véase la página 8)

Sommario

Caratteristiche	4
La scatola degli accessori del piano “ <i>Silent Series</i> ” contiene.....	8
Precauzioni	10
Cavo di alimentazione	12
Unità di controllo — Pannello frontale ...	16
Come usare il vostro piano “ <i>Silent Series</i> ”.....	18
Riverbero	24
Polifonia	30
Regolazione del tono	34
Unità di controllo — Pannello posteriore ..	42
Utilizzo delle prese AUX	44
Utilizzo dei connettori MIDI	48
Riproduzione dei brani dimostrativi	58
Inconvenienti e rimedi — Guida rapida ..	68
Specifiche tecniche del sistema <i>Quick Silent</i>	74
50 brani famosi per pianoforte	77

Altra documentazione

Prospetto di implementazione MIDI
(vedere pagina 8)

目錄

特點	4
<i>Silent Series</i> (靜音系列) 附件盒內容 ...	8
注意事項	10
電源連接	12
控制盒—前面板	16
如何使用本鋼琴?	18
混響	24
複調	30
調節音高	34
控制盒—後面板	42
使用 AUX 接頭	44
使用 MIDI 接頭	48
播放演示樂曲	58
快速故障排除	68
快速靜音系統規格	74
50 首鋼琴名曲	77

其他附錄

MIDI Implementation Chart (請參閱第 8 頁)

Features

What is the *Silent Series* piano?

Thank you for purchasing a *Silent Series piano*. The *Silent Series piano* is a high-quality traditional piano, incorporating the *Quick Silent* system, which allows you to play silently, at any time, without disturbing the neighbors or other people in your household. **YAMAHA's** long experience with pianos and with electronics has allowed us to produce this state-of-the-art way to play the piano silently, on your own, or playing duets, without losing the feel of a real piano.

Reverb effects are also available to give you the feeling of playing in a variety of different spaces, avoiding the "dead" feel so common with electronic instruments.

Advanced optical fiber key sensors

The *Silent Series* piano has two main features which distinguish it from a normal piano which together make up the *Quick Silent* system: first, the center pedal engages a hammer shank stopper, which prevents the hammers from hitting the strings, and effectively silences the piano.

Secondly, the *Quick Silent* system incorporates the continuous-position optical sensors that capture every motion of the keys without mechanical interference, providing exceptional sensitivity and natural keyboard response. Additional sensors register pedal movement as well, to faithfully reproduce every facet of performance.

Eigenschaften

Was ist das Piano der "*Silent*"-Serie?

Vielen Dank für den Erwerb eines Pianos der "*Silent*"-Serie. Dieses Piano ist ein traditionelles Klavier hoher Qualität mit "*Quick Silent*"-System, welches Ihnen ermöglicht, jederzeit lautlos zu spielen, ohne Ihre Nachbarn oder Ihre Mitbewohner zu stören. **YAMAHA's** große Erfahrung mit akustischen Klavieren und Elektronik ermöglichte uns die Konzeption dieser völlig neuen Technik, durch die Sie—allein oder zu zweit—lautlos spielen können, ohne auf das Spielgefühl eines echten Pianos zu verzichten.

Auch der natürliche Nachhall wird erzeugt und vermittelt den Eindruck, in einer Vielzahl verschiedener Räume zu spielen—der sonst als "schalltot" empfundene Klang elektronischer Instrumente wird so vermieden.

Fortschrittliche Lichtleiter-Tastensensoren

Dieses Piano der "*Silent*"-Serie hat zwei Haupteigenschaften, die es von einem normalen Klavier unterscheiden, und die zusammen das "*Quick Silent*"-System bilden: zum einen löst das mittlere Pedal einen Hammer-Stopmechanismus aus, der die Berührung der Saiten durch den Hammer verhindert, und so das Piano verstummen läßt. Zweitens besitzt das "*Quick Silent*"-System faseroptische Tastensensoren mit stufenlos arbeitenden optischen Sensoren, die jede Bewegung der Tasten ohne mechanische Einwirkung erfassen und Ihnen somit außergewöhnliche Sensibilität und ein natürliches Ansprechverhalten des Manuals. Bieten

Fonctions

Qu'est ce que le piano de la série "*Silent*"?

Merci pour avoir fait l'acquisition d'un piano de la série "*Silent*". Le piano de la série "*Silent*" est un piano traditionnel de haute qualité intégrant le système "*Quick Silent*" qui vous permet de jouer en silence à n'importe quel moment sans déranger les voisins ou les membres de votre famille. C'est grâce à la longue expérience acquise par **YAMAHA** dans le domaine des pianos et de l'électronique que nous avons pu développer ce tout nouveau mode de jeu pour vos exercices en solo ou à quatre mains sans que vous perdiez la sensation d'un véritable piano.

Des effets de réverbération sont également destinés à vous donner la sensation d'un jeu dans une variété d'espaces différents. L'absence de sensation qui caractérise si souvent les instruments électroniques peut être ainsi évitée.

Des capteurs de touches sophistiqués en fibres optiques

Le piano de la série "*Silent*" possède 2 fonctions principales qui le distinguent du piano normal et qui ensemble constituent le système "*Quick Silent*"; en premier lieu, la pédale du milieu engage une butée de manche de marteau qui empêche les marteaux de frapper les cordes et rend effectivement le piano silencieux.

En second lieu, le système "*Quick Silent*" comprend des capteurs de touche à fibre optique de position en continu qui analysent le moindre mouvement des touches sans interférer sur le mécanisme de l'instrument et offrent ainsi une

☰ Características ☰

¿Qué es el piano “*Silent Series*”?

Gracias por adquirir un piano “*Silent Series*”. El piano “*Silent Series*” es un piano tradicional de alta calidad que incluye el sistema “*Quick Silent*” que le permite tocar en silencio, en cualquier momento, sin molestar a sus vecinos o a los miembros de su familia. La larga experiencia de **YAMAHA** en los campos del piano y de la electrónica nos ha permitido desarrollar esta forma ingeniosa para tocar el piano sin hacer ruido, tanto sólo como acompañado, y todo ello sin perder la sensación que produce un verdadero piano.

El piano “*Silent Series*” dispone también de efectos de reverberación que le dan la sensación de estar tocando en espacios de diversos tipos evitando, sin embargo, esa sensación de sonido “apagado” tan común con los instrumentos electrónicos.

Avanzados sensores de fibra óptica para las teclas

El piano “*Silent Series*” posee dos funciones que le distinguen de un piano normal y forman juntas el sistema “*Quick Silent*”. Primero, el pedal central activa un dispositivo que detiene el martillo de percusión, impidiendo así que los martillos toquen las cuerdas y silencia efectivamente el piano.

En segundo lugar, el sistema “*Quick Silent*” incorpora sensores ópticos de posición continua que captan cada leve movimiento de las teclas, sin interferir en su mecánica, brindándole una sensibilidad excepcional y preservando la respuesta original del teclado.

☰ Caratteristiche ☰

Che cos'è il piano *Silent Series*?

Vi ringraziamo per aver acquistato un piano *Silent Series*. È in effetti un piano tradizionale di alta qualità, con l'aggiunta del sistema *Quick Silent* che vi consente di suonare in silenzio, in qualsiasi momento, senza disturbare i vicini o altre persone che sono con voi. La lunga esperienza **YAMAHA** sia in fatto di pianoforti sia nel campo dell'elettronica ci ha permesso di realizzare questo metodo che rappresenta lo stato dell'arte della tecnologia elettronica per suonare il pianoforte silenziosamente, da soli oppure a quattro mani, senza perdere il feeling di un pianoforte autentico.

Sono disponibili anche effetti di riverbero per darvi la sensazione di suonare in ambienti differenti, evitando quindi quella sensazione statica solitamente offerta dagli strumenti elettronici.

Avanzati sensori dei tasti a fibra ottica

Il piano *Silent Series* possiede due fattori fondamentali che lo differenziano da un normale pianoforte e che compongono il sistema *Quick Silent*: innanzitutto, il pedale centrale attiva un fermo sullo stelo del martelletto, che evita a quest'ultimo di percuotere le corde ed in tal modo esclude il loro suono.

Secondariamente, il sistema *Quick Silent* prevede per ogni tasto sensori ottici continui di posizione registrano tutti i movimenti dei tasti senza alcuna interferenza sulla meccanica, assicurando alla tastiera una sensibilità eccezionale ed una risposta naturale.

☰ 特點 ☰

什麼是 *Silent Series* (靜音系列) 鋼琴?

非常感謝您購買 *Silent Series* (靜音系列) 鋼琴!

Silent Series (靜音系列) 鋼琴 (以下簡稱本鋼琴) 是一種優質傳統的鋼琴，它蓄粹 *Quick Silent* (快速靜音) 系統，可讓您隨時靜悄悄地演奏，而不會打擾鄰居或者家中其他人士。**YAMAHA** 擁有多年的鋼琴經驗並採用電子方法，可讓您巧妙地進行靜音鋼琴演奏或二重奏，可與真鋼琴媲美。

本鋼琴亦備有混響效果，讓您具有在各種不同空間演奏之感，而避免電子樂器常見的“呆板”的感覺。

先進的光纖琴鍵傳感器

本鋼琴具有兩種主要特點，它可區別於普通鋼琴，構成 *Quick Silent* (快速靜音) 系統：首先，中央腳踏板啓用音錘柄制動器，可防止音錘敲擊琴弦，可有效地使鋼琴保持靜音。

第二，*Quick Silent* (快速靜音) 系統備有連續位置光學傳感器，可捕捉琴鍵的每一個動作，毫無機械干擾，從而達到高靈敏度和自然的鍵盤響應。附加的傳感器踏板也能登記腳踏板的動作，可逼真地再現精湛的性能。

The sound of a Yamaha concert grand

Rich, resonant piano tones, stereo sampled from the Yamaha concert grand, respond to your touch with a full range of dynamics and modulation. Using 16 MB of memory, the *Silent Series* piano even recreates the sustain pedal's harmonic resonance effects, and up to 64-note stereo polyphony.

You can connect the piano to audio equipment using the AUX terminals on the back of the control box, or to a variety of digital musical instruments using the MIDI terminals.

The *Silent Series* piano comes from YAMAHA—one of the world's leading piano manufacturers

The piano part of the *Silent Series* piano is of the highest quality—designed for high sound quality with reliability and attention to detail built in at every stage.

Zusätzliche Sensoren zeichnen auch die Pedalbewegung genau auf, um jede Nuance Ihres Spiels präzise wiederzugeben.

Der Klang eines Yamaha Konzertflügels

Resonanzreiche Klavierklänge, mit Stereo-Samples vom Yamaha Konzertflügel, sprechen mit dem vollen Dynamik- und Modulationsumfang auf Ihren Anschlag an. Das Piano der *“Silent“-Serie*, mit einem Speicher von 16 MB, reproduziert sogar die harmonischen Resonanzeffekte des Dämpferpedals und bis zu 64 Noten in Stereo-Polyphonie.

Sie können das Piano über die AUX-Buchsen an der Rückseite des Steuerkastens an externe Audio-Geräte, oder, über die MIDI-Buchsen, an eine Vielzahl anderer digitaler Musikinstrumente anschließen.

Dieses Piano der *“Silent“-Serie* ist von YAMAHA—einem der führenden Klavierhersteller der Welt

Der akustische Teil des Pianos der *“Silent“-Serie* ist von höchster Qualität—geschaffen für hohe Klangqualität, Zuverlässigkeit und mit Liebe zum Detail in jeder Hinsicht.

sensibilité exceptionnelle et un toucher naturel du clavier. Des capteurs supplémentaires enregistrent également le mouvement des pédales pour une reproduction fidèle de votre jeu.

La sonorité échantillonnée d'un piano à queue de concert Yamaha

C'est grâce à l'échantillonnage stéréo d'un authentique piano à queue de concert Yamaha que ce piano délivre un son si riche et dynamique et répond à la moindre nuance de toucher et de votre interprétation. Cette sonorité est reproduite au moyen d'un système de diffusion audio interne à quatre enceintes. Avec une mémoire de 16 méga-octets et une polyphonie de 64 notes en stéréo, le piano de la *série “Silent”* reproduit les effets de résonance harmonique de la pédale forté.

Il est possible de raccorder le piano à des équipements audio à l'aide des connecteurs AUX qui se trouvent à l'arrière du boîtier de commandes ou même à toute une variété d'instruments de musique numériques grâce aux connecteurs MIDI.

Le piano de la *série “Silent”* est un produit de YAMAHA, l'un des leaders mondiaux dans la fabrication des pianos

La partie piano traditionnelle du piano de la *série “Silent”* a été conçue avec une attention particulière jusque dans les moindres détails de sa fabrication et ce, pour garantir une fiabilité et une sonorité exceptionnelle.

Sensores adicionales registran el movimiento de los pedales, con el fin de reproducir exactamente cada matiz de la interpretación.

El sonido de un piano Yamaha gran cola de conciertos

Los tonos del piano ricos y resonantes, muestreados en estéreo de un concierto de piano de cola Yamaha, responden fielmente a su toque con una gama completa de dinámica y modulación. Gracias a su memoria de 16 MB, el piano “*Silent Series*” recrea incluso el efecto de pedal celeste, aumentando la sonoridad de armónicos hasta una polifonía estéreo de semifusa.

Se puede conectar el piano a equipos audio gracias a los terminales AUX que se encuentran detrás de la caja de control, o a una variedad de instrumentos de música digitales que usan terminales MIDI.

El piano “*Silent Series*” es un producto de YAMAHA; uno de los más importantes fabricantes mundiales de pianos

La sección piano del piano “*Silent Series*” es de calidad excepcional. Ha sido diseñado para ser fiable y producir un sonido de calidad. Además, se ha prestado la máxima atención a los detalles en todas las fases de su fabricación.

Altri sensori registrano i movimenti dei pedali per riprodurre con la massima fedeltà tutte le sfumature dell’esecuzione.

La sonorità di un pianoforte a coda da concerto Yamaha

I timbri profondi e risonanti del pianoforte, campionati in stereofonia dal pianoforte a grancoda Yamaha, rispondono al tocco con una gamma di dinamica e modulazione completa. Grazie alla sua memoria da 16 MB, il piano *Silent Series* giunge a riprodurre gli effetti di risonanza armonica del pedale destro ed una polifonia stereofonica che comprende fino a 64 note.

Il piano può essere collegato ad apparecchiature audio tramite le prese AUX situate dietro l’unità di controllo, oppure a numerosi strumenti musicali digitali tramite l’interfaccia MIDI.

Il piano *Silent Series* è una realizzazione YAMAHA: il più noto costruttore di pianoforti a livello mondiale.

La parte pianoforte tradizionale del piano *Silent Series* è di altissima qualità—progettata per fornire la qualità sonora desiderata da tutti i pianisti con l’affidabilità e l’attenzione rivolta ad ogni dettaglio, in tutte le fasi di produzione.

YAMAHA 平臺鋼琴的美妙聲音

立體聲 YAMAHA 平臺鋼琴發出的豐滿、餘音繞樑的鋼琴聲，可讓您領略全音域的動態和調製聲音。使用 16MB 存儲器，本鋼琴甚至可再現延長音腳踏板的響應效果，多達 64- 音調的立體聲複調。

使用控制盒背面上的 AUX 接頭，您可將本鋼琴連接到音響設備上，或者使用 MIDI 接頭，將其連接到各種數字樂器上。

本鋼琴來自世界上先進的鋼琴製造廠商之— YAMAHA

本鋼琴的鋼琴部分品質超群、音質優美、逼真，對各種效果均作出精心考慮。

☰ **Silent Series accessory box contents** ☷

This manual

Please read this manual carefully to obtain the best from your *Silent Series piano*. Keep it in a place where you can refer to it easily.

MIDI Implementation chart

This chart (inside the back cover of this manual) tells you about the MIDI capabilities of your *Silent Series piano*.

AC adaptor

The supplied AC adaptor should be appropriate for the AC (mains) supply voltage in the area where you live.

Headphones

YAMAHA HPE-170 headphones for use with your *Silent Series piano* (see page 15).

“50 greats for the Piano” score book

The written scores for all 50 demo songs contained in the *Silent Series piano*.

☰ **Inhalt des Zubehörpaketes des Pianos der “Silent”-Serie** ☷

Diese Anleitung

Bitte lesen Sie diese Anleitung sorgfältig, um Ihr Piano der “*Silent*”-Serie bestmöglich einsetzen zu können. Bewahren Sie diese Anleitung so auf, daß Sie ohne Mühe etwas nachschlagen können.

MIDI-Implementations-tabelle

Diese Tabelle (im hinteren Buchdeckel dieser Anleitung) vermittelt Ihnen die MIDI-bezogenen Fähigkeiten Ihres Pianos der “*Silent*”-Serie.

Netzteil

Das mitgelieferte Netzteil sollte der Versorgungsspannung Ihrer Gegend entsprechen.

Kopfhörer

YAMAHA Kopfhörer **HPE-170** für den Einsatz mit dem Piano der “*Silent*”-Serie (siehe Seite 15).

“50 Klassiker für des Piano”

Notenbuch

Zum Lieferumfang des Pianos der “*Silent*”-Serie gehören die Noten aller 50 Demosongs.

☰ **Contenu de la boîte d’accessoires du piano de la série “Silent”** ☷

Ce manuel

Veillez lire ce manuel attentivement pour bénéficier de toutes les possibilités de votre piano de la *série “Silent”*. Veillez le conserver en lieu sûr pour toute référence ultérieure.

Tableau d’implémentation MIDI

Ce tableau situé à l’intérieur de la couverture de la fin de ce manuel donne des informations sur les fonctions MIDI offertes par votre piano de la *série “Silent”*.

Adaptateur secteur

L’adaptateur secteur de votre piano à queue de la *série “Silent”* doit correspondre à la tension utilisée dans votre région.

Casque

Le casque **HPE-170 YAMAHA** à utiliser avec votre piano de la *série “Silent”* (voir page 15).

Livre de partitions “50 grands classiques pour le Piano”

Partitions des 50 morceaux de démonstration des pianos de la *série “Silent”*.

☰ Contenido de la caja de accesorios del piano “*Silent Series*” ☰

Este manual

Para aprovechar al máximo las prestaciones de su piano “*Silent Series*”, le recomendamos que lea detenidamente el presente manual y lo conserve en un lugar donde lo podrá consultar con facilidad.

Gráfico de puesta en práctica de MIDI

Este gráfico, que hallará en la parte interior de la cubierta posterior del presente manual, le informa de todas las posibilidades MIDI de su piano “*Silent Series*”.

Adaptador de CA

El adaptador de CA entregado con el piano debería corresponder a la tensión de corriente utilizada en su área.

Auriculares

Los auriculares HPE-170 de YAMAHA para utilizar con su piano “*Silent Series*” (véase la página 16).

Libro de partituras “50 éxitos para Piano”

Las partituras escritas para las 50 canciones de demostración se encuentran en el piano “*Silent Series*”.

☰ La scatola degli accessori del piano *Silent Series* contiene ☰

Questo manuale

Vi preghiamo di leggere attentamente il manuale per sfruttare appieno le possibilità dello strumento. Conservatelo in un luogo sicuro per future consultazioni.

Prospetto di implementazione MIDI

Questo prospetto (all’interno dell’ultima di copertina di questo manuale) vi fornisce informazioni circa le capacità MIDI del piano *Silent Series*.

Adattatore CA

L’adattatore CA fornito in dotazione dovrà essere adeguato alla tensione della corrente elettrica distribuita nella vostra zona.

Cuffie

Cuffie YAMAHA HPE-170 da utilizzare con il piano *Silent Series* (vedere pagina 16).

Libro di spartiti “50 brani famosi per pianoforte”

Gli spartiti scritti per tutti i 50 brani dimostrativi contenuti nel piano *Silent Series*.

☰ *Silent Series* (靜音系列) 附件盒內容 ☰

本說明書

請仔細閱讀本說明書，以便充分發揮本鋼琴的全部優點。請將其妥為保存以便參考。

MIDI Implementation Chart

本表（在本說明書封底的內面）告訴您有關本鋼琴的 MIDI 容量。

AC 變壓器

附屬的 AC 變壓器必須適用於貴地區的 AC（主）電源電壓。

耳機

YAMAHA HPE-170 耳機適用於本鋼琴。（請參閱第 16 頁）

“50 首鋼琴名曲” 總譜

本鋼琴內置 50 首全部演示歌曲的總譜。

☰ Precautions ☰

In addition to the normal precautions you should observe with any piano, as described in the piano manual, since the *Silent Series* piano is an electrical device, take special note of the following:

Water and electricity can be a dangerous combination. Do not stand flower vases, etc. on the *Silent Series* piano. The risk of spilled water is too great.

When cleaning the *Silent Series* piano, avoid spraying aerosol furniture polishes, etc. onto the electrical parts of the *Silent Series* piano. Avoid spraying polish inside the *Silent Series* piano.

To clean the control panel, use a soft dry cloth.

Keep the AC adaptor and the cord away from areas where it may be walked on or tripped over. Do not stand furniture, etc. on the power cord.

☰ Vorsichtsmaßnahmen ☰

Zusätzlich zu den gewohnten Vorsichtsmaßnahmen, die Sie bei jedem Klavier beachten sollten und die in der Piano-Anleitung beschrieben sind, gelten folgende Hinweise für den elektrisch/elektronischen Teil des Pianos der *"Silent"-Serie*:

Wasser und Elektrizität können eine gefährliche Mischung ergeben. Stellen Sie keine Blumenvasen oder ähnliches auf Ihr Piano der *"Silent"-Serie*. Das Risiko verschütteten Wassers ist zu hoch.

Wenn Sie das Piano der *"Silent"-Serie* reinigen, vermeiden Sie das Aufsprühen lösungsmittelhaltiger Möbelpolituren o. ä. auf die elektrischen Teile. Achten Sie auch darauf, daß derartige Mittel nicht in das Innere des Pianos gelangen.

Für die Reinigung des Bedienfeldes können Sie ein weiches, trockenes Tuch benutzen.

Plazieren Sie den Netzadapter und das Zuleitungskabel so, daß niemand darauf treten oder darüber stolpern kann. Stellen Sie keine Möbel usw. auf das Zuleitungskabel.

☰ Précautions ☰

Outre les précautions habituelles à observer avec n'importe quel piano, comme le décrit le manuel du piano, le piano de la *série "Silent"* étant un dispositif électrique, veuillez prendre en compte les règles de prudence suivantes:

L'eau et l'électricité peuvent constituer une combinaison dangereuse. Ne placez pas d'objets tels que vase à fleurs, etc. sur le piano de la *série "Silent"*. Les risques que constitue de l'eau renversée sont trop sérieux.

Lorsque vous procédez au nettoyage du piano de la *série "Silent"*, évitez d'utiliser des vaporisateurs de type aérosol sur les parties électriques. Evitez d'utiliser des vaporisateurs à l'intérieur du piano de la *série "Silent"*.

Pour nettoyer le panneau de commandes, utilisez un chiffon sec et doux.

Gardez l'adaptateur secteur et le cordon d'alimentation à l'écart des zones où on pourrait marcher ou trébucher dessus. Ne placez pas de meuble sur le cordon d'alimentation.

☰ Precauciones ☰

Además de las precauciones normales que debería observar con un piano corriente, tal como se describen en el manual del piano, dado que el piano "*Silent Series*" es un aparato eléctrico, es importante que recuerde los elementos siguientes:

La combinación de agua y electricidad puede resultar peligrosa. No coloque objetos tales como un florero encima del piano "*Silent Series*". El riesgo de que se derrame es demasiado grande.

Al limpiar el piano "*Silent Series*", no aplique aerosoles a los elementos eléctricos del piano "*Silent Series*". No aplique el pulverizador a las partes internas del piano "*Silent Series*".

Para limpiar el panel de control, utilice un paño suave y seco.

Mantenga el adaptador de CA y el cable de alimentación alejados de los lugares donde se podrían pisar o tropezar con ellos. No coloque ningún mueble o cualquier objeto pesado encima del cable de alimentación.

☰ Precauzioni ☰

Oltre alle normali precauzioni da osservare con qualsiasi altro pianoforte, come descritto nel manuale fornito con esso, poiché il piano *Silent Series* è anche un dispositivo elettronico, bisogna considerare quanto segue:

L'acqua e l'elettricità possono essere una combinazione molto pericolosa. Non appoggiate vasi di fiori, bicchieri colmi ecc. sul piano *Silent Series*. Il rischio di rovesciamento dell'acqua o di altri liquidi è molto grande.

Quando pulite il piano *Silent Series*, evitate di spruzzare prodotti per mobili in bombolette spray ecc. sulle parti elettriche. Evitate di spruzzare liquidi di questo genere all'interno del piano *Silent Series*.

Per pulire il pannello di controllo, usate un panno morbido e asciutto.

Tenete lontano da aree di passaggio il cavo di alimentazione e l'adattatore, per evitare che ci si possa camminare sopra o inciamparvi. Non appoggiate sul cavo oggetti pesanti o mobili.

☰ 注意事項 ☰

因為本鋼琴是電氣裝置，除了應遵守鋼琴說明書中所述的普通注意事項之外，請特別注意下列事項：

水和電氣混在一起會引起危險。切勿在本鋼琴上放置花瓶等。澆水的危險性極大。

當清潔本鋼琴時，請避免在本鋼琴的電氣零件上噴灑傢具噴霧劑等。請避免在本鋼琴內部噴灑拋光劑。

若要清潔控制面板，應使用軟乾布。

應將 AC 變壓器和電線放置在遠離會被人踩到，或者會使人絆倒的地方。切勿將傢具壓在電源線上。

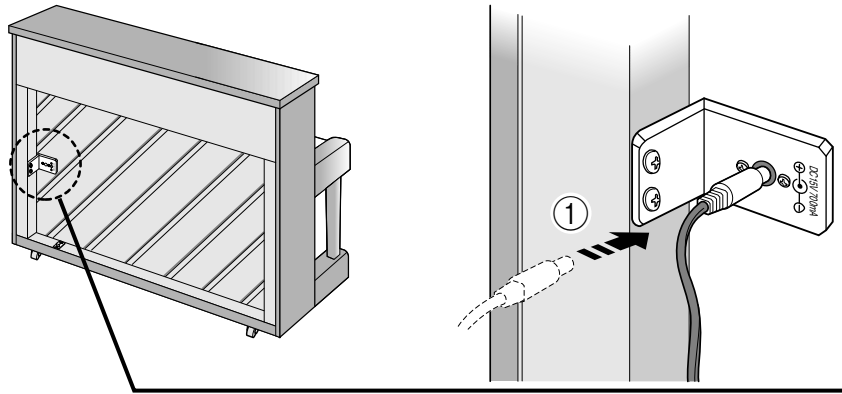

Power connection

To use the “silent” feature of your *Silent Series piano*, you must connect the *Silent Series piano* to an AC (mains) supply. An adaptor is provided for this purpose.

- ✂ Plug the AC adaptor into the AC outlet (mains socket).
- ✂ Plug the other end of the adaptor into the socket at the rear of the *Silent Series piano* (①).

Clip the cable to the *Silent Series piano*

There is a clip near the *Silent Series piano*'s AC input socket. Clip the cable from the AC adaptor under this clip to prevent the *Silent Series piano* from being accidentally disconnected if it is moved, or if the cable is tugged (②).

Stromversorgung

Um die “stille” Funktion bzw. den elektronischen Teil Ihres Pianos der “*Silent*”-Serie benutzen zu können, müssen Sie es an eine Netzsteckdose anschließen. Für diesen Zweck ist ein Netzadapter beigelegt.

- ✂ Stecken Sie den Netzadapter in die Netzsteckdose.
- ✂ Stecken Sie das andere Ende des Adapters in die Buchse an der Rückseite des Pianos der “*Silent*”-Serie (①).

Befestigen Sie das Kabel am Piano der “*Silent*”-Serie

In der Nähe der Versorgungsbuchse des Pianos der “*Silent*”-Serie befindet sich ein Kabel-Clip. Stecken Sie das Kabel unter den Clip, um zu verhindern, daß das Kabel versehentlich herausrutscht, wenn das Piano verschoben oder wenn am Kabel gezogen wird (②).

Mise sous tension

Pour utiliser la fonction “silencieuse” de votre piano de la *série “Silent”*, vous devez connecter le piano de la *série “Silent”* à une prise secteur. Un adaptateur secteur est fourni à cet effet.

- ✂ Branchez l’adaptateur secteur dans une prise secteur.
- ✂ Branchez l’autre extrémité de l’adaptateur dans la prise à l’arrière du piano de la *série “Silent”* (①).

Attachez le câble au piano de la *série “Silent”*

Vous trouverez une attache à côté de la prise d’entrée secteur du piano de la *série “Silent”*. Bridez le câble de l’adaptateur secteur sous cette attache pour éviter que le câble ne se déconnecte accidentellement lorsque vous déplacez le piano ou que vous tirez sur le câble (②).

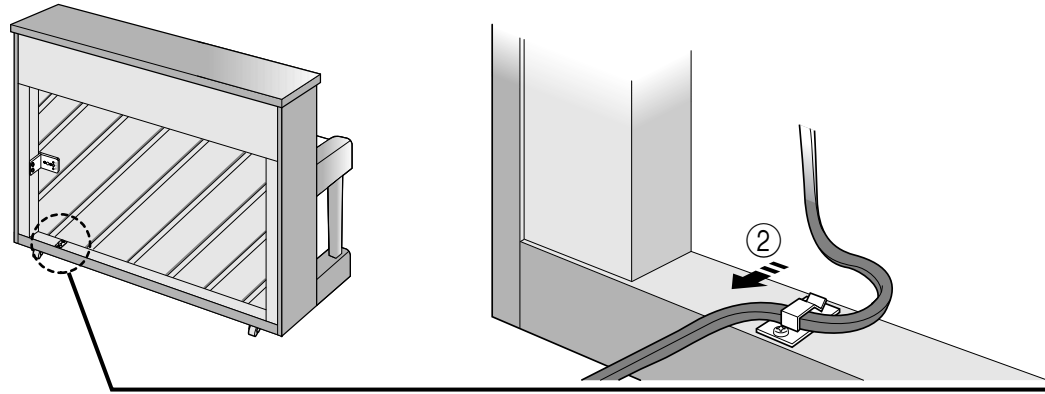

☰ Conexión eléctrica ☰

Para utilizar la función de “silenciamiento” de su piano *“Silent Series”*, debe conectar el piano *“Silent Series”* a la toma de corriente CA (red de distribución eléctrica). Para este fin se suministra un adaptador de potencia.

- ☒ Enchufe el adaptador de CA en la toma de corriente (red de distribución eléctrica).
- ☒ Enchufe el otro extremo del adaptador en el receptáculo situado en la parte posterior de su piano *“Silent Series”* (①).

Sujete el cable al piano *“Silent Series”*

Cerca del receptáculo CA del piano *“Silent Series”* hay una pinza. Sujete el cable del adaptador de CA a esta pinza para evitar que el piano *“Silent Series”* se desconecte accidentalmente al desplazarlo o dando un tirón al cable (②).

☰ Cavo di alimentazione ☰

Per usare la caratteristica “silenziosa” del vostro piano *Silent Series*, dovete collegarlo ad una presa di alimentazione per corrente alternata. A questo scopo è stato fornito anche un adattatore.

- ☒ Inserite la spina dell’adattatore in una presa a c.a.
- ☒ Inserite l’altra estremità dell’adattatore nella sede posta sul retro del piano *Silent Series* (①).

Agganciate il cavo al piano *Silent Series*

Vi è un morsetto vicino alla presa di ingresso per c. a. del piano *Silent Series*. Agganciate il cavo proveniente dall’adattatore sotto questo morsetto per evitare che esso possa essere accidentalmente scollegato nel caso lo strumento venga spostato o per qualsiasi altra causa (②).

☰ 電源連接 ☰

若要使用本鋼琴的“*Silent*”（靜音）特點，您必須將本鋼琴連接在 AC（主）電源上。本鋼琴備有用於此目的的變壓器。

- ☒ 將 AC 變壓器插入 AC 電源插座（主電源插座）。
- ☒ 將 AC 變壓器的另一端插入本鋼琴背面的插孔 (①)。

將電纜緊固在本鋼琴上

在本鋼琴的 AC 輸入插孔附近備有夾子。應將 AC 變壓器的電纜固定在此夾子下，以防止其因移動、或者電纜被拖拉而出現意外斷線 (②)。

Use only the supplied adaptor

You should only use the AC adaptor supplied with your *Silent Series piano* for the voltage in your area. Use of any other adaptor, or an adaptor designed for the wrong voltage, may result in damage to the *Silent Series piano*.

If you are unsure of the voltage in your area, consult a qualified electrician.

If you move to an area or country with another voltage where you will be using your *Silent Series piano*, consult your **YAMAHA** dealer for details on obtaining a new adaptor suitable for the new area.

Disconnecting the *Silent Series piano* from the power supply

You can usually leave your *Silent Series piano* connected to the AC (mains) supply all the time. However, we suggest that if you are not going to use the electronic features of the *Silent Series piano* for some time (a week or more), or if you are leaving your home for a similar period of time, you should disconnect the AC adaptor from the AC (mains) supply. With the power switch turned off, the adaptor will consume a small amount of electricity. Unplug the adaptor from the outlet if you want to turn it off entirely.

Verwenden Sie nur den mitgelieferten Adapter

Sie sollten nur den mit dem Piano der *"Silent"-Serie* gelieferten Netzadapter benutzen. Die Verwendung eines ähnlichen Adapters oder eines Adapters mit einer anderen Spannung kann zu Schäden am Piano der *"Silent"-Serie* führen.

Achten Sie auch auf die in Ihrer Gegend vorherrschende Netzspannung. Wenn Sie sich darüber nicht im klaren sind, ziehen Sie einen erfahrenen Elektriker zu Rate.

Wenn Sie in eine andere Gegend oder ein anderes Land mit anderer Stromversorgung umziehen und dort Ihr Piano der *"Silent"-Serie* benutzen möchten, wenden Sie sich an Ihren **YAMAHA**-Händler für Einzelheiten zum Erwerb eines Netzadapters der entsprechenden Spannung.

Stromversorgung des Pianos der *"Silent"-Serie unterbrechen*

Normalerweise kann Ihr Piano der *"Silent"-Serie* die ganze Zeit an der Netzsteckdose angeschlossen bleiben. Wir empfehlen jedoch, den Netzadapter aus der Steckdose zu ziehen, wenn Sie die elektronischen Möglichkeiten Ihres Pianos der *"Silent"-Serie* für längere Zeit (eine Woche oder mehr) nicht benutzen möchten, oder wenn Sie den Ort für entsprechend lange Zeit verlassen. Wenn der Netzschalter ausgeschaltet ist, verbraucht der Adapter immer noch eine geringe Menge Energie. Ziehen Sie diesen aus der Steckdose, wenn Sie jeglichen Stromverbrauch unterbinden möchten.

N'utilisez que l'adaptateur secteur fourni

N'utilisez que l'adaptateur secteur fourni avec votre piano de la *série "Silent"* pour la tension appropriée de votre région. L'utilisation d'un autre adaptateur ou d'un adaptateur prévu pour une tension incorrecte peut endommager le piano de la *série "Silent"*.

Si la tension utilisée dans votre région n'est pas connue avec certitude, consultez un électricien qualifié.

Si vous vous déplacez dans une zone ou dans un pays où la tension est autre que celle de votre piano de la *série "Silent"*, consultez votre revendeur **YAMAHA** pour des détails sur la façon d'obtenir l'adaptateur approprié pour la zone en question.

Déconnecter le piano de la *série "Silent"* du secteur

Le piano de la *série "Silent"* peut généralement rester branché au secteur en tout temps. Nous vous suggérons cependant, si vous n'utilisez pas les fonctions électroniques du piano de la *série "Silent"* pendant plus d'une semaine ou que vous quittez votre maison pendant la même période, de déconnecter l'adaptateur secteur de la prise secteur. L'interrupteur d'alimentation étant coupé, l'adaptateur consommera une petite quantité d'électricité. Débranchez l'adaptateur de la prise secteur si vous souhaitez le couper totalement.

Utilice únicamente el adaptador suministrado

Es importante que utilice únicamente el adaptador de CA suministrado junto con su piano "Silent Series" para aprovechar la tensión de su región. El uso de cualquier otro adaptador o de alguno que no suministre la tensión requerida puede deteriorar su piano "Silent Series".

Si no está seguro de la tensión suministrada en su región, consulte a un electricista competente.

Si se traslada a una región o país en el que la tensión es distinta y pretende utilizar su piano "Silent Series", solicite de su distribuidor YAMAHA la información necesaria para adquirir un adaptador nuevo que pueda utilizarse en la región de destino.

Desconexión del piano "Silent Series"

Normalmente puede dejar su piano "Silent Series" enchufado a la red, incluso cuando no lo utiliza. No obstante, le recomendamos que lo desconecte en caso de que piense no utilizar las funciones electrónicas de su piano "Silent Series" durante un período prolongado (una semana o más) o si pretende estar fuera de su casa durante un período equivalente. Con el interruptor de alimentación desactivado, el adaptador consumirá muy poca energía eléctrica. Si desea desconectar totalmente el instrumento, desconecte el adaptador de la red eléctrica.

Usate soltanto l'adattatore fornito

Dovete usare soltanto l'adattatore a c. a. fornito a corredo del vostro piano *Silent Series* per la tensione prevista nella vostra zona. L'uso di un altro adattatore o di un adattatore destinato a tensione diversa potrebbe arrecare danno allo strumento.

In caso di dubbio sulla tensione della vostra zona, consultate un elettricista qualificato.

Se vi spostate in un altro Paese che utilizza una tensione diversa, prima di utilizzare il vostro piano *Silent Series*, consultate un rivenditore YAMAHA per procurarvi l'adattatore idoneo.

Scollegamento del piano *Silent Series* dall'alimentazione

Normalmente, potete lasciare sempre il vostro piano *Silent Series* collegato all'alimentazione. Tuttavia, se prevedete di non usare lo strumento per qualche tempo (una settimana o più), o comunque di assentarvi per detto periodo, dovrete scollegare l'adattatore a c. a. dalla presa di alimentazione. Con l'interruttore spento, l'adattatore consumerà una piccola quantità di corrente. Scollegate l'adattatore dalla presa se volete escluderlo completamente.

僅可使用附屬的變壓器

您僅可使用適用於貴地區電壓的 AC 變壓器。若使用任何其他變壓器，或者電壓不符的變壓器，則可能損壞本鋼琴。

若您不明貴地區的電壓，請詢問有資格的電氣技師。

若您遷移到使用其他電壓的地區或國家並且將繼續使用本鋼琴時，請與 YAMAHA 經銷商聯繫，以便獲悉如何獲得適於新地區的變壓器。

斷開本鋼琴的電源

您通常可讓本鋼琴始終連接 AC (主) 電源。然而，若您在一定期間 (1 星期以上) 將不使用本鋼琴時，或者離家一定期間時，我們推薦您將 AC 變壓器從電源插座斷開。關閉電源開關，變壓器將消耗少量電力。若您打算完全關斷電源，則從電源插座拔出變壓器。

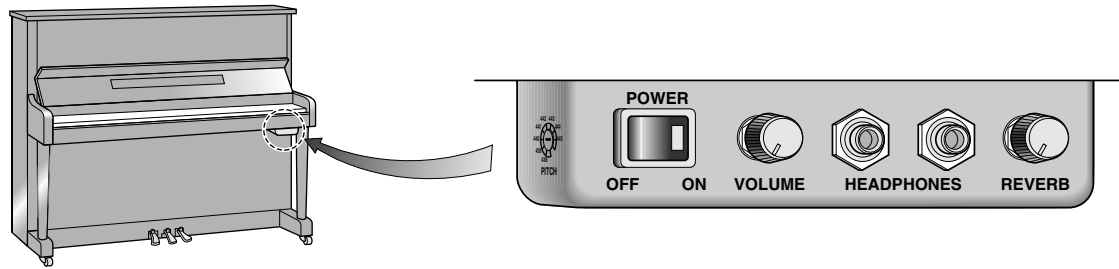

☰ Control box — Front panel ☰

Power switch (POWER)

The power switch (the “front switch”) is used to turn the digital piano on and off.

Volume control (VOLUME)

Adjusts the volume for both headphones simultaneously.

Two headphone sockets (HEADPHONES)

You can connect two stereo headphones, allowing you to share your playing with another person.

Reverb control (REVERB)

This control adjusts the amount of reverb.

☰ Steuerkasten — Vorderseite ☰

Netzschalter (POWER)

Der vorne befindliche Netzschalter wird benutzt, um das Digitalpiano ein- und auszuschalten.

Lautstärkeregler (VOLUME)

Regelt die Lautstärke für beide Kopfhörer gleichzeitig.

Zwei Kopfhörerbuchsen (HEADPHONES)

Sie können zwei Stereokopfhörer anschließen, so daß eine weitere Person Ihrem Spiel zuhören kann.

Hall-Regler (REVERB)

Mit diesem Regler bestimmen Sie den Hallanteil.

☰ Boîtier de commandes — Panneau avant ☰

Interrupteur d'alimentation (POWER)

L'interrupteur d'alimentation (l'interrupteur frontal) vous permet d'activer et de désactiver la partie numérique du piano.

Commande de volume (VOLUME)

Permet de régler le volume des deux casques simultanément.

Deux prises de casque (HEADPHONES)

Ces deux prises permettent de raccorder deux casques d'écoute, pour faire écouter votre jeu à une autre personne.

Commande REVERB (réverbération)

Cette commande permet d'ajuster la réverbération.

☰ Caja de Control — Panel delantero ☷

Interruptor de alimentación (POWER)

El interruptor de alimentación (“interruptor frontal”) se utiliza para activar y desactivar el piano digital.

Control del volumen (VOLUME)

Permite ajustar simultáneamente el volumen de ambos auriculares.

Dos entradas para auriculares (HEADPHONES)

Estas entradas pueden utilizarse para conectar dos pares de auriculares y compartir sus interpretaciones con otra persona.

Control de reverberación (REVERB)

Este control ajusta la cantidad de reverberación.

☰ Unità di controllo — Pannello frontale ☷

Interruttore di alimentazione (POWER)

L'interruttore di alimentazione (detto anche “interruttore frontale”) serve ad accendere e spegnere il piano digitale.

Controllo del volume (VOLUME)

Regola il volume simultaneamente per entrambe le cuffie.

Due prese per cuffie (HEADPHONES)

Potete collegare due cuffie stereo, consentendo di far ascoltare la vostra esecuzione anche ad un'altra persona.

Comando del riverbero (REVERB)

Questo comando controlla la quantità di riverbero.

☰ 控制盒—前面板 ☷

電源開關 (POWER)

電源開關（前面開關）用於開啓或關閉數字鋼琴。

音量旋鈕 (VOLUME)

可同時調節兩個耳機的音量。

2 個耳機插孔 (HEADPHONES)

您可連接 2 個立體聲耳機，可讓您與其他人士共同欣賞放音。

混響旋鈕 (REVERB)

該旋鈕可調節混響深度。

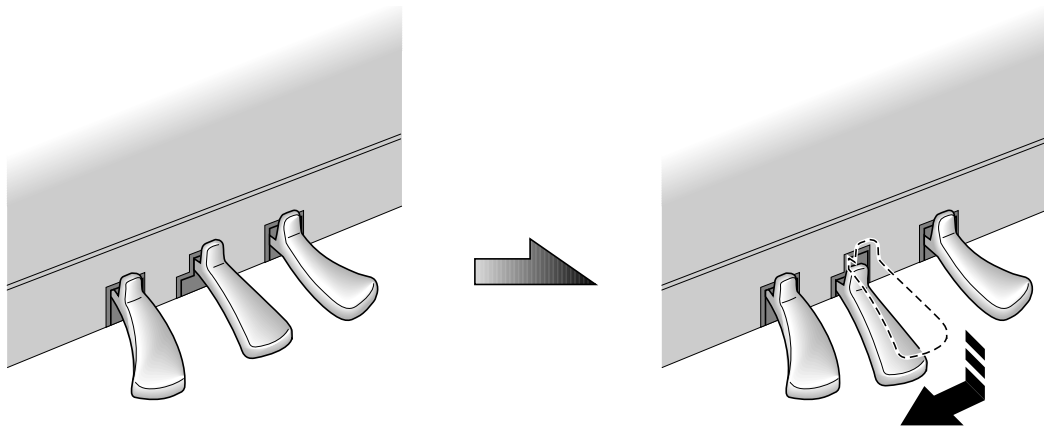

How to use your *Silent Series* piano

Using your *Silent Series piano* as an ordinary piano is the same as using any other piano—the right pedal is the sustain pedal, and the left pedal is the soft pedal. The center pedal is the *Quick Silent* system *silencing* pedal, which engages the hammer shank stopper.

Using the center pedal

To use the center pedal, press it down, and slide it to the left, so that it will not come up again when you release it. This engages the hammer shank stopper, which prevents the hammers from actually striking the strings. If you play the *Silent Series piano* now, all you will hear is the quiet sound of the piano action.

Über den Einsatz Ihres Pianos der "*Silent*"-Serie

Wenn Sie Ihr Piano der "*Silent*"-Serie als normales Klavier einsetzen möchten, entspricht es der Benutzung jedes anderen Pianos—das rechte Pedal ist das Dämpferpedal, das linke das Leisepedal. Das mittlere Pedal ist hier das "*Quick Silent*"-System-Pedal, das den Stopmechanismus für die Hammermechanik auslöst.

Einsatz des mittleren Pedals

Für die Betätigung des mittleren Pedals drücken Sie es hinunter und verschieben es nach links, so daß es beim Loslassen nicht wieder hochkommt. Dadurch wird die Hammermechanik so verstellt, daß die Hälse der Hämmer die Saiten nicht mehr berühren, wenn auf der Tastatur gespielt wird. Wenn Sie jetzt auf dem Piano der "*Silent*"-Serie spielen, hören Sie nur noch die Klaviermechanik.

Comment utiliser votre piano de la série "*Silent*"

L'utilisation d'un piano de la série "*Silent*" est identique à celle d'un piano traditionnel. La pédale de droite est la pédale forte. La pédale de gauche est la pédale douce. La pédale du milieu est la pédale du système "*Quick Silent*" qui engage la butée de manche de marteau.

Utiliser la pédale du milieu

Pour utiliser la pédale du milieu, enfoncez-la et faites-la glisser vers la gauche de manière à ce qu'elle ne revienne pas lorsque vous la relâchez. Cela a pour effet d'entraîner la butée de manche de marteau, empêchant ainsi les marteaux de frapper les cordes. En jouant maintenant sur le piano de la série "*Silent*", tout ce que vous entendrez est le son de l'action mécanique des touches.

Utilización del piano “*Silent Series*”

El uso del piano “*Silent Series*” como si fuera un piano corriente es idéntico al de cualquier otro piano; el pedal derecho es el pedal celeste y el pedal izquierdo es el pedal de piano. El pedal central es el pedal del sistema “*Quick Silent*”, que permite activar el dispositivo que detiene el martillo.

Uso del pedal central

Para utilizar el pedal central, píselo y desplácelo hacia la izquierda de tal modo que no vuelva a su posición inicial cuando lo suelte. Así se activa el dispositivo de detenimiento del martillo y se impide que toque las cuerdas. Si toca el piano “*Silent Series*” ahora, sólo oirá un ruido casi imperceptible.

Come usare il vostro piano *Silent Series*

L'impiego del piano *Silent Series* è equivalente a quello di un pianoforte tradizionale: il pedale destro è il pedale forte e il pedale sinistro è il pedale piano. Il pedale centrale è il pedale di silenziamento del sistema *Quick Silent*, che aziona il fermo per i martelletti.

Impiego del pedale centrale

Per usare il pedale centrale, premetelo e fatelo scorrere verso sinistra, in modo che non ritorni alla sua posizione precedente appena lo lasciate. In questo modo vengono attivati i fermi sugli steli per i martelletti in modo che questi ultimi non possano, in effetti, percuotere le corde. A questo punto, se suonate la tastiera del piano *Silent Series*, tutto ciò che potrete udire è il lieve azionamento della meccanica del pianoforte.

如何使用本鋼琴？

可採用使用任何其他鋼琴的方法以使用本鋼琴，右腳踏板為延長音腳踏板，左腳踏板為弱音腳踏板。中央腳踏板為 *Quick Silent*（快速靜音）系統靜音腳踏，它可啓用音錘柄制動器。

使用中央腳踏板

若要使用中央腳踏板，將其向下踏下，然後向左側滑動，因此當您將其鬆開時不會再次向上抬起。這能啓用音錘柄制動器，防止音錘敲擊琴弦。若您目前在演奏本鋼琴，您所聽到的僅是鋼琴的靜音動作的聲音。

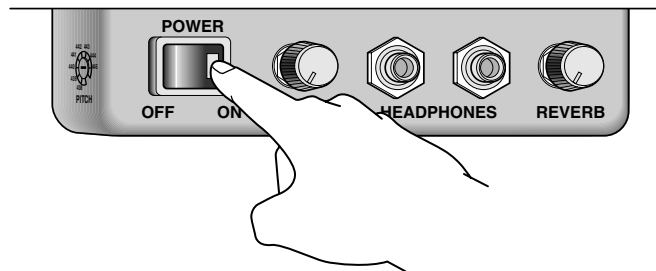

When you want to disengage the *Quick Silent* system hammer shank stopper, press the center pedal slightly, slide it to the right, and release it. The piano will sound again when you play it.

Switch on the digital piano

Turn on the front switch on the control panel. When the *Silent Series piano* is on, the lamp in the switch will light.

NOTE:

Don't forget to turn this switch off when you've finished playing the *Silent Series piano*. No real damage will occur if you leave it on, but as with all electrical products, it is a good idea to save electricity when you're not using the product.

Wenn Sie den "*Quick Silent*"-Stopmechanismus wieder außer Kraft setzen möchten, drücken Sie das mittlere Pedal etwas nach unten, verschieben es nach rechts und lassen es los. Wenn Sie jetzt wieder spielen, klingt das Piano wie zuvor.

Digitalpiano einschalten

Schalten Sie den Netzschalter auf dem Bedienfeld ein. Wenn das Piano der "*Silent*"-Serie eingeschaltet ist, leuchtet die Lampe im Schalter.

HINWEIS:

Vergessen Sie nicht, den Schalter wieder auszuschalten, wenn Sie nicht auf dem Pianos der "*Silent*"-Serie spielen möchten. Es kann kein wirklicher Schaden entstehen, wenn Sie es eingeschaltet lassen, aber wie bei allen elektronischen Geräten ist es ratsam, Strom zu sparen, wenn das Gerät nicht in Gebrauch ist.

Lorsque vous souhaitez désengager la butée de manche de marteau du système "*Quick Silent*", appuyez légèrement sur la pédale du milieu, faites-la glisser vers la droite et relâchez-la. Le piano produira à nouveau des sons lorsque vous jouerez.

Mettre le piano numérique sous tension

Mettez l'interrupteur frontal du panneau de commandes sous tension. Lorsque le piano de la série "*Silent*" est activé, le témoin de l'interrupteur s'allume.

REMARQUE:

N'oubliez pas de mettre cet interrupteur hors tension lorsque vous avez fini de jouer sur le piano de la série "*Silent*". Aucun dommage ne sera causé si vous le laissez sous tension mais comme dans le cas de tous les appareils électriques, il convient d'économiser de l'électricité lorsque vous ne l'utilisez pas.

Si desea desactivar la función de detenimiento de los martillos del sistema “*Quick Silent*”, pise ligeramente el pedal central, desplácelo hacia la derecha y suéltelo. Cuando vuelva a tocar se oirá el sonido de las notas.

Encendido del piano digital

Pulse el interruptor frontal situado en el panel de control. Cuando el piano “*Silent Series*” esté encendido, se iluminará la lámpara integrada en dicho interruptor.

NOTA:

No olvide desconectar este interruptor cuando deje de tocar el piano “*Silent Series*”. Si lo deja encendido no puede ocurrir nada grave, pero, a la par de otros productos eléctricos, siempre es bueno ahorrar un poco de electricidad cuando no se usa el producto.

Quando intendete disattivare il sistema *Quick Silent*, che aziona il fermo per i martelletti, ripremete leggermente il pedale centrale, riportatelo verso destra e rilasciatelo. A questo punto, il pianoforte suona regolarmente come prima.

Accendete il piano digitale

Attivate l'interruttore frontale sul pannello di controllo. Quando il piano *Silent Series* è attivato, la spia di questo interruttore si accende.

NOTA:

Non dimenticate di spegnere questo interruttore, quando avete finito di suonare il piano *Silent Series*. In realtà, non si verifica alcun danno se esso rimane acceso; ma, come accade per tutti i prodotti elettrici, è consigliabile risparmiare corrente quando non li si utilizza.

當您需要脫開 *Quick Silent*（快速靜音）系統的音錘柄制動器時，輕輕地踏下中央腳踏板，然後將其向右滑動再鬆開，當您演奏鋼琴時會再次發出聲音。

開啓數字鋼琴

接通控制面板上的前面開關。當接通本鋼琴時，開關內的指示燈會點亮。

註：

當您結束演奏本鋼琴時，請勿忘記關閉該開關。雖然讓其保持開啓並不會發生損壞，為考慮所有的電氣產品，當您不用本產品時以節省電力為好。

Plug in the headphones

The *Silent Series piano* has two headphone sockets. If you are only using one pair of headphones, plug them into either socket.

NOTE:

The headphones supplied with your *Silent Series piano* have been shown to give the best results. Other headphones may be used, but for optimum results we recommend the use of **YAMAHA HPE-170** headphones.

Adjust the volume

Play a few experimental notes, and use the volume control on the front to adjust the volume (clockwise for louder, counter-clockwise for quieter). The volume control adjusts the volume for both headphones.

Kopfhörer anschließen

Ihr Piano der *“Silent“-Serie* besitzt zwei Kopfhörerbuchsen. Wenn Sie nur einen Kopfhörer benutzen, stecken Sie diesen in eine der beiden Buchsen.

HINWEIS:

Die mit Ihrem Piano der *“Silent“-Serie* mitgelieferten Kopfhörer liefern die besten Ergebnisse. Es können auch andere Kopfhörer benutzt werden, für den optimalen Klang empfehlen wir jedoch die Verwendung der Kopfhörer **YAMAHA HPE-170**.

Lautstärke einstellen

Spielen Sie zur Probe einige Noten, und benutzen den Lautstärkeregler **VOLUME**, um die Lautstärke einzustellen (im Uhrzeigersinn für *“lauter“*, gegen den Uhrzeigersinn für *“leiser“*). Der Lautstärkeregler regelt die Lautstärke für beide Kopfhörer.

Connexion du casque

Le piano de la *série “Silent”* possède deux prises de casque. Si vous n'utilisez qu'un casque, branchez-le dans l'une des deux prises.

REMARQUE:

Le casque fourni avec votre piano de la *série “Silent”* a été conçu pour donner les meilleurs résultats. Il est possible d'utiliser d'autres casques mais pour obtenir les meilleurs résultats, nous recommandons d'utiliser le casque **HPE-170** de **YAMAHA**.

Réglage du volume

Jouez quelques notes d'essai et utilisez la commande de volume du panneau avant pour régler le volume (dans le sens des aiguilles d'une montre pour l'augmenter et dans le sens contraire des aiguilles d'une montre pour le réduire). La commande de volume permet de régler le volume des deux casques.

Conexión de los auriculares

El piano “*Silent Series*” está provisto de dos entradas para auriculares. Si sólo utiliza un juego de auriculares, puede elegir cualquier entradas.

NOTA:

Los auriculares suministrados con su piano “*Silent Series*” han sido ideados para dar los mejores resultados con el piano “*Silent Series*”. Se pueden utilizar otros auriculares, pero si desea obtener resultados óptimos recomendamos el uso de los auriculares **HPE-170** de **YAMAHA**.

Ajuste del volumen

Toque unas notas y utilice el control de volumen situado en la parte frontal para ajustar el volumen (hacia la derecha para aumentar el volumen y hacia la izquierda para reducirlo). El control de volumen ajusta el volumen de ambos auriculares.

Inserite le cuffie

Il piano *Silent Series* prevede due sedi delle cuffie, per due ascoltatori. Se disponete di una sola cuffia, inseritela indifferentemente in una delle due prese.

NOTA:

La migliore qualità di ascolto si ottiene utilizzando le cuffie fornite con il vostro piano *Silent Series*. Possono essere usate anche altre cuffie, ma per risultati ottimali vi raccomandiamo l'uso di cuffie **YAMAHA HPE-170**.

Regolazione del volume

Suonate alcune note e usate il controllo del volume sulla parte frontale del pannello per regolare il volume (ruotate in senso orario per avere un volume maggiore; in senso antiorario, per un volume più basso). Questo controllo regola il volume per entrambe le cuffie.

插入耳機

本鋼琴備有 2 個耳機插孔。若您僅使用 1 個耳機，可插入 2 個插口之一。

註：

本鋼琴附屬的耳機可達到最佳效果。雖然可使用其他耳機，但我們推薦您使用 **YAMAHA HPE-170** 耳機以便達到最佳效果。

調節音量

可演奏幾個試驗音調，使用前面的音量旋鈕以調節音量（順時針旋轉可增大音量，反時針旋轉則減小音量）。音量旋鈕可調節兩個耳機的音量。

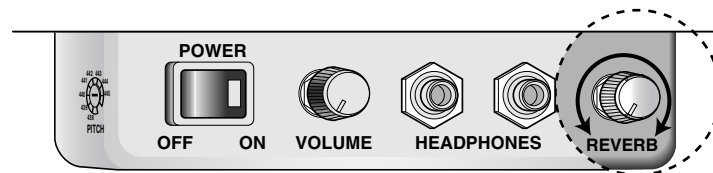

Reverb

The *Silent Series* piano features sophisticated reverberation effects, which enhance the digital piano by adding natural ambience to the sound.

Setting the amount of reverb

The amount of reverb applied to the digital piano sound is determined by the REVERB control on the control box. Turn the control clockwise to increase the reverb, counter-clockwise to decrease it. Reverb is off when the REVERB control is turned fully counter-clockwise.

Reverb (Halleffekt)

Das Piano der *“Silent”-Serie* ist mit einem hervorragenden Halleffekt ausgestattet, mit dem Sie dem Klang die notwendige *“Rauminformation”* verleihen können.

Einstellen des Hallanteils

Die Lautstärke des Halleffekts (den Hallanteil) des Digital-Pianoklangs kann man mit dem REVERB-Regler des Bedienfeldes einstellen. Drehen Sie diesen Regler im Uhrzeigersinn, um die Lautstärke des Halls zu erhöhen. Wenn Sie den Halleffekt nicht brauchen, müssen Sie den REVERB-Regler ganz nach links drehen.

Reverbération

Le piano de la *série “Silent”* offre de superbes effets de réverbération qui soulignent encore la sonorité du piano numérique en y ajoutant une dimension d’espace naturel.

Réglage de la quantité de réverbération

La commande REVERB du boîtier de commandes détermine la réverbération appliquée au son du piano. Tournez la commande dans le sens des aiguilles d’une montre pour augmenter la réverbération et dans l’autre sens pour la diminuer. La réverbération est coupée lorsque la commande est tournée à bout de course dans le sens contraire des aiguilles d’une montre.

≡ Reverberación ≡

El piano “*Silent Series*” se caracteriza por excelentes efectos de reverberación, que mejoran el piano digital añadiendo ambiente natural al sonido.

Ajuste del nivel de reverberación

El nivel de reverberación aplicado al sonido del piano digital podrá determinarse con el control REVERB de la caja de control. Gire el control hacia la derecha para aumentar la reverberación, y hacia la izquierda para reducirla. Si gira el control REVERB completamente hacia la izquierda, la reverberación se anulará.

≡ Riverbero ≡

Il piano *Silent Series* è dotato di effetti di riverbero sofisticati, che potenziano il pianoforte digitale aggiungendo un’atmosfera naturale al suono.

Selezione della quantità di riverbero

La quantità di riverbero applicata al suono del pianoforte digitale è determinata dal comando REVERB sull’unità di controllo. Girare il comando in senso orario per aumentare il riverbero o in senso antiorario per diminuirlo. Il riverbero è disattivato quando il comando REVERB è girato completamente in senso antiorario.

≡ 混響 ≡

本鋼琴具有高級混響效果，可對聲音增添自然環境氣氛以增強數字鋼琴效果。

設定混響音深度

控制盒上的 REVERB(混響)旋鈕可確定施加至數字鋼琴聲音的混響深度。順時針旋轉可增大混響，反時針旋轉則減小混響。將 REVERB(混響)旋鈕反時針旋轉到底時關閉混響。

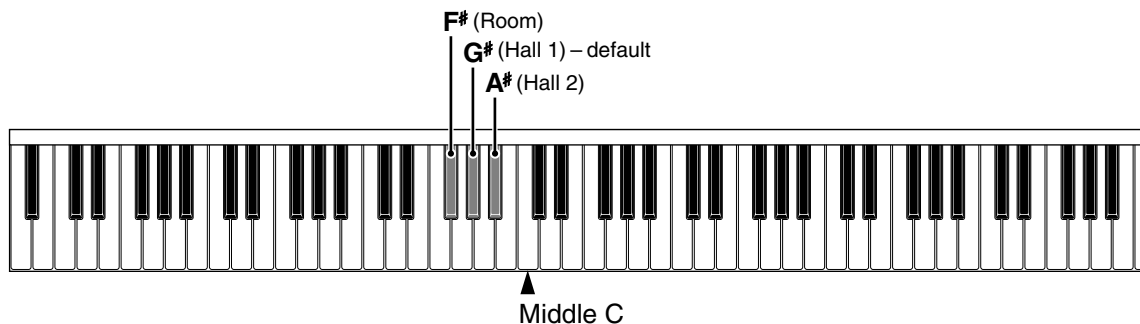

Setting the type of reverb

The digital piano features three different reverb programs: **Room**, **Hall 1**, and **Hall 2**. You can select the reverb programs by holding down certain keys while turning the power switch on.

NOTE:

Hall 1 is the default reverb program. It is selected even if you don't press any keys when turning the power switch on.

To select a reverb program, hold down one of the keys shown in the illustration while turning the power switch on.

Anwahl des Halltyps

Ihr Digital-Piano bietet drei verschiedene Halltypen: **Room** (Zimmer), **Hall 1** (Saal) und **Hall 2**. Wenn Sie beim Einschalten des Pianos der *"Silent"-Serie* bestimmte Tasten drücken, können Sie einen anderen Halltyp anwählen.

HINWEIS:

Hall 1 ist die Werksvorgabe, die auch dann gewählt wird, wenn Sie beim Einschalten keine Taste drücken.

Um ein Hallprogramm anzuwählen, müssen Sie eine der in der Abbildung angezeigten Tasten gedrückt halten, während Sie das Instrument einschalten.

Réglage du type de réverbération

Le piano numérique propose trois programmes de réverbération différents: **Room**, **Hall 1** et **Hall 2**. Pour sélectionner un de ces programmes, il suffit de maintenir certaines touches enfoncées lors de la mise sous tension.

REMARQUE:

Hall 1 est le programme de réverbération par défaut: il est donc sélectionné même si vous n'enfonchez aucune touche lors de la mise sous tension.

Pour sélectionner un programme de réverbération, maintenez une des touches reprises dans l'illustration enfoncée tout en mettant l'instrument sous tension.

Ajuste del tipo de reverberación

El piano digital se caracteriza por tres programas diferentes de reverberación: **Sala**, **Sala de conciertos 1**, y **Sala de conciertos 2**. Usted podrá seleccionar los programas de reverberación manteniendo presionadas ciertas teclas al conectar la alimentación.

NOTA:

Sala 1 es el programa de reverberación inicial. Este programa se seleccionará incluso aunque no mantenga presionada ninguna tecla al conectar la alimentación.

Para seleccionar un programa de reverberación, mantenga presionada una de las teclas mostradas en la ilustración siguiente mientras conecte la alimentación.

Selezione del tipo di riverbero

Il pianoforte digitale è dotato di tre diversi programmi di riverbero: **Room**, **Hall 1** e **Hall 2**. È possibile selezionare il tipo di riverbero tenendo premuti certi tasti durante l'accensione.

NOTA:

Hall 1 è il programma di riverbero di default. È selezionato anche se non si preme alcun tasto durante l'accensione.

Per selezionare un programma di riverbero, tenere premuto uno dei tasti indicati nell'illustrazione durante l'accensione.

設定混響的類型

數字鋼琴具有 3 種不同的混響程式：**Room**（房間）、**Hall 1**（大廳 1）和 **Hall 2**（大廳 2）。您可在開啓電源開關時壓住某個按鍵，以選擇混響程式。

註：

Hall 1（大廳 1）是缺省值混響程式。當開啓電源開關時，即使您不按壓任何按鍵，該程式亦被選擇。

若要選擇 1 個混響程式，當開啓電源開關時壓住示圖中的任何一個按鍵。

NOTE:

You must hold the key down until a click is heard and then release it. Otherwise, the desired reverb program may not be selected.

F#	Room	a medium-sized room
G#	Hall 1 (default)	a small concert hall
A#	Hall 2	a larger concert hall

NOTE:

When you turn off the digital piano, it does not remember which reverb program you used. Next time you use the digital piano, reselect the desired reverb program.

HINWEIS:

Sie müssen die betreffende Taste so lange gedrückt halten, bis Sie ein Klicken hören, da sonst u.U. nicht das gewünschte Hallprogramm aufgerufen wird.

F#	Room	ein mittelgroßer Raum
G#	Hall 1 (Vorgabe)	eine kleine Konzerthalle
A#	Hall 2	eine größere Konzerthalle

HINWEIS:

Das Digital-Piano kann die Hallprogrammwahl nicht speichern. Bei der nächsten Inbetriebnahme müssen Sie das betreffende Programm also wieder aufrufen (sofern Sie nicht Hall 1 verwenden möchten).

REMARQUE:

Vous devez maintenir la touche enfoncée jusqu'à ce qu'un dé clic se produise et la relâcher, faute de quoi le programme voulu risque de ne pas être sélectionné.

Fa# (F#)	Room	pièce de taille moyenne
Sol# (G#)	Hall 1 (par défaut)	petite salle de concert
La# (A#)	Hall 2	grande salle de concert

REMARQUE:

A la mise sous tension, le piano numérique ne se rappelle plus du programme de réverbération utilisé en dernier lieu. Il faut donc resélectionner le programme voulu.

NOTA:

Usted deberá mantener presionada la tecla hasta que oiga un chasquido y después soltarla. De lo contrario, no se seleccionará el programa de reverberación deseado.

Fa# (F#)	Room	Local de tamaño mediano
Sol# (G#)	Hall 1 (inicial)	Pequeña sala de conciertos
La# (A#)	Hall 2	Sala de conciertos más grande

NOTA:

Cuando desconecte la alimentación del piano digital, éste no recordará el programa de reverberación utilizado. la próxima vez que utilice el piano digital, tendrá que volver a seleccionar el programa de reverberación deseado.

NOTA:

Si deve tenere premuto il tasto fino ad udire uno scatto e quindi rilasciare il tasto. Altrimenti il programma di riverbero desiderato può non essere selezionato.

Fa# (F#)	Room	rappresenta una stanza di medie dimensioni
Sol# (G#)	Hall 1 (default)	è una piccola sala da concerto
La# (A#)	Hall 2	è una grande sala da concerto

NOTA:

Quando si spegne il pianoforte digitale, il programma usato non rimane memorizzato. Quando si accende il pianoforte digitale la volta successiva, selezionare di nuovo il programma desiderato.

註:

您必須壓住按鍵直至聽到喀嗒聲為止，然後再鬆開按鍵。否則，便不能選擇所需混響程式。

F#	ROOM	模擬中型房間的混響
G#	HALL1 (缺省)	模擬小型音樂廳的混響
A#	HALL2	模擬大型音樂廳的混響

註:

當您關閉數字鋼琴時，它不記憶您使用的混響程式。您下次使用數字鋼琴時，應再次選擇所需混響程式。

①

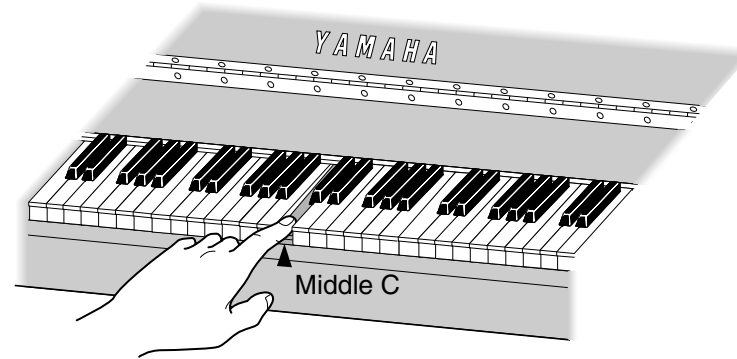

≡ Polyphony ≡

Initially, the maximum number of notes that can be played simultaneously, with a stereo sampling sound, is 32 on the *Silent Series* piano. If you are playing a duet or a song with a lot of pedaling that exceeds the available polyphony, sustained notes may stop abruptly as new notes are played. To prevent this you can increase the polyphony to 64 stereo.

Default setting	32-note (stereo sampling)
Polyphony setting	64-note (stereo)

Setting the polyphony

- ※ Set the power switch to the off position.
- ※ To set the polyphony, hold down the Middle C key while powering up the *Silent Series* piano, as shown (①, ②).

≡ Polyphonie ≡

Bei Verwendung des in stereo gesampelten Klangs können Sie auf dem Piano der *"Silent"-Serie* jeweils 32 Noten gleichzeitig spielen (d.h. es ist 32stimmig polyphon). Wenn Sie jedoch ein Duett spielen oder oft das Fortepedal zum Halten bestimmter Noten verwenden, kann es geschehen, daß bestimmte Noten plötzlich wegfallen. Darum ist auf dem Piano der *"Silent"-Serie* auch eine Betriebsart belegt, in der Ihr Instrument 64stimmig und trotzdem stereo ist.

Vorgabe	32 Noten (Stereo-Sampling)
Polyphonie-Einstellung	64 Noten (Stereo)

Anwahl der erweiterten Polyphonie

- ※ Schalten Sie das Instrument aus.
- ※ Um die erweiterte Polyphonie zu aktivieren, müssen Sie das mittlere C gedrückt halten, während Sie das Piano der *"Silent"-Serie* wieder einschalten. Siehe (①, ②).

≡ Polyphonie ≡

Normalement, le nombre maximum de notes pouvant être jouées simultanément pour un son échantillonné en stéréo est de 32 (soit une polyphonie à 32 voix) sur le piano de la *série "Silent"*. Si vous jouez à quatre mains ou en faisant un usage intensif de la pédale de maintien, les notes maintenues risquent d'être brutalement interrompues pour laisser la place à des notes plus récentes. Pour éviter cela, vous pouvez régler le piano de la *série "Silent"* sur une polyphonie de 64 voix stéréo.

Réglage par défaut	32 notes (échantillonnage stéréo)
Réglage de polyphonie	64 notes (stéréo)

Réglage de la polyphonie

- ※ Mettez l'instrument hors tension.
- ※ Pour activer la polyphonie, maintenez la touche du Do central enfoncée tout en remettant le piano de la *série "Silent"* sous tension, comme illustré (①, ②).

②

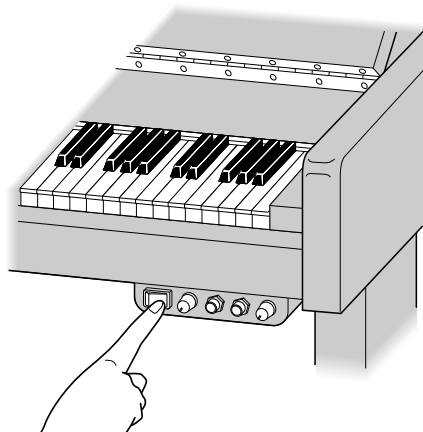

Polifonía

Inicialmente, el número máximo de notas que pueden tocarse simultáneamente con un sonido de muestreo estéreo es de 32 en el piano *"Silent Series"*. Si está tocando a dúo o una canción con gran pedaleo que sobrepase la polifonía disponible, las notas de sostenido pueden pararse repentinamente cuando toque notas nuevas. Para evitar esto, podrá aumentar la polifonía a estéreo es de 64.

Ajuste predeterminado	32 notas (muestreo estéreo)
Ajuste de polifonía	64 notas (estéreo)

Ajuste de polifonía

- ※ Ponga el interruptor de alimentación en la posición OFF.
- ※ Para ajustar polifonía, mantenga pulsada la tecla Do central y conecte la alimentación del piano *"Silent Series"* (①, ②).

Polifonia

Inizialmente il numero massimo di note che possono essere suonate contemporaneamente, con un sonoro campionamento stereo, è 32 per il piano *Silent Series*. Se si suona un duetto o una canzone con molta azione dei pedali che eccede la polifonia disponibile, le note sostenute possono interrompersi improvvisamente quando sono suonate note nuove. Per evitare questo inconveniente, si può aumentare la polifonia a 64 stereo.

Impostazione originale	32 note (campionamento stereo)
Impostazione polifonia	64 note (stereo)

Impostazione della polifonia

- ※ Regolare l'interruttore di alimentazione sulla posizione OFF.
- ※ Per impostare la polifonia, tenere premuto il tasto di Do centrale mentre si accende il piano *Silent Series* (①, ②).

複調

本鋼琴最初能夠同時以立體聲試樣聲演最多可奏 32- 音調。若您頻繁使用腳踏板以演奏二重奏，或者樂曲而超出現有複調數量，當演奏新音調時延長音會突然停止。為防止這種現象，您可將複調增加至 64- 立體聲。

缺省值設定	32- 音調 (立體聲試樣)
複調設定	64- 音調 (立體聲)

設定複調

- ※ 將電源開關設定至關閉位置。
- ※ 若要設定複調，如 (①, ②) 所示，當增大本鋼琴功率時按壓中間 C 按鍵。

NOTE:

You must hold down the key until a click is heard and then release it. Otherwise, the polyphony setting may not be stored.

If you want to add reverb, hold down the appropriate “reverb” keys, as well as Middle C, as described on page 25.

NOTE:

The polyphony setting is not stored when the *Silent Series* piano is turned off. Next time you turn on the *Silent Series* piano, the default setting will be used.

HINWEIS:

Geben Sie diese Taste erst frei, wenn Sie ein Klicken hören. Andernfalls wird die erweiterte Polyphonie nämlich nicht angewählt.

Wenn Sie zusätzlich auch den Halltyp einstellen möchten, müssen Sie beim Einschalten außer dem mittleren C auch die “Halltasten” gedrückt halten (siehe Seite 25).

HINWEIS:

Die erweiterte Polyphonie wird bei Ausschalten des Pianos der *“Silent”-Serie* wieder deaktiviert. Wenn Sie es also zu einem späteren Zeitpunkt wieder einschalten, wird wieder die Vorgabe-Einstellung verwendet.

REMARQUE:

Maintenez la touche enfoncée jusqu’à ce qu’un clic se produise puis relâchez-la. Autrement, le réglage de polyphonie risque de ne pas être sélectionné.

Si vous désirez ajouter de la réverbération, maintenez les touches “de réverbération” appropriées enfoncées en même temps que le Do central (voyez l’explication donnée à la page 25).

REMARQUE:

Le réglage de polyphonie n’est pas conservé lors de la mise hors tension. A la mise sous tension, vous retrouverez le réglage par défaut.

NOTA:

Usted tendrá que mantener pulsada una tecla hasta que oiga un chasquido y después soltarla. De lo contrario no podría ajustar la polifonía.

Si desea añadir reverberación, mantenga pulsada una tecla de “reverberación”, como la Do central, igual que se ha descrito en la página 26.

NOTA:

El ajuste de polifonía no permanecerá almacenado cuando desconecte la alimentación del piano “*Silent Series*”. La próxima vez que conecte la alimentación, se utilizará el ajuste predeterminado.

NOTA:

Tenere premuto il tasto fino a sentire uno scatto e quindi rilasciarlo. Altrimenti l'impostazione di polifonia può non essere memorizzata.

Se si desidera aggiungere riverbero, tenere premuti i “tasti di riverbero” appropriati, come descritto a pagina 26, oltre che il tasto di Do centrale.

NOTA:

L'impostazione di polifonia non viene conservata in memoria quando si spegne il piano *Silent Series*. Quando si accende il piano *Silent Series* la volta dopo, viene usata l'impostazione originale.

註:

您必須按壓按鍵直至聽到喀嗒聲為止，然後再鬆開按鍵，否則，便不能存儲複調設定。

若您需要增添混響，按住適當的“REVERB”（混響）按鍵，以及在第 26 頁上所述的中間 C 按鍵。

註:

當本鋼琴被關閉時，複調設定不會被存儲。下次您開啓本鋼琴時，會使用缺省值設定。

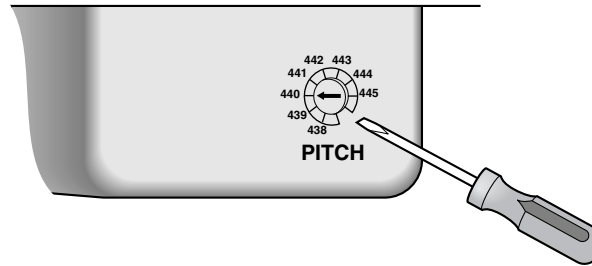

Adjusting the Pitch

Initially, the *Silent Series* piano is tuned to the standard Concert Pitch (A=440 hertz).

The pitch, however, can be adjusted in one hertz steps from 438 to 445 (one hertz is about four cents). Different pitches are sometimes used in vocal music and orchestral performances. If you know the pitch that's required, use the PITCH switch to set the *Silent Series* piano beforehand.

You'll need a small, flatblade screwdriver to adjust the PITCH switch, which is located on the left side of the Control Box, as shown.

NOTE:

The PITCH switch setting is remembered when the *Silent Series* piano is powered down.

Einstellen der Tonhöhe

Anfangs verwendet das Piano der *"Silent"-Serie* immer die normale Stimmung (A=440 Hz).

Auf dem Piano der *"Silent"-Serie* kann die Tonhöhe jedoch im Bereich 438~445 Hz in 1 Hz-Schritten eingestellt werden (1 Hz entspricht ungefähr vier Cent). Bestimmte Musikarten verwenden eine andere Stimmung als die der elektronischen Instrumente. Wenn Sie wissen, um welche Frequenz es sich dabei handelt, können Sie diese mit dem PITCH-Schalter des Pianos der *"Silent"-Serie* einstellen.

Hierfür brauchen Sie einen kleinen flachen Schraubenzieher. Der PITCH-Schalter befindet sich auf der linken Seite der Steuereinheit. Stellen Sie ihn wie nachstehend gezeigt ein.

HINWEIS:

Da es sich hier um eine physische Änderung handelt, wird diese bei Ausschalten des Pianos der *"Silent"-Serie* gespeichert.

Réglage de la hauteur

Initialement, le piano de la *série "Silent"* est accordé en fonction du diapason (La=440 Hz).

Sur le piano de la *série "Silent"*, vous pouvez cependant ajuster la hauteur par pas d'un hertz sur une plage allant de 438 à 445 Hz (un hertz correspond environ à 4 cents). Les hauteurs utilisées lors de concerts avec chant ou orchestre peuvent varier. Si vous connaissez la hauteur requise, utilisez le sélecteur PITCH pour régler la hauteur du piano de la *série "Silent"*.

Il vous faut un petit tournevis à tête plate pour modifier la position du sélecteur PITCH, situé du côté gauche du boîtier de commandes, comme vous pouvez le voir ci-dessus.

REMARQUE:

Le réglage du sélecteur PITCH est conservé lors de la mise hors tension du piano de la *série "Silent"*.

≡ Ajuste del diapasón ≡

Inicialmente, el piano “*Silent Series*” está afinado al diapasón de concierto estándar (La=440 hertzios).

Sin embargo el diapasón podrá ajustarse en pasos de un hertzio de 438 a 445 hertzios (un hertzio corresponde a aproximadamente cuatro centésimas de semitono). En actuaciones de vocalistas y de orquesta se utilizan a veces diapasones diferentes. Si conoce el diapasón requerido, utilice el selector PITCH para ajustar con antelación el piano “*Silent Series*”.

Usted necesitará un destornillador pequeño de punta plana para ajustar el selector PITCH, que se encuentra en la parte izquierda de la caja de control, como se muestra a continuación.

NOTA:

El ajuste del selector PITCH se mantendrá aunque desconecte la alimentación del piano “*Silent Series*”.

≡ Regolazione del tono ≡

Inizialmente il piano *Silent Series* è accordato sul tono da concerto standard (La=440 hertz).

Il tono può però essere regolato in scatti di 1 hertz da 438 a 445 hertz (uno hertz corrisponde a circa 4 cent). Toni diversi sono a volte usati nella musica vocale e in esecuzioni orchestrali. Se si conosce il tono necessario, usare l'interruttore PITCH per impostare il piano *Silent Series* prima dell'esecuzione.

Per regolare l'interruttore PITCH, situato sul lato sinistro dell'unità di controllo, usare un piccolo cacciavite come mostrato sotto.

NOTA:

L'impostazione dell'interruttore PITCH viene conservata in memoria quando si spegne il piano *Silent Series*.

≡ 調節音高 ≡

本鋼琴最初被調諧至標準音樂會音高 (A=440 赫茲)

然而，音高可從 438 至 445 赫茲 (1 赫茲約為 4 音分) 範圍按 1 赫茲級進行調節。不同的音高有時可用於聲樂和管弦樂演出。若您知道所需音高，可事先使用 PITCH (音高) 開關以設定本鋼琴。

您可使用小型平口螺絲刀以調節 PITCH (音高) 開關，如圖所示，該開關位於控制盒的左側。

註：

當本鋼琴的功率減低時，PITCH (音高) 開關的設定被記憶。

Fine tuning

You can further fine tune the pitch using the keyboard to suit your particular application. The pitch can be tuned up or down 50 cents in 1.2 cent steps (100 cents equals 1 semitone). This allows you to achieve a perfect tuning match between the *Silent Series* piano and another instrument, vocalist, or a slightly offspeed cassette player.

NOTE:

Fine tuning settings are not stored when the *Silent Series* piano is turned off.

Feinstimmung

Die Tonhöhe kann Ihren Gewohnheiten entsprechend geändert werden, und zwar über die Tastatur. Der Stimmbereich beträgt 50 Cent auf- und abwärts (in 1,2-Cent-Schritten). 100 Cent entsprechen einem Halbton. Somit sind Sie also jederzeit in der Lage, die Stimmung des Piano der "*Silent*"-Serie an die eines akustischen Instrumentes, eines Casset-tendecks oder eines Sängers anzugleichen.

HINWEIS:

Die Feinstimmung wird bei Ausschalten des Instrumentes nicht gespeichert.

Accord fin

Vous pouvez changer la hauteur via le clavier pour répondre aux besoins du moment. La hauteur peut être modifiée sur une plage de 50 cents vers le haut et vers le bas par pas de 1,2 cents (100 cents équivalent à un demi-ton). Cela vous permet d'obtenir un accord parfait entre le piano de la *série "Silent"* et un autre instrument, un chanteur ou un lecteur de cassette dont la vitesse n'est pas tout à fait correcte.

REMARQUE:

Ces réglages d'accord fin ne sont pas sauvegardés lors de la mise hors tension du piano de la *série "Silent"*.

Afinación precisa

Sin embargo, usted podrá afinar con precisión el diapasón utilizando el teclado de acuerdo con su aplicación particular. El diapasón podrá aumentar o reducirse 50 centésimas de semitono en pasos de 1,2 centésimas de semitono (100 centésimas de semitono corresponden a 1 semitono). Esto le permitirá conseguir la afinación perfecta para acoplar el piano "Silent Series" con otro instrumento, un vocalista, o un reproductor de casetes con velocidad ligeramente cambiada.

NOTA:

Los ajustes de afinación precisa no quedarán almacenados cuando desconecte la alimentación del piano "Silent Series".

Accordatura precisa

È però possibile accordare precisamente il tono usando la tastiera per applicazioni particolari. Il tono può essere alzato o abbassato di 50 cent in scatti di 1,2 cent (100 cent corrispondono ad 1 semitono). Questo permette di ottenere una corrispondenza precisa nell'accordatura tra il piano *Silent Series* e un altro strumento, un vocalista o un registratore dalla velocità leggermente sbilanciata.

NOTA:

Le impostazioni di accordatura precisa non sono conservate in memoria quando si spegne il piano *Silent Series*.

微調

您可使用鍵盤進一步微調音高以適合您的特殊用途。

音調可按 1.2 音分（100 音分 = 1 半音）級調高或調低 50 音分。這能夠讓您進行最佳調諧，以便使本鋼琴與其他樂器、歌手或者與速度略微不標準的卡式錄音機匹配。

註：

當本鋼琴被關閉時，微調設定不會被存儲。

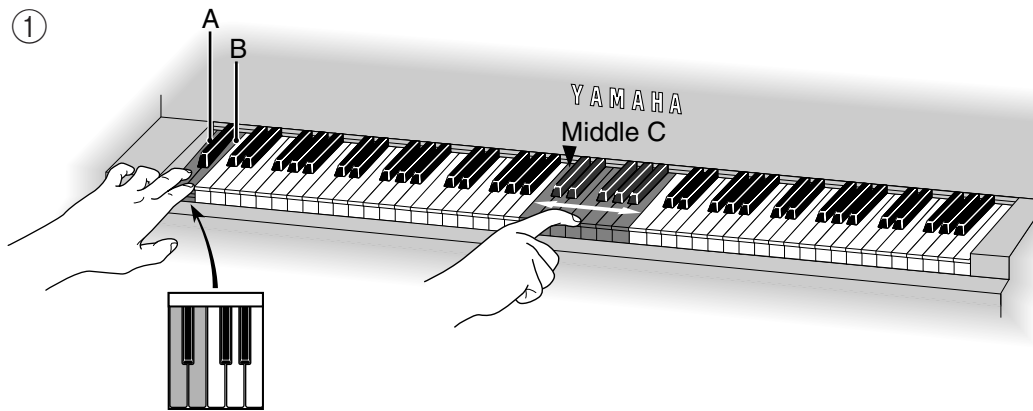

Tuning Up

To finely tune up the *Silent Series* piano, hold down the A and B keys at the far left of the keyboard and press any one of the keys from middle C to B. It doesn't matter which key you press, just so long as it's in the middle C to B range, which is shown highlighted in the illustration (①). The pitch is raised 1.2 cents for each key press.

Tuning Down

To finely tune down the *Silent Series* piano, hold down the A and A# keys at the far left of the keyboard and press any one of the keys from middle C to B. It doesn't matter which key you press, just so long as it's in the middle C to B range, which is shown highlighted in the illustration (②). The pitch is lowered 1.2 cents for each key press.

Höher stimmen

Um das Piano der *"Silent"-Serie* eine Idee höher zu stimmen, müssen Sie das unterste A und H gedrückt halten, während Sie eine Taste zwischen dem mittleren C und dem H drücken. Welche Taste Sie genau drücken, ist unerheblich, Hauptsache sie liegt zwischen dem besagten C und H (siehe ①). Beim Betätigen einer dieser Tasten wird die Tonhöhe jeweils um 1,2 Cent angehoben.

Tiefer stimmen

Um das Piano der *"Silent"-Serie* eine Idee tiefer zu stimmen, müssen Sie das unterste A und A# gedrückt halten, während Sie eine Taste zwischen dem mittleren C und dem H drücken. Welche Taste Sie genau drücken, ist unerheblich, Hauptsache sie liegt zwischen dem besagten C und H (siehe ②). Beim Betätigen einer dieser Tasten wird die Tonhöhe jeweils um 1,2 Cent verringert.

Accorder vers le haut

Pour effectuer un accord fin du piano de la *série "Silent"* vers le haut, maintenez les touches La (A) et Si (B) de l'extrémité gauche du clavier enfoncées et appuyez sur n'importe quelle touche allant du Do (C) médian à Si (B). Peu importe la touche enfoncée du moment qu'elle soit comprise dans la plage allant de Do (C) à Si (B) reprise en grisé dans l'illustration (①). La hauteur est élevée de 1,2 cents à chaque touche enfoncée.

Accorder vers le bas

Pour effectuer un accord fin du piano de la *série "Silent"* avec finesse vers le bas, maintenez les touches La (A) et La# (A#) de l'extrémité gauche du clavier enfoncées et appuyez sur n'importe quelle touche de la plage allant du Do médian au Si (B). Peu importe la touche enfoncée du moment qu'elle soit comprise dans la plage allant de Do (C) à Si (B) reprise en grisé dans l'illustration (②). La hauteur est abaissée de 1,2 cents à chaque touche enfoncée.

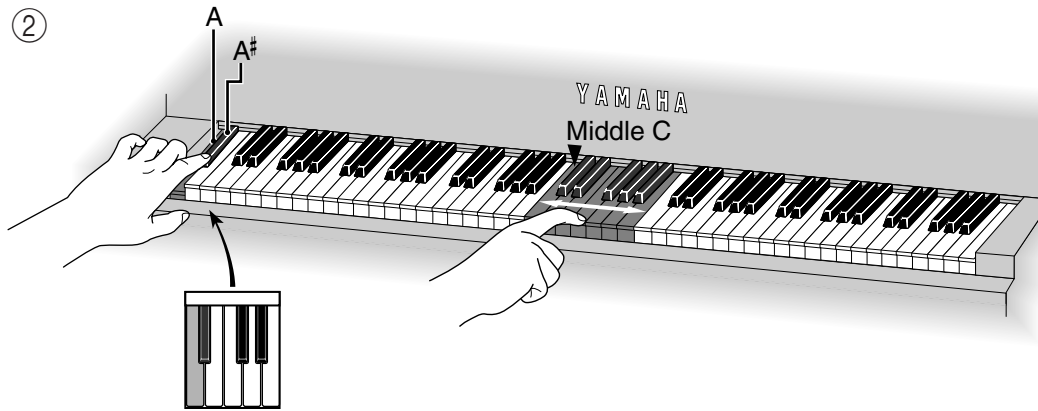

Afinación hacia arriba

Para afinar con precisión hacia arriba el piano "Silent Series", mantenga presionadas las teclas La (A) y Si (B) de la parte izquierda del teclado y presione una de las teclas de Do (C) a Si (B) centrales. No importa la tecla que presione, siempre y cuando esté dentro de la gama central de Do (C) a Si (B), que se indica sombreada en la ilustración (①). El diapasón aumentará 1,2 centésimas de semitono por cada tecla que presione.

Afinación hacia abajo

Para afinar con precisión hacia abajo el piano "Silent Series", mantenga presionadas las teclas La (A) y La# (A#) de la parte izquierda del teclado y presione una de las teclas de Do (C) a Si (B) centrales. No importa la tecla que presione, siempre y cuando esté dentro de la gama central de Do (C) a Si (B), que se indica sombreada en la ilustración (②). El diapasón se reducirá 1,2 centésimas de semitono por cada tecla que presione.

Accordatura a salire

Per accordare precisamente il piano *Silent Series* a salire, tenere premuti i tasti La (A) e Si (B) all'estrema sinistra della tastiera e premere uno dei tasti dal Do (C) centrale al Si (B). Non importa quale tasto si preme, purché sia nella gamma dal Do (C) centrale al Si (B), che appare evidenziata nell'illustrazione (①). Il tono viene alzato di 1,2 centesimi a ciascuna pressione.

Accordatura a scendere

Per accordare precisamente il piano *Silent Series* a scendere, tenere premuti i tasti La (A) e La# (A#) all'estrema sinistra della tastiera e premere uno dei tasti dal Do centrale al Si (B). Non importa quale tasto si preme, purché sia nella gamma dal Do centrale al Si (B), che appare evidenziata nell'illustrazione (②). Il tono viene abbassato di 1,2 centesimi a ciascuna pressione.

調高

若要微調高本鋼琴，按住鍵盤最左側的 A 和 B 按鍵，並按壓中間 C 至 B 之間的任意按鍵。按壓哪一個按鍵都無妨，只要它在示圖 (①) 中突出顯示的 C 至 B 範圍內即可。每次按壓各按鍵可昇高 1.2 音分。

調低

若要微調低本鋼琴，按住鍵盤最左側的 A 和 A# 按鍵，並按壓中間 C 至 B 之間的任意按鍵。按壓哪一個按鍵都無妨，只要在示圖 (②) 中突出顯示的 C 至 B 範圍內即可。每次按壓各按鍵可降低 1.2 音分。

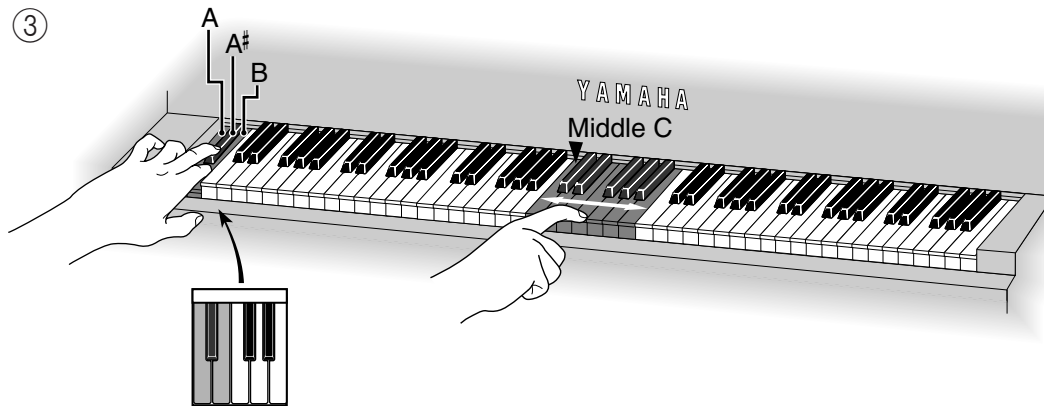

Canceling the Fine Tuning

The easiest way to cancel the fine tuning is to switch off your *Silent Series* piano, wait a few seconds, and turn it on again.

If you do not want to do this (you want to keep the reverb and/or polyphony settings), this is what to do.

Hold down the A, A#, and B keys at the far left of the keyboard and press any one of the keys from middle C to B. It doesn't matter which key you press, just so long as it's in the middle C to B range, which is shown highlighted in the illustration (③). The pitch is reset to that specified by the PITCH switch (see page 33).

Deaktivieren der Feinstimmung

Die einfachste Art, die Feinstimmung zu deaktivieren, ist das Ausschalten des Pianos der *"Silent"-Serie*. Warten Sie dann ein paar Sekunden, bevor Sie es wieder einschalten.

Wenn das aber nicht in Ihrem Sinne ist (schließlich werden dann auch die Hall- und Polyphonie-Einstellungen gelöscht), können Sie folgendermaßen vorgehen:

Halten Sie das A, A# und H ganz links auf der Tastatur gedrückt, während Sie eine beliebige Taste zwischen dem mittleren C und H drücken (siehe Abbildung ③). Hingegen kehrt zur Einstellung des PITCH-Schalters zurück (siehe Seite 33).

Annulation du réglage d'accord fin

La manière la plus simple d'annuler les réglages d'accord fin consiste à couper l'alimentation de votre piano de la *série "Silent"*, à attendre quelques secondes puis à le remettre sous tension.

Si vous préférez éviter cette option (pour ne pas perdre vos réglages de réverbération et/ou de polyphonie), voici comment procéder.

Maintenez les touches La, La# et Si enfoncées à l'extrême gauche du clavier et appuyez sur n'importe quelle touche se trouvant entre le Do central et le Si. Peu importe la touche enfoncée du moment qu'elle se trouve, dans la plage contrastée de l'illustration (③). La hauteur est ramenée à la valeur spécifiée par le sélecteur PITCH (voir page 33).

Cancelación de la afinación precisa

La forma más fácil de cancelar la afinación precisa es desconectar la alimentación de su piano "Silent Series", esperar algunos segundos, y volver a conectarla.

Si no realizar esto (si desea mantener los ajustes de reverberación y/o polifonía), haga lo siguiente.

Mantenga presionadas las teclas La, La#, y Si del extremo izquierdo del teclado, y presione cualquiera de las teclas de la gama central de Do a Si. No importa la tecla que presione, siempre y cuando esté dentro de la gama central indicada, que se indica sombreada en la ilustración (3). El diapason se repondrá al especificado por el selector PITCH (véase página 34).

Annullamento dell'accordatura precisa

Il modo più semplice di eliminare l'accordatura precisa è spegnere il piano *Silent Series* attendere qualche secondo e quindi riaccenderlo.

Se non si desidera usare questo metodo (se si desidera conservare le impostazioni di riverbero e/o polifonia), procedere come segue.

Tenere premuti i tasti La, La# e Si all'estrema sinistra della tastiera e premere uno qualsiasi dei tasti dal Do medio al Si. Non importa quale tasto di preme purché si trovi nella gamma dal Do medio al Si, ombreggiata nell'illustrazione (3). Il tono viene riportato al tono specificato con l'interruttore PITCH (vedere pagina 34).

取消微調

取消微調的最簡便方法是關閉本鋼琴，等待幾秒鐘，再將其開啓。

若您不想這樣操作（您打算保持混響和 / 或複調設定），可按照下列方法進行：

按住鍵盤最左側的 A、A# 和 B 按鍵，並按壓中間 C 和 B 之間的任意按鍵。

按壓哪一個按鍵都無妨，只要在示圖 (3) 中突出顯示的 C 至 B 範圍內即可。音高被 PITCH（音高）開關復位至規定值（請參閱第 34 頁）。

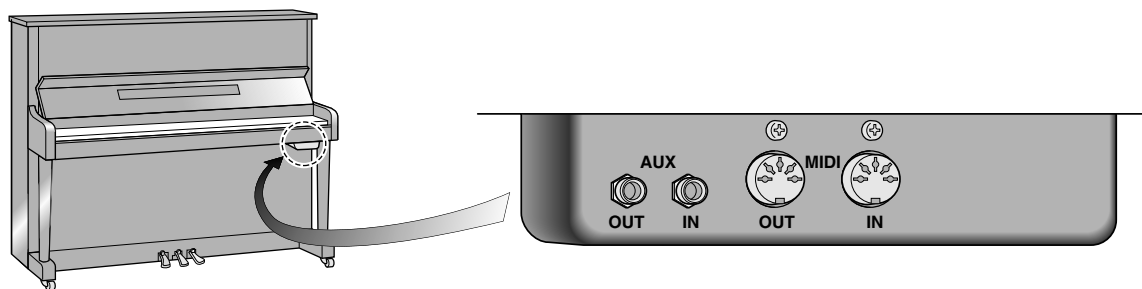

☰ Control box — Rear panel ☰

AUX IN/OUT

Use these terminals to connect your *Silent Series* piano to audio equipment (see page 43).

MIDI IN/OUT

Use these terminals to connect a MIDI instrument. See page 47 for details.

NOTE:

MIDI terminals do not transmit or receive sound — they transmit and receive instructions.

☰ Steuerkasten — Rückseite ☰

AUX IN/OUT

Benutzen Sie diese Anschlüsse, um Ihr Piano der "*Silent*"-Serie an andere Audio-Geräte anzuschließen (siehe Seite 43).

MIDI IN/OUT

Benutzen Sie diese Buchsen für den Anschluß eines MIDI-Instruments. Weitere Einzelheiten finden Sie auf Seite 47.

HINWEIS:

MIDI-Buchsen übertragen nicht den Klang selbst — sondern nur Anweisungen zur Erzeugung des Klangs.

☰ Boîtier de commandes — Panneau arrière ☰

AUX IN/OUT

Utilisez ces prises pour connecter votre piano de la série "*Silent*" à des équipements audio (voir page 43).

MIDI IN/OUT

Utilisez ces bornes pour connecter un instrument MIDI. Voir page 47 pour plus de détails.

REMARQUE:

Les bornes MIDI ne transmettent ni ne reçoivent de sons — elles transmettent et reçoivent des instructions.

☰ Caja de mandos — Parte trasera ☰

AUX IN/OUT

Utilizar estos terminales para conectar su piano “*Silent Series*” a otros equipos audio (véase página 44).

MIDI IN/OUT

Utilice estos terminales para conectar un instrumento MIDI. Véase página 48 para mayores detalles al respecto.

NOTA:

Los terminales MIDI no transmiten ni reciben sonidos — sólo transmiten y reciben instrucciones.

☰ Unità di controllo — Pannello posteriore ☰

AUX IN/OUT

Utilizzate queste prese per collegare il piano *Silent Series* ad apparecchiature audio (vedere pagina 44).

MIDI IN/OUT

Utilizzate questi connettori per collegare uno strumento MIDI. Vedere a pagina 48 per ulteriori dettagli.

NOTA:

Le interfacce MIDI non trasmettono o ricevono i suoni: esse trasmettono e ricevono istruzioni.

☰ 控制盒 — 後面板 ☰

AUX IN/OUT (AUX 輸入 / 輸出)

使用這些接頭可將本鋼琴連接到音響設備上 (請參閱第 44 頁)

MIDI IN/OUT (MIDI 輸入 / 輸出)

使用這些接頭可連接 MIDI 樂器。欲知詳情，請參閱第 48 頁。

註：

MIDI 接頭不傳輸或接收聲音。它們傳輸或接收指令。

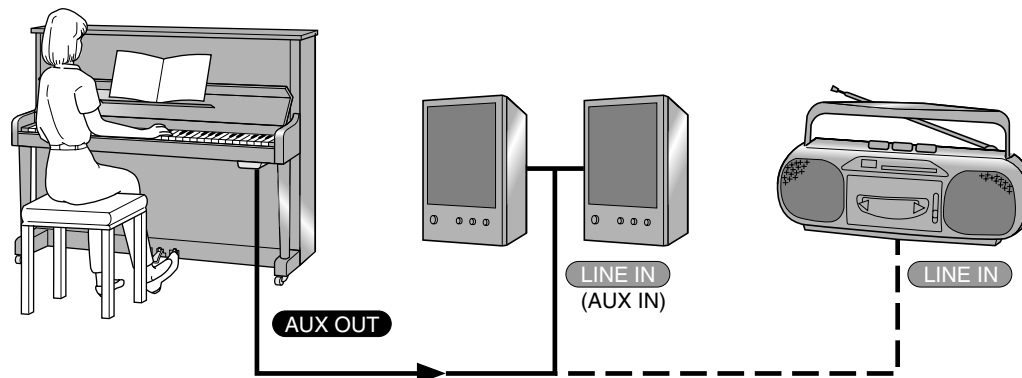

Using the AUX terminals

You can connect your *Silent Series* piano to external audio devices, such as a stereo system, a tape recorder, or a CD player. It allows you to play along with your favorite recordings — or to record your own playing. With the *Quick Silent* system engaged, the *Silent Series* piano makes it easy. You simply connect the device to one of the AUX terminals at the back of the control box (see page 41).

NOTE:

The AUX IN/OUT terminals require stereo mini-phone jacks. You may need special cables and/or adaptors to connect some devices.

Benutzung der AUX-Anschlüsse

Sie können Ihr Piano der *"Silent"-Serie* an externe Audio-Geräte wie ein Stereo-Verstärkersystem, einen Cassettenrecorder oder einen CD-Spieler anschließen. Dadurch können Sie zu Ihren Lieblingsaufnahmen spielen — oder Ihr eigenes Spiel aufnehmen. Mit aktiviertem *"Quick Silent"-System* ist dies sehr leicht. Sie schließen das Gerät einfach an einen der AUX-Anschlüsse an der Rückseite des Steuerkastens an (siehe Seite 41).

HINWEIS:

Die Anschlüsse AUX IN/OUT erfordern Stereo-Miniklinkenstecker. Für den Anschluß einiger Geräte benötigen Sie evtl. spezielle Kabel und/oder Adapter.

Utilisation des connecteurs AUX

Il est possible de connecter le piano de la *série "Silent"* à des appareils audio externes, tels qu'un système stéréo, un enregistreur à cassettes ou un lecteur de disques compacts. Cela permet d'accompagner ses enregistrements favoris — ou d'enregistrer son propre jeu. Lorsque le système *"Quick Silent"* est opérationnel, il est très simple d'utiliser ces fonctions du piano de la *série "Silent"*. Il suffit de connecter l'appareil à une des bornes AUX située à l'arrière du boîtier de commandes (voir page 41).

REMARQUE:

Les bornes AUX IN/OUT doivent être connectées à des mini-fiches stéréo. Il se peut que certains câbles et/ou adaptateurs spéciaux soient nécessaires pour pouvoir connecter certains appareils.

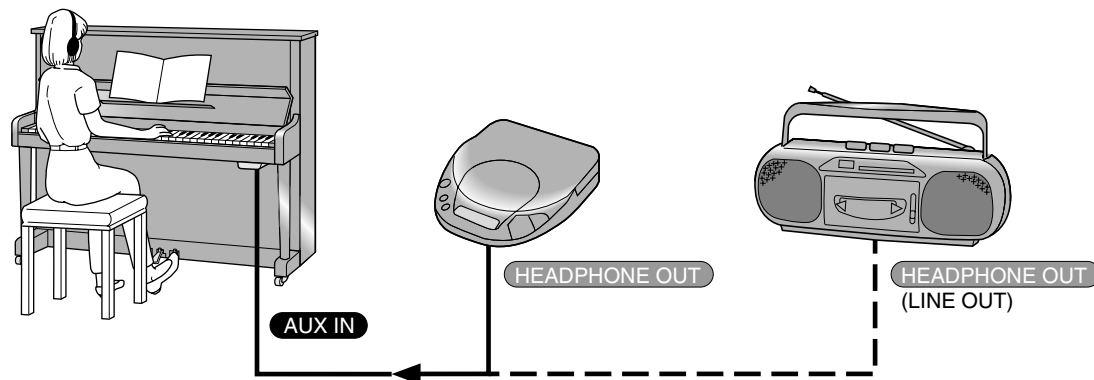

Utilización de los terminales AUX

Se puede conectar el piano “*Silent Series*” a varios aparatos audio externos, tales como un sistema estereo, una grabadora o un lector de compact discs. Así puede tocar el piano y escuchar sus grabaciones favoritas — o grabar lo que toca. Cuando el sistema “*Quick Silent*” está operacional, resulta fácil utilizar esas funciones del piano “*Silent Series*”. Sólo hace falta conectar el aparato a uno de los terminales AUX que se encuentran en la parte trasera de la caja de mandos (véase página 42).

NOTA:

Los terminales AUX IN/OUT deben ser conectados a mini-enchufes estereo. Puede que necesite cables y/o adaptadores especiales para conectar ciertos aparatos.

Utilizzo delle prese AUX

Potete collegare il vostro piano *Silent Series* ad apparecchiature audio esterne, come sistemi hi-fi, registratori o lettori di CD. Ciò vi consentirà di suonare in accompagnamento ai vostri brani preferiti, oppure di registrare le vostre esecuzioni. Tutto ciò è reso molto semplice una volta attivato il sistema *Quick Silent* del piano *Silent Series*. È sufficiente collegare l'apparecchiatura ad una delle prese AUX situate dietro l'unità di controllo (vedere pagina 42).

NOTA:

Nelle prese AUX IN/OUT vanno inseriti dei mini-jack stereo. Per il collegamento di alcune apparecchiature potrebbero essere necessari dei cavi e/o adattatori speciali.

使用 AUX 接頭

您可將本鋼琴連接到外部音響設備上，諸如立體聲系統，磁帶錄音機或 CD 唱機。可讓您在播放喜愛的錄音時演奏，一或者錄製您的演奏。通過啓用 *Quick Silent* (快速靜音)，您可方便地將設備連接到控制盒背面的 AUX 接頭 (請參閱 42 頁) 之一。

註：

AUX IN/OUT (AUX 輸入 / 輸出) 接頭需要立體聲迷你耳機插口。您或許需要特殊電纜和 / 或轉接器以連接某些設備。

AUX OUT

In case you do not like using headphones, you can connect your *Silent Series* piano to amplified speakers. You can also connect this terminal to a tape recorder to record your performance on the digital piano (see the illustration on page 43).

- ⌘ Connect a cable from the AUX OUT terminal to the correct terminal on the external audio device.
- ⌘ Turn the *Silent Series* piano on first. This will prevent any unwanted pops or loud noises which could damage speakers or a tape recorder.
- ⌘ Start playing the piano. Carefully turn up the volume until a comfortable level is obtained.

AUX IN

You can connect a CD or tape player to the *Silent Series* piano. This will allow you to play along with a favorite recording (see the illustration on page 44).

- ⌘ Simply plug the headphone output of your tape or CD player into the AUX IN terminal.
- ⌘ Adjust the volume of the tape or CD player as you play along. You may also need to adjust the volume of the piano.

AUX OUT

Für den Fall, daß Sie nicht über Kopfhörer spielen mögen, können Sie Ihr Piano der *"Silent"-Serie* an Aktivboxen oder Verstärker und Lautsprecher anschließen. Sie können diese Buchse auch mit einem Cassettenrecorder verbinden, um Ihr Spiel auf dem Digitalpiano auf Cassette aufzunehmen (siehe Abbildung auf Seite 43).

- ⌘ Verbinden Sie die Buchse AUX OUT mit der richtigen Buchse des externen Audio-Gerätes.
- ⌘ Schalten Sie zuerst das Piano der *"Silent"-Serie* ein. Dadurch vermeiden Sie die Verstärkung des Einschaltgeräusches, die den Verstärker, die Lautsprecher oder den Cassettenrecorder beschädigen könnten.
- ⌘ Spielen Sie auf dem Piano. Erhöhen Sie vorsichtig die Lautstärke, bis eine angenehme Hörlautstärke erreicht ist.

AUX IN

Sie können auch einen CD-Spieler oder einen Cassettenspieler an Ihr Piano der *"Silent"-Serie* anschließen. Dadurch können Sie zu Ihren Lieblingsaufnahmen spielen (siehe Abbildung auf Seite 44).

- ⌘ Verbinden Sie einfach den Kopfhörerausgang Ihres CD- oder Cassettengerätes mit der Buchse AUX IN.
- ⌘ Stellen Sie die Lautstärke Ihres CD-Spielers oder Cassettenspielers ein, während Sie spielen. Sie können dabei auch die Lautstärke des Digitalpianos ändern.

AUX OUT

Si vous ne souhaitez pas utiliser de casque d'écoute, il est possible de raccorder votre piano de la *série "Silent"* à des enceintes actives. Vous pouvez également raccorder cette borne à un enregistreur pour enregistrer votre jeu sur le piano numérique (voir illustration page 43).

- ⌘ Raccorder un câble de la borne AUX OUT à la borne correcte de l'appareil audio externe.
- ⌘ Mettre le piano de la *série "Silent"* sous tension en premier lieu afin d'éviter des sautes de volume indésirables ou des bruits qui pourraient endommager les enceintes acoustiques ou l'enregistreur à cassettes.
- ⌘ Commencer à jouer sur le piano. Augmenter progressivement le volume jusqu'à obtenir un niveau d'écoute adéquat.

AUX IN

Il est possible de connecter un lecteur de disques compacts ou un enregistreur au piano de la *série "Silent"*. Cela vous permettra de jouer en même temps que votre enregistrement favori (voir illustration page 44).

- ⌘ Connecter simplement la sortie du casque d'écoute de votre enregistreur ou de votre lecteur de disques compacts à la borne AUX IN.
- ⌘ Régler le volume de l'enregistreur ou du lecteur de disques tout en jouant et régler éventuellement le volume du piano.

AUX OUT

Si no quiere utilizar los auriculares, puede conectar su piano "Silent Series" a pantallas acústicas amplificadas. También puede conectar este terminal a una grabadora para grabar sus interpretaciones en el piano numérico (véase la ilustración en la página 43).

- ※ Conecte un cable partiendo del terminal AUX OUT hacia el terminal adecuado del dispositivo audio externo.
- ※ Encienda primero el piano "Silent Series" para evitar saltos de volumen o ruidos indeseables que puedan dañar las pantallas acústicas o la grabadora.
- ※ Empiece a tocar el piano. Aumente paulatinamente el volumen hasta alcanzar un nivel correcto.

AUX IN

Puede conectar un lector de discos compactos o una grabadora al piano "Silent Series" Esto le permitirá tocar junto con sus grabaciones favoritas (véase la ilustración de la página 44).

- ※ Sólo conecte la salida de los auriculares de su grabadora o lector de discos al terminal AUX IN.
- ※ Ajuste el volumen de la grabadora o del lector a medida que esté tocando el piano. También puede ser necesario ajustar el volumen del piano.

AUX OUT

Se non volete ascoltare la vostra musica in cuffia, potete collegare il piano *Silent Series* ad un amplificatore esterno. Potete inoltre collegare questa uscita ad un registratore a cassette per registrare i brani eseguiti al piano digitale (vedere l'illustrazione a pagina 43).

- ※ Collegare un cavo dall'uscita AUX OUT all'ingresso corretto dell'apparecchiatura audio esterna.
- ※ Accendete per primo il piano *Silent Series*. Ciò eviterà l'emissione di detonazioni o forti distorsioni che potrebbero danneggiare gli altoparlanti o il registratore.
- ※ Iniziate a suonare il piano. Aumentate lentamente il volume, fino ad ottenere un livello di ascolto confortevole.

AUX IN

Potete collegare al vostro piano *Silent Series* un lettore di CD o di audio-cassette. Ciò vi consentirà di suonare in accompagnamento a un brano di vostra scelta. (vedere l'illustrazione a pagina 44).

- ※ Collegare l'uscita dell'unità CD o del lettore di cassette all'ingresso AUX IN.
- ※ Mentre suonate, regolate il volume dell'unità CD o del lettore di cassette. Potrebbe essere necessario regolare anche il volume del piano.

AUX OUT (AUX 輸出)

若您不喜歡使用耳機，您可將本鋼琴連接到放大器揚聲器上。您亦可將此接頭連接到磁帶錄音機，以便將您的節目錄製在數字鋼琴中（請參閱第 43 頁上的示圖）。

- ※ 將來自 AUX OUT (AUX 輸出) 接頭的電纜連接到外部音響設備的相應的接頭上。
- ※ 首先開啓本鋼琴。這能夠防止意想不到的流行音樂或過大的噪音對揚聲器或磁帶錄音機造成的損壞。
- ※ 開始演奏本鋼琴。請仔細地調高音量，直至達到舒適的電平。

AUX IN (AUX 輸入)

您可將 CD 唱機和磁帶錄音機連接到本鋼琴上。可讓您在播放喜歡的錄音時進行演奏（請參閱第 44 頁上的示圖）。

- ※ 僅將您的磁帶錄音機或 CD 唱機的耳機輸出插入 AUX IN (AUX 輸入) 接頭即可。
- ※ 當您演奏時調節磁帶錄音機或 CD 唱機的音量。您或許需要調節本鋼琴的音量。

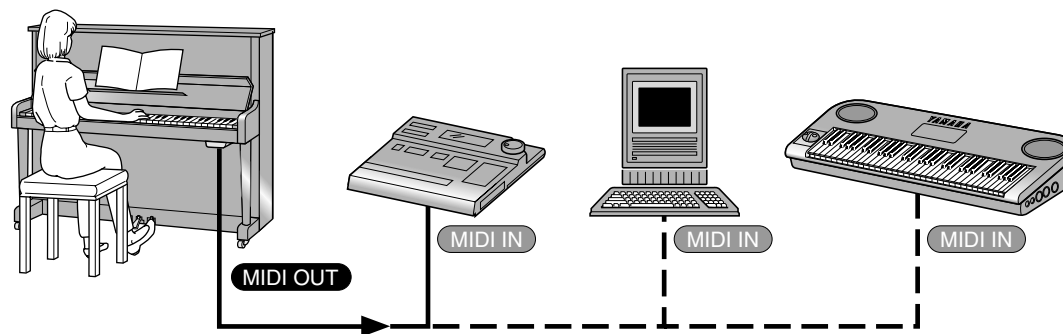

Using the MIDI terminals

MIDI stands for “Musical Instrument Digital Interface”. It is a way of communicating instructions between MIDI instruments. It is not a method of transmitting sound. With MIDI, you can use the piano keyboard to play another MIDI instrument, such as a **YAMAHA** synthesizer, or you can play the digital piano part of your *Silent Series* piano from another instrument.

This manual will not attempt to explain all about MIDI; it will only deal with the subject insofar as it affects the *Silent Series* piano. If you want to know more, there are many excellent books on the market which explain how to use MIDI to its full extent.

If you want to use your piano with other MIDI instruments, you must have the appropriate MIDI cables (available from most musical instrument dealers).

Benutzung der MIDI-Anschlüsse

MIDI steht für “Musical Instrument Digital Interface”. Diese digitale Schnittstelle stellt einen Kommunikationsweg für MIDI-Instrumente zum gegenseitigen Austausch von Anweisungen dar, der Klang selbst wird nicht übertragen. Über MIDI kann Ihr Piano der *“Silent”-Serie* dazu benutzt werden, andere MIDI-Instrumente wie z. B. einen **YAMAHA**-Synthesizer zu spielen, Sie können aber auch das Digitalpiano Ihres Pianos der *“Silent”-Serie* von einem anderen MIDI-Instrument aus spielen.

Diese Anleitung ist nicht dazu gedacht, alles über MIDI zu erklären, sie behandelt nur die Möglichkeiten des Pianos der *“Silent”-Serie*. Wenn Sie mehr darüber erfahren möchten, gibt es viele hervorragende Bücher, die MIDI ausführlich beschreiben.

Utilisation des connecteurs MIDI

MIDI est l’acronyme anglais de “Musical Instrument Digital Interface” (Interface numérique pour instruments de musique). Il s’agit d’une norme visant à échanger des instructions entre des instruments MIDI. Elle ne consiste pas à échanger des sons. Grâce à la norme MIDI, le clavier de votre piano peut être utilisé pour jouer un autre instrument MIDI tel qu’un synthétiseur **YAMAHA** ou pour piloter le piano numérique de votre piano de la *série “Silent”* à partir d’un autre instrument.

Nous ne tenterons pas dans ce manuel d’expliquer tout sur la norme MIDI; nous ne l’aborderons que pour son incidence sur le piano de la *série “Silent”*. Si vous souhaitez en savoir plus sur le système MIDI et toutes ses possibilités, de nombreux livres d’excellente qualité sont disponibles sur le marché.

☰ Utilización de los terminales MIDI ☰

MIDI significa “Musical Instrument Digital Interface” (Interfaz digital para instrumentos musicales). Se trata de una forma de comunicar instrucciones entre instrumentos MIDI. Sin embargo, no sirve para transmitir sonidos. Con MIDI, puede utilizar el teclado de su piano “*Silent Series*” para tocar otros instrumentos MIDI, tales como un sintetizador de **YAMAHA**, o puede tocar la parte numérica de su piano desde otro instrumento.

En este manual no pretendemos dar una explicación exhaustiva sobre MIDI. Sólo se tratará el tema en la medida en que sea necesario para el piano “*Silent Series*”. Si desea más información al respecto, puede consultar obras excelentes publicadas y disponibles en el mercado donde se exponen todas las posibilidades de MIDI.

☰ Utilizzo dei connettori MIDI ☰

MIDI è l'acronimo di “Musical Instrument Digital Interface”, ossia interfaccia digitale per strumenti musicali. Consiste in un metodo di trasmissione di istruzioni fra strumenti MIDI, e non di trasmissione di suoni. Utilizzando l'interfaccia MIDI, la tastiera del vostro piano può pilotare un altro strumento MIDI, come un sintetizzatore **YAMAHA**, oppure potete suonare la sezione digitale del vostro piano *Silent Series* tramite un altro strumento.

Questo manuale non cercherà di spiegarvi il protocollo MIDI, ma tratterà l'argomento solo per ciò che concerne l'uso del piano *Silent Series*. Per approfondire questo argomento, sono disponibili in commercio degli ottimi libri che spiegano come utilizzare in modo completo l'interfaccia MIDI.

☰ 使用 MIDI 接頭 ☰

MIDI 係指 “Musical Instrument Digital Interface (電子樂器數字接口)”。這是在兩個 MIDI 樂器之間進行指令通信的方法。這不是傳輸聲音的方法。使用 MIDI，您可使用鋼琴鍵盤以演奏另一架 MIDI 樂器，諸如 **YAMAHA** 合成器，您可從另一架樂器演奏本鋼琴的數字鋼琴部分。

本說明書並非試圖說明有關 MIDI 的全部內容，僅涉及有關 *Silent Series* (靜音系列) 鋼琴的內容。若您需要知道更詳細內容，在市場上有許多精彩的書籍，可說明有關使用 MIDI 的詳細內容。

若您需要將本鋼琴與其他 MIDI 樂器結合使用，您必須備有適當的 MIDI 電纜（在大多數樂器經銷商均有供應）。

Using your *Silent Series* piano as a MIDI keyboard — MIDI OUT

You can use MIDI to send performance data to a sequencer or appropriately configured personal computer. You can also use MIDI to play a synthesizer or tone generator (see the illustration on page 47).

NOTE:

Connecting a sequencer or personal computer instead of a synthesizer makes it possible to store your performance as MIDI data for subsequent playback.

- ‡ Connect one end of a MIDI cable to the MIDI OUT terminal at the back of the control box, and the other end to the MIDI IN of the other instrument.
- ‡ On the MIDI instrument, set the Receive Channel to 1, or set OMNI ON (refer to the instructions for the other instrument).
- ‡ Start playing the piano. When you play a note, the MIDI data for that note will be received by the other instrument, which will play the note.
- ‡ The *Silent Series* piano transmits and receives note on and off, note on and off velocity, and key aftertouch information. Pedal information is transmitted as MIDI Control Change messages.

Wenn Sie Ihr Piano der "*Silent*"-Serie zusammen mit anderen Instrumenten verwenden möchten, benötigen Sie entsprechende MIDI-Kabel (im Fachhandel erhältlich).

Einsatz Ihr Pianos der "*Silent*"-Serie als MIDI-Tastatur — MIDI OUT

Sie können MIDI dazu benutzen, Ihr Spiel als MIDI-Daten an einen Sequenzer oder einen entsprechend ausgerüsteten Computer zu senden. Auch können Sie einen Synthesizer oder Expander spielen (siehe Abbildung auf Seite 47).

HINWEIS:

Der Anschluß an einen Sequenzer oder einen Computer mit einem Sequenzerprogramm ermöglicht Ihnen, Ihr Spiel als MIDI-Daten für späteres Abspielen aufzuzeichnen.

- ‡ Verbinden Sie das eine Ende eines MIDI-Kabels mit der Buchse MIDI OUT des Steuerkastens, und das andere Ende mit dem Eingang MIDI IN des anderen Instruments.
- ‡ Stellen Sie den MIDI-Empfangskanal des anderen MIDI-Instruments auf 1, oder wählen Sie OMNI ON (lesen Sie dazu die Anleitung des anderen Instruments).
- ‡ Spielen Sie auf der Tastatur. Wenn Sie eine Note spielen, werden die MIDI-Daten dieser Note von dem anderen Instrument empfangen, welches dann diese Note spielt.
- ‡ Das Piano der "*Silent*"-Serie sendet und empfängt Note-An/Aus-, Anschlag/Freigabe-Daten sowie Aftertouch. Die Verwendung der Pedale wird mit Hilfe von MIDI-Steuerbefehlen übertragen bzw. empfangen.

Si vous souhaitez utiliser votre piano conjointement avec d'autres instruments MIDI, il vous faudra vous procurer les câbles nécessaires, disponibles auprès de la plupart des revendeurs d'instruments de musique.

Utilisation du piano de la série "*Silent*" comme clavier MIDI — MIDI OUT

Vous pouvez utiliser le système MIDI pour envoyer des données de performance à un séquenceur ou à un ordinateur personnel correctement configuré. Vous pouvez également utiliser le système MIDI pour jouer un synthétiseur ou un générateur de sons (voir illustration page 47).

REMARQUE:

La connexion d'un séquenceur ou d'un ordinateur personnel au lieu d'un synthétiseur permet de sauvegarder vos performances sous forme de données MIDI pour pouvoir les restituer ultérieurement.

- ‡ Connecter une extrémité d'un câble MIDI à la borne MIDI OUT située à l'arrière du boîtier de commandes, et l'autre extrémité, à la borne MIDI IN de l'autre instrument.
- ‡ Sur l'instrument MIDI, mettre le canal de réception sur 1, ou sur OMNI ON (veuillez consulter les instructions données pour l'autre instrument).
- ‡ Commencer à jouer du piano. Lorsque vous jouez une note, les données MIDI correspondant à cette note seront reçues sur l'autre instrument, qui jouera la note.

Si desea tocar otro instrumento a través del teclado del piano de cola “*Silent Series*”, debe disponer de un cable MIDI que puede adquirir en numerosas tiendas de instrumentos musicales.

Utilización de su piano “*Silent Series*” como teclado MIDI — Terminal MIDI OUT

Puede usar el sistema MIDI para transmitir datos de interpretaciones a un secuenciador o un ordenador bien configurado. También puede utilizar el sistema MIDI para tocar un sintetizador o generador de tonos (véase la ilustración en la página 47)

NOTA:

Al conectar un secuenciador o ordenador en vez del sintetizador, puede salvar sus interpretaciones como datos MIDI para poder restituirlos después.

- ✂ Conecte uno de los extremos de un cable MIDI al terminal MIDI OUT (salida MIDI) del piano detrás de la caja de control, y el otro extremo al terminal MIDI IN (entrada MIDI) del otro instrumento.
- ✂ En el otro instrumento, ajuste el canal de recepción en 1 o elija OMNI ON (consulte las instrucciones del otro instrumento para realizar esta operación).
- ✂ Empiece a tocar el piano. Cuando toca una nota, los datos MIDI correspondientes a esta nota serán recibidos por el otro instrumento, que tocará la misma nota.

Se volete usare il pianoforte in collegamento con altri strumenti MIDI, dovete disporre di cavi MIDI adatti (potete acquistarli presso tutti i rivenditori di strumenti musicali).

Utilizzo del piano *Silent Series* come tastiera MIDI — MIDI OUT

Potete utilizzare l’interfaccia MIDI per inviare dati di programmazione ad un sequencer oppure ad un personal computer opportunamente configurato. Inoltre, tramite questa interfaccia potete pilotare un sintetizzatore o un generatore elettronico di suoni (vedere l’illustrazione a pagina 47).

NOTA:

Interfaciando un sequencer o un personal computer al posto di un sintetizzatore potete inoltre memorizzare le vostre esecuzioni in formato MIDI e riprodurle successivamente.

- ✂ Collegate un’estremità del cavo MIDI all’uscita MIDI OUT posta dietro l’unità di controllo e l’altra estremità all’ingresso MIDI IN dello strumento da interfacciare
- ✂ Sullo strumento MIDI, impostate il canale di ricezione (Receive Channel) su 1, oppure impostate OMNI su ON (fate riferimento alle istruzioni relative all’altro strumento).
- ✂ Cominciate a suonare il piano. Quando suonerete una nota, i dati MIDI relativi ad essa verranno ricevuti dall’altro strumento, che la suonerà.

將本鋼琴用作為 MIDI 鍵盤

您可使用 MIDI 以發送節目數據到合成器，或者配置適當的個人電腦。

您亦可使用 MIDI 以演奏合成器或音調發生器（請參閱第 47 頁上的示圖）。

註：

連接序列發生器或個人電腦以取代合成器，能夠將您的節目作為 MIDI 數據予以儲存以便隨後放音。

- ✂ 將 MIDI 電纜的一端連接到控制盒背後的 MIDI OUT (MIDI 輸出) 接頭上，將另一端連接到其他樂器的 MIDI IN (MIDI 輸入) 上。
- ✂ 在 MIDI 樂器上將接收通道設定為 1，或者設定 OMNI ON (OMNI 開啓)（請參閱其他樂器的說明書）。
- ✂ 開始演奏鋼琴。當您演奏 1 個音調時，其他樂器會接收到該音調的 MIDI 數據，會演奏該音調。
- ✂ 本鋼琴傳輸並接收音調的開啓或關閉，音調的開啓或關閉速度、按壓琴鍵後的資訊。將腳踏板資訊作為 MIDI 控制變換資訊進行傳輸。

NOTE:

Not all MIDI devices can respond to these messages, though. Refer to the other instrument's manual for details.

Using a MIDI device to play the *Silent Series* piano — MIDI IN

You can use your *Silent Series* piano as a sound source for a sequencer or personal computer — and you can play along with the MIDI performance. You can also play duets with another musician playing on an external MIDI keyboard (see the illustration on page 53).

- ‡ Connect one end of a MIDI cable to the MIDI IN terminal at the back of the control box, and the other end to the MIDI OUT of the external device.
- ‡ The *Silent Series* piano receives MIDI data on channel 1. Set the Transmit Channel on the external device to channel 1 (refer to the instructions for the external device).
- ‡ The *Silent Series* piano can also be set to receive MIDI information on MIDI Channels 1 and 2 (see page 55 for detail).
- ‡ Start the external device playing. It will send MIDI instructions to your *Silent Series* piano, which will then play the resulting request.

HINWEIS:

Nicht alle MIDI-Instrumente jedoch können diese Nachrichten verarbeiten. Lesen Sie dazu die Handbücher der anderen Instrumente

Einsatz eines MIDI-Gerätes zum Spielen Ihren Pianos der "*Silent*"-Serie — MIDI IN

Sie können Ihr Piano der "*Silent*"-Serie als Tonerzeuger an einen Sequenzer oder Computer anschließen – und Sie können zu den empfangenen MIDI-Daten dazuspielen. Sie können auch ein Duett mit einem anderen Musiker spielen, der auf einer externen MIDI-Tastatur spielt (siehe Abbildung auf Seite 53).

- ‡ Verbinden Sie das eine Ende eines MIDI-Kabels mit der Buchse MIDI IN des Steuerkastens, und das andere Ende mit dem Ausgang MIDI OUT des anderen Instruments.
- ‡ Das Piano der "*Silent*"-Serie empfängt MIDI-Daten auf Kanal 1. Stellen Sie also den MIDI-Sendekanal des anderen MIDI-Instruments auf 1 (lesen Sie dazu die Anleitung des anderen Instruments).
- ‡ Das Piano der "*Silent*"-Serie kann überdies so eingestellt werden, daß es auf Kanal 1 und 2 empfängt (weitere Einzelheiten, siehe Seite 55).
- ‡ Spielen Sie auf dem anderen Instrument. Dieses Gerät sendet dabei MIDI-Daten an Ihr Piano der "*Silent*"-Serie, dessen Digitalpiano dann die empfangenen Noten erzeugt.

- ‡ Le piano de la *série "Silent"* transmet et reçoit des messages de note enclenchée/note coupée, de toucher activé/coupé et d'aftertouch de note. Les informations concernant les pédales sont envoyées via des commandes de contrôle MIDI.

REMARQUE:

Les dispositifs MIDI ne peuvent cependant pas tous répondre à ces messages. Pour plus de détails, référez-vous au manuel des autres instruments.

Utilisation d'un dispositif MIDI pour jouer sur le piano de la *série "Silent"* — MIDI IN

- Vous pouvez utiliser le piano de la *série "Silent"* comme source sonore pour un séquenceur ou un ordinateur - et vous pouvez jouer en même temps que la performance MIDI. Vous pouvez également jouer des duos avec un autre musicien qui joue sur un clavier MIDI externe (voir illustration page 53).
- ‡ Connecter une extrémité d'un câble MIDI à la borne MIDI IN située à l'arrière du boîtier de commandes et l'autre extrémité à la borne MIDI OUT du dispositif externe.
 - ‡ Le piano de la *série "Silent"* reçoit les données MIDI sur le canal 1. Régler le canal de transmission du dispositif externe sur le canal 1 (veuillez consulter les instructions fournies avec l'appareil externe à ce sujet).
 - ‡ Le piano de la *série "Silent"* peut également être réglé de sorte à recevoir des données sur les canaux MIDI 1 et 2 (pour en savoir plus, voir page 55).

※ El piano “*Silent Series*” transmite y recibe información sobre la pulsación y soltado de teclas, la velocidad de tal pulsación y soltado, y el toque residual de teclas. La información sobre los pedales se transmite como mensajes de cambio de control MIDI.

NOTA:

No obstante, todos los dispositivos MIDI no pueden responder a estos mensajes. Para más información, consulte las instrucciones del otro instrumento.

Utilización de un dispositivo MIDI para tocar el piano “*Silent Series*” — Terminal MIDI IN

Puede utilizar su piano “*Silent Series*” como fuente de sonidos para un secuenciador u ordenador, y puede tocar junto con sus interpretaciones MIDI. También puede tocar duos con otro músico que esté tocando en un teclado MIDI externo (véase la ilustración de la página 53).

- ※ Conecte un extremo de un cable MIDI al terminal MIDI IN detrás de la caja de control y el otro extremo al terminal MIDI OUT del dispositivo externo.
- ※ El piano “*Silent Series*” recibe los datos en el canal 1. Por lo tanto, cabe ajustar el canal de transmisión del dispositivo externo en el canal 1 (consulte el manual de instrucciones del otro instrumento para mayores detalles).
- ※ El piano “*Silent Series*” también puede ajustarse para recibir información MIDI a través de los canales 1 y 2 (con respecto a los detalles, consulte la página 56).

※ Il piano *Silent Series* trasmette e riceve informazioni di nota attivata e disattivata, velocità di attivazione e disattivazione nota e dopotocco tasto Le informazioni di pedale sono trasmesse come messaggi di Cambio Controllo MIDI.

NOTA:

Non tutti i dispositivi MIDI possono tuttavia rispondere a questi messaggi. Per ulteriori dettagli, consultate il manuale di istruzioni dell'altro strumento.

Utilizzo di un dispositivo MIDI per suonare il piano *Silent Series* — MIDI IN

Potete utilizzare il vostro piano *Silent Series* come fonte sonora per un sequencer o un personal computer, e voi potete suonare accompagnando l'esecuzione via MIDI. Potete anche suonare in coppia con un altro musicista che suona una tastiera MIDI esterna (vedere l'illustrazione a pagina 53).

- ※ Collegare un'estremità del cavo MIDI all'ingresso MIDI IN posto dietro l'unità di controllo, e l'altra estremità all'uscita MIDI OUT del dispositivo esterno.
- ※ Il piano *Silent Series* riceve i dati MIDI sul canale 1. Impostate il canale di trasmissione (Transmit Channel) del dispositivo esterno su 1 (fate riferimento alle istruzioni relative al dispositivo esterno).
- ※ Il piano *Silent Series* può anche essere impostato per ricevere informazioni MIDI sui canali MIDI 1 e 2 (Vedere pagina 56 per dettagli).

註:

並非所有的 MIDI 裝置都能響應這些資訊。欲知詳情，請參閱其他樂器的說明書。

使用 MIDI 裝置以演奏本鋼琴 — MIDI IN (MIDI 輸入)

您可將本鋼琴用作為序列發生器或個人電腦的音源，— 您可與 MIDI 節目一起演奏。您亦可與另一位演奏外部 MIDI 鍵盤的演奏者一起演奏二重奏。（請參閱第 53 頁上的示圖）。

- ※ 將 MIDI 電纜的一端連接到控制盒背後的 MIDI IN (MIDI 輸入) 接頭上，將另一端連接到其他外部設備的 MIDI OUT (MIDI 輸出) 接頭上。
- ※ 本鋼琴接收通道 1 上的 MIDI 數據。將外部設備的傳輸通道設定到通道 1 (請參閱外部設備的說明書)。
- ※ 本鋼琴亦可設定為接收 MIDI 通道 1 和 2 上的 MIDI 資訊。（欲知詳情，請參閱第 56 頁）。
- ※ 開始外部設備的放音。它會將 MIDI 指令發送到本鋼琴。然後會播放點播的內容。

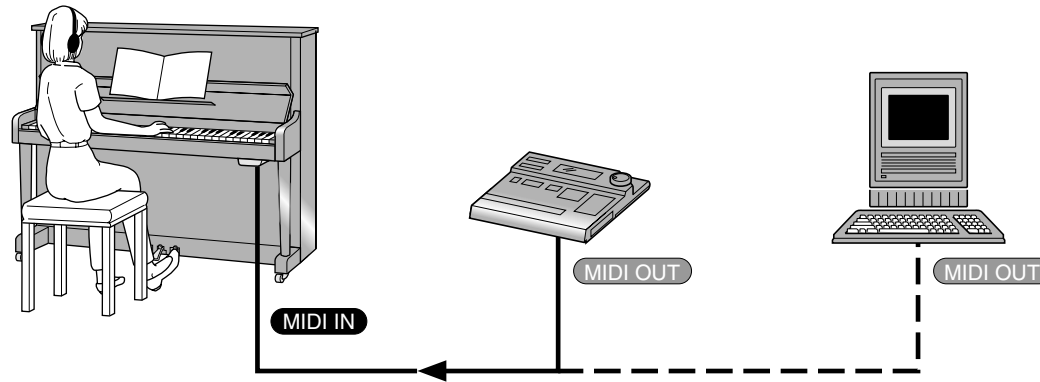

The *Silent Series* piano will respond to Note On and Note Off messages as well as controller messages for the three pedals.

Das Piano der "*Silent*"-Serie reagiert auf die Nachrichten Note On und Note Off, sowie auf Controller-Nachrichten für die drei Pedale.

⌘ Faire démarrer l'appareil externe. Celui-ci va envoyer des instructions MIDI à votre piano de la *série "Silent"*, qui va alors jouer ce qui lui est demandé.

Le piano de la *série "Silent"* va répondre aux messages de Note On et Note Off ainsi qu'aux commandes de contrôle pour les trois pédales.

⌘ Empiece a tocar del dispositivo externo.
Este va a transmitir instrucciones a su piano
“*Silent Series*”, que va a tocarlas.
El piano “*Silent Series*” va a responder a mensajes de notas y silencios así como a mensajes de controladores para los tres pedales.

⌘ Fate partire l’esecuzione sul dispositivo esterno. Questo invierà istruzioni MIDI al vostro piano *Silent Series* che eseguirà la relativa richiesta.
Il piano *Silent Series* è in grado di rispondere sia ai messaggi Note On e Note Off che ai segnali del controller per i tre pedali.

本鋼琴會響應音調開啓和關閉資訊以及 3 個腳踏板的控制器資訊。

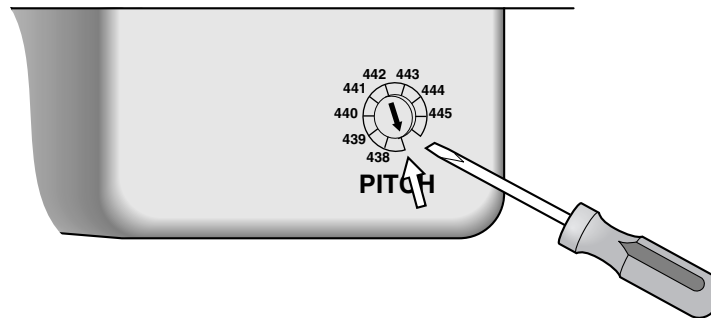

Changing the MIDI Receive Channel

The MIDI receive channel can be changed by using the PITCH switch. Usually, the *Silent Series* piano receives MIDI information on MIDI Channel 1. By setting the PITCH switch to the position one step to the right of the 438 hertz position as illustrated, the *Silent Series* piano can receive MIDI information on MIDI Channels 1 and 2. This setting is useful when playing, for example, songs with the left- and right-hand parts on separate MIDI channels.

Using a flat-bladed screwdriver, select the position one step to the right of the 438 hertz position.

NOTE:

When the *Silent Series* piano is set to receive on MIDI Channels 1 and 2, the pitch is fixed at 440 hertz. (The fine tuning function can still be used. See page 35.)

Einstellen des MIDI-Empfangskanals

Mit dem PITCH-Schalter läßt sich auf dem Piano der *“Silent”-Serie* ein zusätzlicher MIDI-Kanal wählen. In der Regel wird MIDI-Kanal 1 verwendet. Wenn Sie den PITCH-Schalter jedoch von der 438 Hz-Einstellung aus noch eine Abstufung weiter nach rechts drehen (siehe Abbildung), empfängt das Piano der *“Silent”-Serie* sowohl auf Kanal 1 als auch auf Kanal 2. Diese Einstellung empfiehlt sich z.B. wenn Sie den Part der linken und rechten Hand auf separate externe Sequenzerspurten aufgezeichnet haben.

Verwenden Sie einen flachen Schraubenzieher, um den PITCH-Schalter noch eine Position weitzudrehen als die 438 Hz-Einstellung.

HINWEIS:

Solange das Piano der *“Silent”-Serie* auf MIDI-Kanal 1 und 2 empfängt, lautet seine Referenztonhöhe *“440 Hz”*. (Allerdings können Sie es auch weiterhin feinstimmen, siehe Seite 35.)

Changer le canal de réception MIDI

Le canal de réception MIDI peut être modifié avec le sélecteur PITCH. Généralement, le piano de la *série “Silent”* reçoit les informations MIDI sur le canal MIDI 1. En réglant le sélecteur PITCH un cran à droite de la position 438 Hz (comme illustré), le piano de la *série “Silent”* peut recevoir des informations MIDI sur les canaux MIDI 1 et 2. Ce réglage est pratique pour reproduire des morceaux dont les parties de la main gauche et de la main droite se trouvent sur des canaux MIDI séparés.

En vous servant d’un tournevis à tête plate, sélectionnez la position située un cran à droite de la position 438 Hz.

REMARQUE:

Lorsque le piano de la *série “Silent”* est réglé pour recevoir des données sur les canaux MIDI 1 et 2, la hauteur est fixée à 440 Hz. (la fonction d’accord fin peut cependant toujours être utilisée. Voyez page 35.)

Cambio del canal de recepción MIDI

El canal de recepción MIDI podrá cambiarse utilizando el selector PITCH. Normalmente, el piano *"Silent Series"* recibe información MIDI a través del canal MIDI 1. Girando el selector PITCH un paso hacia la derecha de la posición de 438 hertzios, como se muestra en la ilustración, el piano *"Silent Series"* podrá recibir información MIDI en los canales MIDI 1 y 2. Este ajuste será muy útil para tocar, por ejemplo, canciones con las partes de las manos izquierda y derecha en canales MIDI separados.

Utilizando un destornillador de punta plana, seleccione la posición situada un paso a la derecha de la posición de 438 Hz.

NOTA:

Cuando el piano *"Silent Series"* esté ajustado para recibir en los canales MIDI 1 y 2, el diapasón se fijará a 440 hertzios. (La función de afinación precisa todavía podrá utilizarse. Consulte la página 36.)

Cambiamento del canale di ricezione MIDI

Il canale di ricezione MIDI può essere cambiato usando l'interruttore PITCH. Normalmente il piano *Silent Series* riceve informazioni MIDI sul canale MIDI 1. Regolando l'interruttore PITCH sulla posizione di uno scatto a destra della posizione 438 hertz come mostrato, il piano *Silent Series* può ricevere informazioni MIDI sui canali MIDI 1 e 2. Questa impostazione è comoda quando ad esempio si suonano canzoni con le parti per mano sinistra e mano destra su canali MIDI separati.

Usare un cacciavite a lama piatta per selezionare la posizione di uno scatto a destra della posizione 438 hertz.

NOTA:

Quando il piano *Silent Series* è predisposto per la ricezione sui canali MIDI 1 e 2, il tono viene fissato su 440 hertz. (Si può comunque usare la funzione di accordatura precisa. Vedere pagina 36.)

變換 MIDI 接收通道

使用 PITCH (音高) 開關可變換 MIDI 接收通道。通常，本鋼琴接收 MIDI 通道 1 上的 MIDI 資訊。將 PITCH (音高) 開關設定到如示圖所示的 438 赫茲右側 1 級位置，本鋼琴可接收 MIDI 通道 1 和 2 上的 MIDI 資訊。該設定在放音時非常有用，例如，在分離 MIDI 通道的左右部分的樂曲時。

使用平口螺絲刀以選擇 438 赫茲右側 1 級位置。

註：

當本鋼琴被設定到接收 MIDI 通道 1 和 2 上的資訊時，音高被固定為 440 赫茲（仍可使用微調功能，請參閱第 36 頁）。

①

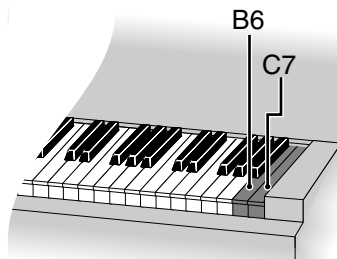

+

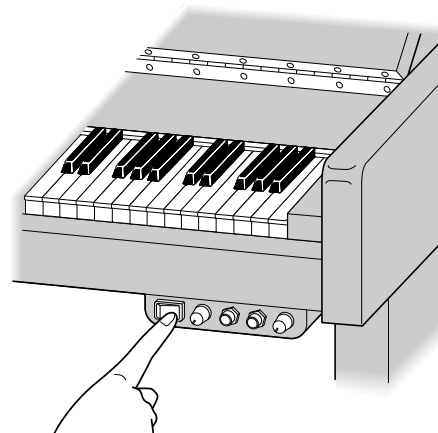

- Press B6 and C7
- Halten Sie H6 und C7 gedrückt
- Maintenez les touches B6(Si6) et C7(Do7) enfoncées
- Mantenga pulsada la tecla B6 y C7
- Premere B6 e C7
- 按壓 B6 和 C7

- Turn on the POWER switch
- Drücken Sie den POWER-Schalter
- Actionnez le commutateur POWER.
- Active el conmutador POWER.
- Accendere l'interruttore di alimentazione POWER
- 開啓 POWER (電源) 開關

Playing the demo songs

All *Silent Series* models contain 50 demo songs. You can listen to them via the headphones. See page 77 for a complete list of the demo songs.

NOTE:

Before playing back the demo songs, check the setting of the VOLUME control on the front panel of the control box. The typical setting for the VOLUME control when using the headphones is at the 3 o'clock position.

- To engage Demo Song mode, hold down the two rightmost keys (B6 and C7) while turning on the POWER switch, as shown in the above illustration (①).

NOTE:

You must hold down the B6 and C7 keys until a click is heard and then release them. Otherwise, Demo Song mode may not be engaged.

Abspielen der Demosongs

Alle Pianos der *"Silent"-Serie* enthalten 50 Demosongs, die Sie sich über Kopfhörer anhören können. Auf Seite 77 finden Sie eine vollständige Übersicht der vorhandenen Demosongs.

HINWEIS:

Vor Starten der Demosong-Wiedergabe müssen Sie die Einstellung des VOLUME-Reglers an der Vorderseite der Steuerbox überprüfen. Bei Verwendung eines Kopfhörers stellen Sie den VOLUME-Regler am besten in die "3 Uhr"-Position.

- Um den Demo-Modus zu aktivieren, müssen Sie die beiden Tasten ganz rechts (H6 und C7) gedrückt halten, während Sie den POWER-Schalter betätigen. Siehe Abbildung (①) oben.

HINWEIS:

Sie müssen die H6- und C7-Taste so lange gedrückt halten, bis Sie ein Klicken hören. Danach können Sie sie freigeben. Wenn Sie das nämlich nicht tun, wird der Demo-Modus nicht aktiviert.

Ecouter les morceaux de démonstration

Tous les pianos de la *série "Silent"* contiennent 50 morceaux de démonstration. Vous pouvez les écouter avec un casque. Vous trouverez la liste complète de ces morceaux à la page 77.

REMARQUE:

Avant de lancer la reproduction des morceaux de démonstration, vérifiez le réglage de la commande VOLUME en face avant du boîtier de contrôle. Le réglage le plus fréquent pour une écoute avec casque correspond à la position "3 heures".

Pour passer en mode de démonstration, maintenez les deux touches de droite (Si6 et Do7) enfoncées tout en actionnant le commutateur POWER. Voyez l'illustration ci-dessus (①).

REMARQUE:

Maintenez les touches Si6 et Do7 enfoncées jusqu'à ce que vous entendiez un clic puis relâchez-les. Si vous ne les maintenez pas enfoncées assez longtemps, vous n'activerez pas le mode de démonstration.

☰ Escuchar las canciones de demostración ☰

Todos los pianos de la “*Silent Series*” contienen 50 canciones de demostración. Es posible escucharlas mediante los auriculares. Consulte la página 77 para una lista completa de las canciones de demostración.

NOTA:

Antes de reproducir las canciones de demostración, compruebe el ajuste del mando VOLUME en el panel frontal del cuadro de control. El ajuste típico para el mando VOLUME cuando utilice auriculares es en la posición “3 del reloj”.

- Para activar el modo demo song, mantenga pulsadas las dos teclas de más a la derecha (B6 y C7) mientras activa el conmutador POWER. Consulte la ilustración anterior (①).

NOTA:

Debe mantener pulsada la tecla B6 y C7 hasta que se oiga un clic. A continuación, deje de pulsarlas. Si no realiza esta operación el modo demo song no se seleccionará.

☰ Riproduzione dei brani dimostrativi ☰

Tutti i modelli *Silent Series* contengono 50 brani dimostrativi. È possibile ascoltarli tramite la cuffia. Per una lista completa dei brani dimostrativi vedere a pagina 77.

NOTA:

Prima della riproduzione dei brani dimostrativi, verificare l'impostazione del VOLUME sul pannello frontale della scatola di controllo. L'impostazione tipica per il controllo del VOLUME con l'uso della cuffia è alla posizione delle ore 3.

- Per attivare il modo di dimostrazione brani, tenere premuti i due tasti all'estrema destra (B6 e C7) mentre accendete l'interruttore POWER, come viene mostrato nell'illustrazione sopra riportata (①).

NOTA:

Dovete tenere premuti i tasti B6 e C7 fino ad udire uno scatto e quindi rilasciarli. Altrimenti, il modo di dimostrazione brani potrebbe non attivarsi.

☰ 播放演示樂曲 ☰

所有的 *Silent Series* (靜音系列) 機型內置 50 首演示樂曲。您可通過耳機收聽樂曲。請參閱第 77 頁上的演示樂曲的一覽表。

註:

在播放演示樂曲之前，應檢查控制盒的前面板的 VOLUME (音量) 旋鈕的設定。

當使用耳機時的標準 VOLUME (音量) 旋鈕的設定位於 3 點鐘位置。

- 若要啓用演示樂曲模式，如上圖所示 (①)，當開啓 POWER (電源) 開關時，按住 2 個最右側的按鍵 (B6 和 C7)

註:

您必須按住 B6 和 C7 按鍵，直至聽到喀嗒聲，然後再鬆開。

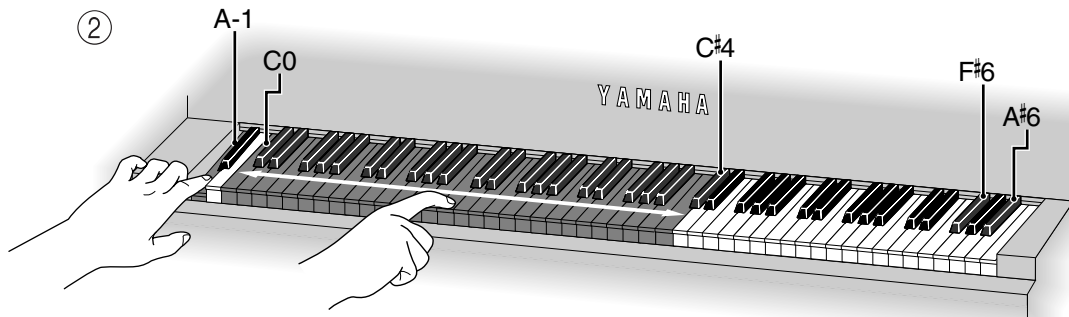

- F#6 (previous song)
A#6 (next song)
- Fis6 (vorangehendes Stück)
Ais6 (nächstes Stück)
- F#6(Fa#6) (morceau précédent)
A#6(La#6) (morceau suivant)

The *Silent Series* piano enters Demo Song mode. After a short pause, all demo songs begin playing from No.1 to No.50 repeatedly.

- Plug the headphones into either of the HEADPHONES sockets and adjust the VOLUME control.
- To play back a specific song, while holding down the leftmost key (A-1), press a key between C0 (song No.1) and C#4 (song No.50), as shown in the above illustration (②). When the specified song has finished playing, the next song is played, and so on. To play back the previous song (for example, song No.30 is playing and you want to play song No.29), press the F#6 key; to play back the next song, press the A#6 key. See illustration (②).

Das Piano der *“Silent”-Serie* wechselt nun in den Demo-Modus. Nach einer kurzen Pause werden die Stücke von Nummer 1 bis Nummer 50 wiederholt abgespielt.

- Schließen Sie an eine der beiden HEADPHONES-Buchsen einen Kopfhörer an und stellen Sie den VOLUME-Regler wunschgemäß ein.
- Um ein ganz bestimmtes Stück abzuspielen, müssen Sie die Taste ganz links (A-1) gedrückt halten, während Sie eine Taste zwischen dem C0 (Stück Nr. 1) und Cis4 (Stück Nr. 50) betätigen. Siehe Abbildung (②). Sobald die Wiedergabe des gewählten Stückes beendet ist, wird das nächste Stück abgespielt usw. Um das vorangehende Stück wiederzugeben (Beispiel: momentan wird Stück Nr. 30 abgespielt, aber Sie möchten sich Stück 29 anhören), müssen Sie die Taste Fis6 drücken; um das nachfolgende Stück abzuspielen, müssen Sie die Taste Ais6 drücken. Siehe Abbildung (②).

Le piano de la *série “Silent”* en mode de démonstration. Après un bref instant, tous les morceaux de démonstration sont reproduits en boucle en commençant par le no. 1 jusqu’au no. 50.

- Branchez le casque dans l’un des connecteurs HEADPHONES et réglez la commande VOLUME.
- Pour reproduire un morceau bien précis, maintenez la touche à l’extrême gauche (La-1) enfoncée tout en appuyant sur une touche comprise entre le Do0 (morceau no. 1) et le Do#4 (morceau 50) comme illustré ci-dessus (②). A la fin du morceau choisi, le morceau suivant enchaîne et la reproduction se poursuit ainsi. Pour écouter le morceau précédent (imaginons que vous écoutez le morceau 30 et que vous souhaitez entendre le morceau 29), appuyez sur la touche Fa#6; pour écouter le morceau suivant, appuyez sur la touche La#6. Voyez l’illustration (②).

- F#6 (canción anterior)
A#6 (siguiente canción)
- F#6 (canzone precedente)
A#6 (canzone successiva)
- F#6 (上一首樂曲)
A#6 (下一首樂曲)

El piano “*Silent Series*” entra en el modo demo song. Después de una breve pausa, todas las canciones de demostración empezarán a reproducirse desde la n° 1 a la n° 50 repetidamente.

- Conecte los auriculares en los zócalos HEADPHONES y ajuste el mando VOLUME.
- Para reproducir una canción específica, mantenga pulsada la tecla que se encuentra más a la izquierda (A-1), mientras pulsa una tecla entre la C0 (canción n° 1) y C#4 (canción n° 50), como se muestra en la ilustración anterior (②). Una vez se haya terminado de reproducir la canción especificada, se reproducirá la siguiente canción, y así sucesivamente. Para reproducir la canción anterior (por ejemplo: la canción n° 30 se está reproduciendo actualmente, pero desea escuchar la n° 29), pulse la tecla F#6; para reproducir la siguiente canción, pulse la tecla A#6. Consulte la ilustración (②).

Il piano *Silent Series* entra nel modo di dimostrazione brani. Dopo una breve pausa, inizia la riproduzione di tutti i brani dimostrativi, dal No. 1 al No. 50 ripetutamente.

- Collegare la cuffia in una delle due prese HEADPHONES, e regolare il controllo del VOLUME.
- Per riprodurre uno specifico brano, mentre tenete premuto il tasto all'estrema sinistra (A1), premere un tasto compreso tra C0 (brano No.1) e C#4 (brano No.50), come viene mostrato nell'illustrazione sopra riportata (②). Quando è terminata la riproduzione del brano specificato, viene riprodotto il brano successivo, e così via. Per riprodurre il brano precedente (ad esempio, è in riproduzione il brano No.30 e volete riprodurre il brano No.29), premere il tasto F#6; per riprodurre il brano successivo, premere il tasto A#6. Vedere l'illustrazione (②).

否則，便不能啓用演示樂曲。

本鋼琴進入演示樂曲模式。在一次短暫停後，所有的演示樂曲開始從 No.1 至 No.50 反覆放音。

- 將耳機插入2個HEADPHONES(耳機) 插孔之一，再調節 VOLUME(音量) 旋鈕。
- 若要播放指定的樂曲，如上圖所示，在按住最左側的按鍵 (A-1) 時按壓 C0(樂曲 No.1) 和 C#4 (樂曲 No.50) 之間的任意按鍵。當指定樂曲結束播放後，便播放下一首樂曲，依此類推。若要播放上一首樂曲 (例如，當播放 No.30 樂曲時，您要播放 No.29 樂曲)，則按壓 F#6 按鍵，若要播放下一首樂曲，則按壓 A#6 按鍵。請參閱示圖 (②)。

③

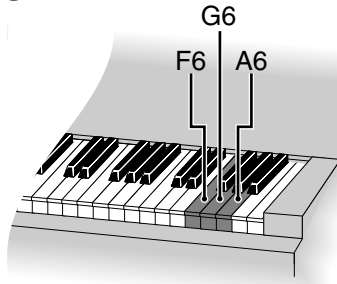

- F6: One-song repeat
G6: All-song repeat
A6: Random repeat
- F6: Einzelwiederholung
G6: Gesamtwiederholung
A6: Zufallswiederholung
- F6(Fa6): Répétition d'un morceau
G6(Sol6): Répétition de tous les morceaux
A6(La6): Répétition aléatoire
- F6: One-song repeat
G6: All-song repeat
A6: Random repeat
- F6: Ripetizione di un brano
G6: Ripetizione di tutti i brani
A6: Ripetizione casuale
- F6: 單首樂曲反覆放音
G6: 3 所有樂曲反覆放音
A6: 隨機樂曲反覆放音

- To repeatedly play back all the demo songs in random order (Random repeat), press the A6 key. To repeatedly play back the currently selected song (One-song repeat), press the F6 key. To play back all the demo songs from No.1 to No.50 repeatedly (All-song repeat), press the G6 key. The keys are highlighted in illustration (③).
- To pause playback, press the C7 key; to resume playback, press it again. To start playback from the beginning of the song, stop playback first by pressing the B6 key and then press the C7 key to start playback again. The keys are highlighted in illustration (④).

NOTE:

No other playback functions can be used while playback is paused. So to use the other functions, resume playback first by pressing the C7 key.

- Um alle Demosongs wiederholt in einer beliebigen Reihenfolge abzuspielen ("Zufallswiederholung"), müssen Sie die Taste A6 drücken. Um das aktuelle Stück mehrmals zu wiederholen ("Einzelwiederholung") müssen Sie die Taste F6 drücken. Um alle Demosongs 1~50 wiederholt abzuspielen ("Gesamtwiederholung"), müssen Sie die Taste G6 drücken. Die betreffenden Tasten sind in Abbildung (③) grau hervorgehoben.
- Um die Wiedergabe zeitweilig anzuhalten (Pause), müssen Sie die Taste C7 drücken; betätigen Sie sie noch einmal, um die Wiedergabe fortzusetzen. Um die Wiedergabe ab dem Beginn des Stückes zu starten, müssen Sie sie zuerst durch Drücken des Taste H6 anhalten und anschließend die Taste C7 drücken. Die betreffenden Tasten sind in Abbildung (④) grau hervorgehoben.

HINWEIS:

Solange die Wiedergabe auf Pause gestellt ist, stehen die übrigen Wiedergabefunktionen nicht zur Verfügung. Um diese verwenden zu können, müssen Sie die Wiedergabe durch Drücken der Taste C7 erneut starten.

- Pour lancer une reproduction répétée des morceaux dans un ordre aléatoire ("random repeat"), appuyez sur la touche La6. Pour écouter de façon répétitive le morceau sélectionné ("one-song repeat"), appuyez sur la touche Fa6. Pour reproduire tous les morceaux de démonstration 1~50 ("all song repeat"), appuyez sur la touche Sol6. Ces touches sont contrastées dans l'illustration (③).
- Pour interrompre la reproduction (pause), appuyez sur la touche Do7; pour la poursuivre, appuyez une fois de plus sur la même touche. Pour lancer la reproduction à partir du début du morceau, arrêtez la reproduction d'une pression sur la touche Si6 puis appuyez sur la touche Do7 pour la relancer. Ces touches sont contrastées dans l'illustration (④).

REMARQUE:

Il est impossible d'utiliser une autre fonction de lecture en mode pause. Pour faire appel à d'autres fonctions, reprenez d'abord la reproduction en appuyant sur la touche Do7.

④

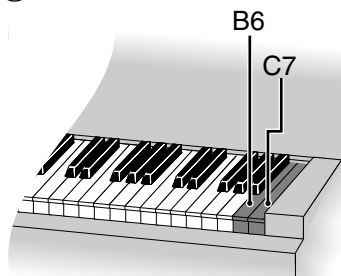

- B6: Stop
- C7: Pause
- B6: Stopp
- C7: Pause
- B6(Si6): Stop
- C7(Do7): Pause

- B6: Detención
- C7: Pausa
- B6: Stop
- C7: Pausa
- B6 : 停止
- C7 : 暫停

- Para reproducir de forma repetida todas las canciones de demostración en orden aleatorio ("random repeat"), pulse la tecla A6. Para reproducir de forma repetida la canción actualmente seleccionada ("one-song repeat"), pulse la tecla F6. Para reproducir todas las canciones de demostración 1~50 ("all song repeat"), pulse la tecla G6. Las teclas se destacan en la ilustración (③).
- Para hacer una pausa en la reproducción, pulse la tecla C7; para reanudar la reproducción, púlsela de nuevo. Para iniciar la reproducción desde el principio de la canción, detenga la reproducción pulsando la tecla B6, y a continuación pulse la tecla C7 para reanudarla. Las teclas se destacan en la ilustración (④).

NOTA:

No es posible utilizar ninguna otra función de reproducción mientras se interrumpe la reproducción con una pausa. Para utilizar el resto de funciones, reanude la reproducción pulsando en primer lugar la tecla C7.

- Per riprodurre ripetutamente tutti i brani dimostrativi in ordine casuale (Ripetizione casuale), premere il tasto A6. Per riprodurre ripetutamente il brano correntemente selezionato (Ripetizione di un brano), premere il tasto F6. Per riprodurre ripetutamente tutti i brani dimostrativi dal brano No.1 al No.50 (Ripetizione di tutti i brani), premere il tasto G6. I tasti sono evidenziati nell'illustrazione (③).
- Per mettere in pausa la riproduzione, premere il tasto C7, per riprendere la riproduzione, premerlo di nuovo. Per avviare la riproduzione dall'inizio del brano, fermare prima la riproduzione premendo il tasto B6 e quindi premere il tasto C7 per avviare di nuovo la riproduzione. I tasti sono evidenziati nell'illustrazione (④).

NOTA:

Mentre la riproduzione è in pausa, non può essere utilizzata nessuna delle altre funzioni. Per cui per usare le altre funzioni, riprendere prima la riproduzione premendo il tasto C7.

- 若要反覆以隨機順序播放所有的演示樂曲 (隨機樂曲反覆放音), 則按壓 A6 按鍵。若要反覆播放目前選擇的樂曲 (單首樂曲反覆放音), 則按壓 F6 按鍵。若要從 No.1 至 No.50 播放所有的樂曲 (所有樂曲反覆放音), 則按壓 G6 按鍵, 這些按鍵在示圖被突出顯示 (③)。
- 若要暫停播放, 按壓 C7 按鍵, 若要恢復播放, 則再次按壓該按鍵。若要從樂曲的開頭開始播放樂曲, 首先按壓 B6 按鍵以停止播放, 然後按壓 C7 按鍵以再次播放。這些按鍵在示圖被突出顯示 (④)。

註:

當播放暫停時不能使用其他放音功能。若要使用其他功能, 首先按壓 C7 按鍵以恢復播放。

⑤

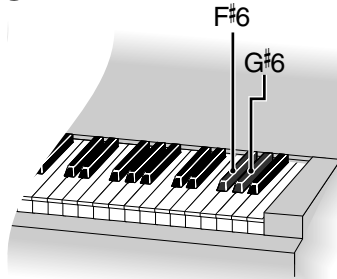

- To rewind, press F#6 while holding down G#6.
- Zurückspulen: Halten Sie G#6 gedrückt und betätigen Sie F#6.
- Retour en arrière: Maintenez G#6(Sol#6) enfoncée et appuyez sur F#6(Fa#6).

- Rebobinado: Mantenga pulsada G#6 y pulse F#6.
- Per riavvolgere, premere F#6 mentre tenete premuto G#6.
- 若要快倒，當按住 G#6 時按壓 F#6 按鍵。

- To rewind a song during playback, while holding down the G#6 key, press the F#6 key as shown in the above illustration (⑤). To temporarily stop rewinding, release the F#6 key. To resume normal playback, release both keys. Similarly, to fast forward a song during playback, while holding down the G#6 key, press the A#6 key as shown in the above illustration (⑥). To temporarily stop fast forwarding, release the A#6 key. To resume normal playback, release both keys.

NOTE:

Rewind and fast forward can only be used during playback, and only while the G#6 key is held down.

- Um bei laufender Wiedergabe zurückzuspulen, müssen Sie die Taste G#6 gedrückt halten, während Sie F#6 betätigen (siehe Abbildung 5). Um den Rückspulvorgang zeitweilig anzuhalten, müssen Sie die Taste F#6 freigeben. Um die Wiedergabe fortzusetzen, müssen Sie beide Taste freigeben. Man kann auch vorspulen: Halten Sie die Taste G#6 gedrückt, während Sie A#6 betätigen (siehe Abbildung 6). Um den Vorspulvorgang zeitweilig anzuhalten, müssen Sie die Taste A#6 freigeben. Um die Wiedergabe fortzusetzen, müssen Sie beide Tasten freigeben.

HINWEIS:

Man kann nur bei laufender Wiedergabe vor- bzw. zurückspulen, und auch dann nur, wenn man die Taste G#6 gedrückt hält.

- Pour revenir en arrière dans un morceau en cours de reproduction, maintenez la touche Sol#6 enfoncée et appuyez sur la touche Fa#6 (voyez l'illustration 5). Pour arrêter temporairement le retour en arrière, relâchez la touche Fa#6. Pour reprendre la reproduction, relâchez les deux touches. De même, pour avancer dans un morceau en cours de reproduction, maintenez la touche Sol#6 enfoncée et appuyez sur la touche La#6 (voyez l'illustration 6). Pour arrêter temporairement l'avance, relâchez la touche La#6. Pour reprendre la reproduction, relâchez les deux touches.

REMARQUE:

Les fonctions de retour et d'avance ne sont disponibles qu'en cours de reproduction et uniquement lorsque la touche Sol#6 est enfoncée.

⑥

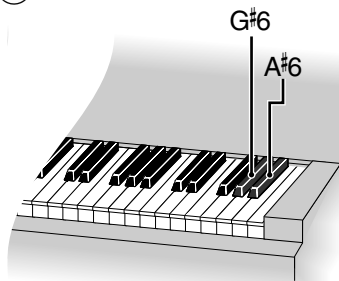

- To fast forward, press A#6 while holding down G#6.
- Vorspulen: Halten Sie Gis6 gedrückt und betätigen Sie Ais6.
- Avance rapide: Maintenez G#6(Sol#6) enfoncée et appuyez sur A#6(La#6).
- Avance rápido: Mantenga pulsada G#6 y pulse A#6.
- Per l'avanzamento veloce, preme il tasto A#6 mentre tenete premuto il tasto G#6.
- 若要快進，當按住 G#6 按鍵時按壓 A#6 按鍵。

- Para rebobinar una canción durante la reproducción, mantenga pulsada la tecla G#6 y pulse la tecla F#6 (consulte la ilustración 5). Para detener temporalmente el rebobinado, deje de pulsar la tecla F#6. Para reanudar la reproducción, deje de pulsar ambas teclas. De forma similar, para avanzar rápido una canción durante la reproducción, mantenga pulsada la tecla G#6 y pulse A#6 (consulte la ilustración 6). Para detener temporalmente el avance rápido, deje de pulsar la tecla A#6. Para reanudar la reproducción, deje de pulsar ambas teclas.

NOTA:

El rebobinado y el avance rápido sólo están disponibles durante la reproducción, y sólo si se mantiene pulsada la tecla G#6.

- Per riavvolgere un brano durante la riproduzione, premere il tasto F#6 mentre tenete premuto il tasto G#6, come viene mostrato nell'illustrazione sopra riportata (⑤). Per fermare temporaneamente il riavvolgimento, rilasciare il tasto F#6. Per riprendere la riproduzione normale, rilasciare entrambi i tasti. Allo stesso modo, per l'avanzamento veloce di un brano durante la riproduzione, premere il tasto A#6 mentre tenete premuto il tasto G#6, come viene mostrato nell'illustrazione sopra riportata (⑥). Per fermare temporaneamente l'avanzamento veloce, rilasciare il tasto A#6. Per riprendere la riproduzione normale, rilasciare entrambi i tasti.

NOTA:

Il riavvolgimento e l'avanzamento veloce possono essere utilizzati soltanto durante la riproduzione, e solo mentre viene mantenuto premuto il tasto G#6.

- 當播放時若要快倒樂曲，如上圖所示 (⑤)，當按住 G#6 按鍵時按壓 F#6 按鍵。若要暫時停止快倒，則鬆開 F#6 按鍵。若要恢復正常播放，則鬆開兩個按鍵。同樣，當播放時若要快進樂曲，如上圖所示 (⑥)，當按住 G#6 按鍵時按壓 A#6 按鍵。若要暫時停止快進，則鬆開 A#6 按鍵。若要恢復正常播放，則鬆開兩個按鍵。

註：

僅可在播放時，並且僅可在按住 G#6 按鍵時使用快倒和快進。

Canceling Demo Song mode

To cancel Demo Song mode, turn off the POWER switch, wait a few seconds, then turn on again.

NOTE:

Once the *Silent Series* piano is in Demo Song mode, it remains so until it is turned off, even if no songs are playing. This means that although the digital piano sounds can be played, demo song playback starts if the C7 key is pressed.

Verlassen des Demo-Modus'

Um den Demo-Modus zu verlassen, müssen Sie den POWER-Schalter deaktivieren, ein paar Sekunden warten und ihn dann wieder einschalten.

HINWEIS:

Wenn der Demo-Modus des Pianos der *"Silent"-Serie* aktiviert wurde, bleibt dieser so lange erhalten, bis Sie das Instrument wieder ausschalten. Das ist selbst der Fall, wenn keine Stücke abgespielt werden. Man kann in dieser Situation zwar auf der Klaviatur spielen, jedoch startet man bei Drücken der Taste C7 die Demo-Wiedergabe.

Annulation du mode de démonstration

Pour quitter le mode de démonstration, coupez le commutateur POWER, attendez quelques secondes et remettez l'instrument sous tension.

REMARQUE:

Lorsque le piano de la *série "Silent"* est en mode de démonstration, il y reste jusqu'à ce que vous le mettiez hors tension – même si vous n'écoutez aucun morceau. Bien que vous puissiez jouer sur le clavier, n'oubliez pas qu'une pression sur la touche Do7 fait démarrer la reproduction des morceaux de démonstration.

Cancelar el modo demo song

Para cancelar el modo demo song, desactive el conmutador POWER, espere unos segundos, y vuelva a activarlo de nuevo.

NOTA:

Cuando el piano “*Silent Series*” se encuentra en el modo demo song, permanece así hasta que se desactiva, incluso si no se reproducen canciones. Aunque puede tocar el teclado en este estado, tenga en cuenta que al pulsar la tecla C7 se iniciará la reproducción de la canción de demostración.

Disattivazione del modo di dimostrazione brani

Per disattivare il modo di dimostrazione brani, spegnere l'interruttore di alimentazione POWER, attendere per pochi secondi e quindi accendere di nuovo.

NOTA:

Una volta che il piano *Silent Series* è nel modo di dimostrazione brani, esso rimane così fino a quando non viene spento, anche se non è in riproduzione nessun brano. Questo vuol dire che nonostante possono essere riprodotti i suoni del piano digitale, se viene premuto il tasto C7 si avvia la riproduzione del brano dimostrativo.

取消演示樂曲模式

若要取消演示樂曲模式，關閉 POWER（電源）開關，等待幾秒鐘，然後再開啓。

註：

一旦本鋼琴處於演示樂曲模式，即使不播放任何樂曲，它會保持到將其關閉為止。這表示：雖然可以播放數字鋼琴聲，若按壓 C7 按鍵，則開始播放演示樂曲。

Quick troubleshooting

If you have problems with your *Silent Series* piano, here are a few troubleshooting tips.

If you turn on the front switch and no light comes on:

Is the AC adaptor connected to the mains power supply? Is the adaptor connected to the *Silent Series* piano?

If you engage the center pedal to stop the piano sounding, but you can still hear the piano sound:

The *Silent Series* piano's Silent mode will not work properly if you play too hard. Play a little more softly to stop the piano sounding.

If you turn on the front switch and the light comes on, but no sound comes through the headphones:

Is the VOLUME control turned up to the proper level? Are the headphones plugged in properly?

If you hear a distorted or unnatural piano sound through the headphones or the level through the headphones is too low or too high:

You should be using **YAMAHA HPE-170** headphones. Other headphones may not give a satisfactory sound (see page 15 for details).

Problemlösungen

Wenn Sie mit Ihrem Piano der *"Silent"-Serie* Probleme haben, können die folgenden Hinweise zu deren Lösung dienen.

Wenn Sie den Netzschalter betätigen, und die Lampe nicht aufleuchtet:

Ist der Netzadapter in die Netzdose eingesteckt? Ist der Adapter mit dem Piano der *"Silent"-Serie* verbunden?

Wenn Sie das mittlere Pedal betätigen, um das Piano stummzuschalten, aber den Klang jedoch immer noch hören:

Die "stumme" Betriebsart des Pianos der *"Silent"-Serie* arbeitet nicht einwandfrei, wenn Sie allzu hart anschlagen. Spielen Sie etwas weicher, damit die Saiten nicht erklingen.

Wenn Sie den Netzschalter betätigen, und die Lampe aufleuchtet, aber nichts über die Kopfhörer zu hören ist:

Ist der Regler VOLUME zumindest etwas aufgedreht? Sind die Kopfhörer richtig eingesteckt?

Wenn Sie über die Kopfhörer einen verzerrten oder unnatürlichen Klavierklang hören, oder die Lautstärke der Kopfhörer zu groß oder zu gering ist:

Sie sollten die Kopfhörer **YAMAHA HPE-170** verwenden. Andere Kopfhörer könnten einen unbefriedigenden Klang erzeugen (lesen Sie auf Seite 15 für Einzelheiten).

Guide de dépannage rapide

Si vous rencontrez des problèmes avec votre piano de la *série "Silent"*, voici quelques conseils de dépannage.

L'interrupteur frontal est activé et aucun témoin n'est allumé:

L'adaptateur secteur est-il relié à la prise secteur? L'adaptateur est-il relié au piano de la *série "Silent"*?

Vous engagez la pédale du milieu pour couper les sons du piano mais vous pouvez toujours les entendre:

Le mode "silent" du piano de la *série "Silent"* ne fonctionnera pas correctement si vous jouez trop durement. Jouez un peu plus doucement pour couper les sons.

Vous mettez l'interrupteur frontal sous tension, le témoin s'allume mais aucun son ne sort du casque:

La commande VOLUME est-elle réglée à un niveau approprié? Le casque est-il correctement?

Vous entendez un son de piano distordu ou non naturel au casque ou le niveau du casque est trop bas ou trop élevé:

Utilisez le casque **HPE-170** de **YAMAHA**. D'autres casques risquent de dégrader le son (pour plus de détails, référez-vous à la page 15).

☰ Breve sección sobre localización y reparación de averías ☰

Si tiene problemas con su piano “*Silent Series*”, le damos a continuación algunos métodos para solucionarlos

Ha pulsado el interruptor frontal, pero no se enciende ninguna luz:

¿Está el adaptador de CA conectado a la red? ¿Está el adaptador de CA conectado al piano “*Silent Series*”?

Ha activado el pedal central para interrumpir el sonido del piano, pero se puede oír aún el sonido del piano:

El “modo de silenciamiento” del piano “*Silent Series*” no funciona correctamente si toca con demasiada fuerza. Toque algo más suave para que no se oiga el sonido del piano.

Quando pulsa el interruptor frontal, la luz se enciende pero no se recibe ningún sonido a través de los auriculares:

¿Está ajustado el control VOLUME como debería ser? ¿Están los auriculares correctamente conectados?

☰ Inconvenienti e rimedi — Guida rapida ☰

Se avete problemi con il vostro piano *Silent Series*, qui vi forniamo alcuni suggerimenti per i possibili rimedi, secondo gli inconvenienti.

Se accendete l'interruttore sul pannello frontale e non si accende la spia:

Controllate che l'adattatore per c. a. sia inserito nella presa d'alimentazione. Controllate anche che l'adattatore sia collegato al piano *Silent Series*.

Se attivate il pedale centrale per bloccare il suono del pianoforte, ma quest'ultimo non viene eliminato:

Il modo silenzioso del piano *Silent Series* non funzionerà perfettamente se suonate troppo forte. Suonate più leggermente per eliminare il suono del pianoforte.

Se attivate l'interruttore sul pannello frontale e si accende la luce, ma non viene emesso alcun suono attraverso le cuffie:

Controllate che il VOLUME sia ad un livello appropriato. Controllate che le cuffie Pianos der “*Silent*”-*Series* siano inserite correttamente.

☰ 快速故障排除 ☰

若本鋼琴發生問題，請參閱下列要點：

若您開啓前面開關而不點燈：

AC變壓器是否連接到主電源上？變壓器是否連接到本鋼琴上？

若您啓用中央腳踏板以停止鋼琴發聲，但仍然聽到鋼琴聲：

若您演奏太用力，本鋼琴的靜音模式會工作不正常，請略微輕柔地演奏以停止鋼琴發聲。

若您開啓前面開關而點燈，但耳機不發出聲音：

是否將 VOLUME（音量）旋鈕調節到適當電平？是否適當地插入耳機？

若您從耳機聽到失真或不自然的鋼琴聲，或者耳機的電平過高或過低：

您必須使用 YAMAHA HPE-170 耳機。其他耳機不能達到令人滿意的聲音（欲知詳情，請參閱第 16 頁）。

If there's too much or too little reverb:

Make sure that the reverb depth is set properly. On the *Silent Series* piano, check the position of the REVERB control. Turn it clockwise for more reverb, counterclockwise for less. See the Reverb section for more information.

If the pitch of the *Silent Series* piano does not match that of other instruments:

If you cannot match the pitch of another instrument by fine tuning, or using the PITCH switch (i.e., the other instrument is out of the *Silent Series* piano's adjustable range), adjust the pitch of the other instrument.

If while playing a duet or a song with a lot of pedaling, sustained notes stop abruptly:

This is because your playing exceeds the default polyphony setting. Increase the polyphony as described on page 29.

If the *Silent Series* piano cannot transmit or receive MIDI data with other MIDI instruments:

Are the MIDI cables connected properly? The *Silent Series* piano transmits and receives MIDI information on MIDI Channel 1. Make sure that the other device is set to use the same MIDI channel. The *Silent Series* piano can also be set to receive MIDI information on MIDI Channels 1 and 2.

Wenn der Hall zu leise oder zu laut ist:

Kontrollieren Sie die Einstellung des Hallanteils. Auf dem Piano der "*Silent*"-*Serie*: schauen Sie nach, wie der REVERB-Regler eingestellt ist. Drehen Sie ihn weiter nach rechts, um den Hallanteil zu erhöhen bzw. nach links, um ihn zu verringern. Siehe das "Hall"-Kapitel.

Wenn das Piano der "*Silent*"-*Serie* falsch klingt im Verhältnis zu anderen Instrumenten:

Wenn sich Ihr Instrument mit der Feinstimmung nicht sauber stimmen läßt, können Sie entweder den PITCH-Schalter des Pianos der "*Silent*"-*Serie* anders einstellen (um die benötigte Referenztonhöhe zu wählen) oder die Stimmung des anderen Instruments ändern.

Wenn beim Spielen eines Duets bzw. bei intensiver Verwendung der Pedale plötzlich Noten wegfallen:

Es werden so viele Noten gespielt, daß die Polyphonie überfordert wird. Wählen Sie die erweiterte Polyphonie (siehe Seite 29).

Lorsqu'il y a trop ou trop peu de réverbération:

Assurez-vous que la profondeur de réverbération est réglée convenablement. Sur le piano de la *série "Silent"*, vérifiez la position de la commande REVERB. Tournez-la dans le sens des aiguilles d'une montre pour augmenter la réverbération et dans l'autre sens pour la diminuer. Voyez la section "Réverbération" pour en savoir plus.

Lorsque l'accord du piano de la *série "Silent"* ne correspond pas à celui d'un autre instrument:

Si vous ne parvenez pas à vous aligner sur la hauteur d'un autre instrument en changeant le réglage d'accord fin ou avec le sélecteur PITCH du piano de la *série "Silent"* (l'autre instrument se trouve donc hors de la plage de réglage du piano de la *série "Silent"*), ajustez la hauteur de l'autre instrument.

Lors d'un jeu à quatre mains ou d'un morceau demandant un jeu de pédale important, certaines notes sont interrompues abruptement:

Votre jeu excède la capacité de polyphonie par défaut. Augmentez la polyphonie (voyez l'explication donnée à la page 29).

Si oye un sonido distorsionado o extraño a través de los auriculares, o si el nivel de volumen en los auriculares es demasiado bajo o fuerte:

Debería utilizar los auriculares **HPE-170** de **YAMAHA**. Los demás auriculares pueden no producir sonidos satisfactorios (véanse los detalles al respecto en la página 16).

Hay demasiada o demasiado poca reverberación:

Compruebe si la profundidad de reverberación está correctamente ajustada. En el piano "*Silent Series*", compruebe la posición del control REVERB. Gire este control hacia la derecha para aumentar la reverberación y hacia la izquierda para reducirla. Para más información, consulte la sección "Reverberación".

El diapasón del piano "*Silent Series*" no coincide con el de otros instrumentos:

Si no puede hacer coincidir el diapasón con otro instrumento al afinar con precisión, o utilizando el selector PITCH del piano "*Silent Series*" (es decir, el otro instrumento está fuera de la gama ajustable del piano "*Silent Series*"), ajuste el diapasón en el otro instrumento.

Al tocar a dúo, o una canción con mucho pedaleo, las notas de sostenido se paran repentinamente:

Esto se debe a que está tocando fuera del ajuste de polifonía predeterminado. Aumente la polifonía como se describe en la página 30.

Se udite un suono distorto o non naturale del pianoforte, attraverso le cuffie, o se il livello delle cuffie è troppo basso o troppo alto:

Raccomandiamo l'impiego delle cuffie **HPE-170 YAMAHA**, per un suono ottimale (vedere a pagina 16 ulteriori dettagli).

Se c'è troppo riverbero o troppo poco:

Assicurarsi che la profondità del riverbero sia impostata correttamente. Sul piano *Silent Series*, controllare la posizione del comando REVERB. Girarlo in senso orario per aumentare il riverbero, in senso antiorario per diminuirlo. Vedere la sezione Riverbero per maggiori informazioni.

Se il tono del piano *Silent Series* non corrisponde agli altri strumenti:

Se non è possibile far corrispondere il tono ad un altro strumento usando l'accordatura precisa, o usando l'interruttore PITCH del piano *Silent Series* (se cioè lo strumento è al di fuori della gamma regolabile con il piano *Silent Series*), regolare il tono dell'altro strumento.

Se mentre si suona un duetto o una canzone con molta azione dei pedali, le note sostenute sono interrotte bruscamente:

Questo accade quando l'esecuzione eccede l'impostazione di polifonia originale. Aumentare la polifonia come descritto a pagina 30.

若混響太強或太弱：

請確認混響深度是否設定適當。檢查本鋼琴上 REVERB (混響) 旋鈕的位置。順時針旋轉則增大混響，反時針旋轉則減小混響。欲知詳情，請閱讀混響章節。

若本鋼琴的音高與其他樂器不匹配：

若您用微調或者使用 PITCH (音高) 開關不能與其他樂器的音高匹配 (例如，其他樂器超出本鋼琴的可調節範圍)，應調節其他樂器的音高。

若在演奏二重奏或一首樂曲時頻繁使用腳踏板，延長音突然停止：

因為您的演奏超出缺省複調設定。按照第 30 頁所述增大複調。

若本鋼琴不能傳輸或接收其他 MIDI 樂器的 MIDI 數據：

MIDI 電纜是否連接適當？本鋼琴傳輸或接收 MIDI 通道 1 中的 MIDI 資訊。確認其他設備是否設定到使用相同的通道。本鋼琴亦可設定為接收 MIDI 通道 1 和 2 中的 MIDI 資訊。

If a demo song unexpectedly starts playing:

Is the *Silent Series* piano still in Demo Song mode? See page 65 for information on cancelling Demo Song mode.

If you cannot solve the problem easily yourself, consult your *Silent Series* piano dealer. DO NOT attempt to repair the *Silent Series* piano or the AC adaptor yourself.

Wenn das Piano der "Silent"-Serie nicht auf die MIDI-Daten des externen Instrumentes reagiert:

Schauen Sie nach, ob die MIDI-Verbindungen stimmen. Das Piano der "Silent"-Serie sendet und empfängt MIDI-Befehle auf Kanal 1. Wählen Sie diesen Kanal also auch auf dem externen Instrument. Das Piano der "Silent"-Serie kann überdies so eingestellt werden, daß es auf Kanal 1 und 2 empfängt.

Wenn plötzlich die Wiedergabe eines Demostückes beginnt:

Das Piano der "Silent"-Serie befindet sich noch im Demosong-Betrieb. Auf Seite 65 erfahren Sie, wie Sie ihn wieder verlassen können.

Wenn Sie das Problem nicht ohne weiteres lösen können, fragen Sie Ihren Händler. VER-SUCHEN SIE NICHT, das Piano der "Silent"-Serie (oder den Netzadapter) selbst zu reparieren.

Lorsque le piano de la série "Silent" ne peut pas envoyer ni recevoir de données MIDI vers et en provenance d'autres instruments MIDI.

Assurez-vous que les câbles MIDI sont correctement branchés. Le piano de la série "Silent" transmet et reçoit des informations MIDI sur le canal MIDI 1. Assurez-vous que l'autre appareil est réglé de sorte à utiliser le même canal. Le piano de la série "Silent" peut également être réglé de sorte à recevoir des données sur les canaux MIDI 1 et 2.

Lorsque la reproduction d'un morceau de démonstration débute de façon inattendue.

Le piano de la série "Silent" est toujours en mode de démonstration. Voyez la page 65 pour savoir comment quitter ce mode.

Si vous ne pouvez résoudre facilement le problème, consultez votre revendeur de piano de la série "Silent". N'ESSAYEZ JAMAIS de réparer vous-même le piano de la série "Silent" ou l'adaptateur secteur.

El piano “*Silent Series*” no puede transmitir/recibir datos a/desde otros instrumentos:

Cerciórese de que los cables MIDI estén correctamente conectados. El piano “*Silent Series*” transmite y recibe información MIDI a través del canal MIDI 1. Compruebe si el otro dispositivo está ajustado para utilizar el mismo canal. El piano “*Silent Series*” también puede ajustarse para recibir información MIDI a través de los canales 1 y 2.

Se inicia inesperadamente la reproducción de una canción de demostración:

El piano “*Silent Series*” está todavía en el modo de canciones de demostración. Con respecto a la información sobre la cancelación de este modo, consulte la página 66.

Si no logra resolver el problema con facilidad, consulte a su distribuidor del piano “*Silent Series*”. NO intente NUNCA reparar el piano “*Silent Series*” o el adaptador de potencia usted mismo.

Se il *Silent Series* non può inviare o ricevere dati MIDI con altri strumenti MIDI:

Assicurarsi che i cavi MIDI siano collegati correttamente. Il piano *Silent Series* invia e riceve informazioni MIDI sul canale MIDI 1. Assicurarsi che l'altro dispositivo sia predisposto per l'uso dello stesso canale. Il piano *Silent Series* può anche essere impostato per ricevere informazioni MIDI sui canali MIDI 1 e 2.

Se inizia improvvisamente la riproduzione di un brano dimostrativo:

Il piano *Silent Series* è ancora nel modo di brani dimostrativi. Vedere pagina 66 per informazioni su come disattivare questo modo.

Se non riuscite a risolvere il problema, consultate il vostro rivenditore **YAMAHA**. Non provate a riparare personalmente il piano *Silent Series* o l'adattatore per CA.

若演示樂曲突然開始演奏：

本鋼琴仍然處於演示樂曲模式嗎？請參閱第 66 頁上有關取消演示樂曲模式的內容。

若您不能順利地自行解決問題，請與本鋼琴的經銷商聯絡。切勿試圖自行修理本鋼琴或 AC 變壓器。

☰ *Quick Silent* system specifications ☰

Piano silencing mechanism:

Hammer shank stopper operated by center pedal

Key sensor system:

Continuous-position optical sensors

Pedal sensor system:

Sustain pedal: continuous
(allows half-pedaling)

Soft pedal: on/off

Digital piano tone generator:

Type: Digital stereo sampling, sustain pedal resonance effects

Voice: Yamaha CFIIIS concert grand piano

Memory: 16 MB wave memory

Polyphony: 32-note stereo sampling
(64-note stereo switchable)

Reverb types:

Room, Hall 1, Hall 2
(all with continuous depth control)

Volume control:

Continuous

Demo Song:

50

☰ Technische Daten des "*Quick Silent*"-Systems ☰

Stummschaltungsmechanismus:

Hammerhals-Stopper, Bedienung über mittleres Pedal

Tastensensoren:

Stufenlose optische Positionssensoren

Pedal-Sensor:

Dämpferpedal: Stufenlos
(ermöglicht Zwischenpositionen)

Leisepedal: ein/aus

Tonerzeugung des Digitalpianos:

Typ: Digitale Stereo-Samples, Resonanzeffekt bei Anwendung des Fortepedals

Klang: Yamaha CFIII-S
Konzertflügel

Speicher: 16 Megabyte Wellenspeicher

Polyphonie: 32 Noten Stereo-Samples
(64 Noten Stereo, umschaltbar)

Halltypen:

Room, Hall 1, Hall 2
(mit Stufenlosem Hallanteil)

Lautstärkeregelung:

Stufenlos

Demo-Stücke:

50

☰ Caractéristiques techniques du système "*Quick Silent*" ☰

Mécanisme silencieux du piano:

Butée de manche de marteau activée par la pédale du milieu

Système de capteur de touche:

Capteurs optiques de position en continu

Système de capteur de pédale:

Pédale forte: continu
(possibilité de demi-mouvement de pédale)

Pédale douce: activée (on)/désactivée (off)

Générateur de sons du piano numérique:

Type: Échantillons numériques stéréo, effets de résonance de la pédale forte

Son: Piano à queue de concert
Yamaha CFIII-S

Mémoire: 16 méga-octets de mémoire d'ondes

Polyphonie: échantillonnage stéréo de 32 notes (commutable à 64 notes stéréo)

Types de réverbération:

Room, Hall 1, Hall 2
(tous avec contrôle de profondeur en continu)

Commande de volume:

Continu

Morceaux de démonstration:

50

☰ Especificaciones del sistema “Quick Silent” ☰

Mecanismo de silenciamiento del piano:

Dispositivo de detenimiento de los martillos activado por el pedal central

Sensor de tecla:

Sensores ópticos de acción continua

Sensor del pedal:

Pedal celeste: continuo
(permite la media pulsación del pedal)

Pedal de piano: activación/desactivación

Generador de tonos del piano numérico:

Tipo: Muestreo digital en estéreo, efecto de armónicos con pedal celeste

Voz: Piano Yamaha gran cola de conciertos CFIII-S

Memoria: memoria de ondas de 16 MB

Polifonía: muestreo estéreo de 32 notas (conmutable a estéreo de 64 notas)

Tipos de reverberación:

Room, Hall 1, Hall 2 (Local, Sala 1, Sala 2)
(todos con control continuo de profundidad)

Control del volumen:

Continuo

Canciones de demostración:

50

☰ Specifiche tecniche del sistema Quick Silent ☰

Meccanismo silenziatore del piano:

Fermo sugli steli dei martelletti mediante azione sul pedale centrale

Sistema sensore per i tasti:

Sensori ottici a posizione continua

Sistema sensore per il pedale:

Pedale destro (forte): continuo
(consente posizioni intermedie)

Pedale sinistro (piano): on/off

Generatore di suono del piano digitale:

Tipo: Campionamento stereo digitale, effetti di risonanza pedale destro

Strumento: Pianoforte a coda da concerto CFIII-S Yamaha

Memoria: memoria della forma d'onda 16 MB

Polifonia: campionamento stereo a 32 note (commutabile a 64 note in stereo)

Tipi di riverbero:

Room, Hall 1, Hall 2
(tutti con controllo continuo di profondità)

Controllo volume:

Continuo

Brani dimostrativi:

50

☰ 快速靜音系統規格 ☰

鋼琴靜音機構：

由中央腳踏板操作音錘柄制動器

按鍵傳感器系統：

連續位置光學傳感器

腳踏板傳感器系統：

延長音腳踏板：連續（允許半踏腳踏板）
弱音腳踏板：開啓 / 關閉

數字鋼琴音調發生器：

類型：數字立體聲試樣、延長音腳踏板共鳴效果

聲音：YAMAHA CFIII-S 平臺鋼琴

存儲：16MB 波存儲

複調：32-音調立體聲試樣（可轉換為64-音調立體聲）

混響類型：

ROOM（房間）、HALL1（大廳1）、HALL2（大廳2）

音量旋鈕：

連續

演示樂曲

50

Pitch:

438–445 in 1-hertz steps, fine tuning in 1.2-cent steps

Power supply:

PA-300 AC adaptor
DC15–16V

Terminals:

Headphones × 2, MIDI IN/OUT, AUX IN/OUT, DC IN

Supplied accessories:

HPE-170 headphones × 1, AC adaptor,
“50 greats for the Piano” score book

* *Specifications are subject to change without notice.*

Tonhöhe:

438~445 Hertz, in 1 Hz-Schritten, Feinabstimmung in 1,2 Cent-Schritten

Stromversorgung:

PA-300 Steckernetzteil
DC15–16V

Anschlüsse:

2 × Kopfhörerbuchsen HEADPHONES,
MIDI IN/OUT, AUX IN/OUT, DC IN

Lieferumfang:

1 × Kopfhörer HPE-170, Steckernetzteil,
“50 Klassiker für des Piano” Notenbuch

* *Änderungen der technischen Daten ohne Ankündigung vorbehalten.*

Diapason:

438~445 Hz en pas de 1 hertz, accord fin par pas de 1,2 cents

Alimentation:

PA-300 adaptateur secteur
CC15–16V

Connecteurs:

Casque × 2, MIDI IN/OUT, AUX IN/OUT, DC IN

Accessoires fournis:

Casque d'écoute HPE-170 × 1, adaptateur secteur, livre de partitions “50 grands classiques pour le Piano”

* *Les spécifications techniques peuvent être modifiées sans avis préalable.*

Tono:

438~445 en pasos de 1 hercio, afinación
fina en pasos de 1,2 centésimas

Alimentación eléctrica:

PA-300 adaptador de CA
CC15-16V

Terminales:

Auriculares (HEADPHONES) × 2, MIDI
IN/OUT, AUX IN/OUT, DC IN

Accesorios suministrados:

auriculares HPE-170 × 1, adaptador de
CA, libro de partituras "50 exitos para
Piano"

* Las especificaciones pueden ser modificadas sin previo
aviso.

Accordatura:

438~445 hertz in scatti di 1 hertz, accor-
datura precisa in scatti di 1,2 centesimi

Alimentazione:

PA-300 adattatore CA
CC15-16V

Connettori:

2 prese per cuffie, MIDI IN/OUT, AUX
IN/OUT, DC IN

Accessori in dotazione:

1 cuffia HPE-170, adattatore CA, libro di
spartiti "50 brani famosi per pianoforte"

* Specifiche tecniche soggette a variazioni senza preav-
viso.

音高:

438-445 赫兹 1 赫兹 / 级, 微调 1.2 音
分 / 级

電源:

PA-300 AC 變壓器
DC15-16V

接頭:

耳機 × 2、MIDI IN/OUT (MIDI 輸入 / 輸出)、
AUX IN/OUT (AUX 輸入 / 輸出)、DC IN (DC
輸入)

附屬附件:

HPE-170 耳機 × 1、AC 變壓器、
“50 首鋼琴名曲”總譜

*規格若有變更，恕不另行通知。

50 greats for the Piano

50 Klassiker für des Piano

50 grands classiques pour le Piano

50 exitos para Piano

50 brani famosi per pianoforte

50 首鋼琴名曲

1. Invention No.1
2. Invention No.8
3. Gavotte
4. Prelude (Wohltemperierte Klavier I No.1)
5. Menuett G dur BWV.Anh.114
6. Le Coucou
7. Piano Sonate No.15 K.545 1st mov.
8. Turkish March
9. Menuett G dur
10. Little Serenade
11. Perpetuum mobile
12. Ecossaise
13. Für Elise
14. Marcia alla Turca
15. Piano Sonate op.13 "Pathétique" 2nd mov.
16. Piano Sonate op.27-2 "Mondschein" 1st mov.
17. Piano Sonate op.49-2 1st mov.
18. Impromptu op.90-2
19. Moments Musicaux op.94-3
20. Frühlingslied op.62-2
21. Jägerlied op.19b-3
22. Fantaisie-Impromptu
23. Prelude op.28-15 "Raindrop"
24. Etude op.10-5 "Black keys"
25. Etude op.10-3 "Chanson de l'adieu"
26. Etude op.10-12 "Revolutionary"
27. Valse op.64-1 "Petit chien"
28. Valse op.64-2
29. Valse op.69-1 "L'adieu"
30. Nocturne op.9-2
31. Träumerei
32. Fröhlicher Landmann
33. La prière d'une Vierge
34. Dolly's Dreaming and Awakening
35. Arabesque
36. Pastorale
37. La chevaleresque
38. Liebesträume Nr.3
39. Blumenlied
40. Barcarolle
41. Melody in F
42. Humoresque
43. Tango (España)
44. The Entertainer
45. Maple Leaf Rag
46. La Fille aux Cheveux de Lin
47. Arabesque 1
48. Clair de lune
49. Rêverie
50. Golliwog's Cakewalk

YAMAHA CORPORATION
P.O.Box 3, Hamamatsu, 430-8651 Japan

Function...	Transmitted	Recognized	Remarks
Basic Channel Default Changed	1 X	1, 1+2 1, 1+2	
Mode Default Messages Altered	3 X *****	3 3, 4 (m=1) *1 X	
Note Number True Voice	21-108 *****	21-108 21-108	
Velocity Note On Note Off	O 9nH, v=1-127 X 9nH, v=0	O v=1-127 O	
After Touch Keys Ch's	O X	O X	*2
Pitch bend	X	X	
Control Change 7 10 11 64 67	X X X O O	O O O O O	Volume Pan Expression Sustain pedal Soft pedal
Prog Change :True#	X *****	X	
System Exclusive	X	X	
System Common :Song Pos :Song Sel :Tune	X X X	X X X	
System Real Time :Clock :Commands	X X	X X	
Aux Messages :All Sounds OFF :Reset All Controllers :Local ON/OFF :All Notes OFF :Active Sense :Reset	X X X X O X	O (120, 126, 127) X O O O (123-125) O X	

Notes *1 "m" always represents "1".
 *2 Applying further pressure on the keys does not output "key aftertouch" information. Instead, key position is transmitted as additional information.