

*Portable Grand*  
**DGX-530 YPG-535**

## Gebruikershandleiding

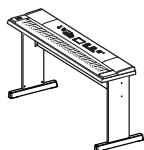

### Montage van de keyboardstandaard

Raadpleeg de instructies op pagina 10 van deze handleiding voor informatie over de montage van de standaard van het toetsenbord.

# SPECIAL MESSAGE SECTION

This product utilizes batteries or an external power supply (adapter). DO NOT connect this product to any power supply or adapter other than one described in the manual, on the name plate, or specifically recommended by Yamaha.

**WARNING:** Do not place this product in a position where anyone could walk on, trip over, or roll anything over power or connecting cords of any kind. The use of an extension cord is not recommended! If you must use an extension cord, the minimum wire size for a 25' cord (or less) is 18 AWG. NOTE: The smaller the AWG number, the larger the current handling capacity. For longer extension cords, consult a local electrician.

This product should be used only with the components supplied or; a cart, rack, or stand that is recommended by Yamaha. If a cart, etc., is used, please observe all safety markings and instructions that accompany the accessory product.

## SPECIFICATIONS SUBJECT TO CHANGE:

The information contained in this manual is believed to be correct at the time of printing. However, Yamaha reserves the right to change or modify any of the specifications without notice or obligation to update existing units.

This product, either alone or in combination with an amplifier and headphones or speaker/s, may be capable of producing sound levels that could cause permanent hearing loss. DO NOT operate for long periods of time at a high volume level or at a level that is uncomfortable. If you experience any hearing loss or ringing in the ears, you should consult an audiologist.

**IMPORTANT:** The louder the sound, the shorter the time period before damage occurs.

Some Yamaha products may have benches and / or accessory mounting fixtures that are either supplied with the product or as optional accessories. Some of these items are designed to be dealer assembled or installed. Please make sure that benches are stable and any optional fixtures (where applicable) are well secured BEFORE using.

Benches supplied by Yamaha are designed for seating only. No other uses are recommended.

## NOTICE:

Service charges incurred due to a lack of knowledge relating to how a function or effect works (when the unit is operating as designed) are not covered by the manufacturer's warranty, and are therefore the owners responsibility. Please study this manual carefully and consult your dealer before requesting service.

## ENVIRONMENTAL ISSUES:

Yamaha strives to produce products that are both user safe and environmentally friendly. We sincerely believe that our products and the production methods used to produce them, meet these goals. In keeping with both the letter and the spirit of the law, we want you to be aware of the following:

## Battery Notice:

This product MAY contain a small non-rechargeable battery which (if applicable) is soldered in place. The average life span of this type of battery is approximately five years. When replacement becomes necessary, contact a qualified service representative to perform the replacement.

This product may also use "household" type batteries. Some of these may be rechargeable. Make sure that the battery being charged is a rechargeable type and that the charger is intended for the battery being charged.

When installing batteries, do not mix batteries with new, or with batteries of a different type. Batteries MUST be installed correctly. Mismatches or incorrect installation may result in overheating and battery case rupture.

## Warning:

Do not attempt to disassemble, or incinerate any battery. Keep all batteries away from children. Dispose of used batteries promptly and as regulated by the laws in your area. Note: Check with any retailer of household type batteries in your area for battery disposal information.

## Disposal Notice:

Should this product become damaged beyond repair, or for some reason its useful life is considered to be at an end, please observe all local, state, and federal regulations that relate to the disposal of products that contain lead, batteries, plastics, etc. If your dealer is unable to assist you, please contact Yamaha directly.

## NAME PLATE LOCATION:

The name plate is located on the bottom of the product. The model number, serial number, power requirements, etc., are located on this plate. You should record the model number, serial number, and the date of purchase in the spaces provided below and retain this manual as a permanent record of your purchase.

Model \_\_\_\_\_

Serial No. \_\_\_\_\_

Purchase Date \_\_\_\_\_

# PLEASE KEEP THIS MANUAL

92-BP (bottom)

## FCC INFORMATION (U.S.A.)

### 1. IMPORTANT NOTICE: DO NOT MODIFY THIS UNIT!

This product, when installed as indicated in the instructions contained in this manual, meets FCC requirements. Modifications not expressly approved by Yamaha may void your authority, granted by the FCC, to use the product.

### 2. IMPORTANT:

When connecting this product to accessories and/or another product use only high quality shielded cables. Cable/s supplied with this product MUST be used. Follow all installation instructions. Failure to follow instructions could void your FCC authorization to use this product in the USA.

### 3. NOTE:

This product has been tested and found to comply with the requirements listed in FCC Regulations, Part 15 for Class "B" digital devices. Compliance with these requirements provides a reasonable level of assurance that your use of this product in a residential environment will not result in harmful interference with other electronic devices. This equipment generates/uses radio frequencies and, if not installed and used according to the instructions found in the users manual, may cause interference harmful to the operation of other electronic devices. Compliance with FCC regulations does

not guarantee that interference will not occur in all installations. If this product is found to be the source of interference, which can be determined by turning the unit "OFF" and "ON", please try to eliminate the problem by using one of the following measures:

Relocate either this product or the device that is being affected by the interference.

Utilize power outlets that are on different branch (circuit breaker or fuse) circuits or install AC line filter/s.

In the case of radio or TV interference, relocate/reorient the antenna. If the antenna lead-in is 300 ohm ribbon lead, change the lead-in to co-axial type cable.

If these corrective measures do not produce satisfactory results, please contact the local retailer authorized to distribute this type of product. If you can not locate the appropriate retailer, please contact Yamaha Corporation of America, Electronic Service Division, 6600 Orangethorpe Ave, Buena Park, CA90620

The above statements apply ONLY to those products distributed by Yamaha Corporation of America or its subsidiaries.

\* This applies only to products distributed by YAMAHA CORPORATION OF AMERICA.

(class B)

### OBSERVERA!

Apparaten kopplas inte ur växelströmskällan (nätet) så länge som den är ansluten till vägguttaget, även om själva apparaten har stängts av.

**ADVARSEL:** Netspændingen til dette apparat er IKKE afbrudt, så længe netledningen sidder i en stikkontakt, som er t endt — også selvom der er slukket på apparatets afbryder.

**VAROITUS:** Laitteen toisiopiiriin kytketty käyttökytkin ei irroita koko laitetta verkosta.

(standby)

### IMPORTANT NOTICE FOR THE UNITED KINGDOM Connecting the Plug and Cord

IMPORTANT. The wires in this mains lead are coloured in accordance with the following code:

BLUE : NEUTRAL  
BROWN : LIVE

As the colours of the wires in the mains lead of this apparatus may not correspond with the coloured markings identifying the terminals in your plug proceed as follows:

The wire which is coloured BLUE must be connected to the terminal which is marked with the letter N or coloured BLACK.

The wire which is coloured BROWN must be connected to the terminal which is marked with the letter L or coloured RED.

Making sure that neither core is connected to the earth terminal of the three pin plug.

• This applies only to products distributed by Yamaha Music U.K. Ltd.

(2 wires)

### COMPLIANCE INFORMATION STATEMENT (DECLARATION OF CONFORMITY PROCEDURE)

Responsible Party : Yamaha Corporation of America

Address : 6600 Orangethorpe Ave., Buena Park, Calif.  
90620

Telephone : 714-522-9011

Type of Equipment : Digital Keyboard

Model Name : DGX-530/YPG-535

This device complies with Part 15 of the FCC Rules.

Operation is subject to the following two conditions:

- 1) this device may not cause harmful interference, and
- 2) this device must accept any interference received including interference that may cause undesired operation.

See user manual instructions if interference to radio reception is suspected.

\* This applies only to products distributed by YAMAHA CORPORATION OF AMERICA.

(FCC DoC)

# VOORZICHTIG

## LEES DIT ZORGVULDIG DOOR VOORDAT U VERDERGAAT

- \* Bewaar deze gebruikershandleiding op een veilige plaats voor eventuele toekomstige raadpleging.



## WAARSCHUWING

Volg altijd de algemene voorzorgsmaatregelen op die hieronder worden opgesomd om te voorkomen dat u gewond raakt of zelfs sterft als gevolg van elektrische schokken, kortsluiting, schade, brand of andere gevaren. De maatregelen houden in, maar zijn niet beperkt tot:

### Spanningsvoorziening/Netadapter

- Gebruik alleen het voltage dat als juist wordt aangegeven voor het instrument. Het vereiste voltage wordt genoemd op het naamplaatje van het instrument.
- Gebruik uitsluitend de aangegeven adapter (PA-5D of een door Yamaha aanbevolen equivalent). Gebruik van een andere adapter kan oververhitting en defecten veroorzaken.
- Controleer de elektrische stekker regelmatig en verwijder al het vuil of stof dat zich erop verzameld heeft.
- Plaats de netadapter niet in de buurt van warmtebronnen zoals kachels of radiatoren. Verbuig of beschadig het snoer niet, plaats er geen zware voorwerpen op en leg het niet op een plaats waar mensen erover kunnen struikelen of er voorwerpen over kunnen rollen.

### Niet openen

- Open het instrument niet, haal de interne onderdelen niet uit elkaar en modificeer ze op geen enkele manier. Het instrument bevat geen door de gebruiker te repareren onderdelen. Als het instrument stuk lijkt te zijn, stop dan met het gebruik ervan en laat het nakijken door Yamaha-servicepersoneel.

### Waarschuwing tegen water

- Stel het instrument niet bloot aan regen, gebruik het niet in de buurt van water of onder natte of vochtige omstandigheden en plaats geen voorwerpen op het instrument die vloeistoffen bevatten die in de openingen kunnen vallen. Als er een vloeistof, zoals water, in het instrument terechtkomt, zet dan onmiddellijk het instrument uit en trek de stekker uit het stopcontact. Laat vervolgens uw instrument nakijken door gekwalificeerd Yamaha-servicepersoneel.
- Haal nooit een stekker uit en steek nooit een stekker in het stopcontact als u natte handen heeft.

### Waarschuwing tegen brand

- Plaats geen brandende voorwerpen, zoals kaarsen, op het instrument. Een brandend voorwerp kan omvallen en brand veroorzaken.

### Als u onregelmatigheden opmerkt

- Als het snoer van de adapter beschadigd is of stuk gaat, als er plotseling geluidsverlies is in het instrument, of als er plotseling een geur of rook uit het instrument komt, moet u het instrument onmiddellijk uitzetten, de stekker uit het stopcontact halen en het instrument na laten kijken door gekwalificeerd Yamaha-servicepersoneel.



## LET OP

Volg altijd de algemene voorzorgsmaatregelen op die hieronder worden opgesomd om te voorkomen dat u of iemand anders gewond raakt of dat het instrument of andere eigendommen beschadigd raken. De maatregelen houden in, maar zijn niet beperkt tot:

### Spanningsvoorziening/Netadapter

- Als u de stekker uit het instrument of uit het stopcontact haalt, moet u altijd aan de stekker trekken, nooit aan het snoer.
- Haal de adapter uit het stopcontact gedurende een elektrische storm (b.v. onweer), of als u het instrument gedurende lagere tijd niet gebruikt.
- Sluit het instrument niet aan op een stopcontact via een verdeelstekker. Dit kan resulteren in een verminderde geluidskwaliteit en hierdoor kan het stopcontact oververhitten.

### Locatie

- Stel het instrument niet bloot aan overdreven hoeveelheden stof of trillingen, of extreme kou of hitte (zoals in direct zonlicht, bij een verwarming of overdag in een auto) om de kans op vervorming van het paneel of beschadiging van de interne componenten te voorkomen.
- Gebruik het instrument niet in de nabijheid van een tv, radio, stereo-apparaat, mobiele telefoon of andere elektrische apparaten. Anders kan het instrument, de tv of radio bijgeluiden opwekken.

- Plaats het instrument niet in een onstabiele positie, waardoor het per ongeluk om kan vallen.
- Haal voordat u het instrument verplaatst alle kabels en de adapter los.
- Zorg er bij het opstellen van het product voor dat het gebruikte stopcontact makkelijk toegankelijk is. Schakel de POWER-schakelaar bij storingen of een slechte werking onmiddellijk uit en trek de stekker uit het stopcontact. Zelfs als de stroom is uitgeschakeld, loopt er nog een minimale hoeveelheid stroom naar het product. Als u het product gedurende langere tijd niet gebruikt, moet u de stekker uit het stopcontact trekken.
- Gebruik uitsluitend een voor het instrument bedoelde standaard. Als u het instrument vastmaakt aan de standaard of het rek, gebruik dan uitsluitend de bijgeleverde schroeven. Anders kan dit leiden tot beschadiging van de interne componenten of het vallen van het instrument.

## Aansluitingen

- Voordat u het instrument aansluit op andere elektronische componenten, moet u alle betreffende apparatuur uitzetten. Voordat u alle betreffende apparatuur aan- of uitzet, moet u alle volumes op het minimum zetten. Voer de volumes van alle componenten, na het aanzetten, geleidelijk op tot het gewenste luisterniveau, terwijl u het instrument bespeelt.

## Onderhoud

- Gebruik bij het schoonmaken een zachte droge doek. Gebruik geen verfvandunners, oplosmiddelen, schoonmaakmiddelen of met chemicaliën geïmpregneerde schoonmaakdoekjes.

## Zorgvuldig behandelen

- Steek uw vingers of handen niet in de openingen van het instrument.
- Steek of laat nooit papier, metaal of andere voorwerpen in de openingen op het paneel of het toetsenbord vallen. Als dit gebeurt, zet dan onmiddellijk het instrument uit en haal de stekker uit het stopcontact. Laat vervolgens uw instrument nakijken door gekwalificeerd Yamaha-servicepersoneel.
- Plaats geen vinylen, plastic of rubberen voorwerpen op het instrument, aangezien dit verkleuring van het paneel of het toetsenbord tot gevolg kan hebben.
- Leun niet op het instrument, plaats geen zware voorwerpen op het instrument en vermijd het uitoefenen van overmatig veel kracht op de knoppen, schakelaars en aansluitingen.
- Gebruik het instrument/apparaat of de hoofdtelefoon niet te lang op een oncomfortabel geluidsniveau aangezien dit permanent gehoorverlies kan veroorzaken. Consulteer een KNO-arts als u geruis in uw oren of gehoorverlies constateert.

Yamaha kan niet verantwoordelijk worden gesteld voor schade die wordt veroorzaakt door oneigenlijk gebruik van of modificaties aan het instrument, of data die verloren zijn gegaan of gewist.

Zet het instrument altijd uit als u het niet gebruikt.

Zelfs als de STANDBY/ON-schakelaar in de "STANDBY" positie staat, loopt er nog een minimale hoeveelheid stroom door het instrument. Als u het instrument voor een lange tijd niet gebruikt, zorg er dan voor dat u de netadapter uit het stopcontact haalt.

De afbeeldingen en LCD-schermen zoals deze in deze handleiding te zien zijn, zijn uitsluitend bedoeld voor instructiedoeleinden en kunnen dus enigszins afwijken van de werkelijkheid.

## ● Handelsmerken

- De in dit instrument gebruikte bitmapfonts zijn geleverd door en zijn eigendom van Ricoh Co., Ltd.
- Windows is een geregistreerd handelsmerk van Microsoft<sup>®</sup> Corporation in de Verenigde Staten en andere landen.
- De namen van bedrijven en producten die in deze handleiding worden genoemd, zijn handelsmerken of gedeponeerde handelsmerken van hun respectieve eigenaars

## Data opslaan

### Uw data opslaan en back-ups maken

De paneelinstellingen en enkele andere type data worden niet bewaard in het geheugen als u het instrument uitschakelt. Data die u wilt behouden, kunt u opslaan in het Registration Memory (pagina 87). Opgeslagen data kunnen verloren gaan ten gevolge van een storing of foutieve handeling. Sla belangrijke data op een USB-opslagapparaat of een ander extern apparaat zoals een computer op. (pagina's 95, 106)

### Een back-up maken van het USB-opslagapparaat/externe medium

- Om gegevensverlies door mediabeschadiging te voorkomen, adviseren wij u belangrijke gegevens op twee USB-opslagapparaten/externe media op te slaan.

## Kennisgeving over auteursrechten

Hier volgen de titels, verantwoordelijken en auteursrechtvermeldingen voor drie (3) van de songs die vooraf in dit elektronisch keyboard zijn geïnstalleerd:

Mona Lisa

from the Paramount Picture CAPTAIN CAREY, U.S.A.  
Words and Music by Jay Livingston and Ray Evans  
Copyright © 1949 (Renewed 1976) by Famous Music Corporation  
International Copyright Secured All Rights Reserved

Composition Title : Against All Odds  
Composer's Name : Collins 0007403  
Copyright Owner's Name : EMI MUSIC PUBLISHING LTD  
AND HIT & RUN MUSIC LTD

**All Rights Reserved, Unauthorized copying, public performance and broadcasting are strictly prohibited.**

Can't Help Falling In Love

from the Paramount Picture BLUE HAWAII  
Words and Music by George David Weiss,  
Hugo Peretti and Luigi Creatore  
Copyright © 1961; Renewed 1989 Gladys Music (ASCAP)  
Worldwide Rights for Gladys Music Administered by Cherry Lane  
Music Publishing Company, Inc.  
International Copyright Secured All Rights Reserved

Dit product bevat en gaat vergezeld van computerprogramma's en inhoud waarvan Yamaha alle auteursrechten heeft of waarvan het over de licenties beschikt om gebruik te mogen maken van de auteursrechten van derden. Onder dergelijk materiaal waarop auteursrechten berusten, vallen, zonder enige beperkingen, alle computersoftware, stijlbestanden, MIDI-bestanden, WAVE-gegevens, bladmuziek en geluidsopnamen. Elk ongeautoriseerd gebruik van dergelijke programma's en inhoud, buiten het persoonlijke gebruik van de koper, is volgens de desbetreffende wettelijke bepalingen niet toegestaan. Elke schending van auteursrechten heeft strafrechtelijke gevolgen. MAAK, DISTRIBUEER OF GEBRUIK GEEN ILLEGALE KOPIEËN.

Het kopiëren van commercieel verkrijgbare muziekgegevens, inclusief maar niet beperkt tot MIDI-gegevens en/of audiogegevens, is strikt verboden, uitgezonderd voor persoonlijk gebruik.

## Paneellogo's



### GM System Level 1

'GM System Level 1' is een aanvulling op de MIDI-standaard die er voor zorgt dat GM-compatibele muziekdata op elke willekeurige GM-compatibele toongenerator accuraat kunnen worden teruggespeeld, ongeacht de fabrikant. Het GM-logo is aangebracht op alle software en hardware die GM System Level 1 ondersteunt.



### XGlite

Zoals de naam al aangeeft is 'XGlite' een vereenvoudigde versie van het kwalitatief hoogwaardige Yamaha XG-klankopwekkingsformat. Uiteraard kunt u elke willekeurige XG-songdata afspelen via een XGlite-toongenerator. Houd echter in gedachte dat enkele songs bij het afspelen anders kunnen klinken in vergelijking tot de originele data, ten gevolge van de gereduceerde set besturingsparameters en effecten.



### XF

De bestandsindeling XF van Yamaha voegt grotere functionaliteit en open uitbreidingsmogelijkheden toe aan de industriestandaard SMF (Standaard-MIDI-bestand). Het instrument is in staat songteksten (lyrics) weer te geven als er een XF-bestand, dat songtekstdata bevat, wordt afgespeeld.



### STYLE FILE

Het Style File Format is Yamaha's originele stijlfileformat, dat gebruik maakt van een uniek conversiesysteem om in een hoge kwaliteit automatische begeleiding te voorzien, dat is gebaseerd op een uitgebreide reeks akkoordsoorten.



### USB

USB is een afkorting van Universal Serial Bus. Het is een seriële interface voor het verbinden van een computer met randapparatuur. Hiermee is 'hot swapping' mogelijk (randapparatuur aansluiten terwijl de computer aan staat).

*Gefeliciteerd met uw aanschaf van  
de Yamaha DGX-530/YPG-535 Portable Grand!*

*Lees deze gebruikershandleiding zorgvuldig door voordat u het instrument gaat gebruiken  
zodat u de verschillende mogelijkheden optimaal kunt benutten.*

*Bewaar deze handleiding nadat u deze hebt gelezen op een veilige en handige plaats  
en raadpleeg de handleiding iedere keer wanneer u meer uitleg over de bediening  
of een functie nodig hebt.*

## **Bijgeleverde accessoires**

De DGX-530/YPG-535-verpakking bevat de volgende items. Controleer of u ze allemaal hebt.

- Muziekstandaard
  - 'Accessory' cd-rom
  - Handleiding (dit boek)
  - Keyboardstandaard
  - Voetschakelaar
  - Netadapter (PA-5D of een equivalent aanbevolen door Yamaha)
- \* Wordt mogelijk niet meegeleverd in uw regio. Neem hiervoor contact op met uw Yamaha-leverancier.



## Speciale mogelijkheden van de DGX-530/YPG-535

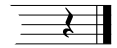

### Graded-toetsenbord met zachte aanslag

Net als bij een echte vleugel hebben de lagere toetsen een zware aanslag en de hogere toetsen een lichte, met de zachte aanslag van een digitaal toetsenbord voor beginners.

#### ■ Speelhulptechnologie ► Pagina 37

Speel met een song mee op het toetsenbord van het instrument en het resultaat is altijd perfect...ook als u niet de juiste noten speelt! U hoeft alleen maar op het toetsenbord mee te spelen (bijvoorbeeld beurtelings op het linker- en rechterhandbereik van het toetsenbord) en u klinkt als een prof, zolang u met de muziek meespeelt.

Ook als u niet met beide handen kunt spelen, kunt u de melodie meespelen door op één toets te drukken.



U hoeft slechts één vinger te gebruiken!

#### ■ Diverse instrumentvoices bespelen ► Pagina 17

Met de DGX-530/YPG-535 kunt u de instrumentvoice die te horen is als u het toetsenbord bespeelt, wijzigen naar viool, fluit, harp of een van de vele andere beschikbare voices. U kunt ook de instrumentatie wijzigen van een song die voor piano is geschreven, bijvoorbeeld door deze met viool te spelen. Ontdek een nieuwe wereld van muzikale verscheidenheid.



#### ■ Meespelen met stijlen ► Pagina 26

Wilt u spelen met volledige begeleiding? Probeer dan eens de automatische begeleidingsstijlen. De begeleidingsstijlen fungeren als een volledige begeleidingsband die een verscheidenheid aan stijlen kan spelen van walsen tot 8-beat tot euro-trance en nog veel meer. Selecteer een stijl die past bij de muziek die u wilt spelen of experimenteer met nieuwe stijlen om uw muzikale horizon te verbreden.

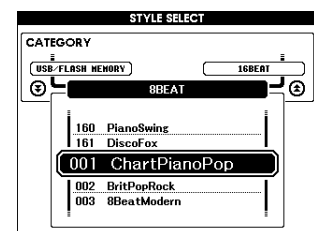

#### ■ Makkelijk spelen door de muzieknotatie weer te geven ► Pagina 35

Als u een song afspeelt, wordt de bijbehorende muzieknotatie op de display weergegeven terwijl de song wordt afgespeeld. Dit is een geweldige manier om muziek te leren lezen. Als de song akkoord- en songtekstdata\* bevat, worden de songteksten en akkoorden ook weergegeven.

\* Als de song die u afspeelt met gebruik van de weergavefunctie voor de muzieknotatie niet de juiste songtekst- of akkoorddata bevat, verschijnen er geen songteksten of akkoorden op de display.

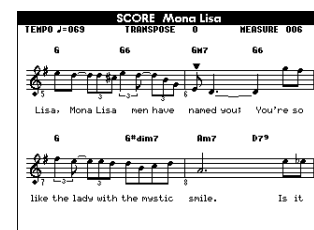



# Inhoudsopgave

Kennisgeving over auteursrechten.....	6
Paneellogo's.....	6
Bijgeleverde accessoires.....	7
Speciale mogelijkheden van de DGX-530/YPG-535.....	8
<b>Opstellen</b> .....	<b>10</b>
 <b>Montage van de pianostandaard</b> .....	<b>10</b>
Spanningsvereisten.....	12
Een hoofdtelefoon aansluiten (aansluiting PHONES/OUTPUT) ...	12
Een voetschakelaar aansluiten (aansluiting SUSTAIN).....	12
Aansluiten op een computer (USB-aansluiting).....	13
De apparatuur aanzetten.....	13
<b>Bedieningspaneel en aansluitingen</b> .....	<b>14</b>
Voorpaneel.....	14
Achterpaneel.....	15
<b>Beknpte handleiding</b> .....	<b>16</b>
<b>De displaytaal veranderen</b> .....	<b>16</b>
<b>Probeer diverse instrumentvoices te bespelen</b> .....	<b>17</b>
Een voice selecteren en bespelen—MAIN.....	17
Twee voices tegelijkertijd bespelen—DUAL.....	18
Vershillende voices met de linker- en rechterhand bespelen—SPLIT.....	19
De voice Grand Piano (vleugel) bespelen.....	20
<b>Leuke geluiden</b> .....	<b>21</b>
Drumkits.....	21
Geluidseffecten.....	21
<b>De metronoom</b> .....	<b>22</b>
De metronoom starten.....	22
Het metronoomtempo aanpassen.....	22
Het aantal tellen in de maat en de lengte van elke tel instellen.....	23
Het metronoomvolume aanpassen.....	24
<b>Stijlen bespelen</b> .....	<b>25</b>
Het ritme van een stijl selecteren.....	25
Meespelen met een stijl.....	26
Akkoorden voor automatische begeleiding spelen.....	30
<b>Songs gebruiken</b> .....	<b>31</b>
Een song selecteren en beluisteren.....	31
Song snel vooruit- en terugspoelen en pauzeren.....	32
Het songtempo wijzigen.....	32
De demosong afspelen.....	33
Songtypen.....	34
Het weergeven van songs in muzieknotatie.....	35
Het weergeven van de songteksten.....	36
<b>De eenvoudige manier om piano te spelen</b> .....	<b>37</b>
CHORD—Met beide handen spelen.....	38
CHORD/FREE—Het type Chord alleen op de linkerhand toepassen.....	40
MELODY—Met één vinger spelen.....	42
CHORD/MELODY—Type Chord met de linkerhand en type Melody met de rechterhand.....	44
<b>Een song voor een les selecteren</b> .....	<b>48</b>
Les 1—Waiting.....	49
Les 2—Your Tempo.....	52
Les 3—Minus One.....	53
Oefening baart kunst—Leren door herhaling.....	54
<b>Spelen met behulp van de muziekdatabase</b> .....	<b>55</b>
<b>De stijl van een song wijzigen</b> .....	<b>56</b>
Het uitproberen van de Easy Song Arranger.....	56
De Easy Song Arranger gebruiken.....	56
<b>Uw eigen spel opnemen</b> .....	<b>58</b>
Track-configuratie.....	58
Werkwijze bij opnamen.....	59
Song wissen—Gebruikerssongs verwijderen.....	61
Track wissen—Een bepaalde track van een gebruikerssong verwijderen.....	62
<b>Back-up en initialisatie</b> .....	<b>63</b>
Back-up.....	63
Initialisatie.....	63

<b>Basisbediening</b> .....	<b>64</b>
Basisbediening.....	64
De displays.....	66
Items op de hoofddisplay.....	67
<b>Referentie</b> .....	<b>68</b>
<b>Spelen met verschillende effecten</b> .....	<b>68</b>
Harmonie toevoegen.....	68
Reverb toevoegen.....	69
Chorus toevoegen.....	70
Panel Sustain.....	71
Pitchbend.....	71
<b>Handige speeleigenschappen</b> .....	<b>72</b>
Tap Start.....	72
Aanslaggevoeligheid.....	72
One Touch Setting.....	73
Selecteer een EQ-instelling voor het beste geluid.....	74
Toonhoogtebesturingen.....	75
<b>Stijlfuncties (voor automatische begeleiding)</b> .....	<b>76</b>
Patroonvariaties (secties).....	76
Het splitpunt instellen.....	79
Speel een stijl met akkoorden maar zonder ritme (stop begeleiding).....	80
Het stijlvolume aanpassen.....	80
Grondbeginselen akkoorden.....	81
Stijlfile.....	83
Stijlen spelen met behulp van het volledige toetsenbord.....	83
Akkoorden opzoeken in het woordenboek voor akkoorden.....	84
<b>Songinstellingen</b> .....	<b>85</b>
Songvolume.....	85
A-B herhaling.....	85
Onafhankelijke delen van een song dempen.....	86
De melodievocce veranderen.....	86
<b>Het opslaan in het geheugen van uw favoriete paneelinstellingen</b> .....	<b>87</b>
In het registratiegeheugen opslaan.....	87
Een registratiegeheugen terugroepen.....	88
<b>De functies</b> .....	<b>89</b>
Functies selecteren en instellen.....	89
<b>USB-flashgeheugen gebruiken</b> .....	<b>92</b>
Een USB-flashgeheugen aansluiten.....	92
USB-flashgeheugen formatteren.....	94
Data opslaan.....	95
Het omzetten van een gebruikerssong in SMF-formaat en het opslaan van de gebruikerssong.....	96
Gebruikersfiles en stijlfiles laden.....	97
Data van een USB-flashgeheugen wissen.....	98
Data op een USB-flashgeheugen afspelen.....	99
<b>Aansluitingen</b> .....	<b>100</b>
Aansluitingen.....	100
Het aansluiten van een PC.....	101
Performance-data naar en van een computer overbrengen.....	102
Afstandsbesturing van MIDI-apparaten.....	103
Initiële verzending.....	104
Dataoverdracht tussen de computer en het instrument.....	104
<b>Installatiehandleiding voor de bijgeleverde cd-rom</b> .....	<b>107</b>
Belangrijke informatie over de cd-rom.....	107
Inhoud cd-rom.....	108
Systeemvereisten.....	109
Software-installatie.....	109
<b>Appendix</b> .....	<b>114</b>
Problemen oplossen.....	114
Berichten.....	116
Notaties.....	118
Voicelijst.....	124
Drumkitoverzicht.....	128
Stijl overzicht.....	130
Lijst Music Database.....	131
Songs op de meegeleverde CD-ROM.....	132
Effecttypes lijst.....	133
MIDI-implementatie-overzicht.....	134
Indeling van MIDI-data.....	136
Specificaties.....	139
Index.....	140



# Opstellen

## Montage van de pianostandaard

### ⚠ LET OP

Lees deze waarschuwingen zorgvuldig door voordat u de keyboardstandaard monteert of gebruikt. Deze waarschuwingen zorgen voor een veilig gebruik van de standaard en voorkomen persoonlijk letsel en beschadiging. Wanneer u deze waarschuwingen in acht neemt, zult u de keyboardstandaard lang en veilig kunnen gebruiken.

- Let erop dat u geen onderdelen door elkaar haalt en zorg ervoor dat alle onderdelen in de juiste richting worden geplaatst. Houd bij de montage de onderstaande volgorde aan.
- De montage moet door ten minste twee personen worden uitgevoerd.
- Zorg ervoor dat u de juiste maat schroeven gebruikt, zoals hieronder aangegeven. Gebruik van verkeerde schroeven kan beschadiging veroorzaken.
- Gebruik de standaard alleen nadat de montage is voltooid. Een niet-voltooid standaard kan omvallen of het keyboard kan op de grond vallen.
- Plaats de standaard altijd op een vlakke en stabiele ondergrond. Als u dat niet doet, kan de standaard instabiel worden of omvallen, waardoor het keyboard op de grond valt of persoonlijk letsel kan optreden.
- Gebruik de standaard alleen waarvoor deze is ontworpen. Als u andere voorwerpen op de standaard plaatst, kan het voorwerp vallen of kan de standaard omvallen.
- Oefen niet te veel kracht uit op het keyboard. Zo voorkomt u dat de standaard omvalt of het keyboard op de grond valt.
- Voordat u de standaard gebruikt, moet u controleren of deze stevig is gemonteerd en veilig is, en of alle schroeven zijn aangedraaid en goed vastzitten. Als dat niet het geval is, kan de standaard omvallen, het keyboard op de grond vallen of persoonlijk letsel optreden.
- Voor de demontage van de standaard draait u de onderstaande volgorde om.

Zorg dat u een kruiskopschroevendraaier (+) van het juiste formaat bij de hand hebt.

De in de illustratie "Montageonderdelen" aangegeven onderdelen zullen worden gebruikt. Volg de montage-instructies en neem de onderdelen wanneer ze nodig zijn.

### Montageonderdelen

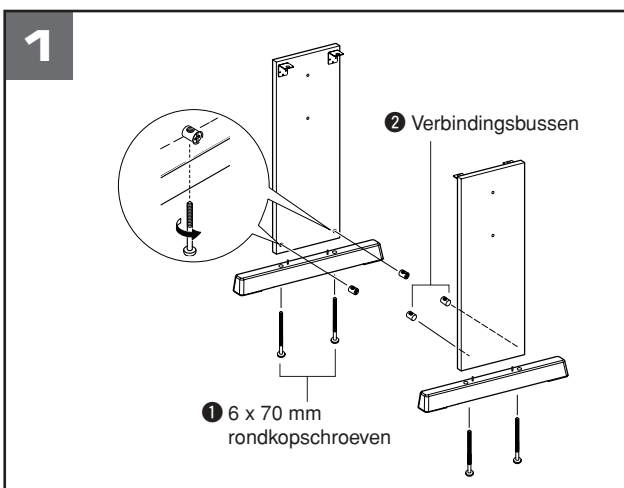
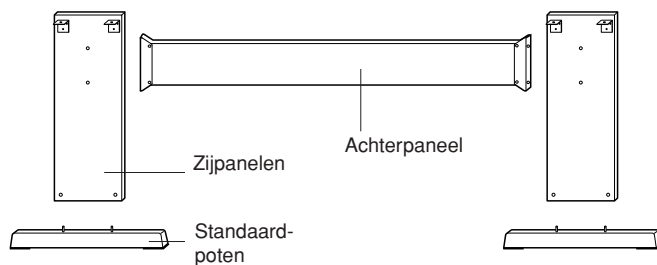

### 1 Bevestig de standaardpoten.

Let erop dat de panelen in de juiste richting wijzen (met de gaten voor de verbindingbussen naar binnen). Het linker- en rechterzijpaneel hebben dezelfde vorm. Plaats de verbindingbussen 2 op de aangegeven manier in de gaten. De verbindingbussen zijn juist geplaatst als u de schroefkop op de bus ziet.

Bevestig de standaardpoten aan de onderkant van de zijpanelen met de 6 x 70 mm rondkopschroeven 1. De linker- en rechterstandaardpoten hebben dezelfde vorm en er is geen verschil tussen de voor- en achterkant. Als u problemen hebt met het indraaien van de schroeven, gebruikt u een schroevendraaier om de aansluitbussen in de juiste stand te draaien: de markering → op de aansluitbussen geeft de locatie van het schroefgat aan.

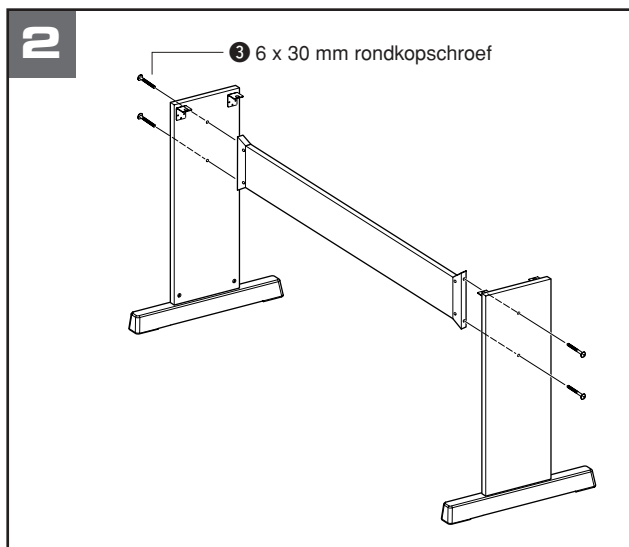

## 2 Bevestig het achterpaneel.

Bevestig het achterpaneel met gebruikmaking van de 6 x 30 mm rondkopschroeven ③.

### ⚠ LET OP

- *Let er op dat u het achterpaneel niet laat vallen of de scherpe metalen hulpstukken aanraakt.*

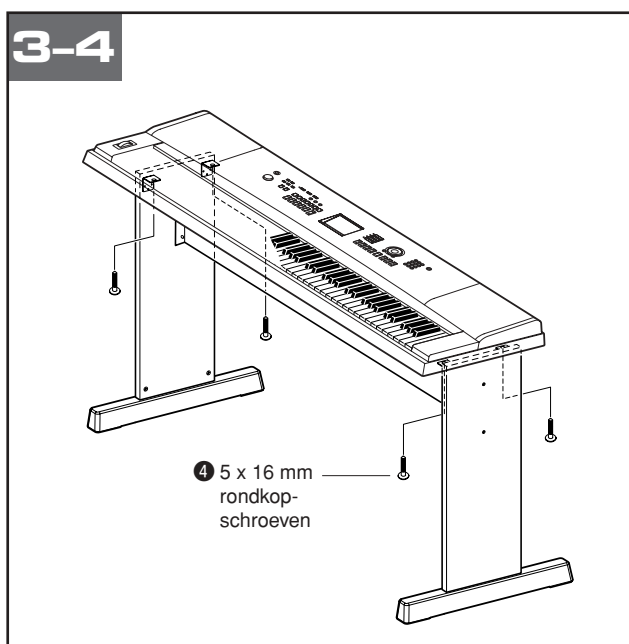

## 3 Plaats het keyboard op de standaard.

Controleer of de voor- en achterkant van de standaard kloppen en plaats het keyboard voorzichtig op de zijpanelen. Verschuif het keyboard langzaam, zodat de gaten aan de onderkant van het keyboard in lijn liggen met de gaten in de hoekbeugels.

### ⚠ LET OP

- *Let er op dat u het keyboard niet laat vallen of dat uw vingers niet klem komen te zitten tussen het keyboard en de onderdelen van de standaard.*

## 4 Bevestig het keyboard aan de standaard.

Maak het keyboard vast aan de hoekbeugels met gebruikmaking van de 5 x 16 mm rondkopschroeven ④.

### ■ Checklist voor na de montage

Als u eenmaal de standaard hebt gemonteerd, controleert u de volgende punten:

- Zijn er onderdelen overgebleven?  
→ Zo ja, lees de montage-instructies nogmaals en verbeter eventueel gemaakte fouten.
- Staat het instrument in de weg van deuren en/of andere beweegbare voorwerpen?  
→ Zo ja, verplaats dan het instrument naar een geschikte locatie.
- Maakt het instrument een ratelend geluid als u het bespeelt of verplaatst?  
→ Zo ja, draai dan alle schroeven stevig aan.
- Kijk ook als het keyboard een krakend geluid maakt of onstabiel lijkt als u erop speelt, nog eens zorgvuldig naar de montage-instructies en -schema's en draai alle schroeven nog eens stevig vast.

Zorg ervoor de volgende handelingen uit te voeren **VOORDAT** u het instrument aanzet.

### Spanningsvereisten

- 1 Zorg dat de schakelaar [STANDBY/ON] van het instrument in de stand STANDBY staat.

**WAARSCHUWING**

- Gebruik uitsluitend de aangegeven adapter (PA-5D of een door Yamaha aanbevolen equivalent). Gebruik van andere adapters kan leiden tot onherstelbare beschadiging van zowel de adapter als het instrument.

- 2 Sluit de netadapter aan op de voedingsaansluiting.

- 3 Sluit de netadapter aan op een stopcontact.

**LET OP**

- Haal de netadapter uit het stopcontact tijdens onweer of wanneer u het instrument niet gebruikt.

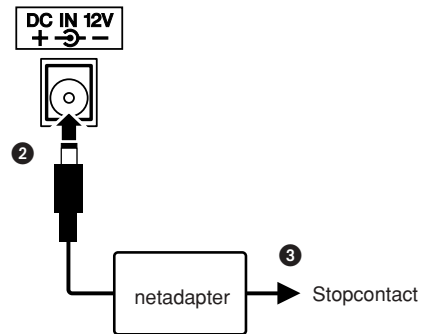

Maak alle benodigde aansluitingen die hieronder zijn aangegeven **VOORDAT** u het instrument aanzet.

### Een hoofdtelefoon aansluiten (aansluiting PHONES/OUTPUT)

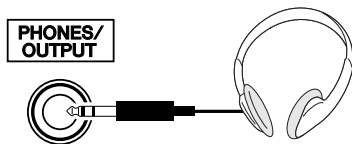

De luidsprekers van het instrument worden automatisch uitgeschakeld wanneer u een stekker in deze aansluiting steekt. De aansluiting PHONES/OUTPUT functioneert ook als externe uitgang. U kunt de aansluiting PHONES/OUTPUT verbinden met een keyboardversterker, stereo-installatie, mengpaneel, taperecorder of een ander lijnniveau-audioapparaat. Het uitgangssignaal van het instrument wordt dan naar dat apparaat gestuurd.

**WAARSCHUWING**

- Luister niet gedurende langere tijd via de hoofdtelefoon met een hoog volume. Dit kan niet alleen vermoeiend voor uw oren zijn, maar kan ook uw gehoor beschadigen.

**LET OP**

- Zet, om beschadiging van de luidsprekers te voorkomen, de volumeregeling van het externe apparaat op de minimumstand voordat u de aansluiting maakt. Het negeren van deze waarschuwingen kan leiden tot elektrische schokken of beschadiging van apparatuur. Stel, als de apparatuur weer aan staat, het gewenste volume in door geleidelijk tijdens het spelen het volume weer te verhogen.

### Een voetschakelaar aansluiten (aansluiting SUSTAIN)

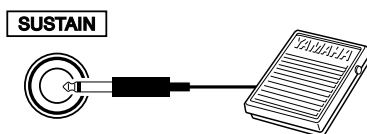

De functie Sustain stelt u in staat een natuurlijke sustain te maken door terwijl u speelt een voetschakelaar in te drukken. Sluit een Yamaha FC5-voetschakelaar aan op deze aansluiting en gebruik de voetschakelaar om de sustain in en uit te schakelen.

**OPMERKING**

- Zorg dat het pedaal juist is aangesloten op de aansluiting SUSTAIN voor u het instrument aanzet.
- Houd de voetschakelaar niet ingedrukt op het moment dat u het instrument aanzet. Hierdoor zou de polariteit van de voetschakelaar worden omgedraaid, wat een omgekeerde werking tot gevolg heeft.

## Aansluiten op een computer (USB-aansluiting)

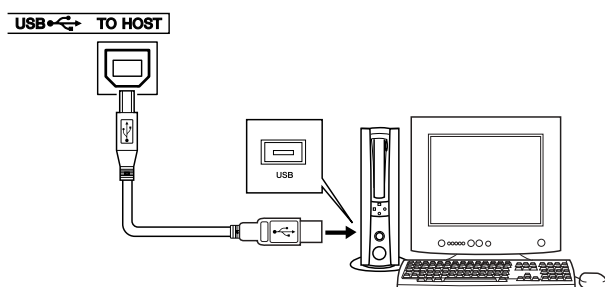

Verbind de USB-aansluiting van het instrument met de USB-aansluiting van een computer zodat u speeldata en song files tussen de twee apparaten kunt uitwisselen (pagina 101). Om data uit te wisselen via USB, gaat u als volgt te werk:

- Controleer eerst of de schakelaar **POWER** van het instrument op **OFF** staat en sluit vervolgens het instrument met een USB-kabel van het type **AB** aan op de computer. Nadat u de passende aansluitingen hebt gemaakt, kunt u het instrument aanzetten.
- Installeer het **USB MIDI-stuurprogramma** op de computer.

Hoe u het USB MIDI-stuurprogramma kunt installeren, leest u op pagina 109.

## De apparatuur aanzetten

Zet het volume laag door de regelaar [MASTER VOLUME] naar links te draaien en druk op de schakelaar [STANDBY/ON] om het instrument aan te zetten. Druk opnieuw op de schakelaar [STANDBY/ON] om het instrument uit te zetten.

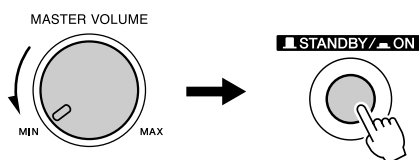

Back-updata in het flashgeheugen worden in het instrument geladen als dit wordt aanzet. Als er geen back-updata aanwezig zijn in het flashgeheugen, worden alle instrumentinstellingen teruggezet naar de fabrieksinstellingen als het instrument wordt aanzet.

### ⚠ LET OP

- Zelfs als de schakelaar in de stand 'STANDBY' staat, loopt er nog een minimale hoeveelheid stroom door het instrument. Als u het instrument gedurende een lange tijd niet gebruikt, zorg er dan voor dat u de netadapter uit het stopcontact haalt.

### ⚠ LET OP

- Probeer nooit het instrument uit te zetten als de tekst 'WRITING!' op de display te zien is. Als u dit doet, kunt u het interne flashgeheugen beschadigen en kunnen data verloren gaan.

### ● Muziekstandaard

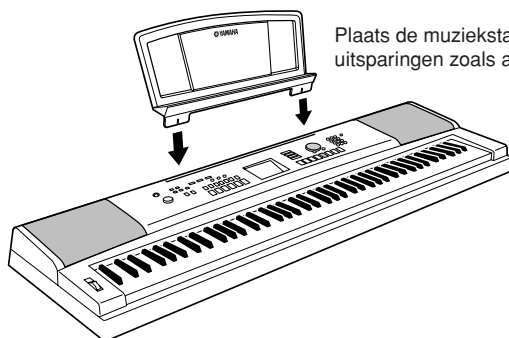

Plaats de muziekstandaard in de uitsparingen zoals aangegeven.



# Bedieningspaneel en aansluitingen

## Voorpaneel

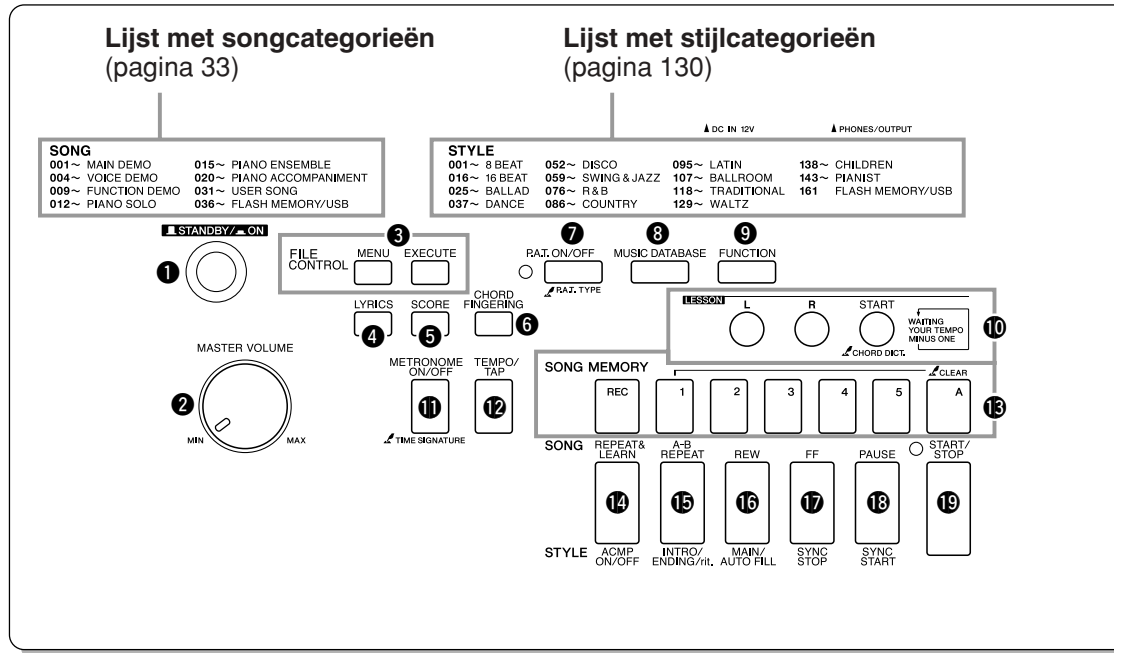

## Voorpaneel

- |  |   |
|--|---|
| <p><b>1</b> Schakelaar [STANDBY/ON] ..... pagina 13</p> <p><b>2</b> Regelaar [MASTER VOLUME] .... pagina 13, 64</p> <p><b>3</b> FILE CONTROL [MENU],<br/>Knoppen [EXECUTE] ..... pagina 92–98</p> <p><b>4</b> Knop [LYRICS] ..... pagina 36</p> <p><b>5</b> Knop [SCORE] ..... pagina 35</p> <p><b>6</b> Knop [CHORD FINGERING] ..... pagina 83</p> <p><b>7</b> Knop [P.A.T. ON/OFF] ..... pagina 38</p> <p><b>8</b> Knop [MUSIC DATABASE] ..... pagina 55</p> <p><b>9</b> Knop [FUNCTION] ..... pagina 66, 89</p> <p><b>10</b> Knoppen LESSON [L], [R],<br/>[START] ..... pagina 49</p> <p><b>11</b> Knop [METRONOME ON/OFF] .... pagina 22</p> <p><b>12</b> Knop [TEMPO/TAP] ..... pagina 32, 72</p> <p><b>13</b> SONG MEMORY<br/>[REC], [1]–[5], [A] ..... pagina 59</p> <p><b>14</b> Knop [REPEAT &amp; LEARN]/<br/>[ACMP ON/OFF] ..... pagina 54, 26</p> <p><b>15</b> Knop [A-B REPEAT]/<br/>[INTRO/ENDING/rit.] ..... pagina 85, 76</p> <p><b>16</b> Knop [REW]/<br/>[MAIN/AUTO FILL] ..... pagina 32, 76</p> <p><b>17</b> Knop [FF]/[SYNC STOP] ..... pagina 32, 78</p> <p><b>18</b> Knop [PAUSE]/<br/>[SYNC START] ..... pagina 32, 77</p> | <p><b>19</b> Knop [START/STOP] ..... pagina 25, 32, 65</p> <p><b>20</b> Knop [SONG] ..... pagina 31</p> <p><b>21</b> Knop [EASY SONG<br/>ARRANGER] ..... pagina 56</p> <p><b>22</b> Knop [STYLE] ..... pagina 25</p> <p><b>23</b> Knop [VOICE] ..... pagina 17</p> <p><b>24</b> Draaiknop ..... pagina 65, 89</p> <p><b>25</b> Knoppen CATEGORY [<math>\blacktriangle</math>] en [<math>\blacktriangledown</math>]<br/>..... pagina 65, 89</p> <p><b>26</b> Nummerknoppen [0]–[9],<br/>[+] en [-] ..... pagina 65, 89</p> <p><b>27</b> Knop [DEMO] ..... pagina 33</p> <p><b>28</b> Knop [EXIT] ..... pagina 66</p> <p><b>29</b> Knoppen REGIST MEMORY<br/>[MEMORY/BANK], [1], [2] ..... pagina 87</p> <p><b>30</b> Knop [PORTABLE GRAND] ..... pagina 20</p> <p><b>31</b> Knop [SPLIT ON/OFF] ..... pagina 19</p> <p><b>32</b> Knop [DUAL ON/OFF] ..... pagina 18</p> <p><b>33</b> Knop [HARMONY ON/OFF] ..... pagina 68</p> <p><b>34</b> Wiel [PITCH BEND] ..... pagina 71</p> <p><b>35</b> Drumkit ..... pagina 21</p> <p>De illustraties naast elke toets geven de drum- en percussie-instrumenten aan die aan de toetsen zijn toegewezen als 'Standard Kit 1' is geselecteerd.</p> |
|--|---|

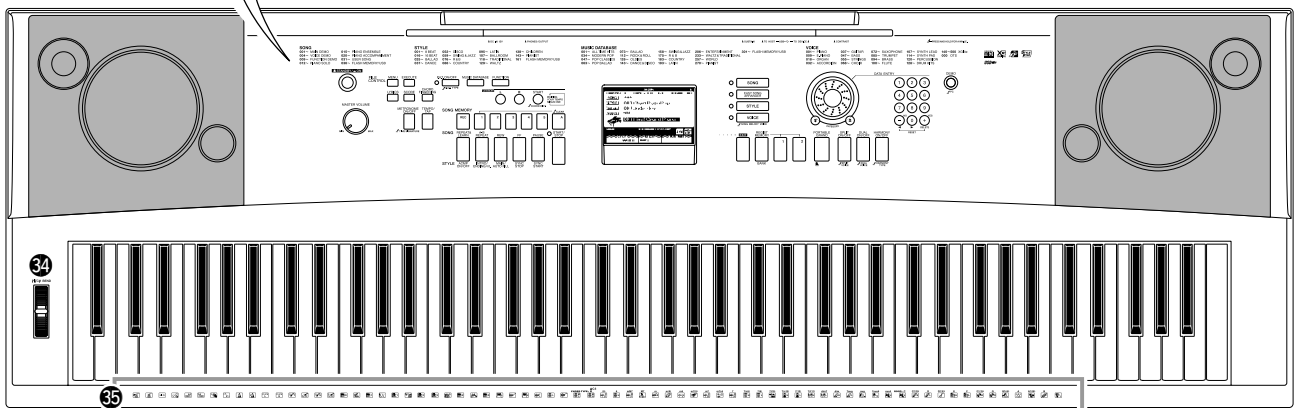
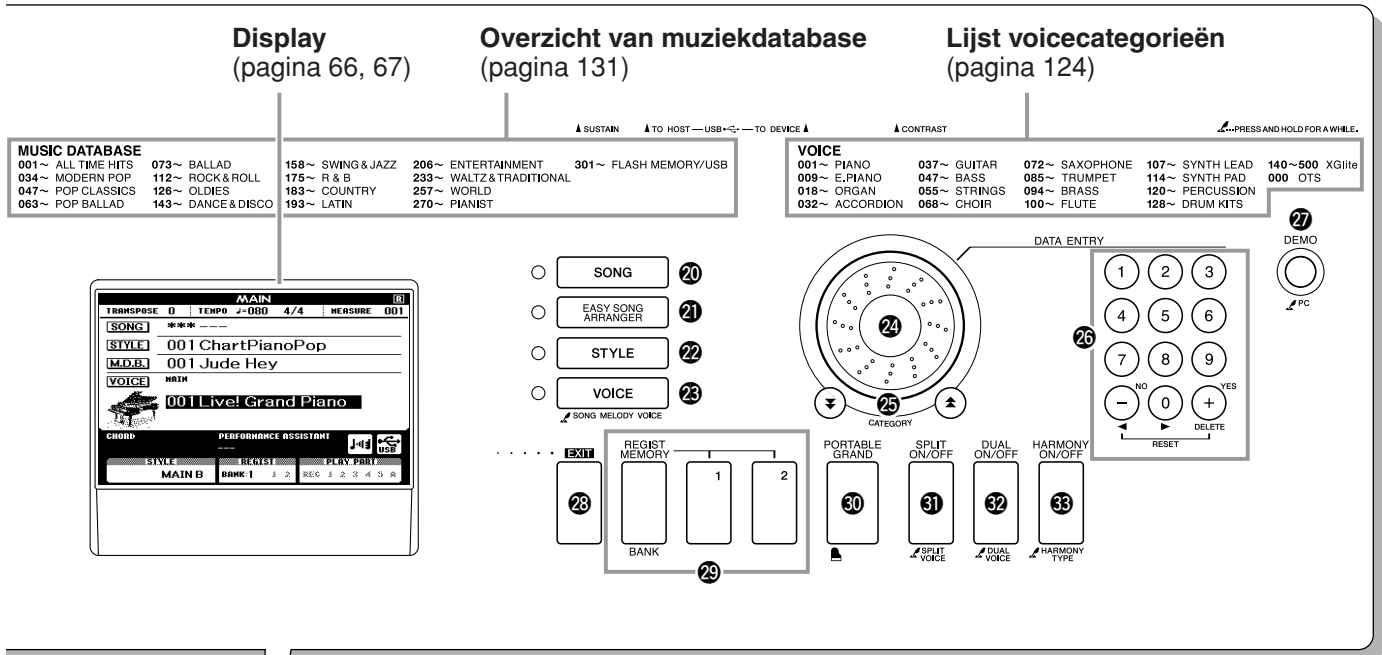

**Achterpaneel**

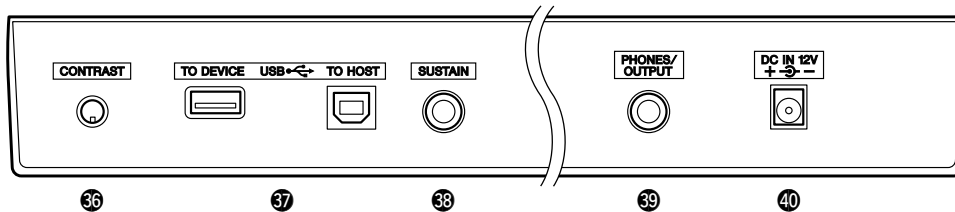

**Achterpaneel**

- 36 Knop CONTRAST ..... pagina 67
- 37 USB TO DEVICE-bus ..... pagina 93
- USB TO HOST-bus ..... pagina 13, 100
- 33 Aansluiting SUSTAIN ..... pagina 12
- 39 Aansluiting PHONES/OUTPUT .... pagina 12
- 40 Aansluiting DC IN 12V ..... pagina 12

# De displaytaal veranderen

U kunt op dit instrument Engels of Japans als displaytaal selecteren. De standaard-displaytaal is Engels, maar als u overschakelt naar Japans worden de songteksten, bestandsnamen, de demodisplay en enkele meldingen in het Japans weergegeven (indien van toepassing).

## 1 Druk op de knop [FUNCTION].

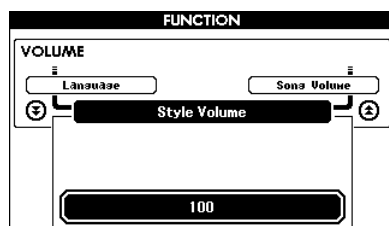
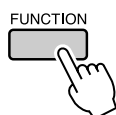

## 2 Druk enkele malen op de knoppen CATEGORY [▲] en [▼] totdat het item 'Language' wordt weergegeven.

De displaytaal die momenteel is geselecteerd wordt onder het item 'Language' weergegeven.

Als de taal is gemarkeerd, kunt u met de knoppen [+] en [-] de gewenste taal selecteren.

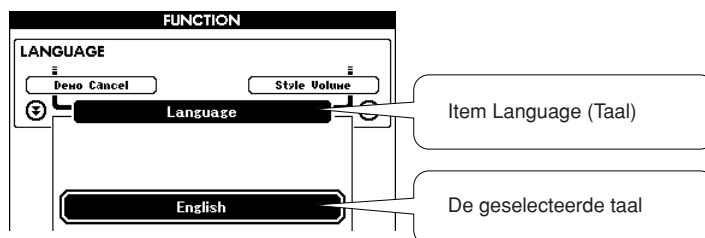
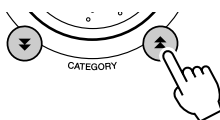

## 3 Selecteer een displaytaal.

Met de knop [+] selecteert u Engels en met de knop [-] selecteert u Japans.

De geselecteerde taal wordt opgeslagen in het interne flashgeheugen zodat de instelling ook behouden blijft als het instrument wordt uitgezet.

## 4 Druk op de knop [EXIT] om terug te keren naar de hoofddisplay.



Naast de piano, het orgel en andere 'normale' toetseninstrumenten, bevat dit instrument een scala aan voices, zoals gitaar, bas, strijkinstrumenten, saxofoon, trompet, drums en slagwerk, geluidseffecten en een grote verscheidenheid aan muziekgeluiden.

## Een voice selecteren en bespelen—MAIN

U kunt als volgt de main-voice selecteren die u op uw toetsenbord speelt.

### 1 Druk op de knop [VOICE].

De display voor de selectie van de main-voice wordt weergegeven. Het nummer en de naam van de momenteel geselecteerde voice zijn gemarkeerd.

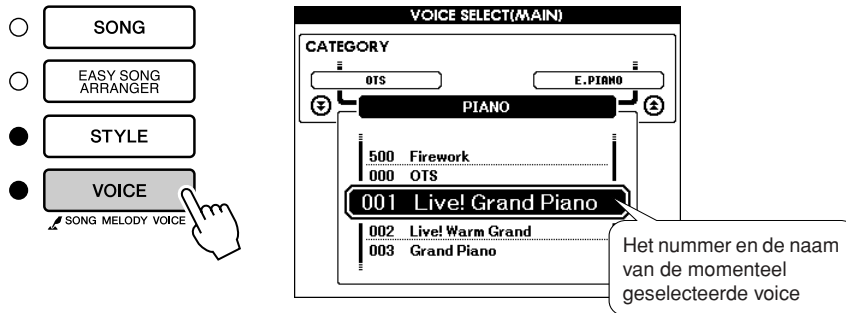

### 2 Selecteer met welke voice u wilt spelen.

Draai aan de draaiknop en selecteer de voicenaam. De beschikbare voices worden geselecteerd en in volgorde weergegeven. De voice die u hier selecteert wordt de main-voice. Selecteer bijvoorbeeld de voice '102 Flute'.

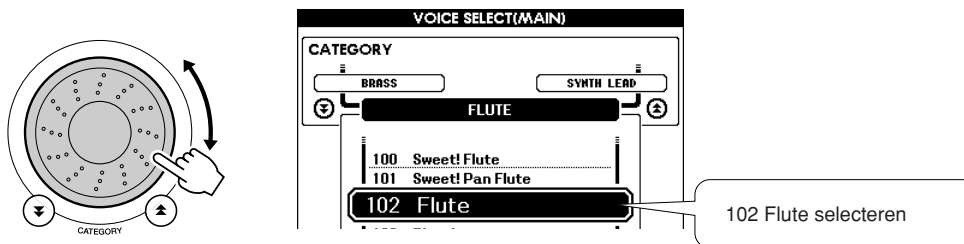

### 3 Bespeel het toetsenbord.



Probeer eens diverse voices te selecteren en te bespelen. Druk op de knop [EXIT] om terug te keren naar de hoofddisplay.

## Twée voices tegelijkertijd bespelen—DUAL

U kunt een tweede voice selecteren die wordt afgespeeld naast de main-voice wanneer u het toetsenbord bespeelt. Deze tweede voice wordt de 'dual-voice' genoemd.

### 1 Druk op de knop [DUAL ON/OFF].

Met de knop [DUAL ON/OFF] kunt u de dual-voice aan- of uitzetten. Als de functie dual-voice is aangezet, verschijnt 'DUAL' op de hoofddisplay. Naast de main-voice zal nu ook de momenteel geselecteerde dual-voice klinken als u het toetsenbord bespeelt.

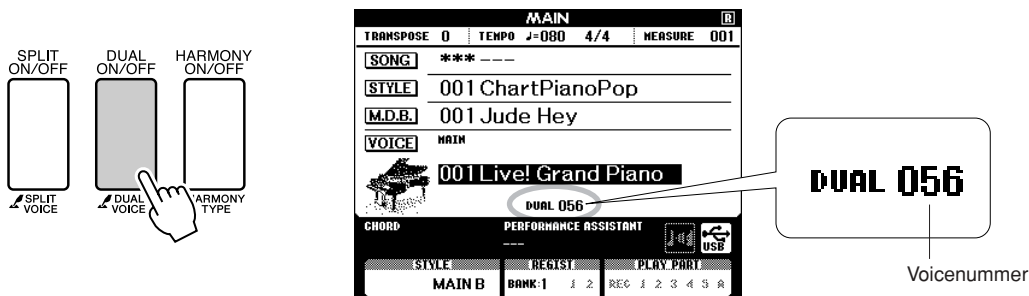

### 2 Houd de knop [DUAL ON/OFF] langer dan een seconde ingedrukt.

De display voor de selectie van de dual-voice wordt weergegeven.



Langer dan een seconde ingedrukt houden

### 3 Selecteer de gewenste dual-voice.

Draai aan de draaiknop totdat u op de display de gewenste dual-voice hebt geselecteerd. De voice die u hier selecteert wordt de dual-voice. Probeer eens de voice '120 Vibraphone' te selecteren.

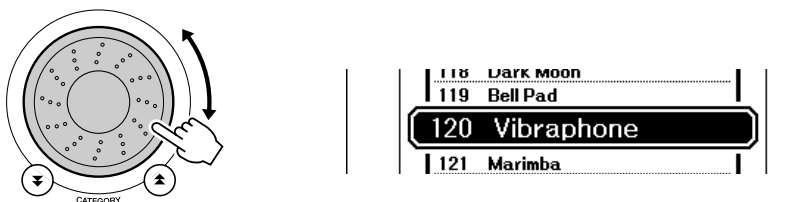

## 4 Bespeel het toetsenbord.

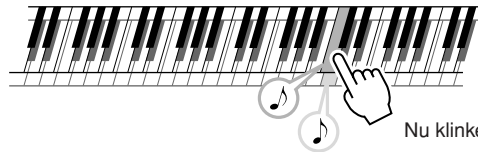

Nu klinken er twee voices tegelijkertijd.

Probeer eens diverse dual-voices te selecteren en te bespelen.

Druk op de knop [EXIT] om terug te keren naar de hoofddisplay.

## Verschillende voices met de linker- en rechterhand bespelen—SPLIT

In de splitmodus kunt u links en rechts van het 'splitpunt' op het toetsenbord verschillende voices bespelen. Rechts van het splitpunt kunt u de main-voice en dual-voice bespelen. De voice die u links van het splitpunt bespeelt, wordt de 'splitvoice' genoemd. U kunt de instelling voor het splitpunt naar wens wijzigen (pagina 79).

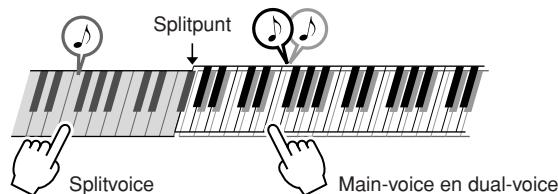

## 1 Druk op de knop [SPLIT ON/OFF].

Met de knop [SPLIT ON/OFF] kunt u de splitvoice aan- of uitzetten. Als de functie splitvoice is aangezet, verschijnt 'SPLIT' op de hoofddisplay. De geselecteerde splitvoice klinkt links van het splitpunt op het toetsenbord.

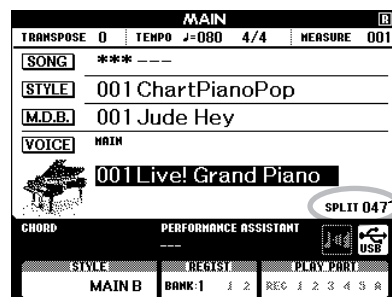
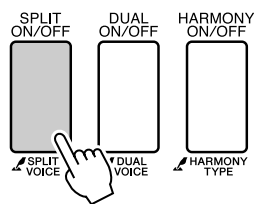

**SPLIT 047**

Voicenummer

## 2 Houd de knop [SPLIT ON/OFF] langer dan een seconde ingedrukt.

De display voor de selectie van de splitvoice wordt weergegeven.

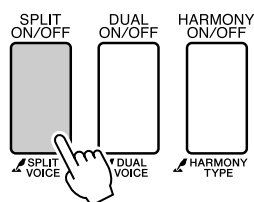

Langer dan een seconde ingedrukt houden

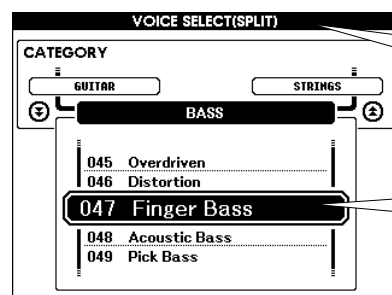

Display voor selectie van splitvoice

De geselecteerde splitvoice

### 3 Selecteer de gewenste splitvoice.

Draai aan de draaiknop totdat u de splitvoice op de display hebt geselecteerd die u wilt gebruiken. De voice die u hebt geselecteerd, wordt de splitvoice die links van het splitpunt op het toetsenbord klinkt. Probeer eens de voice '038 Folk Guitar' te selecteren.

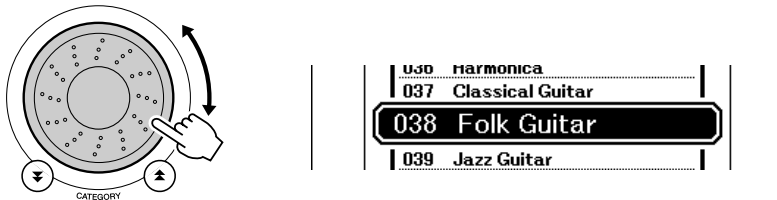

### 4 Bespeel het toetsenbord.

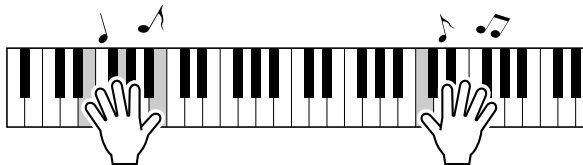

Probeer diverse splitvoices te selecteren en te bespelen.

Druk op de knop [EXIT] om terug te keren naar de hoofddisplay.

## De voice Grand Piano (vleugel) bespelen

Als u gewoon een piano wilt bespelen, hoeft u maar op één knop te drukken.

**Druk op de knop [PORTABLE GRAND].**

De voice '001 Grand Piano' wordt geselecteerd.

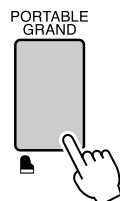

#### **OPMERKING**

- Als u op de knop [PORTABLE GRAND] drukt, worden alle instellingen uitgezet behalve de aanslaggevoeligheid. De dual- en splitvoices worden ook uitgezet, zodat alleen de voice Grand Piano op het toetsenbord klinkt.



# Leuke geluiden

Dit instrument kent een groot aantal drumkits en unieke geluidseffecten waarmee u uw publiek kunt vermaken. Gelach, kabbelende beekjes, overvliegende vliegtuigen, spookachtige effecten en nog veel meer. Dit is een geweldige manier om een feestje mee op te vrolijken.

## Drumkits

Drumkits zijn verzamelingen drum- en percussie-instrumenten. Als u bijvoorbeeld een viool of ander regulier instrument als main-voice selecteert, klinken alle toetsen als de geselecteerde viool, maar dan met verschillende toonhoogten. Als u echter een drumkit als main-voice selecteert, klinkt elke toets als een ander slag- of percussie-instrument.

### ◆ Een drumkit selecteren → (zie stap 1 en 2 op pagina 17)

- 1 Druk op de knop [VOICE].
- 2 Selecteer '128 Standard Kit 1' met behulp van de draaiknop.
- 3 Probeer elke toets en laat u verrassen door de geluiden van de slag- en percussie-instrumenten!

Probeer elke toets en laat u verrassen door de geluiden van de slag- en percussie-instrumenten! Vergeet de zwarte toetsen niet! U hoort een triangle, maraca's, bongo's, drums en nog veel meer. Er is een uitgebreid scala van slag- en percussiegeluiden. Voor nadere informatie over de instrumenten die als drumkitvoice beschikbaar zijn (voicenummers 128 t/m 139), zie het 'Drumkitoverzicht' op pagina 128.

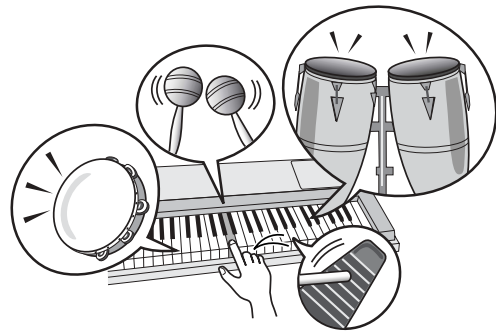

## Geluidseffecten

De geluidseffecten zijn te vinden in de drumkit-voicegroep (voicenummers 138 en 139). Als een van deze voices is geselecteerd, kunt u een verscheidenheid aan geluidseffecten via het toetsenbord bespelen.

### ◆ Een geluidseffect selecteren → (zie stap 1 en 2 op pagina 17)

- 1 Druk op de knop [VOICE].
- 2 Selecteer '139 SFX Kit 2' met behulp van de draaiknop.
- 3 Probeer elke toets en laat u verrassen door de geluidseffecten!

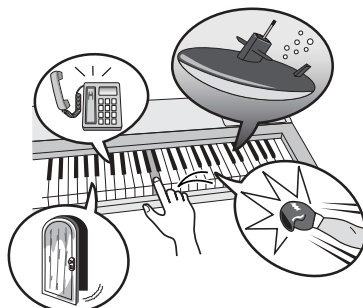

Wanneer u de verschillende toetsen uitprobeert, hoort u het geluid van een duikboot, het gerinkel van een telefoon, een krakende deur en nog veel meer handige effecten. '138 SFX Kit 1' kent geluiden als onweer, stromend water, blaffende honden en andere geluidseffecten. Sommige toetsen hebben geen geluidseffecten toegewezen gekregen en maken dus geen geluid.

Voor nadere informatie over de instrumenten die beschikbaar zijn als SFX-kit-voice, zie 'SFX Kit 1' en 'SFX Kit 2' in het 'Drumkitoverzicht' op pagina 129.



# De metronoom

Het instrument bevat een metronoom waarvan u het tempo en de maatsoort kunt instellen. Stel het tempo in waarin u het prettigst speelt.

## De metronoom starten

Zet de metronoom aan en druk op de knop [METRONOME ON/OFF] om deze te starten.

Als u de metronoom wilt stoppen, drukt u opnieuw op de knop [METRONOME ON/OFF].

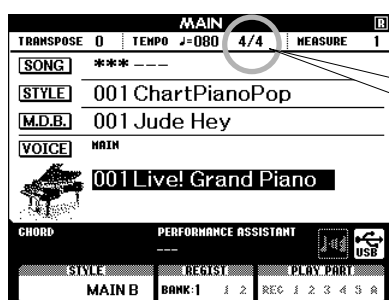
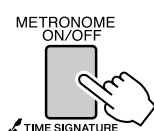

4/4  
Huidige instelling

## Het metronoomtempo aanpassen

**1** Druk op de knop [TEMPO/TAP] om de tempo-instelling op te roepen.

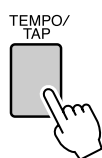

**2** Selecteer een tempo (11 t/m 280) met behulp van de draaiknop.

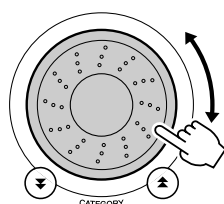

## Het aantal tellen in de maat en de lengte van elke tel instellen

In dit voorbeeld wordt de maatsoort ingesteld op 5/8.

- 1 Houd de knop [METRONOME ON/OFF] langer dan een seconde ingedrukt om de functie 'Time Signature–Numerator' te selecteren.

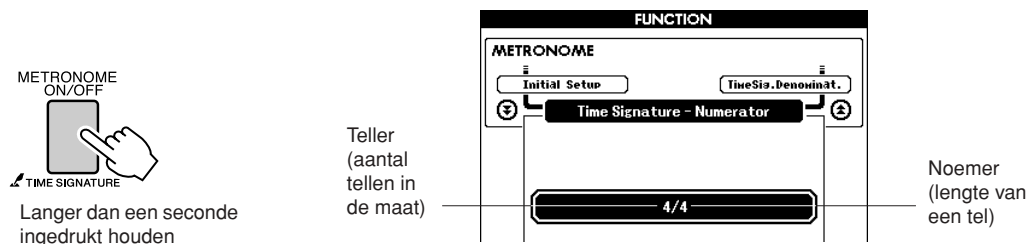

- 2 Selecteer het aantal tellen in de maat met behulp van de draaiknop.

Op de eerste tel van elke maat klinkt een bel en op elke andere tel klinkt een klikgeluid. Als u deze parameter op '00' instelt, klinkt er op alle tellen een klikgeluid en klinkt er geen bel aan het begin van elke maat. Het beschikbare bereik loopt van 0 tot en met 60. Selecteer bijvoorbeeld 5.

### OPMERKING

- De maatsoort van de metronoom past zich automatisch aan een stijl of song aan die wordt gespeeld. Deze parameters kunnen dus niet tijdens het spelen van een stijl of song worden gewijzigd.

- 3 Druk enkele malen op de knoppen CATEGORY [▲] en [▼] totdat u de functie voor de lengte van de tel, 'Time Signature–Denominator', hebt geselecteerd.

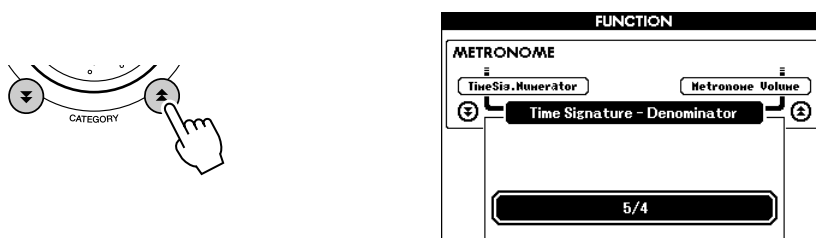

- 4 Selecteer een tellengte met behulp van de draaiknop.

Selecteer de gewenste lengte van elke tel: 2, 4, 8 of 16 (halve noot, kwartnoot, achtste noot of zestiende noot). Selecteer bijvoorbeeld 8.

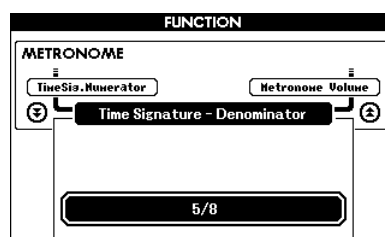

## Het metronoomvolume aanpassen

**1** Druk op de knop [FUNCTION].

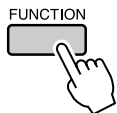

**2** Druk op de knoppen CATEGORY [▲] en [▼] om het item 'Metronome Volume' te selecteren.

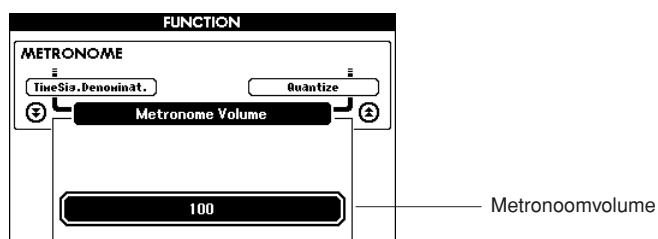
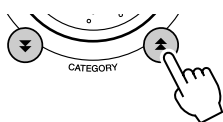

**3** Stel het gewenste metronoomvolume in met behulp van de draaiknop.





# Stijlen bespelen

Dit instrument heeft een automatische begeleidingsfunctie die u voorziet van begeleiding (ritme + bas + akkoorden) in de gekozen stijl bij de akkoorden die u met uw linkerhand speelt. U kunt kiezen uit 160 verschillende stijlen met een verscheidenheid aan muziekgenres en maatsoorten (voor een volledig overzicht van de beschikbare stijlen, zie pagina 130).  
In dit gedeelte leert u hoe u de automatische begeleidingsfunctie kunt gebruiken.

## Het ritme van een stijl selecteren

Bijna alle stijlen hebben een ritmepartij. U kunt kiezen uit een groot aantal verschillende ritmes: rock, blues, euro-trance en nog veel meer. Laten we om te beginnen luisteren naar het basisritme. De ritmepartij bestaat uitsluitend uit percussie-instrumenten.

### 1 Druk op de knop [STYLE].

De display voor het selecteren van de stijl wordt weergegeven. Het nummer en de naam van de geselecteerde stijl zijn gemarkeerd.

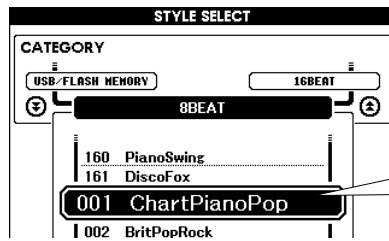
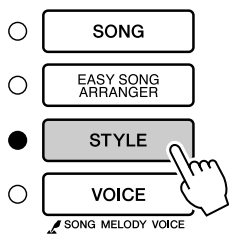

De geselecteerde stijl

### 2 Selecteer een stijl.

Selecteer de gewenste stijl met behulp van de draaiknop. Een overzicht van alle beschikbare stijlen vindt u op pagina 130.

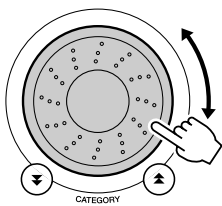

#### OPMERKING

- Een externe stijlfile die in stijlnummer 161 is geladen, kan op dezelfde manier als interne stijlen worden geselecteerd en gebruikt. Een stijlfile moet in stijlnummer 161 worden geladen nadat het van een computer is overgezet naar het instrument of nadat een USB-flashgeheugenapparaat met de stijlfile op het instrument is aangesloten. Zie pagina 104 voor instructies voor bestandsoverdracht en pagina 97 voor instructies voor laden.

### 3 Druk op de knop [START/STOP].

Het ritme van de stijl wordt afgespeeld. Druk nogmaals op de knop [START/STOP] als u het afspelen wilt stoppen.

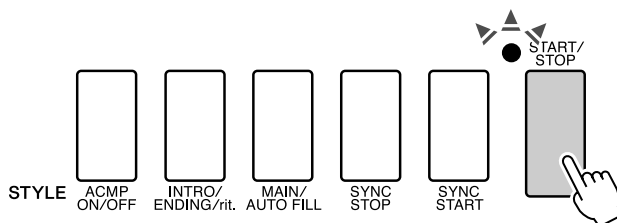

#### OPMERKING

- De stijlnummers 131, 143 - 160 hebben geen ritmepartij. Er wordt dan ook geen ritme afgespeeld als u deze stijlnummers gebruikt in het bovenstaande voorbeeld. Zet bij deze stijlen eerst de automatische begeleidingsfunctie aan zoals beschreven op pagina 26 en druk vervolgens op de knop [START/STOP]. De bas- en akkoordpartij van de begeleiding begint te spelen zodra u een toets indrukt links van het splitpunt op het toetsenbord.

## Meespelen met een stijl

Op de vorige pagina hebt u geleerd hoe u het ritme van een stijl kunt selecteren.

We laten nu zien hoe u een bas- en akkoordbegeleiding aan een basisritme kunt toevoegen voor een volle en rijke begeleiding waarbij u kunt meespelen.

**1** Druk op de knop [STYLE] en selecteer de gewenste stijl.

**2** Zet de automatische begeleiding aan.

Druk op de knop [ACMP ON/OFF].

Druk nogmaals op deze knop om de automatische begeleiding uit te zetten.

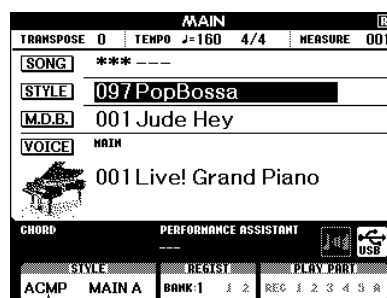
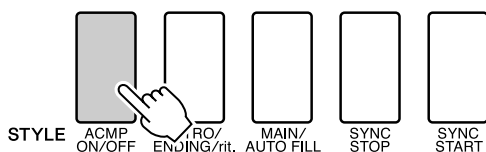

**STYLE**  
**ACMP MAIN A**

Dit icoon verschijnt als de automatische begeleiding is aangezet.

● **Als de automatische begeleiding aan staat...**

Wordt het gedeelte links van het splitpunt (54 : F#2) het 'gedeelte voor automatische begeleiding' dat alleen wordt gebruikt voor het aangeven van de begeleidingsakkoorden.

**OPMERKING**

- U kunt het splitpunt op het toetsenbord naar wens wijzigen, zie pagina 79.

**3** Zet Sync Start aan.

Druk op de knop [SYNC START] om de functie Sync Start aan te zetten.

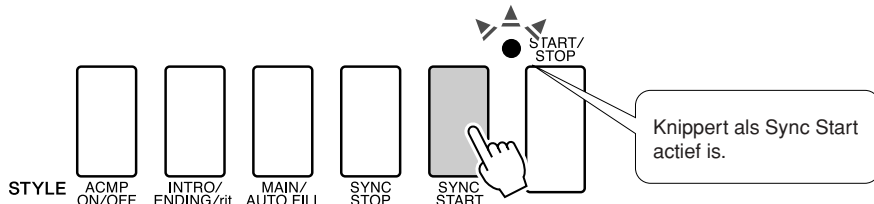

Als Sync Start actief is, begint de bas- en akkoordbegeleiding in een bepaalde stijl te spelen zodra u links van het splitpunt op het toetsenbord een toets indrukt. Druk nogmaals op de knop om de functie Sync Start uit te zetten.

## 4 Speel een akkoord met de linkerhand om de stijl te starten.

Ook als u geen akkoorden kent, kunt u toch akkoorden 'spelen'. Dit instrument herkent een enkele noot als akkoord. Druk links van het splitpunt een tot drie toetsen tegelijkertijd in. De begeleiding past zich vervolgens aan de noten aan die u speelt met u linkerhand.

### Probeer dit eens!

Voor sommige akkoordprogressies is de muzieknotatie beschikbaar, zie pagina 28. Met deze voorbeelden kunt u zien welke akkoordprogressies het beste bij welke stijlen passen.

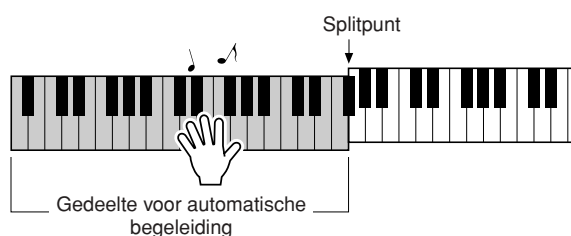

## 5 Speel verschillende akkoorden met uw linkerhand, terwijl u met uw rechterhand een melodie speelt.

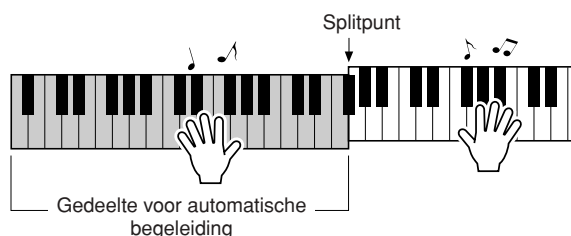

## 6 Als u klaar bent, drukt u op de knop [START/STOP] om het afspelen van een stijl te stoppen.

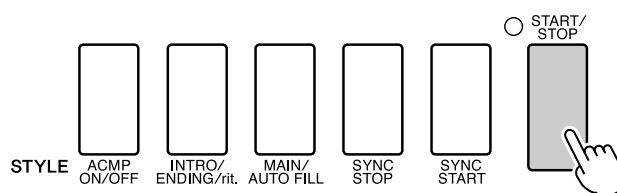

U kunt ook van 'stijlsectie' wisselen om variatie aan te brengen in de begeleiding. Zie 'Patroonvariaties (secties)' op pagina 76.

## Stijlen zijn veel leuker als u iets van akkoorden weet

Akkoorden vormen de basis voor een harmonische begeleiding. U maakt een akkoord door meerdere noten tegelijkertijd te spelen. In dit gedeelte kijken we naar de opeenvolging van verschillende akkoorden die achter elkaar worden gespeeld, oftewel 'akkoordenschema's'. Aangezien elk akkoord een unieke 'klankkleur' heeft (zelfs wanneer hetzelfde akkoord met een andere vingerzetting wordt gespeeld), hebben de akkoorden die u kiest een enorme invloed op de sfeer van de muziek die u speelt.

Op pagina 26 hebt u geleerd hoe u kleurrijke begeleidingspartijen kunt spelen door gebruik te maken van stijlen. Als u een afwisselende begeleiding wilt creëren, zijn akkoordprogressies van groot belang. Met een beetje kennis van akkoorden kunt u uw begeleiding al gauw naar een hoger niveau tillen.

Op deze pagina's laten we u kennismaken met drie eenvoudige akkoordprogressies. Probeer deze zelf eens uit met een van de begeleidingsstijlen. De stijl past zich aan de akkoordprogressie aan die u speelt, waardoor u op eenvoudige wijze een complete song creëert.

### ■ De akkoordprogressies spelen .....

Speel de bladmuziek met uw linkerhand.

Volg eerst stap 1 tot en met 3 van 'Meespelen met een stijl' op pagina 26, voordat u de muziek speelt.

\* De bladmuziek die u hier ziet, is niet voorzien van een standaard-muzieknotatie maar een vereenvoudigde notatie die aangeeft welke noten u moet spelen voor de gewenste akkoordprogressies.

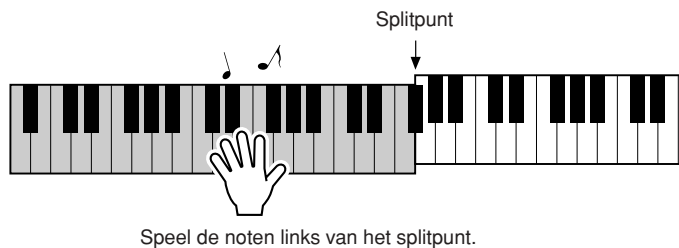

**Aanbevolen stijl**

**041 Euro Trance**

—Dancemuziek met eenvoudige akkoorden—

Druk op de knop [INTRO/ENDING/rit.]

F C G Am

Dit is een eenvoudige maar effectieve akkoordprogressie. Speel door tot het einde en begin dan weer van voor af aan. Als u wilt stoppen, drukt u op de knop [INTRO/ENDING/rit.] waarna de automatische begeleidingsfunctie een perfect einde creëert.

## Aanbevolen stijl

## 148 Piano Boogie

—Boogie-woogie met drie akkoorden—

Druk op de knop [INTRO/ENDING/rit.]

The image shows two systems of musical notation for Piano Boogie. Each system consists of a bass staff with a treble clef and a common time signature (C). The first system has three measures with chords C, F, and C. The second system has three measures with chords G, F, and C. Below each chord in the bass staff is a piano keyboard diagram showing the chord voicing. A button label 'Druk op de knop [INTRO/ENDING/rit.]' is shown above the first system and below the second system.

Deze progressie is een gevarieerde harmonische begeleiding met slechts drie akkoorden. Als u de progressie een beetje in de vingers begint te krijgen, kunt u eens proberen de volgorde van de akkoorden te veranderen!

## Aanbevolen stijl

## 096 Bossa Nova

—Bossa nova met jazz-akkoorden—

Druk op de knop [INTRO/ENDING/rit.]

The image shows two systems of musical notation for Bossa Nova. Each system consists of a bass staff with a treble clef and a common time signature (C). The first system has four measures with chords Dm, G7, CM7, and FM7. The second system has four measures with chords Bm7<sup>b5</sup>, E7, Am, and A7. Below each chord in the bass staff is a piano keyboard diagram showing the chord voicing. A button label 'Druk op de knop [INTRO/ENDING/rit.]' is shown above the first system.

Deze progressie bevat de jazzachtige 'twee-vijf'-overgangen (II-V). Probeer dit een paar keer tot het einde te spelen. Als u wilt stoppen, drukt u op de knop [INTRO/ENDING/rit.].

## Akkoorden voor automatische begeleiding spelen

Er zijn twee verschillende manieren waarop u akkoorden voor automatische begeleiding kunt spelen:

- Gemakkelijke akkoorden
- Standaardakkoorden

Het instrument herkent automatisch de verschillende soorten akkoorden. Deze functie is genaamd Multi Fingering.

Druk op de knop [ACMP ON/OFF] om de automatische begeleiding aan te zetten (pagina 26). Het toetsenbord links van het splitpunt (standaard: 54/F#2) wordt het 'begeleidingsgedeelte'. Bespeel begeleidingsakkoorden op dit gedeelte van het toetsenbord.

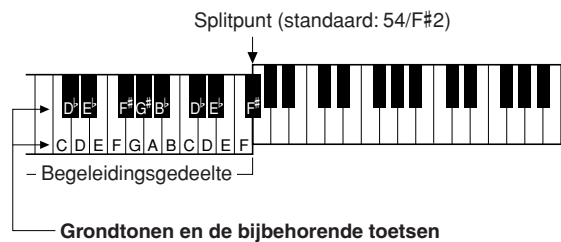

### ■ Gemakkelijke akkoorden.....

Met deze methode kunt u gemakkelijk akkoorden spelen in het begeleidingsgedeelte van het toetsenbord, door een, twee of drie vingers te gebruiken.

<p><b>C</b></p>	<p>• Een majeurekkoord spelen Speel de grondtoon van het akkoord.</p>
<p><b>Cm</b></p>	<p>• Een mineurekkoord spelen Speel de grondtoon van het akkoord met de dichtstbijzijnde zwarte noot links ervan.</p>
<p><b>C7</b></p>	<p>• Een septiemakkoord spelen Speel de grondtoon van het akkoord met de dichtstbijzijnde witte noot links ervan.</p>
<p><b>Cm7</b></p>	<p>• Een mineurseptiemakkoord spelen Druk de grondtoon van het betreffende akkoord in met de dichtstbijzijnde witte en zwarte noot links ervan (drie in totaal).</p>

### ■ Standaardakkoorden.....

Met deze methode kunt u begeleiding verzorgen door akkoorden te spelen met een normale vingerzetting in het begeleidingsgedeelte van het toetsenbord.

● Standaardakkoorden spelen [Voorbeeld voor 'C'-akkoorden]

<b>C</b>	<b>C<sup>(9)</sup></b>	<b>C<sub>6</sub></b>	<b>C<sub>6</sub><sup>(9)</sup></b>
<b>C<sub>M7</sub></b>	<b>C<sub>M7</sub><sup>(9)</sup></b>	<b>C<sub>M7</sub><sup>(#11)</sup></b>	<b>C<sup>(b5)</sup></b>
<b>C<sub>M7</sub><sup>(b5)</sup></b>	<b>C<sub>sus4</sub></b>	<b>C<sub>aug</sub></b>	<b>C<sub>M7aug</sub></b>
<b>C<sub>m</sub></b>	<b>C<sub>m</sub><sup>(9)</sup></b>	<b>C<sub>m6</sub></b>	<b>C<sub>m7</sub></b>
<b>C<sub>m7</sub><sup>(9)</sup></b>	<b>C<sub>m7</sub><sup>(11)</sup></b>	<b>C<sub>mM7</sub></b>	<b>C<sub>mM7</sub><sup>(9)</sup></b>
<b>C<sub>m7</sub><sup>(b5)</sup></b>	<b>C<sub>mM7</sub><sup>(b5)</sup></b>	<b>C<sub>dim</sub></b>	<b>C<sub>dim7</sub></b>
<b>C<sub>7</sub></b>	<b>C<sub>7</sub><sup>(b9)</sup></b>	<b>C<sub>7</sub><sup>(b13)</sup></b>	<b>C<sub>7</sub><sup>(9)</sup></b>
<b>C<sub>7</sub><sup>(#11)</sup></b>	<b>C<sub>7</sub><sup>(13)</sup></b>	<b>C<sub>7</sub><sup>(#9)</sup></b>	<b>C<sub>7</sub><sup>(b5)</sup></b>
<b>C<sub>7aug</sub></b>	<b>C<sub>7sus4</sub></b>	<b>C<sub>sus2</sub></b>	

\* Noten tussen haakjes ( ) zijn optioneel, de akkoorden worden ook zonder deze noten herkend.

# Songs gebruiken

De term 'song' wordt bij dit instrument gebruikt voor de data die samen een stuk muziek vormen. U kunt de 30 interne songs gewoon beluisteren of u kunt ze gebruiken samen met een van de vele functies op het instrument, zoals de functie speelhulptechnologie, de lesfunctie en nog veel meer. De songs zijn ingedeeld in categorieën. In dit gedeelte leert u hoe u songs kunt selecteren en afspelen en vindt u een korte beschrijving van de 30 bijgeleverde songs.

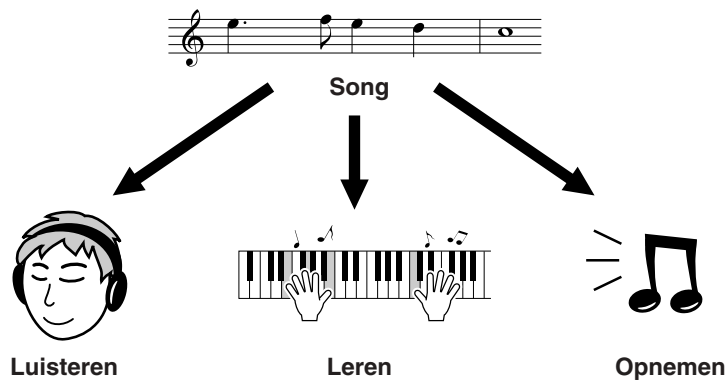

## Een song selecteren en beluisteren

### 1 Druk op de knop [SONG].

De display voor de selectie van de song wordt weergegeven. Het nummer en de naam van de geselecteerde song zijn gemarkeerd.

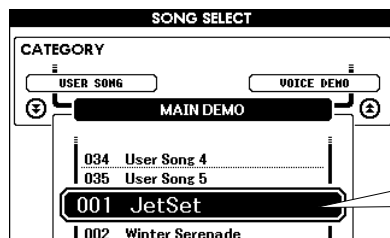
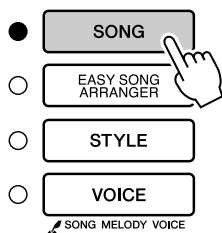

Het nummer en de naam van de geselecteerde song

### 2 Selecteer een song.

Selecteer een song nadat u het overzicht van presetsong-categorieën hebt bekeken op pagina 33. Selecteer de song die u wilt beluisteren met behulp van de draaiknop.

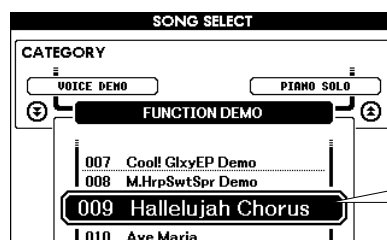
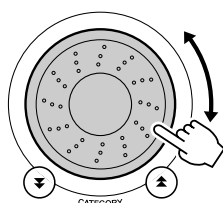

De gemarkeerde song kan worden afgespeeld

#### OPMERKING

• Songfiles die zijn overgezet van een computer of die zijn opgeslagen op een USB-flashgeheugenapparaat dat is aangesloten op het instrument, kunnen op dezelfde manier als de interne song worden geselecteerd en gebruikt (songnummers 36-). Zie pagina 104 voor instructies voor de bestandsoverdracht.

### 3 Beluister de song.

Druk op de knop [START/STOP] om de geselecteerde song af te spelen. U kunt het afspelen altijd stoppen door opnieuw op de knop [START/STOP] te drukken.

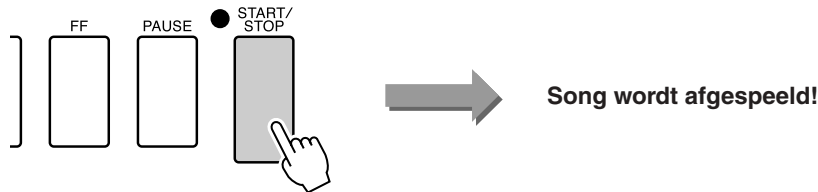

## Song snel vooruit- en terugspoelen en pauzeren

Deze functies lijken op de knoppen van een cassetdeck of cd-speler, waarmee u een song snel vooruit kunt spoelen [FF], terug kunt spoelen [REW] en kunt pauzeren [PAUSE].

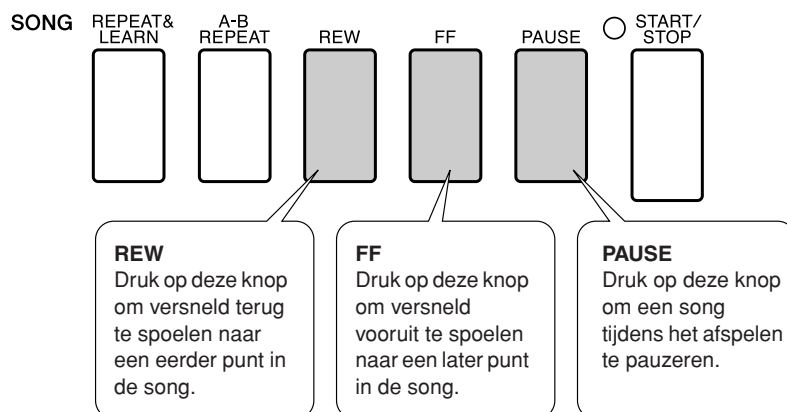

#### OPMERKING

- Als het A-B-herhalingsbereik is ingesteld, werken de functies voor snel vooruit- en terugspoelen alleen binnen dat bereik.

## Het songtempo wijzigen

Tijdens het gebruik van de song kunt u het tempo naar wens wijzigen. Druk op de [TEMPO/TAP]-knop. In de display wordt 'Tempo' weergegeven en met de draaiknop, de knoppen [+] en [-] en de nummerknoppen [0] tot en met [9] kunt u het tempo instellen van 011 tot 280 kwartnoottellen per minuut.



Als u het originele tempo wilt herstellen, houdt u de knoppen [+] en [-] tegelijk ingedrukt. Druk op de knop [EXIT] om naar de MAIN-display terug te keren.



## De demosong afspelen

Druk op de [DEMO]-knop.

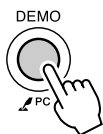

Het afspelen van de demosong begint. Luister naar de uitstekende instrumentvoices!  
Als de demosong helemaal is afgespeeld, wordt deze automatisch opnieuw afgespeeld vanaf het begin. U kunt het afspelen van de demo altijd stoppen door op de knop [START/STOP] te drukken.

### ● Songoverzicht

Dit overzicht met 30 songs bevat songs die op duidelijke wijze de functie Easy Song Arranger demonstreren, songs die zeer geschikt zijn voor de functie speelhulptechnologie en nog veel meer. De kolom 'Suggesties voor gebruik' is bedoeld om u een idee te geven hoe u de songs het beste kunt gebruiken.

Categorie	Nr.	Naam	Suggesties voor gebruik
Main Demo (main-demo)	1 <b>CHORD</b>	JetSet	De songs in deze categorie zijn bedoeld om u een idee te geven van de geavanceerde mogelijkheden van dit instrument. Ze zijn leuk om naar te luisteren of om te gebruiken met de verschillende functies.
	2 <b>CHORD</b>	Winter Serenade	
	3 <b>CHORD</b>	Take off	
Voice Demo (voice-demo)	4 <b>CHORD</b>	Live! Grand Demo	In deze songs komen veel van de voices voor die beschikbaar zijn op het instrument. Hierin wordt optimaal gebruikgemaakt van de eigenschappen van elke voice en wellicht kunnen ze dienen als inspiratiebron voor uw eigen composities.
	5 <b>CHORD</b>	Live! Orchestra Demo	
	6 <b>CHORD</b>	Cool! Rotor Organ Demo	
	7 <b>CHORD</b>	Cool! Galaxy Electric Piano Demo	
Function Demo (functiedemo)	8 <b>CHORD</b>	Modern Harp & Sweet! Soprano Demo	Deze songs kunt u gebruiken als u wilt experimenteren met de geavanceerde functies van het instrument: song 9 voor de functie Easy Song Arranger en songs 10 en 11 voor de functie speelhulptechnologie.
	9 <b>CHORD</b>	Hallelujah Chorus	
Piano Solo (solopiano)	10 <b>CHORD</b>	Ave Maria	Deze solopianostukken zijn zeer geschikt als lessongs.
	11 <b>CHORD</b>	Nocturne op.9-2	
	12	For Elise	
Piano Ensemble (piano-ensemble)	13	Maple Leaf Rag	Een selectie van piano-ensemblesongs die ook zeer geschikt zijn als lessongs.
	14	Jeanie with the Light Brown Hair	
	15 <b>CHORD</b>	Amazing Grace	
	16 <b>CHORD</b>	Mona Lisa (Jay Livingston and Ray Evans)	
	17	Piano Concerto No.21 2nd mov.	
Piano Accompaniment (piano-begeleiding)	18 <b>CHORD</b>	Scarborough Fair	Deze songs zijn ideaal voor het oefenen van begeleidingspatronen. Dit zal erg goed van pas komen als u ooit wordt gevraagd met een band te spelen. Met deze songs kunt u begeleidingspartijen met een hand tegelijk oefenen. Dit is de makkelijkste manier om deze belangrijke vaardigheid onder de knie te krijgen.
	19 <b>CHORD</b>	Old Folks at Home	
	20 <b>CHORD</b>	Ac Ballad (Against All Odds: Collins 0007403)	
	21 <b>CHORD</b>	Ep Ballad	
	22 <b>CHORD</b>	Boogie Woogie	
	23 <b>CHORD</b>	Rock Piano	
	24 <b>CHORD</b>	Salsa	
	25 <b>CHORD</b>	Country Piano	
	26 <b>CHORD</b>	Gospel R&B	
	27 <b>CHORD</b>	Medium Swing	
	28 <b>CHORD</b>	Jazz Waltz	
	29 <b>CHORD</b>	Medium Bossa	
30 <b>CHORD</b>	SlowRock (Can't Help Falling In Love: George David Weiss, Hugo Peretti and Luigi Creatore)		

**CHORD** : bevat akkoorddata.

De bladmuziek van de interne songs, met uitzondering van songs 1-11 en song 16, 20 en 30 die beschermd wordt door auteursrechten, zijn te vinden in het Song Book op de cd-rom. De bladmuziek van songs 9-11 kunt u vinden in deze handleiding. Sommige klassieke en/of traditionele songs zijn ingekort zodat ze gemakkelijker te leren zijn, en zijn daarom niet precies hetzelfde als het origineel.

## Songtypen

De volgende drie songtypen kunt u gebruiken met de DGX-530/YPG-535.

- Presetsongs (de 30 songs die zijn ingebouwd in het instrument) ..... Songnummers 001–030.
- Gebruikerssongs (opnamen van uw eigen muziek)..... Songnummers 031–035.
- Externe song files (songdata overgebracht vanaf een computer\*) ..... Songnummers 036–.

\* De 'Accessory' cd-rom bevat een selectie van 70 MIDI-songs. Voor instructies over hoe u de songs naar het instrument over kunt brengen, zie pagina 105.

In de onderstaande afbeelding worden de basisprocedures weergegeven voor het gebruik van presetsongs, gebruikerssongs en externe songs, vanaf het opslaan tot het afspelen.

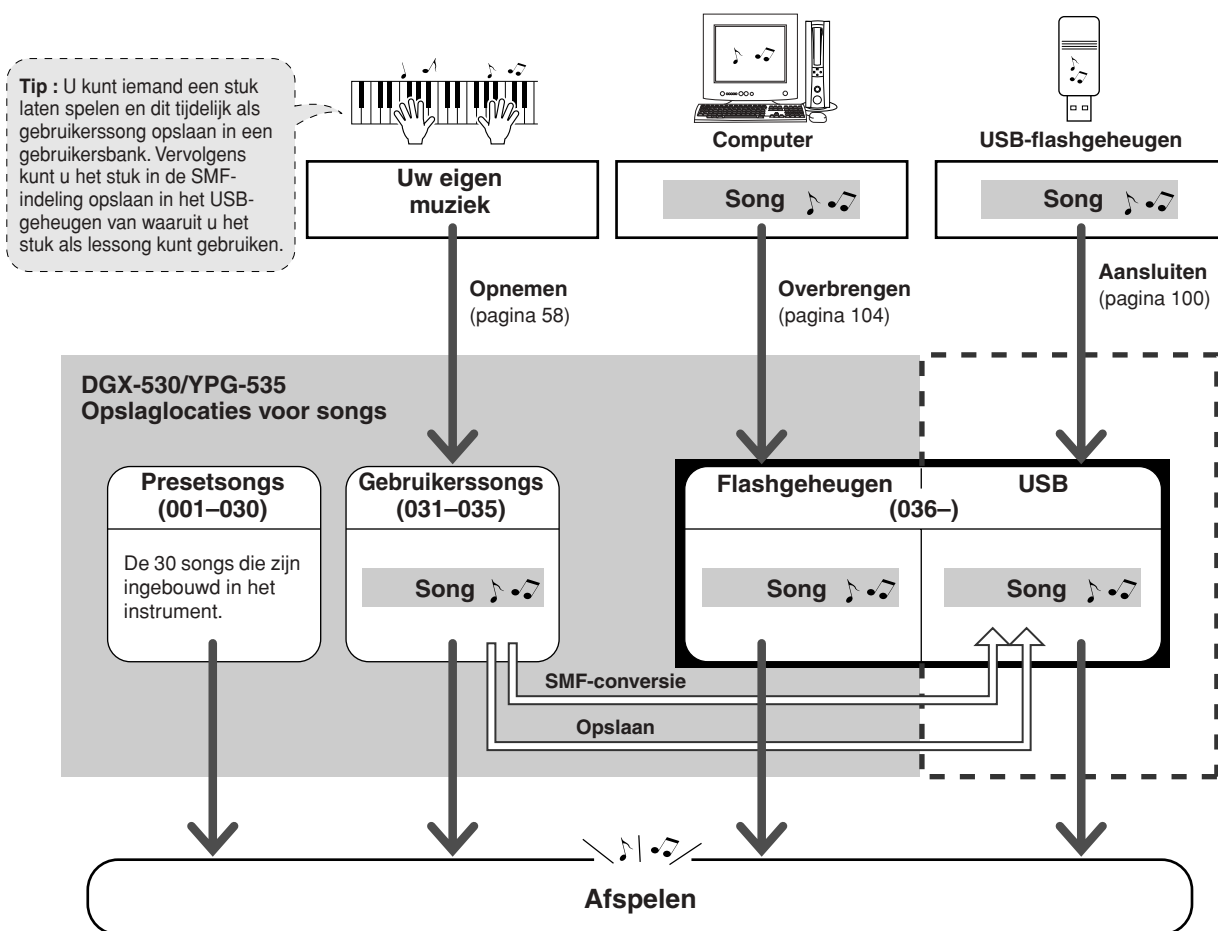

### OPMERKING

- Voor onbewerkte gebruikerssongs kan geen muzieknotatie worden weergegeven. Echter als u een gebruikerssong converteert naar SMF en opslaat in het USB-flashgeheugen, kan de muzieknotatie van de song worden weergegeven en kunt u de song vervolgens gebruiken met de lesfunctie.

### OPMERKING

- Voor de opslag van gebruikerssongs en externe song files die zijn overgebracht vanaf een computer worden verschillende flashgeheugengebieden gebruikt. Gebruikerssongs kunnen niet direct worden overgebracht naar het flashgeheugengebied voor externe song files en omgekeerd.

## Het weergeven van songs in muzieknotatie

Dit instrument kan de songs in muzieknotatie weergeven.

De muzieknotatie wordt weergegeven voor de 30 interne presetsongs en de songs opgeslagen in het (USB-) flashgeheugen.

Voor onbewerkte gebruikerssongs die u zelf hebt opgenomen kan geen muzieknotatie worden weergegeven. Als u deze echter converteert naar een SMF-indeling (standaard-MIDI-bestand) en opslaat in het USB-flashgeheugen, kunnen de songs van hieruit worden weergegeven met muzieknotatie.

### 1 Selecteer een song.

Volg de stappen 1 en 2 van de procedure die is beschreven op pagina 31.

### 2 Druk op de knop [SCORE] om de muzieknotatie met een enkele notenbalk weer te geven.

De muzieknotatie kan op twee manieren worden weergegeven: met een enkele notenbalk en met een dubbele notenbalk. U kunt een van de weergaven selecteren door op de knop [SCORE] te drukken.

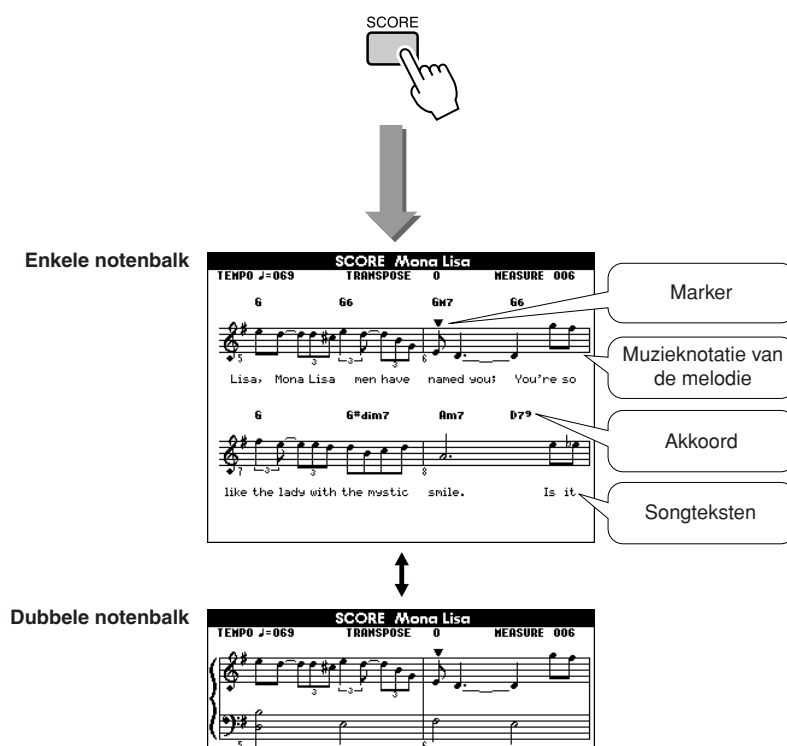

#### OPMERKING

- Bij een song met akkoord- en songtekstdata worden zowel de akkoorden als de songteksten weergegeven op de display voor muzieknotatie met één enkele notenbalk.
- Als een song veel songteksten bevat, worden deze per maat in twee rijen weergegeven.
- Sommige songteksten of akkoorden kunnen zijn afgekort als de geselecteerde song te veel tekst bevat.
- Kleine noten die moeilijk te lezen zijn, kunt u beter leesbaar maken door middel van de quantize-functie (pagina 91).

#### OPMERKING

- Bij een dubbele notenbalk worden geen songteksten weergegeven.

### 3 Druk op de knop [START/STOP].

Het afspelen van de song wordt gestart. De driehoekige marker verspringt boven aan de muzieknotatie om de huidige positie in de song aan te geven.

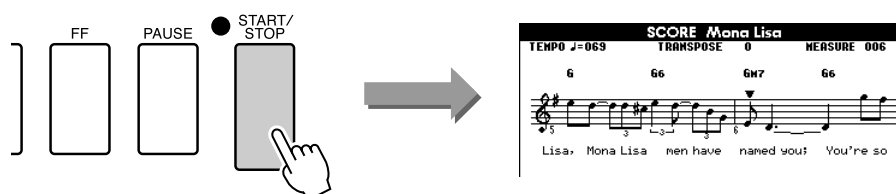

### 4 Druk op de knop [EXIT] om terug te keren naar de hoofddisplay.

## Het weergeven van de songteksten

Als een song songtekstdata bevat, kunnen de songteksten op de display worden weergegeven. Als een song geen songtekstdata bevat, worden geen songteksten weergegeven, ook niet wanneer u op de knop [LYRICS] drukt.

### 1 Selecteer een song.

Selecteer songnummer 16, 20 of 30 door stappen 1 en 2 uit te voeren die staan beschreven op pagina 31.

### 2 Druk op de knop [LYRICS].

De titel, tekstschrijver en componist van de song worden op de display weergegeven.

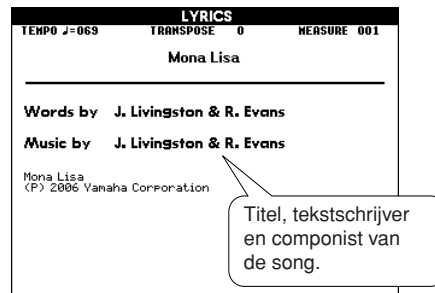

#### OPMERKING

- Songs die van internet zijn gedownload of commercieel verkrijgbare song files, waaronder songs met de bestandsindeling XF (pagina 6), zijn compatibel met de weergavefunctie voor songteksten mits het gaat om standaard-MIDI-bestanden met songteksten. Bij sommige files is de weergave van songteksten niet mogelijk.

#### OPMERKING

- Als in de weergave van songteksten verminkte tekens verschijnen, dient u wellicht de displaytaal te wijzigen (pagina 16).

### 3 Druk op de knop [START/STOP].

De song wordt afgespeeld terwijl de songteksten en akkoorden op de display worden weergegeven.

De songteksten worden gemarkeerd om de huidige positie in de song aan te geven.

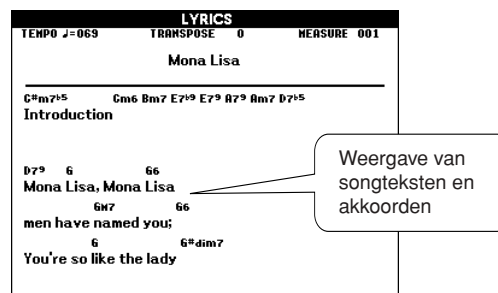
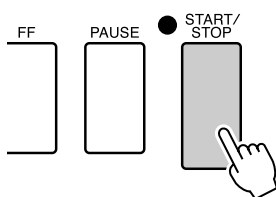

## ■ Presetsongs die u kunt gebruiken voor de weergave van songteksten

Nummer	Naam
016	Mona Lisa (Jay Livingston and Ray Evans)
020	Against all odds (Collins 0007403)
030	Can't Help Falling In Love (George David Weiss, Hugo Peretti and Luigi Creatore)

# De eenvoudige manier om piano te spelen

Dit instrument maakt gebruik van een speelhulptechnologie die zorgt dat u klinkt als een geweldige pianist wanneer u met een song meespeelt (ook al maakt u veel fouten)! U kunt in principe elke willekeurige noot aanslaan en toch goed klinken! U hoeft zelfs slechts één toets aan te slaan om toch een prachtige melodie ten gehore te brengen. U kunt dus toch genieten van muziek ook al kunt u geen piano spelen en geen noten lezen.

De speelhulptechnologie bestaat uit vier selecteerbare typen. Selecteer het type dat u het beste bevalt.

- **Chord**..... Wat of waar u ook speelt, het resultaat is een muzikaal en harmonieus geluid. Dit type biedt u veel vrijheid, zodat u alles kunt spelen met zowel uw linker- als uw rechterhand.

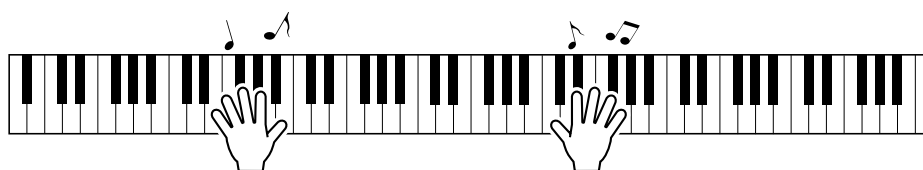

- **Chord/Free** ..... Als u eenvoudige melodieën kunt spelen met uw rechterhand, maar moeite hebt met de akkoorden voor uw linkerhand. Dit type Chord heeft alleen betrekking op het linkerhandgedeelte van het toetsenbord. U speelt eenvoudige akkoorden met uw linkerhand ter ondersteuning van de melodie die u met uw rechterhand speelt.

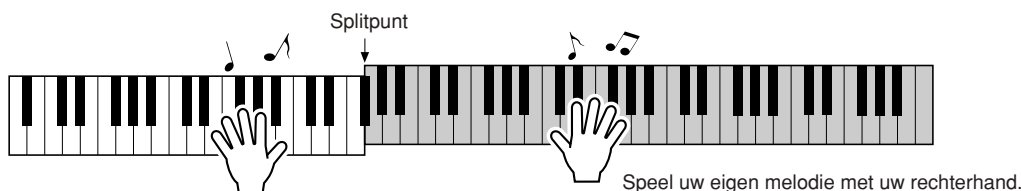

Speel uw eigen melodie met uw rechterhand.

- **Melody** ..... Met dit type kunt u de melodie van een geselecteerde song spelen door met slechts één vinger elke willekeurige toets aan te slaan. U kunt direct melodieën spelen, ook als u nog nooit op een toetsinstrument hebt gespeeld!

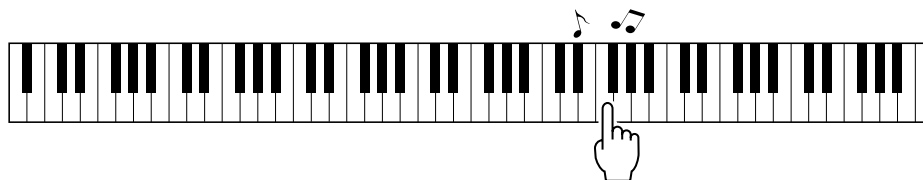

- **Chord/Melody** ..... Speel de melodie van de geselecteerde song met slechts één vinger op het rechterhandgedeelte van het toetsenbord en speel de akkoorden op het linkerhandgedeelte van het toetsenbord met behulp van het type Chord.

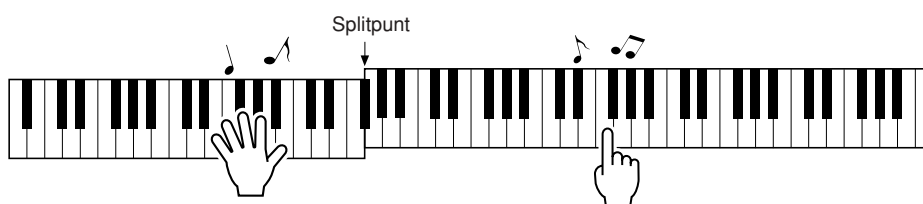

Voor meer informatie over hoe de speelhulptechnologie kan helpen bij uw spel, zie pagina 46.

## CHORD—Met beide handen spelen

### 1 Druk op de knop [P.A.T. ON/OFF].

Hiermee zet u de functie speelhulptechnologie aan.  
Het bijbehorende lampje brandt wanneer de speelhulptechnologie actief is.

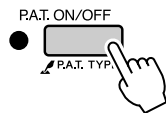

### 2 Selecteer het type CHORD.

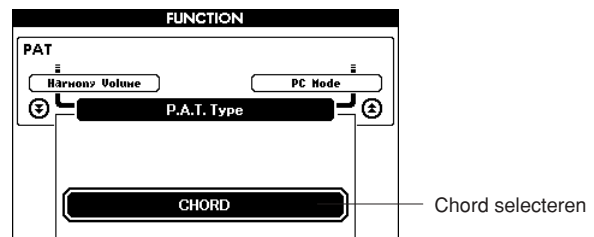
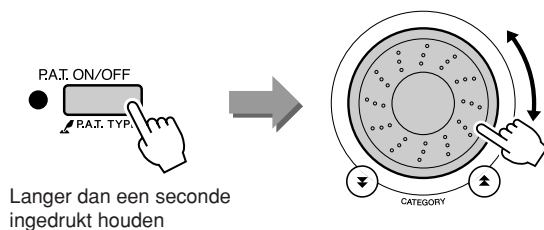

Houd de knop [P.A.T. ON/OFF] langer dan een seconde ingedrukt om het type speelhulptechnologie weer te geven. Selecteer het type Chord met behulp van de draaiknop.

### 3 Selecteer een song.

Druk op de knop [SONG] om de display voor de selectie van songs weer te geven. Selecteer een song met behulp van de draaiknop. Probeer eens de song '010 Ave Maria' te selecteren.

Als het type Chord is geselecteerd, worden alleen de functies op de display weergegeven die voor de song beschikbaar zijn!

**OPMERKING**

• Songs gebruiken (pagina 31)

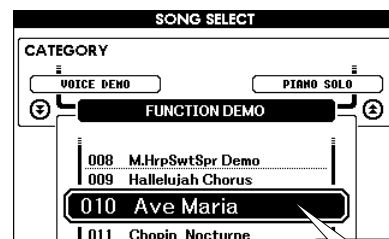
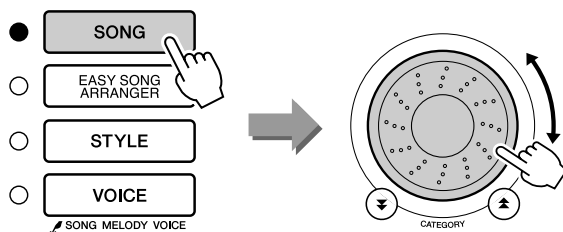

De weergegeven song wordt afgespeeld.

#### ● Wat is een song?

U weet vast wat de normale betekenis van dit woord is, maar op dit instrument verwijst de term 'song' naar de data die samen een volledige song vormen. De speelhulptechnologie maakt gebruik van de akkoord- en de melodiedata en moet altijd samen met een song worden gebruikt (pagina 31).

## 4 Druk op de knop [START/STOP].

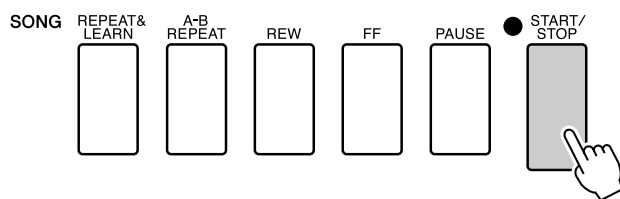

De song wordt afgespeeld.

Het basispatroon wordt steeds herhaald. Luister gedurende vier maten naar het basispatroon om een gevoel te krijgen van het basispatroon en begin vanaf de vijfde maat zelf te spelen. De toetsen die u moet spelen, worden weergegeven op de display.

## 5 Bespeel het toetsenbord.

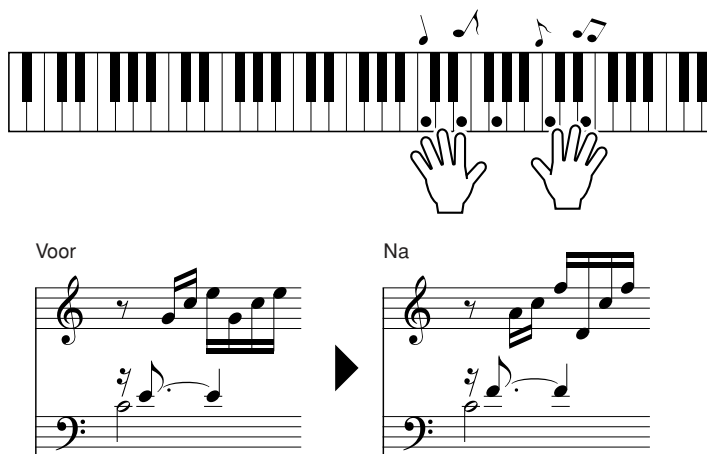

Probeer de muzieknotatie die links is weergegeven eens met beide handen te spelen. U kunt dezelfde toetsen zelfs een aantal keer herhalen: C, E, G, C, E, G, C, E. U zult zien dat de noten bij de vijfde maat overeenkomen met de muzieknotatie die rechts is weergegeven. Als u door blijft spelen, zullen bij de instelling Chord van de speelhulptechnologie de noten die u speelt worden 'gecorrigeerd'. Zo werkt het type speelhulptechnologie Chord.

U kunt het afspelen van een song altijd stoppen door op de knop [START/STOP] te drukken.

## 6 Druk op de knop [P.A.T. ON/OFF] om de functie speelhulptechnologie uit te zetten.

### OPMERKING

- De bladmuziek met Ave Maria kunt u vinden op pagina 120.

## CHORD/FREE—Het type Chord alleen op de linkerhand toepassen

### 1 Druk op de knop [P.A.T. ON/OFF].

Hiermee zet u de functie speelhulptechnologie aan.  
Het bijbehorende lampje brandt wanneer de speelhulptechnologie actief is.

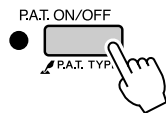

### 2 Selecteer het type CHORD/FREE.

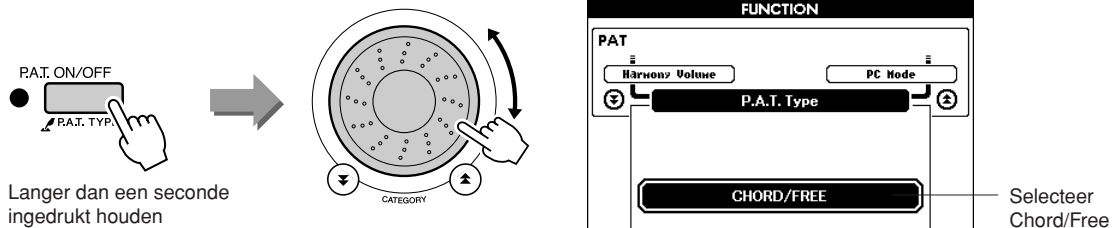

Houd de knop [P.A.T. ON/OFF] langer dan een seconde ingedrukt om het type speelhulptechnologie weer te geven. Selecteer het type Chord/Free met behulp van de draaiknop.

### 3 Selecteer een song.

Druk op de knop [SONG] om de display voor de selectie van songs weer te geven. Selecteer een song met behulp van de draaiknop. Probeer eens de song '011 Nocturne' te selecteren.

**OPMERKING**

• Songs gebruiken (pagina 31)

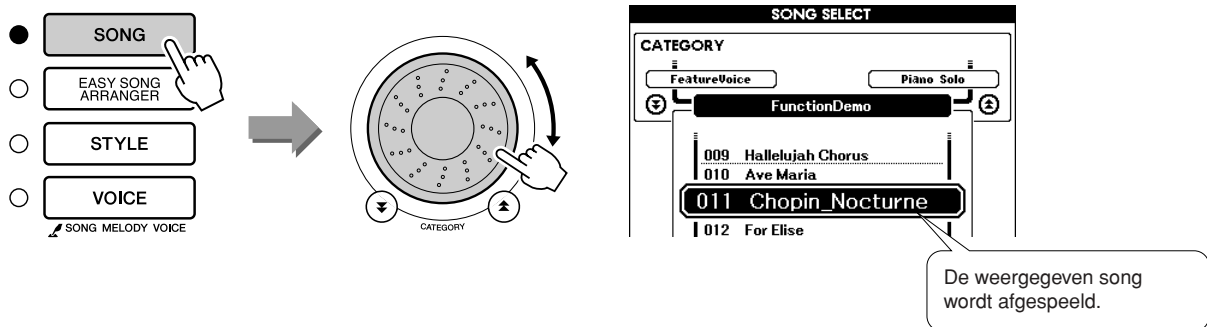



## 4 Druk op de knop [START/STOP].

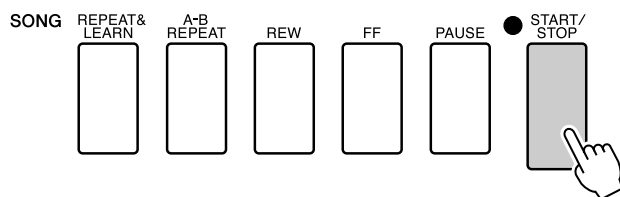

De song wordt afgespeeld.

De toetsen die u met uw linkerhand moet spelen, worden weergegeven op de display.

## 5 Bespeel het toetsenbord.

Speel met uw rechterhand rechts van het splitpunt en met uw linkerhand links van het splitpunt.

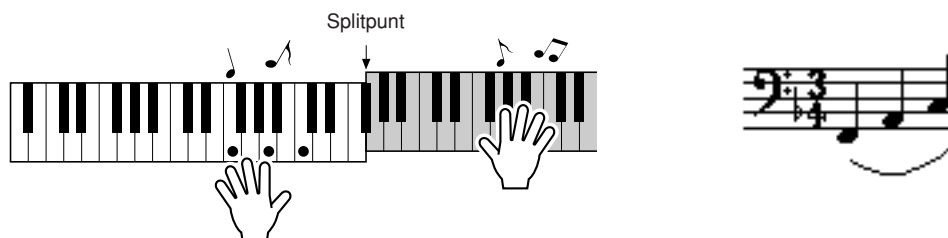

Als u dit type gebruikt, zullen de noten die u links van het splitpunt speelt een octaaf hoger klinken.

Speel de melodie van Nocturne met uw rechterhand. Herhaal met uw linkerhand een F-A-C-arpeggio zoals aangegeven in de muzieknotatie op de display. U speelt herhaaldelijk dezelfde noten met uw linkerhand, maar de noten die u hoort, zijn aangepast aan de muziek. Zo werkt het type speelhulptechnologie Chord/Free.

### OPMERKING

- De bladmuziek met Nocturne kunt u vinden op pagina 122.

Druk op de knop [SCORE] als u de muzieknotatie voor de partij voor de rechterhand op de display wilt weergeven.

U kunt het afspelen van een song altijd stoppen door op de knop [START/STOP] te drukken.

## 6 Druk op de knop [P.A.T. ON/OFF] om de functie speelhulptechnologie uit te zetten.

## MELODY—Met één vinger spelen

Voor meer tips voor het spelen van melodieën, zie pagina 46.

### 1 Druk op de knop [P.A.T. ON/OFF].

Hiermee zet u de functie speelhulptechnologie aan.  
Het bijbehorende lampje brandt wanneer de speelhulptechnologie actief is.

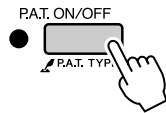

### 2 Selecteer het type MELODY.

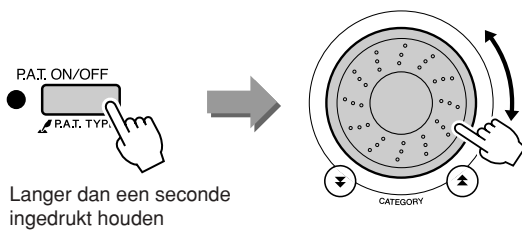

Langer dan een seconde ingedrukt houden

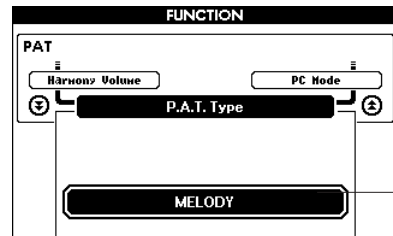

Melody selecteren

Houd de knop [P.A.T. ON/OFF] langer dan een seconde ingedrukt om het type speelhulptechnologie weer te geven. Selecteer het type Melody met behulp van de draaiknop.

### 3 Selecteer een song.

Druk op de knop [SONG] om de display voor de selectie van songs weer te geven. Selecteer een song met behulp van de draaiknop.

**OPMERKING**

• Songs gebruiken (pagina 31)

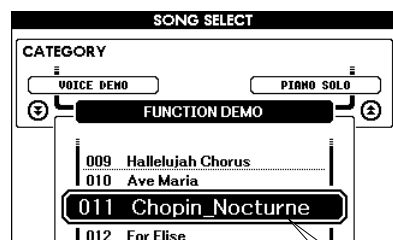
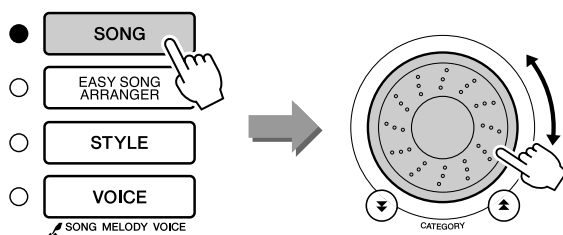

De weergegeven song wordt afgespeeld.

## 4 Druk op de knop [START/STOP].

De song wordt afgespeeld.

Omdat het type Melody is geselecteerd, is de melodie van de song niet te horen. U kunt nu zelf de melodie spelen (stap 5).

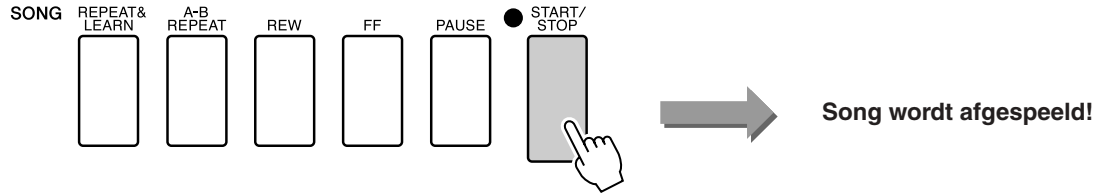

## 5 Bespeel het toetsenbord.

Probeer eerst het ritme van de song aan te voelen. Druk vervolgens met één vinger van uw rechterhand op een toets in de maat van de muziek. U kunt op elke willekeurige toets drukken. Als u de melodie met de muzieknotatie erbij wilt spelen, drukt u op de knop [SCORE] om de muzieknotatie van de melodie op de display weer te geven.

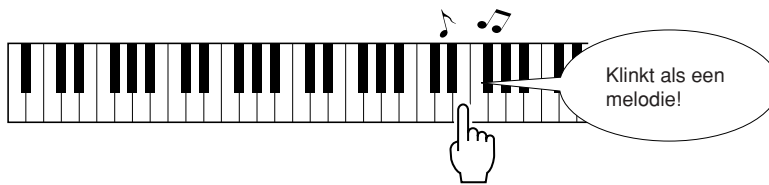

Hoe klinkt dat? U hebt zojuist met één vinger de melodie gespeeld met behulp van het type speelhulptechnologie Melody!

U kunt het afspelen van een song altijd stoppen door op de knop [START/STOP] te drukken.

## 6 Druk op de knop [P.A.T. ON/OFF] om de functie speelhulptechnologie uit te zetten.

## CHORD/MELODY—Type Chord met de linkerhand en type Melody met de rechterhand

### 1 Druk op de knop [P.A.T. ON/OFF].

Hiermee zet u de functie speelhulptechnologie aan.  
Het bijbehorende lampje brandt wanneer de speelhulptechnologie actief is.

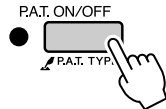

### 2 Selecteer het type CHORD/MELODY.

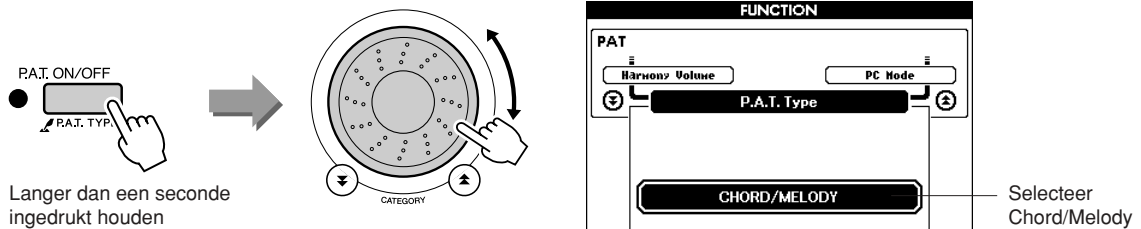

Houd de knop [P.A.T. ON/OFF] langer dan een seconde ingedrukt om het type speelhulptechnologie weer te geven. Selecteer het type Chord/Melody met behulp van de draaiknop.

### 3 Selecteer een song.

Druk op de knop [SONG] om de display voor de selectie van songs weer te geven. Selecteer een song met behulp van de draaiknop.

**OPMERKING**

• Songs gebruiken (pagina 31)

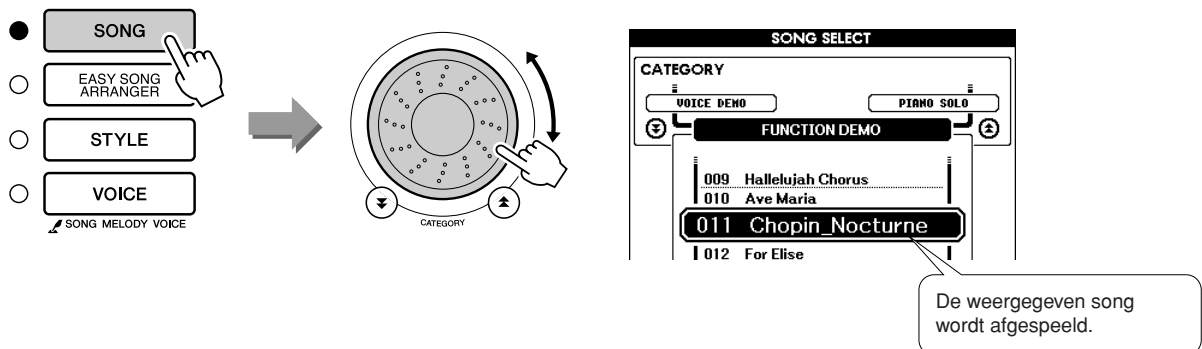

## 4 Druk op de knop [START/STOP].

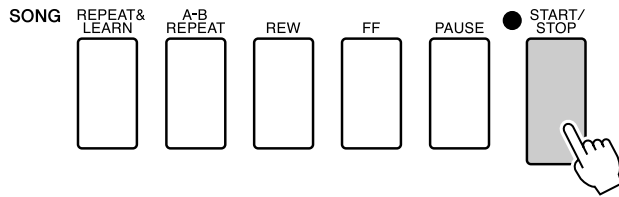

De song wordt afgespeeld.

Het basispatroon wordt herhaald. Luister gedurende acht maten en probeer het basispatroon te onthouden. Vanaf de negende maat bent u zelf aan de beurt.

## 5 Bespeel het toetsenbord.

Speel met uw rechterhand rechts van het splitpunt en met uw linkerhand links van het splitpunt.

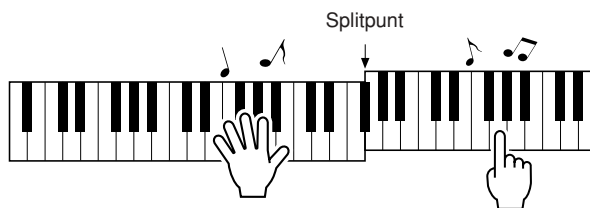

Als u dit type gebruikt, zullen de noten die u links van het splitpunt speelt een octaaf hoger klinken.

Speel met uw rechterhand mee met het ritme van de melodie van de song. U kunt elke willekeurige toets rechts van het splitpunt bespelen. Speel tegelijkertijd met uw linkerhand wat begeleidingsakkoorden en -frasen. Welke toetsen u ook indrukt, met uw rechterhand speelt u de melodie van de song en met uw linkerhand speelt u prachtige akkoorden en frasen. Zo werkt het type speelhulptechnologie Chord/Melody.

Als u de melodie met de muzieknotatie erbij wilt spelen, drukt u op de knop [SCORE] om de muzieknotatie van de melodie op de display weer te geven.

U kunt het afspelen van een song altijd stoppen door op de knop [START/STOP] te drukken.

## 6 Druk op de knop [P.A.T. ON/OFF] om de functie speelhulptechnologie uit te zetten.

## De speelhulp gebruiken om te spelen als een beroepsmuzikant!

Hier volgen een aantal tips voor het type Chord.

Als u Chord/Free of Chord/Melody selecteert, wordt het linkerhandgedeelte van het toetsenbord het akkoordgedeelte. Deze tips gaan dus over het linkerhandgedeelte van het toetsenbord.

Probeer eerst het ritme van de song aan te voelen. Vervolgens speelt u (een willekeurige noot) op het toetsenbord beurtelings met uw linker- en rechterhand met uw handen in de houding zoals aangegeven op de afbeelding.

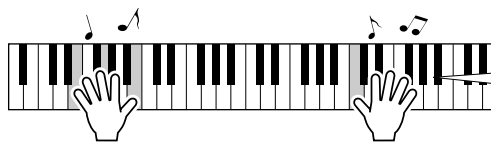

Klinkt alsof u de juiste noten weet te raken!

CHORD  
Am7

De akkoordinformatie van de song wordt onderaan op de hoofddisplay weergegeven. Het resultaat is nog beter als u het ritme van uw linkerhand aanpast aan het ritme van de akkoordindicator op de display.

Hoe klinkt dat? Dankzij het speelhulptechnologietype Chord behaalt u betere resultaten, waar u ook speelt!

Probeer nu de drie speelmethoden die hieronder zijn beschreven. Met verschillende manieren van spelen krijgt u verschillende resultaten.

- **Speel tegelijkertijd met uw linker- en rechterhand—type 1.**

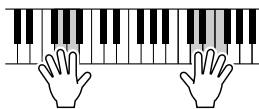

Speel drie noten tegelijkertijd met uw rechterhand.

- **Speel tegelijkertijd met uw linker- en rechterhand—type 2.**

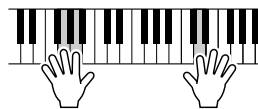

Speel één noot tegelijk met uw rechterhand (bijvoorbeeld: wijsvinger → middelvinger → ringvinger).

- **Speel beurtelings met uw linker- en rechterhand—type 3.**

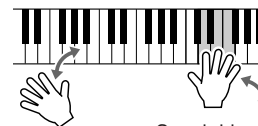

Speel drie noten tegelijkertijd met uw rechterhand.

Als u de slag te pakken hebt, kunt u proberen met uw linkerhand de akkoorden en met uw rechterhand de melodie of een andere combinatie te spelen.

## Muzieknotatie gebruiken bij het type Melody.

Als u de melodie in het juiste ritme wilt spelen, kunt u gebruikmaken van de muzieknotatie die wordt weergegeven op de display.

### Het weergeven van de muzieknotatie.

Nadat u de stappen 1 t/m 4 op pagina 42 hebt uitgevoerd, drukt u op de knop [SCORE].

De muzieknotatie van de melodie wordt weergegeven.

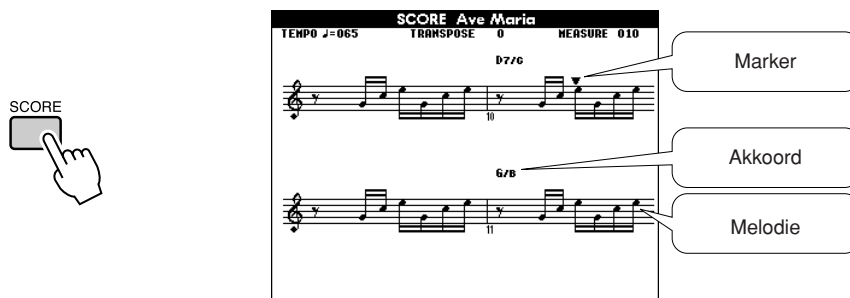

De marker geeft de huidige positie aan in de muzieknotatie terwijl de song wordt afgespeeld. Als u telkens als de marker in de muzieknotatie boven een noot staat een toets indrukt, speelt u de melodie in het juiste 'originele' ritme.

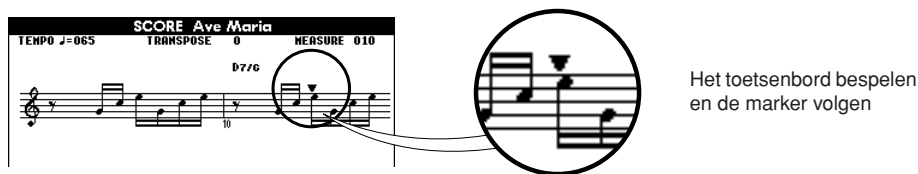

### ● Songs die u kunt gebruiken in combinatie met de speelhulptechnologie.

Als het type Chord is geselecteerd, kan de speelhulptechnologie alleen worden gebruikt met songs die akkoorddata bevatten. Als het type Melody is geselecteerd, kan de speelhulptechnologie alleen worden gebruikt met songs die melodiedata bevatten. Selecteer de song en druk op de knop [SCORE] om te zien of een song de vereiste data bevat. Als de akkoorden op de display worden weergegeven nadat u op de knop [SCORE] hebt gedrukt, kunt u het type Chord of een combinatie met het type Chord gebruiken. Als de melodie op de display wordt weergegeven nadat u op de knop [SCORE] hebt gedrukt, kunt u het type Melody of een combinatie met het type Melody gebruiken.

### ● Externe songs en de speelhulptechnologie.

Songs die van internet zijn gedownload, kunnen worden gebruikt met de speelhulptechnologie als deze de vereiste akkoord- en/of melodiedata bevatten.

Voor instructies over hoe u de songs naar het instrument over kunt brengen, zie pagina 105.



# Een song voor een les selecteren

## Yamaha Education Suite

U kunt elke gewenste song selecteren en gebruiken voor een les met de linkerhand, rechterhand of beide handen. U kunt ook songs gebruiken (alleen in de SMF-indeling 0) die u hebt gedownload van internet en hebt opgeslagen in het flashgeheugen (pagina 104). Tijdens de les kunt u zo langzaam spelen als u wilt. U kunt zelfs de verkeerde noten spelen. De song wordt vertraagd tot een tempo dat u aan kunt. Het is nooit te laat om te leren!

### Lesschema:

Selecteer een song uit de categorie Piano Solo (solopiano) of Piano Ensemble (piano-ensemble).

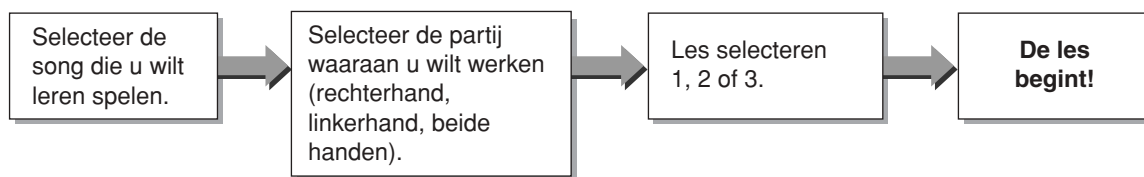

### De oefenmethoden:

- **Les 1** ..... Leer de juiste noten te spelen.
- **Les 2** ..... Leer de juiste noten te spelen met de juiste timing.
- **Les 3** ..... Leer de juiste noten met de juiste timing gelijk met de song te spelen.



## Les 1—Waiting

Bij deze les moet u proberen de juiste noten te spelen. Speel de noot die op de display wordt weergegeven. De song stopt totdat u de juiste noot speelt.

### 1 Selecteer een song voor uw les.

Druk op de knop [SONG] en gebruik de draaiknop om de song te selecteren die u wilt gebruiken voor uw les. Er zijn verschillende typen songs, zie pagina 33.

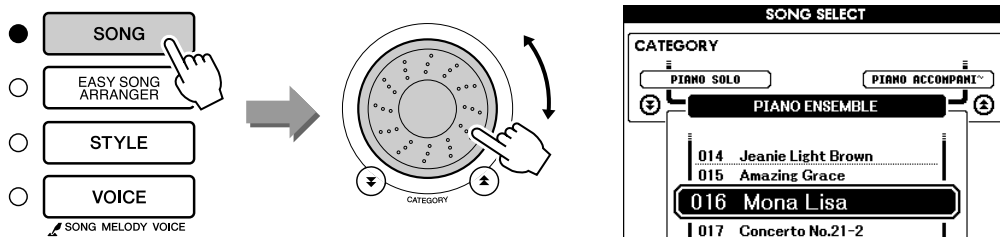

### 2 Druk op de knop [EXIT] om terug te keren naar de hoofddisplay.

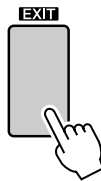

### 3 Selecteer de partij die u wilt oefenen.

Druk op de knop [R] voor een les met de rechterhand, op de knop [L] voor een les met de linkerhand of gelijktijdig op de knoppen [R] en [L] voor een les met beide handen. De geselecteerde partij wordt rechtsboven op de display weergegeven.

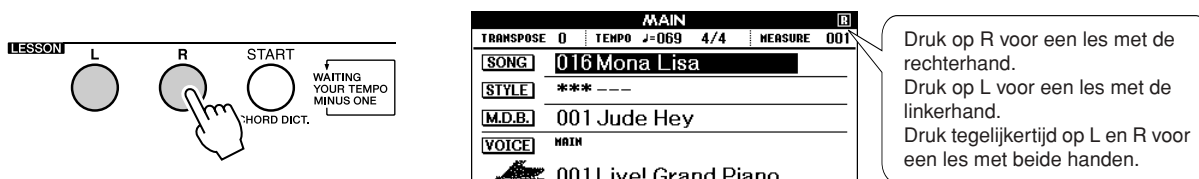

# 4 Start met les 1.

Druk op de knop LESSON [START] om les 1 te selecteren. Telkens wanneer u de knop LESSON [START] indrukt, wordt de volgende lesmodus geselecteerd: Les 1 → Les 2 → Les 3 → Off → Les 1 ... Voordat de les begint, verschijnt er enkele seconden een uitleg van de geselecteerde les op de display.

**OPMERKING**

- Als de muzieknotatie niet verschijnt bij het verdwijnen van de uitleg op de display, verschijnt de melding 'prepare in progress' op de display totdat de muzieknotatie gereed is.

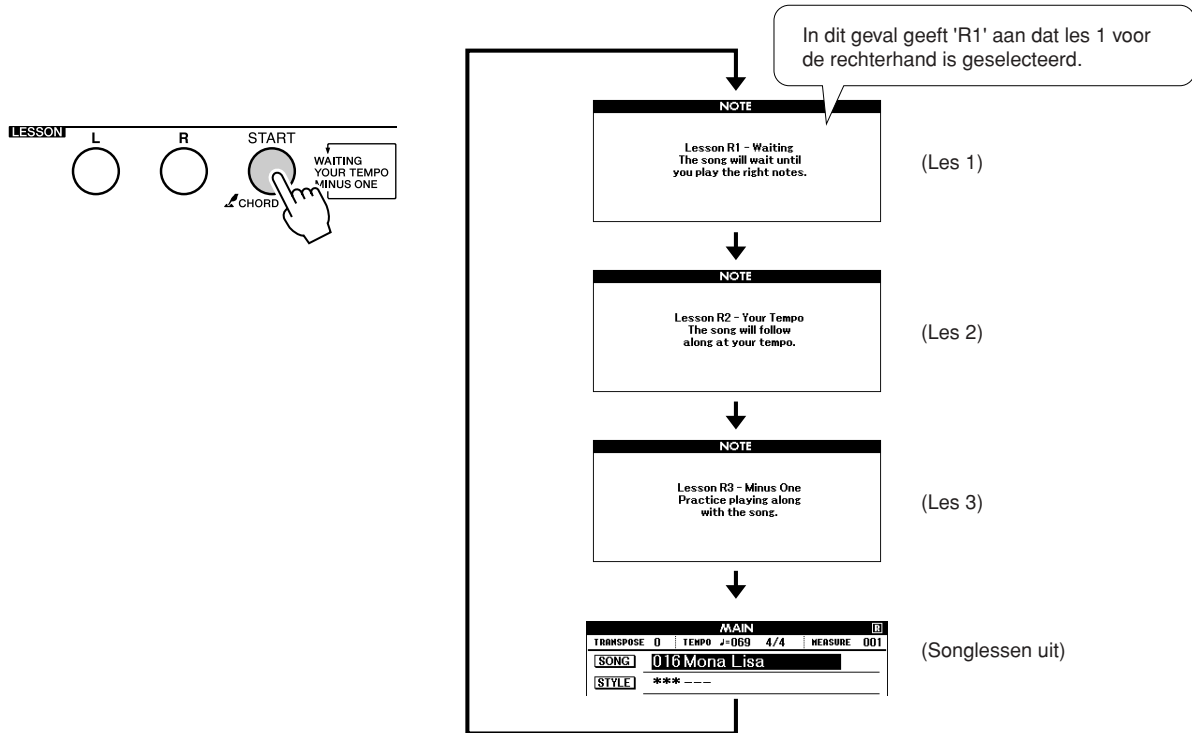

## De song wordt automatisch afgespeeld nadat u les 1 hebt geselecteerd.

Speel de noten die op de display worden weergegeven. De stip (●) op de toets op het grafische toetsenbord op de display geeft aan wat de volgende noot is. Als u de juiste noot speelt, verspringt de marker naar de volgende toets die u moet spelen. De song stopt totdat u de juiste noot hebt gespeeld. De driehoekige marker (▼) boven de muzieknotatie geeft de huidige positie aan in de song.

Marker ▼

Marker ●

Partij voor linkerhand

Partij voor rechterhand

(In geval van een les voor de rechterhand)

● **Het toetsenbord naar links of naar rechts verschuiven.**

De verborgen ( ) delen van het toetsenbord kunt u weergegeven door op de knop [+] of [-] te drukken.



Op de display worden slechts 61 toetsen weergegeven. De DGX-530/YPG-535 hebben in werkelijkheid 88 toetsen. Bij sommige songs met heel hoge of lage noten vallen deze noten buiten het weergegeven bereik en worden mogelijk niet op de display weergegeven. In deze gevallen verschijnt er een 'over'-indicator links of rechts van het grafische toetsenbord. Gebruik de knop [+] of [-] om het toetsenbord naar links of naar rechts te schuiven zodat u de noten kunt zien (de marker ● verschijnt vervolgens bij de juiste toets op de display). Noten die buiten het totale bereik van het toetsenbord vallen, kunnen tijdens de les niet worden gebruikt.

## 5 Stop de lesmodus.

U kunt de lesmodus altijd stoppen door op de knop [START/STOP] te drukken.

Als u les 1 helemaal onder de knie hebt, kunt u doorgaan met les 2.

## ■ Uw vorderingen bijhouden .....



Als de lessong is afgelopen, wordt gekeken hoe u het hebt gedaan. Er zijn vier verschillende niveaus: OK, Good, Very Good of Excellent. 'Excellent!' is het hoogst haalbare niveau.

Nadat de beoordeling is weergegeven, begint de les weer vanaf het begin.

**OPMERKING**

- De beoordelingsfunctie kunt u uitzetten via het item Grade (pagina 91).

## Les 2—Your Tempo

In deze les leert u de juiste noten te spelen met de juiste timing. Het tempo waarin de song wordt afgespeeld, wordt aangepast aan het tempo waarin u speelt. Als u de verkeerde noten speelt, wordt de song vertraagd. U kunt dus in uw eigen tempo leren.

**1** Selecteer de song en de partij die u wilt oefenen (stap 1 en 3 op pagina 49).

**2** Start les 2.

Telkens wanneer u de knop LESSON [START] indrukt, wordt de volgende lesmodus geselecteerd: Les 1 → Les 2 → Les 3 → Off → Les 1 ...

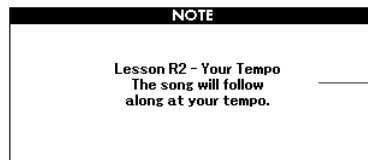
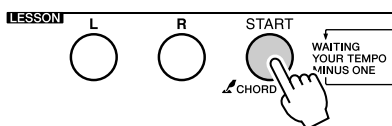

In dit geval geeft 'R2' aan dat les 2 voor de rechterhand is geselecteerd.

**De song wordt automatisch afgespeeld nadat u les 2 hebt geselecteerd.**

De driehoekige marker verschijnt boven de muzieknotatie op de display en verspringt om de huidige positie in de song aan te geven. Probeer de noten met de juiste timing te spelen. Het tempo versnelt naarmate u de juiste noten met de juiste timing leert spelen, totdat u uiteindelijk speelt in het oorspronkelijke tempo van de song.

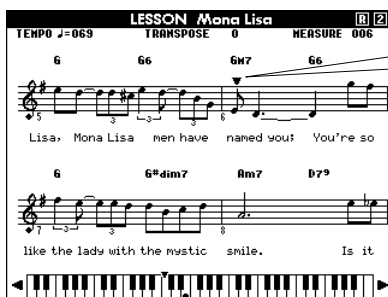

De song spelen en de marker bij de muzieknotatie volgen

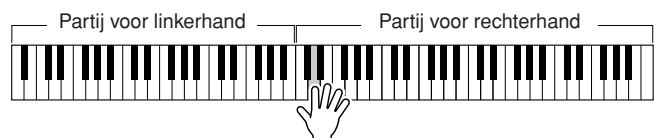

(In geval van een les voor de rechterhand)

**3** Stop de lesmodus.

U kunt de lesmodus altijd stoppen door op de knop [START/STOP] te drukken.

Als u les 2 helemaal onder de knie hebt, kunt u doorgaan met les 3.

## Les 3—Minus One

In deze les kunt u uw techniek perfectioneren. De song speelt in een normaal tempo, maar zonder de partij die u wilt spelen. Speel mee terwijl u naar de song luistert.

### 1 Selecteer de song en de partij die u wilt oefenen (stap 1 en 3 op pagina 49).

### 2 Start les 3.

Telkens wanneer u de knop LESSON [START] indrukt, wordt de volgende lesmodus geselecteerd: Les 1 → Les 2 → Les 3 → Off → Les 1 ...

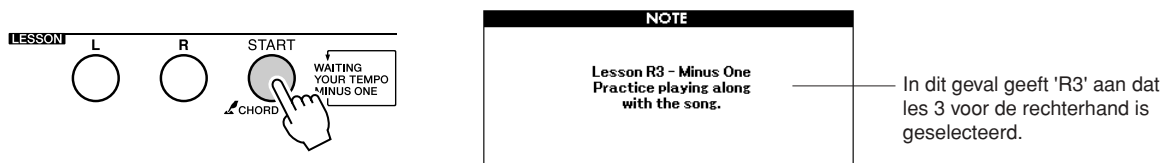

De song wordt automatisch afgespeeld nadat u les 3 hebt geselecteerd.

Speel mee terwijl u naar de song luistert. De marker boven de muzieknotatie en de marker op het toetsenbord op de display geven aan welke noten u moet spelen.

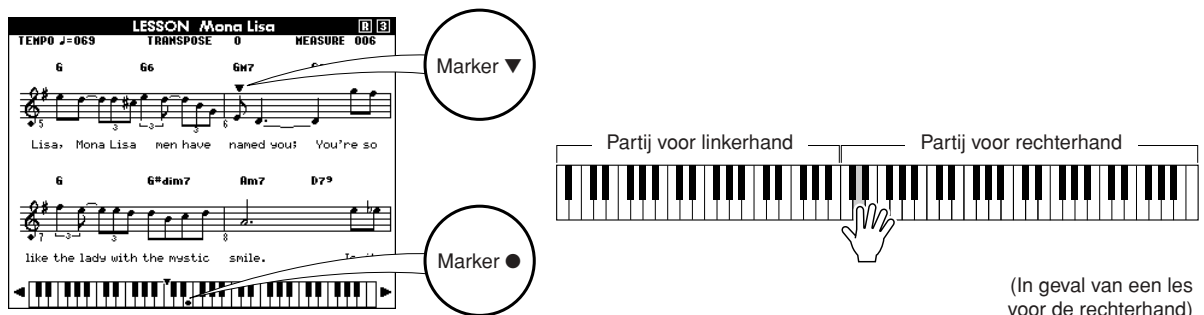

### 3 Stop de lesmodus.

U kunt de lesmodus altijd stoppen door op de knop [START/STOP] te drukken.

## Oefening baart kunst—Leren door herhaling

De functie Repeat & Learn gebruikt u om terug te gaan naar een punt net voor de plaats waar u een fout hebt gemaakt of om een gedeelte dat u moeilijk vindt steeds opnieuw te oefenen.

### Druk tijdens een les op de knop [REPEAT & LEARN].

De song wordt vier maten teruggespoeld vanaf het punt waar u de knop hebt ingedrukt en begint te spelen na één maat aftellen. De song wordt afgespeeld tot het punt waarop u de knop [REPEAT & LEARN] hebt ingedrukt, springt daarna vier maten terug en wordt opnieuw afgespeeld nadat is afgeteld. Dit wordt herhaald zodat u, als u een fout maakt, alleen op de knop [REPEAT & LEARN] hoeft te drukken om dat gedeelte net zo lang te oefenen totdat u het onder de knie hebt.

#### OPMERKING

- U kunt het aantal maten instellen dat de functie Repeat & Learn terugspringt door tijdens het herhaaldelijk afspelen op de nummerknoppen [1]–[9] te drukken.

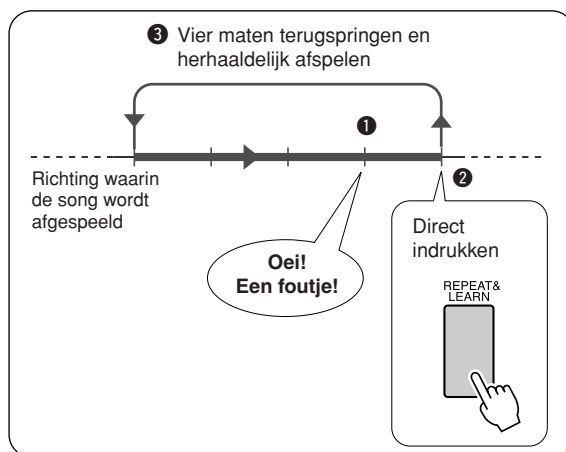
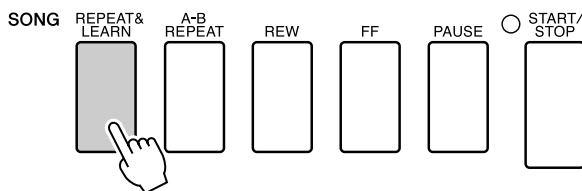



# Spelen met behulp van de muziekdatabase

Als u muziek wilt spelen in uw favoriete stijl maar u niet zeker weet welke voice en stijl het beste passen bij het soort muziek dat u wilt spelen, kunt u de gewenste stijl selecteren in de muziekdatabase. De paneelinstellingen worden automatisch ingesteld op de ideale combinatie van geluiden en stijl!

## 1 Druk op de knop [MUSIC DATABASE].

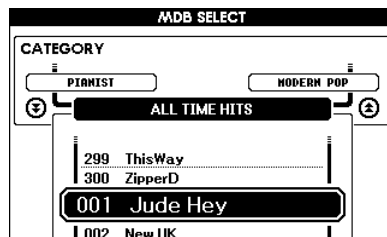
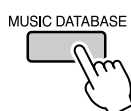

Er verschijnt een overzicht van de muziekdatabase op de display.

## 2 Selecteer een muziekdatabase.

Bekijk het overzicht op het paneel of het Overzicht van muziekdatabase op pagina 131 in de handleiding en selecteer een muziekdatabase met behulp van de draaiknop. Selecteer een muziekdatabase die past bij de song die u wilt spelen.

Selecteer bijvoorbeeld “158 Patrol”.

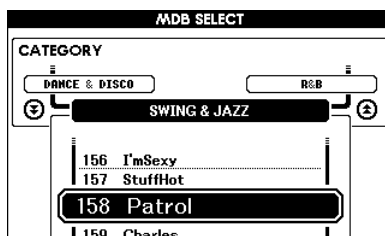
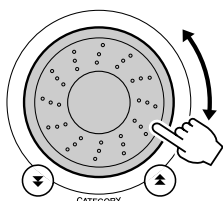

### OPMERKING

• Muziekdatabasefiles (MDB) die zijn overgezet van een computer of die zijn opgeslagen op een USB-flashgeheugenapparaat dat is aangesloten op het instrument, kunnen op dezelfde manier als de interne muziekdatabases worden geselecteerd en gebruikt (MDB-nummers 301-). Zie pagina 104 voor instructies voor de bestandsoverdracht.

## 3 Speel de akkoorden met uw linkerhand en de melodie met uw rechterhand.

De jazzstijl wordt afgespeeld wanneer u links van het splitpunt een akkoord aanslaat (pagina 26). Voor meer informatie over het spelen van akkoorden, zie pagina's 28–30.

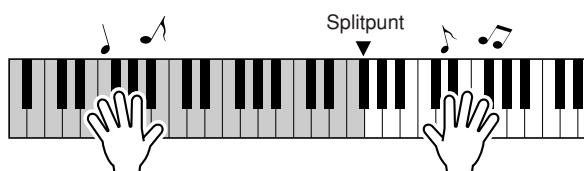

Als u op de knop [EXIT] drukt om terug te keren naar de hoofddisplay, kunt u nu de ingestelde voice en stijl controleren.

## 4 Druk op de knop [START/STOP] om het afspelen te stoppen.

# De stijl van een song wijzigen

Elke song heeft een standaardstijl, maar met de functie Easy Song Arranger kan een song in elke willekeurige stijl worden uitgevoerd. Dit betekent bijvoorbeeld dat u een ballade kunt veranderen in een bossa nova- of hip-hop-song. U kunt totaal verschillende arrangementen creëren door de stijl te veranderen waarin een song wordt uitgevoerd. Als u een song volledig wilt veranderen, kunt ook de melodievoice van een song en de voice van het toetsenbord wijzigen.

## Het uitproberen van de Easy Song Arranger

Probeer de functie Easy Song Arranger eens uit met de interne song Hallelujah Chorus.

Druk op de knop [SONG] en selecteer '009 Hallelujah Chorus' met behulp van de draaiknop. Druk op de knop [START/STOP] om de song af te spelen. Op de display verschijnt een uitleg van de functie Easy Song Arranger.

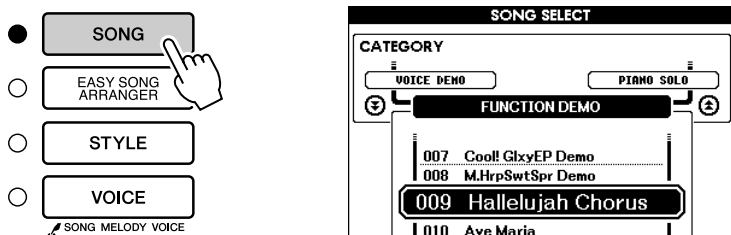

Terwijl de song wordt afgespeeld, veranderen de stijlen en daarmee de algehele sfeer van de song. U kunt de functie Easy Song Arranger ook gebruiken bij andere songs (alle songs die akkoorddata bevatten).

**OPMERKING**

- De bladmuziek met het Hallelujah Chorus kunt u vinden op pagina 118.

## De Easy Song Arranger gebruiken

### 1 Druk op de knop [EASY SONG ARRANGER].

De display voor de selectie van de song wordt weergegeven. Het nummer en de naam van de geselecteerde song zijn gemarkeerd.

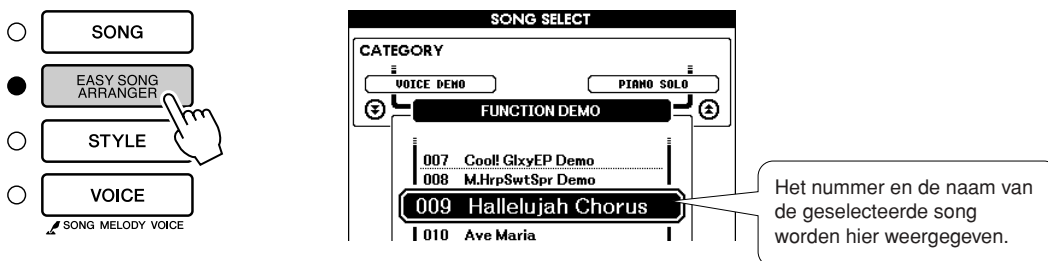

### 2 Selecteer een song.

Selecteer de song die u wilt arrangeren met behulp van de draaiknop.



### 3 Beluister de song.

Druk op de knop [START/STOP] om de song af te spelen. Ga verder met de volgende stap terwijl de song wordt afgespeeld.

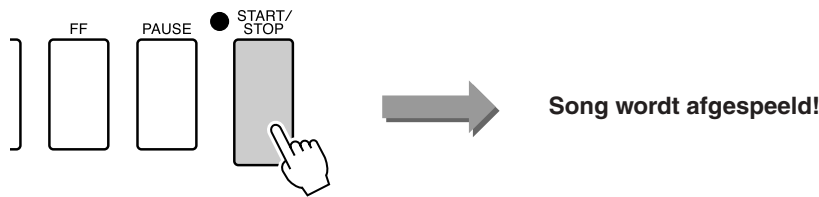

#### OPMERKING

- Als u songnummer 010, 011 en 020 t/m 030 afspeelt met de Easy Song Arranger, worden de melodietracks automatisch gedempt en is er geen melodie te horen. Als u de melodietracks wilt horen, drukt u op de SONG MEMORY-knoppen [3] t/m [5].

### 4 Druk op de knop [EASY SONG ARRANGER].

De display voor het selecteren van de stijl wordt weergegeven. Het nummer en de naam van de geselecteerde stijl worden gemarkeerd.



Het nummer en de naam van de geselecteerde stijl worden hier weergegeven.

### 5 Selecteer een stijl.

Luister hoe de song met verschillende stijlen klinkt door aan de draaiknop te draaien. Wanneer u de diverse stijlen selecteert, verandert u alleen de stijl. De song verandert niet. Als u een geschikte stijl hebt gevonden, kunt u verder gaan met de volgende stap terwijl de song nog altijd wordt afgespeeld (als u de song hebt gestopt, kunt u deze opnieuw afspelen door op de knop [START/STOP] te drukken).

#### OPMERKING

- De Easy Song Arranger maakt gebruik van songdata. Hierdoor kunt u geen akkoorden aangeven wanneer u op het begeleidingsgedeelte van het toetsenbord speelt. De knop [ACMP ON/OFF] zal niet werken.
- Als de maatsoort van de song en stijl niet overeenkomen, wordt de maatsoort van de song gebruikt.

### 6 Selecteer een voicepartij.

Houd de knop [VOICE] langer dan een seconde ingedrukt om het voice-overzicht weer te geven. De displays Melody R en Melody L kunt u beurtelings selecteren door op de knop [VOICE] te drukken.

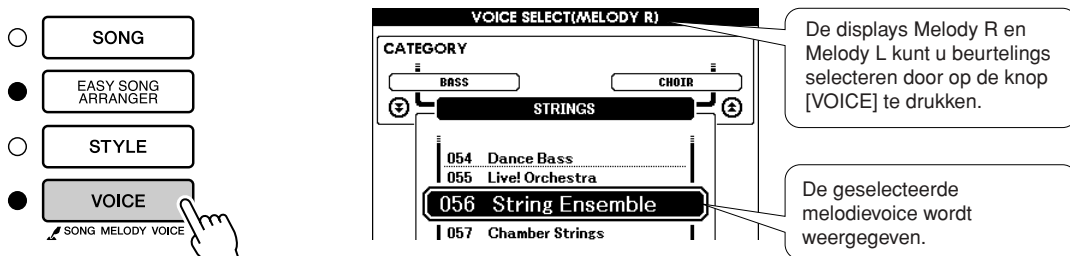

De displays Melody R en Melody L kunt u beurtelings selecteren door op de knop [VOICE] te drukken.

De geselecteerde melodievoice wordt weergegeven.

Langer dan een seconde ingedrukt houden

### 7 Selecteer een voice die u als songmelodie wilt spelen.

Wijzig de melodievoice met behulp van de draaiknop. Terwijl u de diverse melodievoices selecteert, verandert alleen de melodievoice, de song zelf verandert niet (als u de song hebt gestopt, kunt u deze opnieuw afspelen door op de knop [START/STOP] te drukken).

#### OPMERKING

- **Het verschil tussen MELODY R en MELODY L ...** Songs bestaan uit een melodie en een automatische begeleidingsstijl. Normaliter is de 'melodie' de rechterhandpartij maar bij dit instrument kan een 'melodiepartij' voor zowel de linker- als de rechterhand zijn. MELODY R is de melodiepartij die u speelt met uw rechterhand en MELODY L is de melodiepartij die u speelt met uw linkerhand.



# Uw eigen spel opnemen

U kunt maximaal vijf keer uw eigen spel opnemen en opslaan als gebruikerssongs 031 tot en met 035. Als u uw spel hebt opgeslagen als gebruikerssongs, kunt u deze converteren naar files met SMF-indeling (standaard-MIDI-bestand), opslaan in het USB-flashgeheugen (pagina 96) en gebruiken bij de weergave van de muzieknotatie. Dus als u tijdens een moment van inspiratie een geweldige melodie creëert, kunt u zowel de muziek als de muzieknotatie opslaan.

## ■ Data die u kunt opnemen

In totaal kunt u zes tracks opnemen: vijf melodietracks en één stijl-track (akkoord).

U kunt iedere track afzonderlijk opnemen.

- Melodietrack [1]-[5]..... De melodiepartijen opnemen.
- Stijl-track [A]..... De akkoordpartij opnemen.

### OPMERKING

- Als u alleen de melodietracks opneemt, kunt u een maximum van ongeveer 10.000 noten opnemen voor de vijf gebruikerssongs. Als u alleen de stijltrack opneemt, kunt u een maximum van ongeveer 5.500 akkoordenwisselingen opnemen voor de vijf gebruikerssongs.
- Bij onbewerkte gebruikerssongs kan geen muzieknotatie worden weergegeven. Als u deze echter converteert naar een SMF-indeling (standaard-MIDI-bestand) en opslaat in het USB-flashgeheugen (pagina 96), kunnen de songs vanuit dit geheugen worden weergegeven met muzieknotatie.

## Track-configuratie

Als u uw eigen spel wilt opnemen, geeft u eerst aan op welke track(s) u wilt opnemen met behulp van de knoppen SONG MEMORY [1]-[5] en [A]. De partij die later wordt afgespeeld, wordt bepaald door de track waarop u opneemt.

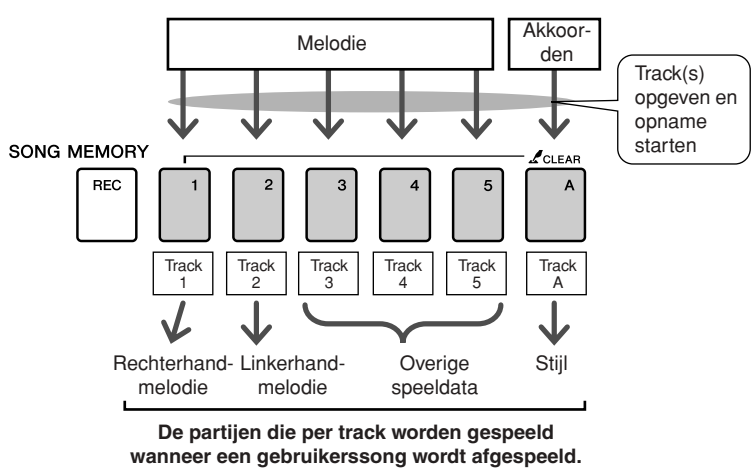

- **Track [1]**—Wordt afgespeeld als melodiepartij voor de rechterhand (MELODY R)
- **Track [2]**—Wordt afgespeeld als melodiepartij voor de linkerhand (MELODY L)
- **Tracks [3]–[5]**—Worden afgespeeld als 'overige' speeldata.
- **Track [A]**—Wordt afgespeeld als de stijlpartij (automatische begeleiding).

### OPMERKING

- **Het verschil tussen MELODY R en MELODY L...**  
Songs bestaan uit een melodie en een automatische begeleidingsstijl. Normaliter is de 'melodie' de rechterhandpartij maar bij dit instrument kan een 'melodiepartij' voor zowel de linker- als de rechterhand zijn. MELODY R is de melodiepartij die u speelt met uw rechterhand en MELODY L is de melodiepartij die u speelt met uw linkerhand.

## Werkwijze bij opnamen

- 1** Druk in de hoofddisplay op de knop [SONG]. Selecteer vervolgens met behulp van de draaiknop het nummer van de gebruikerssong (031–035) waarop u wilt opnemen.

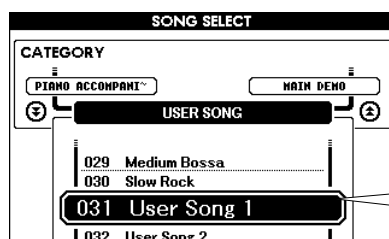
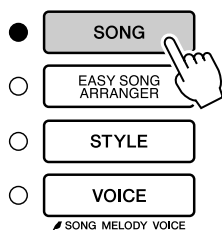

Selecteer een songnummer tussen 031 en 035 met behulp van de draaiknop.

- 2** Selecteer de track(s) waarop u wilt opnemen en bevestig uw selectie op de display.

### ◆ Een melodietrack en begeleidingstrack tegelijk opnemen

Druk op de knoppen ([1]–[5]) van de melodietrack waarop u wilt opnemen terwijl u de knop [REC] ingedrukt houdt.

Druk daarna op de knop [A] terwijl u de knop [REC] ingedrukt houdt.

Op de display worden de geselecteerde tracks gemarkeerd.

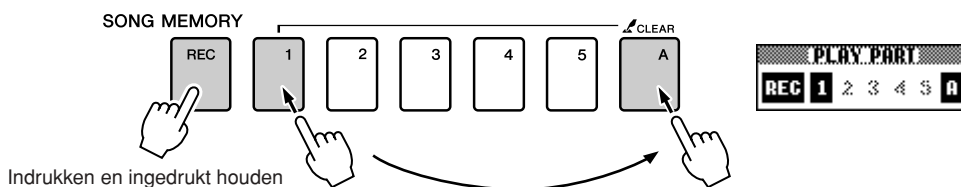

Indrukken en ingedrukt houden

### ⚠ LET OP

- Als u opneemt op een track die reeds opgenomen data bevat, zullen de bestaande data worden overschreven en verloren gaan.

### OPMERKING

- Als u de stijl-track [A] selecteert voor opname, wordt stijlbegeleiding automatisch aangezet.
- Tijdens de opname kunt u stijlbegeleiding niet aan- of uitzetten.

### ◆ Een melodietrack opnemen

Druk op de knoppen ([1]–[5]) van de melodietrack waarop u wilt opnemen terwijl u de knop [REC] ingedrukt houdt.

Op de display wordt de geselecteerde track gemarkeerd.

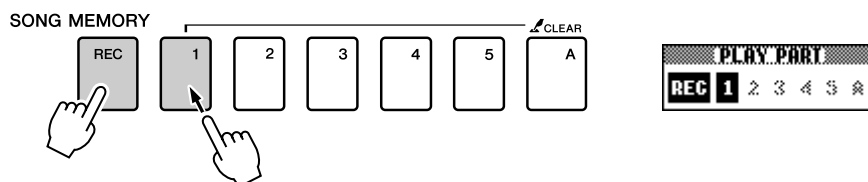

### OPMERKING

- Als stijlbegeleiding actief is en track [A] nog niet is opgenomen, wordt stijl-track [A] automatisch geselecteerd voor opname wanneer u een melodietrack selecteert. Zorg ervoor dat stijl-track [A] uit staat als u alleen een melodietrack wilt opnemen.

Als u de opname op een geselecteerde track wilt annuleren, drukt u nogmaals op die trackknop. Tijdens de opname kunt u stijlbegeleiding niet aan- of uitzetten.

### 3 De opname wordt gestart wanneer u begint te spelen.

U kunt het opnemen ook starten door op de [START/STOP]-knop te drukken.  
Tijdens de opname wordt de huidige maat weergegeven op de display.

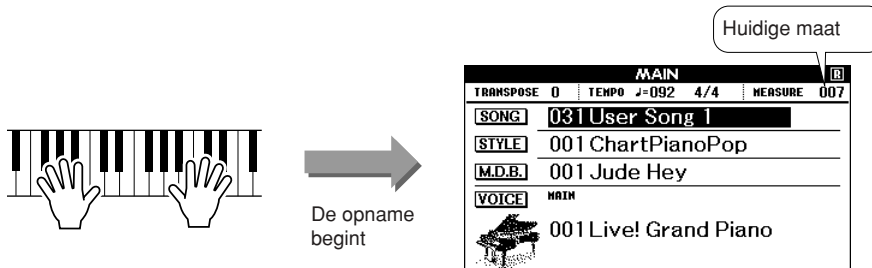

**OPMERKING**

• Als het geheugen tijdens de opname vol raakt, verschijnt een waarschuwing en wordt de opname automatisch gestopt. Gebruik de song- of trackwisfunctie (pagina 61) om ongewenste data te verwijderen en ruimte vrij te maken voor opnamen. Begin vervolgens opnieuw met opnemen.

### 4 Druk op de knop [START/STOP] of [REC] als u de opname wilt stoppen.

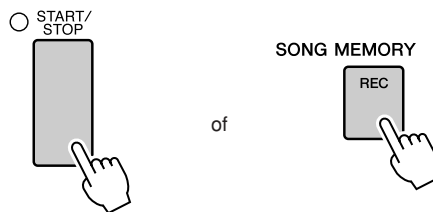

Als u tijdens de opname van de stijl-track op de knop [INTRO/ENDING/rit.] drukt, wordt een passend ENDING-pattern gespeeld waarna de opname stopt. Als de opname stopt, wordt het actieve maatnummer weer ingesteld op 001 en verschijnt op de display een kader rond de nummers van de tracks waarop u hebt opgenomen.

● **Andere tracks opnemen**

Herhaal stap 2 tot en met 4 om op te nemen op de overige tracks. Selecteer een lege track (knoppen SONG MEMORY [1]–[5], [A]) om de nieuwe track op te nemen terwijl u luistert naar reeds opgenomen tracks (de tracks die worden afgespeeld verschijnen op de display). U kunt reeds opgenomen tracks ook dempen terwijl u nieuwe tracks opneemt (de uitgeschakelde tracks verschijnen niet op de display).

● **Een track opnieuw opnemen**

Selecteer de track die u opnieuw wilt opnemen en neem deze vervolgens op de gebruikelijke manier op. De voorgaande data worden overschreven door het nieuwe materiaal.

### 5 Als u klaar bent met de opname...

◆ **Een gebruikerssong afspelen**

Gebruikerssongs worden op dezelfde manier afgespeeld als gewone songs (pagina 31).

- 1 Druk op de hoofddisplay op de knop [SONG].
- 2 De huidige songnaam en het huidige songnummer worden gemarkeerd. Selecteer de gebruikerssong (031–035) die u wilt afspelen met behulp van de draaiknop.
- 3 Druk op de knop [START/STOP] om het afspelen te starten.

- ◆ Een gebruikerssong opslaan in het USB-flashgeheugen → pagina 95
- ◆ Een gebruikerssong in SMF-indeling opslaan in het USB-flashgeheugen → pagina 96

● **Data die niet kunnen worden opgenomen**

- Splitvoice
- De volgende items worden opgenomen aan het begin van de track.  
Wijzigingen die worden gemaakt tijdens de song worden niet opgenomen.  
Reverb type, Chorus type, Time signature, Style number, Style volume, Tempo (als de stijl-track wordt opgenomen)

## Song wissen—Gebruikerssongs verwijderen

Met deze functie wist u een hele gebruikerssong (alle tracks).

**OPMERKING**

- Als u alleen een bepaalde track van een gebruikerssong wilt wissen, gebruikt u de trackwisfunctie.

**1** Selecteer op de hoofddisplay de gebruikerssong (031–035) die u wilt wissen.

**2** Houd de knop SONG MEMORY [1] langer dan een seconde ingedrukt terwijl u de knop SONG MEMORY [A] indrukt.

Er verschijnt een bevestigingsbericht op de display.

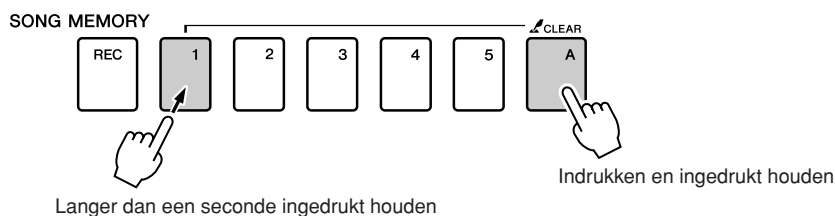

**3** Druk op de knop [+].

Er verschijnt een bevestigingsbericht op de display.

U kunt het wissen annuleren door op de knop [-] te drukken.

**4** Druk op de knop [+].

Terwijl de song wordt gewist, verschijnt kort een mededeling op de display dat de songwisfunctie wordt uitgevoerd.

**OPMERKING**

- Druk op de knop [+] om de songwisfunctie uit te voeren. Druk op [-] om de songwisfunctie te annuleren.

## Track wissen—Een bepaalde track van een gebruikerssong verwijderen

Met deze functie kunt u een bepaalde track van een gebruikerssong verwijderen.

**1** Selecteer op de hoofddisplay de gebruikerssong (031–035) die u wilt wissen.

**2** Houd de SONG MEMORY-trackknop ([1]–[5], [A]) die overeenkomt met de track die u wilt wissen langer dan een seconde ingedrukt.

Er verschijnt een bevestigingsbericht op de display.

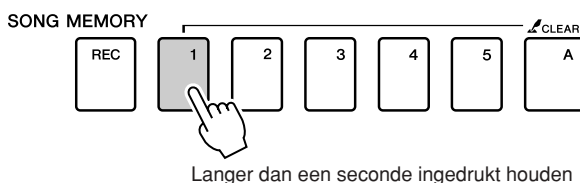

**3** Druk op de knop [+].

Er verschijnt een bevestigingsbericht op de display.

U kunt het wissen annuleren door op de knop [-] te drukken.

**4** Druk op de knop [+] om de track te wissen.

Terwijl de track wordt gewist, verschijnt kort een mededeling op de display dat de trackwisfunctie wordt uitgevoerd.

### **OPMERKING**

- Druk op de knop [+] om de trackwisfunctie uit te voeren.  
Druk op [-] om de trackwisfunctie te annuleren.



# Back-up en initialisatie

## Back-up

Van de volgende instellingen wordt altijd een back-up gemaakt die ook wordt bewaard als het instrument wordt uitgezet. Als u deze instellingen wilt initialiseren, gebruikt u de bewerking die hieronder wordt beschreven.

### ● De back-upparameters

- Gebruikerssongs
- Stijlfiles
- Registratiegeheugen
- FUNCTION-instellingen: Tuning (stemming), Split Point (splitpunt), Touch Sensitivity (Aanslaggevoeligheid), Style Volume (stijlvolume), Song Volume (songvolume), Metronome Volume (metronoomvolume), Grade (beoordeling), Demo Cancel (demo annuleren), Language Selection (Language-selectie), Panel Sustain, Master EQ type (master-EQ-type), Chord Fingering

## Initialisatie

Met deze functie wist u alle back-updata in het flashgeheugen van het instrument. De oorspronkelijke standaardinstellingen worden hersteld. U kunt de volgende initialisatieprocedures gebruiken.

### ■ Back-up wissen.....

Als u data wilt wissen die als back-up in het interne flashgeheugen zijn geplaatst (paneelinstelling van de gebruiker, registratiegeheugen, gebruikerssongs, stijlfile) zet u het instrument aan met de schakelaar [STANDBY/ON] terwijl u de hoogste witte toets op het toetsenbord ingedrukt houdt. De back-updata worden gewist en de standaardwaarden worden hersteld.

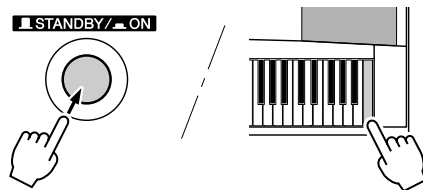

### ■ Flashgeheugen wissen.....

Als u songs, stijlen en muziekdatabankfiles wilt wissen die van een computer naar het interne flashgeheugen zijn overgedragen, zet u het instrument aan met de schakelaar [STANDBY/ON] terwijl u de hoogste witte toets en de hoogste drie zwarte toetsen op het keyboard ingedrukt houdt.

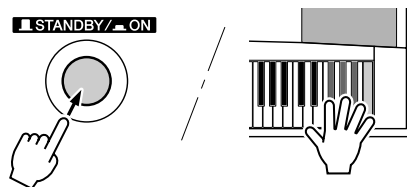

#### ⚠ LET OP

- Als u de bewerking Flashgeheugen wissen uitvoert, worden ook data gewist die u hebt gekocht. Zorg dat u data die u wilt bewaren, opslaat op een computer.



# Basisbediening

## Basisbediening

De algemene bediening van DGX-530/YPG-535 is gebaseerd op de volgende eenvoudige handelingen.

**1** Druk op een knop om een basisfunctie te selecteren.

**2** Selecteer een item of waarde met behulp van de draaiknop.

**3** Start een functie.

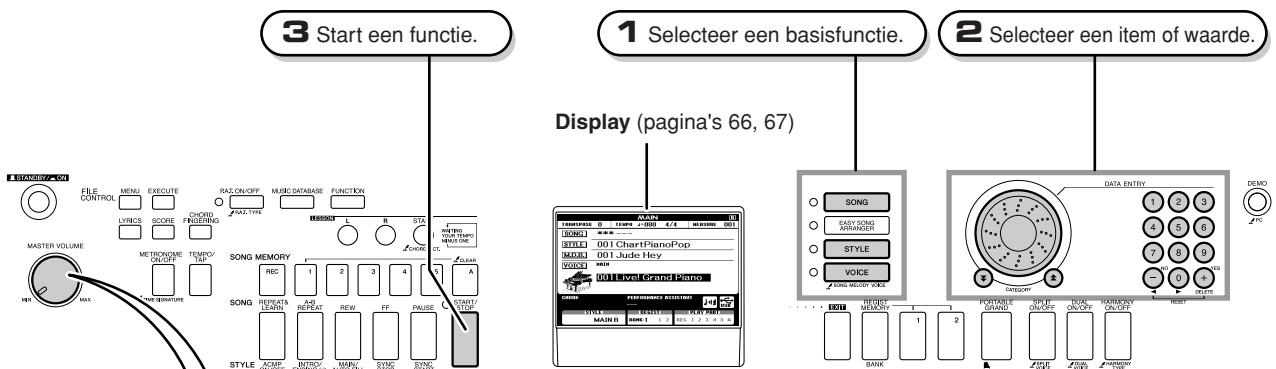

### ● Volumeknop

Hiermee regelt u het volume van het geluid dat via de luidsprekers van het instrument te horen is of via een hoofdtelefoon die is aangesloten op de hoofdtelefoonaansluiting.

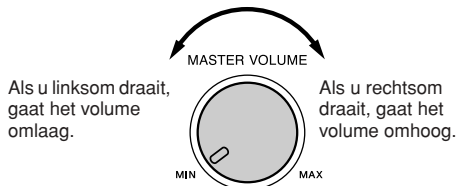

## 1 Druk op een knop om een basisfunctie te selecteren.

- SONG** — Een song selecteren die u wilt beluisteren of een song selecteren die u wilt gebruiken voor een les.
  - EASY SONG ARRANGER**
  - STYLE** — Een automatische begeleidingsstijl selecteren.
  - VOICE** — Een voice selecteren die u wilt bespelen via het toetsenbord.
- SONG MELODY VOICE



## 2 Selecteer een item of waarde met behulp van de draaiknop.

Als u een basisfunctie selecteert, wordt het overeenkomstige item weergegeven op de display. Vervolgens kunt u het gewenste item selecteren met behulp van de draaiknop of de nummerknoppen [0]–[9].

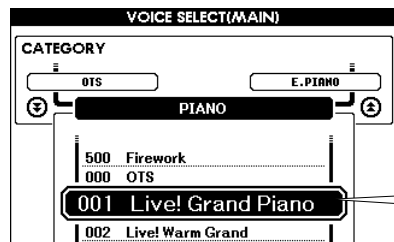

Het geselecteerde item is gemarkeerd op de display. In dit voorbeeld is er gedrukt op de knop [VOICE].

### ■ Waarden veranderen

#### ● Draaiknop

Draai de knop rechtersom als u de waarde van het geselecteerde item wilt verhogen en linksom als u de waarde wilt verlagen. Als u de waarde verder wilt verhogen of verlagen, blijft u de knop links- of rechtersom draaien.

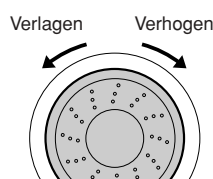

#### ● Knoppen [+] en [-]

Druk kort op de knop [+] om de waarde met 1 te verhogen of druk kort op de knop [-] om de waarde met 1 te verlagen. Houd een van deze knoppen ingedrukt om de waarde verder te verhogen of te verlagen.

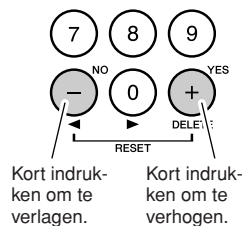

#### ● Nummerknoppen [0]–[9]

Met de nummerknoppen kunt u rechtstreeks het nummer van een song of een parameterwaarde opgeven. U kunt honderdsten of tienden die gelijk zijn aan '0' weglaten (zie hieronder).

**Voorbeeld: songnummer '003' kan op drie manieren worden opgegeven.**

- [0] → [0] → [3]  
(op de display verschijnt na een korte vertraging '003')
- [0] → [3]  
(op de display verschijnt na een korte vertraging '003')
- [3]  
(op de display verschijnt na een korte vertraging '003')

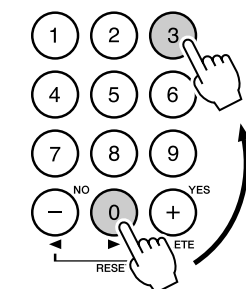

Druk op de nummerknoppen [0], [0], [3].

#### ● CATEGORY [▲] en [▼]-knoppen

Als u een song, stijl of voice selecteert, kunt u deze knoppen gebruiken om naar het eerste item in de volgende of vorige categorie te springen.



Naar het eerste item in de volgende of vorige categorie springen.

Met CATEGORY [▲] en [▼] kunt u gemakkelijk gecategoriseerde items selecteren, zoals in het onderstaande voorbeeld.

#### Voorbeeld: display VOICE SELECT

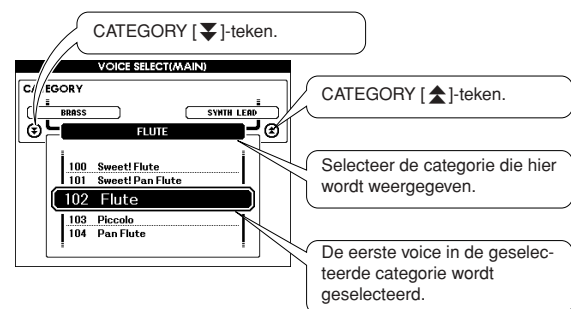

Op een display waarop een categorie wordt weergegeven, kunt u gemakkelijk een selectie maken door eerst de knoppen CATEGORY [▲] en [▼] te gebruiken om de categorie te selecteren die het gewenste item bevat. Vervolgens gebruikt u de draaiknop of de knoppen [+] en [-] om het item te selecteren. Dit is met name handig wanneer u een selectie moet maken uit een groot aantal voices.

Bij de meeste procedures in deze handleiding wordt de draaiknop aanbevolen voor het selecteren van items omdat dit de gemakkelijkste methode is die men intuïtief het snelst gebruiken zal. De meeste items of waarden die kunnen worden geselecteerd met behulp van de draaiknop kunnen echter ook worden geselecteerd met behulp van de knoppen [+] en [-].

## 3 Start een functie.



Dit is de knop [START/STOP].

Nadat u op de knop [SONG] of [STYLE] hebt gedrukt, drukt u op de knop [START/STOP] om de geselecteerde song of stijl (ritme) af te spelen.

## De displays

### ● Namen van displays

U voert alle handelingen uit terwijl u op de display kijkt. Voor verschillende modi en functies zijn een aantal displays beschikbaar. De naam van de actieve display staat bovenaan.

### ● Hoofddisplay

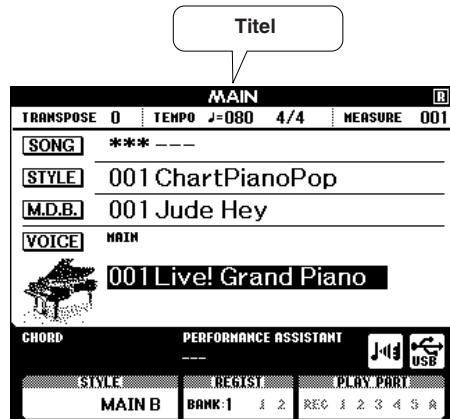

### Terugkeren naar de hoofddisplay

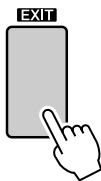

De meeste basishandelingen worden uitgevoerd vanuit de hoofddisplay van het instrument.

U kunt vanuit iedere andere display terugkeren naar de hoofddisplay door op de knop [EXIT] te drukken, deze vindt u rechtsonder naast de display.

### ● Display FUNCTION (pagina 89)

De display FUNCTION geeft toegang tot 46 utility-functies.

De display FUNCTION verschijnt als u op de knop [FUNCTION] drukt. Op de display FUNCTION kunt u met behulp van de knoppen CATEGORY [▲] en [▼] (pagina 65) 46 verschillende functiegroepen selecteren. Druk zo vaak als nodig is op de knop(pen) CATEGORY totdat de gewenste functie verschijnt. Vervolgens kunt u de draaiknop, de knoppen [+] en [-] of de nummerknoppen [0]–[9] gebruiken om de waarde van de functie naar wens aan te passen.

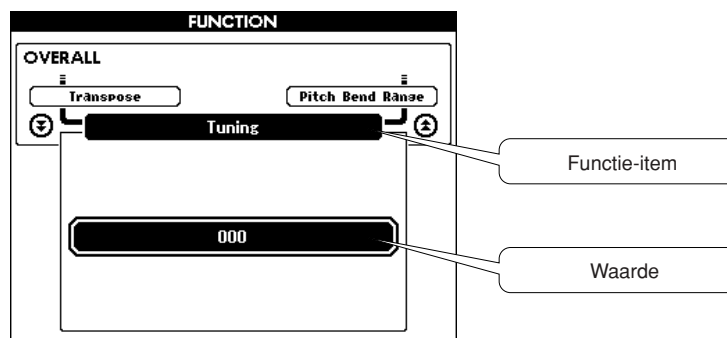

### Het symbool 'Ingedrukt houden'

Het symbool '  ' dat verschijnt naast sommige knoppen geeft aan dat u de knop langer dan een seconde ingedrukt kunt houden om een verwante functie uit te voeren. Hiermee krijgt u gemakkelijk en rechtstreeks toegang tot een verscheidenheid aan functies.

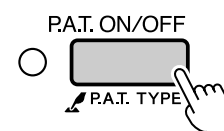

## Items op de hoofddisplay

De hoofddisplay laat alle huidige basisinstellingen zien: song, stijl, voice.

De display bevat ook een reeks aanduidingen die aangeven of de verschillende functies aan of uit staan.

\* Gebruik de knop LCD CONTRAST op het achterpaneel van het instrument om de leesbaarheid van de display optimaal in te stellen.

CONTRAST



**Tempo**

**A-B Repeat (herhaling)**  
Verschijnt wanneer herhaaldelijk afspelen is geactiveerd.

**Transponeren**

**Maatnummer**

**Akkoord-weergave**

**Aan/uit-iconen voor functies**

**Dual**  
**DUAL 056**  
Verschijnt als dual-voice is ingeschakeld. Als dit icoon wordt weergegeven, wordt een tweede voice 'gelaagd' over de main-voice afgespeeld.

**Split**  
**SPLIT 047**  
Verschijnt als splitvoice is ingeschakeld. Als dit icoon wordt weergegeven, kunnen links en rechts van het splitpunt op het toetsenbord verschillende voices worden gespeeld.

**Speelhelptechnologie**  
**PERFORMANCE ASSISTANT**  
**CHORD**  
Verschijnt als de speelhelp-technologie is ingeschakeld.

**Harmony**  
Verschijnt als de harmonie-functie actief is. Als dit icoon wordt weergegeven, worden harmonienoten toegevoegd aan de main-voice.

**File Control**  
Als dit icoon wordt weergegeven, kunt u file-bewerkingen uitvoeren.

### Stijlstatus (automatische begeleiding) (pagina 26)

**STYLE**  
ACMP MAIN A

**ACMP** Verschijnt wanneer u, nadat u een stijl hebt geselecteerd, begeleiding inschakelt met behulp van de knop [ACMP ON/OFF]. Als dit wordt weergegeven, kunt u het toetsenbord links van het splitpunt gebruiken voor begeleidende akkoordherkenning.

Verschijnt wanneer de functie Synchro Stop is geactiveerd.

**MAIN A** Naam van het stijlpatroon.

### Status Registratie-geheugen (pagina 87)

**REGIST**  
BANK:1 1 2

**BANK:1** Geeft het geselecteerde banknummer weer.

**1 2** Geeft de geheugennummers weer die data bevatten. Rond het geselecteerde nummer verschijnt een kader.

### Song-/trackstatus (pagina's 58, 86)

**PLAY.PART**  
REC 1 2 3 4 5 R

**REC** Gemarkeerd tijdens de opname van gebruikerssongs.

**1 2 3 4 5 R**

De track(s) die is/zijn geselecteerd voor opname worden gemarkeerd tijdens het opnemen van gebruikerssongs. Alleen tracks die data bevatten worden weergegeven. Rond een geselecteerde track met data verschijnt een kader. Rond een gedempte track verschijnt geen kader.

## Harmonie toevoegen

Deze functie voegt harmonienoten aan de main-voice (hoofdvoice) toe.

### 1 Druk op de knop [HARMONY ON/OFF] om de harmoniefunctie aan te zetten.

Druk nog eens op de knop [HARMONY ON/OFF] om de harmoniefunctie uit te zetten.

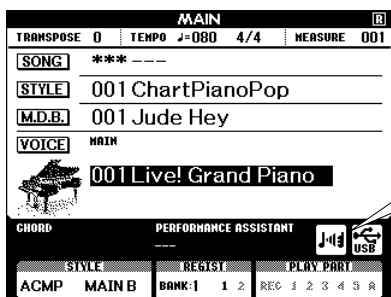
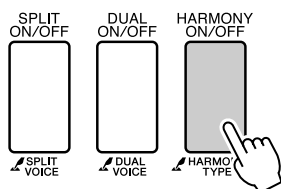

Wanneer de harmonie ingeschakeld is, wordt het harmony-icoon weergegeven op de display.

**OPMERKING**

- Als u op de knop [HARMONY ON/OFF] drukt, wordt het juiste harmonietype automatisch geselecteerd voor de huidige main-voice.

### 2 Houd de knop [HARMONY] langer dan een seconde ingedrukt.

Op de display ziet u dan het harmonietype verschijnen dat op dat moment is geselecteerd.

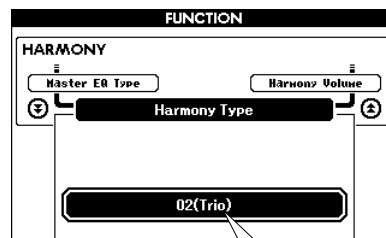
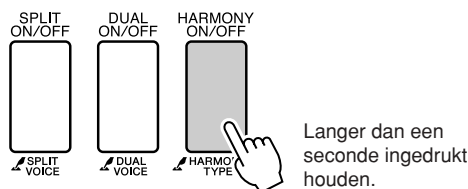

Het harmonietype dat nu geselecteerd is.

### 3 Selecteer met behulp van de draaiknop een harmonietype.

Zie Effecttypelijst op pagina 133 voor informatie over de beschikbare harmonietypes. Probeer het toetsenbord te bespelen met de harmoniefunctie. Het effect en de werking van ieder harmonietype is verschillend. Zie het deel hieronder 'De harmonietypes afspelen' en het overzicht van de effecttypes voor meer details.

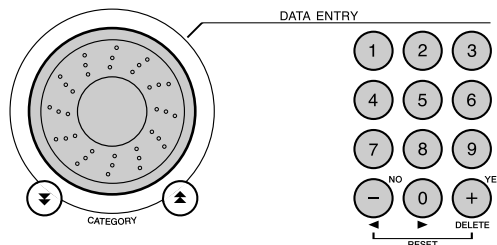

**OPMERKING**

- De harmonienoten kunnen alleen aan de main-voice worden toegevoegd, en niet aan dual- of splitvoices.
- De toetsen links van het splitpunt van het toetsenbord produceren geen harmonienoten als de automatische begeleiding is aangezet (als ACMP ON wordt weergegeven).

#### ● De harmonietypes afspelen

- Harmonietype 01 tot 05



Druk op de rechterhandtoetsen terwijl u akkoorden speelt in het gedeelte voor automatische begeleiding van het toetsenbord. De automatische begeleiding moet hierbij zijn aangezet (pagina 26).

- Harmonietype 0612 (Triller)

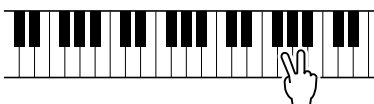

Houd twee toetsen ingedrukt.

- Harmonietype 13 tot 19 (Tremolo)

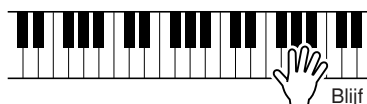

Blijf de toetsen ingedrukt houden.

- Harmonietype 20 tot 26 (Echo)



Blijf de toetsen ingedrukt houden.

Bij de functie-instellingen kunt het harmonievolume aanpassen (pagina 91).

## Reverb toevoegen

Met reverb kunt u spelen in een rijke concertzaalambiance.

Wanneer u een stijl of een song selecteert, wordt het optimale reverb-type voor de gebruikte voice automatisch geselecteerd. Als u een ander reverb-type wilt selecteren, moet u op de volgende manier te werk gaan. Zie de lijst met effecttypes op pagina 133 voor informatie over de beschikbare reverb-types.

### 1 Druk op de knop [FUNCTION] om de FUNCTION-display op te roepen.

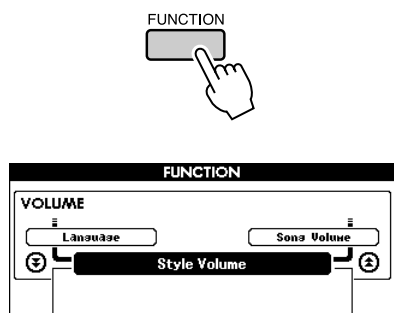

### 2 Gebruik de CATEGORY [▲] en [▼] knoppen om het item Reverb Type te selecteren.

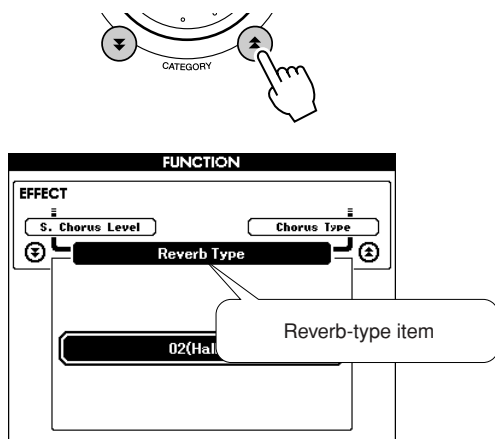

### 3 Selecteer met behulp van de draaiknop een reverb-type.

Controleer hoe het geselecteerde reverb-type klinkt door op het toetsenbord te spelen.

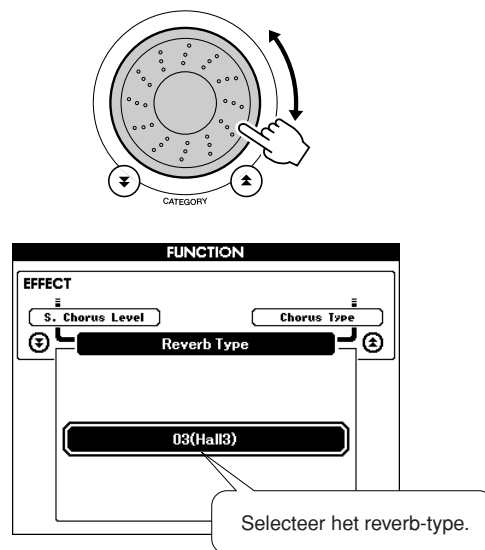

Zie Effecttypelijst op pagina 133 voor informatie over de beschikbare reverb-types.

#### ● Het reverb-niveau aanpassen

U kunt de hoeveelheid reverb voor de main-voice, de dual-voice en de splitvoice afzonderlijk aanpassen. (Zie pagina 90).

## Chorus toevoegen

Het chorus-effect creëert een vol geluid dat klinkt alsof een groot aantal van dezelfde voices in unisono wordt afgespeeld. Wanneer u een stijl of een song selecteert, wordt het optimale chorus-type voor de gebruikte voice automatisch geselecteerd. Als u een ander chorus-type wilt selecteren, gaat u op de volgende manier te werk.

- 1 Druk op de knop [FUNCTION] om de FUNCTION-display op te roepen.**

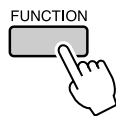

- 2 Gebruik de CATEGORY [▲] en [▼] knoppen om het item Chorus Type te selecteren.**

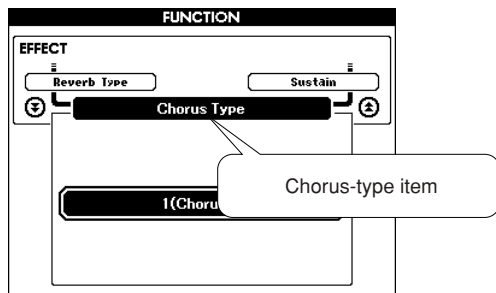
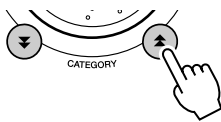

- 3 Selecteer met behulp van de draaiknop een chorus-type.**

Controleer hoe het geselecteerde chorus-type klinkt door op het toetsenbord te spelen.

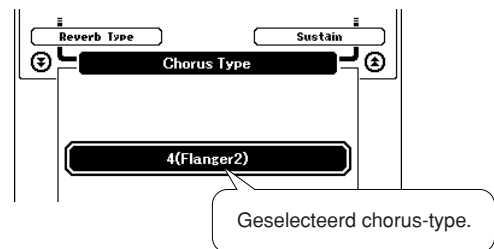
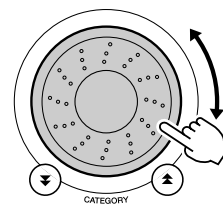

### ● Het chorus-niveau aanpassen

U kunt de hoeveelheid chorus die op de main-voice, de dual-voice en de splitvoice wordt toegepast afzonderlijk aanpassen. (Zie pagina 90).

## Panel Sustain

Met deze functie voegt u sustain toe aan de toetsenbordvoices. Gebruik deze functie wanneer u sustain aan de voices wilt toevoegen, ongeacht de bediening van de voetschakelaar. De sustainfunctie heeft geen invloed op de splitvoice.

- 1 Druk op de knop [FUNCTION] om de FUNCTION-display op te roepen.

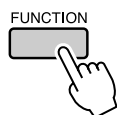

- 2 Gebruik de CATEGORY [▲] en [▼] knoppen om het item Sustain te selecteren.

Op de display verschijnt de huidige instelling.

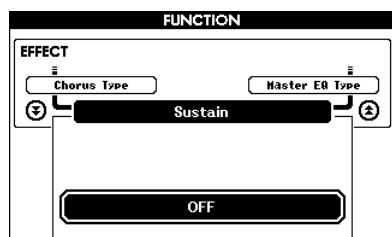
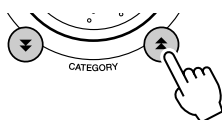

- 3 Nu kunt u met behulp van de knoppen [+] en [-] het sustain-paneel aan- of uitzetten.

### OPMERKING

- Voor sommige voices zal de sustain niet duidelijk beïnvloed worden door deze functie.

## Pitchbend

U kunt het pitchbendwiel gebruiken voor het aanbrengen van subtiele variaties in de toonhoogte van de noten die u op het toetsenbord speelt. Rol het wiel naar boven als u de toonhoogte wilt verhogen of naar beneden als u de toonhoogte wilt verlagen.

Als u deze functie gebruikt in combinatie met een voice zoals de '045 Overdriven' gitaarvoice (pagina 17), kunt u opmerkelijk realistische string-bending effecten produceren.

U kunt de hoeveelheid pitchbend die door het wiel wordt geproduceerd veranderen op de manier die beschreven staat op pagina 90.

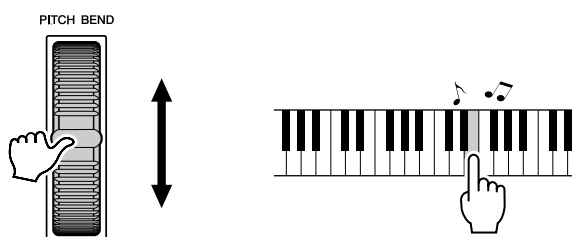

## Tap Start

U kunt de song/ stijl starten door het gewenste tempo in te tikken op de knop [TEMPO/TAP] — vier keer voor maatsoorten in 4, en drie keer voor maatsoorten in 3. Als u tijdens het afspelen van de song twee keer op de knop drukt, wijzigt het tempo.

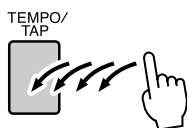

## Aanslaggevoeligheid

U kunt de gevoeligheid van het toetsenbord in drie stappen aanpassen aan de dynamiek van uw spel.

### 1 Druk op de knop [FUNCTION].

Op de display verschijnt de functie die op dat moment geselecteerd is.

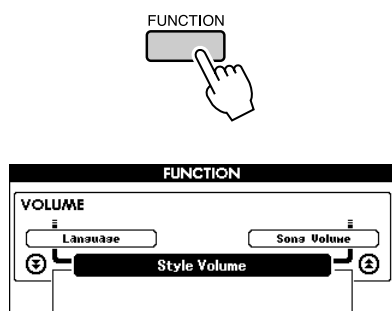

### 2 Gebruik de CATEGORY [▲] en [▼] knoppen om het item Touch Sensitivity te selecteren.

Op de display verschijnt de momenteel geselecteerde aanslaggevoeligheid.

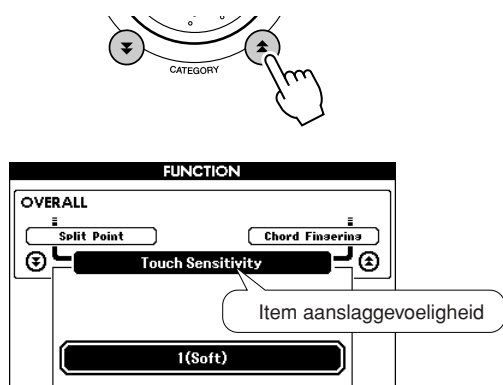

### 3 Selecteer met behulp van de draaiknop een instelling tussen 1 en 3 voor de aanslaggevoeligheid. Hogere waarden leiden naar een grotere (eenvoudigere) variatie in volume als respons op de grotere gevoeligheid (dynamiek) van het toetsenbord.

De instelling '4' geeft een vaste aanslagwaarde; de kracht waarmee de toetsen ingedrukt worden heeft geen invloed op het volume.

#### **[OPMERKING]**

- De oorspronkelijke standaardinstelling voor de aanslaggevoeligheid is '2'.



## One Touch Setting

Het selecteren van de juiste voice bij een song of stijl is niet altijd eenvoudig. De functie One Touch Setting selecteert automatisch een goed uitgebalanceerde voice voor u wanneer u een stijl of song selecteert. Selecteer voicenummer '000' om deze functie te activeren.

### 1 Selecteer voicenummer '000' (stappen 1 en 2 op pagina 17).

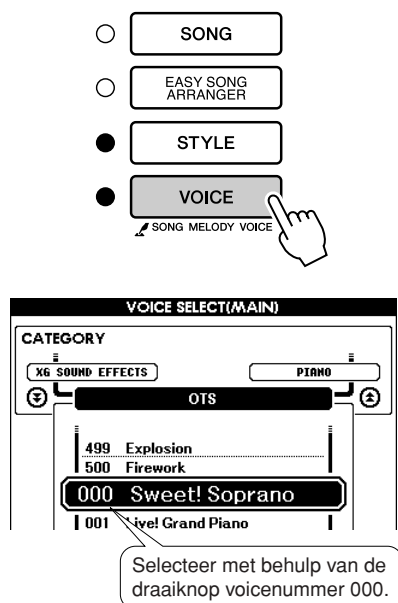

### 2 Selecteer en speel een song naar keuze (stap 1 t/m stap 3 op pagina 31).

### 3 Speel op het toetsenbord en onthoud het geluid van de voice.

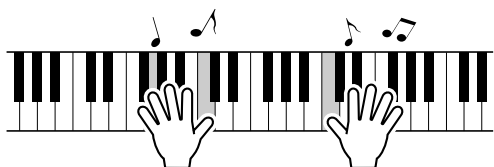

Als u tijdens deze procedure op een bepaald punt bent gestopt met afspelen, drukt u op de knop [START/STOP] om opnieuw met afspelen te beginnen.

### 4 Verander de songs met behulp van de draaiknop, speel daarna op het toetsenbord en luister naar de voice.

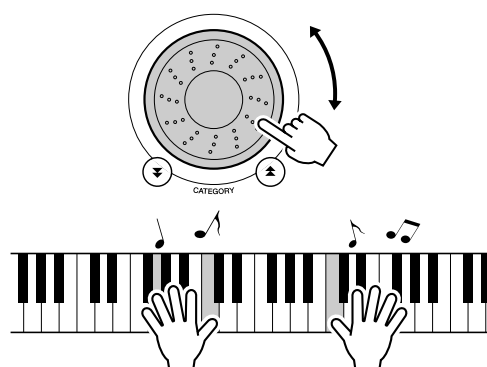

U zou een andere toetsenbordvoice moeten horen dan de voice die u hoorde tijdens het spelen in stap 3. Bekijk de display terwijl u de songs verandert. U zult zien dat er voor iedere song een verschillende voice wordt geselecteerd.

## Selecteer een EQ-instelling voor het beste geluid

De DGX-530/YPG-535 beschikt over vijf verschillende masterequalizer (EQ)-instellingen, die zorgen voor een optimaal geluid bij de verschillende afluistermogelijkheden; de interne luidsprekers, de hoofdtelefoon of een extern luidsprekersysteem.

### 1 Druk op de knop [FUNCTION].

Op de display verschijnt de momenteel geselecteerde functie.

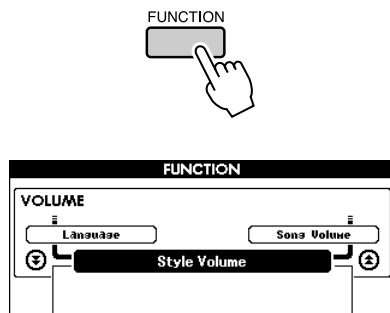

### 2 Druk op de CATEGORY [▲] en [▼] knoppen zo vaak als nodig is om de functie 'Master EQ Type' te selecteren.

Op het scherm verschijnt het EQ-type dat op dat moment is geselecteerd.

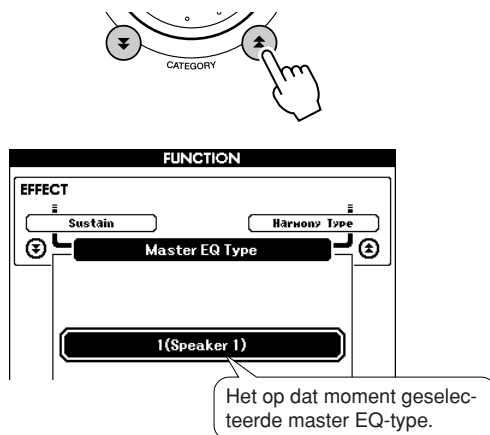

### 3 Selecteer met behulp van de draaiknop de gewenste Master EQ-instelling.

U kunt kiezen uit vijf instellingen: 1–5. Instellingen 1 en 2 zijn het best geschikt bij het beluisteren via de in het instrument ingebouwde luidsprekers, instelling 3 is voor een hoofdtelefoon en instellingen 4 en 5 zijn ideaal bij het beluisteren via externe luidsprekers.

## Toonhoogtebesturingen

### ◆ Grote toonhoogtewijzigingen (transponeren)

De algemene toonhoogte van het instrument kan met maximaal 1 octaaf omhoog of omlaag worden verschoven, in eenheden van een halve toon.

#### 1 Druk op de knop [FUNCTION].

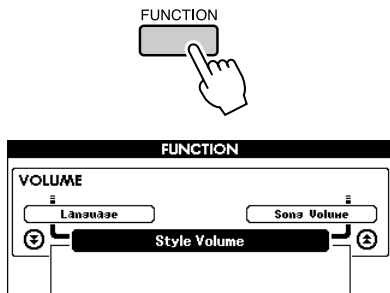

#### 2 Gebruik de CATEGORY [▲] en [▼] knoppen om het item Transpose te selecteren.

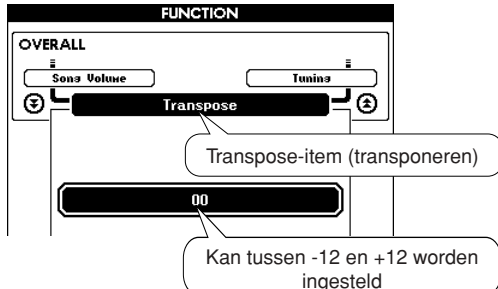

#### 3 Stel met behulp van de draaiknop naar wens een transposeerwaarde in die ligt tussen -12 en +12.

##### **[OPMERKING]**

• De toonhoogte van drumkitvoices kan niet worden gewijzigd.

### ◆ Kleine toonhoogtewijzigingen (stemmen)

De algemene stemming van het instrument kan met maximaal 100 cents omhoog of omlaag worden verschoven, in eenheden van een cent (100 cent = 1 halve toon).

#### 1 Druk op de knop [FUNCTION].

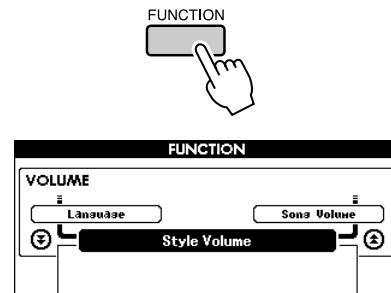

#### 2 Gebruik de CATEGORY [▲] en [▼] knoppen om het item Tuning te selecteren.

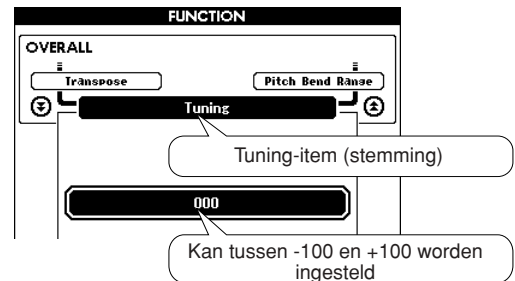

#### 3 Stel met behulp van de draaiknop naar wens een stemmingwaarde in die ligt tussen -100 en +100.

##### **[OPMERKING]**

• De toonhoogte van drumkitvoices kan niet worden gewijzigd.

De basisbediening van de stijlfunctie (automatische begeleiding) wordt beschreven op pagina 25 van de beknopte handleiding.

Hieronder vindt u een aantal andere manieren om de stijlen te spelen, de procedure waarmee u het volume kunt aanpassen en de manier waarop u met behulp van de stijlen akkoorden kunt spelen enz.

## Patroonvariaties (secties)

De DGX-530/YPG-535 beschikt over een grote verscheidenheid aan stijlsecties waarmee u de arrangementen van de begeleiding kunt aanpassen aan de song die u speelt.

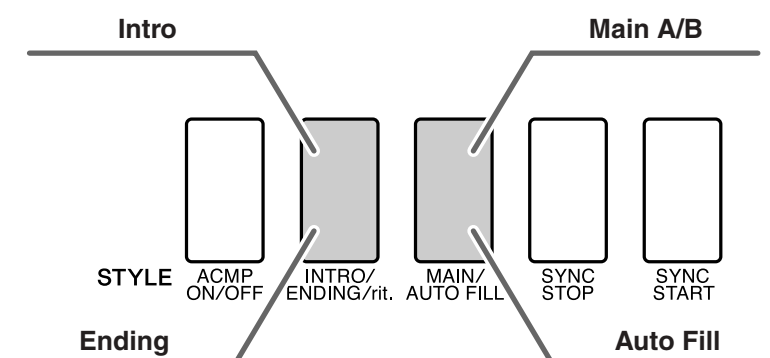

### ● INTRO-sectie

De sectie INTRO wordt gebruikt voor het begin van de song. Als het intro is afgespeeld, gaat de begeleiding door met de hoofdsectie. De lengte van het intro (in maten) is verschillend en afhankelijk van de geselecteerde stijl.

### ● MAIN-sectie

De sectie MAIN wordt gebruikt voor het spelen van het hoofdgedeelte van de song. Er wordt een begeleidingspatroon gespeeld dat wordt herhaald tot er een andere sectieknop wordt ingedrukt. Er zijn twee variaties op het basispatroon (A en B) en het afspeelgeluid van de stijl verandert harmonisch, gebaseerd op de akkoorden die u met uw linkerhand speelt.

### ● Fill In-sectie

De sectie Fill In wordt automatisch toegevoegd voordat er naar sectie A of B wordt overgestapt.

### ● ENDING-sectie

De sectie ENDING wordt gebruikt voor het einde van de song. Als de eindsectie is afgespeeld, stopt de automatische begeleiding automatisch. De lengte van de eindsectie (in maten) is verschillend en afhankelijk van de geselecteerde stijl.

**1** Druk op de knop [STYLE] en selecteer een stijl.

**2** Druk op de knop [ACMP ON/OFF] om de automatische begeleiding in te schakelen.

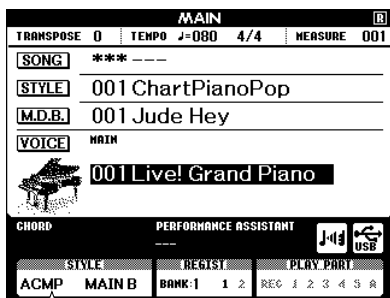
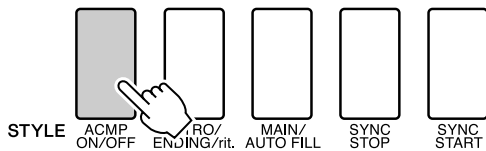

Verschijnt als automatische begeleiding actief is.

**3** Druk op de knop [SYNC START] om het synchroon starten aan te zetten.

Het lampje begint te knipperen wanneer de synchro start-standbymodus wordt ingeschakeld.

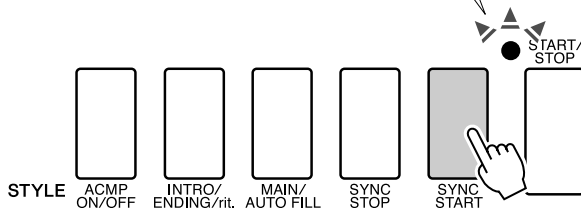

**● Synchro Start**

Wanneer de stand-bymodus voor Sync Start actief is, wordt de stijl afgespeeld zodra u een akkoord speelt in het gedeelte voor automatische begeleiding op het toetsenbord. U kunt de stand-bymodus voor Sync Start verlaten door nog eens op de knop [SYNC START] te drukken.

**4** Druk op de knop [MAIN/AUTO FILL].

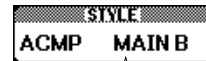
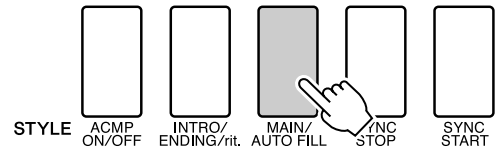

De naam van de geselecteerde sectie (MAIN A of MAIN B) wordt weergegeven.

**5** Druk op de knop [INTRO/ENDING/rit.].

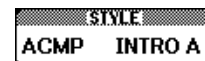
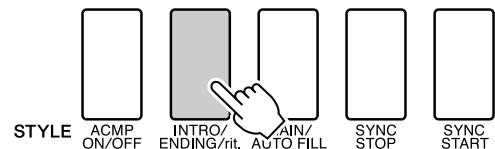

U bent nu klaar om het intro te spelen.

**6** Zodra u een akkoord speelt met uw linkerhand, begint het intro van de geselecteerde stijl te spelen.

Speel voor dit voorbeeld een C-majeurakkoord (zoals hieronder aangegeven). Zie 'Akkoorden voor automatische begeleiding spelen' op pagina 30 voor informatie over het invoeren van akkoorden.

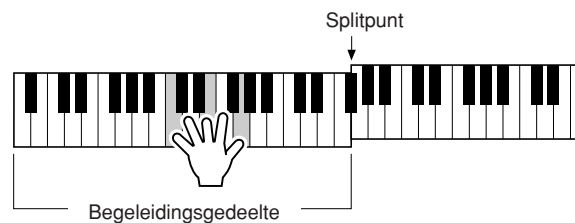

## 7 Druk op de knop [MAIN/AUTO FILL].

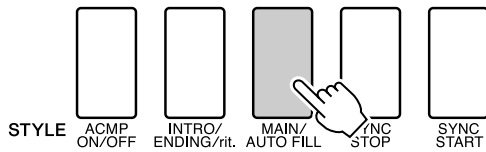

Als de Fill In is afgespeeld, gaat deze vloeiend over in de geselecteerde hoofdsectie A/B.

## 8 Druk op de knop [INTRO/ENDING/rit.].

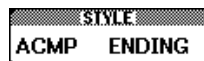
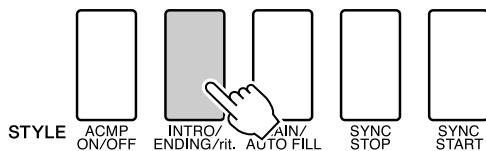

Hierdoor wordt naar de eindsectie geschakeld. Als de eindsectie is afgespeeld, stopt de automatische begeleiding automatisch. U kunt de eindsectie geleidelijk laten vertragen (ritardando) door nogmaals op de knop [ENDING/rit.] te drukken terwijl de eindsectie wordt afgespeeld.

### ● Synchro Stop

Wanneer deze functie is geselecteerd, zal de begeleidingsstijl alleen spelen terwijl u akkoorden speelt in het begeleidingsgedeelte van het toetsenbord. De afspelmstijl stopt als u de toetsen loslaat. Om de functie aan te zetten drukt u op de knop [SYNC STOP].

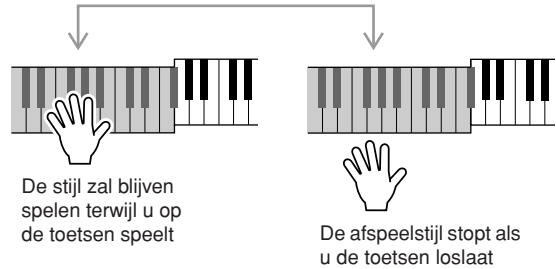
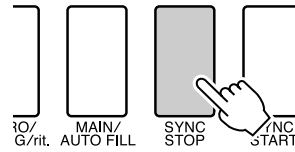

## Het splitpunt instellen

De standaardwaarde voor het splitpunt is toetsnummer 54 (de toets F#2). Dit toetsnummer kunt u wijzigen met de hieronder beschreven procedure.

### 1 Druk op de knop [FUNCTION].

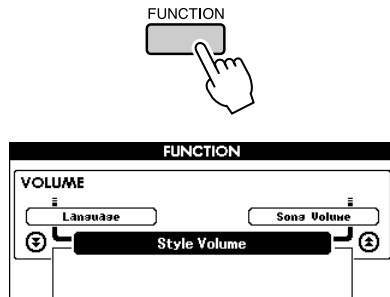

### 2 Gebruik de CATEGORY [▲] en [▼] knoppen om het item Split Point te selecteren.

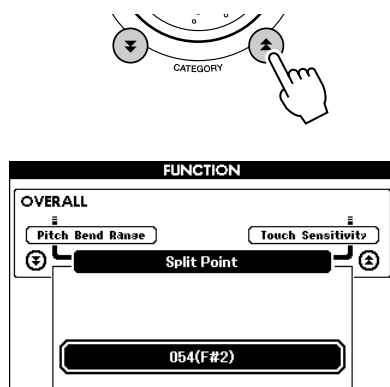

### 3 Stel het splitpunt met behulp van de draaiknop in op een waarde tussen 000 (C-2) en 127 (G8).

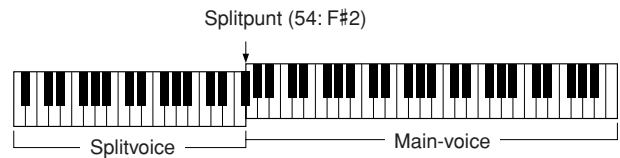

#### OPMERKING

- Als u het splitpunt wijzigt, verandert het splitpunt voor automatische begeleiding ook.
- Het splitpunt kan tijdens een songles niet worden veranderd.
- De splitvoice weerklinkt wanneer de splitpunttoets wordt gespeeld.

#### OPMERKING

- U krijgt ook toegang tot het splitpoint-item wanneer u op de knop [FUNCTION] drukt en de CATEGORY [▲] en [▼] knoppen gebruikt om het item te lokaliseren (pagina 89).

## Speel een stijl met akkoorden maar zonder ritme (stop begeleiding)

Als de automatische begeleiding actief is (in dat geval is het ACMP ON-icoon zichtbaar) en Synchro Start is uit, kunt u akkoorden spelen in de linkerhand (begeleidings)-sectie van het toetsenbord terwijl de stijl niet loopt, en toch de begeleidingsakkoorden horen. Dit is 'Stop Accompaniment', waarbij iedere vingerzetting op de akkoorden die door het instrument wordt herkend, kan worden gebruikt (pagina 30).

Druk op de knop [ACMP ON/OFF] om de automatische begeleiding aan te zetten nadat u op de knop [STYLE] hebt gedrukt.

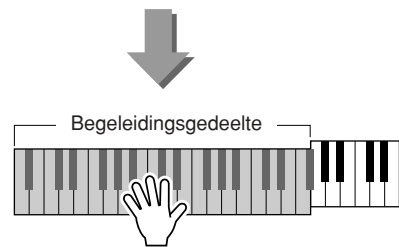
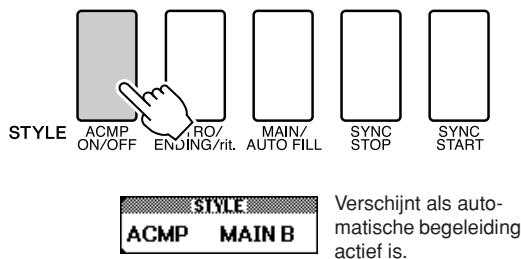

## Het stijlvolume aanpassen

Druk op de knop [STYLE] om de stijlfunctie in te schakelen.

**1** Druk op de knop [FUNCTION].

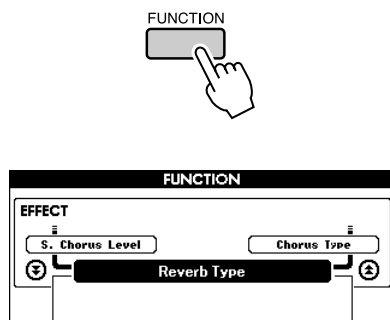

**2** Gebruik de CATEGORY [▲] en [▼] knoppen om het item Style Volume te selecteren.

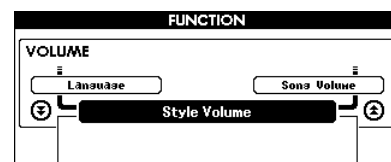
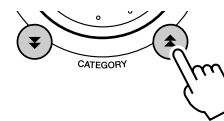

**3** Stel het stijlvolume met behulp van de draaiknop in op een waarde tussen 000 en 127.



## Grondbeginselen akkoorden

Twee of meer noten die samen worden gespeeld, vormen een 'akkoord'.

Het meest eenvoudige akkoordtype is de 'drieklank', die uit drie noten bestaat: de grondtoon, de terts en de vijfde graad van de overeenstemmende schaal. Een C-majeur drieklank bestaat bijvoorbeeld uit de noten C (de grondtoon), de E (de derde noot van de C-majeur schaal) en de G (de vijfde noot van de C-majeur schaal).

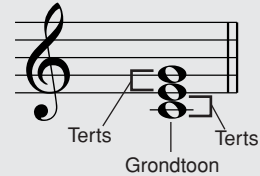

In de C-majeur drieklank hierboven is de laagste noot de 'grondtoon' van het akkoord (dit is de 'grondtoonpositie'... wanneer de andere akkoordnoten voor de laagste noot worden gebruikt, krijgt u 'inversies'). De grondnoot is het centrale geluid van het akkoord, dat de andere noten van het akkoord ondersteunt en verankert.

De afstand (interval) tussen opeenvolgende noten van een drieklank in een grondtoonpositie is ofwel een grote of een kleine terts.

Grote terts-vier halve stappen (halve noten)

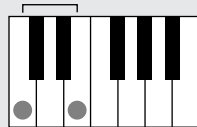

Kleine terts-drie halve stappen (halve noten)

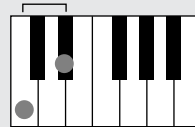

De laagste interval in onze grondtoonpositie drieklank (tussen de grondtoon en de terts) bepaalt of de drieklank een majeur- of een mineurakkoord is. We kunnen de hoogste noot een halve toon verhogen of verlagen en op die manier twee extra akkoorden maken, zoals hieronder wordt weergegeven.

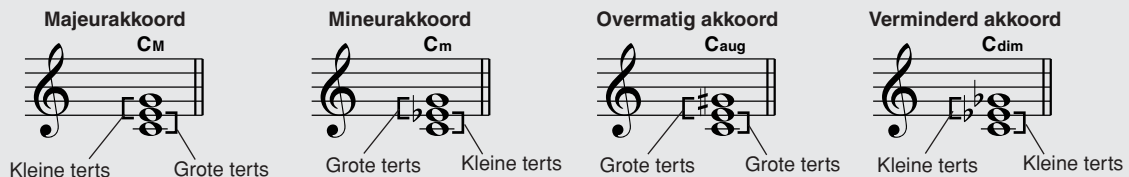

De basiseigenschappen van het akkoordgeluid blijven intact, zelfs als we de volgorde van de noten veranderen om op die manier verschillende inversies te creëren. Opeenvolgende akkoorden in een akkoordprogressie kunnen op een vloeiende manier met elkaar worden verbonden wanneer bijvoorbeeld de juiste inversies (of akkoordliggingen) worden gebruikt.

### ● Akkoordnamen lezen

Akkoordnamen vertellen u zo ongeveer alles wat u over een akkoord moet weten (in tegenstelling tot de inversie/ akkoordligging). De akkoordnaam vertelt u wat de grondtoon van het akkoord is, of het een groot, klein of verminderd akkoord is, of er een grote of verminderde septiem wordt gebruikt, welke veranderingen of spanningen het gebruikt... en dit alles in één oogopslag.

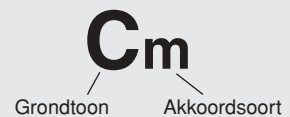

### ● Een aantal akkoordsoorten (Dit zijn enkele van de 'Standaard' akkoordsoorten die worden herkend door de DGX-530/YPG-535.)

<p><b>Voorhoudingskwart</b></p> <p><b>Csus4</b></p> <p>Reine kwint    Reine kwart</p>	<p><b>7 Septiem</b></p> <p><b>C7</b></p> <p>Verminderde septiem    Majeurakkoord</p>	<p><b>Mineurseptiem</b></p> <p><b>Cm7</b></p> <p>Verminderde septiem    Mineurakkoord</p>	<p><b>Majeurseptiem</b></p> <p><b>Cm7</b></p> <p>Majeurseptiem    Majeurakkoord</p>
<p><b>Mineur/ majeureseptiem</b></p> <p><b>CmM7</b></p> <p>Majeurseptiem    Mineurakkoord</p>	<p><b>7 Septiem, verminderde kwint</b></p> <p><b>C7(♭5)</b></p> <p>Verminderde kwint    Septiemakkoord</p>	<p><b>Mineurseptiem, verminderde kwint</b></p> <p><b>Cm7(♭5)</b></p> <p>Verminderde kwint    Mineurseptiemakkoord</p>	<p><b>Septiem, voorhoudingskwart</b></p> <p><b>C7sus4</b></p> <p>Verminderde septiem    Voorhoudingskwartakkoord</p>

## ■ Erkende standaardakkoorden.....

Alle akkoorden in het overzicht hebben de C als grondtoon.

Akkoordnaam/[Afkorting]	Normale ligging	Akkoord (C)	Display
Majeur [M]	1 - 3 - 5	C	C
Toegevoegde none [(9)]	1 - 2 - 3 - 5	C <sup>(9)</sup>	C9
Sext [6]	1 - (3) - 5 - 6	C <sub>6</sub>	C6
Sext met toegevoegde none [6(9)]	1 - 2 - 3 - (5) - 6	C <sub>6</sub> <sup>(9)</sup>	C6 <sup>9</sup> *
Majeurseptiem [M7]	1 - 3 - (5) - 7 of 1 - (3) - 5 - 7	CM7	CM7
Majeurseptiem met toegevoegde none [M7(9)]	1 - 2 - 3 - (5) - 7	CM <sub>7</sub> <sup>(9)</sup>	CM7 <sup>9</sup> *
Majeurseptiem met overmatige undecime [M7(#11)]	1 - (2) - 3 - #4 - 5 - 7 of 1 - 2 - 3 - #4 - (5) - 7	C <sub>M7</sub> <sup>(#11)</sup>	CM7 <sup>#11</sup> *
Verminderde kwint [(b5)]	1 - 3 - b5	C <sup>(b5)</sup>	C <sup>b5</sup> *
Majeurseptiem met verminderde kwint [M7b5]	1 - 3 - b5 - 7	CM <sub>7</sub> <sup>(b5)</sup>	CM7 <sup>b5</sup> *
Voorhoudingskwart [sus4]	1 - 4 - 5	Csus4	Csus4
Overmatig [aug]	1 - 3 - #5	Caug	Caug
Overmatige majeureseptiem [M7aug]	1 - (3) - #5 - 7	CM7aug	CM7aug *
Mineur [m]	1 - b3 - 5	Cm	Cm
Mineur met toegevoegde none [m(9)]	1 - 2 - b3 - 5	C <sub>m</sub> <sup>(9)</sup>	Cm9
Mineursext [m6]	1 - b3 - 5 - 6	Cm6	Cm6
Mineurseptiem [m7]	1 - b3 - (5) - b7	Cm7	Cm7
Mineurseptiem met none [m7(9)]	1 - 2 - b3 - (5) - b7	C <sub>m7</sub> <sup>(9)</sup>	Cm7 <sup>9</sup>
Mineurseptiem met toegevoegde undecime [m7(11)]	1 - (2) - b3 - 4 - 5 - (b7)	C <sub>m7</sub> <sup>(11)</sup>	Cm7 <sup>11</sup> *
Mineurmajeurseptiem [mM7]	1 - b3 - (5) - 7	CmM7	CmM7
Mineurmajeurseptiem met none [mM7(9)]	1 - 2 - b3 - (5) - 7	C <sub>mM7</sub> <sup>(9)</sup>	CmM7 <sup>9</sup> *
Mineurseptiem met verminderde kwint [m7b5]	1 - b3 - b5 - b7	C <sub>m7</sub> <sup>(b5)</sup>	Cm7 <sup>b5</sup>
Mineurmajeurseptiem met verminderde kwint [mM7b5]	1 - b3 - b5 - 7	C <sub>mM7</sub> <sup>(b5)</sup>	CmM7 <sup>b5</sup> *
Verminderd [dim]	1 - b3 - b5	Cdim	Cdim
Verminderde septiem [dim7]	1 - b3 - b5 - 6	Cdim7	Cdim7
Septiem [7]	1 - 3 - (5) - b7 of 1 - (3) - 5 - b7	C7	C7
Septiem met verminderde none [7(b9)]	1 - b2 - 3 - (5) - b7	C <sub>7</sub> <sup>(b9)</sup>	C7 <sup>b9</sup>
Septiem met toegevoegde tredicime [7(b13)]	1 - 3 - 5 - b6 - b7	C <sub>7</sub> <sup>(b13)</sup>	C7 <sup>b13</sup>
Septiem met toegevoegde none [7(9)]	1 - 2 - 3 - (5) - b7	C <sub>7</sub> <sup>(9)</sup>	C7 <sup>9</sup>
Septiem met overmatige undecime [7(#11)]	1 - (2) - 3 - #4 - 5 - b7 of 1 - 2 - 3 - #4 - (5) - b7	C <sub>7</sub> <sup>(#11)</sup>	C7 <sup>#11</sup>
Septiem met toegevoegde tredicime [7(13)]	1 - 3 - (5) - 6 - b7	C <sub>7</sub> <sup>(13)</sup>	C7 <sup>13</sup>
Septiem met overmatige none [7(#9)]	1 - #2 - 3 - (5) - b7	C <sub>7</sub> <sup>(#9)</sup>	C7 <sup>#9</sup>
Septiem met verminderde kwint [7(b5)]	1 - 3 - b5 - b7	C <sub>7b5</sub>	C7 <sup>b5</sup> *
Overmatige septiem [7aug]	1 - 3 - #5 - b7	C7aug	C7aug
Septiem met voorhoudingskwart [7sus4]	1 - 4 - (5) - b7	C7sus4	C7sus4
Opgeschorte seconde [sus2]	1 - 2 - 5	Csus2	Csus2 *

\*Deze akkoorden worden niet aangegeven in de Dictionary-functie.

### OPMERKING

- Noten tussen haakjes kunnen worden weggelaten.
- Het spelen van twee dezelfde grondtonen in aangrenzende octaven geeft een op de grondtoon gebaseerde begeleiding.
- Een reine kwint (1 + 5) produceert een begeleiding gebaseerd op de grondtoon en de kwint en kan dus zowel met mineur als majeure worden gebruikt.
- De akkoordliggingen zijn allemaal in de grondligging, maar er kunnen ook andere inversies worden gebruikt met uitzondering van: m7, m7b5, 6, m6, sus4, aug, dim7, 7b5, 6(9), sus2.

### OPMERKING

- Inversies van de akkoorden 7sus4 en m7(11) worden niet herkend als de noten tussen haakjes worden weggelaten.
- De automatische begeleiding zal soms niet veranderen als er gerelateerde akkoorden achter elkaar worden gespeeld (bijvoorbeeld sommige mineurakkoorden gevolgd door het mineur septiemakkoord).
- Een vingerzetting met twee vingers zal een akkoord gebaseerd op het voorgaande akkoord produceren.

## Stijlfile

Het instrument is voorzien van 160 interne stijlen, maar andere stijlen, zoals de stijlen die op de cd-rom worden geleverd en andere die van het Internet kunnen worden gehaald (alleen stijlen met de extensie '.sty') kunnen in stijlnummer 161 worden geladen en op dezelfde manier als de interne stijlen worden gebruikt. Meer details over het laden van de stijlfile vindt u op 'Gebruikersfiles en stijlfiles laden' op pagina 97.

Als u een stijlfile wilt laden, zet u deze eerst over van een computer naar het instrument. U kunt ook een USB-flashgeheugen met de stijlfile op de USB TO DEVICE-aansluiting aansluiten. Zie 'Performance-data naar en van een computer overbrengen' op pagina 102 voor een gedetailleerde beschrijving van de procedure voor het overzetten van files. Zie 'Gebruikersfiles en stijlfiles laden' op pagina 97 als u een USB-flashgeheugen gebruikt.

## Stijlen spelen met behulp van het volledige toetsenbord

In 'Meespelen met een stijl' op pagina 26 beschreven we een methode om stijlen te spelen waarin akkoorden alleen links van het splitpunt van het toetsenbord werden gedetecteerd. Met de instellingen die hieronder worden beschreven, vindt de akkoorddetectie voor de stijlbegeleiding op het volledige toetsenbord plaats, waardoor er een nog meer dynamische stijl kan worden toegepast. Op deze manier kunnen alleen de akkoorden die op de normale manier worden gespeeld (pagina 30), worden gedetecteerd.

- 1** Druk op de knop [CHORD FINGERING] om de functie 'Akkoordvingerzetting' te selecteren.

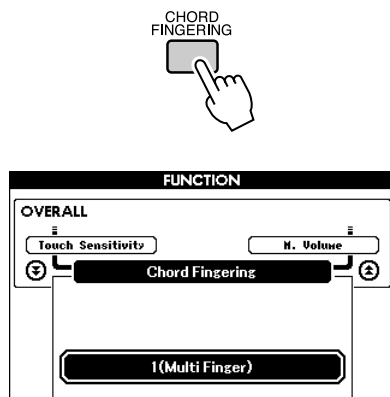

- 2** Selecteer met behulp van de draaiknop 2 'FullKeyboard'.

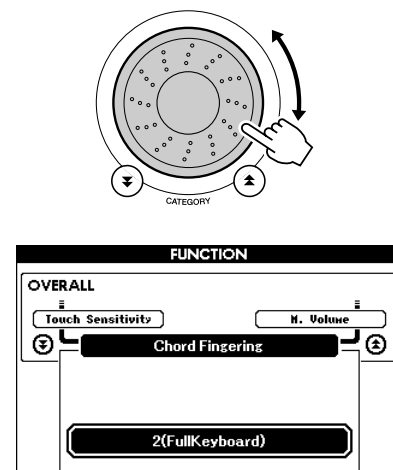

## Akkoorden opzoeken in het woordenboek voor akkoorden

De Dictionary-functie (woordenboek) is in feite een ingebouwd akkoordenboek, dat u de afzonderlijke noten van akkoorden laat zien. Dit is ideaal als u de naam van een bepaald akkoord weet en snel wilt leren hoe u dit akkoord kunt spelen.

- 1** Houd de knop LESSON [START] langer dan een seconde ingedrukt.

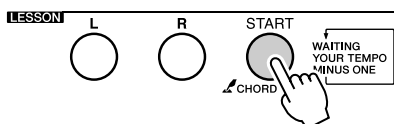

Langer dan een seconde ingedrukt houden

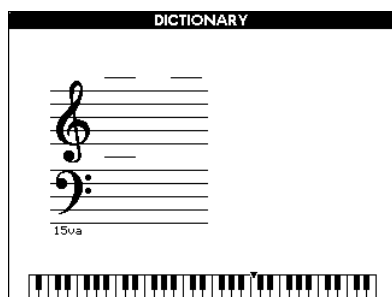

- 2** Als voorbeeld gaat u leren hoe u een GM7-akkoord (G-majeurseptiem) moet spelen. Druk op de toets 'G' in het gedeelte van het toetsenbord met het opschrift 'ROOT'. (De noot geeft geen geluid.) De grondtoon die u instelt, wordt in de display aangegeven.

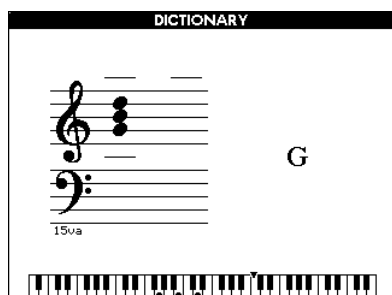
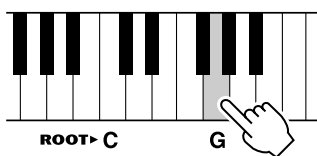

- 3** Druk op de toets 'M7' (majeurseptiem) in het gedeelte van het toetsenbord met het opschrift 'CHORD TYPE'. (De noot geeft geen geluid.) De noten die u zou moeten spelen voor het aangegeven akkoord (grondtoon en akkoordtype), worden op de display getoond, zowel in de notatie als in het toetsoverzicht.

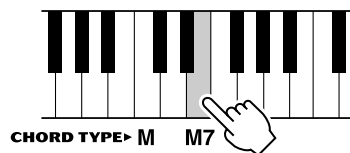

Akkoordnotatie Akkoordnaam (grondtoon en soort)

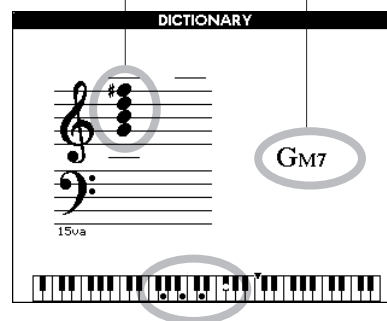

Afzonderlijke noten van het akkoord (toetsenbord)

Druk, om mogelijke inversies van het akkoord op te roepen, op de [+]/[-]-knoppen.

### [OPMERKING]

- Over majeureakkoorden: Eenvoudige majeureakkoorden worden gewoonlijk alleen aangegeven met de grondtoonnoot. 'C' verwijst bijvoorbeeld naar C-majeur. Als u hier echter majeureakkoorden aan wilt geven, let er dan op dat u de 'M' (majeur) selecteert, na het selecteren van de grondtoonnoot.
- Houd er rekening mee dat de akkoordsoorten die hier worden uitgelegd, linkerhandnoten zijn die op verschillende stijlen worden toegepast en verschillen van degene voor de performance assistant technology-feature.

- 4** Probeer een akkoord in het automatische begeleidingsgedeelte van het toetsenbord te spelen terwijl u de aanduidingen op de display bekijkt. Als u het akkoord juist heeft gespeeld, klinkt er een belgeluid om dit aan te geven. De akkoordnaam op de display knippert. Druk op de knop [EXIT] om naar de MAIN-display terug te keren.

## Songvolume

**1** Druk op de knop [FUNCTION].

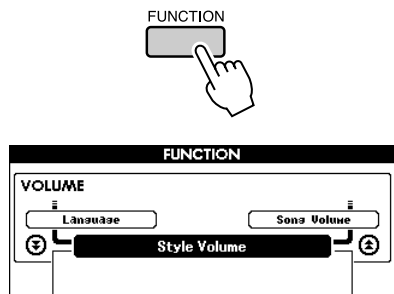

**2** Gebruik de CATEGORY [▲] en [▼] knoppen om het item Song Volume te selecteren.

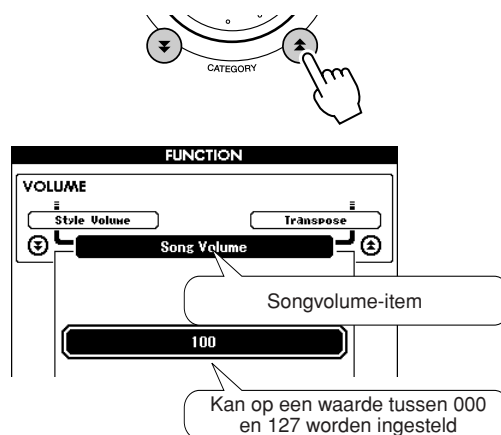

**3** Stel het songvolume met behulp van de draaiknop in op een waarde tussen 000 en 127.

**OPMERKING**

- Het songvolume kan worden aangepast terwijl er een song wordt geselecteerd.

## A-B herhaling

Met deze functie kunt u een sectie van een song opgeven om die herhaald af te spelen. 'A' is hierbij het beginpunt; 'B' het eindpunt.



**1** Speel de song af (pagina 31) en druk op de knop [A-B REPEAT] aan het begin van de sectie die u wilt herhalen (punt 'A').

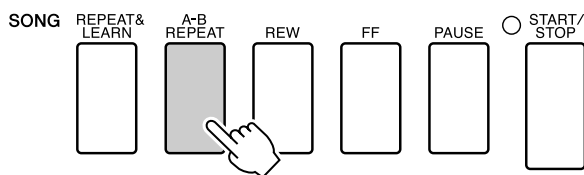

**2** Druk nogmaals op de knop [A-B REPEAT] aan het eind van de sectie die u wilt herhalen (punt 'B').

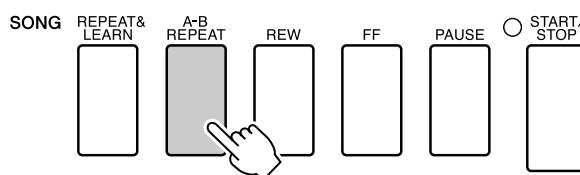

**3** De opgegeven sectie A-B van de song zal nu herhaaldelijk afspelen.

U kunt het herhaald afspelen op ieder moment stoppen door op de knop [A-B REPEAT] te drukken.

**OPMERKING**

- U kunt het begin- en eindpunt voor de herhaling per maat opgeven.
- Het huidige maatnummer wordt in de display getoond tijdens het afspelen.
- Als u het beginpunt 'A' wilt instellen aan het begin van de song, drukt u op de knop [A-B REPEAT] voordat u de song gaat afspelen.

## Onafhankelijke delen van een song dempen

Iedere 'track' van een song speelt een ander deel van de song - melodie, percussie, begeleiding enz. U kunt afzonderlijke tracks dempen en het gedempte deel zelf op het toetsenbord spelen of alle tracks dempen waar u niet naar wilt luisteren. Gebruik de knoppen SONG MEMORY [1]-[5] om de overeenstemmende tracks te dempen of opnieuw te laten horen. Het kader rond het nummer van de track in de display verdwijnt wanneer de track wordt gedempt. Zie pagina 58 voor informatie over de configuratie van de songtracks.



## De melodievoice veranderen

U kunt de melodievoice van een song wijzigen in elke andere gewenste voice.

### OPMERKING

- U kunt de melodievoice van een gebruikerssong niet wijzigen.

**Druk gelijktijdig op de lesknoppen [L] en [R] zodat in de rechter bovenhoek van de MAIN-display de letters 'LR' verschijnen. Selecteer de song en speel deze af.**

### 1 Houd de knop [VOICE] langer dan een seconde ingedrukt.

De display VOICE KIEZEN (MELODIE R of MELODIE L) verschijnt, zodat u de Melodie R- of Melodie L-voice kunt kiezen. Wanneer u op de knop [VOICE] drukt, kunt u tussen VOICE SELECTEREN MELODIE R en MELODIE L overschakelen.

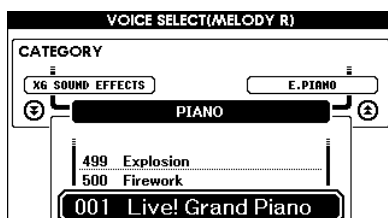
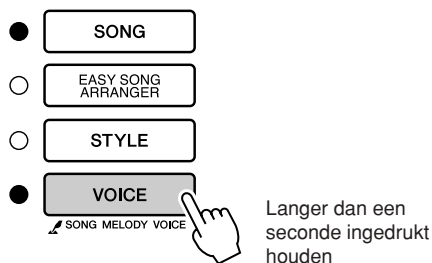

### 2 Selecteer met behulp van de draaiknop de voice.

Terwijl u verschillende melodievoices selecteert, verandert alleen de melodievoice terwijl de song niet verandert.

Dit instrument is uitgerust met een registratiegeheugenfunctie waarmee u uw favoriete instellingen kunt opslaan. U kunt die daarna gemakkelijk opnieuw oproepen wanneer u die nodig hebt. Er kunnen tot 16 complete set-ups worden opgeslagen (8 banken van telkens twee set-ups).

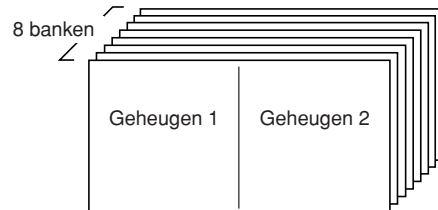

Er kunnen tot 16 presets (acht banken van elk twee) worden opgeslagen.

## In het registratiegeheugen opslaan

- 1 Stel de paneelregelaars in de gewenste stand - selecteer een voice, begeleidingsstijl enz.
- 2 Druk op de knop [MEMORY/BANK]. Wanneer u de knop loslaat, zal er in de display een banknummer verschijnen.

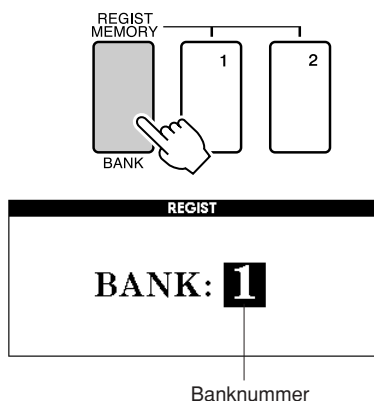

- 3 Selecteer met behulp van de draaiknop of de nummerknoppen [1]–[8] een banknummer van 1 tot 8.

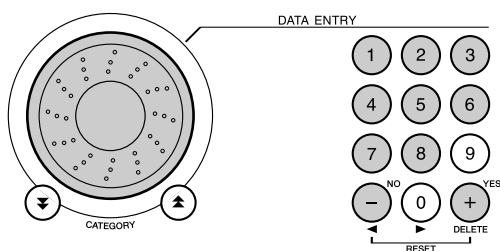

**OPMERKING**

- Tijdens het afspelen van een song kunnen data niet in het registratiegeheugen worden opgeslagen.

- 4 Druk op de knop REGIST MEMORY [1] of [2] terwijl u de knop [MEMORY/BANK] ingedrukt houdt om de huidige paneelinstellingen in het gespecificeerde registratiegeheugen op te slaan.

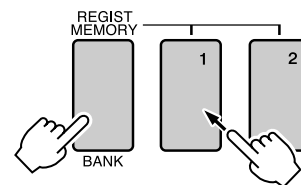

Druk op de knop [EXIT] om terug te keren naar de MAIN-display waar u de bank- en registratiegeheugennummers kunt controleren.

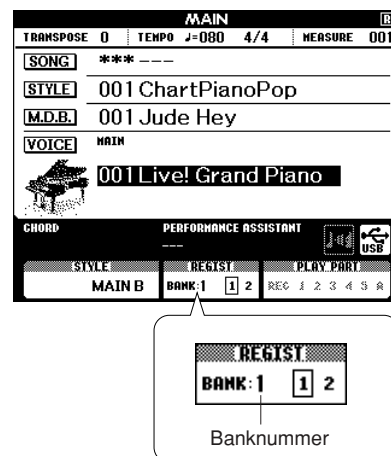

**OPMERKING**

- De paneelinstellingen die in het registratiegeheugen zijn opgeslagen kunt u ook als gebruikersfile in het USB-flashgeheugen of als back-upfile in een computer opslaan.

**OPMERKING**

- Als u een registratiegeheugennummer selecteert waarin al data zijn opgeslagen, zullen deze data worden overschreven door de nieuwe data.

**LET OP**

- Schakel het apparaat niet uit terwijl er instellingen in het registratiegeheugen worden opgeslagen. Anders kunnen data beschadigd raken of verloren gaan.

## Een registratiegeheugen terugroepen

- 1** Druk op de knop [MEMORY/BANK].  
Wanneer u de knop loslaat, verschijnt er in de display een banknummer.

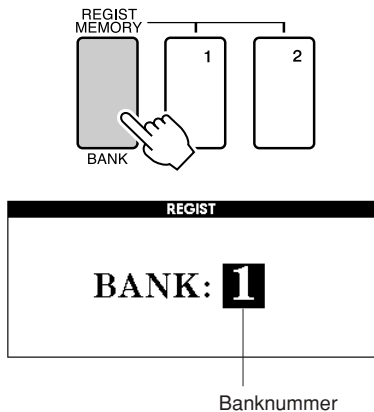

- 2** Selecteer met behulp van de draaiknop of de nummerknoppen [1]–[8] de bank die u wilt terugroepen.

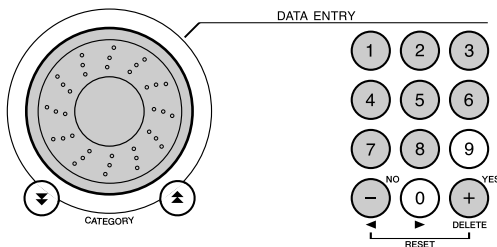

U kunt controleren of de paneelinstellingen in het registratiegeheugen 1 of 2 zijn opgeslagen door op de knop [EXIT] te drukken waarmee u terugkeert naar de MAIN-display.

- 3** Druk op de knop REGIST MEMORY, [1] of [2], waarin de instellingen die u wilt terugroepen zijn opgeslagen. De paneelinstellingen zullen onmiddellijk dienovereenkomstig worden ingesteld.

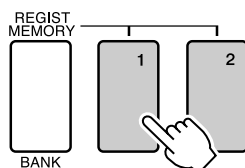

- **Instellingen die in het registratiegeheugen kunnen worden opgeslagen**

- **Stijlinstellingen\***

Stijlnummer, automatische begeleiding ON/OFF, splitpunt, stijlinstellingen (Main A/B), Stijlvolume, tempo, akkoordvingerzetting

- **Voice-instellingen**

Instellingen main-voice (Voicenummer, Volume, Octaaf, Pan, Reverb-niveau, Chorus-niveau), Instellingen dual-voice (Dual ON/OFF, Voicenummer, Volume, Octaaf, Pan, Reverb-niveau, Chorus-niveau), Instellingen splitvoice (Split ON/OFF, Voicenummer, Volume, Octaaf, Pan, Reverb-niveau, Chorus-niveau)

- **Effectinstellingen**

Reverb-type, Chorus-type, Panel Sustain ON/OFF

- **Harmonie-instellingen**

Harmonie ON/OFF, Harmonietype, Harmonievolume

- **Overige instellingen**

Transponeren, Pitchbendbereik

\* Stijlinstellingen zijn niet beschikbaar voor het registratiegeheugen als de songfuncties worden gebruikt.



Functies geven u toegang tot een reeks gedetailleerde instrumentparameters voor stemming, het instellen van het splitpunt en het aanpassen van de voices en effecten. Bekijk een overzicht van de functies op de tegenoverliggende pagina. Er zijn in totaal 46 functieparameters.

Wanneer u een functie ziet die u wilt instellen, selecteert u de displaynaam van de functie en past u de functie naar wens aan.

## Functies selecteren en instellen

**1** Zoek de functie die u wilt instellen in het overzicht dat begint op pagina 90.

**2** Druk op de knop [FUNCTION].

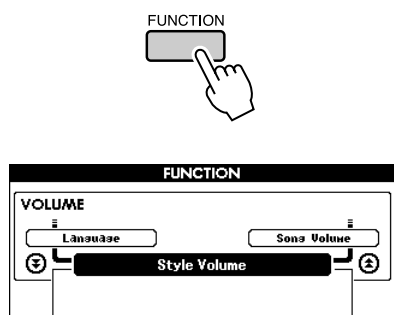

**3** Selecteer een functie.

Druk op de CATEGORY [▲] en [▼] knoppen totdat de naam van de functie in de display verschijnt.

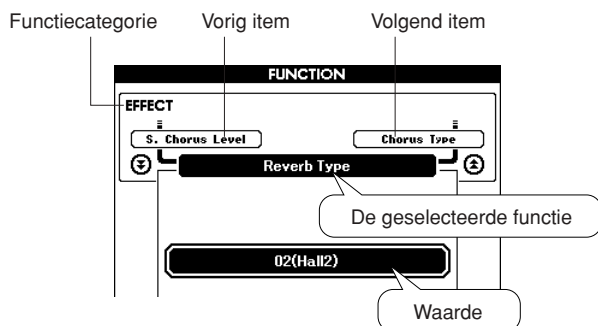
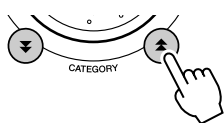

**4** Stel met behulp van de draaiknop, de knoppen [+] en [-] of de nummerknoppen [0]–[9] de geselecteerde functie naar wens in.

Met behulp van de knoppen [+] en [-] kunt u instellingen van het type ON/OFF maken: [+] = ON, [-] = OFF.

In sommige gevallen wordt met behulp van de knop [+] de uitvoering van de geselecteerde functie gestart. Met behulp van de knop [-] wordt in dat geval de selectie ongedaan gemaakt.

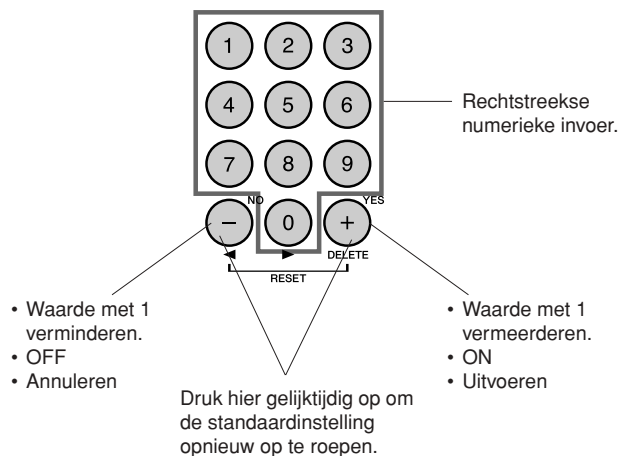

De instellingen van de functies worden in het geheugen opgeslagen zodra ze veranderd zijn. Zie 'De backupparameters' op pagina 63 voor informatie over de functie-instellingen die op het instrument worden opgeslagen.

Als u de standaardinstellingen voor alle factoren wilt herstellen, moet u de 'Back-up wissen' procedure volgen die beschreven wordt in het 'Initialisatie' deel op pagina 63.

## ● Overzicht van functie-instellingen

Categorie	Functie-item	Bereik/Instellingen	Beschrijving
VOLUME	Style Volume (Stijlvolume)	000–127	Bepaalt het volume van de stijl.
	Song Volume (Songvolume)	000–127	Bepaalt het volume van de song.
OVERALL	Transpose (Transponeren)	-12–+12	Bepaalt de toonhoogte van het instrument in eenheden van een halve toon.
	Tuning (Stemming)	-100–+100	Bepaalt de toonhoogte van het geluid van het instrument in eenheden van 1 cent.
	Pitch Bend Range (Pitchbendbereik)	01–12	Bepaalt het Pitchbendbereik in eenheden van halve tonen.
	Split Point (Splitpunt)	000–127(C-2–G8)	Bepaalt de hoogste toets voor de splitvoice en stelt het 'splitpunt' in (met andere woorden, de toets die de grens vormt tussen de split- en main-voice). De splitpuntinstelling en begeleidingssplitpuntinstelling worden automatisch ingesteld op dezelfde waarde.
	Touch Sensitivity (Aanslaggevoeligheid)	1 (Soft), 2 (Medium), 3 (Hard), 4 (Off)	Bepaalt de gevoeligheid van de toetsaanslag.
	Chord Fingering (Akkoordvingerzetting)	1 (Meervoudige vingerzetting), 2 (Volledig toetsenbord)	Stelt de akkoorddetectiemodus in. In de Multi Finger-modus worden zowel de normale akkoorden als de eenvoudige akkoorden die links van het splitpunt worden gespeeld, gedetecteerd. In de volledige toetsenbordmodus worden normale akkoorden die eender waar op het toetsenbord worden gespeeld, gedetecteerd en zullen de gespeelde noten ook worden gehoord.
MAIN VOICE	Main Volume (Hoofdvolume)	000–127	Bepaalt het volume van de main-voice.
	Main Octave (Hoofdoctaf)	-2–+2	Bepaalt het octaafbereik voor de main-voice.
	Main Pan (Hoofdpan)	000 (links) – 64 (midden)– 127 (rechts)	Bepaalt de panoramapositie van de main-voice in het stereobeeld. Bij de waarde '0' wordt het geluid volledig links gepand; bij de waarde '127' wordt het geluid volledig rechts gepand.
	Main Reverb Level (Hoofdreverb-niveau)	000–127	Bepaalt hoeveel van het main-voicesignaal naar het reverbeffect wordt verzonden.
	Main Chorus Level (Hoofdchorus-niveau)	000–127	Bepaalt hoeveel van het main-voicesignaal naar het choruseffect wordt verzonden.
DUAL VOICE	Dual volume	000–127	Bepaalt het volume van de dual-voice.
	Dual Octave (Dual octaaf)	-2–+2	Bepaalt het octaafbereik voor de dual-voice.
	Dual pan	000 (links) – 64 (midden)– 127 (rechts)	Bepaalt de panoramapositie van de dual-voice in het stereobeeld. Bij de waarde '0' wordt het geluid volledig links gepand; bij de waarde '127' wordt het geluid volledig rechts gepand.
	Dual Reverb Level (Dual reverb-niveau)	000–127	Bepaalt hoeveel van het dual-voicesignaal naar het effect Reverb wordt verzonden.
	Dual Chorus Level (Dual chorus-niveau)	000–127	Bepaalt hoeveel van het dual-voicesignaal naar het effect Chorus wordt verzonden.
SPLIT VOICE	Split volume	000–127	Bepaalt het volume van de splitvoice.
	Split Octave (Split octaaf)	-2–+2	Bepaalt het octaafbereik voor de splitvoice.
	Split pan	000 (links) – 64 (midden)– 127 (rechts)	Bepaalt de panoramapositie van de splitvoice in het stereobeeld. Bij de waarde '0' wordt het geluid volledig links gepand; bij de waarde '127' wordt het geluid volledig rechts gepand.
	Split Reverb Level (Split reverb-niveau)	000–127	Bepaalt hoeveel van het splitvoicesignaal naar het effect Reverb wordt verzonden.
	Split Chorus Level (Split chorus-niveau)	000–127	Bepaalt hoeveel van het splitvoicesignaal naar het effect Chorus wordt verzonden.
EFFECT	Reverb Type (Reverb-type)	01–10	Bepaalt het reverb-type, waaronder uit (10). (Zie de lijst op pagina 133)
	Chorus Type (Chorus-type)	1–5	Bepaalt het chorus-type, waaronder uit (05). (Zie de lijst op pagina 133)
	Sustain	ON/OFF	Bepaalt of paneel-sustain altijd of nooit wordt toegepast op de hoofd/dual-voice. Paneel-sustain wordt doorlopend toegepast als deze aan staat (ON), en nooit wanneer deze uit staat (OFF). (pagina 71)
	Master EQ Type	1 (Luidspreker 1), 2 (Luidspreker 2), 3 (Hoofdtelefoon), 4 (Lijn uit 1), 5 (Lijn uit 2)	Stelt de equalizer voor de uitgang van de speaker in op een optimaal geluid in verschillende luistersituaties.

Categorie	Functie-item	Bereik/Instellingen	Beschrijving
HARMONY	Harmony Type (Harmonietype)	01–26	Bepaalt het harmonietype. (Zie de lijst op pagina 133)
	Harmony Volume (Harmonievolume)	000–127	Stelt het volume in van het Harmony-effect.
PAT	P.A.T. Type	CHORD, CHORD/FREE, MELODY, CHORD/MELODY	Bepaalt het performance assistant technology functietype. (Zie het overzicht op pagina 37)
PC	PC Mode (PC-modus)	PC1/PC2/OFF	Optimaliseert de MIDI-instellingen wanneer u het instrument aansluit op een computer (pagina 102).
MIDI	Local (Lokaal)	ON/OFF	Bepaalt of het toetsenbord van het instrument de interne toongenerator aanstuurt (ON) of niet (OFF). (pagina 102)
	External Clock (Externe klok)	ON/OFF	Bepaalt of het instrument synchroniseert met de interne klok (OFF) of een externe klok (ON). (pagina 102)
	Keyboard Out (Toetsenbord uit)	ON/OFF	Bepaalt of de toetsdata van het instrument worden verzonden (ON) of niet (OFF).
	Style Out (Stijl UIT)	ON/OFF	Bepaalt of stijldata wel (ON) of niet (OFF) via USB worden verzonden tijdens het afspelen van stijlen.
	Song Out (Song uit)	ON/OFF	Bepaalt of gebruikerssong wel (ON) of niet (OFF) via USB wordt verzonden tijdens het afspelen van songs.
	Initial Setup (Aanvangsset-up)	YES/NO	Met deze functie kunt u de data van de paneelinstellingen naar een computer verzenden. Druk op [+] om te verzenden, of druk op [-] om te annuleren.
METRONOME	Time Signature - Numerator (Maatsoort - Teller)	00–60	Bepaalt de maatsoort van de metronoom.
	Time Signature - Denominator (Maatsoort - Noemer)	2, 4, 8, 16	Stelt de lengte van iedere tel van de metronoom in.
	Metronome Volume (Metronoomvolume)	000–127	Bepaalt het volume van de metronoom.
SCORE	Quantize (Quantizeren)	1 (kwartnoot), 2 (kwartnoottriool), 3 (achtste noot), 4 (achtste noot trioel), 5 (zestiende noot), 6 (zestiende noot trioel), 7 (tweeëndertigste noot), 8 (tweeëndertigste noot trioel),	Afhankelijk van de songdata kunt u de notatie leesbaarder maken door de timing van de noten aan te passen. Dit bepaalt de minimum timingresolutie die in de song wordt gebruikt. Als er zich bijvoorbeeld zowel kwartnoten als achtste noten in een song bevinden, zou u deze waarde in moeten stellen op 'e' (achtste noot). Alle noten en rusten die korter zijn dan dit, worden niet in de notatie weergegeven.
LESSON	Right-Part (Rechter gedeelte)	GuideTrack 1–16	Bepaalt het gidstracknummer voor uw rechterhandlessen. Deze instelling is alleen effectief voor songs in SMF-indeling 0 die vanaf een computer zijn overgebracht.
	Left-Part (Linker gedeelte)	GuideTrack 1–16	Bepaalt het gidstracknummer voor uw linkerhandlessen. Deze instelling is alleen effectief voor songs in SMF-indeling 0 die vanaf een computer zijn overgebracht.
	Grade (Beoordeling)	ON/OFF	Bepaalt of de Gradefunctie aan- of uit staat.
UTILITY	Demo Cancel (Demo annuleren)	ON/OFF	Bepaalt of de annuleerfunctie voor de demo is geactiveerd. Als deze instelling aan staat (ON), wordt de demosong niet afgespeeld, zelfs wanneer u op de knop [DEMO] drukt.
LANGUAGE	Language (Taal)	Engels/ Japans	Bepaalt de weergavetaal voor de demodisplays, songfilenamen, songteksten en bepaalde displaymededelingen. Alle andere mededelingen en namen worden in het Engels getoond. Als dit op Japans is ingesteld, worden de filenamen met Japanse lettertekens weergegeven. De display voor de songteksten volgt de taalinstelling die oorspronkelijk werd gebruikt in de data van de song. Als de song geen taalinstellingen bevat, worden de instellingen van dit apparaat gebruikt.

\* Al deze instellingen kunnen gemakkelijk worden teruggezet naar hun aanvangsstandaardwaarden door tegelijkertijd op de [+] en [-] knoppen te drukken. (De uitzondering hierop is initiële zending omdat dit een handeling is en geen instelling.)

USB-flashgeheugen is een geheugenmedium dat wordt gebruikt om data op te slaan. Wanneer op de USB TO DEVICE-aansluiting van dit instrument een USB-flashgeheugen wordt aangesloten, kunnen de geregisteerde instellingen en de gebruikerssongs die op het instrument zijn gemaakt worden opgeslagen in het interne geheugen of uit het interne geheugen worden geladen. USB-flashgeheugen kan ook worden gebruikt om songdata die van het Internet zijn gedownload naar het instrument over te zetten. Op het instrument kunnen die data dan worden gebruikt met de performance assistant technology- (pagina 37) en les- (pagina 48) functies die in de beknopte handleiding worden beschreven. Bovendien kunt u deze functies toepassen op gebruikerssongs die in het USB-flashgeheugen zijn opgeslagen in MIDI-formaat. Lees de sectie 'Voorzorgsmaatregelen bij het gebruik van een USB TO DEVICE-aansluiting' op pagina 93.

## Een USB-flashgeheugen aansluiten

- 1 Sluit een USB-flashgeheugen aan op de USB TO DEVICE-aansluiting en let daarbij op de juiste richting.

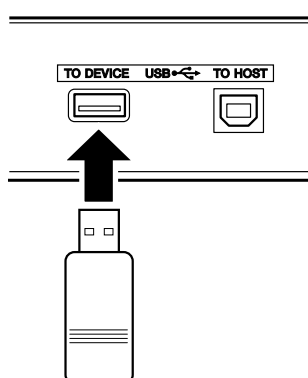

Soms wordt een bericht (informatie- of bevestigingsdialoog) op de display weergegeven om de bediening te vergemakkelijken. Zie de 'Berichten' op pagina 116 voor een uitleg van ieder bericht.

- 2 Controleer of het filebeheericoon wordt weergegeven in de hoofddisplay.

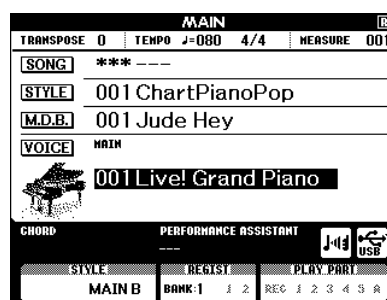

Dit wordt weergegeven terwijl het geheugenapparaat wordt aangesloten.



Filebeheericoon



Als u in deze display op de knop [MENU] drukt, komt u op de FILE CONTROL-display van waaruit u toegang heeft tot de USB-flashgeheugenprocessen. (Druk niet nu op deze knop, maar alleen als dat moet volgens de instructies in de secties hieronder.)

Menu	Pagina naslagwerk
Formatteren	94
Opslaan	95
SMF Save	96
Laden	97
Delete	98

### OPMERKING

- Er wordt geen geluid voortgebracht wanneer u op het toetsenbord speelt terwijl de display FILE CONTROL zichtbaar is. In deze toestand zullen ook alleen knoppen actief zijn die verband houden met de filefuncties.
- De FILE CONTROL-display zal in de volgende gevallen niet zichtbaar zijn:
  - Tijdens het afspelen van een stijl of song.
  - Tijdens een les.
  - Tijdens het laden van data van een USB-flashgeheugen.

## ■ Voorzorgsmaatregelen bij het gebruik van de USB TO HOST-aansluiting

Dit instrument heeft een ingebouwde USB TO DEVICE-aansluiting. Ga voorzichtig om met het USB-apparaat wanneer u het aansluit op de aansluiting. Volg de onderstaande belangrijke voorzorgsmaatregelen.

### **OPMERKING**

- Zie de gebruikershandleiding bij USB-apparaten voor meer informatie over het omgaan met het USB-apparaat.

### ● Compatibele USB-apparaten

- USB-opslagapparaten (flashgeheugen, diskteststation)

Het instrument ondersteunt niet noodzakelijkerwijs alle commercieel beschikbare USB-apparaten. Yamaha kan de werking niet garanderen van USB-apparaten die u aanschaft. Ga voordat u een USB-apparaat koopt voor gebruik met dit instrument, naar de volgende webpagina:

<http://music.yamaha.com/download/>

### **OPMERKING**

- Andere USB-apparaten zoals een computertoetsenbord of muis kunnen niet worden gebruikt.

### ● USB-apparaat aansluiten

- Zorg als u een USB-apparaat aansluit op de USB TO DEVICE-aansluiting, dat u de juiste aansluiting op het apparaat gebruikt en in de juiste richting aansluit.
- Hoewel het instrument de USB 1.1-standaard ondersteunt, kunt u ook een USB 2.0-opslagapparaat aansluiten en gebruiken met het instrument. De overdrachtssnelheid is in dit geval echter wel die van USB 1.1.

### ● USB-opslagapparaten gebruiken

Als u het instrument op een USB-opslagapparaat aansluit, kunt u de data die u hebt gemaakt, opslaan op het aangesloten apparaat en kunt u tevens data lezen van het aangesloten apparaat.

### **OPMERKING**

- Hoewel CD-R/RW-stations kunnen worden gebruikt om data op het instrument in te lezen, kunnen deze niet worden gebruikt voor het opslaan van data.

### **Het nummer van het USB-opslagapparaat dat wordt gebruikt**

Er kan slechts één USB-opslagapparaat worden aangesloten op de aansluiting USB TO DEVICE-aansluiting.

### **USB-opslagmedia formatteren**

Als een USB-opslagapparaat is aangesloten of er als er een medium is geplaatst, kan er een bericht verschijnen waarin u wordt gevraagd het apparaat/medium te formatteren. Als dat gebeurt, voert u de Format-bewerking uit (pagina 94).

### **LET OP**

- Met de formatteerhandeling worden alle reeds bestaande gegevens overschreven. Zorg ervoor dat het medium dat u formatteert geen belangrijke gegevens bevat.

### **Uw data beveiligen (schrijfbeveiliging)**

Pas de schrijfbeveiliging toe die bij het opslagapparaat of het opslagmedium is geleverd, om te voorkomen dat belangrijke data onopzettelijk worden gewist. Als u data op het USB-opslagapparaat opslaat, zorgt u ervoor dat u de schrijfbeveiliging uitschakelt.

### **USB-opslagapparaat aansluiten/verwijderen**

Controleer voordat u het medium van het apparaat verwijdert of het instrument geen gegevens gebruikt (zoals bij het opslaan en verwijderen van gegevens).

### **LET OP**

- Vermijd het snel achter elkaar aan-/uitzetten van het USB-opslagapparaat, of het te vaak aansluiten/loskoppelen van het apparaat. Als u dit doet, loopt u het risico dat het instrument vastloopt. Haal de USB-aansluiting NIET los, verwijder het medium NIET van het apparaat en schakel beide apparaten NIET uit als het instrument gegevens gebruikt (bijvoorbeeld tijdens het opslaan, verwijderen, laden en formatteren) of terwijl het USB-opslagapparaat wordt geactiveerd (kort na het aansluiten). Als u dit toch doet, kunnen de gegevens op een of beide apparaten beschadigd raken.

## USB-flashgeheugen formatteren

Het nieuwe USB-flashgeheugen moet worden geformatteerd voordat het door dit instrument kan worden gebruikt.

### **⚠ LET OP**

- Als u een USB-flashgeheugen formateert waarop al data staan, worden deze data gewist. Zorg ervoor dat u belangrijke data niet wist bij formattering.

**1** Wanneer u het USB-flashgeheugen dat moet worden geformatteerd op de USB TO DEVICE-aansluiting van het instrument aansluit, moet u controleren of het icoon in de MAIN-display wordt weergegeven.



**2** Druk op de knop FILE CONTROL [MENU].

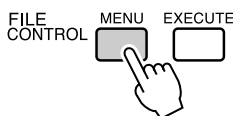

**3** Gebruik de CATEGORY [▲] en [▼] knoppen om het item Format te selecteren.

Op de display wordt u gevraagd om dit te bevestigen.

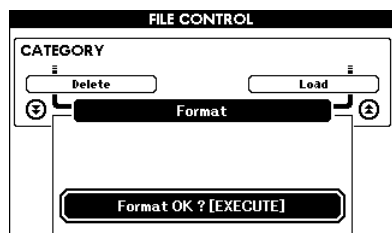
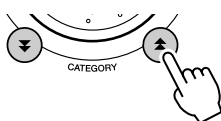

**4** Druk op de knop [EXECUTE]; op de display wordt u verzocht de keuze te bevestigen.

Op dit punt kunt u op de knop [-] drukken om het proces te annuleren.

**5** Druk nog eens op de knop [EXECUTE] of op de knop [+]; het formatteringsproces zal dan beginnen.

### **⚠ LET OP**

- Als op de display een bericht verschijnt dat het formatteren is begonnen, kan het formatteringsproces niet meer worden geannuleerd. Schakel tijdens dit proces de stroom niet uit en verwijder ook het USB-flashgeheugen niet.

**6** Op de display zal een bericht verschijnen met de melding dat het proces beëindigd is.

Druk op de knop [EXIT] om terug te keren naar de MAIN-display.

### **[OPMERKING]**

- Als het USB-flashgeheugen met schrijfbeveiliging is uitgerust, zal op de display een overeenkomstig bericht verschijnen. Het proces kan dan niet worden uitgevoerd.

## Data opslaan

Bij dit proces worden drie types data in één 'Gebruikersfile' opgeslagen: gebruikerssong, stijlfile en registratiegeheugendata. Wanneer u een gebruikerssong opslaat, worden ook de stijlfile en het registratiegeheugen automatisch opgeslagen.

- 1** Zorg ervoor dat een juist geformatteerd USB-flashgeheugen op de juiste manier op de USB TO DEVICE-aansluiting van het instrument is aangesloten en dat het icoon op de MAIN-display wordt weergegeven.
- 2** Druk op de knop FILE CONTROL [MENU].
- 3** Zoek met behulp van de CATEGORY [▲] en [▼] knoppen het item User File Save. Een standaard filenaam wordt automatisch aangemaakt.

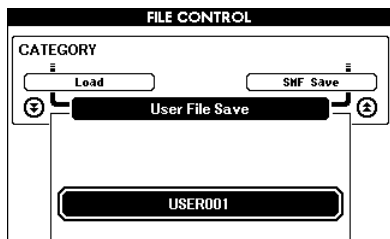
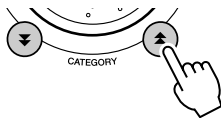

### ● Het overschrijven van een bestaande file

Als u een file op het USB-flashgeheugen wilt overschrijven, selecteert u de file met behulp van de draaiknop of de knoppen [+] en [-] en gaat u door naar stap zes.

#### **OPMERKING**

- In één enkel USB-flashgeheugen kunnen tot 100 gebruikersfiles worden opgeslagen.
- Als het USB-flashgeheugen met schrijfbeveiliging is uitgerust, zal er op de display een overeenkomstig bericht verschijnen, waardoor u het proces niet zult kunnen uitvoeren.
- Als er op het USB-opslagapparaat niet voldoende capaciteit meer is voor het opslaan van de data, wordt een bericht weergegeven in de display en kunt u de data niet opslaan. Verwijder ongewenste files uit het USB-flashgeheugen om meer geheugen beschikbaar te maken (pagina 98) of gebruik een ander USB-flashgeheugen.
- Zie de 'Berichten' lijst op pagina 116 voor andere mogelijke fouten waardoor u het proces niet zou kunnen voltooien.

- 4** Druk op de knop [EXECUTE]. Onder het eerste teken van de filenaam zal een cursor verschijnen.

### **5** Verander de filenaam indien nodig.

- Met de knop [-] kunt u de cursor naar links verplaatsen; met de knop [0] kunt u de cursor naar rechts verplaatsen.
- Selecteer met behulp van de draaiknop een teken voor de huidige lokatie van de cursor.

- Met de knop [+] kunt u het teken op de locatie van de cursor verwijderen.

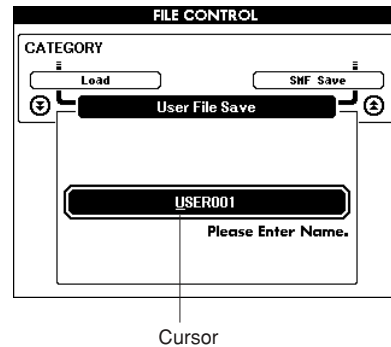
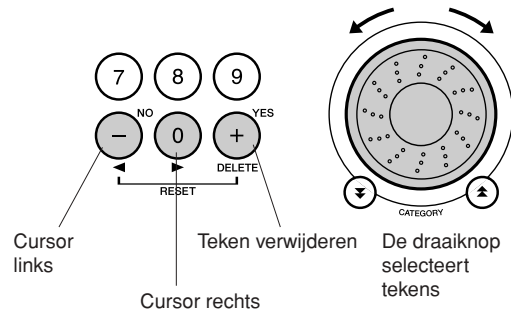

- 6** Druk op de knop [EXECUTE]. Op de display wordt u gevraagd om dit te bevestigen.

U kunt het opslaan op dat moment annuleren door op de knop [-] te drukken.

- 7** Druk nog eens op de knop [EXECUTE] of op de knop [+]; het opslaan zal dan beginnen.

De gebruikerssong zal in de USER FILE-map in het USB-flashgeheugen worden opgeslagen.

#### **LET OP**

- Zodra op de display een bericht verschijnt dat wordt opgeslagen, kan het proces niet worden geannuleerd. Schakel tijdens dit proces de stroom niet uit en verwijder ook het USB-flashgeheugen niet.

- 8** Op de display zal een bericht verschijnen met de melding dat het proces beëindigd is.

Druk op de knop [EXIT] om naar de MAIN-display terug te keren.

#### **OPMERKING**

- Als er een bestaande filenaam wordt gespecificeerd, wordt u op de display gevraagd om een bevestiging. Druk op [EXECUTE] of [+] als de file kan worden overschreven, of op [-] om het proces te annuleren.
- De duur van het opslaan is afhankelijk van het USB-flashgeheugen.

## Het omzetten van een gebruikerssong in SMF-formaat en het opslaan van de gebruikerssong

Tijdens dit proces wordt een gebruikerssong (songnummers 031–035) naar SMF Format 0 omgezet en wordt de file op het USB-flashgeheugen bewaard.

### ● Wat is SMF (Standard MIDI File)?

Het SMF-formaat (Standard MIDI File) is een van de meest gebruikte en meest compatibele sequence-indelingen die worden gebruikt voor het opslaan van sequencedata. Er zijn twee varianten: Format 0 en Format 1. Een groot aantal MIDI-apparaten zijn compatibel met SMF Format 0 en de meeste in de handel verkrijgbare MIDI-sequencedata worden in SMF Format 0 geleverd.

**1** Zorg ervoor dat een juist geformatteerd USB-flashgeheugen op de juiste manier op de USB TO DEVICE-aansluiting van het instrument is aangesloten en controleer of het icoon op de MAIN-display wordt weergegeven.

**2** Druk op de knop FILE CONTROL [MENU].

**3** Zoek met behulp van de knoppen CATEGORY [▲] en [▼] het item SMF Save.

De SOURCE FILE — de naam van een gebruikerssong — licht op.

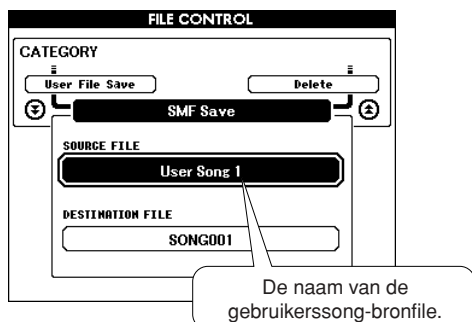
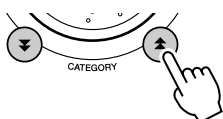

**4** Selecteer de gebruikerssong-bronfile.

U kunt gelijktijdig op de knoppen [+] en [-] drukken om de eerste gebruikerssong te selecteren.

**5** Druk op de knop [EXECUTE].

De DESTINATION FILE licht op. Voor de omgezette songfile verschijnt een standaardnaam.

### ● Het overschrijven van een bestaande file

Als u een file op het USB-flashgeheugen wilt overschrijven, selecteert u de file met behulp van de draaiknop of de knoppen [+] en [-] en gaat u door naar stap zeven.

**6** Druk op de knop [EXECUTE].

Onder het eerste teken van de filenaam zal er een cursor verschijnen.

**7** Verander de filenaam indien nodig.

Zie 'Data opslaan' op pagina 95 voor het invoeren van de filenaam.

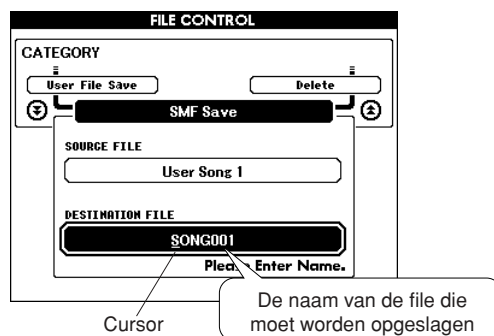

**8** Druk op de knop [EXECUTE]. Op de display wordt u gevraagd om dit te bevestigen.

U kunt het proces voor het opslaan op dat moment annuleren door op de knop [-] te drukken.

**9** Druk nog eens op de knop [EXECUTE] of op de knop [+]; om het opslaan te bevestigen.

De gebruikerssong zal worden opgeslagen in de USER FILE-map in het USB-flashgeheugen.

### ⚠ LET OP

- Als op de display het bericht verschijnt dat wordt opgeslagen, kan het proces niet meer worden geannuleerd. Schakel tijdens dit proces de stroom niet uit en verwijder ook het USB-flashgeheugen niet.

**10** Op de display verschijnt een bericht met de melding dat het proces beëindigd is.

Druk op de knop [EXIT] om naar de MAIN-display terug te keren.

### OPMERKING

- Als een bestaande filenaam wordt gespecificeerd, wordt op de display gevraagd om een bevestiging. Druk op [EXECUTE] of [+] als de file kan worden overschreven, of op [-] om het proces te annuleren.
- De duur van het opslaan hangt af van het USB-flashgeheugen.



## Gebruikersfiles en stijlfiles laden

Gebruikersfiles, stijlfiles en stijlen op een USB-flashgeheugen kunnen in het instrument worden geladen. De stijlfile wordt in stijlnummer 161 geladen. Als de gewenste stijlfile al met behulp van de Musicsoft Downloader-applicatie van een computer naar het instrument is overgedragen, moet u bij stap 2 hieronder beginnen. Zie 'Performance-data naar en van een computer overbrengen' op pagina 102 voor details over de overdracht van stijlfiles.

### ⚠ LET OP

- Als u een gebruikerssong-User File (031-035) laadt, worden de gegevens van het registratiegeheugen en de stijlfile door de nieuwe data overschreven. Als u alleen een stijlfile laadt, wordt alleen de stijlfile overschreven. Sla belangrijke data op een USB-flashgeheugen op voordat u data laadt die bestaande data overschrijven.

- 1 Controleer of het icoon van de filebesturing in de MAIN-display wordt weergegeven terwijl het USB-flashgeheugen met daarop de file die u wilt laden, op de aansluiting USB TO DEVICE is aangesloten.



- 2 Druk op de knop FILE CONTROL [MENU].
- 3 Zoek met behulp van de knoppen CATEGORY [▲] en [▼] het item Load.

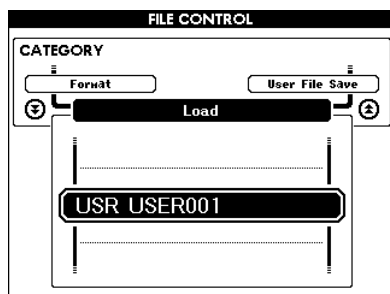
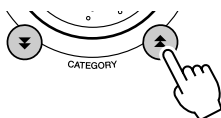

- 4 Selecteer met behulp van de draaiknop de gebruikersfile of de stijlfile die u wilt laden.

Alle gebruikersfiles in het USB-flashgeheugen zullen eerst worden weergegeven, gevolgd door de stijlfiles.

### ⚠ OPMERKING

- De stijlfiles moeten in de hoofdmap zitten. Stijlfiles binnen mappen zullen niet worden herkend.

- 5 Druk op de knop [EXECUTE]. Op de display wordt u gevraagd om dit te bevestigen.

U kunt het laadproces op dat moment annuleren door op de knop [-] te drukken.

- 6 Druk nog eens op de knop [EXECUTE] of op de knop [+]; om het laadproces te bevestigen.

### ⚠ LET OP

- Als op de display het bericht verschijnt dat het laden is begonnen, kan het proces niet meer worden geannuleerd. Schakel tijdens dit proces de stroom niet uit en verwijder ook het USB-flashgeheugen niet.

- 7 Op de display verschijnt een bericht met de melding dat het proces beëindigd is.

Druk op de [EXIT]-knop om naar de MAIN-display terug te keren.

## Data van een USB-flashgeheugen wissen

Bij deze procedure worden gebruikersfiles en SMF-files van een USB-flashgeheugen gewist.

- 1** Zorg ervoor dat het USB-flashgeheugen met de file(s) die u wilt wissen op de juiste manier op de USB TO DEVICE-aansluiting van het instrument is aangesloten en controleer of op de MAIN-display het icoon wordt weergegeven.



- 2** Druk op de knop FILE CONTROL [MENU].
- 3** Zoek met behulp van de knoppen CATEGORY [▲] en [▼] het item Delete.

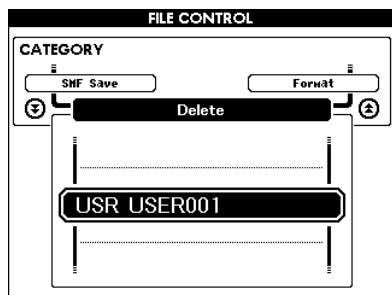
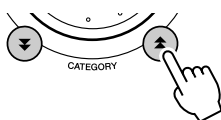

- 4** Selecteer de file die u wilt wissen.

U kunt gelijktijdig op de knoppen [+] en [-] drukken om de eerste song of de eerste gebruikersfile op het USB-flashgeheugen te selecteren.

- 5** Druk op de knop [EXECUTE]. Op de display wordt u gevraagd om een bevestiging.

U kunt het wissen op dat moment annuleren door op de knop [-] te drukken.

- 6** Druk nog eens op de knop [EXECUTE] of op de knop [+] om het wissen te bevestigen.

### **⚠ LET OP**

- Als op de display het bericht verschijnt dat het wissen is begonnen, kan het proces niet meer worden geannuleerd. Schakel tijdens dit proces de stroom niet uit en verwijder ook het USB-flashgeheugen niet.

- 7** Op de display zal een bericht verschijnen met de melding dat het proces beëindigd is.

Druk op de knop [EXIT] om naar de MAIN-display terug te keren.

### **OPMERKING**

- Als het USB-flashgeheugen met schrijfbeveiliging is uitgerust, zal op de display een overeenkomstig bericht verschijnen. U kunt het proces dan niet uitvoeren.

## Data op een USB-flashgeheugen afspelen

### **BELANGRIJK**

- Als u data wilt afspelen die van een computer of een ander apparaat naar een USB-flashgeheugen zijn gekopieerd, moeten de data ofwel in de hoofddirectory van het USB-flashgeheugen of in een map op het eerste/ tweede niveau van de hoofddirectory worden opgeslagen. Data die zijn opgeslagen in een map op het derde niveau, kunnen door dit instrument niet worden geselecteerd en afgespeeld.

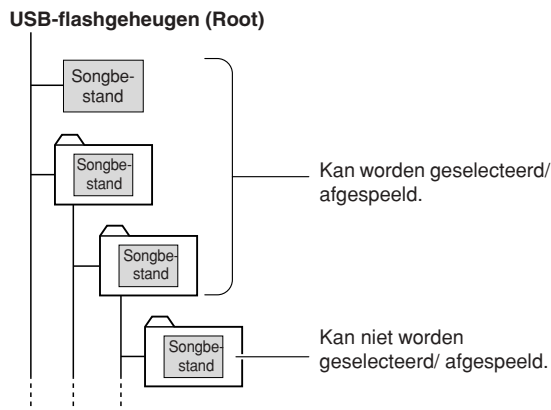

- 1** Zorg ervoor dat het USB-flashgeheugen met de song of muziekdatabase die u wilt afspelen op de juiste manier op de USB TO DEVICE-aansluiting van het instrument is aangesloten en controleer of op de MAIN-display het pictogram wordt weergegeven.



- 2** Druk op de knop [SONG] als er een song moet worden afgespeeld of op de knop [MUSIC DATABASE] als er een muziekdatabase moet worden afgespeeld. Bestanden van het desbetreffende type worden weergegeven.
- 3** Selecteer de file die u wilt afspelen met de draaiknop: songnummers 36 en hoger of muziekdatabasenummers 301 en hoger.
- 4** Speel de geselecteerde file op dezelfde manier af als interne files: druk op de knop [START/STOP] of speel op het keyboard.



# Aansluitingen

## Aansluitingen

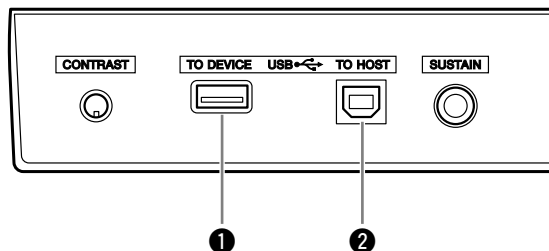

### ① USB TO DEVICE-aansluiting

Via deze bus kunt u USB-opslagapparaten aansluiten. Raadpleeg de sectie 'Voorzorgsmaatregelen bij het gebruik van de USB TO HOST-aansluiting' op pagina 93.

### ② USB TO HOST-aansluiting

Hier kunt u een directe verbinding maken met een PC. Zie 'Het aansluiten van een PC' op pagina 101 voor meer informatie.

## Het aansluiten van een PC

Wanneer het instrument op een computer is aangesloten, kunt u van de volgende functies gebruikmaken.

- Performance-data kunnen tussen het instrument en de computer worden overgedragen (pagina 102).
- Files kunnen tussen het instrument en de computer worden overgedragen (pagina 104).

Hierbij wordt de volgende aansluitingsprocedure gevolgd:

### 1 installeer het USB MIDI-stuurprogramma op de computer.

U vindt het USB MIDI-stuurprogramma op de cd-rom. De installatie van het USB MIDI-stuurprogramma wordt beschreven op de pagina's 109–111.

### 2 Verbind de USB-aansluiting van de computer op de USB-aansluiting van het instrument met een USB-kabel van het type AB (USB-kabel is los verkrijgbaar).

Op de meegeleverde cd-rom vindt u een Musicsoft Downloader-applicatie waarmee u songfiles van uw computer naar het flashgeheugen van het instrument kunt overbrengen. Instructies over de manier waarop u Musicsoft Downloader installeert en songfiles overbrengt vindt u op de pagina's 104, 111.

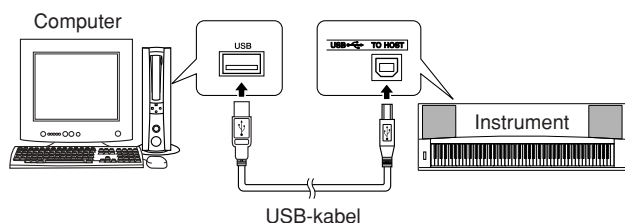

### ■ Voorzorgsmaatregelen bij het gebruik van de USB TO HOST-aansluiting

Als u de computer verbindt met de USB TO HOST-aansluiting, zorgt u ervoor dat u de volgende punten in acht neemt. Als u dit niet doet, loopt u het risico dat de computer vastloopt en dat data worden beschadigd of verloren gaan. Als de computer of het instrument of de computer vastloopt, start u de toepassingssoftware of het besturingssysteem van de computer, of schakelt u het instrument uit en weer in.

#### ⚠ LET OP

- Gebruik nooit USB-kabel van het type AB die niet langer is dan ongeveer 3 meter.
- Voordat u de computer op de USB TO HOST-aansluiting aansluit, haalt u de computer uit eventuele energiebesparende modi (zoals tijdelijk uitzetten, de slaapstand of stand-by).
- Voordat u het instrument inschakelt, verbindt u de computer met de USB TO HOST-aansluiting.
- Ga als volgt te werk voordat u het instrument aan/uitzet, of de USB-kabel verbindt met of loskoppelt van de USB TO HOST-aansluiting.
  - Sluit eventuele geopende softwaretoepassingen op de computer af.
  - Zorg ervoor dat er geen gegevens door het instrument worden verzonden. (Er worden altijd gegevens verzonden als er op het toetsenbord wordt gespeeld, als er een song wordt afgespeeld, enz.)
- Als er een computer op het instrument is aangesloten, wacht u minimaal zes seconden tussen deze handelingen: (1) het uitzetten en vervolgens weer aanzetten van het instrument, of (2) het aansluiten en vervolgens weer loshalen van de USB-kabel en andersom.

## Performance-data naar en van een computer overbrengen

Door het instrument op een computer aan te sluiten, kunnen de performance-data van het instrument op een computer worden gebruikt en kunnen de performance-data van de computer op het instrument worden afgespeeld.

- Wanneer het instrument met de computer is verbonden, verzendt/ ontvangt het performance-data.

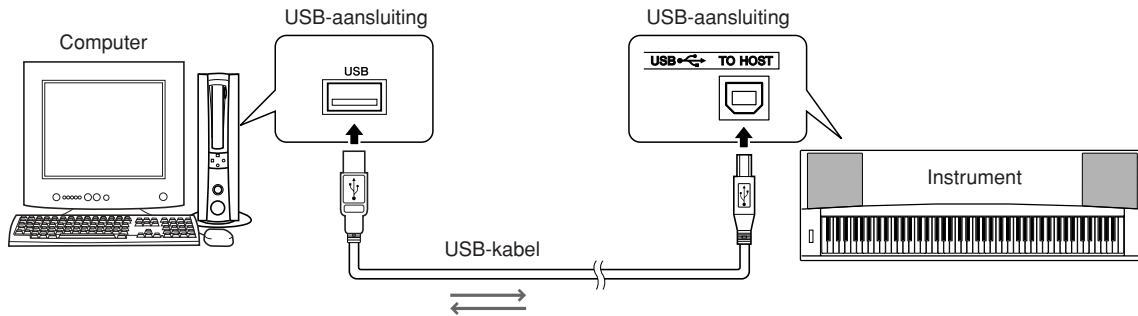

## MIDI-instellingen .....

Deze instellingen zijn bedoeld voor de verzending en ontvangst van performance-data.

Item	Bereik/ Instellingen	Beschrijving
Local	ON/OFF	Local control (lokale besturing) bepaalt of de noten die op het instrument worden gespeeld, door het interne toongeneratorsysteem worden voortgebracht: het interne toongeneratorsysteem is actief wanneer local control aan staat en niet-actief wanneer local control uit staat.
External Clock	ON/OFF	Dit bepaalt of het instrument wordt gesynchroniseerd met de eigen interne klok (OFF) of met een kloksignaal van een extern apparaat (ON).
Keyboard Out	ON/OFF	Deze instellingen bepalen of de toetsdata van het instrument worden verzonden (ON) of niet (OFF).
Style Out	ON/OFF	Deze instellingen bepalen of stijldata wel (ON) of niet (OFF) tijdens het afspelen van stijlen worden verzonden.
Song Out	ON/OFF	Deze instellingen bepalen of gebruikerssong wel (ON) of niet (OFF) wordt verzonden tijdens het afspelen van songs.

**⚠ LET OP**

- Als u geen enkel geluid uit het instrument kunt krijgen is de meest voor de hand liggende oorzaak dat Local Control is uitgeschakeld.

**⚠ LET OP**

- Als de externe klok aan staat (ON) en er geen kloksignaal wordt ontvangen van een extern apparaat, worden de functies voor songs, stijl en metronoom niet gestart.

**1 Druk op de knop [FUNCTION].**

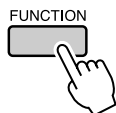

**2 Gebruik de CATEGORY [▲] en [▼] knoppen om het item te selecteren waarvan u de waarde wilt veranderen.**

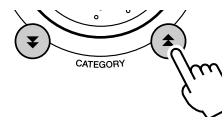

**3 Selecteer met behulp van de draaiknop ON of OFF.**

## ■ PC-modus .....

U moet een aantal MIDI-instellingen uitvoeren wanneer u performance-data tussen de computer en het instrument wilt uitwisselen. Het PC Modus-item kan in een enkele bewerking op een eenvoudige manier verschillende instellingen maken voor u. U kunt kiezen uit drie instellingen: PC1, PC2 en OFF.

Deze instelling is niet nodig wanneer song- of back-upfiles tussen de computer en het instrument worden uitgewisseld.

\* Stel de PC-modus in op PC2 wanneer u Digital Music Notebook gebruikt.

	PC1	PC2*	OFF
Local	OFF	OFF	ON
External Clock	ON	OFF	OFF
Song Out	OFF	OFF	OFF
Style Out	OFF	OFF	OFF
Keyboard Out	OFF	ON	ON

**1** Druk op de knop [DEMO] en houd hem langer dan een seconde ingedrukt, tot het PC-modus-item verschijnt.

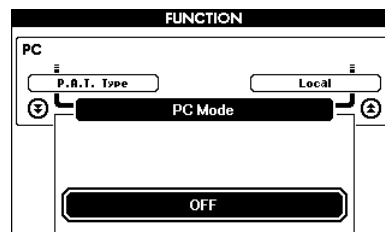
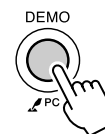

**2** Selecteer met behulp van de draaiknop PC1, PC2 of OFF.

### OPMERKING

- Wanneer de PC2-instelling geselecteerd is, kunnen de stijl-, song-, demo-, songopname- en lesfuncties van het instrument niet worden gebruikt.

### OPMERKING

- U krijgt ook toegang tot het PC-modus-item wanneer u eerst op de knop [FUNCTION] drukt en daarna de CATEGORY [▲] en [▼] knoppen gebruikt om het item te lokaliseren (pagina 89).

## Afstandsbesturing van MIDI-apparaten

U kunt dit instrument ook gebruiken als afstandsbesturing voor het Digital Music Notebook-programma op uw computer (via de USB-aansluiting, om bijvoorbeeld de afspelen-, stop- en transportfuncties vanaf het instrument te bedienen).

## ■ Afstandsbesturingstoetsen .....

Houd, om de afstandsbesturingsfuncties te gebruiken, de laagste twee toetsen van het toetsenbord (A-1 en A#-1) ingedrukt en druk daarbij op de betreffende toets (zie hieronder).

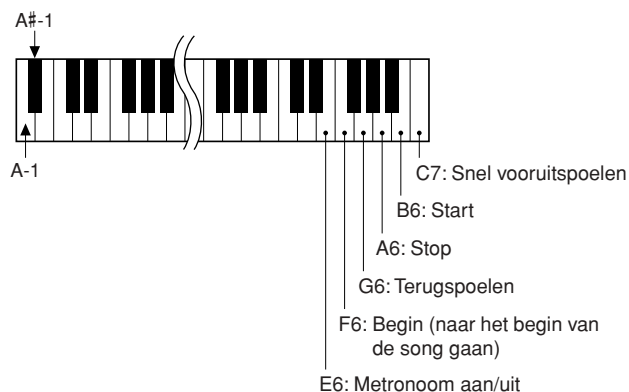

### OPMERKING

- De afstandsbesturing van MIDI-apparaten functioneert onafhankelijk van de PC2-modus.

## Initiële verzending

Met deze functie kunt u de gegevens van de paneelinstelling naar een computer verzenden. Voordat u performance-data opneemt op een sequencerapplicatie op uw computer, kunt u het best eerst de data van de paneelinstellingen verzenden en vastleggen en daarna pas de eigenlijke performance-data.

### 1 Druk op de knop [FUNCTION].

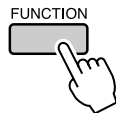

### 2 Gebruik de CATEGORY [▲] en [▼] knoppen om het item Initial Send te selecteren.

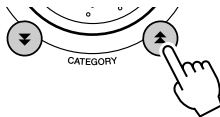

### 3 Druk op [+ / YES] om te verzenden, of druk op [- / NO] om te annuleren.

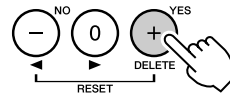

## Dataoverdracht tussen de computer en het instrument

MIDI-songs, stijlen of muziekdatabankbestanden die zich op een computer of de meegeleverde cd-rom bevinden, kunnen worden overgebracht naar het instrument. De back-upfile kan tussen het instrument en de computer worden uitgewisseld. U moet het programma Musicsoft Downloader en het USB-MIDI-stuurprogramma die op de bijgeleverde cd-rom staan, installeren op uw computer om files tussen uw computer en het instrument te kunnen uitwisselen. U vindt die op de bijgevoegde cd-rom. Zie de installatiehandleiding voor de bijgevoegde cd-rom op pagina 107 voor meer informatie over de installatie.

#### ● Data die van een computer naar dit instrument kunnen worden overgebracht.

- Datacapaciteit: 875 kB  
512 files in totaal voor songs, stijlen en de muziekdatabank.
- Data-indeling  
Song: .mid SMF-indeling 0/1  
Stijl: .sty  
Muziekdatabank: .mfd  
Back-upfile: 08PG88.BUP

### ■ Met de Musicsoft Downloader kunt u... ..

- Verzend files van de computer naar het flashgeheugen van het instrument.  
⇒ **zie de procedure die beschreven is op pagina 105.**  
Als voorbeeld wordt de procedure beschreven om songs van de bijgevoegde cd-rom van uw computer naar het instrument over te brengen.
- De back-upfile uitwisselen tussen instrument en computer.  
⇒ **zie de procedure die beschreven is op pagina 106.**

Gebruik de Musicsoft Downloader-applicatie met Internet Explorer 5.5 of hoger.



## ■ Gebruik Musicsoft Downloader om songs van de bijgevoegde cd-rom over te brengen naar het flashgeheugen van het instrument...

### **OPMERKING!**

- Als er een song of een stijl wordt afgespeeld, moet u het afspelen stoppen voordat u verder gaat.

**1** Installeer Musicsoft Downloader en het stuurprogramma van USB MIDI op uw computer en sluit dan de computer en het instrument op elkaar aan (pagina 109).

**2** Plaats de bijgeleverde cd-rom in de cd-romdrive.

Er zal automatisch een startvenster op het scherm verschijnen.

**3** Dubbelklik op de snelkoppeling naar Musicsoft Downloader die op het bureaublad wordt weergegeven.

Hiermee wordt de Musicsoft Downloader-applicatie opgestart. Het hoofdvenster verschijnt op het scherm.

### **OPMERKING!**

- Zolang Musicsoft Downloader draait, kan het instrument niet worden gebruikt.

**4** Klik op de knop 'Add File'. Het overeenstemmende venster verschijnt op het scherm.

**5** Klik op de knop rechts van 'Look in' en selecteer de cd-romdrive uit het vervolgmenu dat verschijnt. Dubbelklik in het venster op de map 'Sample Data'. Selecteer de file die u wilt overbrengen naar het instrument in de map 'Song Data' en klik op 'Open'.

1 Klik op de cd-romdrive

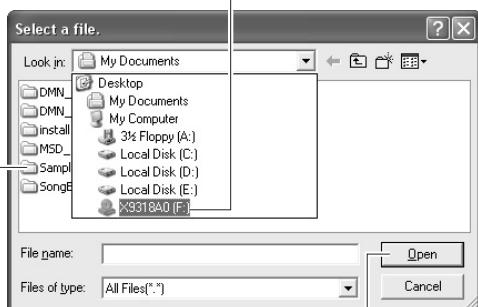

2 Dubbelklik op de map 'SampleData' → 3 Klik op 'Open' de map 'SongData' en klik op een songfile.

Op dit punt kunt u een stijl- of muziekdatabankfile selecteren op de computer of cd-rom en deze op dezelfde manier als een songfile kopiëren naar het instrument.

**6** Bovenin het venster verschijnt een kopie van de geselecteerde MIDI songfile in de lijst van files die tijdelijk zijn opgeslagen.

Het geheugenmedium zal ook onderin het venster verschijnen om de bestemming van de overdracht te specificeren. Klik op 'Instrument' en vervolgens op 'Flash Memory'.

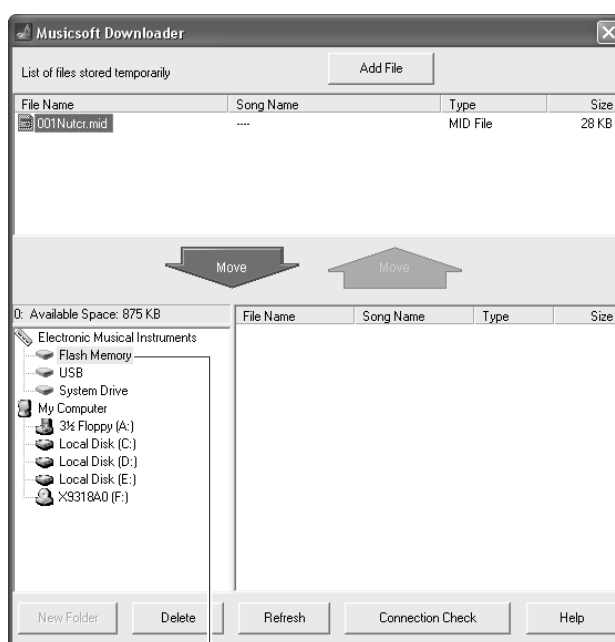

1 Klik op 'Electronic Musical Instruments' en vervolgens op 'Flash Memory'

**7** Selecteer de file in de 'List of files stored temporarily' files en klik op de naar beneden gerichte knop [Move]. Er verschijnt een bevestigingsboodschap op het scherm. Klik op [OK]. De song wordt dan van de lijst met tijdelijk opgeslagen files naar het geheugen van het instrument overgebracht.

### **OPMERKING!**

- Files die met de Musicsoft Downloader zijn overgezet naar de hoofdmap van een USB-flashgeheugen of het flashgeheugen van het instrument (elke locatie buiten de map USER FILES op het USB-flashgeheugenapparaat), kunnen niet worden verwijderd via de filebeheerdisplay van het instrument. Gebruik de knop Delete van de Musicsoft Downloader om dergelijke bestanden te verwijderen.

## 8 Sluit het venster om Musicsoft Downloader af te sluiten.

### **OPMERKING**

- Sluit Musicsoft Downloader om de file die is overgebracht van uw computer af te spelen.

## 9 Druk op de knop [SONG] als u een song wilt afspelen die in het flashgeheugen is opgeslagen.

Selecteer met behulp van de draaiknop de song die u wilt afspelen en druk daarna op de knop [START/STOP] om met het afspelen te beginnen.

### **LET OP**

- Maak de USB-kabel niet los tijdens het overbrengen van data. De data worden hierdoor niet alleen niet overgebracht en opgeslagen, maar de werking van het geheugen kan bovendien instabiel worden en de inhoud van het geheugen kan verdwijnen als de stroom wordt in- of uitgeschakeld.

### **LET OP**

- Opgeslagen data kunnen verloren gaan door een storing of een verkeerd gebruik van de apparatuur. Uit veiligheidsoverwegingen adviseren wij u om een kopie bij te houden van alle belangrijke data die op uw computer zijn opgeslagen.

### ● Overgebrachte songs voor lessen gebruiken...

Als u songs (alleen in SMF-indeling 0) die van een computer zijn overgebracht wilt gebruiken voor lessen, moet u opgeven welke kanalen als rechterhandpartij en linkerhandpartij worden afgespeeld.

- 1 Druk op de knop [SONG] en selecteer de song (036—) in het flashgeheugen waarvoor u de gidstrack wilt instellen.
- 2 Druk op de knop [FUNCTION].
- 3 Gebruik de CATEGORY [**▲**] en [**▼**] knoppen om het item R-Part of L-Part te selecteren.
- 4 Selecteer met behulp van de draaiknop het kanaal dat u wilt afspelen als het gespecificeerde deel voor de rechter- of de linkerhandpartij.

We raden u aan om kanaal 1 te selecteren voor de rechterhandpartij en kanaal 2 te selecteren voor de linkerhandpartij.

## ■ Een back-upfile overbrengen van het instrument naar een computer .....

U kunt met behulp van Musicsoft Downloader een back-upfile met back-updata (pagina 63) inclusief de vijf gebruikerssongs van het instrument naar een computer overbrengen. Als u in het display van Musicsoft Downloader klikt op 'Electronic Musical Instruments' en vervolgens op 'System Drive', verschijnt onderin de rechterhoek van de display van Musicsoft Downloader een file met de naam '08PG88.BUP'. Dit is de backupfile. Zie voor meer informatie over het overzetten van back-upfiles met Musicsoft Downloader het on line Help-onderwerp 'Transferring Data Between the Computer and Instrument (for unprotected data)' van het programma.

### **OPMERKING**

- Vooraf ingestelde songdata kunnen niet vanaf het instrument worden verzonden.

### **LET OP**

- De back-updata, waaronder de vijf gebruikerssongs, worden als één file verzonden of ontvangen. Hierdoor worden alle back-updata telkens overschreven wanneer u de data verzendt of ontvangt. Onthoud dit wanneer u data overbrengt.

### **LET OP**

- Geef de back-upfile op de computer geen andere naam. Als u dit wel doet, wordt de back-upfile niet herkend wanneer deze naar het instrument wordt verzonden.



## BIJZONDERE KENNISGEVINGEN

- Yamaha Corporation heeft het exclusieve auteursrecht van de software en deze handleiding.
- Het gebruik van de software en deze handleiding is omschreven in de licentieovereenkomst waarmee de koper bij het verbreken van het zegel van de softwareverpakking verklaard heeft volledig akkoord te gaan. (Lees de Softwarelicentieovereenkomst aan het einde van deze handleiding zorgvuldig door voordat u de toepassing gaat installeren.)
- Het is uitdrukkelijk verboden op enigerlei wijze de software te kopiëren of deze handleiding te reproduceren, hetzij geheel of gedeeltelijk, zonder schriftelijke toestemming van de fabrikant.
- Yamaha geeft geen garanties met betrekking tot het gebruik van de software en documentatie en kan niet aansprakelijk worden gesteld voor de resultaten van het gebruik van deze handleiding en de software.
- Deze schijf met software is niet bestemd voor gebruik met een audio/visueel systeem (cd-speler, dvd-speler, enz.). Probeer de schijf niet te gebruiken op andere apparatuur dan een computer.
- Toekomstige upgrades van het programma en de systeemsoftware, en wijzigingen in specificaties en functies zullen afzonderlijk bekend worden gemaakt.
- De schermweergaven zoals ze in deze handleiding te zien zijn, zijn uitsluitend bedoeld voor instructiedoeleinden en kunnen dus enigszins afwijken van de werkelijkheid.

## Belangrijke informatie over de cd-rom

### ● Datatypes

Deze cd-rom bevat onder andere toepassingssoftware. Zie pagina 109 voor instructies over het installeren van de software.

#### **LET OP**

- *Probeer deze cd-rom niet af te spelen op een ander afspeelapparaat dan een computer. De resulterende sterke ruis kan gehoorbeschadiging tot gevolg hebben of schade aan de afspeelapparatuur.*

### ● Besturingssysteem (OS)

De toepassingen op deze cd-rom zijn geschikt voor verschillende versies van het Windows-besturingssysteem.

## Inhoud cd-rom



Map		Programma-/datanaam	Inhoudsopgave	
1	MSD_	Musicsoft Downloader	Dit programma kan worden gebruikt om MIDI-songdata van het internet te downloaden en te verzenden van de computer naar het geheugen van het instrument.	
2	DMN_	Digital Music Notebook	Digital Music Notebook is een combinatie van een programma voor het leren van muziek en een online service waarmee u uw favoriete songs gemakkelijk kunt oefenen en onder de knie kunt krijgen. U kunt de handige en krachtige functies van Digital Music Notebook gebruiken met de demosong nadat u Digital Music Notebook hebt geïnstalleerd.	
	DMN_FlashDemo	Digital Music Notebook Flash Demo	Tot de verbeelding sprekende demosoftware waarin alle functies van Digital Music Notebook naar voren komen.	
3	SongBook	Song Book	Bevat bladmuziekdata voor de 30 interne songs van het instrument alsook voor de 70 MIDI-songs die op de bijgeleverde cd-rom staan. Uitzonderingen hierop zijn song 1–11, 16, 20 en song 30 die door copyright zijn beschermd. De bladmuziek voor songs 9–11 staan in deze handleiding vanaf pagina 118.	
4	USBdrv2k_	USB-MIDI-stuurprogramma (Windows 2000/XP)	De stuurprogrammasoftware is nodig als u MIDI-apparaten op uw computer wilt aansluiten via USB.	
	USBdrvVista_	USB-MIDI-stuurprogramma (Windows Vista/XP x64)		
	SampleData	SongData	MIDI 70 songs	Deze songs, stijlen of muziekdatabank kunnen naar het instrument worden overgebracht en worden afgespeeld of worden gebruikt met de functies van het instrument.
		StyleData	5 stijlfiles	
		MDB	5 muziekdatabankbestanden	

Om de PDF-notaties te kunnen bekijken, zult u Acrobat Reader op uw computer moeten installeren. U kunt Adobe Reader downloaden. Bekijk hiervoor de volgende URL: <http://www.adobe.com/>

### ■ De cd-rom gebruiken .....

Gelieve de overeenkomst over de softwarelicenties op pagina 137 te lezen voordat u de cd-romverpakking opent.

**1 Controleer de systeemvereisten om na te gaan of de software op uw computer zal draaien.**

**2 Plaats de bijgeleverde cd-rom in de cd-romdrive.**

Het startvenster moet automatisch op het scherm verschijnen.

**3 Installeer het USB MIDI-stuurprogramma op de computer.**

Zie 'Het USB-MIDI-stuurprogramma installeren' op pagina 109 voor set-up- en installatie-instructies.

**4 Sluit het instrument op de computer aan.**

De aansluitingsprocedure staat beschreven op pagina 101.

**5 Installeer de software.**

Musicsoft Downloader:

Zie pagina 111.

**6 Start de software op.**

Voor verder gebruik van de software verwijzen we u naar de online-hulp die bij de software wordt meegeleverd.

Zie 'Problemen oplossen' op pagina 112 wanneer u bij het installeren van het stuurprogramma problemen ondervindt.

## Systemeisen

Programma/data	Besturingssysteem	CPU	Geheugen	Vaste schijf	Display
Musicsoft Downloader	Windows 2000/ XP Home Edition/ XP Professional/Vista * Alleen 32-bits wordt ondersteund.	233 MHz of hoger; Intel® Pentium®/ Celeron® processorfamilie (500 MHz of meer wordt aanbevolen)	64 MB of meer (256 MB of meer wordt aanbevolen)	ten minste 128 MB beschikbare schijfruimte (ten minste 512 MB beschikbare schijfruimte wordt aanbevolen)	800 x 600 met hoge kleuren (16-bit)
USB Driver for Windows 2000/XP	Windows 2000/XP Home Edition/XP Professional	166 MHz of hoger; Intel® Pentium®/ Celeron® processorfamilie	32 MB of meer (64 MB of meer wordt aanbevolen)	ten minste 3 MB beschikbare schijfruimte	—
USB Driver for Windows Vista/XP x64	Windows Vista/XP Professional x64 Edition	800 MHz of hoger; Intel® Pentium®/Celeron® processor-familie of met Intel® 64 compatibele processor	512 MB of meer	ten minste 3 MB beschikbare schijfruimte	—
Digital Music Notebook	Windows XP Home/ Professional Edition, Service Pack 1a (SP1a) of hoger/Windows Vista * Alleen 32-bits wordt ondersteund.	processorkloksnelheid van 400 MHz of meer (Intel® Pentium® / Celeron® Processor-familie of compatibele processor wordt aangeraden)	128 MB of meer (256 MB of meer wordt aanbevolen)	ten minste 150 MB beschikbare schijfruimte	1024 x 768 met hoge kleuren (16-bit)
Digital Music Notebook (Vereisten voor het afspelen van het trainingsmateriaal inclusief video.)	Windows 2000/XP Home Edition/XP Professional/ Vista * Alleen 32-bits wordt ondersteund.	1GHz of hoger; Intel® Pentium®/Celeron® Processorreeks (1,4 GHz of meer wordt aanbevolen)	256 MB of meer		

## Software-installatie

### ● Installatie ongedaan maken (software verwijderen)

Geïnstalleerde software kan op de volgende manier van uw computer worden verwijderd:  
 Selecteer in het startmenu van Windows Start → Instellingen → Configuratiescherm → Applicaties toevoegen of verwijderen → Installeren en installatie ongedaan maken. Selecteer het item dat u wilt verwijderen en klik op [Toevoegen of Verwijderen]. Volg de scherm instructies om de geselecteerde software te verwijderen.

#### **OPMERKING!**

- De eigenlijke namen van de menu-items en knoppen zijn afhankelijk van de gebruikte versie van het OS.

### ■ Het USB-MIDI-stuurprogramma installeren.....

Als u wilt communiceren met MIDI-apparaten en die apparaten wilt gebruiken als ze op uw computer zijn aangesloten, moet de bijbehorende driversoftware op de juiste manier op uw computer worden geïnstalleerd.

Dankzij het USB-MIDI-stuurprogramma kunnen sequence-software en vergelijkbare applicaties op uw computer MIDI-data via een USB-kabel naar en van MIDI-apparaten verzenden en ontvangen.

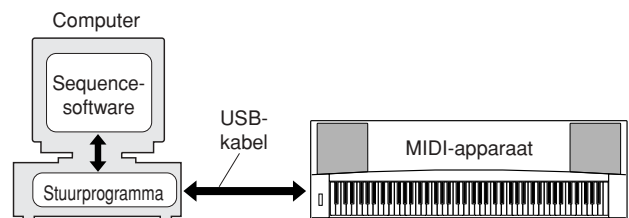

- **Windows 2000 installatie → pagina 110.**
- **Installatie onder Windows XP → pagina 110.**
- **Installatie onder Windows Vista → pagina 111.**

Controleer de naam van de hoofdmap van de cd-romdrive die u gebruikt (D:, E:, Q: enz.). De naam van de drive kunt u aflezen naast het icoon van de cd-rom in de map 'My Computer'. De rootdirectory van de cd-romdrive zal D:\, E:\ of Q:\ zijn.

## Het stuurprogramma onder Windows 2000 installeren

- 1** Start de computer en gebruik de beheerdersaccount om u aan te melden bij Windows 2000.
  - 2** Selecteer [Deze computer] → [Configuratiescherm] → [Systeem] → [Hardware] → [Handtekeningverificatie] → [Bestandsverificatie], schakel het selectievakje links van 'Negeren - alle bestanden installeren, ongeacht de bestandsverificatie' en klik op [OK].
  - 3** Plaats de bijgeleverde cd-rom in de cd-romdrive. Er verschijnt automatisch een startvenster.
  - 4** Controleer of het MIDI-apparaat is uitgeschakeld en gebruik vervolgens een USB-kabel om het MIDI-apparaat op de computer aan te sluiten. Zet het MIDI-apparaat aan nadat de aansluitingen zijn gemaakt. Het systeem start automatisch 'De wizard Nieuwe hardware gevonden'. Klik op [Volgende]. (Bij sommige computers kan het even duren voordat het Wizardvenster verschijnt.)
- Zie, als dit niet het geval is, het gedeelte 'Problemen oplossen' onder 'Installatiegids voor de bijgeleverde cd-rom' in deze Gebruikershandleiding.
- 5** Schakel het selectievakje in naast 'Zoeken naar een geschikt stuurprogramma voor dit apparaat [aanbevolen]' en klik op [Volgende].
  - 6** Schakel het selectievakje 'cd-romdrives' in, schakel alle andere selectievakjes uit en klik op [Volgende].

### OPMERKING

• Als het systeem vraagt om de Windows cd-rom te plaatsen tijdens het zoeken naar de stuurprogramma's, selecteert u de map 'USBdrv2k\_' (bijv. D:\USBdrv2k\_) en gaat u verder met de installatie.

- 7** Schakel 'Installeer een van de andere stuurprogramma's' uit en klik op [Volgende].

### OPMERKING

• Klik op [Ja] als het Wizardvenster het volgende bericht weergeeft: 'De software die u wilt installeren heeft geen digitale handtekening van Microsoft'.

- 8** Als de installatie is voltooid, wordt dit op het scherm aangegeven.  
Klik op [Voltooien]. (Bij sommige computers kan het even duren voordat het Wizardvenster verschijnt.)
- 9** Start de computer opnieuw op.  
De installatie van het USB-MIDI-stuurprogramma is voltooid.

## Het stuurprogramma onder Windows XP installeren

- 1** Start de computer en gebruik de Administrator-account om u aan te melden bij Windows XP.
- 2** Selecteer [Start] → [Configuratiescherm]. Als het Configuratiescherm wordt weergegeven in de categorieweergave, klikt u linksboven in het venster op 'Klassieke weergave'. Alle onderdelen van het configuratiescherm worden nu weergegeven.
- 3** Ga naar [Systeem] → [Hardware] → [Handtekeningverificatie] en schakel het selectievakje links van 'Negeren' in en klik op [OK].
- 4** Klik nogmaals op [OK] om het venster Systeemeigenschappen te sluiten en klik vervolgens op Sluiten (X) in de rechterbovenhoek van het venster om het configuratiescherm te sluiten.
- 5** Plaats de bijgeleverde cd-rom in de cd-romdrive. Er verschijnt automatisch een startvenster.
- 6** Controleer of het MIDI-apparaat is uitgeschakeld en gebruik vervolgens een USB-kabel om het MIDI-apparaat op de computer aan te sluiten. Zet het MIDI-apparaat aan nadat de aansluitingen zijn gemaakt. Het systeem start automatisch 'De wizard Nieuwe hardware gevonden'. Zie, als dit niet het geval is, het gedeelte 'Problemen oplossen' onder 'Installatiegids voor de bijgeleverde cd-rom' in deze Gebruikershandleiding. Als het systeem 'Nieuwe hardware gevonden' weergeeft onderin de rechterhoek, wacht dan totdat het wizardvenster wordt weergegeven. (Bij sommige computers kan het even duren voordat het venster verschijnt.)

Als de Wizard vraagt of u verbinding wilt maken met Windows Update kiest u 'Nee, nu niet' en klikt u op [Volgende].

- 7** Schakel het selectievakje in voor 'De software automatisch installeren (aanbevolen)' en klik op [Volgende].

### OPMERKING

• Als het systeem tijdens de installatie het bericht weergeeft: '...voldoet niet aan de eisen van Windows Logo-test die op compatibiliteit met Windows XP controleert', klikt u op [Toch doorgaan].

- 8** Als de installatie is voltooid, wordt dit op het scherm aangegeven.  
Klik op [Voltooien]. (Bij sommige computers kan het even duren voordat het wizardvenster verschijnt.)
- 9** Start de computer opnieuw op.  
Als het systeem 'Nieuwe hardware gevonden' weergeeft onderin de rechterhoek, wacht dan totdat het wizardvenster wordt weergegeven. (Bij sommige computers kan het even duren voordat het wizardvenster verschijnt.)  
De installatie van het USB-MIDI-stuurprogramma is voltooid.

**OPMERKING**

- Dit wizardvenster wordt niet weergegeven als u Windows XP Professional x64 Edition gebruikt. U hoeft de computer niet opnieuw te starten.

**10** Als u Windows XP Professional x64 Edition gebruikt, moet de ondersteuningsmodule worden geïnstalleerd.

Nadat u de USB-MIDI-stuurprogramma's hebt geïnstalleerd voor alle aangesloten USB-apparaten, selecteert u 'Computer' in het menu Start. Klik met de rechtermuisknop op het cd-romicoon en selecteer 'Open' in het vervolgvenster. Selecteer 'USBdrvVista\_' → 'XPx64SupportModule' → 'Setup.exe' en start 'Setup.exe'. Volg de aanwijzingen op het scherm.

**OPMERKING**

- Als de ondersteuningsmodule eenmaal is geïnstalleerd, is deze stap niet meer nodig, ook niet als u een nieuw USB-apparaat hebt aangesloten of het USB-MIDI-stuurprogramma hebt bijgewerkt.

**Het stuurprogramma onder Windows Vista installeren**

**1** Start de computer en gebruik de Administrator-account om u aan te melden bij Windows Vista.

**2** Plaats de bijgeleverde cd-rom in de cd-rom-drive. Er verschijnt automatisch een startvenster.

**3** Controleer of het MIDI-apparaat is uitgeschakeld en gebruik vervolgens een USB-kabel om het MIDI-apparaat op de computer aan te sluiten. Zet het MIDI-apparaat aan nadat de aansluitingen zijn gemaakt. Het systeem start automatisch het venster 'Nieuwe hardware gevonden'. Klik op 'Stuurprogramma's zoeken en installeren (aanbevolen)'.

Zie, als dit niet het geval is, het gedeelte 'Problemen oplossen' onder 'Installatiegids voor de bijgeleverde cd-rom' in deze Gebruikershandleiding. (Bij sommige computers kan het even duren voordat het venster verschijnt.)

**OPMERKING**

- Als het venster 'Gebruikersaccountbeheer' wordt weergegeven, klikt u op [Doorgaan].

**4** Als er een bericht wordt weergegeven waarin wordt gevraagd of Windows online naar stuurprogramma'software moet zoeken, klikt u op 'Niet online zoeken'.

**5** Als er een bericht wordt weergegeven waarin u wordt gevraagd de schijf te plaatsen die bij het apparaat is geleverd, klikt u op [Volgende].

De installatie wordt gestart.

**OPMERKING**

- Als het venster 'Windows-beveiliging' wordt weergegeven, bevestigt u dat deze software afkomstig is van Yamaha Corporation en klikt u op [Installeren].

**6** Als de installatie is voltooid, wordt het volgende bericht weergegeven: 'De software voor dit apparaat is geïnstalleerd'. Klik op [Sluiten].

(Bij sommige computers kan het even duren voordat het venster verschijnt.)

De installatie van het USB-MIDI-stuurprogramma is voltooid.

**■ Musicsoft Downloader en Digital Music Notebook installeren . . . .**

**BELANGRIJK**

- U moet beschikken over beheerdersrechten om Musicsoft Downloader te kunnen installeren op een computer met Windows 2000, XP of Vista.
- U moet beschikken over beheerdersrechten om Digital Music Notebook te kunnen installeren op een computer met Windows XP of Vista.

**BELANGRIJK**

- Zorg ervoor, als u Digital Music Notebook installeert, dat Internet Explorer 6.0 (met SP1) of hoger op uw computer is geïnstalleerd.

**BELANGRIJK**

- U kunt het trainingsmateriaal van Digital Music Notebook aanschaffen met een creditcardbetaling. Het is misschien niet overal mogelijk om met creditcard te betalen. Ga van te voren na of uw creditcard kan worden gebruikt.

**OPMERKING**

- Het gebruik van DMN (Digital Music Notebook) valt onder de SIBELIUS SCORCH-LICENTIE/OVEREENKOMST waarmee de koper volledig akkoord gaat als hij het programma gebruikt. Lees de OVEREENKOMST aan het eind van deze handleiding alstublieft zorgvuldig voordat u het programma gaat gebruiken.

**1** Plaats de bijgeleverde cd-rom in de cd-romdrive van uw computer.

Er verschijnt automatisch een startvenster waarop alle softwareprogramma's worden weergegeven.

**OPMERKING**

- Als het startvenster niet automatisch verschijnt, dubbelklikt u op 'Deze computer' om het te openen. Klik met de rechtermuisknop op het cd-romicoon en selecteer 'Open' in het vervolgvenster. Dubbelklikt u op 'Start.exe' en ga verder met stap 2 hieronder.

**2** Klik op [Musicsoft Downloader] of op [Digital Music Notebook].

**3** Klik op de knop [Install] en volg de aanwijzingen op het scherm om de software te installeren.

Zie het Helpmenu voor bedieningsinstructies voor Digital Music Notebook: open het programma Digital Music Notebook en klik op 'Help'.

Zie het Helpmenu voor bedieningsinstructies voor Musicsoft Downloader: open het programma Musicsoft Downloader en klik op 'Help'.

\* Ga naar de volgende website voor de meest recente versie van Musicsoft Downloader:

<http://music.yamaha.com/download/>

**BELANGRIJK**

- U kunt alleen Musicsoft Downloader gebruiken om files over te brengen tussen dit instrument en de computer. Andere fileoverdrachtprogramma's kunnen niet worden gebruikt.

## ■ Problemen oplossen

### Het stuurprogramma kan niet worden geïnstalleerd.

- **Is de USB-kabel goed aangesloten?**  
Controleer de aansluiting van de USB-kabel. Koppel de USB-kabel los en sluit de kabel opnieuw aan.
- **Is de USB-functie geactiveerd op uw computer?**  
Als u het instrument voor de eerste keer op een computer aansluit en het venster 'Add New Hardware Wizard' verschijnt niet, kan het zijn dat de USB-functie van de computer is uitgeschakeld. Voer de volgende stappen uit.

**1** Selecteer [Configuratiescherm]\* → [Systeem] → [Hardware] → [Apparaatbeheer] (voor Windows 2000/XP), of selecteer [Configuratiescherm] → [Apparaatbeheer] (voor Windows Vista).

\* Alleen Klassieke weergave in Windows XP.

**2** Controleer of er geen '!' of 'x' wordt weergegeven bij 'Universal serial bus controller' (USB-controllers) of 'USB Root Hub' (Hoofdhub). Als dat wel het geval is, wordt de controller of hub niet herkend door de computer.

- **Is er een onbekend apparaat geregistreerd?**  
Als het stuurprogramma niet kan worden geïnstalleerd, zal het instrument als 'Unknown Device' (Onbekend apparaat) worden gemarkeerd en kunt u het stuurprogramma niet installeren. Ga als volgt te werk om het 'onbekende apparaat' te verwijderen.

**1** Selecteer [Configuratiescherm]\* → [Systeem] → [Hardware] → [Apparaatbeheer] (voor Windows 2000/XP), of selecteer [Configuratiescherm] → [Apparaatbeheer] (voor Windows Vista).

\* Alleen Klassieke weergave in Windows XP.

**2** Zoek in het menu 'View devices by type' (Apparaten op type) naar eventuele 'Other devices' (Overige apparaten).

**3** Wanneer u 'Other devices' aantreft, dubbelklikt u hierop. In het boomdiagram dat verschijnt zoekt u naar 'Unknown devices' (onbekende apparaten). Treft u een onbekend apparaat, dan selecteert u dit apparaat en klikt u op [Remove] (verwijderen).

**4** Haal de USB-kabel uit het instrument en sluit de kabel opnieuw aan.

**5** Installeer het stuurprogramma opnieuw.

- Windows 2000 gebruikers... zie pagina 110
- Windows XP-gebruikers..... zie pagina 110
- Windows Vista-gebruikers.... zie pagina 111

### Het instrument werkt niet goed of u hoort geen geluid bij bediening van het instrument via een USB-kabel vanaf uw computer.

- **Is het stuurprogramma geïnstalleerd?** (pagina 109)
- **Is de USB-kabel goed aangesloten?**
- **Zijn de volume-instellingen van het instrument, het afspeelapparaat en het applicatieprogramma juist?**
- **Hebt u de juiste poort in de sequencesoftware geselecteerd?**
- **Gebruikt u de laatste versie van het USB MIDI-stuurprogramma? Het laatste stuurprogramma kan worden gedownload via de volgende website.**  
<http://music.yamaha.com/download/>

### Het afspelen is vertraagd.

- **Voldoet uw computer aan de systeemvereisten?**
- **Is er momenteel een ander programma of een andere stuurprogramma actief?**

### De computer kan niet op de juiste manier stand-by worden gezet of worden geactiveerd.

- **Zet de computer niet in stand-bymodus als er een MIDI-programma loopt.**  
Kan het zijn dat, afhankelijk van de systeemconfiguratie (USB Host Controller, enz.), u de computer niet op de normale manier in of uit de stand-bymodus krijgt. U kunt het probleem in ieder geval oplossen door de USB-kabel los te koppelen en weer aan te sluiten.

### Hoe kan ik het stuurprogramma verwijderen?

[Windows 2000/XP/Vista]

- 1** Start de computer en gebruik de beheerdersaccount om u aan te melden bij Windows.  
Sluit alle openstaande programma's en vensters.
- 2** Plaats de bijgeleverde cd-rom in het cd-rom-station.
- 3** Selecteer 'Computer' in het menu Start.
- 4** Klik met de rechtermuisknop op het cd-romicoon en selecteer 'Open' in het vervolgvenster.



**5** Selecteer de map 'USBdrvVista\_' of 'USBdrv2k\_' → de map 'uninstall' → het bestand 'uninstall.exe' en start het bestand 'uninstall.exe'.

Volg de scherm instructies om het stuurprogramma te deïnstalleren.

**OPMERKING**

- Als u een 64-bits besturingssysteem gebruikt, klikt u op 'uninstall\_x64.exe' in de map 'USBdrvVista\_'.

**OPMERKING**

- Als het venster 'Gebruikersaccountbeheer' wordt weergegeven, klikt u op [Doorgaan].

**6** Er wordt een bericht weergegeven waarin u wordt gevraagd de computer opnieuw te starten om het verwijderen van de installatie te voltooien.

Het verwijderen van het stuurprogramma is voltooid als u de computer opnieuw hebt gestart.



# Problemen oplossen

## ■ Problemen met het instrument

Probleem	Mogelijke oorzaak en oplossing
Als het instrument wordt aan- of uitgezet, is er kort een ploppend geluid te horen.	Dit is normaal en geeft aan dat het instrument elektrische energie ontvangt.
Bij gebruik van een mobiele telefoon worden er bijgeluiden geproduceerd.	Het gebruik van een mobiele telefoon in de onmiddellijke nabijheid van het instrument kan interferentie veroorzaken. Om dit te voorkomen, kunt u of de mobiele telefoon uitschakelen of deze verder uit de buurt van het instrument gebruiken.
Er is geen geluid, zelfs niet als het toetsenbord wordt bespeeld of als er een song of stijl wordt afgespeeld.	Controleer of er niets op de PHONES/OUTPUT-aansluiting op het achterpaneel is aangesloten. Als er een hoofdtelefoon op deze aansluiting is aangesloten, komt er geen geluid uit de luidsprekers.
	Controleer of Local Control (lokale besturing) is in- of uitgeschakeld. (Zie pagina 102.)
	Is de display FILE CONTROL zichtbaar? Als dat het geval is, zal het toetsenbord van het instrument enz. geen geluid voortbrengen. Druk op de knop [EXIT] om naar de MAIN-display terug te keren.
Het bespelen van toetsen in het rechterhandgedeelte van het toetsenbord geeft geen geluid.	Als u de woordenboekfunctie (pagina 84) gebruikt, zijn de toetsen in het rechterhandgedeelte alleen bedoeld voor het invoeren van de grondtoon en het akkoordtype.
De stijl of de song worden niet afgespeeld wanneer er op de knop [START/STOP] wordt gedrukt.	Staat de externe klok op ON? Zorg dat de externe klok is uitgezet (OFF). Zie 'Externe klok' op pagina 102.
De stijl klinkt niet zoals het hoort.	Zorg ervoor dat het stijlvolume (pagina 90) op het juiste niveau staat.
	Is het splitpunt ingesteld op de juiste toets voor de akkoorden die u speelt? Stel het splitpunt in op de juiste toets (pagina 79). Wordt de aanduiding 'ACMP' op de display weergegeven? Als dit niet het geval is, drukt u op de knop [ACMP ON/OFF] om de aanduiding weer te geven.
Er wordt geen ritmebegeleiding afgespeeld als u op de knop [START/STOP] drukt nadat stijlnummer 131 of een stijl tussen 143 en 160 (Pianist) is geselecteerd.	Dit is geen fout. Stijlnummer 131 en stijlnummers 143-160 (Pianist) hebben geen ritmepartij, daarom wordt er geen ritme afgespeeld. De andere partijen worden afgespeeld wanneer u een akkoord speelt in het begeleidingsgedeelte van het toetsenbord, en de functie afspelen aan staat.
Niet alle voices lijken te klinken, of het geluid wordt soms afgekapt.	Het instrument is polyfoon tot maximaal 32 noten. Als de dual-voice of splitvoice wordt gebruikt en er speelt tegelijkertijd een song of stijl, dan kunnen sommige noten worden weggelaten of worden 'gestolen' van de begeleiding of van de song.
De voetschakelaar (voor sustain) lijkt precies verkeerd om te werken. Indrukken van de voetschakelaar, kapt bijvoorbeeld het geluid af en loslaten geeft juist sustain aan de geluiden.	De polariteit van de voetschakelaar is omgedraaid. Zorg dat het pedaal juist is aangesloten op de SUSTAIN-aansluiting voor u het instrument aanzet.
Het geluid van de voice klinkt iets anders van noot tot noot.	Dit is normaal. De AWM-klankopwekkingsmethode gebruikt meerdere opnamen (samples) van een instrument over het hele toetsenbord. De voice kan dus iets anders klinken van noot tot noot.
De demodisplay wordt in het Japans aangegeven en/of er staan Japanse lettertekens in de displaymededelingen.	Zorg ervoor dat de taalinstelling in de FUNCTION-display op English is ingesteld. (Zie pagina 16)

Probleem	Mogelijke oorzaak en oplossing
De juiste display verschijnt niet wanneer de knop [SONG], [EASY SONG ARRANGER], [STYLE] of [VOICE] wordt ingedrukt.	Wordt er een andere display weergegeven? Probeer naar de MAIN-display terug te keren door de knop [EXIT] in te drukken en daarna op een van de hierboven vermelde knoppen te drukken.
De verkeerde noten weerklinken als er op het toetsenbord wordt gespeeld.	Misschien staat de performance assistant technology aan. Druk op de knop [PERFORMANCE ASSISTANT] om de performance assistant technology uit te schakelen.
De ACMP-aanduiding verschijnt niet wanneer op de knop [ACMP ON/OFF] wordt gedrukt.	Brandt het lampje in de knop [STYLE]? Druk altijd eerst op de knop [STYLE] als u een stijlfunctie gaat gebruiken.
Er is geen harmoniegeluid.	De harmonie-effecten (01—26) gedragen zich verschillend, afhankelijk van het type. Types 01—05 werken wanneer het afspelen van de stijl aan staat; akkoorden worden gespeeld in het begeleidingsbereik van het toetsenbord en er wordt een melodie gespeeld in het rechterhandbereik. Types 06—26 werken, ongeacht of het afspelen van de stijl aan of uit staat. Voor types 06—12 moet u gelijktijdig twee noten spelen.
Het bericht 'OverCurrent' wordt weergegeven in het bovenste gedeelte van de MAIN-display en het USB-apparaat reageert niet.	Communicatie met het USB-apparaat is beëindigd vanwege de te hoge spanning op het USB-apparaat. Verwijder het apparaat uit de USB TO DEVICE-aansluiting en schakel vervolgens het instrument in.



# Berichten

LCD-bericht	Omschrijving
Access error!	Geeft de fout aan bij het lezen of schrijven van/naar het medium of het flashgeheugen.
All Memory Clearing...	Wordt weergegeven wanneer alle data in het flashgeheugen worden gewist. Schakel nooit de stroomtoevoer uit terwijl er data worden verzonden.
Are you sure?	Hiermee wordt u gevraagd te bevestigen dat Song wissen/Track wissen moet worden uitgevoerd.
Backup Clearing...	Wordt weergegeven terwijl de back-updata in het flashgeheugen worden gewist.
Cancel	Wordt weergegeven wanneer de Initiële verzending wordt geannuleerd.
Clearing...	Wordt weergegeven tijdens het wissen van een song of een track van de gebruikerssongs.
Com Mode	Wordt weergegeven wanneer Musicsoft Downloader wordt gestart op de PC die met het toetsenbord is verbonden. Dit wordt niet weergegeven wanneer het instrument wordt afgespeeld.
Completed	Geeft aan dat de gespecificeerde taak is voltooid (bv. opslaan en verzenden van data).
Copy File	Wordt weergegeven terwijl er een file in Musicsoft Downloader wordt gekopieerd.
Create Directory	Wordt weergegeven terwijl er een map in Musicsoft Downloader wordt aangemaakt.
Data Error!	Wordt weergegeven wanneer de gebruikerssong illegale data bevat.
Delete File	Wordt weergegeven terwijl er een file in Musicsoft Downloader wordt verwijderd.
Delete OK ?	Hiermee wordt u gevraagd te bevestigen dat het wissen moet worden uitgevoerd.
Delete Directory	Wordt weergegeven terwijl er een map in Musicsoft Downloader wordt verwijderd.
Deleting...	Wordt weergegeven wanneer de verwijderfunctie is ingeschakeld.
End	Wordt weergegeven wanneer de Initiële verzending is voltooid.
Error!	Wordt weergegeven wanneer het schrijven niet is gelukt.
"File information area is not large enough."	Geeft aan dat de data niet in het medium kunnen worden bewaard aangezien het totale aantal files te groot is geworden.
File is not found.	Geeft aan dat er geen file is.
"File too large. Loading is impossible."	Geeft aan dat de data niet kunnen worden geladen aangezien de filedata te groot zijn.
Flash Clearing...	Wordt weergegeven bij het wissen van de song- of stijldata die naar het interne flashgeheugen zijn verzonden.
Format OK ? [EXECUTE]	Hiermee wordt u gevraagd te bevestigen dat het formatteren van het medium moet worden uitgevoerd.
Formatting...	Wordt tijdens het formatteren weergegeven.
Load OK ?	Hiermee wordt u gevraagd te bevestigen dat het laden moet worden uitgevoerd.
Loading...	Wordt weergegeven tijdens het laden van data.
Media is not inserted.	Wordt weergegeven wanneer men toegang probeert te krijgen tot een medium dat niet is aangesloten.
Media capacity is full.	Wordt weergegeven wanneer de data niet kunnen worden opgeslagen doordat het mediageheugen vol raakt.
Memory Full	Wordt weergegeven als het interne geheugen vol raakt tijdens het opnemen van songs.
"MIDI receive buffer overflow."	Wordt weergegeven wanneer er op een bepaald moment te veel MIDI-data zijn ontvangen en de taak niet kan worden uitgevoerd.

LCD-bericht	Omschrijving
Move File	Wordt weergegeven terwijl er een file in Musicsoft Downloader wordt verplaatst.
“Now Writing... (Don't turn off the power now, otherwise the data may be damaged.)”	Wordt weergegeven terwijl er gegevens in het geheugen worden geschreven. Schakel tijdens het schrijven nooit de stroomtoevoer uit. Als u dat wel doet, is het mogelijk dat er data verloren gaan.
OverCurrent	Communicatie met het USB-apparaat is beëindigd vanwege de te hoge spanning op het USB-apparaat. Verwijder het apparaat uit de USB TO DEVICE-aansluiting en schakel vervolgens het instrument in.
Overwrite ?	Hiermee wordt u gevraagd te bevestigen dat het overschrijven moet worden uitgevoerd.
Please Wait...	Wordt weergegeven wanneer de uitvoering van de taken enige tijd in beslag neemt, zoals het weergegeven van notaties en songteksten.
Rename File	Wordt weergegeven terwijl de filenaam in Musicsoft Downloader wordt herschreven.
Save OK ?	Hiermee wordt u gevraagd te bevestigen dat het opslaan moet worden uitgevoerd.
Saved data is not found.	Wordt weergegeven wanneer de data die moeten worden bewaard niet bestaan.
Saving...	Wordt weergegeven terwijl er data in het geheugen worden opgeslagen. Schakel tijdens het opslaan de stroomtoevoer niet uit. Als u dat wel doet, is het mogelijk dat data verloren gaan.
Send OK?	Hiermee wordt u gevraagd te bevestigen dat het verzenden van data moet worden uitgevoerd.
Sending...	Wordt tijdens het verzenden van data weergegeven.
“Since the media is in use now, this function is not available.”	Geeft aan dat de filebesturingsfunctie op dat moment niet beschikbaar is omdat het medium in gebruik is.
Sure ? [YES/NO]	Hiermee wordt u opnieuw gevraagd te bevestigen dat een handeling moet worden uitgevoerd.
“The limit of the media has been reached.”	Geeft aan dat de data niet kunnen worden opgeslagen doordat de structuur van de map/directory te gecompliceerd is geworden.
The media is not formatted.	Geeft aan dat het ingevoerde medium niet is geformatteerd.
“The media is write-protected.”	Geeft aan dat het ingevoerde medium niet kan worden beschreven omdat het tegen overschrijven beschermd is. Zet de schakelaar waarmee gegevens tegen overschrijven beschermd worden in de stand die overschrijven mogelijk maakt.
“The song data is too large to be converted to notation.”	Geeft aan dat de notatie niet kan worden weergegeven omdat de songdata te groot zijn.
There are too many files.	Geeft aan dat de data niet kunnen worden opgeslagen omdat het totale aantal files de capaciteit overschrijdt.
“This function is not available now.”	Geeft aan dat de aangeduide functie niet beschikbaar is omdat het instrument een andere taak uitvoert.
[nnn] “file name”	Geeft de naam aan van de file die op dat moment wordt verzonden. 'nnn' wijst op het ontvangstblok.

**OPMERKING**

- Niet alle berichten zijn in de tabel opgenomen, alleen de berichten die om een toelichting vragen.



# Notaties

Deze demo is een voorbeeld van de manier waarop de Easy Song Arranger kan worden gebruikt om stijlen in een stuk te veranderen.

Song nr. 9

♩ = 123

(Demofunctie voor Easy Song Arranger)

## Hallelujah Chorus

**Melody**

**Style Progression**

**Intro**

**A** D G/D D

*<Clubdance>* **Main** **Fill** **Main**

*1st time* **Main**

*2nd time* *<Hard Rock>* **Main**

D G/D D G/D D G/D D A7 D A D/A A

*5/23*

**Fill** **Main**

**Fill** **Main**

A D/A A D/A A D/A A D A/C# E7/B A **B** A A/G

*9/27*

*<Disco Philly>* **Main**

*<Rumba Flamenco>* **Main**

D/F# Bm7 E7sus4 E7 A D/A A D/A A D/A A D/A A

*13/31*

**Fill**

*<Bluegrass>* **Fill** **Main** **Fill**

17/35

D D/C G/B Em7 A7sus4 A7 D G/D D G/D D

Main

<Tango> Main

Fill

<Fun 4/4> Main

21/39

G/D D G/D D C D *8va* G/D D D G/D D

Fill

<Dream Dance> Main

42

G/D D G/D D A7 D D

*(8va)*

10

Fill

Ending

Het is de bedoeling om bij deze notatie de toonhoogte te laten corrigeren door de performance assistant technology-functie. Als u de 'Play These Notes'-partij speelt met behulp van de performance assistant technology-functie, zal de partij worden gecorrigeerd en gespeeld zodat ze met de achtergrondpartij overeenstemt.

Song nr. 10

♩ = 61

(Demofunctie voor performance assistant technology)

### Ave Maria

Melody

Play These Notes

P.A.T. Chord Symbols

These Notes Will Sound

Turn **P.A.T.** ON  
Type=CHORD

5

Your Turn.

Repeatedly Play the Same Key.

C + Dm7/C + G7/B + C



9

Am/C + D7/C + G/B + CM7/B

13

Am7 + D7 + G

Het is de bedoeling om bij deze notatie de toonhoogte te laten corrigeren door de performance assistant technology-functie. Als u de 'Play These Notes'-partij speelt met behulp van de performance assistant technology-functie, zal de partij worden gecorrigeerd en gespeeld zodat ze met de achtergrondpartij overeenstemt.

Song nr. 11

♩ = 108

(Demofunctie voor performance assistant technology)

### Nocturne op.9-2

Turn **P.A.T.** ON  
Type = CHORD/FREE  
2nd time only

1/5

Play These Notes

P.A.T. Chord Symbols

These Left-hand Notes Will Sound

9/25

You Can Even Play the Same Keys!

F + B<sup>b</sup>m/F + F + Am/E + D7

14/30

D7 + Am<sup>b</sup>7/G + Gm + C7 + A7/C#

19/35

Musical notation for measures 19-22. Treble clef with a key signature of one flat. Bass clef with a key signature of one flat. Chords: Dm, Bdim7, C7sus4, C7.

1. 2.

23

Musical notation for measures 23-26. Treble clef with a key signature of one flat. Bass clef with a key signature of one flat. Chords: F, F, F, F, F.

42

*rit.*

Musical notation for measures 42-45. Treble clef with a key signature of one flat. Bass clef with a key signature of one flat. Chords: F, F, F, F, F.



# Voicelijst

## ■ Maximale polyfonie .....

Het instrument is maximaal 32 noten polyfoon. Dit betekent dat er maximaal tot 32 noten tegelijk kunnen klinken, ongeacht de gebruikte functie. De automatische begeleiding gebruikt een aantal van deze beschikbare noten, dus als de automatische begeleiding wordt gebruikt, is het aantal beschikbare noten om via het toetsenbord te kunnen bespelen overeenkomstig verminderd. Hetzelfde geldt voor de splitvoice en songfuncties. Als de maximale polyfonie wordt overschreden zullen eerder gespeelde noten worden afgekapt en krijgen de meest recent gespeelde noten prioriteit.

### OPMERKING

- Het voice-overzicht bevat ook de MIDI-programmawijzigingsnummers voor elke voice. Gebruik deze programmawijzigingsnummers als u het instrument via MIDI vanaf een extern apparaat bespeelt.
- Programmawijzigingsnummers worden vaak aangegeven met de nummers '0-127'. Omdat in deze lijst de het nummeringssysteem '1-128' wordt gebruikt, moet in dergelijke gevallen 1 worden afgetrokken van de overgebrachte programmawijzigingsnummers om het juiste geluid te selecteren. Om nr. 2 in de lijst te selecteren, draagt u bijvoorbeeld programmawijzigingsnummer 1 over.
- Sommige voices kunnen continu doorklinken of hebben een lange wegterftijd als de noten al zijn losgelaten en het sustainpedaal (voetschakelaar) is ingedrukt.

## ● Paneelvoice-overzicht

Voice Nr.	Bankselectie		MIDI Programma-Wisselingsnummer (1-128)	Voicenaam
	MSB (0-127)	LSB (0-127)		
<b>PIANO</b>				
001	000	113	001	Live! Grand Piano
002	000	114	001	Live! Warm Grand Piano
003	000	112	001	Grand Piano
004	000	112	002	Bright Piano
005	000	112	007	Harpsichord
006	000	112	004	Honky-tonk Piano
007	000	112	003	MIDI Grand Piano
008	000	113	003	CP 80
<b>E.PIANO</b>				
009	000	114	005	Cool! Galaxy Electric Piano
010	000	118	005	Cool! Suitcase Electric Piano
011	000	119	005	Cool! Electric Piano
012	000	113	006	Hyper Tines
013	000	112	005	Funky Electric Piano
014	000	112	006	DX Modern Electric Piano
015	000	114	006	Venus Electric Piano
016	000	114	008	E.Clavichord
017	000	112	008	Clavi
<b>ORGAN</b>				
018	000	118	019	Cool! Organ
019	000	117	019	Cool! Rotor Organ
020	000	112	017	Jazz Organ 1
021	000	113	017	Jazz Organ 2
022	000	112	019	Rock Organ
023	000	114	019	Purple Organ
024	000	112	018	Click Organ
025	000	116	017	Bright Organ
026	000	127	019	Theater Organ
027	000	121	020	16'+2' Organ
028	000	120	020	16'+4' Organ
029	000	113	020	Chapel Organ
030	000	112	020	Church Organ
031	000	112	021	Reed Organ
<b>ACCORDION</b>				
032	000	112	022	Musette Accordion
033	000	113	022	Traditional Accordion
034	000	113	024	Bandoneon
035	000	113	023	Modern Harp
036	000	112	023	Harmonica
<b>GUITAR</b>				
037	000	112	025	Classical Guitar
038	000	112	026	Folk Guitar
039	000	112	027	Jazz Guitar
040	000	117	028	60's Clean Guitar
041	000	113	026	12Strings Guitar
042	000	112	028	Clean Guitar
043	000	113	027	Octave Guitar
044	000	112	029	Muted Guitar
045	000	112	030	Overdriven Guitar
046	000	112	031	Distortion Guitar
<b>BASS</b>				
047	000	112	034	Finger Bass
048	000	112	033	Acoustic Bass
049	000	112	035	Pick Bass

Voice Nr.	Bankselectie		MIDI Programma-Wisselingsnummer (1-128)	Voicenaam
	MSB (0-127)	LSB (0-127)		
050	000	112	036	Fretless Bass
051	000	112	037	Slap Bass
052	000	112	039	Synth Bass
053	000	113	039	Hi-Q Bass
054	000	113	040	Dance Bass
<b>STRINGS</b>				
055	000	116	050	Live! Orchestra
056	000	112	049	String Ensemble
057	000	112	050	Chamber Strings
058	000	113	050	Slow Strings
059	000	112	045	Tremolo Strings
060	000	112	051	Synth Strings
061	000	112	046	Pizzicato Strings
062	000	112	041	Violin
063	000	112	043	Cello
064	000	112	044	Contrabass
065	000	112	047	Harp
066	000	112	106	Banjo
067	000	112	056	Orchestra Hit
<b>CHOIR</b>				
068	000	112	053	Choir
069	000	113	053	Vocal Ensemble
070	000	112	055	Air Choir
071	000	112	054	Vox Humana
<b>SAXOPHONE</b>				
072	000	117	067	Sweet! Tenor Sax
073	000	113	065	Sweet! Soprano Sax
074	000	114	072	Sweet! Clarinet
075	000	118	067	Growl Sax
076	000	112	067	Tenor Sax
077	000	112	066	Alto Sax
078	000	112	065	Soprano Sax
079	000	112	068	Baritone Sax
080	000	114	067	Breathy Tenor Sax
081	000	112	072	Clarinet
082	000	112	069	Oboe
083	000	112	070	English Horn
084	000	112	071	Bassoon
<b>TRUMPET</b>				
085	000	115	057	Sweet! Trumpet
086	000	117	058	Sweet! Trombone
087	000	114	060	Sweet! Muted Trumpet
088	000	112	057	Trumpet
089	000	112	058	Trombone
090	000	113	058	Trombone Section
091	000	112	060	Muted Trumpet
092	000	112	061	French Horn
093	000	112	059	Tuba
<b>BRASS</b>				
094	000	112	062	Brass Section
095	000	113	062	Big Band Brass
096	000	113	063	80's Brass
097	000	119	062	Mellow Horns
098	000	114	063	Techno Brass
099	000	112	063	Synth Brass

Voice Nr.	Bankselectie		MIDI Programma-Wisselingsnummer (1-128)	Voicenaam
	MSB (0-127)	LSB (0-127)		
<b>FLUTE</b>				
100	000	114	074	Sweet! Flute
101	000	113	076	Sweet! Pan Flute
102	000	112	074	Flute
103	000	112	073	Piccolo
104	000	112	076	Pan Flute
105	000	112	075	Recorder
106	000	112	080	Ocarina
<b>SYNTH LEAD</b>				
107	000	112	081	Square Lead
108	000	112	082	Sawtooth Lead
109	000	115	082	Analogon
110	000	119	082	Fargo
111	000	112	099	Star Dust
112	000	112	086	Voice Lead
113	000	112	101	Brightness
<b>SYNTH PAD</b>				
114	000	118	089	SweetHeaven
115	000	112	092	Xenon Pad
116	000	112	095	Equinox
117	000	112	089	Fantasia
118	000	113	090	Dark Moon
119	000	113	101	Bell Pad
<b>PERCUSSION</b>				
120	000	112	012	Vibraphone
121	000	112	013	Marimba
122	000	112	014	Xylophone
123	000	112	115	Steel Drums
124	000	112	009	Celesta
125	000	112	011	Music Box
126	000	112	015	Tubular Bells
127	000	112	048	Timpani
<b>DRUM KITS</b>				
128	127	000	001	Standard Kit 1
129	127	000	002	Standard Kit 2
130	127	000	009	Room Kit
131	127	000	017	Rock Kit
132	127	000	025	Electronic Kit
133	127	000	026	Analog Kit
134	127	000	113	Dance Kit
135	127	000	033	Jazz Kit
136	127	000	041	Brush Kit
137	127	000	049	Symphony Kit
138	126	000	001	SFX Kit 1
139	126	000	002	SFX Kit 2

● Lijst XGlite-voices/ optionele XGlite-voices\*

Voice Nr.	Bankselectie		MIDI Programma-Wisselingsnummer (1-128)	Voicenaam
	MSB (0-127)	LSB (0-127)		
<b>XG PIANO</b>				
140	000	000	001	Grand Piano
141	000	001	001	Grand Piano KSP
142	000	040	001	Piano Strings
143	000	041	001	Dream
144	000	000	002	Bright Piano
145	000	001	002	Bright Piano KSP
146	000	000	003	Electric Grand Piano
147	000	001	003	Electric Grand Piano KSP
148	000	032	003	Detuned CP80
149	000	000	004	Honky-tonk Piano
150	000	001	004	Honky-tonk Piano KSP
151	000	000	005	Electric Piano 1
152	000	001	005	Electric Piano 1 KSP
153	000	032	005	Chorus Electric Piano 1
154	000	000	006	Electric Piano 2
155	000	001	006	Electric Piano 2 KSP
*156	000	032	006	Chorus Electric Piano 2
157	000	041	006	DX + Analog Electric Piano
158	000	000	007	Harpsichord

Voice Nr.	Bankselectie		MIDI Programma-Wisselingsnummer (1-128)	Voicenaam
	MSB (0-127)	LSB (0-127)		
159	000	001	007	Harpsichord KSP
160	000	035	007	Harpsichord 2
161	000	000	008	Clavi
162	000	001	008	Clavi KSP
<b>XG CHROMATIC</b>				
163	000	000	009	Celesta
164	000	000	010	Glockenspiel
165	000	000	011	Music Box
166	000	064	011	Orgel
167	000	000	012	Vibraphone
168	000	001	012	Vibraphone KSP
169	000	000	013	Marimba
170	000	001	013	Marimba KSP
171	000	064	013	Sine Marimba
172	000	097	013	Balimba
173	000	098	013	Log Drums
174	000	000	014	Xylophone
175	000	000	015	Tubular Bells
176	000	096	015	Church Bells
177	000	097	015	Carillon
178	000	000	016	Dulcimer
179	000	035	016	Dulcimer 2
180	000	096	016	Cimbalom
181	000	097	016	Santur
<b>XG ORGAN</b>				
182	000	000	017	Drawbar Organ
183	000	032	017	Detuned Drawbar Organ
184	000	033	017	60's Drawbar Organ 1
185	000	034	017	60's Drawbar Organ 2
186	000	035	017	70's Drawbar Organ 1
187	000	037	017	60's Drawbar Organ 3
188	000	040	017	16+2'2/3
189	000	064	017	Organ Bass
190	000	065	017	70's Drawbar Organ 2
191	000	066	017	Cheezy Organ
192	000	067	017	Drawbar Organ 2
193	000	000	018	Percussive Organ
194	000	024	018	70's Percussive Organ
195	000	032	018	Detuned Percussive Organ
196	000	033	018	Light Organ
197	000	037	018	Percussive Organ 2
198	000	000	019	Rock Organ
199	000	064	019	Rotary Organ
200	000	065	019	Slow Rotary
201	000	066	019	Fast Rotary
202	000	000	020	Church Organ
203	000	032	020	Church Organ 3
204	000	035	020	Church Organ 2
205	000	040	020	Notre Dame
206	000	064	020	Organ Flute
207	000	065	020	Tremolo Organ Flute
208	000	000	021	Reed Organ
209	000	040	021	Puff Organ
210	000	000	022	Accordion
211	000	000	023	Harmonica
212	000	032	023	Harmonica 2
213	000	000	024	Tango Accordion
214	000	064	024	Tango Accordion 2
<b>XG GUITAR</b>				
215	000	000	025	Nylon Guitar
216	000	043	025	Velocity Guitar Harmonics
217	000	096	025	Ukulele
218	000	000	026	Steel Guitar
219	000	035	026	12-string Guitar
220	000	040	026	Nylon & Steel Guitar
221	000	041	026	Steel Guitar with Body Sound
222	000	096	026	Mandolin
223	000	000	027	Jazz Guitar
224	000	032	027	Jazz Amp
225	000	000	028	Clean Guitar
226	000	032	028	Chorus Guitar

Voice Nr.	Bankselectie		MIDI Programma-Wisselings-nummer (1-128)	Voicenaam
	MSB (0-127)	LSB (0-127)		
227	000	000	029	Muted Guitar
228	000	040	029	Funk Guitar
229	000	041	029	Muted Steel Guitar
230	000	045	029	Jazz Man
231	000	000	030	Overdriven Guitar
232	000	043	030	Guitar Pinch
233	000	000	031	Distortion Guitar
234	000	040	031	Feedback Guitar
235	000	041	031	Feedback Guitar 2
236	000	000	032	Guitar Harmonics
237	000	065	032	Guitar Feedback
238	000	066	032	Guitar Harmonics 2
<b>XG BASS</b>				
239	000	000	033	Acoustic Bass
240	000	040	033	Jazz Rhythm
241	000	045	033	Velocity Crossfade Upright Bass
242	000	000	034	Finger Bass
243	000	018	034	Finger Dark
244	000	040	034	Bass & Distorted Electric Guitar
245	000	043	034	Finger Slap Bass
246	000	045	034	Finger Bass 2
247	000	065	034	Modulated Bass
248	000	000	035	Pick Bass
249	000	028	035	Muted Pick Bass
250	000	000	036	Fretless Bass
251	000	032	036	Fretless Bass 2
252	000	033	036	Fretless Bass 3
253	000	034	036	Fretless Bass 4
254	000	000	037	Slap Bass 1
255	000	032	037	Punch Thumb Bass
256	000	000	038	Slap Bass 2
257	000	043	038	Velocity Switch Slap
258	000	000	039	Synth Bass 1
259	000	040	039	Techno Synth Bass
260	000	000	040	Synth Bass 2
261	000	006	040	Mellow Synth Bass
262	000	012	040	Sequenced Bass
263	000	018	040	Click Synth Bass
264	000	019	040	Synth Bass 2 Dark
*265	000	040	040	Modular Synth Bass
266	000	041	040	DX Bass
<b>XG STRINGS</b>				
267	000	000	041	Violin
268	000	008	041	Slow Violin
269	000	000	042	Viola
270	000	000	043	Cello
271	000	000	044	Contrabass
272	000	000	045	Tremolo Strings
273	000	008	045	Slow Tremolo Strings
274	000	040	045	Suspense Strings
275	000	000	046	Pizzicato Strings
276	000	000	047	Orchestral Harp
277	000	040	047	Yang Chin
278	000	000	048	Timpani
<b>XG ENSEMBLE</b>				
279	000	000	049	Strings 1
280	000	003	049	Stereo Strings
281	000	008	049	Slow Strings
282	000	035	049	60's Strings
283	000	040	049	Orchestra
284	000	041	049	Orchestra 2
285	000	042	049	Tremolo Orchestra
286	000	045	049	Velocity Strings
287	000	000	050	Strings 2
288	000	003	050	Stereo Slow Strings
289	000	008	050	Legato Strings
290	000	040	050	Warm Strings
291	000	041	050	Kingdom
292	000	000	051	Synth Strings 1
293	000	000	052	Synth Strings 2
294	000	000	053	Choir Aahs
295	000	003	053	Stereo Choir
296	000	032	053	Mellow Choir

Voice Nr.	Bankselectie		MIDI Programma-Wisselings-nummer (1-128)	Voicenaam
	MSB (0-127)	LSB (0-127)		
297	000	040	053	Choir Strings
298	000	000	054	Voice Oohs
299	000	000	055	Synth Voice
300	000	040	055	Synth Voice 2
301	000	041	055	Choral
302	000	064	055	Analog Voice
303	000	000	056	Orchestra Hit
304	000	035	056	Orchestra Hit 2
305	000	064	056	Impact
<b>XG BRASS</b>				
306	000	000	057	Trumpet
307	000	032	057	Warm Trumpet
308	000	000	058	Trombone
309	000	018	058	Trombone 2
310	000	000	059	Tuba
311	000	000	060	Muted Trumpet
312	000	000	061	French Horn
313	000	006	061	French Horn Solo
314	000	032	061	French Horn 2
315	000	037	061	Horn Orchestra
316	000	000	062	Brass Section
317	000	035	062	Trumpet & Trombone Section
318	000	000	063	Synth Brass 1
319	000	020	063	Resonant Synth Brass
320	000	000	064	Synth Brass 2
321	000	018	064	Soft Brass
322	000	041	064	Choir Brass
<b>XG REED</b>				
323	000	000	065	Soprano Sax
324	000	000	066	Alto Sax
325	000	040	066	Sax Section
326	000	000	067	Tenor Sax
327	000	040	067	Breathy Tenor Sax
328	000	000	068	Baritone Sax
329	000	000	069	Oboe
330	000	000	070	English Horn
331	000	000	071	Bassoon
332	000	000	072	Clarinet
<b>XG PIPE</b>				
333	000	000	073	Piccolo
334	000	000	074	Flute
335	000	000	075	Recorder
336	000	000	076	Pan Flute
337	000	000	077	Blown Bottle
338	000	000	078	Shakuhachi
339	000	000	079	Whistle
340	000	000	080	Ocarina
<b>XG SYNTH LEAD</b>				
341	000	000	081	Square Lead
342	000	006	081	Square Lead 2
343	000	008	081	LM Square
344	000	018	081	Hollow
345	000	019	081	Shroud
346	000	064	081	Mellow
347	000	065	081	Solo Sine
348	000	066	081	Sine Lead
349	000	000	082	Sawtooth Lead
350	000	006	082	Sawtooth Lead 2
351	000	008	082	Thick Sawtooth
352	000	018	082	Dynamic Sawtooth
353	000	019	082	Digital Sawtooth
354	000	020	082	Big Lead
355	000	096	082	Sequenced Analog
356	000	000	083	Calliope Lead
357	000	065	083	Pure Lead
358	000	000	084	Chiff Lead
359	000	000	085	Charang Lead
360	000	064	085	Distorted Lead
361	000	000	086	Voice Lead
362	000	000	087	Fifths Lead
363	000	035	087	Big Five
364	000	000	088	Bass & Lead
365	000	016	088	Big & Low

Voice Nr.	Bankselectie		MIDI Programma-Wisselings-nummer (1-128)	Voicenaam
	MSB (0-127)	LSB (0-127)		
366	000	064	088	Fat & Perky
367	000	065	088	Soft Whirl
<b>XG SYNTH PAD</b>				
368	000	000	089	New Age Pad
369	000	064	089	Fantasy
370	000	000	090	Warm Pad
371	000	000	091	Poly Synth Pad
372	000	000	092	Choir Pad
373	000	066	092	Itopia
374	000	000	093	Bowed Pad
375	000	000	094	Metallic Pad
376	000	000	095	Halo Pad
377	000	000	096	Sweep Pad
<b>XG SYNTH EFFECTS</b>				
378	000	000	097	Rain
379	000	065	097	African Wind
380	000	066	097	Carib
381	000	000	098	Sound Track
382	000	027	098	Prologue
383	000	000	099	Crystal
384	000	012	099	Synth Drum Comp
385	000	014	099	Popcorn
386	000	018	099	Tiny Bells
387	000	035	099	Round Glockenspiel
388	000	040	099	Glockenspiel Chimes
389	000	041	099	Clear Bells
390	000	042	099	Chorus Bells
391	000	065	099	Soft Crystal
392	000	070	099	Air Bells
393	000	071	099	Bell Harp
394	000	072	099	Gamelimba
395	000	000	100	Atmosphere
396	000	018	100	Warm Atmosphere
397	000	019	100	Hollow Release
398	000	040	100	Nylon Electric Piano
399	000	064	100	Nylon Harp
400	000	065	100	Harp Vox
401	000	066	100	Atmosphere Pad
402	000	000	101	Brightness
403	000	000	102	Goblins
404	000	064	102	Goblins Synth
405	000	065	102	Creeper
406	000	067	102	Ritual
407	000	068	102	To Heaven
408	000	070	102	Night
409	000	071	102	Glisten
410	000	096	102	Bell Choir
411	000	000	103	Echoes
412	000	000	104	Sci-Fi
<b>XG WORLD</b>				
413	000	000	105	Sitar
414	000	032	105	Detuned Sitar
415	000	035	105	Sitar 2
416	000	097	105	Tamboura
417	000	000	106	Banjo
418	000	028	106	Muted Banjo
419	000	096	106	Rabab
420	000	097	106	Gopichant
421	000	098	106	Oud
422	000	000	107	Shamisen
423	000	000	108	Koto
424	000	096	108	Taisho-kin
425	000	097	108	Kanoon
426	000	000	109	Kalimba
427	000	000	110	Bagpipe
428	000	000	111	Fiddle
429	000	000	112	Shanai
<b>XG PERCUSSIVE</b>				
430	000	000	113	Tinkle Bell
431	000	096	113	Bonang
432	000	097	113	Altair
433	000	098	113	Gamelan Gongs

Voice Nr.	Bankselectie		MIDI Programma-Wisselings-nummer (1-128)	Voicenaam
	MSB (0-127)	LSB (0-127)		
434	000	099	113	Stereo Gamelan Gongs
435	000	100	113	Rama Cymbal
436	000	000	114	Agogo
437	000	000	115	Steel Drums
438	000	097	115	Glass Percussion
439	000	098	115	Thai Bells
440	000	000	116	Woodblock
441	000	096	116	Castanets
442	000	000	117	Taiko Drum
443	000	096	117	Gran Cassa
444	000	000	118	Melodic Tom
445	000	064	118	Melodic Tom 2
446	000	065	118	Real Tom
447	000	066	118	Rock Tom
448	000	000	119	Synth Drum
449	000	064	119	Analog Tom
450	000	065	119	Electronic Percussion
451	000	000	120	Reverse Cymbal
<b>XG SOUND EFFECTS</b>				
452	000	000	121	Fret Noise
453	000	000	122	Breath Noise
454	000	000	123	Seashore
455	000	000	124	Bird Tweet
456	000	000	125	Telephone Ring
457	000	000	126	Helicopter
458	000	000	127	Applause
459	000	000	128	Gunshot
460	064	000	001	Cutting Noise
461	064	000	002	Cutting Noise 2
462	064	000	004	String Slap
463	064	000	017	Flute Key Click
464	064	000	033	Shower
465	064	000	034	Thunder
466	064	000	035	Wind
467	064	000	036	Stream
468	064	000	037	Bubble
469	064	000	038	Feed
470	064	000	049	Dog
471	064	000	050	Horse
472	064	000	051	Bird Tweet 2
473	064	000	056	Maou
474	064	000	065	Phone Call
475	064	000	066	Door Squeak
476	064	000	067	Door Slam
477	064	000	068	Scratch Cut
478	064	000	069	Scratch Split
479	064	000	070	Wind Chime
480	064	000	071	Telephone Ring 2
481	064	000	081	Car Engine Ignition
482	064	000	082	Car Tires Squeal
483	064	000	083	Car Passing
484	064	000	084	Car Crash
485	064	000	085	Siren
486	064	000	086	Train
487	064	000	087	Jet Plane
488	064	000	088	Starship
489	064	000	089	Burst
490	064	000	090	Roller Coaster
491	064	000	091	Submarine
492	064	000	097	Laugh
493	064	000	098	Scream
494	064	000	099	Punch
495	064	000	100	Heartbeat
496	064	000	101	Footsteps
497	064	000	113	Machine Gun
498	064	000	114	Laser Gun
499	064	000	115	Explosion
500	064	000	116	Firework

Het voicenummer met het sterretje (\*) is een optionele XGlite-voice.



# Drumkitoverzicht

- ' ' geeft aan dat het drumgeluid gelijk is aan dat in 'Standard Kit 1'.
- Elke percussievoice gebruikt één noot.
- Het MIDI-nootnummer en de noot zijn in feite een octaaf lager dan het toetsenbordnootnummer en de noot. In '128: Standard Kit 1' komt de 'Seq Click H' (nootnr. 35/noot C1) bijvoorbeeld overeen met (nootnr. 24/noot C0).
- Toets los: Toetsen gemarkeerd met een 'O' stoppen onmiddellijk met klinken wanneer ze worden losgelaten.
- Voices met hetzelfde afwisselende nootnummer (\*1 ... 4) kunnen niet gelijktijdig worden gespeeld. (Ze zijn juist ontworpen om achter elkaar te worden gespeeld.)

	Voice No.						128	129	130	131	132	133
	MSB (0-127) / LSB (0-127) / PC (1-128)						127/000/001	127/000/002	127/000/009	127/000/017	127/000/025	127/000/026
	Keyboard		MIDI		Key Off	Alternate assign	Standard Kit 1	Standard Kit 2	Room Kit	Rock Kit	Electronic Kit	Analog Kit
	Note#	Note	Note#	Note								
D0	C#0	25	C#	0	13	C#	-1					
		26	D	0	14	D	-1					
E0	D#0	27	D#	0	15	D#	-1					
		28	E	0	16	E	-1					
F0	F#0	29	F#	0	17	F#	-1					
		30	F#	0	18	F#	-1					
G0	G#0	31	G	0	19	G	-1					
		32	G#	0	20	G#	-1					
A0	A#0	33	A	0	21	A	-1					
		34	A#	0	22	A#	-1					
B0	B#0	35	B	0	23	B	-1					
		36	C	1	24	C	0					
C1	C#1	37	C#	1	25	C#	0					
		38	D	1	26	D	0	O				
D1	D#1	39	D#	1	27	D#	0					
		40	E	1	28	E	0	O				
E1	F#1	41	F#	1	29	F#	0	O				
		42	F#	1	30	F#	0					
F1	G#1	43	G#	1	31	G#	0					
		44	G#	1	32	G#	0					
G1	A#1	45	A#	1	33	A#	0					
		46	A#	1	34	A#	0					
A1	B#1	47	B#	1	35	B#	0					
		48	C	2	36	C	1					
B1	C#2	49	C#	2	37	C#	1					
		50	D	2	38	D	1					
C2	D#2	51	D#	2	39	D#	1					
		52	E	2	40	E	1					
D2	F#2	53	F#	2	41	F#	1					
		54	F#	2	42	F#	1	1				
E2	G#2	55	G#	2	43	G#	1					
		56	G#	2	44	G#	1	1				
F2	A#2	57	A#	2	45	A#	1					
		58	A#	2	46	A#	1	1				
G2	B#2	59	B#	2	47	B#	1					
		60	C	3	48	C	2					
A2	C#3	61	C#	3	49	C#	2					
		62	D	3	50	D	2					
B2	D#3	63	D#	3	51	D#	2					
		64	E	3	52	E	2					
C3	F#3	65	F#	3	53	F#	2					
		66	F#	3	54	F#	2					
D3	G#3	67	G#	3	55	G#	2					
		68	G#	3	56	G#	2					
E3	A#3	69	A#	3	57	A#	2					
		70	A#	3	58	A#	2					
F3	B#3	71	B#	3	59	B#	2					
		72	C	4	60	C	3					
G3	C#4	73	C#	4	61	C#	3					
		74	D	4	62	D	3					
A3	D#4	75	D#	4	63	D#	3					
		76	E	4	64	E	3					
B3	F#4	77	F#	4	65	F#	3					
		78	F#	4	66	F#	3					
C4	G#4	79	G#	4	67	G#	3					
		80	G#	4	68	G#	3					
D4	A#4	81	A#	4	69	A#	3					
		82	A#	4	70	A#	3					
E4	B#4	83	B#	4	71	B#	3	O				
		84	C	5	72	C	4	O				
F4	C#5	85	C#	5	73	C#	4					
		86	D	5	74	D	4	O				
G4	D#5	87	D#	5	75	D#	4					
		88	E	5	76	E	4					
A4	F#5	89	F#	5	77	F#	4					
		90	F#	5	78	F#	4					
B4	G#5	91	G#	5	79	G#	4					
		92	G#	5	80	G#	4					
C5	A#5	93	A#	5	81	A#	4	2				
		94	A#	5	82	A#	4	2				
D5	B#5	95	B#	5	83	B#	4					
		96	C	6	84	C	5					
E5	C#6	97	C#	6	85	C#	5					
		98	D	6	86	D	5					
F5	D#6	99	D#	6	87	D#	5					
		100	E	6	88	E	5					
G5	F#6	101	F#	6	89	F#	5					
		102	F#	6	90	F#	5					
A5	G#6	103	G#	6	91	G#	5					



		Voice No.						128	134	135	136	137	138	139
		MSB (0–127) / LSB (0–127) / PC (1–128)						127/000/001	127/000/113	127/000/033	127/000/041	127/000/049	126/000/001	126/000/002
		Keyboard		MIDI		Key Off	Alternate assign	Standard Kit 1	Dance Kit	Jazz Kit	Brush Kit	Symphony Kit	SFX Kit 1	SFX Kit 2
Note#	Note	Note#	Note	Surdo Mute										
D0	C#0	25	C# 0	13	C# -1		3	Surdo Mute						
E0	D#0	26	D 0	14	D -1		3	Surdo Open						
F0	F#0	27	D# 0	15	D# -1			Hi Q						
G0	G#0	28	E 0	16	E -1			Whip Slap						
A0	A#0	29	F 0	17	F -1		4	Scratch H						
B0	B#0	30	F# 0	18	F# -1		4	Scratch L						
C1	C#1	31	G 0	19	G -1			Finger Snap						
D1	D#1	32	G# 0	20	G# -1			Click Noise						
E1	E#1	33	A 0	21	A -1			Metronome Click						
F1	F#1	34	A# 0	22	A# -1			Metronome Bell						
G1	G#1	35	B 0	23	B -1			Seq Click L						
A1	A#1	36	C 1	24	C 0			Seq Click H						
B1	B#1	37	C# 1	25	C# 0			Brush Tap						
C2	C#2	38	D 1	26	D 0	O		Brush Swirl						
D2	D#2	39	D# 1	27	D# 0			Brush Slap						
E2	E#2	40	E 1	28	E 0	O		Brush Tap Swirl	Reverse Cymbal					
F2	F#2	41	F 1	29	F 0	O		Snare Roll						
G2	G#2	42	F# 1	30	F# 0			Castanet	Hi Q 2					
A2	A#2	43	G 1	31	G 0			Snare Soft	Snare Techno	Snare Jazz H	Brush Slap 2			
B2	B#2	44	G# 1	32	G# 0			Sticks						
C3	C#3	45	A 1	33	A 0			Kick Soft	Kick Techno Q			Kick Soft 2		
D3	D#3	46	A# 1	34	A# 0			Open Rim Shot	Open Rim Gate					
E3	E#3	47	B 1	35	B 0			Kick Tight	Kick Techno L			Gran Cassa		
F3	F#3	48	C 2	36	C 1			Kick	Kick Techno	Kick Jazz	Kick Small	Gran Cassa Mute	Cutting Noise	Phone Call
G3	G#3	49	C# 2	37	C# 1			Side Stick	Side Stick Analog				Cutting Noise 2	Door Squeak
A3	A#3	50	D 2	38	D 1			Snare	Snare Clap	Snare Jazz L	Brush Slap 3	Band Snare		Door Slam
B3	B#3	51	D# 2	39	D# 1			Hand Clap					String Slap	Scratch Cut
C4	C#4	52	E 2	40	E 1			Snare Tight	Snare Dry	Snare Jazz M	Brush Tap 2	Band Snare 2		Scratch H 3
D4	D#4	53	F 2	41	F 1			Floor Tom L	Tom Analog 1	Tom Jazz 1	Tom Brush 1	Tom Jazz 1		Wind Chime
E4	E#4	54	F# 2	42	F# 1		1	Hi-Hat Closed	Hi-Hat Closed Analog 3					Telephone Ring 2
F4	F#4	55	G 2	43	G 1			Floor Tom H	Tom Analog 2	Tom Jazz 2	Tom Brush 2	Tom Jazz 2		
G4	G#4	56	G# 2	44	G# 1		1	Hi-Hat Pedal	Hi-Hat Closed Analog 4					
A4	A#4	57	A 2	45	A 1			Low Tom	Tom Analog 3	Tom Jazz 3	Tom Brush 3	Tom Jazz 3		
B4	B#4	58	A# 2	46	A# 1		1	Hi-Hat Open	Hi-Hat Open Analog 2					
C5	C#5	59	B 2	47	B 1			Mid Tom L	Tom Analog 4	Tom Jazz 4	Tom Brush 4	Tom Jazz 4		
D5	D#5	60	C 3	48	C 2			Mid Tom H	Tom Analog 5	Tom Jazz 5	Tom Brush 5	Tom Jazz 5		
E5	E#5	61	C# 3	49	C# 2			Crash Cymbal 1	Crash Analog				Hand Cymbal	
F5	F#5	62	D 3	50	D 2			High Tom	Tom Analog 6	Tom Jazz 6	Tom Brush 6	Tom Jazz 6		
G5	G#5	63	D# 3	51	D# 2			Ride Cymbal 1				Hand Cymbal Short		
A5	A#5	64	E 3	52	E 2			Chinese Cymbal					Flute Key Click	Car Engine Ignition
B5	B#5	65	F 3	53	F 2			Ride Cymbal Cup						Car Tires Squeal
C6	C#6	66	F# 3	54	F# 2			Tambourine						Car Passing
D6	D#6	67	G 3	55	G 2			Splash Cymbal						Car Crash
E6	E#6	68	G# 3	56	G# 2			Cowbell	Cowbell Analog					Siren
F6	F#6	69	A 3	57	A 2			Crash Cymbal 2				Hand Cymbal 2		Train
G6	G#6	70	A# 3	58	A# 2			Vibraslap						Jet Plane
A6	A#6	71	B 3	59	B 2			Ride Cymbal 2				Hand Cymbal 2 Short		Starship
B6	B#6	72	C 4	60	C 3			Bongo H						Burst
C7	C#7	73	C# 4	61	C# 3			Bongo L						Roller Coaster
D7	D#7	74	D 4	62	D 3			Conga H Mute	Conga Analog H					Submarine
E7	E#7	75	D# 4	63	D# 3			Conga H Open	Conga Analog M					
F7	F#7	76	E 4	64	E 3			Conga L	Conga Analog L					
G7	G#7	77	F 4	65	F 3			Timbale H						
A7	A#7	78	F# 4	66	F# 3			Timbale L						
B7	B#7	79	G 4	67	G 3			Agogo H						
C8	C#8	80	G# 4	68	G# 3			Agogo L					Shower	Laugh
D8	D#8	81	A 4	69	A 3			Cabasa					Thunder	Scream
E8	E#8	82	A# 4	70	A# 3			Maracas	Maracas 2				Wind	Punch
F8	F#8	83	B 4	71	B 3	O		Samba Whistle H					Stream	Heartbeat
G8	G#8	84	C 5	72	C 4	O		Samba Whistle L					Bubble	Footsteps
A8	A#8	85	C# 5	73	C# 4			Guiro Short					Feed	
B8	B#8	86	D 5	74	D 4	O		Guiro Long						
C9	C#9	87	D# 5	75	D# 4			Claves	Claves 2					
D9	D#9	88	E 5	76	E 4			Wood Block H						
E9	E#9	89	F 5	77	F 4			Wood Block L						
F9	F#9	90	F# 5	78	F# 4			Cuica Mute	Scratch H 2					
G9	G#9	91	G 5	79	G 4			Cuica Open	Scratch L 3					
A9	A#9	92	G# 5	80	G# 4			Triangle Mute						
B9	B#9	93	A 5	81	A 4		2	Triangle Open						
C10	C#10	94	A# 5	82	A# 4		2	Shaker						
D10	D#10	95	B 5	83	B 4			Jingle Bells						
E10	E#10	96	C 6	84	C 5			Bell Tree					Dog	Machine Gun
F10	F#10	97	C# 6	85	C# 5								Horse	Laser Gun
G10	G#10	98	D 6	86	D 5								Bird Tweet 2	Explosion
A10	A#10	99	D# 6	87	D# 5									Firework
B10	B#10	100	E 6	88	E 5									
C11	C#11	101	F 6	89	F 5									
D11	D#11	102	F# 6	90	F# 5									
E11	E#11	103	G 6	91	G 5								Maou	



# Stijl overzicht

Style No.	Style Name
<b>8BEAT</b>	
1	ChartPianoPop
2	BritPopRock
3	8BeatModern
4	Cool8Beat
5	Classic8Beat
6	60'sGuitarPop
7	8BeatAdria
8	60's8Beat
9	BubblegumPop
10	BritPopSwing
11	OffBeat
12	60'sRock
13	HardRock
14	RockShuffle
15	8BeatRock
<b>16BEAT</b>	
16	16Beat
17	PianoPopShuffle
18	PopShuffle1
19	PopShuffle2
20	GuitarPop
21	16BeatUptempo
22	KoolShuffle
23	JazzRock
24	HipHopLight
<b>BALLAD</b>	
25	ChartPianoBld
26	PopGtrBallad
27	80'sBallad
28	PianoBallad
29	LoveSong
30	6/8ModernEP
31	6/8SlowRock
32	6/8OrchBallad
33	OrganBallad
34	PopBallad
35	16BeatBallad1
36	16BeatBallad2
<b>DANCE</b>	
37	ClubBeat
38	Electronica
39	FunkyHouse
40	MellowHipHop
41	EuroTrance
42	Ibiza
43	DreamDance
44	TechnoPolis
45	Clubdance
46	ClubLatin
47	Garage
48	UKPop
49	HipHopGroove
50	HipShuffle
51	HipHopPop
<b>DISCO</b>	
52	70'sDisco1
53	70'sDisco2
54	LatinDisco
55	DiscoPhilly

Style No.	Style Name
56	SaturdayNight
57	DiscoChocolate
58	DiscoHands
<b>SWING&amp;JAZZ</b>	
59	TradJazzPiano1
60	TradJazzPiano2
61	PianoBarBlues
62	BigBandFast
63	BigBandMedium
64	BigBandBallad
65	BigBandShuffle
66	JazzClub
67	Swing1
68	Swing2
69	OrchestraSwing
70	Five/Four
71	JazzBallad
72	Dixieland
73	Ragtime
74	AfroCuban
75	Charleston
<b>R&amp;B</b>	
76	Soul
77	DetroitPop1
78	60'sRock&Roll
79	6/8Soul
80	CrocoTwist
81	Rock&Roll
82	DetroitPop2
83	BoogieWoogie
84	ComboBoogie
85	6/8Blues
<b>COUNTRY</b>	
86	70'sCountry
87	Country8Beat
88	CountryPop
89	CountrySwing
90	CountryBallad
91	Country2/4
92	CowboyBoogie
93	CountryShuffle
94	Bluegrass
<b>LATIN</b>	
95	BrazilianSamba
96	BossaNova
97	PopBossa
98	Tijuana
99	DiscoLatin
100	Mambo
101	Salsa
102	Beguine
103	GuitarRumba
104	RumbaFlamenco
105	Rumbalsland
106	Reggae
<b>BALLROOM</b>	
107	VienneseWaltz
108	EnglishWaltz
109	Slowfox
110	Foxtrot

Style No.	Style Name
111	Quickstep
112	Tango
113	Pasodoble
114	Samba
115	ChaChaCha
116	Rumba
117	Jive
<b>TRADITIONAL</b>	
118	USMarch
119	6/8March
120	GermanMarch
121	PolkaPop
122	OberPolka
123	Tarantella
124	Showtune
125	ChristmasSwing
126	ChristmasWaltz
127	ScottishReel
128	Hawaiian
<b>WALTZ</b>	
129	ItalianWaltz
130	MariachiWaltz
131	GuitarSerenade
132	SwingWaltz
133	JazzWaltz1
134	JazzWaltz2
135	CountryWaltz
136	OberWaltzer
137	Musette
<b>CHILDREN</b>	
138	Learning2/4
139	Learning4/4
140	Learning6/8
141	Fun 3/4
142	Fun 4/4
<b>PIANIST</b>	
143	Stride
144	PianoBlues1
145	PianoBlues2
146	PianoRag
147	PianoRock&Roll
148	PianoBoogie
149	PianoJazzWaltz
150	PianoJazzBld
151	Arpeggio
152	Musical
153	Habanera
154	SlowRock
155	8BtPianoBallad
156	PianoMarch
157	6/8PianoMarch
158	PianoWaltz
159	PianoBeguine
160	PianoSwing



# Lijst Music Database

MDB No.	MDB Name	MDB No.	MDB Name	MDB No.	MDB Name	MDB No.	MDB Name	MDB No.	MDB Name
<b>ALL TIME HITS</b>		62	WatchGrl	123	Shouting	<b>COUNTRY</b>		243	Donald's
1	Jude Hey	<b>POP BALLAD</b>		124	Rock&Rll	183	OnTheRd	244	MoonWlz
2	New UK	63	WnderLnd	125	HonkyTnk	184	Breathe	245	MoulinHt
3	MyLoving	64	CanIStop	<b>OLDIES</b>		185	InMyMind	246	Sunshine
4	All OK	65	EvryTime	126	Daydream	186	ContryHw	247	PieceOf
5	Buttercp	66	IvoryAnd	127	Sumertme	187	GreenGrS	248	GreenSlv
6	JustCall	67	TheWorld	128	Diana's	188	EverNeed	249	TakeFour
7	CheepChp	68	LovWoman	129	Uptown	189	Lonesone	250	TexRose
8	Daddy's	69	Dolannes	130	Apache	190	Lucille	251	ThePolka
9	Dance?	70	Madigan	131	IGotIt	191	HomeRng	252	Scarboro
10	GetBack	71	Paradise	132	Tonight	192	Tennesse	253	Edelweis
11	GtrWheel	72	Whisper	133	MyPillow	<b>LATIN</b>		254	AroundWd
12	HighTide	<b>BALLAD</b>		134	NoRain	193	Bananabt	255	Whatever
13	IWasBorn	73	AllOdds	135	FlnalDance	194	DanceMng	256	Yankee's
14	Sailing	74	AtonalFl	136	SlprnLion	195	DntWorry	<b>WORLD</b>	
15	BluJeans	75	Hero	137	Ghetto	196	Jamaica	257	Hawaii
16	Holiday	76	Woman	138	LipsLcky	197	FleaSpa	258	D'amor
17	Imagine	77	RunToYou	139	PrettyWm	198	I'mPola	259	EIcondor
18	LoveMe	78	LoveOfAl	140	TikiGtr	199	MamboJm	260	GoodbyRm
19	LettBlD	79	CndleWnd	141	TurnThre	200	OneNote	261	ILandOn
20	LdyMдона	80	Cavatina	142	Sherry	201	PasoCani	262	ItalyBel
21	YelowSub	81	Cherish	<b>DANCE &amp; DISCO</b>		202	SayNoMor	263	Cucarumb
22	Marriage	82	ToLoveMe	143	Babylon	203	Beguine	264	Puntuali
23	MovinOut	83	YouKnow	144	Goodbye	204	Tijuana	265	Cielito
24	My Shell	84	Evrythng	145	Catch22	205	Picture	266	ItalySun
25	NowNever	85	EyesOfBl	146	DISCO	<b>ENTERTAINMENT</b>		267	SantaLuc
26	DoLoveMe	86	Hello	147	Survival	206	OnTheHil	268	Trumpetr
27	TcktRide	87	BeThere	148	TheNavy	207	Barnacle	269	VanMass
28	SeeClear	88	FlyAway	149	DontHide	208	Califrag	<b>PIANIST</b>	
29	Masachus	89	LoveYou	150	Celebrat	209	DadClock	270	ItalySun
30	Hard Day	90	NeverLet	151	LondonRU	210	DanceLd	271	BeGood
31	USA Pie	91	JustOnce	152	10,2 Sun	211	DnceFire	272	Chaie's
32	Norway	92	IfYouGo	153	ShakeYou	212	BigCntry	273	Flower
33	YesterBd	93	SavingAl	154	Believe	213	Cabaret	274	Frenetic
<b>MODERN POP</b>		94	InTheDrk	155	BoySumer	214	OdeToJoy	275	Highwy66
34	Watches	95	LovePwr	156	I'mSexy	215	Mi-Re-Do	276	Leaves
35	SoundMPH	96	Vision	157	StuffHot	216	MyPrince	277	Miload
36	Hold Us	97	Beautifl	<b>SWING &amp; JAZZ</b>		217	Necessary	278	Cabaret
37	Unfound	98	AllAlone	158	Patrol	218	NoBuiz	279	Wonderfl
38	NeedSome	99	Opposite	159	Charles	219	NoisyOld	280	Submarin
39	PrtTmLvr	100	BeHonest	160	GiveLove	220	Sleigh	281	Mi-Re-Do
40	MoonShdw	101	SayYou	161	Rhythm	221	RockBasy	282	MoreRhum
41	NikitSng	102	SayNthng	162	LOVE	222	Magnifiq	283	NoBuiz
42	Sure of	103	Stranger	163	LeroyBad	223	Magnfcnt	284	BeautifulSn
43	Off Day	104	OneDay	164	Caraban	224	SilentNt	285	OhBlah
44	Tell Her	105	TheBayou	165	Misbehav	225	Nabucco	286	Charades
45	GirlsMne	106	ThisSong	166	Safari	226	Standing	287	Sally's
46	NeedLove	107	Distance	167	Smiling	227	SummerPl	288	Nabucco
<b>POP CLASSICS</b>		108	ThisWay	168	SoWhatIs	228	Christms	289	Spanish
47	Standing	109	LoveGone	169	TimeGone	229	Favorite	290	SunnyStr
48	RainLaff	110	Inspirng	170	TasteHny	230	Tubbie	291	MistyFln
49	Sunshine	111	TrueColr	171	Sandman	231	Turkish	292	LdnBridg
50	ForNamdo	<b>ROCK &amp; ROLL</b>		172	Tunisian	232	12OClock	293	GrndClck
51	ThankFor	112	ShakenUp	173	TwoFoot	<b>WALTZ &amp; TRADITIONAL</b>		294	Importnc
52	ManPiano	113	Beethovn	174	MyBaby	233	Blk&White	295	Snowman
53	CoinLane	114	HurryLov	<b>R&amp;B</b>		234	CanCan	296	Favorite
54	LovesYou	115	BeCruel	175	AsPlayed	235	Charmain	297	SugerSpn
55	Tmbourin	116	Jumping	176	BabyGroV	236	Musicbox	298	Washngtn
56	Alone	117	Countdwn	177	Highwy66	237	Clementn	299	ThisWay
57	GldField	118	SuePeggy	178	SweetCHI	238	Doodah!	300	ZipperD
58	Raindrop	119	Champion	179	JustU&Me	239	Dreamer		
59	SultanSw	120	Jailhous	180	ManLoves	240	EnterRag		
60	Life'sWk	121	BlueShoe	181	OurLove	241	Birthday		
61	TopWorld	122	Rockin24	182	Wish I	242	MaryLamb		



# Songs op de meegeleverde CD-ROM

File Name	Song Name	Composer
001Nutcr.mid	Danse des Mirlitons from "The Nutcracker"	P.I. Tchaikovsky
002Orphe.mid	"Orphée aux Enfers" Ouverture	J. Offenbach
003Slavo.mid	Slavonic Dances op.72-2	A. Dvorák
004Prima.mid	La Primavera (from Le Quattro Stagioni)	A. Vivaldi
005Medit.mid	Méditation (Thaïs)	J. Massenet
006Guill.mid	Guillaume Tell	G. Rossini
007Fruhl.mid	Frühlingslied	F. Mendelssohn
008Ungar.mid	Ungarische Tänze Nr.5	J. Brahms
009Fruhl.mid	Frühlingsstimmen	J. Strauss II
010Dolly.mid	Dolly's Dreaming and Awakening	T.Oesten
011Cande.mid	La Candeur	J.F.Burgmüller
012Arabe.mid	Arabesque	J.F.Burgmüller
013Pasto.mid	Pastorale	J.F.Burgmüller
014Petit.mid	Petite Réunion	J.F.Burgmüller
015Innoc.mid	Innocence	J.F.Burgmüller
016Progr.mid	Progrès	J.F.Burgmüller
017Taren.mid	Tarentelle	J.F.Burgmüller
018Cheva.mid	La Chevaleresque	J.F.Burgmüller
019Etude.mid	Etude op.10-3 "Chanson de l'adieu"	F.Chopin
020Marci.mid	Marcia alla Turca	L.v. Beethoven
021Turki.mid	Turkish March	W.A. Mozart
022Valse.mid	Valse op.64-1 "Petit Chien"	F.Chopin
023Menue.mid	Menuett	L. Boccherini
024Momen.mid	Moments Musicaux op.94-3	F. Schubert
025Enter.mid	The Entertainer	S. Joplin
026Prelu.mid	Prelude (Wohltemperierte Klavier 1-1)	J.S. Bach
027Violl.mid	La Viollette	L.Streabbog
028Angel.mid	Angels Serenade	Traditional
029Saraf.mid	Krasnyj Sarafan	Traditional
030Ameri.mid	America the Beautiful	S.A. Ward
031Brown.mid	Little Brown Jug	Traditional
032Lomon.mid	Loch Lomond	Traditional
033Bonni.mid	My Bonnie	Traditional
034Londo.mid	Londonderry Air	Traditional
035Banjo.mid	Ring de Banjo	S.C. Foster
036Vogle.mid	Wenn ich ein Vöglein wär ?	Traditional
037Lorel.mid	Die Lorelei	F. Silcher
038Funic.mid	Funiculi Funicula	L. Denza
039Turke.mid	Turkey in the Straw	Traditional
040Campt.mid	Campdown Races	S.C. Foster
041Jingl.mid	Jingle Bells	J.S. Pierpont
042Muss.mid	Muss i denn	F. Silcher
043Liebe.mid	Liebesträume Nr.3	F. Liszt
044Jesu.mid	Jesu, Joy Of Man's Desiring	J.S. Bach
045Joy.mid	Ode to Joy	L.v. Beethoven
046Pearl.mid	Pearl Fisher	G. Bizet
047Gavot.mid	Gavotte	F.J. Gossec
048Seren.mid	Serenade/Haydn	F.J. Haydn
049Menue.mid	Menuett BWV. Anh.114	J.S. Bach
050Canon.mid	Canon in D	J. Pachelbel
051Vogel.mid	Der Vogelfänger Bin Ich Ja "Die Zauberflöte"	W.A. Mozart
052Piano.mid	Piano Sonate No.14 op.27-2 "Mondschein"	L.v. Beethoven
053Surpr.mid	The "Surprise" Symphony No.94	F.J. Haydn
054WildR.mid	To a Wild Rose	E.A. MacDowell
055Chans.mid	Chanson du Toreador	G. Bizet
056Babbi.mid	O Mio Babbino Caro	G. Puccini
057RowRo.mid	Row Row Row Your Boat (DUET)	Traditional
058Smoky.mid	On Top of Old Smoky (DUET)	Traditional
059WeWis.mid	We Wish You A Merry Christmas (DUET)	Traditional
060ImMai.mid	Im Mai (DUET)	Traditional
061Chris.mid	O Christmas Tree (DUET)	Traditional
062MaryH.mid	Mary Had a Little Lamb (DUET)	Traditional
063TenLi.mid	Ten Little Indians (DUET)	S. Winner
064PopGo.mid	Pop Goes The Weasel (DUET)	Traditional
065Twink.mid	Twinkle Twinkle Little Star (DUET)	Traditional
066Close.mid	Close Your Hands, Open Your Hands (DUET)	J.J. Rousseau
067Cucko.mid	The Cuckoo (DUET)	Traditional
068Augus.mid	O du lieber Augustin (DUET)	Traditional
069Londo.mid	London Bridge (DUET)	Traditional
070Three.mid	Three Blind Mice (DUET)	Traditional

De Easy Song Arranger kan alleen worden gebruikt bij songs met akkoorddata.



# Effecttypes lijst

## ● Harmonietypes

Nr.	Harmonietype	Beschrijving
01	Duet	De harmonietypes 01–05 zijn gebaseerd op toonhoogten en voegen harmonieën met één, twee of drie noten toe aan een melodie met één noot die met de rechterhand wordt gespeeld. Deze types weerklinken wanneer er in het automatische begeleidingsbereik van het toetsenbord akkoorden worden gespeeld. Deze harmonietypes werken ook wanneer er songs worden afgespeeld die akkoorddata bevatten.
02	Trio	
03	Block	
04	Country	
05	Octave	
06	Trill 1/4 note	<p>De types 6–26 zijn effecten die op ritme zijn gebaseerd en voegen verfraaiingen of herhalingen met vertraging toe in overeenstemming met de automatische begeleiding. Deze types weerklinken ongeacht of de automatische begeleiding aan staat of niet. De eigenlijke snelheid van het effect wordt wel bepaald door de Tempo-instelling (pagina 32). De afzonderlijke nootwaarden in ieder type stellen u in staat om het effect precies volgens het ritme te synchroniseren. Er zijn ook trioolinstellingen beschikbaar: 1/6 = kwartnoottrioelen, 1/12 = achtstennoottrioelen, 1/24 = zestiendennoottrioelen.</p> <ul style="list-style-type: none"> <li>• De Trill effect-types (06–12) creëren trills met twee noten (afwisselende noten) wanneer er twee noten worden aangehouden.</li> <li>• Bij de Tremolo effect-types (13–19) worden alle aangehouden noten herhaald (maximum vier).</li> <li>• De Echo effect-types (20–26) creëren herhalingen met uitstel bij iedere gespeelde noot.</li> </ul>
07	Trill 1/6 note	
08	Trill 1/8 note	
09	Trill 1/12 note	
10	Trill 1/16 note	
11	Trill 1/24 note	
12	Trill 1/32 note	
13	Tremolo 1/4 note	
14	Tremolo 1/6 note	
15	Tremolo 1/8 note	
16	Tremolo 1/12 note	
17	Tremolo 1/16 note	
18	Tremolo 1/24 note	
19	Tremolo 1/32 note	
20	Echo 1/4 note	
21	Echo 1/6 note	
22	Echo 1/8 note	
23	Echo 1/12 note	
24	Echo 1/16 note	
25	Echo 1/24 note	
26	Echo 1/32 note	

## ● Reverb-types

Nr.	Reverb-type	Beschrijving
01–03	Hall 1–3	Concertzaal reverb.
04–05	Room 1–2	Kleine kamer reverb.
06–07	Stage 1–2	Reverb voor solo-instrumenten.
08–09	Plate 1–2	Reverb gesimuleerde staalplaat.
10	Off	Geen effect.

## ● Chorus-types

Nr.	Chorus-type	Beschrijving
01–02	Chorus 1–2	Conventioneel chorusprogramma met volle, warme chorus.
03–04	Flanger 1–2	Uitgesproken driefasige modulering met een lichte metaalachtige sound.
05	Off	Geen effect.



# MIDI-implementatie-overzicht

YAMAHA [ Portable Grand ]  
 Model DGX-530/YPG-535 MIDI Implementation Chart

Date: 10-OCT-2007  
 Version: 1.0

Function...	Transmitted	Recognized	Remarks
Basic Channel Default Changed	1 - 16 x	1 - 16 x	
Mode Default Messages Altered	3 x *****	3 x x	
Note Number : True voice	0 - 127 *****	0 - 127 0 - 127	
Velocity Note ON Note OFF	0 9nH, v=1-127 x 9nH, v=0	0 9nH, v=1-127 x	
After Touch Key's Ch's	x x	x x	
Pitch Bend	0 0-24 semi	0 0-24 semi	
Control Change	0, 32 1, 11, 84 6, 38 7, 10 64 71 72 73 74 91, 93 96-97 100-101	0 x 0 0 0 x 0 x x 0 x x 0	Bank Select Data Entry Sustain Harmonic Content Release Time Attack Time Brightness Effect Depth RPN Inc, Dec RPN LSB, MSB

Prog Change : True #	o 0 - 127 *****	o 0 - 127	
System Exclusive	o	o	
: Song Pos.	x	x	
: Song Sel.	x	x	
: Tune	x	x	
System : Clock	o	o	
Real Time: Commands	o	o	
Aux :All Sound OFF	x	o (120, 126, 127)	
:Reset All Cntrl's	x	o (121)	
:Local ON/OFF	x	o (122)	
:All Notes OFF	x	o (123-125)	
Mes- :Active Sense	o	o	
sages:Reset	x	x	

\*1 Refer to #2 on page 136.

Mode 1 : OMNI ON , POLY

Mode 3 : OMNI OFF, POLY

Mode 2 : OMNI ON , MONO

Mode 4 : OMNI OFF, MONO

o : Yes

x : No



# Indeling van MIDI-data

## OPMERKING:

- 1 Standaard (met de fabrieksinstellingen) werkt het instrument gewoonlijk als een 16-kanaals multitimbrale toongenerator. Binnenkomende data hebben geen invloed op de paneelvoices of paneelinstellingen. De MIDI-berichten die hieronder worden opgesomd, hebben wel een invloed op de paneelvoices, de automatische begeleiding en de songs.
  - MIDI Master Tuning
  - Systeemexclusieve berichten om het reverbtype en het chorustype te veranderen.
- 2 Berichten voor deze besturingswijzigingsnummers kunnen niet vanaf het instrument zelf worden gezonden. Ze kunnen wel worden gezonden bij het afspelen van de begeleiding, de song of bij gebruik van het Harmonie-effect.
- 3 Exclusief
  - <GM System AAN> F0H, 7EH, 7FH, 09H, 01H, F7H
    - Dit bericht herstelt automatisch alle standaardinstellingen voor het instrument met uitzondering van MIDI Master Tuning.
  - <MIDI Master Volume> F0H, 7FH, 7FH, 04H, 01H, II, mm, F7H
    - Met dit bericht kan het volume van alle kanalen gelijktijdig worden veranderd (Universal System Exclusive).
    - De waarden van 'mm' worden gebruikt voor MIDI Master Volume. (Waarden voor 'II' worden genegeerd.)

- <MIDI Master Tuning> F0H, 43H, 1nH, 27H, 30H, 00H, 00H, mm, II, cc, F7H
  - Dit bericht verandert gelijktijdig de stemmingswaarde van alle kanalen.
  - De waarden van 'mm' en 'II' worden gebruikt voor MIDI Master Tuning.
  - De standaard waarden van 'mm' en 'II' bedragen respectievelijk 08H en 00H. Voor 'n' en 'cc' kan eender welke waarde worden gebruikt.
- <Reverb-type> F0H, 43H, 1nH, 4CH, 02H, 01H, 00H, mmH, IIH, F7H
  - mm: Reverb-type MSB
  - II: Reverb-type LSB
  - Zie Effectmap (pagina 136) voor details.
- <Chorus-type> F0H, 43H, 1nH, 4CH, 02H, 01H, 20H, mmH, IIH, F7H
  - mm: Chorus-type MSB
  - II: Chorus-type LSB
  - Zie Effectmap (pagina 136) voor details.
- 4 Wanneer de begeleiding wordt gestart, wordt er een FAH-bericht gezonden. Wanneer de begeleiding wordt beëindigd, wordt er een FCH-bericht gezonden. Wanneer de klok op Extern is ingesteld, worden zowel FAH (begin begeleiding) als FCH (einde begeleiding) herkend.
- 5 Lokaal ON/OFF
  - <Lokaal AAN> Bn, 7A, 7F
  - <Lokaal UIT> Bn, 7A, 7F
  - Waarde voor 'n' wordt genegeerd.

## Effectmap

- \* Wanneer er een waarde van het LSB-type wordt ontvangen dat niet met een effecttype overeenstemt, wordt er automatisch een waarde ingesteld die met het effecttype overeenstemt (dat het dichtste in de buurt van de gespecificeerde waarde komt).
- \* De getallen tussen haakjes voor de namen van de effecttypes stemmen overeen met de getallen die op de display verschijnen.

## REVERB

TYPE MSB	TYPE LSB								
	00	01	02	08	16	17	18	19	20
000	Geen effect								
001	(01)Zaal1				(02)Zaal2	(03)Zaal3			
002	Kamer					(04)Kamer1		(05)Kamer2	
003	Podium				(06)Podium1	(07)Podium2			
004	Plaat				(08)Plaat1	(09)Plaat2			
005...127	Geen effect								

## CHORUS

TYPE MSB	TYPE LSB								
	00	01	02	08	16	17	18	19	20
000...063	Geen effect								
064	Thru								
065	Chorus		(02)Chorus2						
066	Celeste					(01)Chorus1			
067	Flanger			(03)Flanger1		(04)Flanger2			
068...127	Geen effect								



## ATTENTIE

### SOFTWARELICENTIEOVEREENKOMST

LEES DEZE SOFTWARELICENTIEOVEREENKOMST ('OVEREENKOMST') ZORGVULDIG DOOR VOORDAT U DEZE SOFTWARE GEBRUIKT. U MAG DEZE SOFTWARE ALLEEN GEBRUIKEN ALS U INSTEMT MET ALLE VOORWAARDEN EN BEPALINGEN DIE IN DEZE OVEREENKOMST WORDEN GENOEMD. DIT IS EEN OVEREENKOMST TUSSEN U (ALS INDIVIDU OF JURIDISCHE EENHEID) EN YAMAHA CORPORATION ('YAMAHA').

DOOR DE VERZEGELING VAN DIT PAKKET TE VERBREKEN STEM U ER MEE IN DAT DE VOORWAARDEN IN DEZE OVEREENKOMST BINDEND ZIJN. ALS U NIET MET DE VOORWAARDEN INSTEMT, MOET U DE SOFTWARE NIET INSTALLEREN, KOPIËREN OF ANDERSZINS GEBRUIKEN.

#### 1. TOEKENNING VAN LICENTIE EN COPYRIGHT

Yamaha kent u hierbij het recht toe om één exemplaar te gebruiken van de softwareprogramma's en gegevens ('SOFTWARE') die bij deze overeenkomst worden geleverd. De term SOFTWARE omvat eventuele updates van de meegeleverde software en gegevens. De SOFTWARE is eigendom van Yamaha en/of licentienemers van Yamaha en wordt beschermd door de toepasselijke wetten en bepalingen op het gebied van copyright. Hoewel u het recht hebt om het eigendom te claimen van de gegevens die met behulp van de SOFTWARE zijn gemaakt, blijft de bescherming van de SOFTWARE door de toepasselijke copyrights van kracht.

- **Het is u toegestaan** de SOFTWARE op één computer te gebruiken.
- **Het is u toegestaan** om, uitsluitend voor back-updoeleinden, één kopie van de SOFTWARE te maken, in een door computers leesbare vorm, mits de SOFTWARE zich bevindt op media waarvoor een dergelijk back-upexemplaar is toegestaan. Op het back-upexemplaar moet u de copyrightverklaring van Yamaha en eventuele andere eigendomsvermeldingen reproduceren die op de oorspronkelijke kopie van de SOFTWARE aanwezig waren.
- **Het is u toegestaan** om al uw rechten op de SOFTWARE definitief over te dragen aan een derde, mits u geen kopieën achterhoudt en de ontvangende partij alle voorwaarden in deze Overeenkomst leest en daarmee instemt.

#### 2. BEPERKINGEN

- **Het is u niet toegestaan** de SOFTWARE aan reverse engineering te onderwerpen, te disassembleren of te decompileren of anderszins te trachten broncode van de SOFTWARE te achterhalen.
- **Het is u niet toegestaan** de SOFTWARE of enig deel daarvan te reproduceren, te wijzigen, te verhuren, in lease te geven of te distribueren of afgeleide werken van de SOFTWARE te maken.
- **Het is u niet toegestaan** de SOFTWARE op elektronische wijze van de ene computer naar de andere over te brengen of de SOFTWARE gezamenlijk te gebruiken via een computernetwerk.
- **Het is u niet toegestaan** de SOFTWARE te gebruiken voor de distributie van illegale gegevens of van gegevens die de openbare orde schenden.
- **Het is u niet toegestaan** diensten te ontwikkelen die op het gebruik van de SOFTWARE zijn gebaseerd zonder toestemming van Yamaha Corporation.

Voor de gegevens waarop copyrights of auteursrechten rusten die via de SOFTWARE zijn verkregen, inclusief maar niet beperkt tot de MIDI-gegevens van songs, gelden de onderstaande beperkingen.

- Gegevens die door middel van de SOFTWARE zijn verkregen mogen niet voor commerciële doeleinden worden gebruikt, tenzij de eigenaar van het copyright of auteursrecht daarvoor toestemming heeft verleend.
- Gegevens die door middel van de SOFTWARE zijn verkregen mogen niet worden gedupliceerd, overgebracht, gedistribueerd of in het openbaar worden afgespeeld of uitgevoerd, tenzij de eigenaar van het copyright of auteursrecht daarvoor toestemming heeft verleend.
- De codering van gegevens die door middel van de SOFTWARE zijn verkregen mag niet worden verwijderd en het elektronische watermerk mag niet worden gewijzigd, tenzij de eigenaar van het copyright of auteursrecht daarvoor toestemming heeft verleend.

#### 3. BEËINDIGING

Deze Overeenkomst wordt van kracht op de dag waarop u de SOFTWARE ontvangt en blijft van kracht totdat de Overeenkomst is beëindigd. Indien copyrightwetten of bepalingen in deze Overeenkomst worden geschonden, wordt de Overeenkomst automatisch en onmiddellijk beëindigd, zonder kennisgeving van Yamaha. Bij een dergelijke beëindiging moet u de SOFTWARE waarop de licentie betrekking heeft en alle meegeleverde schriftelijke documenten en alle kopieën daarvan onmiddellijk vernietigen.

#### 4. BEPERKTE GARANTIE OP MEDIA

Bij SOFTWARE die op tastbare media wordt verkocht geeft Yamaha de garantie dat de tastbare media waarop de SOFTWARE is vastgelegd bij normaal gebruik gedurende een periode van veertien (14) dagen na de datum van ontvangst, zoals kan worden aangetoond met een kopie van het ontvangstbewijs, vrij is van materiaal- en productiefouten. De enige verplichting van Yamaha en uw exclusieve recht op verhaal is vervanging van de defectieve media, mits deze binnen veertien dagen met een kopie van het ontvangstbewijs worden geretourneerd aan Yamaha of een geautoriseerde Yamaha-leverancier. Yamaha is niet verantwoordelijk voor de vervanging van media die door ongelukken, misbruik of verkeerde toepassingen zijn beschadigd. TOT HET MAXIMUM DAT WETTELIJK IS TOEGESTAAN WIJST YAMAHA NADRUKKELIJK ALLE IMPLICIETE GARANTIES OP DE TASTBARE MEDIA AF, DAARONDER BEGREPEN DE IMPLICIETE GARANTIES MET BETREKKING TOT VERHANDELBAARHEID EN GESCHIKTHEID VOOR EEN BEPAALD DOEL.

#### 5. AFWIJZING VAN GARANTIE OP SOFTWARE

U verklaart nadrukkelijk en stemt ermee in dat u de SOFTWARE volledig op eigen risico gebruikt. De SOFTWARE en verwante documentatie worden 'ALS ZODANIG' ('as is') en zonder enige vorm van garantie geleverd. ONDANKS EVENTUELE ANDERE BEPALINGEN IN DEZE OVEREENKOMST WIJST YAMAHA NADRUKKELIJK ALLE GARANTIES OP DE SOFTWARE AF, UITDRUKKELIJK OF IMPLICIET, DAARONDER BEGREPEN DOCH NIET BEPERKT TOT IMPLICIETE GARANTIES MET BETREKKING TOT VERHANDELBAARHEID, GESCHIKTHEID VOOR EEN SPECIFIEK DOEL OF GARANTIES DAT GEEN INBREUK WORDT GEMAAKT OP RECHTEN VAN DERDEN. YAMAHA VERKLAART NADRUKKELIJK, DOCH ZONDER BEPERKING VAN HET VOORAFGAANDE, GEEN GARANTIE TE GEVEN DAT DE SOFTWARE AAN UW BEHOEFTE VOLDOET, DAT DE SOFTWARE ZONDER ONDERBREKINGEN OF FOUTLOOS KAN WORDEN UITGEVOERD OF DAT FOUTEN IN DE SOFTWARE WORDEN GECORRIGEERD.

#### 6. BEPERKING VAN AANSPRAKELIJKHEID

DE ENIGE VERPLICHTING DIE YAMAHA OP BASIS VAN DEZE OVEREENKOMST HEEFT IS HET TOESTAAN VAN HET GEBRUIK OP BASIS VAN DE IN DEZE OVEREENKOMST GENOEMDE VOORWAARDEN. IN GEEN GEVAL KAN YAMAHA DOOR U OF EEN ANDERE PERSOON AANSPRAKELIJK WORDEN GESTELD VOOR SCHADE, MET INBEGRIIP VAN MAAR NIET BEPERKT TOT EVENTUELE DIRECTE, INDIRECTE, INCIDENTELE OF GEVOLGSCHADE, KOSTEN, GEDERFDE WINSTEN, GEGEVENSVERLIES OF ANDERE SCHADE, VOORTVLOEIEND UIT HET GEBRUIK, HET ONEIGENLIJK GEBRUIK OF HET NIET KUNNEN GEBRUIKEN VAN DE SOFTWARE, ZELFS ALS YAMAHA OF EEN GEAUTORISEERDE LEVERANCIER OP DE HOOGTE IS GESTELD VAN DE MOGELIJKHEID VAN DERGELIJK SCHADE. De totale aansprakelijkheid van Yamaha jegens u voor alle schade, verliezen en handelingen (gerelateerd aan contracten, onrechtmatige handelingen of anderszins) overschrijdt in geen geval het bedrag dat voor de SOFTWARE is betaald.

#### 7. SOFTWARE VAN DERDEN

Bij de SOFTWARE worden mogelijk software en gegevens van derden ('SOFTWARE VAN DERDEN') geleverd. Indien Yamaha in de schriftelijke materialen of elektronische gegevens die bij de Software worden geleverd bepaalde software en gegevens als SOFTWARE VAN DERDEN aanduidt, verklaart u en stemt u ermee in zich te houden aan de voorwaarden in een eventuele Overeenkomst die bij de SOFTWARE VAN DERDEN wordt geleverd en dat de leverancier van de SOFTWARE VAN DERDEN verantwoordelijk is voor eventuele garanties of aansprakelijkheid gerelateerd aan of voortvloeiend uit de SOFTWARE VAN DERDEN. Yamaha draagt geen enkele verantwoordelijkheid voor de SOFTWARE VAN DERDEN of het gebruik daarvan.

- Yamaha biedt geen uitdrukkelijke garantie op de SOFTWARE VAN DERDEN. DAARNAAST WIJST YAMAHA NADRUKKELIJK ALLE IMPLICIETE GARANTIES AF, DAARONDER BEGREPEN DOCH NIET BEPERKT TOT IMPLICIETE GARANTIES MET BETREKKING TOT VERHANDELBAARHEID EN GESCHIKTHEID VOOR EEN SPECIFIEK DOEL, met betrekking tot de SOFTWARE VAN DERDEN.
- Yamaha biedt geen diensten of onderhoud aan met betrekking tot de SOFTWARE VAN DERDEN.
- Yamaha kan niet door u of een andere persoon aansprakelijk worden gesteld voor schade, met inbegrip maar niet beperkt tot eventuele directe, indirecte, incidentele of gevolgschade, kosten, gederfde winsten, gegevensverlies of andere schade, voortvloeiend uit het gebruik, het oneigenlijk gebruik of het niet kunnen gebruiken van de SOFTWARE VAN DERDEN.

#### 8. ALGEMEEN

Op deze Overeenkomst is het Japanse recht van toepassing en deze Overeenkomst wordt op basis van het Japanse recht geïnterpreteerd, zonder verwijzing naar principes met betrekking tot juridische conflicten. Eventuele disputen of procedures worden voorgelegd aan de rechtbank van het district Tokyo in Japan. Indien een rechtbank met competente jurisdictie een willekeurig gedeelte van deze Overeenkomst om een willekeurige reden niet kan bekrachtigen, blijft het resterende gedeelte van deze overeenkomst volledig van kracht.

#### 9. VOLLEDIGE OVEREENKOMST

Deze Overeenkomst vormt de volledige overeenkomst tussen de partijen met betrekking tot het gebruik van de SOFTWARE en eventuele meegeleverde schriftelijke materialen en vervangt alle eerdere of gelijktijdige afspraken of overeenkomsten, schriftelijk of mondeling, met betrekking tot de inhoud van deze Overeenkomst. Geen enkele aanvulling op of herziening van deze Overeenkomst is bindend, tenzij deze op schrift is gesteld en is ondertekend door een volledig geautoriseerde vertegenwoordiger van Yamaha.

# SIBELIUS SCORCH LICENSE AGREEMENT

---

By installing and/or using this Product you (an individual or legal entity) agree with the Licensor to be bound by the terms of this License which will govern your use of the Product. If you do not accept these terms, do not install or use this Product.

The Product is copyright © 1987-2007 Sibelius Software, a division of Avid Technology, Inc, and its licensors.

## 1. Definitions

---

In this License the following words and expressions have the following meanings:

“License”: this agreement between you and the Licensor and, if permitted by the context, the conditional license granted to you in this agreement.

“Licensor”: Avid Technology, Inc., of Avid Technology Park, One Park West, Tewksbury, MA 01876 USA, through its division Sibelius Software, of 20-23 City North, Fonthill Road, London N4 3HF, UK

“Product”: the Software and the Documentation.

“Software”: the Sibelius Scorch web browser plug-in, Opus, Helsinki, Inkpen2 and Reprise font families, any other programs or files supplied by the Licensor which are included in or with the Sibelius Scorch installer, and the Sibelius Scorch installer.

“Documentation”: any documentation in any form relating to the Software supplied to you with the Software or by the Licensor.

## 2. License

---

- 2.1 The Licensor grants to you a non-exclusive non-transferable license to use this Software in accordance with the Documentation on any number of computers. Title to the Product is not transferred to you. Ownership of the Product remains vested in the Licensor and its licensors, subject to the rights granted to you under this License. All other rights are reserved.
- 2.2 You may make one printout for your own use of any part of the Documentation provided in electronic form. You shall not make or permit any third party to make any further copies of any part of the Product whether in eye or machine-readable form.
- 2.3 You shall not, and shall not cause or permit any third party to,
  - (1) translate, enhance, modify, alter or adapt the Product or any part of it for any purpose (including without limitation for the purpose of error correction);
  - (2) create derivative works based on the Product, or cause the whole or any part of the Product to be combined with or incorporated into any other program, file or product, for any purpose; or
  - (3) use the Software to create files in any format (other than temporary files created and required by your computer’s operating system or web browser), including without limitation screen capture files, files generated from the Software’s playback, graphics files and print files, for any purpose, except for creating MIDI files (if permitted by the Software) for private non-commercial use.
- 2.4 You shall not, and shall not cause or permit any third party to, decompile, decode, disassemble or reverse engineer the Software in whole or in part for any purpose.
- 2.5 You shall not, and shall not cause any third party to, translate, convert, decode or reverse engineer any file capable of being read by any copy or version of the Software or any data transmitted to or from any copy or version of the Software, in whole or in part for any purpose.
- 2.6 The Product or any part of it must not be used to infringe any right of copyright or right of privacy, publicity or personality or any other right whatsoever of any other person or entity.

## 3. Copyright

---

- 3.1 You acknowledge that copyright in the Product as a whole and in the components of the Product as between you and the Licensor belongs to the Licensor or its licensors and is protected by copyright laws, national and international, and all other applicable laws.

## 4. Disclaimer of Liability

---

- 4.1 In consideration of the fact that the Product is licensed hereunder free of charge, (a) the Licensor disclaims any and all warranties with respect to the Product, whether expressed or implied, including without limitation any warranties that the Product is free from defects, will perform in accordance with the Documentation, is merchantable, or is fit for any particular purpose, and (b) the Licensor shall not have or incur any liability to you for any loss, cost, expense or claim (including without limitation any liability for loss or corruption of data and loss of profits, revenue or goodwill and any type of special, indirect or consequential loss) that may arise out of or in connection with your installation and use of the Product.

## 5. Termination

---

- 5.1 This License shall terminate automatically upon your destruction of the Product. In addition, the Licensor may elect to terminate this License in the event of a material breach by you of any condition of this License or of any of your representations, warranties, covenants or obligations hereunder. Upon notification of such termination by the Licensor, you will immediately delete the Software from your computer and destroy the Documentation.

## 6. Miscellaneous

---

- 6.1 No failure to exercise and no delay in exercising on the part of the Licensor of any right, power or privilege arising hereunder shall operate as a waiver thereof, nor shall any single or partial exercise of any right, power or privilege preclude any other or further exercise thereof or the exercise of any other right, power or privilege. The rights and remedies of the Licensor in connection herewith are not exclusive of any rights or remedies provided by law.
- 6.2 You may not distribute, loan, lease, sub-license, rent or otherwise transfer the Product to any third party.
- 6.3 You agree to the use of your personal data in accordance with the Licensor’s privacy policy (available from the Licensor or on [www.sibelius.com](http://www.sibelius.com)), which may change from time to time.
- 6.4 This License is intended by the parties hereto to be a final expression of their agreement with respect to the subject matter hereof and a complete and exclusive statement of the terms of such agreement. This License supercedes any and all prior understandings, whether written or oral, between you and the Licensor relating to the subject matter hereof.
- 6.5 (This section only applies if you are resident in the European Union:) This License shall be construed and governed by the laws of England, and both parties agree to submit to the exclusive jurisdiction of the English courts.
- 6.6 (This section only applies if you are not resident in the European Union:) This License shall be construed and enforced in accordance with and governed by the laws of the State of California. Any suit, action or proceeding arising out of or in any way related or connected to this License shall be brought and maintained only in the United States District Court for the Northern District of California, sitting in the City of San Francisco. Each party irrevocably submits to the jurisdiction of such federal court over any such suit, action or proceeding. Each party knowingly, voluntarily and irrevocably waives trial by jury in any suit, action or proceeding (including any counterclaim), whether at law or in equity, arising out of or in any way related or connected to this License or the subject matter hereof.

(License v5.0 (DMN), 30 July 2007)



# Specificaties

## Toetsenborden

88-key box type (A-1-C7) met aanslagreactie.

## Display

- 320 x 240 dots LCD display (met achtergrondverlichting)

## Set-up

- STANDBY/ON
- MASTER VOLUME: MIN-MAX
- LCD CONTRAST

## Paneelregelaars

- SONG, VOICE, STYLE, EASY SONG ARRANGER, P.A.T. ON/OFF, LESSON L, LESSON R, LESSON START, METRONOME ON/OFF, PORTABLE GRAND, DEMO, FUNCTION, MUSIC DATABASE, HARMONY ON/OFF, DUAL ON/OFF, SPLIT ON/OFF, TEMPO/TAP, [0]-[9], [+], [-], CATEGORY, Draaiknop, REPEAT & LEARN (ACMP ON/OFF), A-B HERHALEN (INTRO/ EINDSECTIE/ rit.), PAUSE (SYNC START), START/ STOP, REW (MAIN/ AUTO FILL), FF (SYNC STOP), REGIST MEMORY ([GEHEUGEN/ BANK], [1], [2]), SONG GEHEUGEN (REC, [1]-[5], [A]), Filebesturing [MENU], Filebesturing [EXECUTE], [EXIT], [LYRICS], [SCORE], [CHORD FINGERING]

## Realtime Control

- Pitchbendwiel

## Voice

- 127 paneelvoices + 12 drum/SFX kits + 361 XGlite voices
- Polyfonie: 32
- DUAL
- SPLIT

## Stijl

- 160 vooraf ingestelde stijlen + externe files
- Style Control: ACMP ON/OFF, SYNC STOP, SYNC START, START/STOP, INTRO/ENDING/rit., MAIN/AUTO FILL
- Vingerzetting: Meervoudige vingerzetting, volledig toetsenbord
- Stijlvolume

## Music Database

- 300 + externe files

## Opleidingsfunctie

- Woordenboek
- Les 1-3, herhalen en leren

## Registratiegeheugen

- 8 banken x 2 types

## Functie

- VOLUME: Stijlvolume, Songvolume
- OVERALL: Stemmen, Transponeren, Splitpunt, Aanslaggevoeligheid, Pitchbendbereik, Akkoordvingerzetting
- MAIN-VOICE: Volume, Octaaf, Pan, Reverb-niveau, Chorus-niveau
- DUAL-VOICE: Volume, Octaaf, Pan, Reverb-niveau, Chorus-niveau
- SPLITVOICE: Volume, Octaaf, Pan, Reverb-niveau, Chorus-niveau
- EFFECT: Reverb-type, Chorus-type, Master EQ Type, Sustain
- HARMONIE: Harmonietype, Harmonievolume
- Performance assistant technology: Performance assistant technology type
- PC: PC-modus
- MIDI: Lokaal Aan/ Uit, Externe klok, Initiële verzending, Toetsenbord uit, stijl uit, song uit
- METRONOOM: Teller maatsoort, Maatsoort Noemer, Metronoomvolume
- NOTATIE: Quantisering
- LES: Lestrack (R), Lestrack (L), Gradatie
- UTILITY: Demo annuleren, Taal

## Effecten

- Reverb: 9 types
- Chorus: 4 types
- Harmonie: 26 types

## Song

- 30 Vooraf ingestelde songs + 5 gebruikerssongs + Extra songs op CD-ROM (70)
- Song wissen, Track wissen
- Songvolume
- Song Control: REPEAT & LEARN, A-B REPEAT, PAUSE, REW, FF, START/STOP

## Performance assistant technology

- Akkoord, Akkoord/Vrij, Melodie, Akkoord/ Melodie

## Opnemen

- Song
  - Gebuiterssong: 5 songs
  - Opnametracks: 1, 2, 3, 4, 5, STYLE

## MIDI

- Lokaal Aan/ Uit
- Toetsenbord uit
- Initiële verzending
- Stijl uit
- Externe klok
- Song uit

## Aux. aansluitingen

- PHONES/OUTPUT, DC IN 12V, USB TO HOST, USB TO DEVICE, SUSTAIN

## Versterker

- 6 W + 6 W

## Speakers

- 12 cm x 2 + 3 cm x 2

## Stroomverbruik

- 22 W

## Stroomtoevoer

- Adapter: Yamaha (PA-5D of een equivalent aanbevolen door Yamaha)

## Afmetingen (B x D x H)

- 1.340 x 422 x 145 mm (52-3/4' x 16/8' x -5-3/4')
- met toetsenbordstandaard: 1.354 x 485 x 775 mm (53-1/3' x 19-1/8' x -1/2')

## Gewicht

- 11,0 kg (24 lbs. 4 oz.)
- met toetsenbordstandaard: 17,0 kg (37 lbs. 8 oz.)

## Meegeleverde accessoires

- Muzieksteun
- Extra CD-ROM
- Toetsenbordsteun
- Gebruikershandleiding
- Voetschakelaar FC5
- Netadapter (PA-5D of een equivalent aanbevolen door Yamaha)
- \* Wordt mogelijk niet meegeleverd in uw regio

## Optionele accessoires

- Hoofdtelefoon: HPE-150

\* Specificaties en beschrijvingen in deze gebruikersgebruiker-handleiding zijn uitsluitend voor informatiedoeleinden. Yamaha Corp. behoudt zich het recht voor om producten of hun specificaties op elk gewenst moment zonder voorafgaande kennisgeving te wijzigen of te modificeren. Aangezien specificaties, apparatuur en opties per locatie kunnen verschillen, kunt u het best contact opnemen met uw Yamaha-leverancier.



# Index

## Paneelregelaars en aansluitingen

+/-	14, 65
	66
0-9	14, 65
A-B REPEAT	14, 85
ACMP ON/OFF	14, 26
CATEGORY [▲] en [▼]	14, 65
Chord Fingering	14, 83
DC IN 12V	12, 15
DEMO	14, 33
Draaiknop	14, 65
DUAL ON/OFF	14, 18
EASY SONG ARRANGER	14, 56
EXECUTE	14, 94
EXIT	14, 66
FF	14, 32
FILE CONTROL	14, 92
FUNCTION	14, 89
HARMONY ON/OFF	14, 68
INTRO/ENDING/rit.	14, 76
LCD CONTRAST	15, 67
LESSON L, R	14, 49
LESSON START	14, 48
LYRICS	14, 36
MAIN/AUTO FILL	14, 76
MASTER VOLUME	13-14
MEMORY/BANK, 1, 2	14, 87
MENU	14, 92
METRONOME ON/OFF	14, 22
MUSIC DATABASE	14, 55
P.A.T. ON/OFF	14, 38, 46
PAUSE	14, 32
PC	103
PHONES/OUTPUT	12, 15
PITCH BEND-wiel	14, 71
PORTABLE GRAND	14, 20
REC, 1-5, A	14, 58
REGIST MEMORY	14, 87
REPEAT & LEARN	14, 54
REW	14, 32
SCORE	14, 35
SONG	14, 31
SONG MEMORY	14, 59
SPLIT ON/OFF	14, 19
STANDBY/ON	13-14
START/STOP	14, 65
STYLE	14, 25-29, 76
SUSTAIN	12, 15
SYNC START	14, 26, 77
SYNC STOP	14, 78
TEMPO/TAP	14, 22, 32, 72
USB TO DEVICE	15, 92
USB TO HOST	15, 101
VOICE	14, 17

## Alfabetische volgorde

<b>A</b>	
Aanslaggevoeligheid	72
A-B herhaling	85
Accessoires	7
ACMP	26
Afstandsbesturing	103
Akkoord	28-30, 81-82
Akkoorden, vingerzetting	30
Akkoordenwoordenboek	84
Akkoordgrondtoon	84
Akkoordsoort (akkoordenwoordenboek)	84
Akkoordvingerzetting	83
Automatische begeleiding	26, 28, 30
<b>B</b>	
Back-up	63, 106
Berichten	116
<b>C</b>	
cd-rom	107
Chord, type (speelhulptechnologie)	37-38
Chord/Free, type (speelhulptechnologie)	37, 40
Chord/Melody, type (speelhulptechnologie)	37, 44
Chorus	70
Chorus-type	133
Computer	101-102, 104
<b>D</b>	
Demo	33
Demo annuleren	91
Dempen	86
Display	66-67
Display FUNCTION	66
Drumkit	21
Drumkitoverzicht	128
Dual chorus-niveau	90
Dual octaaf	90
Dual pan	90
Dual reverb-niveau	90
Dual volume	90
Dual-voice	18
<b>E</b>	
Easy Song Arranger	56
Effectmap	136
Effecttypelijst	133
External Clock	102
Externe klok	91
Externe song	34

<b>F</b>	
Filebeheer	92
Filenaam	95
Flashgeheugen	34
Formaat (filebesturing)	94
Functie	66, 89-91
<b>G</b>	
Gebruikersfile	95, 97
Gebruikersfile opslaan	95
Gebruikerssong	34, 58
Gedeelte voor automatische begeleiding	26
Gemakkelijke akkoorden	30
Grade	51
<b>H</b>	
Harmonie	68
Harmonietype	133
Harmonievolume	91
Herhaling	54, 85
Hoofdchorus-niveau	90
Hoofddisplay	66
Hoofdoctaaf	90
Hoofdpan	90
Hoofdreverb-niveau	90
Hoofdtelefoon	12
Hoofdvolume	90
<b>I</b>	
Indeling van MIDI-data	136
Initialisatie	63
Initiële verzending	104
<b>K</b>	
Keyboard Out	102
<b>L</b>	
Laden	97
Les	48
Local	102
Lokaal	91
L-Part	91, 106

**M**

Maat .....	67
Main-voice .....	17
Master EQ Type .....	74, 90
Melodie .....	35, 47
Melodie, muzieknotatie .....	35
Melodievoice .....	57, 86
Melody, type (speelhulptechnologie) .....	37, 42
Metronoom .....	22
MIDI .....	102
MIDI-implementatieoverzicht .....	134
Montage van de keyboardstandaard .....	10
Muziekdatabase .....	55
Muzieknotatie .....	35, 47
Muzieknotatie met dubbele notenbalk .....	35
Muzieknotatie met enkele notenbalk .....	35
Muziekstandaard .....	13

**N**

Netadapter .....	12
Notatie .....	67, 118

**O**

One Touch Setting .....	73
Opnemen .....	58
Opslaan (filebesturing) .....	95
Overbrengen .....	102
Overdracht .....	104

**P**

P.A.T. Type .....	91
Panel Sustain .....	90
PC-modus .....	103
Pitchbendbereik .....	90
Presetsong .....	31, 33–34
Problemen oplossen .....	112, 114

**Q**

Quantizeren .....	91
-------------------	----

**R**

Registratiegeheugen .....	87
Reverb .....	69
Reverb-type .....	133
R-Part .....	91, 106

**S**

SMF (Standard MIDI File) .....	96
SMF Save .....	96
Softwarelicentieovereenkomst .....	137
Song .....	31
Song Out .....	102
Song uit .....	91
Song wissen .....	61
Songgeheugen .....	58–59
Songoverzicht .....	33
Songteksten .....	36
Songvolume .....	85
Specificaties .....	139
speelhulptechnologie .....	37
Speelhulptechnologie, type .....	37
Split chorus-niveau .....	90
Split octaaf .....	90
Split pan .....	90
Split reverb-niveau .....	90
Split volume .....	90
Splitpunt .....	19, 79
Splitvoice .....	19
Standaardakkoorden .....	30
Standaardinstelling .....	89
Stemming .....	75
Stijl .....	25, 28, 76
Stijl uit .....	91
Stijlfile .....	83, 97
Stijloverzicht .....	130
Stijlvolume .....	80
Style Out .....	102
Sustain (Paneel) .....	90
Sustain (paneel) .....	71
Sustain (voetschakelaar) .....	12
Sustain-paneel .....	71
Synchro Start .....	26, 77
Synchro Stop .....	78

**T**

Taal .....	16
Tempo .....	32, 72
TimeSignature (teller, noemer) .....	23
Toetsenbord uit .....	91
Track .....	58
Track wissen .....	62
Transpose (transponeren) .....	75

**U**

USB-MIDI-stuurprogramma .....	110–111
-------------------------------	---------

**V**

Verwijderen (gebruikerssong) .....	61
Verwijderen (song track) .....	62
Voetschakelaar .....	12
Voice .....	17
Voicelijst .....	124

**W**

Wissen (filebesturing) .....	98
------------------------------	----

**X**

XF .....	6, 36
XGlite .....	6



For details of products, please contact your nearest Yamaha representative or the authorized distributor listed below.

Neem voor details over producten alstublieft contact op met uw dichtstbijzijnde Yamaha-vertegenwoordiging of de geautoriseerde distributeur uit het onderstaande overzicht.

## NORTH AMERICA

### CANADA

**Yamaha Canada Music Ltd.**  
135 Milner Avenue, Scarborough, Ontario,  
M1S 3R1, Canada  
Tel: 416-298-1311

### U.S.A.

**Yamaha Corporation of America**  
6600 Orangethorpe Ave., Buena Park, Calif. 90620,  
U.S.A.  
Tel: 714-522-9011

## CENTRAL & SOUTH AMERICA

### MEXICO

**Yamaha de México S.A. de C.V.**  
Calz. Javier Rojo Gómez #1149,  
Col. Guadalupe del Moral  
C.P. 09300, México, D.F., México  
Tel: 55-5804-0600

### BRAZIL

**Yamaha Musical do Brasil Ltda.**  
Rua Joaquim Floriano, 913 - 4º andar, Itaim Bibi,  
CEP 04534-013 Sao Paulo, SP. BRAZIL  
Tel: 011-3704-1377

### ARGENTINA

**Yamaha Music Latin America, S.A.**  
**Sucursal de Argentina**  
Olga Cossetini 1553, Piso 4 Norte  
Madero Este-C1107CEK  
Buenos Aires, Argentina  
Tel: 011-4119-7000

### PANAMA AND OTHER LATIN AMERICAN COUNTRIES/ CARIBBEAN COUNTRIES

**Yamaha Music Latin America, S.A.**  
Torre Banco General, Piso 7, Urbanización Marbella,  
Calle 47 y Aquilino de la Guardia,  
Ciudad de Panamá, Panamá  
Tel: +507-269-5311

## EUROPE

### THE UNITED KINGDOM

**Yamaha Music U.K. Ltd.**  
Sherbourne Drive, Tilbrook, Milton Keynes,  
MK7 8BL, England  
Tel: 01908-366700

### IRELAND

**Danfay Ltd.**  
61D, Sallynoggin Road, Dun Laoghaire, Co. Dublin  
Tel: 01-2859177

### GERMANY

**Yamaha Music Central Europe GmbH**  
Siemensstraße 22-34, 25462 Rellingen, Germany  
Tel: 04101-3030

### SWITZERLAND/LIECHTENSTEIN

**Yamaha Music Central Europe GmbH,**  
**Branch Switzerland**  
Seefeldstrasse 94, 8008 Zürich, Switzerland  
Tel: 01-383 3990

### AUSTRIA

**Yamaha Music Central Europe GmbH,**  
**Branch Austria**  
Schleiergasse 20, A-1100 Wien, Austria  
Tel: 01-60203900

### CZECH REPUBLIC/SLOVAKIA/ HUNGARY/SLOVENIA

**Yamaha Music Central Europe GmbH,**  
**Branch Austria, CEE Department**  
Schleiergasse 20, A-1100 Wien, Austria  
Tel: 01-602039025

### POLAND

**Yamaha Music Central Europe GmbH**  
**Sp.z o.o. Oddział w Polsce**  
ul. 17 Stycznia 56, PL-02-146 Warszawa, Poland  
Tel: 022-868-07-57

### THE NETHERLANDS/ BELGIUM/LUXEMBOURG

**Yamaha Music Central Europe GmbH,**  
**Branch Benelux**  
Clarissenhof 5-b, 4133 AB Vianen, The Netherlands  
Tel: 0347-358 040

### FRANCE

**Yamaha Musique France**  
BP 70-77312 Marne-la-Vallée Cedex 2, France  
Tel: 01-64-61-4000

### ITALY

**Yamaha Musica Italia S.P.A.**  
Viale Italia 88, 20020 Lainate (Milano), Italy  
Tel: 02-935-771

### SPAIN/PORTUGAL

**Yamaha Música Ibérica, S.A.**  
Ctra. de la Coruna km. 17, 200, 28230  
Las Rozas (Madrid), Spain  
Tel: 91-639-8888

### GREECE

**Philippos Nakas S.A. The Music House**  
147 Skiathou Street, 112-55 Athens, Greece  
Tel: 01-228 2160

### SWEDEN

**Yamaha Scandinavia AB**  
J. A. Wettergrens Gata 1, Box 30053  
S-400 43 Göteborg, Sweden  
Tel: 031 89 34 00

### DENMARK

**YS Copenhagen Liaison Office**  
Generatorvej 6A, DK-2730 Herlev, Denmark  
Tel: 44 92 49 00

### FINLAND

**F-Musiikki Oy**  
Kluuvikatu 6, P.O. Box 260,  
SF-00101 Helsinki, Finland  
Tel: 09 618511

### NORWAY

**Norsk filial av Yamaha Scandinavia AB**  
Grini Næringspark 1, N-1345 Østerås, Norway  
Tel: 67 16 77 70

### ICELAND

**Skifan HF**  
Skeifan 17 P.O. Box 8120, IS-128 Reykjavik, Ice-  
land  
Tel: 525 5000

### RUSSIA

**Yamaha Music (Russia)**  
Office 4015, entrance 2, 21/5 Kuznetskii  
Most street, Moscow, 107996, Russia  
Tel: 495 626 0660

### OTHER EUROPEAN COUNTRIES

**Yamaha Music Central Europe GmbH**  
Siemensstraße 22-34, 25462 Rellingen, Germany  
Tel: +49-4101-3030

## AFRICA

**Yamaha Corporation,**  
**Asia-Pacific Music Marketing Group**  
Nakazawa-cho 10-1, Naka-ku, Hamamatsu,  
Japan 430-8650  
Tel: +81-53-460-2312

## MIDDLE EAST

### TURKEY/CYPRUS

**Yamaha Music Central Europe GmbH**  
Siemensstraße 22-34, 25462 Rellingen, Germany  
Tel: 04101-3030

### OTHER COUNTRIES

**Yamaha Music Gulf FZE**  
LOB 16-513, P.O.Box 17328, Jubel Ali,  
Dubai, United Arab Emirates  
Tel: +971-4-881-5868

## ASIA

### THE PEOPLE'S REPUBLIC OF CHINA

**Yamaha Music & Electronics (China) Co.,Ltd.**  
25/F., United Plaza, 1468 Nanjing Road (West),  
Jingan, Shanghai, China  
Tel: 021-6247-2211

### HONG KONG

**Tom Lee Music Co., Ltd.**  
11/F., Silvercord Tower 1, 30 Canton Road,  
Tsimshatsui, Kowloon, Hong Kong  
Tel: 2737-7688

### INDONESIA

**PT. Yamaha Music Indonesia (Distributor)**  
**PT. Nusantik**  
Gedung Yamaha Music Center, Jalan Jend. Gatot  
Subroto Kav. 4, Jakarta 12930, Indonesia  
Tel: 21-520-2577

### KOREA

**Yamaha Music Korea Ltd.**  
8F, 9F, Dongsung Bldg. 158-9 Samsung-Dong,  
Kangnam-Gu, Seoul, Korea  
Tel: 080-004-0022

### MALAYSIA

**Yamaha Music Malaysia, Sdn., Bhd.**  
Lot 8, Jalan Perbandaran, 47301 Kelana Jaya,  
Petaling Jaya, Selangor, Malaysia  
Tel: 3-78030900

### PHILIPPINES

**Yupangco Music Corporation**  
339 Gil J. Puyat Avenue, P.O. Box 885 MCPO,  
Makati, Metro Manila, Philippines  
Tel: 819-7551

### SINGAPORE

**Yamaha Music Asia Pte., Ltd.**  
#03-11 A-Z Building  
140 Paya Lebar Road, Singapore 409015  
Tel: 747-4374

### TAIWAN

**Yamaha KHS Music Co., Ltd.**  
3F, #6, Sec.2, Nan Jing E. Rd. Taipei.  
Taiwan 104, R.O.C.  
Tel: 02-2511-8688

### THAILAND

**Siam Music Yamaha Co., Ltd.**  
891/1 Siam Motors Building, 15-16 floor  
Rama 1 road, Wangmai, Pathumwan  
Bangkok 10330, Thailand  
Tel: 02-215-2626

### OTHER ASIAN COUNTRIES

**Yamaha Corporation,**  
**Asia-Pacific Music Marketing Group**  
Nakazawa-cho 10-1, Naka-ku, Hamamatsu,  
Japan 430-8650  
Tel: +81-53-460-2317

## OCEANIA

### AUSTRALIA

**Yamaha Music Australia Pty. Ltd.**  
Level 1, 99 Queensbridge Street, Southbank,  
Victoria 3006, Australia  
Tel: 3-9693-5111

### NEW ZEALAND

**Music Houses of N.Z. Ltd.**  
146/148 Captain Springs Road, Te Papapa,  
Auckland, New Zealand  
Tel: 9-634-0099

### COUNTRIES AND TRUST

### TERRITORIES IN PACIFIC OCEAN

**Yamaha Corporation,**  
**Asia-Pacific Music Marketing Group**  
Nakazawa-cho 10-1, Naka-ku, Hamamatsu,  
Japan 430-8650  
Tel: +81-53-460-2312

**HEAD OFFICE** Yamaha Corporation, Pro Audio & Digital Musical Instrument Division  
Nakazawa-cho 10-1, Naka-ku, Hamamatsu, Japan 430-8650  
Tel: +81-53-460-3273



Yamaha Home Keyboards Home Page (English Only)  
<http://music.yamaha.com/homekeyboard>  
Yamaha Manual Library  
<http://www.yamaha.co.jp/manual/>

U.R.G., Pro Audio & Digital Musical Instrument Division, Yamaha Corporation  
© 2007 Yamaha Corporation

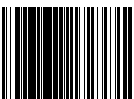

F77020541

LBA0  
XXXCRX.X-01  
Printed in Europe