

Convertisseur de sons pour batterie

DTX-PRO

DTX-PROX

Manuel de référence

FR

Table des matières

Différences entre le DTX-PRO et le DTX-PROX	5
DTX-PRO	5
DTX-PROX	5
Notations du Manuel de référence	6
Liens des modes d'emploi	7
DTX-PRO Mode d'emploi	7
DTX-PROX Mode d'emploi	8
Génération de sons par les déclencheurs	9
Relation entre les prises d'entrée de déclenchement, les entrées de déclenchement et les sources d'entrée de déclenchement	9
Mode d'entrée de la prise d'entrée de déclenchement	10
Sons joués par déclenchement (instrument et voix)	11
Voix et couches	11
Voix utilisateur	12
Importation vers des voix utilisateur	12
Modification de la manière dont une voix utilisateur est jouée (lecture unique ou en boucle)	12
Édition et écoute de voix utilisateur	12
Sélection de l'entrée de déclenchement ou de la source d'entrée de déclenchement	13
Réglages des entrées de déclenchement individuelles	13
Réglages des sources d'entrée de déclenchement individuelles	14
Sélection du pad (DTX-PROX)	14
Conception du processeur d'effets	15
Effets appliqués à chaque kit	16
Effets système	17
Mémoire interne des modules de la série PRO	18

Touche MENU	19
Opérations de l'écran de base	19
Liste des fonctions	20
Descriptions des paramètres	25
Kit Edit (Édition de kit)	25
Trigger (DTX-PRO) TRIGGER/SETTING (DTX-PROX)	38
Training (DTX-PROX)	45
Utility (Utilitaire)	46
Master EQ (Égaliseur principal)	56
Phones EQ	59
Job (Tâche)	62
File (Fichier)	76
Bluetooth (DTX-PROX)	88
Factory Reset (Réinitialisation aux valeurs d'usine)	89
Version	91
Mode KIT	92
Lecture des fichiers audio importés en tant que sons d'instrument	92
Mode CLICK	95
Liste des fonctions SETTING ([F3])	95
Descriptions des paramètres SETTING ([F3])	96
Lecture des fichiers audio importés en tant que sons de clic	98
Mode RECORDER	99
Liste des fonctions SETTING ([F3])	99
Descriptions des paramètres SETTING ([F3])	100
S'exercer à l'aide de la fonction Training	101
Commencer et terminer l'entraînement	102
Détails concernant les types d'entraînement	104
Descriptions des paramètres SETTING ([F3])	113

PROX	Sélection du fader FX	120
	Modification de la quantité d'effet appliquée à chaque instrument	120
PROX	Sélection du fader CUSTM	122
	Configuration de réglages personnalisés	122
PROX	Mode LIVE SET	123
	LIVE SET	123
	Liste des fonctions LIVE SET	123
	Description de la fonction LIVE ([F1])	124
	Description de la fonction SETTING ([F3])	124
	Modification des Live Sets.	124
	Sélection de l'étape du LIVE SET que vous souhaitez éditer	124
	Enregistrement des étapes	126
	Mise en correspondance du clic avec le tempo du fichier audio	128
	Suppression d'étapes	129
	Tri des étapes	130
	Enregistrement d'un Live Set personnalisé sous un nouveau nom.	130
	Utilisation des Live Sets stockés.	131
	Réglages pour les performances en live	133
	Réglages	133
	Fonctions.	134
	Connexion d'un ordinateur	135
	Installation du pilote Yamaha Steinberg USB Driver.	136
	Utilisation du logiciel DAW	136
	Résolution des problèmes	137
	Référence	143
	Type d'effet	143

Différences entre le DTX-PRO et le DTX-PROX

DTX-PRO

Le DTX-PRO propose des fonctionnalités de base telles que des fonctions Click (métronome), Recorder (Enregistreur) et Training (Entraînement). En outre, en utilisant les boutons KIT MODIFIER (Modificateur de kit), vous pouvez contrôler de manière intuitive les réglages AMBIENCE (Ambiance), COMP et EFFECT (Effet).

Vous pouvez accéder à divers menus Training à l'aide de la touche [TRAINING].

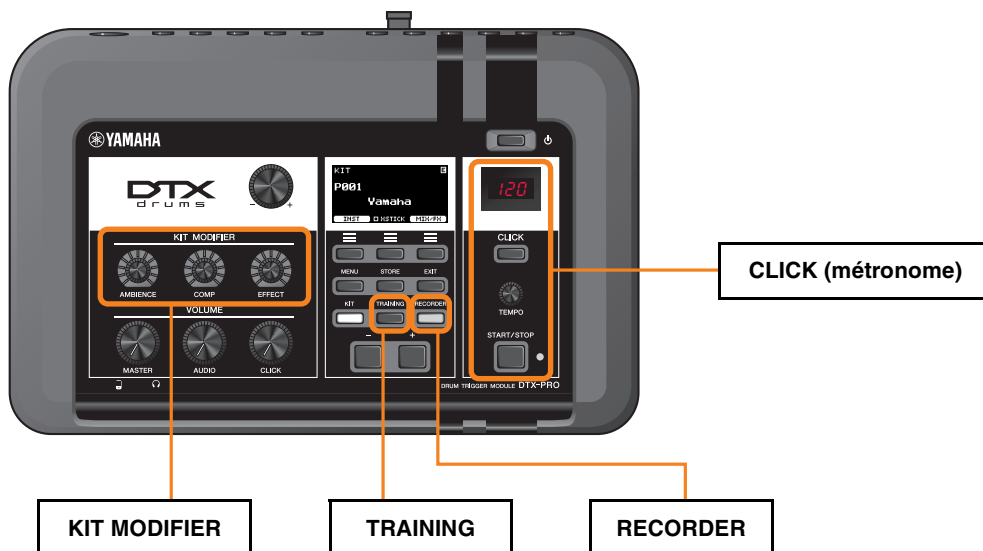

Les descriptions de ce document reposent sur la version 1.02 du microprogramme du DTX-PRO.

Si vous utilisez une version antérieure, nous vous recommandons de mettre à jour le microprogramme.

<https://download.yamaha.com/>

DTX-PROX

Le DTX-PROX fournit des fonctions Live Set et des prises [INDIVIDUAL OUTPUT] (Sortie individuelle), ainsi que des fonctionnalités identiques à celles du DTX-PRO.

Vous pouvez accéder aux mêmes menus Training que sur le DTX-PRO à l'aide de la touche [MENU].

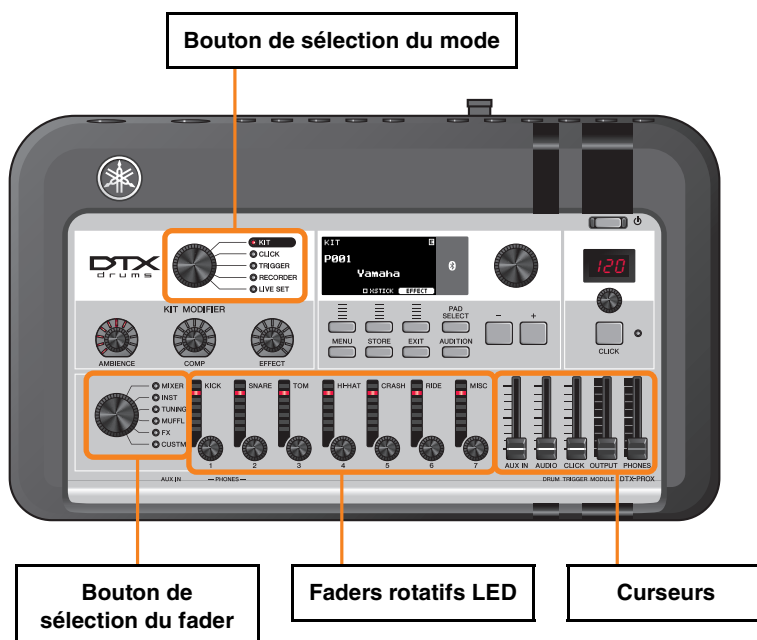

- Contrôleurs permettant de réaliser des modifications intuitives (tels que les curseurs et les faders rotatifs LED)
- Fonction Live Set et diverses prises d'entrée et de sortie (INDIVIDUAL OUTPUT et AUX IN (Entrée auxiliaire)), utiles pour les performances en live
- Configuration et enregistrement de plusieurs configurations de déclenchement
- Prise en charge de l'audio Bluetooth® (sur les modèles équipés du Bluetooth)

Notations du Manuel de référence

Nom du modèle

Ce document désigne collectivement les modules DTX-PRO et DTX-PROX sous le nom « modules de la série PRO ».

Les icônes et les couleurs de fond suivantes servent à distinguer les différents modèles.

PRO	S'applique uniquement au DTX-PRO
PROX	S'applique uniquement au DTX-PROX
PROX-with-Bluetooth	S'applique uniquement au DTX-PROX (modèles équipés du <i>Bluetooth</i>)

« AVIS » et « NOTE »

AVIS	Description des problèmes qui peuvent provoquer une panne, des dommages au niveau de l'appareil, un dysfonctionnement ou la perte de données
NOTE	Descriptions complémentaires

Liens des modes d'emploi

Le tableau suivant contient une liste de liens des modes d'emploi.

● DTX-PRO Mode d'emploi

Page	Description	Lien
4	AVIS Réglages système	Mémoire interne des modules de la série PRO (page 18)
4	AVIS Enregistrement de données sur un lecteur flash USB ou un ordinateur	MENU/File/Save
11	Touche [MENU]	Touche MENU (page 19)
13	Utilisation d'un ordinateur	Connexion d'un ordinateur (page 135)
16	Égaliseur du casque	MENU/Phones EQ
17	Modification de la configuration de déclenchement	MENU/Job/Trigger
20	Enregistrement des données	MENU/File/Save
22	Formatage du lecteur flash USB	MENU/File/Format
29	Fonction Recall (Rappel)	MENU/Job/Kit/Recall
31	Réglage du volume de chaque pad ou section du pad	MENU/Kit Edit/Volume
35	Modification du son d'ensemble de batterie	MENU/Kit Edit
37	Importation de fichiers audio	Mode KIT : Lecture des fichiers audio importés en tant que sons d'instrument (page 92)
40	Modification d'autres réglages de clic	CLICK/SETTING
42, 43	Modification d'autres réglages de l'enregistreur	RECORDER/SETTING
42	Exportation de votre performance enregistrée sur le DTX-PRO en tant que fichier audio	MENU/Job/Recorder/Export Audio
46	Sélection du morceau d'entraînement, durée de l'entraînement (réglages de la minuterie), niveaux de difficulté et autres réglages	TRAINING/SETTING
57	Réglage d'entrées de déclenchement distinctes	MENU/Trigger/Input Mode
58	Réglages du type de pad	MENU/Trigger/Pad Type/PadType
61	Connexion à un ordinateur	Connexion d'un ordinateur (page 135)
64, 65	Dépistage des pannes – Réglages du type de pad	MENU/Trigger/Pad Type/PadType
65	Dépistage des pannes – Double déclenchement, diaphonie	Double déclenchement : MENU/Trigger/Pad Type/RejectTime Diaphonie : MENU/Trigger/Crosstalk
65	Dépistage des pannes – Vérification de la mémoire disponible sur le lecteur flash USB	MENU/File/Memory Info

● DTX-PROX Mode d'emploi

Page	Description	Lien
4	AVIS Réglages système	Mémoire interne des modules de la série PRO (page 18)
4	AVIS Enregistrement de données sur un lecteur flash USB ou un ordinateur	MENU/File/Save
11	Entrée de déclenchement Source d'entrée de déclenchement	Génération de sons par les déclencheurs (page 9)
11	Touche [MENU]	Touche MENU (page 19)
13	Prise [AUX IN] (entrée auxiliaire)	MENU/Utility/Input Output
13	Utilisation d'un ordinateur	Connexion d'un ordinateur (page 135)
20	Enregistrement des données	MENU/File/Save
22	Formatage du lecteur flash USB	MENU/File/Format
25	Activation et désactivation de la fonction <i>Bluetooth</i>	MENU/Bluetooth
32	Fonction Recall	MENU/Job/Kit/Recall
34	Modification du son d'ensemble de batterie	MENU/Kit Edit
35	Réglage du volume de chaque pad ou section du pad	MENU/Kit Edit/Volume
36	Sélection du pad à l'aide de la touche [PAD SELECT] (Sélection du pad)	Sélection du pad (page 14)
37	Importation de fichiers audio	Mode KIT : Lecture des fichiers audio importés en tant que sons d'instrument (page 92)
39	Modification de la quantité d'effet appliquée à chaque instrument	Sélection du fader FX (page 120)
39	Master EQ (Égaliseur principal), gain Phones EQ (Égaliseur du casque), volume de la synchronisation des clics individuels, réglages d'envoi du changement de commande MIDI et autres réglages personnalisés	Sélection du fader CUSTM (page 122)
43	Modification d'autres réglages de clic	CLICK/SETTING
45	Modification des réglages de déclenchement	TRIGGER/SETTING (Déclenchement/Réglage)
46, 47	Modification d'autres réglages de l'enregistreur	RECORDER/SETTING
46	Exportation de votre performance enregistrée sur le DTX-PROX en tant que fichier audio	MENU/Job/Recorder/Export Audio
49	Modification des réglages d'acheminement des prises [INDIVIDUAL OUTPUT]	MENU/Utility/Indiv Out
51	Réglage d'entrées de déclenchement distinctes	TRIGGER/SETTING/Input Mode
54	Connexion à un ordinateur	Connexion d'un ordinateur (page 135)
57, 58	Dépistage des pannes – Réglages du type de pad et du déclenchement	TRIGGER/SETTING (Déclenchement/Réglage)
57	Dépistage des pannes – MENU/Utility/Output Gain (Menu/Utilitaires/Gain de sortie)	MENU/Utility/Output Gain
58	Dépistage des pannes – Double déclenchement, diaphonie	Double déclenchement : TRIGGER/SETTING/Pad Type/RejectTime Diaphonie : TRIGGER/SETTING/Crosstalk
59	Dépistage des pannes – Vérification de la mémoire disponible sur le lecteur flash USB	MENU/File/Memory Info

Génération de sons par les déclencheurs

Le terme « déclenchement » fait référence aux signaux de déclenchement (informations sur la force de la frappe et l'emplacement du pad qui a été frappé) générés chaque fois qu'un pad est frappé. Les convertisseurs de sons pour batterie jouent des sons lorsque des signaux de déclenchement sont reçus via les prises d'entrée de déclenchement.

Relation entre les prises d'entrée de déclenchement, les entrées de déclenchement et les sources d'entrée de déclenchement

Cette section explique la relation entre les prises d'entrée de déclenchement, les entrées de déclenchement et les sources d'entrée de déclenchement.

Prises d'entrée de déclenchement

Les prises d'entrée de déclenchement des modules de la série PRO vont de [1]SNARE à [14].

En changeant le mode d'entrée sur les prises [12]KICK/[13], [6]TOM3/[7], [4]TOM2/[5] et [2]TOM1/[3], vous pouvez basculer entre l'entrée de déclenchement et la source d'entrée de déclenchement

Les prises [1]SNARE et [14] peuvent être utilisées pour un pad à 3 zones à piezo simple ou un pad à 2 zones multi-piezo. (Le réglage est automatiquement modifié lorsque *PadType* (Type de pad) est sélectionné.)

Sources d'entrée de déclenchement

La source d'entrée de déclenchement est un signal de déclenchement transmis depuis chaque zone d'un pad.

Lorsque les modules de la série PRO reçoivent un signal de déclenchement en provenance d'un pad, ils jouent la source d'entrée de déclenchement.

Prise d'entrée de déclenchement	Nom de l'entrée de déclenchement	Nom de la source d'entrée de déclenchement
1	Snare	SnareHd
		SnareOp
		SnareCl
2	Tom1	Tom1Hd
		Tom1Rm
3	Pad3	Pad3
4	Tom2	Tom2Hd
		Tom2Rm
5	Pad5	Pad5
6	Tom3	Tom3Hd
		Tom3Rm
7	Pad7	Pad7
8	Ride	RideBw
		RideEg
		RideCp
9	Crash1	Crash1Bw
		Crash1Eg
		Crash1Cp

Prise d'entrée de déclenchement	Nom de l'entrée de déclenchement	Nom de la source d'entrée de déclenchement
10	Crash2	Crash2Bw
		Crash2Eg
		Crash2Cp
11	HiHat	HhOpBw
		HhOpEg
		HhClBw
		HhClEg
		HhFtCl
		HhFtSp
12	Kick	Kick
		KickRm
13	Pad13	Pad13
14	Pad14	Pad14Hd
		Pad14Rm1
		Pad14Rm2

Mode d'entrée de la prise d'entrée de déclenchement

Vous pouvez régler le mode d'entrée pour les prises [12KICK/13], [6TOM3/7], [4TOM2/5] et [2TOM1/3]. Les modes d'entrée disponibles comprennent les modes « *separate* » (séparé) et « *paired* » (appairé).

separate

Avec le réglage « *separate* », la prise d'entrée de déclenchement est séparée en deux entrées distinctes destinées à être utilisées avec deux instruments. Par exemple, le signal de déclenchement reçu par la prise [13] est connecté à la source d'entrée de déclenchement « *Pad13* ». Le son « *KickRm* » n'est pas produit.

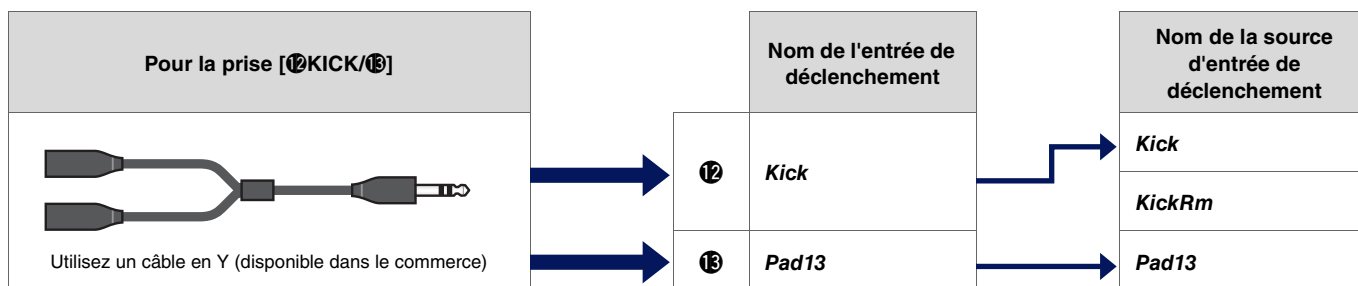

paired

Avec le réglage « *paired* », la prise d'entrée de déclenchement est utilisée avec un seul instrument. Par exemple, le signal de déclenchement reçu par la prise [13] est connecté à la source d'entrée de déclenchement « *KickRm* ». Le signal « *Pad13* » n'est pas produit.

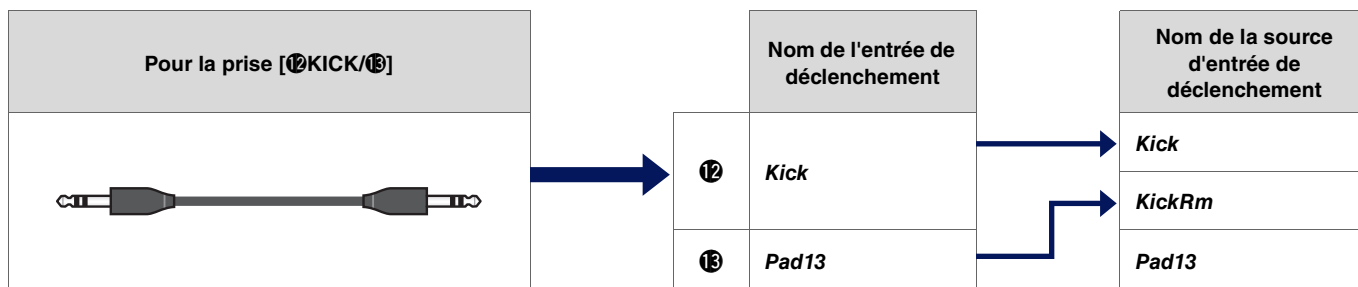

Les sources d'entrée de déclenchement non configurées pour être jouées à partir des pads connectés aux prises d'entrée de déclenchement peuvent être jouées à partir d'un appareil MIDI externe. Vous pouvez également appuyer sur la touche [F3] à l'écran pour changer la source d'entrée de déclenchement afin d'écouter la source d'entrée de déclenchement. Lors de l'utilisation du DTX-PROX, vous pouvez ouvrir l'écran de modification de l'entrée de déclenchement en appuyant sur la touche [Pad Select].

Sons joués par déclenchement (instrument et voix)

Vous pouvez affecter un instrument ou une voix à chaque entrée de déclenchement ou source d'entrée de déclenchement pour la reproduction des sons.

Instrument

« Instrument » fait référence aux différents instruments de percussion (caisse claire, tom, cymbale et grosse caisse) utilisés dans un ensemble de batterie pour le kit. Les modules de la série PRO vous offrent la possibilité d'utiliser un instrument différent pour chaque entrée de déclenchement.

Voix

On entend par « voix » un son correspondant à un instrument. Les modules de la série PRO vous permettent d'utiliser une voix différente pour chaque source d'entrée de déclenchement. Par exemple, sur une caisse claire acoustique, vous pouvez jouer un son de frappe sur la peau, un son de rimshot ouvert et un son de rimshot fermé à partir du même pad. Chacun de ces sons constitue une voix, et les modules de la série PRO disposent de voix internes qui incluent divers instruments de percussion, des effets sonores, des sons électroniques, etc. Outre les voix internes, vous pouvez importer des fichiers audio et les lire en tant que voix utilisateur.

NOTE

Vous pouvez utiliser les fichiers audio importés lorsque vous sélectionnez « **User** » (Utilisateur) dans la catégorie Voice (Voix). Le fichier importé sur les modules de la série PRO est appelé une « onde ». Avant l'importation, ces fichiers sont appelés des « fichiers audio ».

Voix et couches

Quatre couches (A à D) sont disponibles pour chaque source d'entrée de déclenchement. Vous pouvez définir une voix pour chaque couche, ce qui vous permet d'affecter jusqu'à quatre voix différentes à chaque source d'entrée de déclenchement.

Vous pouvez jouer les quatre voix simultanément ou dans un ordre séquentiel.

En outre, vous pouvez régler la plage de vélocité de chaque couche de manière à pouvoir jouer une voix différente en réponse à la force de chaque frappe.

Exemple : Utilisation d'un pad à 3 zones à piezo simple tel que *Crash1* :

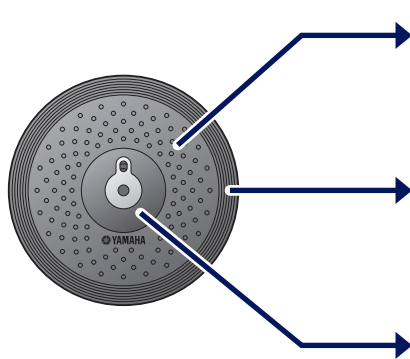

Source d'entrée de déclenchement	Couche	Voix	Instrument
<i>Crash1Bw</i>	A	Voix	Instrument
	B	Voix	
	C	Voix	
	D	Voix	
<i>Crash1Eg</i>	A	Voix	
	B	Voix	
	C	Voix	
	D	Voix	
<i>Crash1Cp</i>	A	Voix	
	B	Voix	
	C	Voix	
	D	Voix	

Voix utilisateur

Outre les voix internes, vous pouvez importer des fichiers audio et les lire en tant que voix utilisateur. Il existe différentes façons d'importer des fichiers audio.

Importation de fichiers audio pour les entrées de déclenchement

Importez un fichier audio en spécifiant un pad. Toutes les sources d'entrée jouent la même onde.

Importation de fichiers audio pour les sources d'entrée de déclenchement

Importez un fichier audio en spécifiant une source d'entrée. Chaque source d'entrée joue une onde différente. Vous pouvez également spécifier la couche souhaitée : A, B, C ou D.

Importation de fichiers audio pour les synchronisations de clics

Vous pouvez affecter les fichiers audio de votre choix pour les synchronisations de clics, telles que les accents et les noires.

Pour les opérations décrites ci-dessus, les ondes sont automatiquement affectées à une voix utilisateur vide, ce qui crée une voix utilisateur qui produit un son.

La voix utilisateur peut être utilisée pour d'autres kits et jeux de clics utilisateur.

Importation vers des voix utilisateur

Vous pouvez importer jusqu'à 10 fichiers audio dans chaque voix utilisateur.

Cependant, il est impossible de jouer plusieurs ondes en même temps.

Réglez la plage de vélocité de chaque onde de manière à pouvoir jouer une onde différente en réponse à la force de chaque frappe.

Si la plage de vélocité chevauche plusieurs ondes, l'onde portant le numéro le moins élevé est jouée.

Modification de la manière dont une voix utilisateur est jouée (lecture unique ou en boucle)

En règle générale, la voix utilisateur s'arrête après avoir été jouée une fois. Pour répéter la reproduction de la voix utilisateur, définissez *MENU/Kit Edit Voice/VoiceHoldMode* sur « on » (activé).

Avec ce réglage, la reproduction de l'onde démarre ou s'arrête chaque fois que vous frappez sur le pad.

Édition et écoute de voix utilisateur

Lorsque vous écoutez des sons avec la touche [] de l'écran *MENU/Job/UserVoice/VoiceEdit*, seule une lecture unique est possible et le son est joué à une vitesse fixe.

Aucun effet n'est appliqué.

En attribuant une voix utilisateur au kit, vous pouvez modifier la vitesse de lecture, appliquer des effets ou jouer des sons en frappant sur le pad.

Sélection de l'entrée de déclenchement ou de la source d'entrée de déclenchement

Sur l'écran des paramètres pour lesquels il est nécessaire de régler l'entrée de déclenchement ou la source d'entrée de déclenchement, le nom de l'entrée ou de la source ainsi que sa couche (A, B, C ou D) s'affichent en haut à droite.

● Entrée de déclenchement

Exemple :
Pour MENU/Kit Edit/Inst

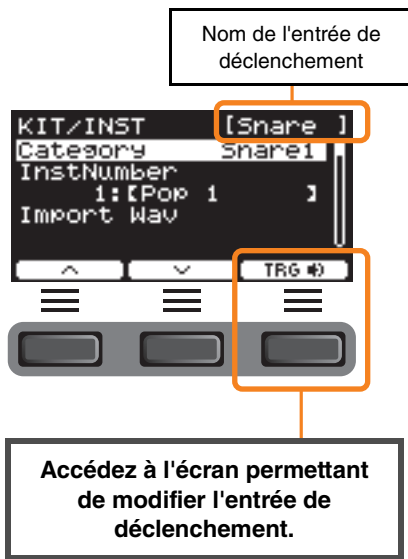

● Source d'entrée de déclenchement

Exemple :
Pour MENU/Kit Edit/Voice

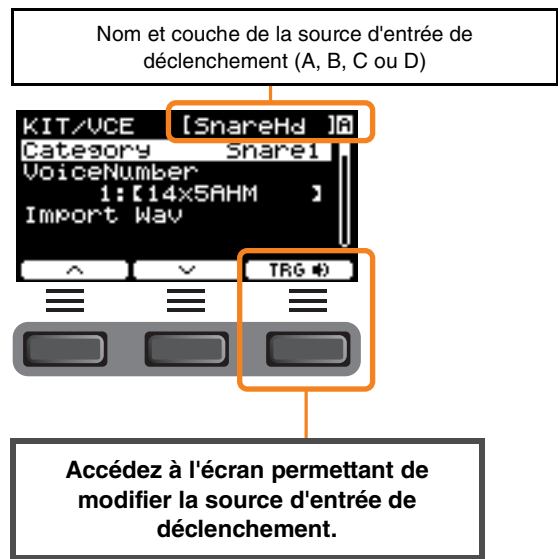

Réglages des entrées de déclenchement individuelles

Sur l'écran *MENU/Kit Edit/Inst* ou *MENU/Trigger/Pad Type* du DTX-PRO, par exemple, ou sur un écran de réglage quelconque sur lequel il est nécessaire de régler l'entrée de déclenchement, appuyez sur la touche « TRG [F3] » ([F3]) pour ouvrir l'écran de modification de l'entrée de déclenchement.

Le DTX-PROX vous permet d'utiliser la touche [PAD SELECT] pour ouvrir l'écran.

● Écran de modification de l'entrée de déclenchement

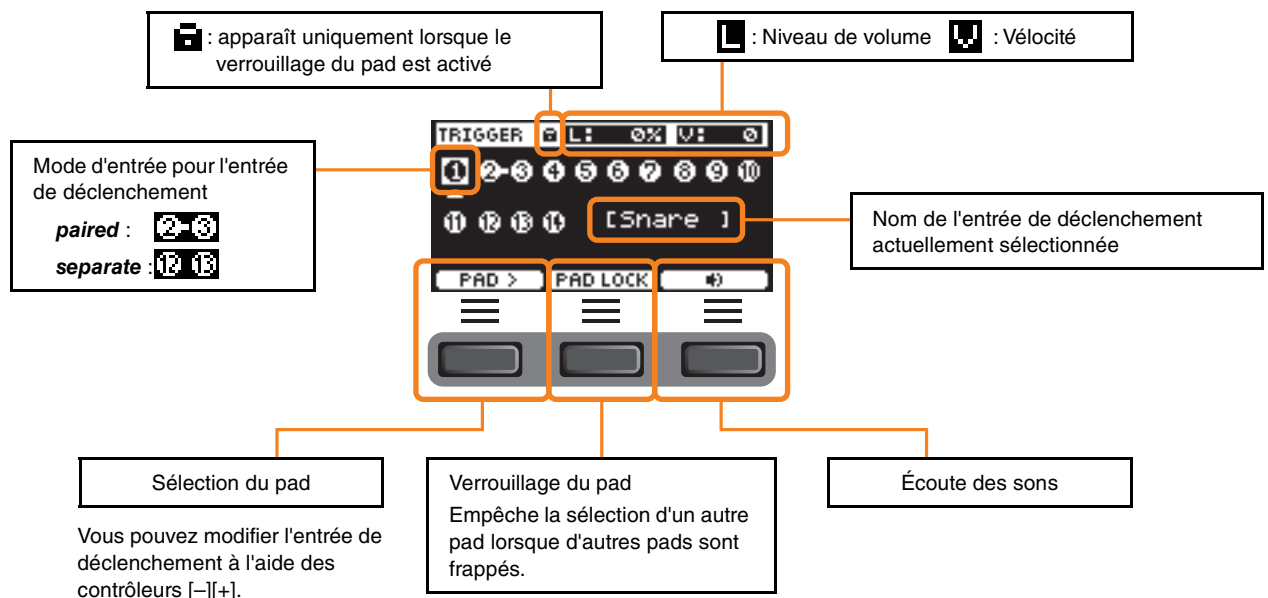

Réglages des sources d'entrée de déclenchement individuelles

Sur l'écran *MENU/Kit Edit/Voice* ou *MENU/Utility/Pad*, par exemple, ou sur un écran de réglage quelconque sur lequel il est nécessaire de régler la source d'entrée de déclenchement, appuyez sur la touche « TRG  » ([F3]) pour ouvrir l'écran de modification de la source d'entrée de déclenchement.

● Écran de modification de la source d'entrée de

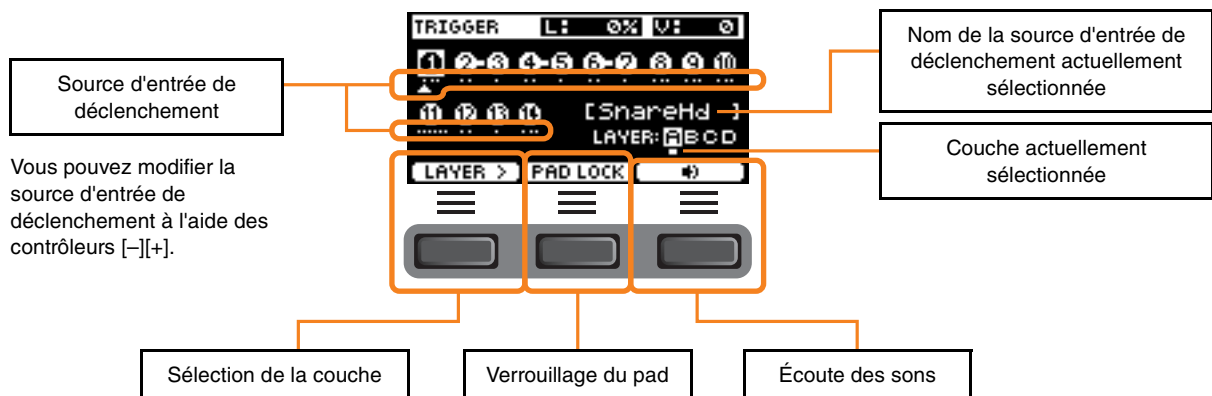

PROX Sélection du pad

En appuyant sur la touche [PAD SELECT], différents écrans apparaissent selon la situation.

Lorsque vous modifiez l'instrument à l'aide du bouton de sélection de fader et des faders rotatifs LED, utilisez la touche [PAD SELECT] pour basculer entre *Tom1*, *Tom2* et *Tom3*, ou entre *Crash1* et *Crash2*.



Dans les autres cas, une pression sur la touche [PAD SELECT] ouvre l'écran de modification de l'entrée de déclenchement ou de la source d'entrée de déclenchement.

Conception du processeur d'effets

Le DTX-PRO et le DTX-PROX présentent la même conception des blocs d'effets.

Les effets sont répartis en deux groupes : les effets appliqués à chaque kit et les effets appliqués à l'ensemble du système.

● Schéma des blocs d'effets

Kit Edit

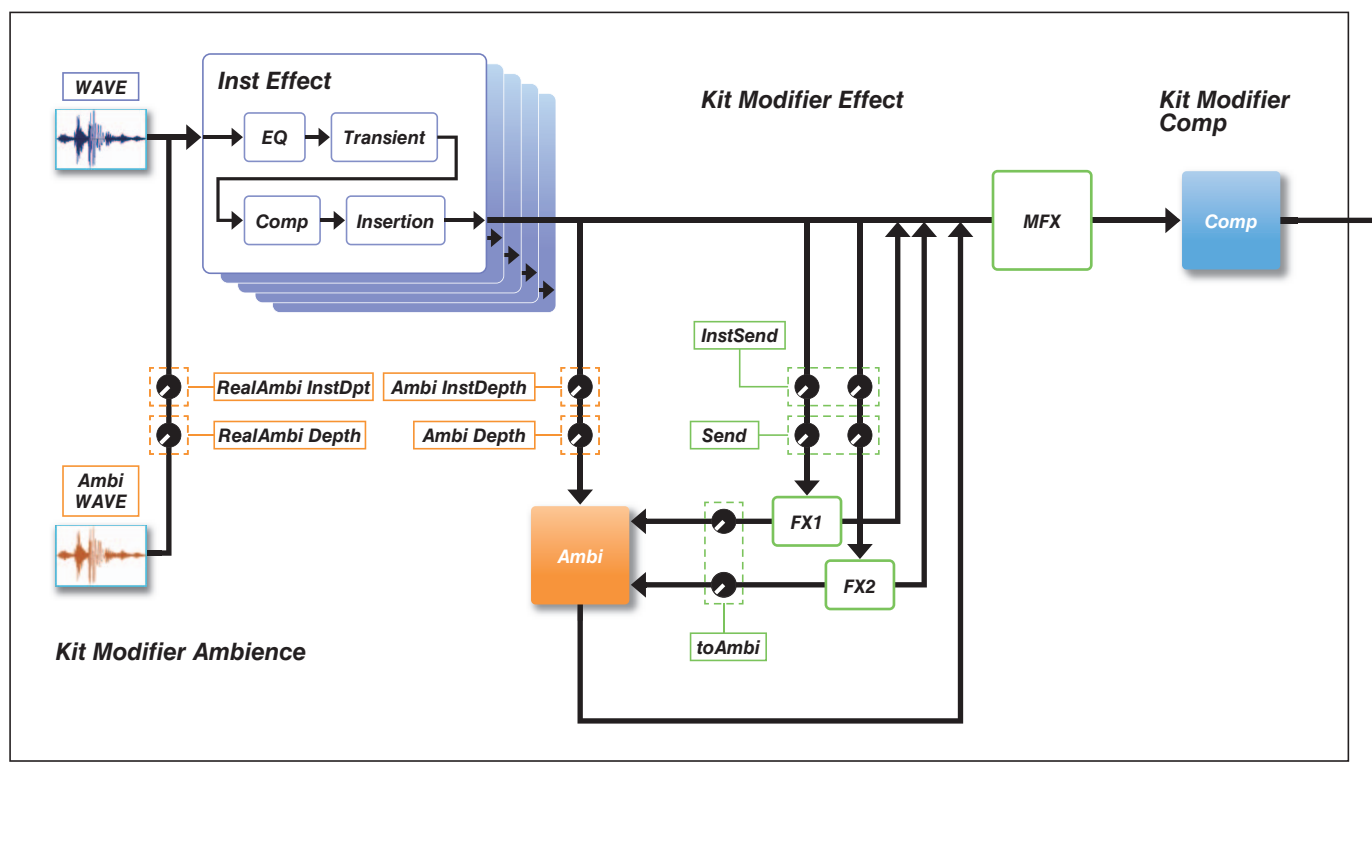

System Setting

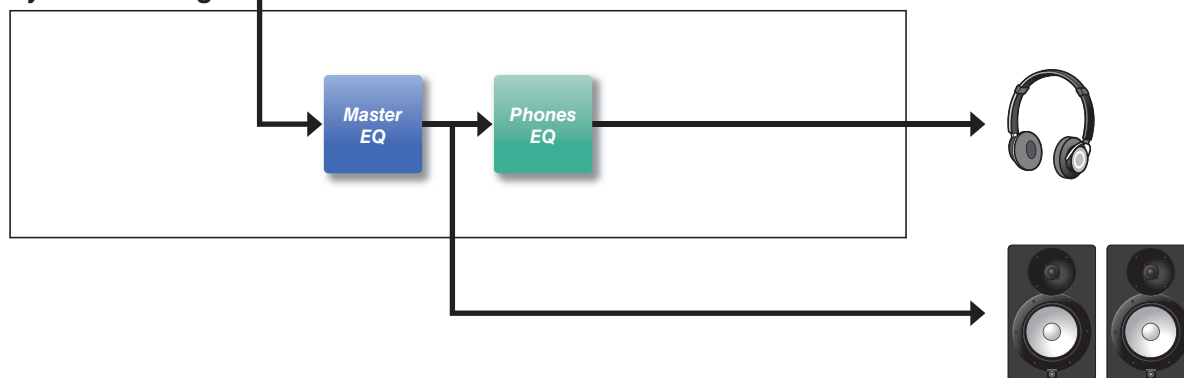

Effets appliqués à chaque kit

Le KIT MODIFIER est constitué de trois blocs (*Ambience*, *Comp* et *Effect*) et le nombre d'effets de ces blocs peut être ajusté à l'aide des boutons correspondants.

Ambience

Il existe deux types d'effets Ambience, comme illustré ci-dessous.

- **RealAmbi**

Il s'agit des caractéristiques acoustiques enregistrées dans un studio réel. Notez que cet effet n'est pas disponible pour certains sons d'instrument. La profondeur peut être réglée pour chaque instrument.

- **Ambi**

Il s'agit d'un effet de réverbération ajouté par le traitement numérique. Il est possible de régler *Ambi Type* (Type d'ambiance) et la profondeur pour chaque instrument.

Les réglages de courbe du bouton [AMBIENCE] déterminent la manière dont la profondeur générale des effets *RealAmbi* et *Ambi* est contrôlée. Vous pouvez commencer par augmenter la valeur de *RealAmbi*, puis augmenter celle de *Ambi* ultérieurement. Lorsque vous utilisez un instrument qui ne prend pas en charge *RealAmbi*, sélectionnez la courbe dans laquelle *Ambi* est appliqué dès le début.

Comp

L'effet Comp est appliqué à l'ensemble du son de votre performance.

Effect

Ce bloc comprend les trois blocs suivants.

- **MFX (Master Effect (Effet principal))**

Ce bloc est utilisé pour les effets appliqués à l'ensemble du son de votre performance. Il est possible de régler le type et la profondeur de l'effet.

- **FX1 (Effect 1 (Effet 1))**

Ce bloc est utilisé pour les effets appliqués à chaque instrument en réglant du niveau d'envoi. Vous pouvez utiliser le bouton [EFFECT] pour régler le niveau d'envoi général.

- **FX2 (Effect 2)**

Ce bloc supplémentaire fonctionne de la même manière que FX1. Vous pouvez définir le type d'effet et le niveau d'envoi séparément des réglages de FX1.

Inst Effect (Effet de l'instrument)

Ces effets peuvent être configurés sur chaque instrument (ou pad). Les quatre effets suivants sont connectés en série.

- ***EQ (Égaliseur)***

Cet égaliseur à trois bandes permet d'effectuer différents réglages de gain, de fréquence et autres pour chaque bande.

- ***Transient (Transitoire)***

Règle l'attaque et le relâchement.

- ***Comp***

Ajuste les réglages de compression de manière précise.

- ***Insertion***

Il est possible d'utiliser les mêmes types d'effets que ceux du MFX. Notez toutefois que ces effets ne s'appliquent pas à *Pad3*, *Pad5*, *Pad7* et *Pad13*.

Effets système

Master EQ (Égaliseur principal)

Cet égaliseur à cinq bandes règle le son de votre performance et le timbre des morceaux d'entraînement. Notez que cet effet n'est pas appliqué aux sons provenant de l'entrée auxiliaire ni aux sons de clic.

Phones EQ (Égaliseur du casque)

Cet égaliseur à quatre bandes qui règle le timbre du son du casque.

Mémoire interne des modules de la série PRO

L'enregistrement du contenu édité dans la mémoire interne vous permet de conserver les données même après la mise hors tension. Il est possible d'enregistrer les réglages de déclenchement (*MENU/Trigger* sur le DTX-PRO ou le mode TRIGGER sur le DTX-PROX) ainsi que d'autres réglages généraux (*MENU/Utility*) et les réglages système.

Données pouvant être enregistrées sur les modules de la série PRO

Les types de données suivants peuvent être enregistrés sur les modules de la série PRO.

	DTX-PRO	DTX-PROX
Kits utilisateur	200	
Jeu de clics utilisateur	30	
Morceaux utilisateur	1	
Voix utilisateur	100	
Ondes	Maximum 1 000 Jusqu'à 10 par voix utilisateur	
Réglages de déclenchement	Réglages système : 1	Déclenchements utilisateur : 10
Live Sets	—	10
Autres réglages généraux	1	

AVIS

- Les données enregistrées sur les modules de la série PRO sont perdus à la mise hors tension.
- Il est possible d'importer jusqu'à 1 000 ondes, pour autant que vous ne dépassiez pas la capacité maximale autorisée.

Enregistrement et chargement de fichiers de données

Toutes les données enregistrées sur les modules de la série PRO peuvent être enregistrées sur un lecteur flash USB. Les fichiers enregistrés sur un lecteur flash USB peuvent être rechargés sur les modules de la série PRO. En revanche, les fichiers DTX-PROX enregistrés sur un lecteur flash USB ne peuvent pas être chargés sur le DTX-PRO. Pour plus d'informations, reportez-vous à la section *MENU/File* (page 76).

Touche MENU

Opérations de l'écran de base

L'écran apparaît lorsque vous appuyez sur la touche [MENU].

Navigation dans l'écran MENU

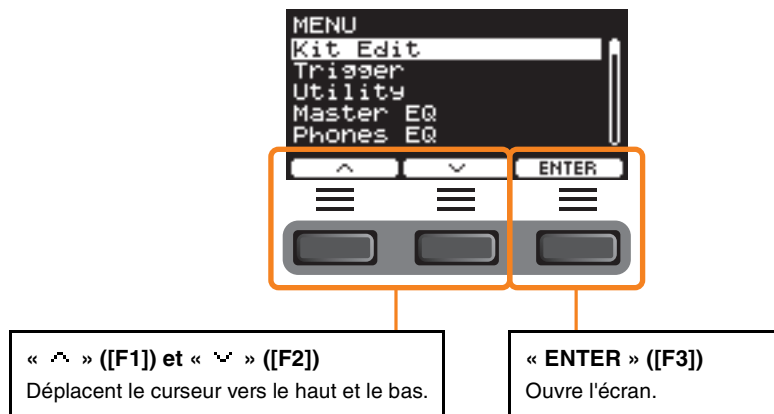

Modification des valeurs des réglages

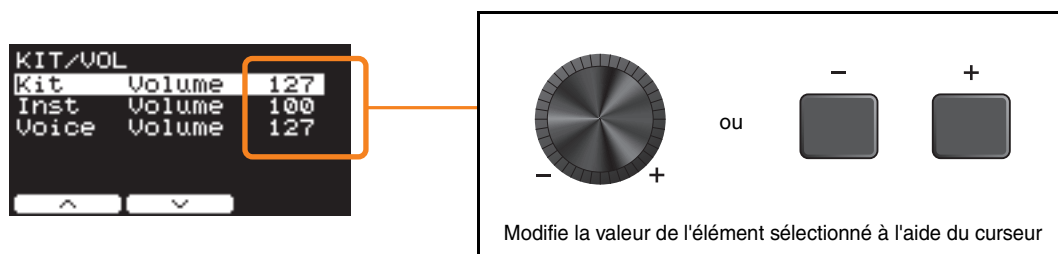

Fonction Bookmark (Signet)



Sur certains écrans, vous pouvez utiliser des signets pour accéder plus facilement aux paramètres que vous appelez et utilisez souvent. Sélectionnez un signet, puis appuyez sur la touche sous « ENTER » ([F3]) pour afficher l'écran des réglages de paramètres pertinents. Vous pouvez utiliser les touches sous « ^ » et « v » ([F1] et [F2]) sur l'écran des réglages de paramètres pour déplacer le curseur entre les signets. Pour revenir au signet, appuyez sur la touche [EXIT] (Quitter).

Liste des fonctions

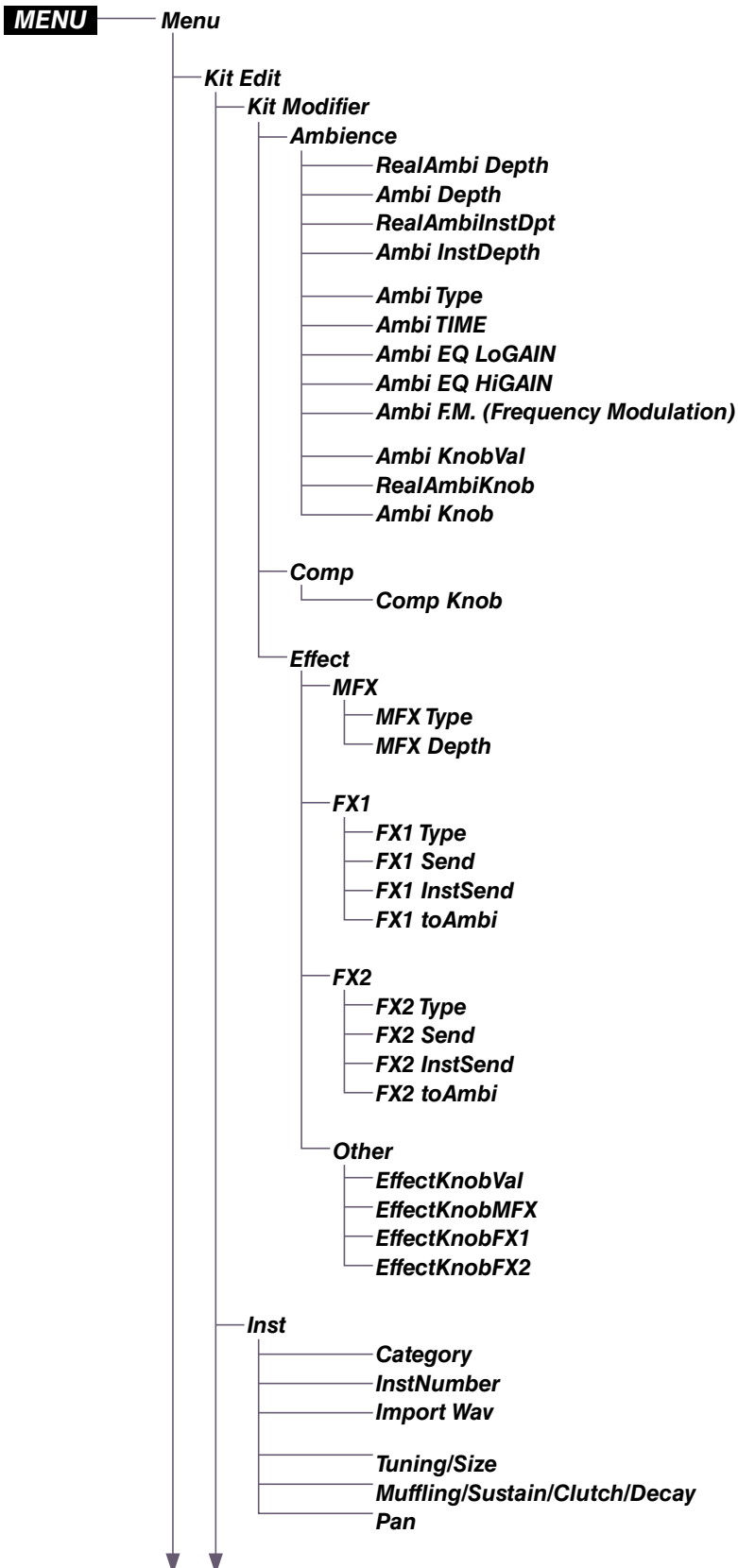

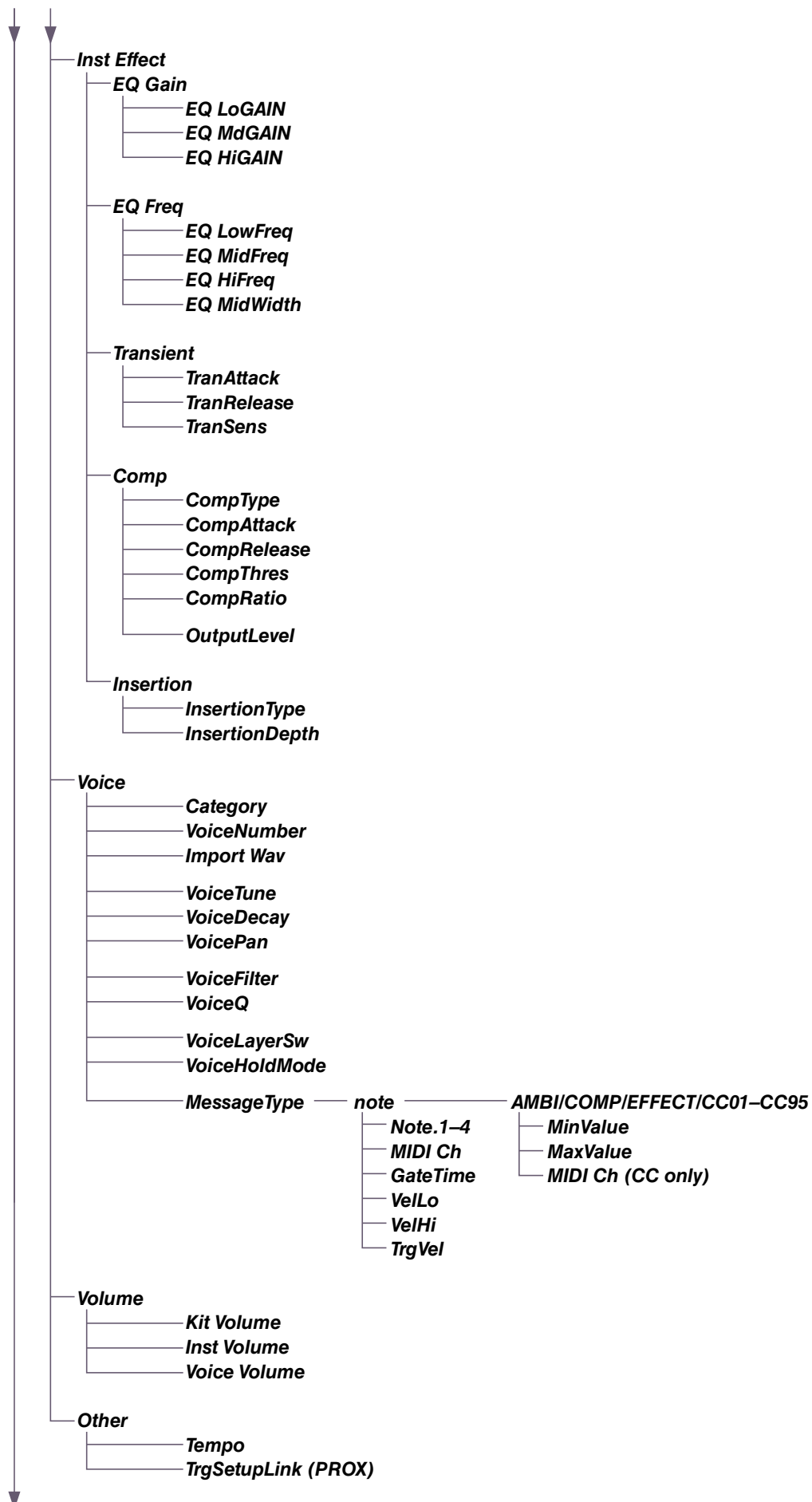

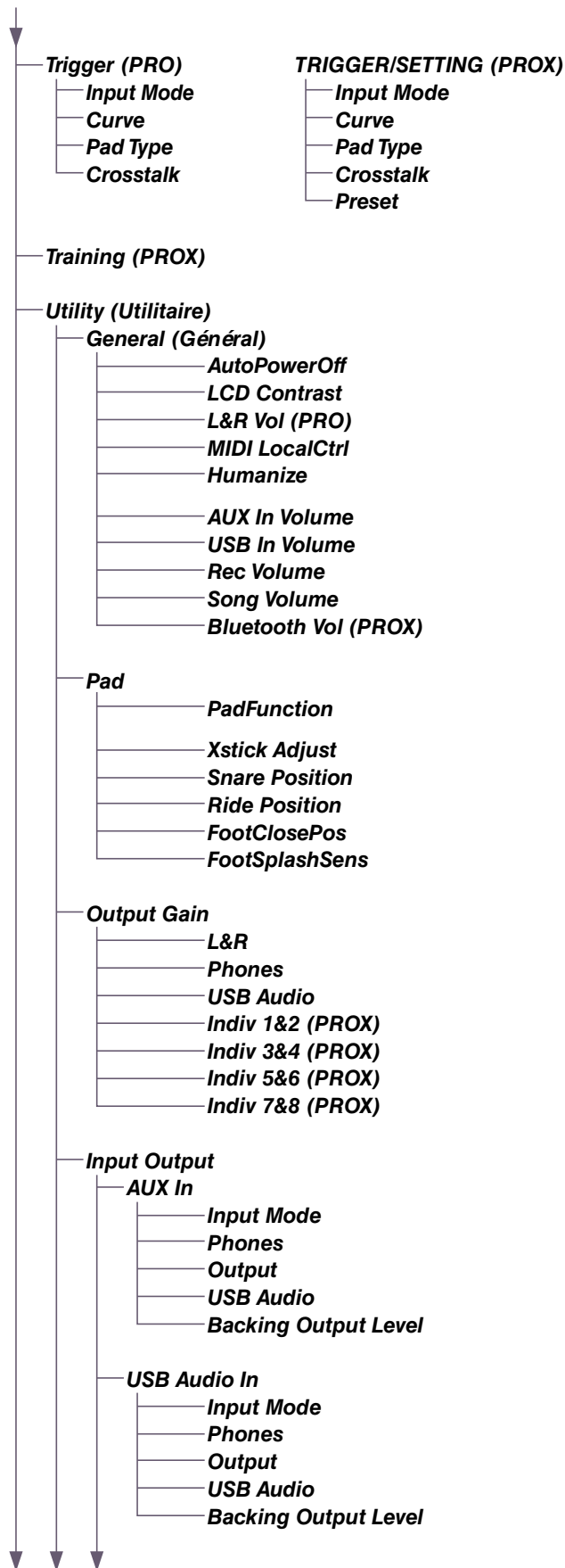

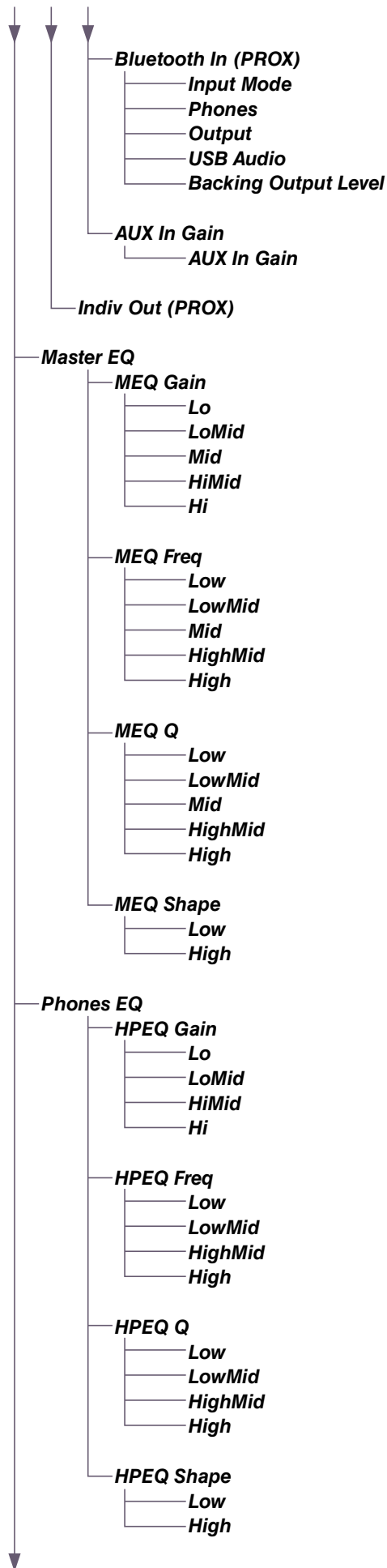

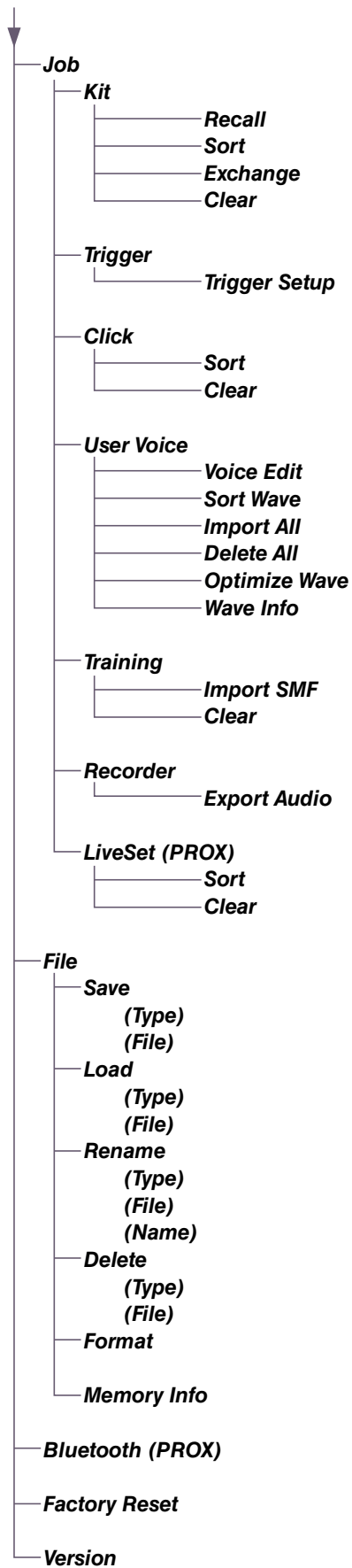

Descriptions des paramètres

Kit Edit (Édition de kit)

Cette section explique les réglages « *Kit Edit* » du menu. Dans *Kit Edit*, vous pouvez configurer les modificateurs de kit, les instruments, les effets des instruments, les voix, le volume et d'autres réglages.

Les modificateurs de kit vous permettent de personnaliser les réglages Ambience, Comp et Effect à votre guise. Les réglages qui peuvent être modifiés sont les paramètres de chaque paramètre de chaque instrument, les effets réglables pour chaque instrument, les réglages de voix (réglés par source d'entrée ou par couche), les réglages de volume (volume principal, de l'instrument, de la voix), etc.

AVIS

Enregistrez (stocker) le kit une fois que vous l'avez personnalisé à votre guise (mode d'emploi). Si vous sélectionnez un autre kit sans avoir stocké les réglages, les données du kit personnalisé seront perdues.

● Schéma fonctionnel du kit

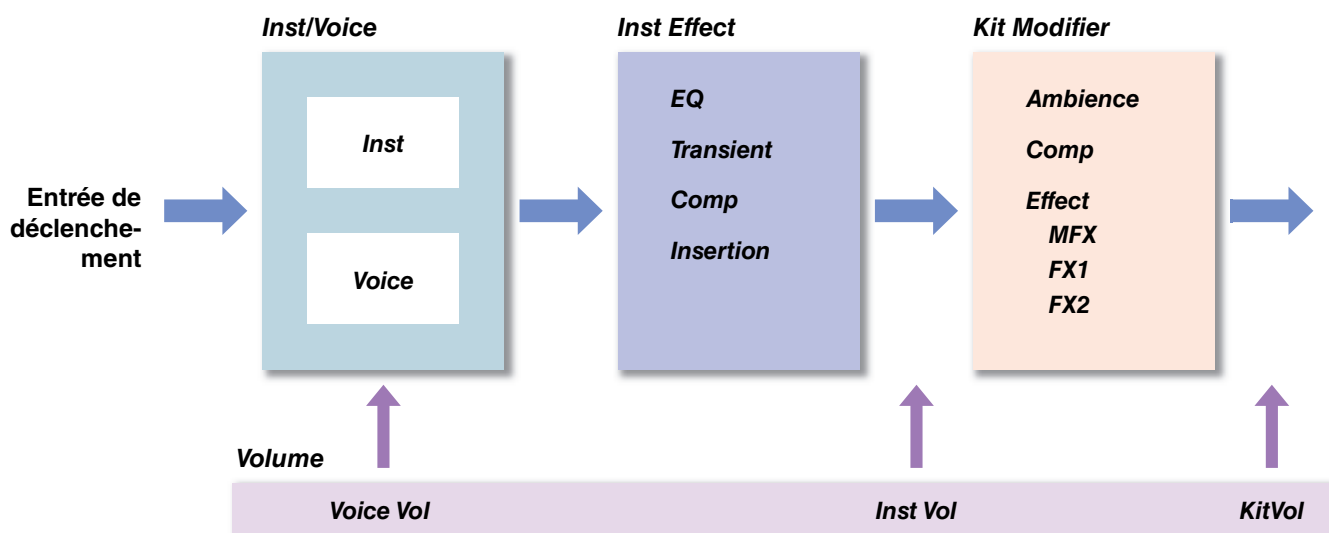

MENU/Kit Edit

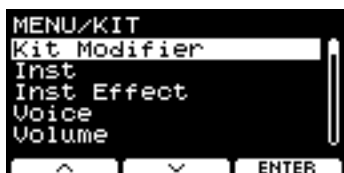

Kit Modifier
Inst
Inst Effect
Voice
Volume
Other

Kit Modifier

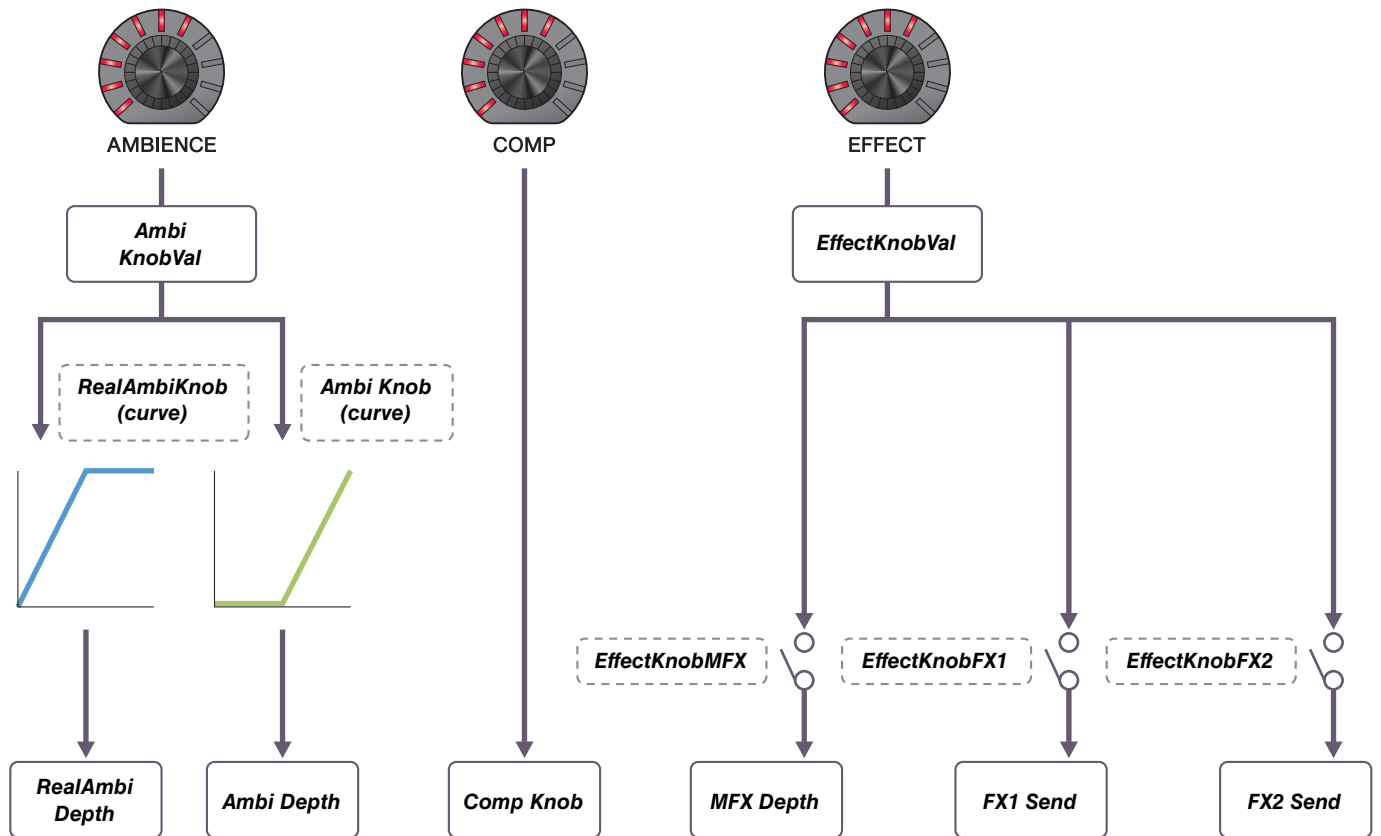

Les paramètres Kit Modifier vous permettent de modifier les réglages avancés des boutons KIT MODIFIER. Un schéma de la relation entre les boutons et les paramètres est fourni ci-dessous.

Paramètres associés aux boutons

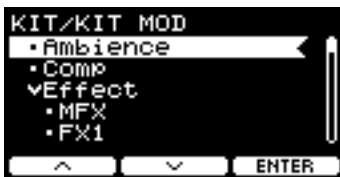







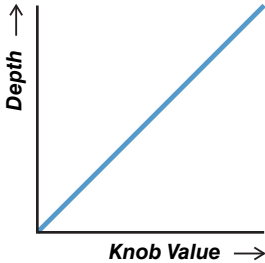
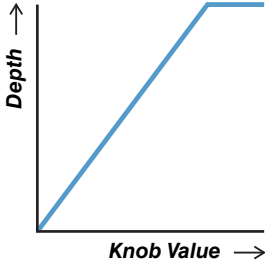
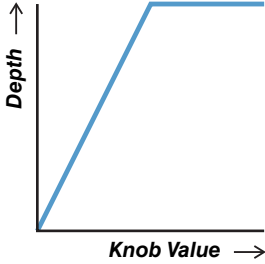
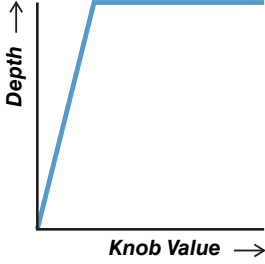

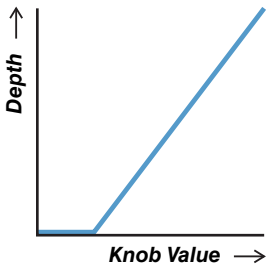
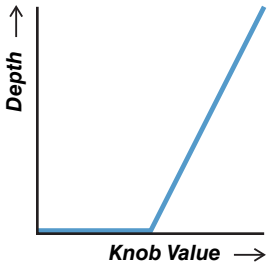
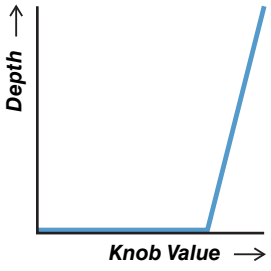
MENU/Kit Edit/Kit Modifier

Écran	Paramètre	Réglages	Description
Ambience			
	RealAmbi Depth	0–127	Règle la profondeur générale de l'effet RealAmbi à appliquer. Vous pouvez également contrôler ce paramètre à l'aide du bouton [AMBIENCE]. Les sons de l'instrument auxquels RealAmbi peut être appliqué sont limités. Pour plus d'informations, reportez-vous à la Data List (Liste des données) (PDF).
	Ambi Depth	0–127	Règle la profondeur générale de l'effet Ambi à appliquer. Vous pouvez également contrôler ce paramètre à l'aide du bouton [AMBIENCE].
	RealAmbiInstDpt	0–100	Règle la profondeur de l'effet RealAmbi à appliquer à chaque instrument.
	Ambi InstDepth	0–127	Règle la profondeur de l'effet Ambi à appliquer à chaque instrument.
	Ambi Type	Type d'effet (page 143)	Définit le type Ambi .
	Ambi TIME	0.3s–30.0s	Règle la longueur de l'effet Ambi .
	Ambi EQ LoGAIN	-12 – 0 – +12	Règle le gain de la bande de basses fréquences de l'effet Ambi à régler avec l'égaliseur.
	Ambi EQ HiGAIN		Règle le gain de la bande de hautes fréquences de l'effet Ambi à régler avec l'égaliseur.
	Ambi FM. (Frequency Modulation)	La plage varie en fonction du paramètre Ambi Type .	Règle la modulation de fréquence des effets tels que le chœur et le flanger à appliquer à l'effet Ambi .



Écran	Paramètre	Réglages	Description
	Ambi KnobVal	0–127	Ce réglage est ajusté à l'aide du bouton [AMBIENCE]. Vous pouvez utiliser ce paramètre pour régler avec précision la valeur contrôlée à l'aide du bouton [AMBIENCE].
	RealAmbiKnob Ambi Knob		Choisissez la courbe de contrôle du paramètre RealAmbi Depth ou Ambi Depth à appliquer lorsque le bouton [AMBIENCE] est tourné.
	off		Le paramètre RealAmbi Depth ou Ambi Depth ne change pas lorsque le bouton [AMBIENCE] est tourné.
	curve1		
curve2			
curve3			
curve4			

Écran	Paramètre	Réglages	Description
		curve5	
		curve6	
		curve7	
Comp			
	Comp Knob	0–127	Définit le niveau de Comp à appliquer. Vous pouvez utiliser ce paramètre pour régler avec précision la valeur contrôlée à l'aide du bouton [COMP].
Effect			
MFX			
	MFX Type	Type d'effet (page 145)	Sélectionne le type d'effet principal à appliquer.
	MFX Depth	0–127	Règle la profondeur de l'effet principal à appliquer. Vous pouvez utiliser ce paramètre pour régler avec précision la valeur contrôlée à l'aide du bouton [EFFECT].

Écran	Paramètre	Réglages	Description
FX1			
	FX1 Type	Type d'effet (page 144)	Sélectionne le type d'effet 1 à appliquer.
	FX1 Send	0–127	Règle le niveau d'envoi de l'ensemble du son à envoyer à l'effet 1.
	FX1 InstSend	0–127	Règle le niveau d'envoi du son de l'instrument à envoyer à l'effet 1.
	FX1 toAmbi	0–127	Règle le niveau d'envoi de l'effet 1 à envoyer à Ambi .
FX2			
	FX2 Type	Type d'effet (page 144)	Sélectionne le type d'effet 2 à appliquer.
	FX2 Send	0–127	Règle le niveau de l'ensemble du son à envoyer à l'effet 2.
	FX2 InstSend	0–127	Règle le niveau du son de l'instrument à envoyer à l'effet 2.
	FX2 toAmbi	0–127	Règle le niveau de l'effet 2 à envoyer à Ambi .
Other			
	EffectKnobVal	0–127	Cette valeur est ajustée à l'aide du bouton [EFFECT]. Vous pouvez utiliser ce paramètre pour régler avec précision la valeur contrôlée à l'aide du bouton [EFFECT].
	EffectKnobMFX	off on	Détermine si la rotation du bouton [EFFECT] contrôle le paramètre MFX Depth .
	EffectKnobFX1		Détermine si la rotation du bouton [EFFECT] contrôle le paramètre FX1 Send .
	EffectKnobFX2		Détermine si la rotation du bouton [EFFECT] contrôle le paramètre FX2 Send .

Inst



MENU/Kit Edit/Inst



Écran	Paramètre	Réglages	Description
	Category	Reportez-vous à la Data List (PDF).	<p>Spécifie la catégorie d'instrument.</p> <p>Sur le DTX-PRO, vous pouvez également sélectionner l'instrument en appuyant sur la touche sous « INST » ([F1]) sur l'écran KIT.</p> <p>Sur le DTX-PROX, vous pouvez également sélectionner l'instrument en réglant le bouton de sélection de fader sur « INST », puis en tournant les faders rotatifs LED.</p>
	InstNumber	Reportez-vous à la Data List (PDF).	<p>Spécifie le numéro de l'instrument.</p> <p>Sur le DTX-PRO, vous pouvez également sélectionner l'instrument en appuyant sur la touche sous « INST » ([F1]) sur l'écran KIT.</p> <p>Sur le DTX-PROX, vous pouvez également sélectionner l'instrument en réglant le bouton de sélection de fader sur « INST », puis en tournant les faders rotatifs LED.</p>
	Import Wav		<p>Importe les fichiers audio.</p> <p>Lorsque vous appuyez sur la touche sous « ENTER » ([F3]), l'écran IMPORT apparaît.</p>
	Tuning	-12.00 – 0.00 – +12.00	<p>Règle la hauteur de ton par unités de 25 centièmes. 0,01 correspond à 1 centième.</p> <p>NOTE</p> <p>Un « centième » représente une unité de hauteur de ton équivalant à un centième de demi-ton. (100 centièmes = 1 demi-ton)</p>
	Size	-32 – 0 – +32	<p>Simule l'effet de la modification de la taille de la cymbale.</p>
	Muffling	0 – +16	<p>Simule l'effet de la modification du degré d'étouffement du son (ou de l'assourdissement de la peau de la batterie).</p>
	Sustain	-32 – 0	<p>Détermine le temps de maintien de la cymbale (c.-à-d., la vitesse à laquelle le son s'atténue jusqu'au silence).</p>
	Clutch	-32 – 0 – +32	<p>Simule l'effet de la modification de la position de la vis de réglage de la cymbale charleston. Plus la valeur est petite, plus le son de cymbale charleston ouverte s'atténuera rapidement jusqu'au silence.</p> <p>NOTE</p> <p>Le réglage de la position de la vis de réglage de la cymbale charleston s'applique à tous les kits.</p>
	Decay	-16 – 0	<p>Détermine la vitesse à laquelle le son s'atténue jusqu'au silence.</p>
	Pan	L64–C–R63	<p>Définit la position dans le champ stéréo (panoramique).</p>

Différents paramètres s'affichent selon la catégorie d'instrument.

Inst Effect

MENU/Kit Edit/Inst Effect

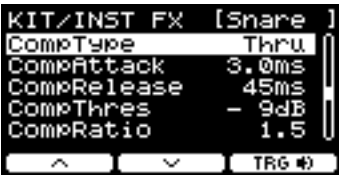

Écran	Paramètre	Réglages	Description
EQ Gain			
	EQ LoGAIN	-12 – 0 – +12 (dB)	Règle le gain de la bande de basses fréquences à régler avec l'égaliseur.
	EQ MdGAIN	-12 – 0 – +12 (dB)	Règle le gain de la bande de moyennes fréquences à régler avec l'égaliseur.
	EQ HiGAIN	-12 – 0 – +12 (dB)	Règle le gain de la bande de hautes fréquences à régler avec l'égaliseur.
EQ Freq			
	EQ LowFreq	32Hz–2.0kHz	Règle la fréquence de la bande de basses fréquences à régler avec l'égaliseur.
	EQ MidFreq	100Hz–10kHz	Règle la fréquence de la bande de moyennes fréquences à régler avec l'égaliseur.
	EQ HiFreq	500Hz–16kHz	Règle la fréquence de la bande de hautes fréquences à régler avec l'égaliseur.
	EQ MidWidth	0.1–12.0	Règle la largeur de la bande des moyennes fréquences.
Transient			
	TranAttack	-50 – 0 – +50	Règle l'attaque.
	TranRelease	-50 – 0 – +50	Règle le relâchement.
	TranSens	Low, LowMid, HighMid, High	Définit la manière dont l'effet transitoire est appliqué.



Écran	Paramètre	Réglages	Description
Comp			
	CompType	<i>Thru, Kick 1, Kick 2, Snare 1, Snare 2, Tom 1, Tom 2, Cymbal, Limiter</i>	Définit le type Comp . En modifiant ce paramètre, CompAttack , CompRelease , CompThres et CompRatio sont définis sur des valeurs optimales. Vous pouvez régler chacun de ces paramètres selon les besoins.
	CompAttack	1.0ms–40.0ms	Définit le délai avant que l'effet Comp n'atteigne son pic.
	CompRelease	10ms–680ms	Définit le délai avant que l'effet Comp ne s'atténue.
	CompThres	-48dB – -6dB	Définit le niveau d'entrée auquel le paramètre Comp commence à être appliqué.
	CompRatio	1.0–20.0	Définit le taux de compression de l'effet Comp .
	OutputLevel	-18.0dB – 0.0dB – +18.0dB	Définit le niveau de sortie.
Insertion			
	InsertionType	Type d'effet (page 145)	Sélectionne le type d'effet d'insertion.
	InsertionDepth	0–127	Règle la profondeur de l'effet d'insertion à appliquer.
Ces paramètres ne peuvent pas être réglés pour Pad3 , Pad5 , Pad7 et Pad13 .			

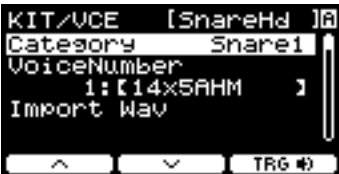
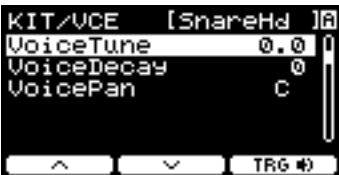

Voice

Les paramètres *Voice* indiqués par A, B, C ou D dans la partie supérieure droite de l'écran sont destinés aux couches, tandis que les paramètres de voix affichés sans lettre sont destinés aux sources d'entrée.

MENU/Kit Edit/Voice

Écran	Paramètre	Réglages	Description
	Category	Reportez-vous à la Data List (PDF).	Spécifie la catégorie de voix.
	VoiceNumber	Reportez-vous à la Data List (PDF).	Spécifie le numéro de la voix.
	Import Wav		Importe les fichiers audio. Lorsque vous appuyez sur la touche sous « ENTER » ([F3]), l'écran IMPORT apparaît.
	VoiceTune	-24.0 – 0.0 – +24.0 (0,1=10 centièmes)	Définit l'accordage de la voix affectée. 0,1 correspond à 10 centièmes.
	VoiceDecay	-64 – 0	Définit la chute (temps de fondu sonore jusqu'au silence) de la voix affectée. Plus la valeur est faible, plus le son produit est clair.
	VoicePan	L63–C–R63	Définit le balayage panoramique stéréo de la voix.
	VoiceFilter	-64 – 0 – +63	Définit la fréquence de coupure du filtre pour la voix affectée. Les valeurs négatives produisent un son plus sombre, tandis que les valeurs positives produisent un son plus clair.
	VoiceQ	-64 – 0 – +63	Définit la valeur Q (résonance de filtre) du filtre de la voix affectée. Augmente le signal à proximité de la fréquence de coupure du filtre en ajoutant du caractère au son.

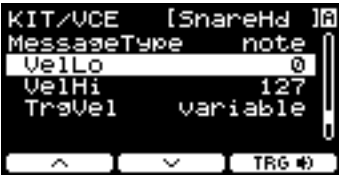
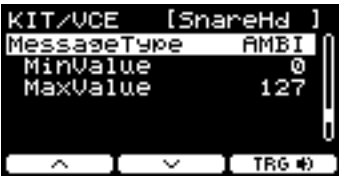
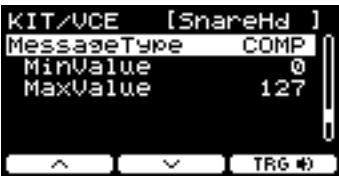
Écran	Paramètre	Réglages	Description
	VoiceLayerSw		Règle la manière dont les voix affectées à la source d'entrée de déclenchement sont jouées.
		stack	Lit simultanément les voix enregistrées dans des couches.
		alt	Lit les voix enregistrées dans des couches dans l'ordre séquentiel.
	VoiceHoldMode		Définit le mode de maintien de la voix.
on		Lorsque User est sélectionné pour la catégorie de voix, le fait de frapper le pad fait retentir les sons de manière répétée en boucle. Une nouvelle frappe sur le pad interrompt le son. Chaque fois que vous frappez sur le pad, des messages MIDI Key On et Key Off sont envoyés en alternance.	
off		Avec ce réglage, le pad joue des sons à reproduction unique. Un message MIDI Note On est envoyé lorsque vous frappez un pad et le message MIDI Note Off correspondant est automatiquement envoyé une fois que le temps de gate est écoulé.	
	MessageType		Règle le type de message MIDI à envoyer lors de la frappe sur le pad.
		note	<p>NOTE</p> <p>Un réglage autre que « note » ne produit aucun son lorsque vous frappez le pad.</p>
	Note.1-4	off, 1(C# -2) – 127(G8)	Définit le numéro de note MIDI envoyé lors de la réception d'un signal de déclenchement au niveau de la source d'entrée de déclenchement sélectionnée. Les réglages s'affichent sous la forme suivante : « Numéro de la note / Nom de la note ». Vous pouvez utiliser la touche [F3] pour sélectionner de Note1 à Note4 dans l'ordre.
	MIDI Ch	1-16	Définit le canal MIDI à utiliser pour l'envoi du message MIDI en vue de la lecture de la source d'entrée de déclenchement.
	GateTime	0.0s-9.9s	Définit le temps de gate (le temps qui s'écoule entre l'émission des messages MIDI Key On et Key Off) pour l'entrée de déclenchement.

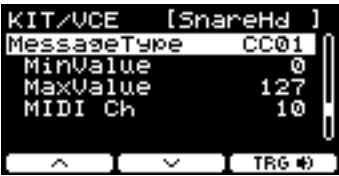
Écran	Paramètre	Réglages	Description
	VelLo	0–126	Règle la plage de vélocité pour la couche.
	VelHi	1–127	
	TrgVel		Utilisez ce paramètre pour contrôler la valeur de vélocité des notes MIDI envoyées lorsque vous frappez le pad actuellement sélectionné.
	variable		Les valeurs de vélocité MIDI reflètent la force avec laquelle vous frappez le pad.
		1–127	Les notes MIDI sont envoyées avec cette valeur de vélocité fixe, indépendamment de la force de frappe sur le pad.
	AMBI		Contrôle la quantité d'effet Ambience (bouton) en fonction de la force de frappe sur le pad. Aucun son n'est émis lors de la frappe sur le pad.
	MinValue	0–127	Définit la quantité d'effet Ambience (valeur minimale) appliquée lorsque le pad est frappé légèrement.
	MaxValue	0–127	Définit la quantité d'effet Ambience (valeur maximale) appliquée lorsque le pad est frappé avec force.
	COMP		Contrôle la quantité d'effet Comp (bouton) en fonction de la force de frappe sur le pad. Aucun son n'est émis lors de la frappe sur le pad.
	MinValue	0–127	Définit la quantité d'effet Comp (valeur minimale) appliquée lorsque le pad est frappé légèrement.
	MaxValue	0–127	Définit la quantité d'effet Comp (valeur maximale) appliquée lorsque le pad est frappé avec force.
	EFFECT		Contrôle la quantité d'effet Effect (bouton) en fonction de la force de frappe sur le pad. Aucun son n'est émis lors de la frappe sur le pad.
	MinValue	0–127	Définit la quantité d'effet Effect (valeur minimale) appliquée lorsque le pad est frappé légèrement.
	MaxValue	0–127	Définit la quantité d'effet Effect (valeur maximale) appliquée lorsque le pad est frappé avec force.
	CC01–CC95		Envoie un message de changement de commande en fonction de la force de frappe sur le pad. Aucun son n'est émis lors de la frappe sur le pad.
	MinValue	0–127	Définit la valeur minimale lorsque le pad est frappé légèrement.
	MaxValue	0–127	Définit la valeur maximale lorsque le pad est frappé avec force.
	MIDI Ch	1–16	Définit le canal MIDI pour l'envoi des messages MIDI spécifiés.

Volume

MENU/Kit Edit/Volume

Écran	Paramètre	Réglages	Description
	Kit Volume	0–127	Définit le volume général du kit. Réglez la balance entre les kits.
	Inst Volume	0–127	Règle le volume de l'instrument. Réglez la balance entre les sons de l'instrument au sein d'un même kit.
	Voice Volume	0–127	Définit le volume de la voix affectée à une couche. Utilisez ce paramètre pour ajuster la balance entre les zones du même instrument et la balance entre les couches.

Other

MENU/Kit Edit/Other

Écran	Paramètre	Réglages	Description
	Tempo	off , 30–300	Définit le tempo du métronome pour le kit sélectionné. Lorsqu'il est réglé sur « off », le tempo reste le même lorsque le kit est modifié. Pour utiliser le métronome pour vérifier le tempo lors d'une performance en live ou pour utiliser des effets de synchronisation du tempo, utilisez le tempo réglé sur le kit. Notez que ce paramètre ne s'applique pas aux Live Sets du DTX-PROX. Si vous souhaitez modifier le tempo du kit en passant à l'étape suivante, utilisez le paramètre tempo .
	PROX TrgSetupLink	off , U01–U10	Utilisez les contrôleurs [-][+] pour sélectionner une configuration de déclenchement pour le kit sélectionné. Lorsqu'il est réglé sur « off », la configuration de déclenchement reste la même lorsque le kit est modifié.

PRO TRIGGER

PROX TRIGGER/SETTING (Déclenchement/Réglage)

Cette section explique les réglages « *Trigger* » du menu du DTX-PRO et du mode Trigger du DTX-PROX. Les caractéristiques des signaux de déclenchement émis depuis les pads lorsque ceux-ci sont joués varient en fonction de différents facteurs liés à la conception même des pads. Les réglages « Trigger » vous permettent d'optimiser les signaux de déclenchement de chaque pad à des fins de traitement par les modules de la série PRO.

Sélectionnez le type de pad approprié lorsque vous ajoutez ou modifiez des pads. Lorsque vous connectez le pad à la prise [12KICK/13], [6TOM3/7], [4TOM2/5] ou [2TOM1/3], prenez soin de changer le mode d'entrée.

Le DTX-PROX vous permet de modifier les réglages de déclenchement à l'aide de la touche sous « SETTING » ([F3]). Les réglages doivent être stockés après avoir été modifiés.



Dans cette section, les exemples d'écran sont tirés du DTX-PRO.

MENU/Trigger



Input Mode (Mode d'entrée)

Curve (Courbe)

Pad Type

Crosstalk (Diaphonie)

PROX Preset (Présélection)

Input Mode (Mode d'entrée)

Définit le mode d'utilisation de la prise d'entrée mono x 2. Sélectionnez « *paired* » lors de l'utilisation d'un déclencheur de batterie (DT50S) ou d'un appareil similaire.

MENU/Trigger/Input Mode

Écran	Paramètre	Réglages	Description
	Tom1/Pad3	<i>paired, separate</i>	Définit la prise [2TOM1/3] afin d'utiliser les entrées de déclenchement 2TOM1 et 3 ensemble ou séparément.
	Tom2/Pad5		Définit la prise [4TOM2/5] afin d'utiliser les entrées de déclenchement 4TOM2 et 5 ensemble ou séparément.
	Tom3/Pad7		Définit la prise [6TOM3/7] afin d'utiliser les entrées de déclenchement 6TOM3 et 7 ensemble ou séparément.
	Kick/Pad13		Définit la prise [12KICK/13] afin d'utiliser les entrées de déclenchement 12KICK et 13 ensemble ou séparément.

Curve (Courbe)

MENU/Trigger/Curve

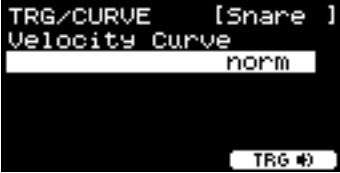
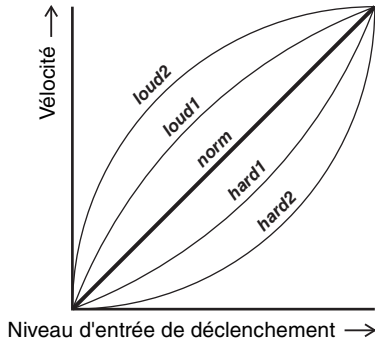
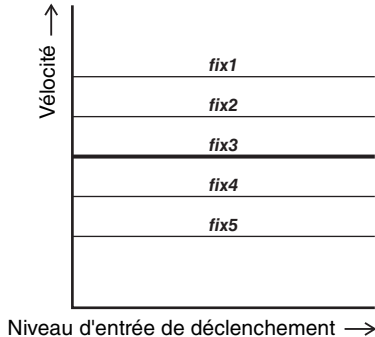
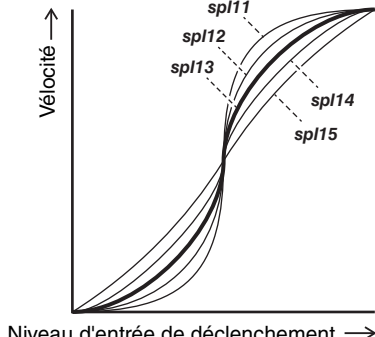
Écran	Paramètre	Réglages	Description
	Velocity Curve	loud2, loud1, norm, hard1, hard2	Sélectionne une courbe de vélocité pour le pad sélectionné. Une courbe de vélocité détermine dans quelle mesure la vélocité d'un son est affectée par la force avec laquelle vous frappez le pad.
			
		fix1–fix5	
		spl11–spl15	

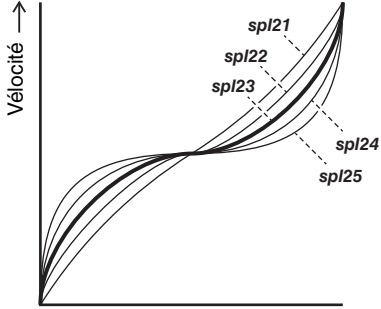
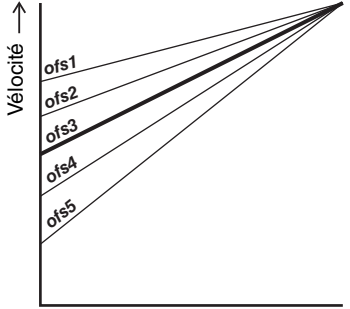
Écran	Paramètre	Réglages	Description
		sp121–sp125	 <p>Niveau d'entrée de déclenchement →</p>
		ofs1–ofs5	 <p>Niveau d'entrée de déclenchement →</p>

Pad Type

● Qu'est-ce qu'un type de pad ?

Pour vous permettre d'obtenir le meilleur son possible de chaque pad, nous avons élaboré une plage entière de paramètres de déclenchement optimisés (c.-à-d., différentes valeurs liées notamment aux signaux d'entrée de pad), auxquels nous avons attribué des noms en conséquence. Ces groupes de paramètres sont désignés par le terme « types de pad ». Étant donné la grande diversité de pads disponibles, tels que les grosses caisses, les caisses claires, les toms, les cymbales et les déclencheurs de batterie, les caractéristiques de ces pads peuvent varier considérablement. Les modules de la série PRO sont livrés avec des types de pad prédéfinis pour chaque ensemble de caractéristiques, ce qui permet d'optimiser leur utilisation.

MENU/Trigger/Pad Type

Écran	Paramètre	Réglages	Description
	PadType		Définit le type de pad.
	OFF	--	
	KK	KP128, KP125W/125, KP100, KP90, KP65, KU100	
	SN	XP125SD-X, XP125SD-M, XP120/100, XP80, TP70S/70	
	TM	XP125T-X, XP125T-M, XP105T-X, XP105T-M, XP120/100, XP80, XP70, TP70S/70	
	CY	PCY175, PCY155, PCY135, PCY100, PCY95, PCY90	Sélectionnez « PCY95 » pour le pad de cymbale crash inclus dans le kit DTX6K-X.
	HH	RHH135, PCY100, PCY95, PCY90	Pour les pads autres que le RHH135, le HH65 (vendu séparément) doit être utilisé en tant que contrôleur de cymbale charleston.
	DT	50S SN, 50S tomH, 50S tomL, 50K, 50S SN-M, 50S tomH-M, 50S tomL-M, 50K-M	

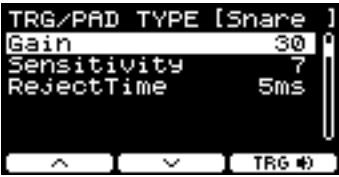
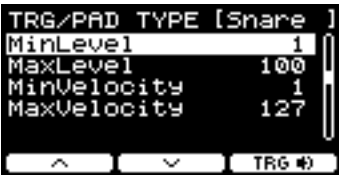
Écran	Paramètre	Réglages	Description
	Gain	1–127	<p>Définit le gain (amplification) du signal d'entrée en cas de frappe sur le pad sélectionné sous Pad Type.</p> <p>NOTE</p> <p>En cas de réglage élevé, tous les signaux d'entrée supérieurs à un niveau donné sont amplifiés jusqu'à un niveau identique (c.-à-d. le niveau maximum). Cela signifie qu'il est possible d'atténuer les variations en termes de douceur ou de dureté de frappe sur le pad. Par contre, en cas de réglage de faible valeur, la douceur ou la dureté du jeu se reflète dans une mesure beaucoup plus grande dans le signal de déclenchement émis, ce qui permet de produire des performances plus expressives.</p>
	Sensitivity	1–13	<p>Définit la sensibilité lorsque le pad est légèrement enfoncé.</p> <p>NOTE</p> <p>L'utilisation d'une valeur trop faible risque de se traduire par une absence de son lorsque vous frappez trop faiblement ou jouez un roulement rapide. L'utilisation d'une valeur trop élevée peut entraîner une diaphonie. Si vous devez effectuer un réglage, faites-le sans que cela ne nuise à votre performance.</p>
	RejectTime	4ms–500ms	<p>Les signaux de déclenchement produits dans le délai réglé ici sont considérés comme des doubles déclencheurs et ne produisent aucun son. Des valeurs plus importantes augmentent la durée pendant laquelle aucun son n'est produit.</p> <p>NOTE</p> <p>Dans le cas suivant, un son est émis avec la deuxième entrée, même s'il est produit dans le délai de rejet :</p> <ul style="list-style-type: none"> Lorsque le niveau de déclenchement de la deuxième frappe dans RejectTime est au moins deux fois plus fort que celui de la première frappe.
	MinLevel	0–99	<p>Ces paramètres définissent la plage des signaux d'entrée de déclenchement qui sont convertis en valeurs de vitesse, du niveau minimum (%) au maximum (%). Les signaux de déclenchement inférieurs au niveau minimum réglé ici ne produisent aucun son. Les signaux de déclenchement supérieurs au niveau maximum sont définis en tant que Maximum Velocity, comme expliqué pour les paramètres MinVelocity/MaxVelocity ci-dessous.</p>
	MaxLevel	1–100	
	MinVelocity	0–126	
	MaxVelocity	1–127	

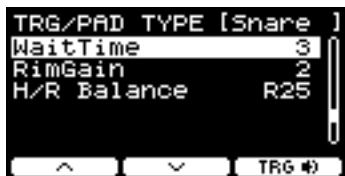
Écran	Paramètre	Réglages	Description
	WaitTime	1–64 (msec)	Définit le délai avant que le pad cible détecte un signal de déclenchement. Ajustez le réglage de sorte que le signal de déclenchement soit détecté à son pic et que la force de frappe du pad corresponde au volume du son produit.
	RimGain	1–127	Définit le niveau de gain du cercle d'un pad multi-piezo connecté à une prise compatible multi-piezo. Si vous utilisez une prise d'entrée mono × 2, ce paramètre est uniquement appliqué lorsque le mode d'entrée est défini sur paired .
	H/R Balance	H49–H1, 0, R1–R49	Définit la balance entre la peau et le cercle d'un pad multi-piezo. Si le son de la peau est produit lors de la frappe sur le cercle, augmentez la valeur R pour obtenir un son du cercle plus fort. Si le son du cercle est produit lors de la frappe sur la peau, appuyez sur la touche [-] pour augmenter la valeur H et obtenir un son de la peau plus fort. Si vous utilisez une prise d'entrée mono × 2, ce paramètre est uniquement appliqué lorsque le mode d'entrée est défini sur « paired ».

Crosstalk (Diaphonie)

Le terme « diaphonie » fait référence à la sortie des signaux de déclenchement provenant d'un pad de batterie électronique (y compris une batterie acoustique à laquelle un déclencheur de batterie fixé) autre que celui qui a été frappé en raison de vibrations ou d'interférences entre les pads. La suppression de tout son de signal de déclenchement inférieur à la valeur spécifiée permet d'empêcher la diaphonie.

MENU/Trigger/Crosstalk

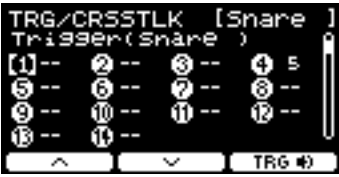
Écran	Paramètre	Réglages	Description
	All Reject Lvl	0–99	Règle la diaphonie entre le pad affiché en haut à droite de l'écran et tous les autres pads. Bien que les valeurs supérieures soient plus efficaces pour empêcher la diaphonie, elles peuvent également compliquer la lecture d'autres sons en même temps.
	Niveau de rejet spécifié de P1 à P14	Niveau : --(0), 1–99 Pad source : 1 Snare 2 Tom1 3 Pad3 4 Tom2 5 Pad5 6 Tom3 7 Pad7 8 Ride 9 Crash1 10 Crash2 11 HiHat 12 Kick 13 Pad13 14 Pad14	Règle la diaphonie entre le pad affiché en haut à droite de l'écran et les autres pads individuels. Par exemple, dans le cas où le pad Snare produit un son par erreur lorsque vous frappez Kick , frappez le pad de caisse claire et réglez « Snare » pour qu'il s'affiche dans le coin supérieur droit de l'écran, déplacez le curseur sur « 12 » (Kick), puis augmentez le niveau du paramètre Reject Lvl . Bien que les valeurs supérieures soient plus efficaces pour empêcher la diaphonie, elles peuvent également compliquer la lecture d'autres pads en même temps.
			NOTE Lorsque le mode d'entrée est réglé sur « paired », Pad3 , Pad5 , Pad7 et Pad13 ne peuvent pas être définis en tant que pad source, même lorsque le niveau est réglé.

PROX *Preset (Présélection)*

MENU/Trigger/Preset

Écran	Paramètre	Réglages	Description
			<p>Ce paramètre copie une configuration de déclenchement présélectionnée dans la configuration de déclenchement utilisateur en cours d'édition. Veillez à stocker vos réglages pour enregistrer les modifications.</p> <p>Procédure</p> <ol style="list-style-type: none"> 1. Utilisez les contrôleurs [-][+] pour sélectionner une configuration de déclenchement présélectionnée. 2. Appuyez sur « OK » ([F3]) pour copier les réglages de déclenchement dans la configuration de déclenchement utilisateur en cours d'édition. 3. Appuyez sur [EXIT] pour revenir à l'écran TRIGGER. 4. Appuyez sur la touche [STORE] pour enregistrer les réglages.

PROX *Training*

Vous pouvez accéder au menu Training à l'aide de la touche [TRAINING] du DTX-PRO ou en sélectionnant « *Training* » dans le menu du DTX-PROX.

Pour plus d'informations, reportez-vous à la section « [S'exercer à l'aide de la fonction Training](#) » (page 101).

Utility (Utilitaire)

Cette section explique les réglages « *Utility* » du menu.

Les réglages généraux, les réglages de pad, le gain de sortie et les réglages d'E/S sont configurés ici.

Sur le DTX-PROX, vous pouvez configurer des réglages de sortie individuels ici.

Dans cette section, les exemples d'écran sont tirés du DTX-PROX.

MENU/Utility



General (Général)

Pad

Output Gain (Gain de sortie)

Input Output (Entrée/Sortie)

PROX Indiv Out

General (Général)



MENU/Utility/General









Écran	Paramètre	Réglages	Description
	AutoPowerOff	off , 5, 10, 15, 30, 60, 120 (min)	Définit le temps qui s'écoule jusqu'à la mise hors tension au moyen de la fonction Auto Power-Off (Mise hors tension automatique). Réglez ce paramètre sur « off » pour désactiver la fonction Auto Power-Off.
	LCD Contrast	0–63	Règle le contraste de l'écran.
<div style="background-color: #e0ffe0; padding: 5px;"> <p>PRO</p> <p>L&R Vol</p> </div>	variable (fonctionne avec le bouton [MASTER VOLUME]), 1–127 (valeur fixe)	Règle le volume des prises OUTPUT. Dans des situations en direct, par exemple, réglez le volume de sortie sur une valeur fixe, de façon à pouvoir régler uniquement le volume du casque à l'aide du bouton [MASTER VOLUME]. Réglez ce paramètre sur « variable » pour ajuster le volume du casque et le volume des prises OUTPUT à l'aide du bouton [MASTER VOLUME].	







Écran	Paramètre	Réglages	Description
	MIDI LocalCtrl	off, on	Active (on) ou désactive (off) le générateur de sons interne lorsque vous jouez sur les pads. Ce paramètre est généralement réglé sur « on ». Lorsqu'il est réglé sur « off », la section d'entrée de déclenchement et la section du générateur de sons sont déconnectées au sein du module de la série PRO, de sorte qu'aucun son n'est produit en cas de frappe sur les pads. Cependant, quel que soit le réglage effectué ici, les informations de performance du module de la série PRO sont transmises sous forme de données MIDI et les messages MIDI reçus depuis des appareils externes sont traités par le module de la série PRO. Le réglage « off » est utile lorsque vous voulez enregistrer votre performance de batterie en tant que données MIDI sur un séquenceur ou un logiciel DAW.
	Humanize	on, off	Détermine si une variation naturelle des sons est créée (on) ou non (off) afin d'éviter que les notes ne soient trop uniformes en cas de frappe répétée sur le même pad.
	AUX In Volume	0–127	Règle le volume de la prise [AUX IN].
	USB In Volume	0–127	Règle le volume de l'entrée audio USB.
	Rec Volume	0–127	Règle le volume de la reproduction de l'enregistreur.
	Song Volume	0–127	Règle le volume des morceaux d'entraînement.
	PROX-with-Bluetooth Bluetooth Vol	0–127	Règle le volume des données audio <i>Bluetooth</i> .



Pad

MENU/Utility/Pad

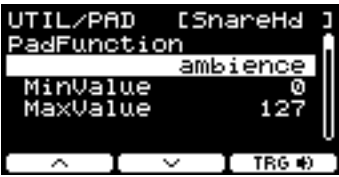
Écran	Paramètre	Réglages	Description
	PadFunction		Spécifie la fonction à exécuter, telle que modifier le numéro de kit ou le tempo, au lieu de produire un son lorsque vous frappez sur le pad. Frappez le pad que vous souhaitez régler ou appuyez sur la touche TRG  ([F3]) pour sélectionner le pad, puis sélectionnez la fonction que vous souhaitez affecter.
		off	Le pad produit un son comme prévu.

Écran	Paramètre	Réglages	Description
		<i>inc kit</i>	Augmente le numéro du kit d'une unité.
		<i>dec kit</i>	Diminue le numéro du kit d'une unité.
		<i>select kit</i>	Sélectionne le kit. Numéro du kit
		<i>toggle kit</i>	Bascule entre les kits. Chaque fois que vous frappez sur le pad, le réglage bascule entre deux kits. Kit numéro 1 Kit numéro 2
		<i>inc tempo</i>	Augmente la valeur du tempo d'une unité.
		<i>dec tempo</i>	Diminue la valeur du tempo d'une unité.
		<i>tap tempo</i>	Règle le tempo de tapotement.
		<i>click start/stop</i>	Démarre ou arrête le clic.

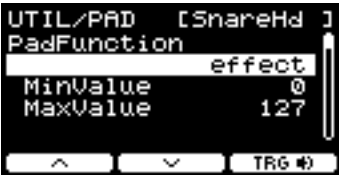
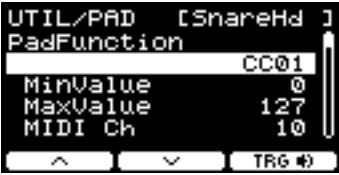
Écran	Paramètre	Réglages	Description
		xstick on/off	Active ou désactive les sons de cross-stick.
		PROX live play/stop	Démarre ou arrête la reproduction du fichier audio ou du son de clic pendant une performance en live en mode Live Set .
		PROX inc liveStep	Augmente l'étape en mode Live Set d'une unité.
		PROX dec liveStep	Diminue l'étape en mode Live Set d'une unité.
		sound off	Coupe le son.
		ambience	Contrôle la quantité d'effet Ambience (valeur du bouton [AMBIENCE]) en fonction de la force de frappe sur le pad. MinValue : Quantité minimum d'effet Ambience à appliquer lorsque le pad est frappé légèrement MaxValue : Quantité maximum d'effet Ambience à appliquer lorsque le pad est frappé avec force
		comp	Contrôle la quantité d'effet Comp (valeur du bouton [COMP]) en fonction de la force de frappe sur le pad. MinValue : Quantité minimum d'effet Comp appliquée lorsque le pad est frappé légèrement MaxValue : Quantité maximum d'effet Comp appliquée lorsque le pad est frappé avec force

Écran	Paramètre	Réglages	Description
		effect	<p>Contrôle la quantité d'effet Effect (valeur du bouton [EFFECT]) en fonction de la force de frappe sur le pad.</p> <p>MinValue : Quantité minimum d'effet Effect à appliquer lorsque le pad est frappé légèrement</p> <p>MaxValue : Quantité maximum d'effet Effect à appliquer lorsque le pad est frappé avec force</p>
		CC01–CC95	<p>Envoie un message de changement de commande en fonction de la force de frappe sur le pad.</p> <p>MinValue : Valeur minimale lorsque le pad est frappé légèrement</p> <p>MaxValue : Valeur maximale lorsque le pad est frappé avec force</p> <p>MIDI Ch : Canal MIDI</p>
	Xstick Adjust	1–127	<p>Définit la force de la commutation du cross-stick vers ou depuis les rimshots ouverts lorsque vous frappez sur le cercle du pad multi-piezo connecté à la prise [1 SNARE].</p> <p>L'augmentation de cette valeur facilite la production du son de cross-stick lorsque le pad est frappé avec force. À l'inverse, la réduction de cette valeur facilite la production d'un rimshot ouvert lorsque le pad est frappé légèrement.</p> <p>Désactivez le réglage du cross-stick pour faire retentir en permanence le son de rimshot ouvert.</p> <p>Notez que ce paramètre n'est pas appliqué en cas de connexion d'un pad à piezo simple.</p>
	Snare Position	off, on	<p>Permet d'activer ou de désactiver le capteur de position du pad de caisse claire.</p> <p>Activez la position de la caisse claire pour créer des changements de ton en fonction de l'emplacement au sein d'une zone de frappe.</p> <p>Pour utiliser cette fonction, vous devez connecter un pad avec un capteur de position sur la prise [1 SNARE].</p> <p>Vous devez également sélectionner un instrument ou une voix qui prend en charge la détection de position. Pour plus d'informations, reportez-vous à la Data List.</p>
	Ride Position	off, on	<p>Active ou désactive le capteur de position du corps de la cymbale ride.</p> <p>Activez la position de la cymbale ride pour créer des changements de ton en fonction de l'emplacement du pad frappé.</p> <p>Pour utiliser cette fonction, vous devez connecter un pad avec détection de position sur la prise [8 RIDE].</p> <p>Vous devez également sélectionner un instrument ou une voix qui prend en charge la détection de position. Pour plus d'informations, reportez-vous à la Data List.</p>

Écran	Paramètre	Réglages	Description
	FootClosePos	-32 – 0	Utilisez ce paramètre pour régler la position au niveau de laquelle la cymbale charleston passe de l'état ouvert à l'état fermé lorsque le contrôleur de cymbale charleston ou la pédale de cymbale charleston est actionné. Plus cette valeur est faible, plus l'ouverture virtuelle entre les cymbales charleston supérieure et inférieure est petite.
	FootSplashSens	off , 1–127	Utilisez ce paramètre pour régler le degré de sensibilité de la détection des splashes de cymbale charleston par la commande au pied. Plus la valeur est élevée, plus il est facile de produire un son de splash via la commande au pied du contrôleur de cymbale charleston. Cependant, des valeurs élevées peuvent entraîner la production involontaire de sons de splash, par exemple lorsque vous enfoncez légèrement le contrôleur de cymbale charleston ou la pédale de cymbale charleston afin de rester en mesure. Pour éviter de produire des splashes via la commande au pied, il est conseillé de régler ce paramètre sur « off ».

Output Gain (Gain de sortie)

MENU/Utility/Output Gain

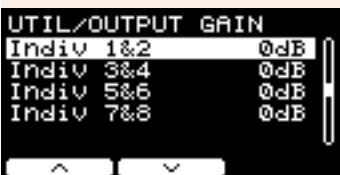





Écran	Paramètre	Réglages	Description
	L&R	-18dB, -12dB, -6dB, 0dB,	Définit le gain de sortie des prises L&R .
	Phones	+6dB, +12dB,	Définit le gain de sortie de la prise Phones .
	USB Audio	+18dB	Définit le gain de sortie pour USB Audio Out .
	PROX Indiv 1&2	-18dB, -12dB, -6dB, 0dB,	Définit le gain de sortie pour Indiv Out 1&2 .
	PROX Indiv 3&4	+6dB, +12dB, +18dB	Définit le gain de sortie pour Indiv Out 3&4 .
	PROX Indiv 5&6		Définit le gain de sortie pour Indiv Out 5&6 .
	PROX Indiv 7&8		Définit le gain de sortie pour Indiv Out 7&8 .

Input Output (Entrée/Sortie)

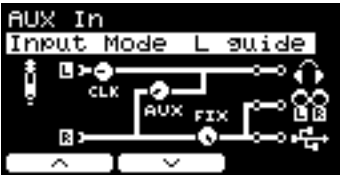
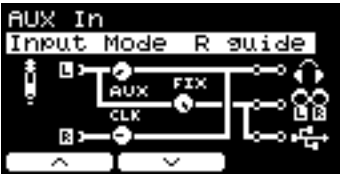
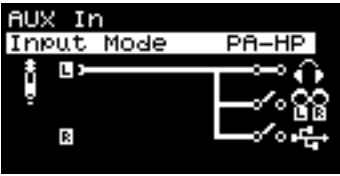

MENU/Utility/Input Output

Écran	Paramètre	Réglages	Description
AUX In			
USB Audio In			
PROX-with-Bluetooth Bluetooth In			
	Input Mode		<p>Définit la destination de sortie de l'entrée de la source audio depuis l'entrée AUX (🔊), les données audio USB (🔌) ou les données audio Bluetooth (📶).</p> <p>Pour les réglages autres que PA-HP, le commutateur de destination de sortie est réglé sur « on ». Notez que la destination de sortie ne peut être ni activée ni désactivée pour L guide, R guide ou PA-HP.</p>
		stereo	Émet la source audio en stéréo.
		L mono	Émet la source audio uniquement à partir du canal G en position panoramique centrale.
		R mono	Émet la source audio uniquement à partir du canal D en position panoramique centrale.
		L+Rmono	Mélange la source audio des canaux G et D et l'émet en position panoramique centrale.

Écran	Paramètre	Réglages	Description
		L guide	<p>Sélectionnez ces réglages pour l'entrée audio dans laquelle le son guide (clic) et le son d'accompagnement sont séparés en canaux G et D.</p> <p>Le son guide (clic) et le son d'accompagnement sont produits depuis Phones en position panoramique centrale, et le son de l'accompagnement est produit à partir de Output et USB Audio en position panoramique centrale.</p> <p>Lorsque vous utilisez le casque, vous pouvez régler le volume du son guide (clic) à l'aide du bouton [CLICK] (ou du curseur) et le son d'accompagnement à l'aide du bouton [AUDIO] (ou du curseur).</p> <p>Vous pouvez modifier le volume du son d'accompagnement provenant de la prise Output et de USB Audio Out en déplaçant le curseur avec « ← » ([F2]), puis en modifiant les réglages à l'aide des contrôleurs [-][+] (cette opération est distincte des réglages du volume de Phones).</p>
		R guide	<p>Utilise uniquement le canal G pour émettre exclusivement vers Phones en position panoramique centrale. (AUX IN uniquement)</p> <p>Cette fonction est utile dans les performances en live lors de la connexion d'un système PA, tel qu'une console de mixage, à la prise AUX IN pour recevoir les signaux audio (audio mono).</p>
		PA-HP	
<p>Phones </p> <hr/> <p>Output </p> <hr/> <p>USB Audio </p>		<p>off </p> <hr/> <p>on </p>	<p>Lorsque Input Mode est réglé sur stereo, L mono, R mono ou L+Rmono, utilisez ce paramètre pour activer ou désactiver la destination de sortie.</p>
<p>Backing Output Level</p>		0–127	<p>Lorsque Input Mode est réglé sur L guide ou R guide, utilisez ce paramètre pour régler le volume de la sortie du son de l'accompagnement via la prise Output et USB Audio Out.</p>

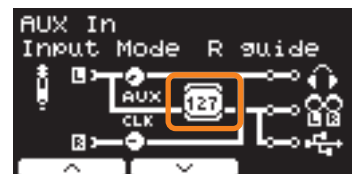



AUX In Gain (Gain de l'entrée auxiliaire)

	AUX In Gain	0dB, +6dB, +12dB	Définit le gain de AUX In .
---	--------------------	------------------	------------------------------------

PROX *Indiv Out*

Configure des réglages avancés pour les prises [INDIVIDUAL OUTPUT].

Sélectionnez le pad ou la source audio à l'aide des touches «  » et «  » ([F1] et [F2]), puis choisissez comment connecter les signaux G et D aux prises à l'aide des contrôleurs [-][+].

Les paramètres *Kit Modifier* (à l'exclusion de *RealAmbi*) et *MasterEQ* ne s'appliquent pas à *Indiv Out*.

Pad :

Écran	ALL	KK	SN	T1	T2	T3	HH	C1	C2	RD	P3	P5	P7	P13	P14
Pad	Tous	Kick	Snare	Tom1	Tom2	Tom3	Hi-Hat	Cymbal1	Cymbal2	Ride	Pad3	Pad5	Pad7	Pad13	Pad14

Source audio :

Écran	CLK	AUX	USB	REC	
Source audio	Métronome	AUX IN	Audio USB	Enregistreur	Audio Bluetooth

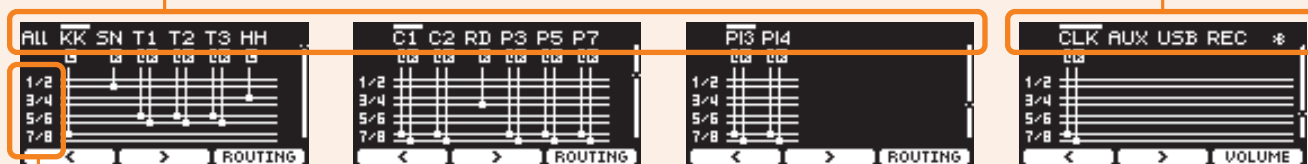

1/2: prise INDIVIDUAL OUTPUT [1/2]
 3/4: prise [3/4]
 5/6: prise [5/6]
 7/8: prise [7/8]

Utilisez la touche «  » ([F1]) pour sélectionner « ALL » et configurer les réglages de tous les pads.



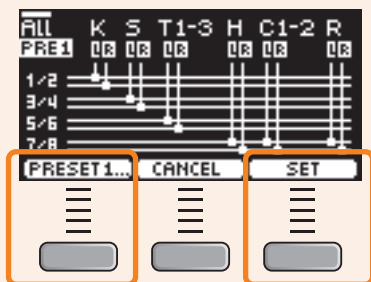





Utilisez la touche sous « PRESET » ([F1]) pour sélectionner une présélection, puis confirmez la sélection à l'aide de la touche sous « SET » ([F3]).

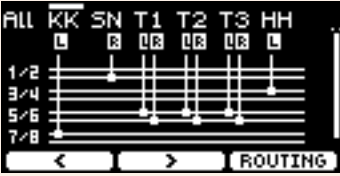

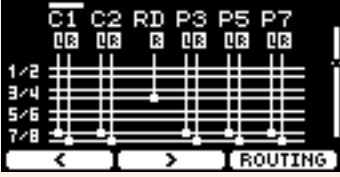
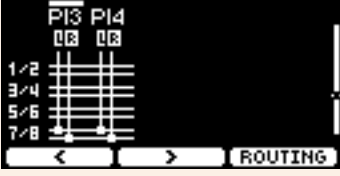
Quatre présélections sont disponibles pour le réglage ALL.

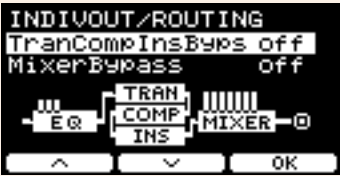
PRESET1	Utilise huit chemins de signal <i>Indiv Out</i> pour émettre les sons <i>Kick</i> , <i>Snare</i> , <i>Tom</i> et <i>Cymbal+HH</i> en stéréo.
PRESET2	Utilise huit chemins de signal <i>Indiv Out</i> pour émettre les sons <i>Kick</i> , <i>Snare</i> , HH, et <i>Ride</i> en mono, et <i>Tom</i> et <i>Crash</i> en stéréo.
PRESET3	Utilise quatre chemins de signal <i>Indiv Out</i> (1, 3, 5 et 7) pour émettre les sons <i>Kick</i> , <i>Snare</i> , <i>Tom</i> et <i>Cymbal+HH</i> en mono.
PRESET4	Utilise trois chemins de signal <i>Indiv Out</i> (1, 3 et 5) pour émettre les sons <i>Kick</i> , <i>Snare</i> et <i>Tom+Cymbal</i> en mono.

MENU/Utility/Indiv Out

Écran	Paramètre	Réglages	Description
	Pad Output/Click Assign	Off , L1+R2, L3+R4, L5+R6, L7+R8, L1, R2, L3, R4, L5, R6, L7, R8, (L+R)1, (L+R)2, (L+R)3, (L+R)4, (L+R)5, (L+R)6, (L+R)7, (L+R)8	Utilisez les touches sous «  » et «  » ([F1] et [F2]) pour sélectionner le pad ou la source audio (clic, AUX IN, audio USB, enregistreur ou audio <i>Bluetooth</i>) pour la destination de sortie. L'émission en mono élimine l'impression d'espace dans le son, mais offre une plus grande flexibilité d'acheminement.
	Other Output Assign	off , L1+R2, L3+R4, L5+R6, L7+R8, L(1+2), R(1+2), L(3+4), R(3+4), L(5+6), R(5+6), L(7+8), R(7+8), L1, R2, L3, R4, L5, R6, L7, R8, (L+R)1, (L+R)2, (L+R)3, (L+R)4, (L+R)5, (L+R)6, (L+R)7, (L+R)8	
	TransComplnsByps	off, on	Choisissez si vous souhaitez contourner le paramètre Transient , Comp ou Insertion des effets de l'instrument à envoyer en sortie vers IndivOut .
	MixerBypass	off, on	Choisissez d'ignorer les réglages de la console de mixage à envoyer en sortie vers Indiv Out .
ROUTING ([F3])			
	Click Volume	var (fonctionne avec le curseur [AUX IN], [AUDIO] ou [CLICK], 1-127	Définit le volume de chaque source audio à envoyer en sortie vers Indiv Out .
	AUX In Volume		
	USB In Volume		
	Rec Volume		
VOLUME ([F3])			
PROX-with-Bluetooth Bluetooth Vol			

Master EQ (Égaliseur principal)

Les paramètres de cette section servent à ajuster la tonalité du kit tout entier.

Les réglages Master EQ s'appliquent à l'ensemble du kit (vos performances et les morceaux d'entraînement), ainsi qu'à **HP Out/Output**.

Les réglages Master EQ ne s'appliquent pas à l'entrée auxiliaire, aux sons de l'enregistreur, aux sons de clic ou à la sortie vers **Indiv Out** sur le DTX-PROX.

Plus spécifiquement, cet égaliseur principal à cinq bandes permet d'accentuer ou d'atténuer librement le niveau du signal autour d'une fréquence centrale spécifiée pour chaque bande. En outre, les bandes de fréquence « **low** » et « **high** » peuvent également être réglées sur une égalisation de type shelving ou peaking.

Avec le DTX-PROX, vous pouvez régler rapidement le gain de l'égaliseur principal en réglant le bouton de sélection du fader sur CUSTM et en utilisant les faders rotatifs LED.

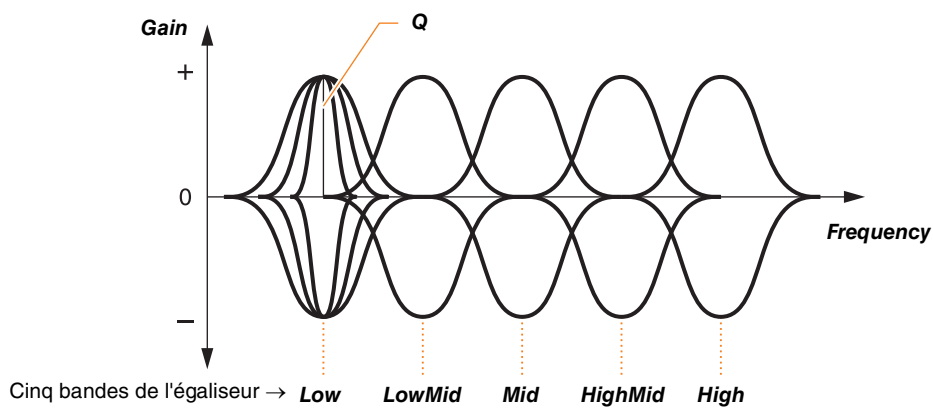

MENU/Master EQ

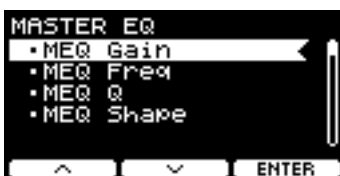

MEQ Gain (Gain du MEQ)

MEQ Freq (Fréquence du MEQ)

MEQ Q (Q du MEQ)

MEQ Shape (Forme du MEQ)

MENU/Master EQ

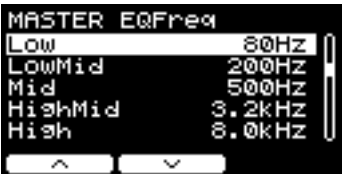
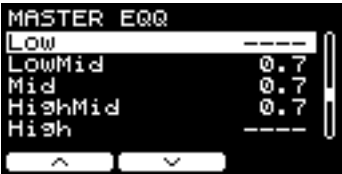
Écran	Paramètre	Réglages	Description
MEQ Gain (Gain du MEQ)			
	Lo	-12 – +0 – +12	Utilisez ces paramètres pour accentuer ou atténuer les niveaux de fréquence centrale des réglages Lo , LoMid , Mid , HiMid et Hi MEQ Freq , respectivement. Sur le DTX-PROX, réglez le bouton de sélection du fader sur CUSTM (MEQ Gain) et utilisez les faders rotatifs LED pour ajuster les réglages.
	LoMid		
	Mid		
	HiMid		
	Hi		
MEQ Freq (Fréquence du MEQ)			
	Low	32Hz–2.0kHz	Utilisez ces paramètres pour régler les fréquences centrales des bandes de fréquence Low , LowMid , Mid , HighMid , et High , respectivement.
	LowMid	100Hz–10kHz	
	Mid	100Hz–10kHz	
	HighMid	100Hz–10kHz	
	High	500Hz–16kHz	
MEQ Q (Q du MEQ)			
	Low	0.1–12.0	Utilisez ces paramètres pour modifier les largeurs des bandes de fréquence Low , LowMid , Mid , HighMid , et High , respectivement. Plus la valeur est élevée, plus la plage de fréquence est étroite, ce qui entraîne des changements soudains de tonalité. Plus la valeur est faible, plus la plage de fréquence est large, ce qui entraîne des changements plus doux de tonalité.
	LowMid		
	Mid		
	HighMid		
	High		

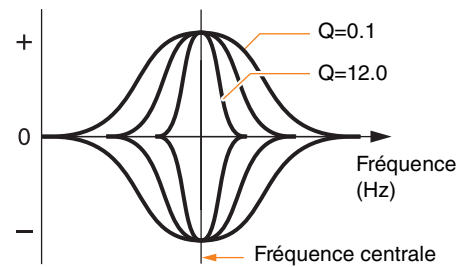

NOTE

Si la valeur de **MEQ Shape** a été définie sur « **shelving** », le réglage Q s'affichera sous la forme « ---- » et ne sera pas disponible.

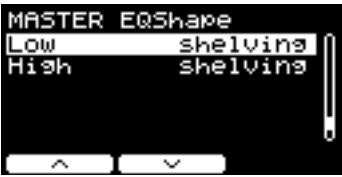
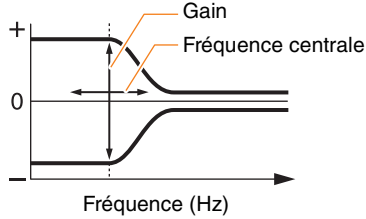
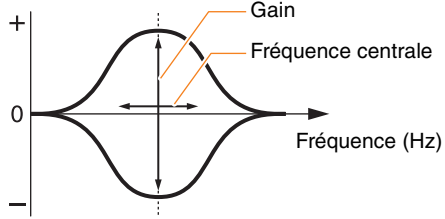
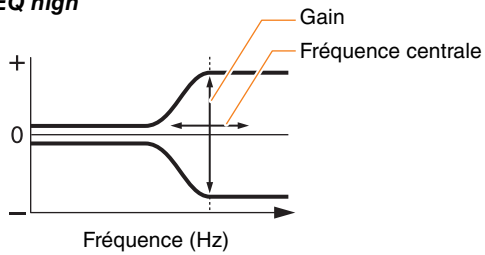
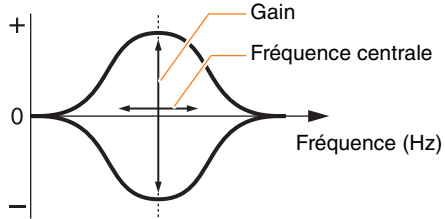
Écran	Paramètre	Réglages	Description	
MEQ Shape (Forme du MEQ)				
	Low		Utilisez ces paramètres pour spécifier les types d'égaliseur des bandes basse fréquence et haute fréquence, respectivement.	
		shelving	Les signaux des fréquences supérieures ou inférieures à la fréquence spécifiée sont respectivement accentués ou atténués.	
		<p>EQ low</p> 		
	peaking	Les signaux des fréquences proches de la fréquence centrale sont accentués ou atténués.	<p>EQ low</p> 	
	High		Les signaux des fréquences supérieures ou inférieures à la fréquence spécifiée sont respectivement accentués ou atténués.	
shelving		Les signaux des fréquences supérieures ou inférieures à la fréquence spécifiée sont respectivement accentués ou atténués.	<p>EQ high</p> 	
		peaking	Les signaux des fréquences proches de la fréquence centrale sont accentués ou atténués.	<p>EQ high</p> 

Phones EQ

Les paramètres de cette section servent à ajuster la tonalité des sons produits via le casque.

Plus spécifiquement, cet égaliseur de casque à quatre bandes permet d'accentuer ou d'atténuer librement le niveau du signal autour d'une fréquence centrale spécifiée pour chaque bande. En outre, les bandes de fréquence « **Low** » et « **High** » peuvent également être réglées sur une égalisation de type shelving ou peaking.

Bien que les résultats varient en fonction du casque utilisé, augmentez le réglage **Lo** lorsque les sons bas tels que la grosse caisse sont trop faibles pour être audibles. Coupez le réglage **Hi** lorsque le son des cymbales est trop fort.

Avec le DTX-PROX, vous pouvez régler rapidement le gain de l'égaliseur du casque en réglant le bouton de sélection du fader sur CUSTM et en utilisant les faders rotatifs LED.

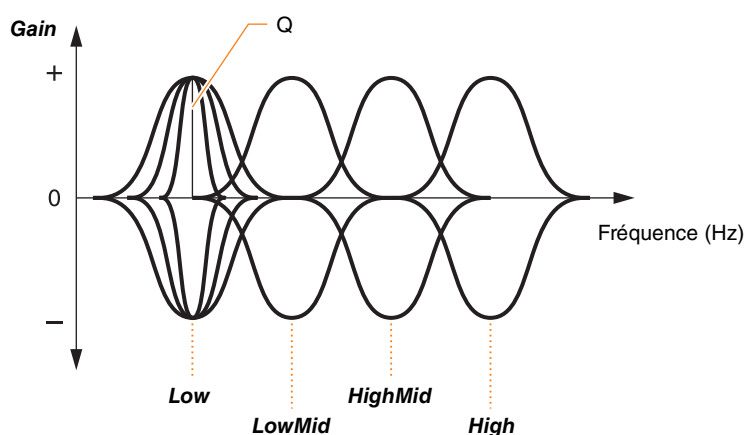

Quatre bandes de l'égaliseur

MENU/Phones EQ

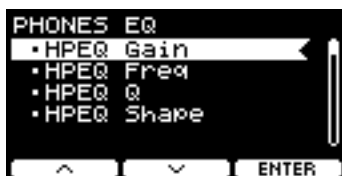



HPEQ Gain (Gain du HPEQ)

HPEQ Freq (Fréquence du HPEQ)

HPEQ Q (Q du HPEQ)

HPEQ Shape (Forme du HPEQ)

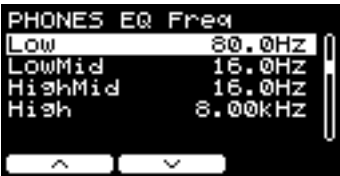
MENU/Phones EQ

Écran	Paramètre	Réglages	Description
HPEQ Gain (Gain du HPEQ)			
	Lo	-12 – +0 – +12	Utilisez ces paramètres pour accentuer ou atténuer les niveaux de fréquence centrale des réglages Lo , LoMid , HiMid et Hi HPEQ Freq , respectivement. Sur le DTX-PROX, réglez le bouton de sélection du fader sur CUSTM (HPEQ Gain) et utilisez les faders rotatifs LED pour ajuster les réglages.
	LoMid		
	HiMid		
	Hi		
HPEQ Freq (Fréquence du HPEQ)			
	Low	16.0Hz–24.4kHz	Utilisez ces paramètres pour régler les fréquences centrales des bandes de fréquence Low , LowMid , HighMid et High , respectivement.
	LowMid		
	HighMid		
	High		
HPEQ Q (Q du HPEQ)			
	Low	0.1–12.0	Utilisez ces paramètres pour modifier les largeurs des bandes de fréquence Low , LowMid , HighMid , et High , respectivement. Plus la valeur est élevée, plus la plage de fréquence est étroite, ce qui entraîne des changements soudains de tonalité. Plus la valeur est faible, plus la plage de fréquence est large, ce qui entraîne des changements plus doux de tonalité.
	LowMid		
	HighMid		
	High		

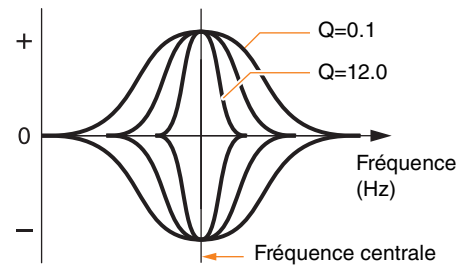

NOTE

Si la valeur de **HPEQ Shape** a été définie sur « **shelving** », le réglage Q s'affichera sous la forme « ---- » et ne sera pas disponible.

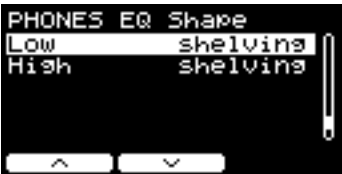
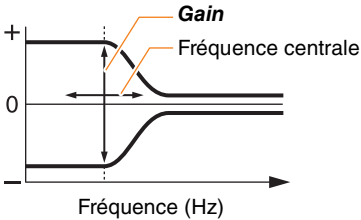
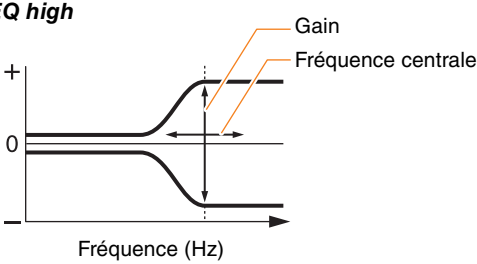
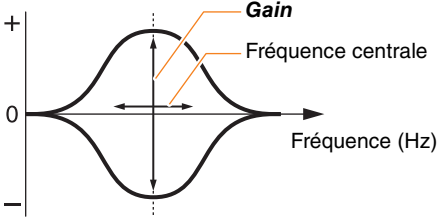
Écran	Paramètre	Réglages	Description
HPEQ Shape (Forme du HPEQ)			
	Low		Utilisez ces paramètres pour spécifier les types d'égaliseur des bandes basse fréquence et haute fréquence, respectivement.
		shelving	Les signaux des fréquences supérieures ou inférieures à la fréquence spécifiée sont respectivement accentués ou atténués.
			<p>EQ low</p> 
		peaking	Les signaux des fréquences proches de la fréquence centrale sont accentués ou atténués.
	High		
		shelving	Les signaux des fréquences supérieures ou inférieures à la fréquence spécifiée sont respectivement accentués ou atténués.
			<p>EQ high</p> 
		peaking	Les signaux des fréquences proches de la fréquence centrale sont accentués ou atténués.
			

Job (Tâche)

Le menu Job inclut des paramètres liés aux kits, aux déclencheurs, aux jeux de clics, aux voix utilisateur, à l'entraînement, à l'enregistreur et aux Live Sets.

MENU/Job

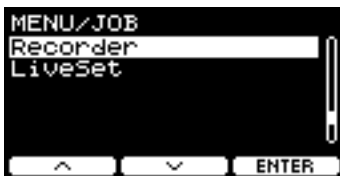
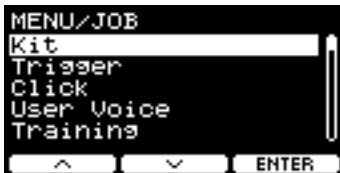

Kit

Trigger

Click (Clic)

User Voice (Voix utilisateur)

Training

Recorder (Enregistreur)

PROX LiveSet

Kit

Seuls les réglages de kit utilisateur peuvent être modifiés à l'aide des réglages de kit (*Job/Kit*). Les kits présélectionnés ne peuvent pas être modifiés.

MENU/Job/Kit

Écran	Paramètre	Description
	Recall	Les modifications du kit seront perdues si vous sélectionnez un autre kit avant d'avoir enregistré (stocké) les réglages. Les modifications sont toutefois conservées dans la mémoire de rappel, de sorte que les modifications peuvent être rappelées à l'aide de la fonction Recall Kit (Kit de rappel).

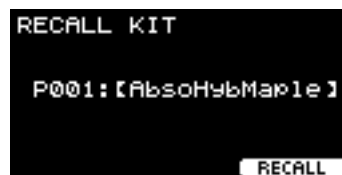

NOTE

Le numéro et le nom du kit que vous éditez s'affichent. S'il n'y a pas de données à rappeler, « **No data.** » (Pas de données) s'affiche en tant que nom du kit.

Procédure

1. Appuyez sur la touche « RECALL » ([F3]) pour afficher l'écran de confirmation.
2. Appuyez sur la touche « YES » ([F1]) pour rappeler les données. Appuyez sur la touche « NO » ([F3]) pour annuler le rappel de données et revenir à l'écran de l'étape 1.
« **Completed.** » (Terminé) apparaît lorsque le rappel est terminé et l'écran Recall réapparaît.

Écran	Paramètre	Description
	Sort	Trie les kits utilisateur.



Procédure

1. Utilisez les touches « \uparrow » et « \downarrow » ([F1] et [F2]) pour déplacer le curseur.
2. Appuyez sur la touche « SELECT » ([F3]) pour sélectionner le kit à déplacer.
3. Utilisez les touches « \uparrow » et « \downarrow » ([F1] et [F2]) et les contrôleurs [-][+] pour déplacer le kit sélectionné.
4. Après avoir déplacé le kit à l'endroit souhaité, appuyez sur la touche « INSERT » ([F3]).



Appuyez sur la touche « INSERT » ([F3]) pour réorganiser l'ordre et modifier les numéros de kit en conséquence.

Exchange	Permute l'ordre des deux kits.
-----------------	--------------------------------



Procédure

1. Sélectionnez les deux kits que vous souhaitez permuter.
2. Appuyez sur la touche « EXCHANGE » ([F3]) pour afficher l'écran de confirmation.
3. Appuyez sur la touche « YES » ([F1]) pour intervertir les deux kits.
Appuyez sur la touche « NO » ([F3]) pour annuler la permutation et revenir à l'écran de l'étape 1.
« **Completed.** » apparaît lorsque la permutation est terminée et l'écran Exchange réapparaît.

Écran	Paramètre	Description
	Clear	Initialise le kit.



Procédure

1. Utilisez les contrôleurs [-][+] pour sélectionner le kit que vous souhaitez initialiser.
2. Appuyez sur la touche « CLEAR » ([F3]) pour afficher l'écran de confirmation.
3. Appuyez sur la touche « YES » ([F1]) pour initialiser le kit sélectionné.
Appuyez sur la touche « NO » ([F3]) pour annuler l'initialisation et revenir à l'écran de l'étape 1.
« **Completed.** » apparaît lorsque l'initialisation est terminée et l'écran Clear réapparaît.

Trigger

MENU/Job/Trigger

Écran	Paramètre	Description
	Trigger Setup	Définit la sensibilité de tous les pads.



Procédure







1. Utilisez les contrôleurs [-][+] pour sélectionner un kit de batterie (configuration de déclenchement).
2. Appuyez sur la touche « OK » ([F3]).

Sur le DTX-PROX, la configuration de déclenchement du kit de batterie que vous avez sélectionné est copiée sur U01 à U10.

Le nom de la configuration de déclenchement pour U01 est remplacé par le nom du kit de batterie que vous avez sélectionné. (U02 à U10 sont étiquetés en tant que « **UserTrig** »).

Click (Clic)

MENU/Job/Click

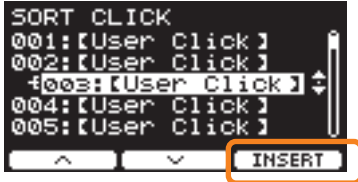
Écran	Paramètre	Description
	Sort	Trie les jeux de clics utilisateur.
		
		<p>Procédure</p> <ol style="list-style-type: none"> 1. Utilisez les touches «  » et «  » ([F1] et [F2]) pour déplacer le curseur. 2. Appuyez sur la touche « SELECT » ([F3]) pour sélectionner le jeu de clics à déplacer. 3. Utilisez les «  » et «  » ([F1] et [F2]) et les contrôleurs [-][+] pour déplacer le jeu de clics sélectionné. 4. Après avoir déplacé le jeu de clics à l'endroit souhaité, appuyez sur la touche « INSERT » ([F3]).
		
		Appuyez sur la touche « INSERT » ([F3]) pour réorganiser l'ordre et modifier les numéros de clics en conséquence.
	Clear	Initialise le jeu de clics sélectionné.



Procédure

1. Utilisez les contrôleurs [-][+] pour sélectionner le clic que vous souhaitez initialiser.
2. Appuyez sur la touche « CLEAR » ([F3]) pour afficher l'écran de confirmation.
3. Appuyez sur la touche « YES » ([F1]) pour initialiser le jeu de clics sélectionné.
Appuyez sur la touche « NO » ([F3]) pour annuler l'initialisation et revenir à l'étape 1.
« **Completed.** » apparaît lorsque l'initialisation est terminée et l'écran Clear réapparaît.

User Voice (Voix utilisateur)

MENU/Job/User Voice

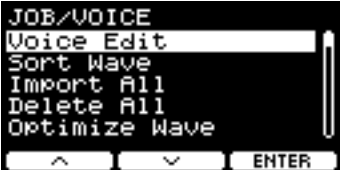
Écran	Paramètre	Description
	Voice Edit	<p>Ce paramètre modifie les voix utilisateur. Vous pouvez ajouter des fichiers audio, supprimer des ondes, modifier le nom des voix utilisateur, initialiser les voix utilisateur et définir la plage de vitesse de chaque onde.</p> <p>Chaque voix utilisateur possède 10 banques d'ondes.</p>

Si vous souhaitez ajouter un fichier audio, connectez le lecteur flash USB contenant le fichier audio à la borne [USB TO DEVICE] (USB vers appareil).

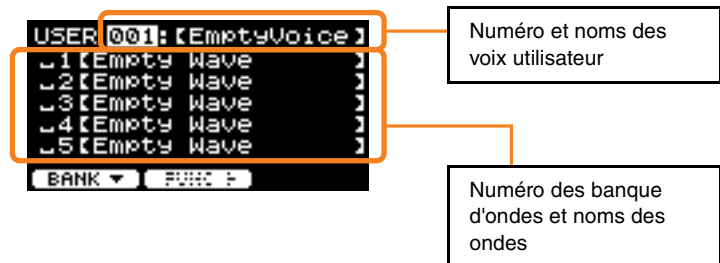

Procédure

● Modification des voix utilisateur

Si le curseur est sur le numéro de la banque d'ondes, appuyez sur « BANK » ([F1]) autant de fois que nécessaire pour passer au numéro de voix utilisateur.

Les voix utilisateur sans fichiers audio importés ne peuvent pas être modifiées.

1. Utilisez les contrôleurs [-][+] pour sélectionner la voix utilisateur que vous souhaitez modifier.
2. Appuyez sur la touche « FUNC » ([F2]) pour choisir le type de modification que vous souhaitez effectuer.

DELETE	Initialiser la voix utilisateur (Supprimer toutes les ondes)
NAME	Enregistrer sous un nouveau nom

Écran	Paramètre	Description
-------	-----------	-------------

3. Commencez la modification.

DELETE	Lorsque l'écran de confirmation apparaît, appuyez sur la touche « YES » ([F1]). Appuyez sur la touche « NO » ([F3]) pour annuler les modifications.
NAME	Utilisez les contrôleurs [-][+] pour sélectionner un caractère, puis les touches « ← » et « → » ([F1] et [F3]) pour déplacer le curseur sur le caractère suivant. Vous pouvez attribuer un nom de voix utilisateur de maximum 16 caractères.  Une fois que vous avez fini de saisir tous les caractères, appuyez sur la touche « OK » ([F2]).

● Modification des banques d'ondes

Si le curseur est sur le numéro de la banque d'ondes, appuyez plusieurs fois sur « BANK » ([F1]) pour passer au numéro de voix utilisateur.

Les voix utilisateur qui ne contiennent pas de fichier audio importé ne peuvent pas être modifiées.

1. Utilisez les contrôleurs [-][+] pour sélectionner la voix utilisateur que vous souhaitez modifier.
2. Appuyez sur la touche « BANK » ([F1]) pour choisir une banque d'ondes.
Vous pouvez écouter des sons lorsqu'une banque d'ondes contenant des ondes est sélectionnée.
3. Appuyez sur la touche « FUNC » ([F2]) pour choisir le type de modification que vous souhaitez effectuer.

	Écoute des sons
IMPORT	Ajouter
DELETE	Supprimer
LO/HI	Spécifier les extrémités supérieure et inférieure de la plage de vitesse de chaque onde.
SPLIT	Partager automatiquement la plage de vitesse de l'onde en fonction du nombre d'ondes affectées à la voix. Lorsqu'il y a des ondes dans plusieurs banques d'ondes, utilisez ce réglage pour diviser la plage de vitesse en tailles égales en fonction du nombre d'ondes, et affecter une onde à chaque plage en commençant par le numéro le plus bas.
NAME	Enregistrer sous un nouveau nom

4. Appuyez sur la touche [F3].

Vous pouvez écouter un son à l'aide de «  » (Audition).

Écran	Paramètre	Description
-------	-----------	-------------

5. Commencez la modification.

IMPORT	Sélectionnez un fichier dans l'écran de confirmation et appuyez sur la touche « YES » ([F1]). Appuyez sur la touche « NO » ([F3]) pour annuler les modifications.
DELETE	Dans l'écran de confirmation, appuyez sur la touche « YES » ([F1]). Appuyez sur la touche « NO » ([F3]) pour annuler les modifications.
LO/HI	Sélectionnez la cible de l'édition (Low ou High) à l'aide de la touche [F3], puis réglez la valeur à l'aide des contrôleurs [-][+]. Vous pouvez également utiliser le bouton [COMP] pour régler la valeur la plus basse et le bouton [EFFECT] pour régler la valeur la plus élevée.
SPLIT	Lorsque l'écran de confirmation apparaît, appuyez sur la touche « YES » ([F1]). Appuyez sur la touche « NO » ([F3]) pour annuler les modifications.
NAME	Utilisez les contrôleurs [-][+] pour sélectionner un caractère, puis les touches « ← » et « → » ([F1] et [F3]) pour déplacer le curseur sur le caractère suivant. Vous pouvez attribuer un nom d'onde de maximum 16 caractères.  <p>Une fois que vous avez fini de saisir tous les caractères, appuyez sur la touche « OK » ([F2]).</p>

Si une onde a déjà été chargée dans la banque sélectionnée ou si un fichier du même nom existe déjà, l'écran de confirmation du remplacement apparaît.

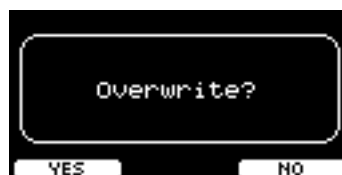



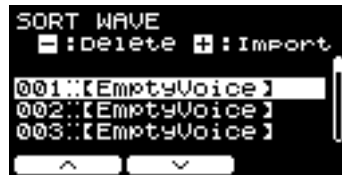

Si vous ne souhaitez pas que le nom de l'écran soit écrasé, appuyez sur la touche « NO » ([F3]) pour revenir à l'écran précédent.

Écran	Paramètre	Description
	Sort Wave	Trie les ondes au sein d'une voix utilisateur.



Procédure

1. Utilisez les touches «  » et «  » ([F1] et [F2]) pour déplacer le curseur.
2. Appuyez sur la touche « SELECT » ([F3]) pour sélectionner l'onde à déplacer.
La touche « SELECT » ([F3]) apparaît lorsqu'une banque d'ondes contenant des ondes est sélectionnée.
3. Utilisez les touches «  » et «  » ([F1] et [F2]) pour déplacer l'onde sélectionnée.
4. Après avoir déplacé l'onde à l'endroit souhaité, appuyez sur la touche « INSERT » ([F3]).

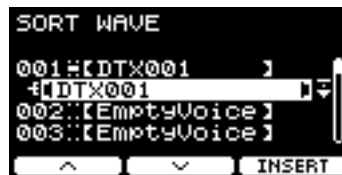

Appuyez sur la touche « INSERT » ([F3]) pour réorganiser l'ordre et modifier les numéros de la banque d'ondes en conséquence.

En outre, lorsqu'une voix ou une onde est sélectionnée, vous pouvez utiliser la touche [-] pour la supprimer ou la touche [+] pour importer un fichier audio.

Écran	Paramètre	Description
	Import All	Importe tous les fichiers audio enregistrés dans le répertoire racine du lecteur flash USB dans la mémoire d'ondes du module de la série PRO.



Procédure

1. Appuyez sur la touche « IMP TYPE » (Type d'importation) ([F1]) pour sélectionner le type d'importation.

TO EMPTY	Importe chaque fichier audio sur la voix utilisateur portant le numéro le plus bas disponible.
TO 1VCE	Importe au maximum 10 fichiers audio dans la voix utilisateur sélectionnée.
BY NAME	Importe des fichiers audio en utilisant le nom de fichier pour spécifier la destination.
SEL FILE	Importe un fichier sélectionné en spécifiant la destination. Il est possible d'importer plusieurs fichiers.

2. Effectuez une présélection avant l'importation.

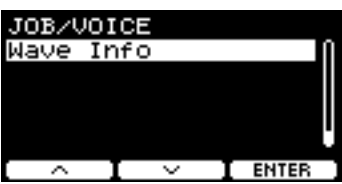

TO EMPTY	
TO 1VCE	Utilisez les contrôleurs [-][+] pour sélectionner une voix utilisateur à importer.
BY NAME	<p>Préparez un fichier en ajoutant au début du nom de fichier un numéro de voix utilisateur (001–100) et un numéro de banque d'ondes (01–10) et enregistrez-le sur un lecteur flash USB.</p> <p>Exemple :</p> <p>Importation de « DTX.wav » dans la voix utilisateur 5 de la banque d'ondes 3</p> <p style="text-align: center;">00503DTX.wav</p>
SEL FILE	<ol style="list-style-type: none"> Utilisez les contrôleurs [-][+] pour sélectionner un fichier à importer. Appuyez sur la touche « CHECK » (Vérifier) ([F2]) pour placer une coche en regard de « Import ». Utilisez les contrôleurs [-][+] pour sélectionner une voix utilisateur à importer. Utilisez la touche « ← » ([F2]) pour déplacer le curseur. Utilisez les contrôleurs [-][+] pour sélectionner une banque d'ondes à importer. Les sons sont joués lorsqu'une banque d'ondes contenant des ondes est sélectionnée. Utilisez la touche « → » ([F2]) pour déplacer le curseur. <p>Si une coche est placée à côté du fichier sélectionné à l'étape 1, vous pouvez appuyer sur la touche « UNCHECK » (Désélectionner) ([F2]) pour la décocher.</p>

Écran	Paramètre	Description
		<p>3. Appuyez sur la touche « IMPORT » ([F3]) pour afficher l'écran de confirmation.</p> <p>4. Appuyez sur la touche « YES » ([F1]) pour démarrer l'importation. Appuyez sur la touche « NO » ([F3]) pour annuler l'importation et revenir à l'écran de l'étape 1. Appuyez sur la touche « CANCEL » ([F3]) pendant l'importation pour arrêter celle-ci et revenir à l'écran de l'étape 1.</p> <p>« Completed. » apparaît lorsque l'importation est terminée et l'écran Import All (Importer tout) réapparaît.</p> <p>NOTE Tous les fichiers ne peuvent pas être importés en fonction de l'état ou du nombre de fichiers audio.</p>
	Delete All	<p>Supprime toutes les ondes de la mémoire d'ondes interne du module de la série PRO.</p> <div data-bbox="884 882 1227 1055" data-label="Image"> </div> <p>Procédure</p> <p>1. Appuyez sur la touche « DELETE » ([F3]) pour afficher l'écran de confirmation.</p> <p>2. Appuyez sur la touche « YES » ([F1]) pour supprimer toutes les ondes. Appuyez sur la touche « NO » ([F3]) pour annuler la suppression et revenir à l'écran de l'étape 1. « Completed. » apparaît lorsque la suppression est terminée et l'écran Delete All (Supprimer tout) réapparaît.</p>
	Optimize Wave	<p>Optimise la mémoire d'ondes du module de la série PRO. L'optimisation réorganise le contenu de la mémoire afin d'utiliser l'espace mémoire de manière plus efficace. L'optimisation de la mémoire peut augmenter l'espace mémoire contigu disponible.</p> <div data-bbox="884 1590 1227 1762" data-label="Image"> </div> <p>Procédure</p> <p>1. Appuyez sur la touche « OPTIMIZE » (Optimiser) ([F3]) pour afficher l'écran de confirmation.</p> <p>2. Appuyez sur la touche « YES » ([F1]) pour optimiser la mémoire. Appuyez sur la touche « NO » ([F3]) pour annuler l'optimisation et revenir à l'écran de l'étape 1. « Completed. » apparaît lorsque l'optimisation est terminée et l'écran Optimize réapparaît.</p>

Écran	Paramètre	Description
	Wave Info	<p data-bbox="703 297 1449 322">Affiche l'utilisation de la mémoire d'ondes du module de la série PRO.</p> <div data-bbox="804 353 1147 528" style="border: 1px solid black; padding: 5px; margin: 10px 0;"> <pre> WAVE/INFO Free 65.7MB (100.0%) Total 65.7MB OK </pre> </div> <p data-bbox="1177 472 1449 521">L'exemple d'écran est tiré du DTX-PRO.</p> <p data-bbox="727 577 1461 902"> Total : Capacité totale de la mémoire (Mo) Affiche la capacité totale de la mémoire en Mo (méga-octets). Free : Espace mémoire libre (Mo) (espace mémoire libre (%)) L'espace libre est indiqué en Mo (méga-octets). En outre, l'espace libre de l'ensemble de la mémoire s'affiche sous forme de pourcentage (%). Une mémoire fragmentée peut empêcher l'importation de fichiers audio, même s'il y a suffisamment d'espace. Dans ces cas-là, l'utilisation de Optimize Wave (Optimiser l'onde) pour l'optimisation de la mémoire peut résoudre le problème. </p> <p data-bbox="703 927 783 952">NOTE</p> <p data-bbox="703 963 1461 1016">Les unités utilisées pour indiquer la capacité peuvent changer en fonction de la taille de la mémoire (Ko : kilo-octet, Mo : méga-octet).</p>

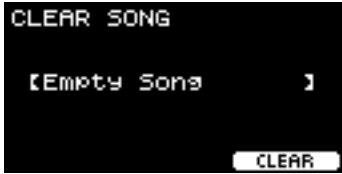

Training

MENU/Job/Training

Écran	Paramètre	Description
	Import SMF	<p>Importe un morceau utilisateur (fichier SMF).</p> <p>Procédure</p> <ol style="list-style-type: none"> 1. Sélectionnez le fichier SMF que vous souhaitez importer. 2. Utilisez les touches « \leftarrow » et « \rightarrow » ([F1] et [F2]) pour sélectionner un fichier à importer.  <ol style="list-style-type: none"> 3. Appuyez sur la touche « IMPORT » ([F3]) pour démarrer l'importation. Sélectionnez le morceau d'entraînement numéro 1 pour lancer la lecture du morceau importé. (Le morceau importé ne peut toutefois pas être utilisé pour Song Part Gate ou Song Score Gate.)
	Clear	<p>Initialise un morceau utilisateur.</p>  <p>Procédure</p> <p>Appuyez sur la touche « CLEAR » ([F3]) pour initialiser le morceau utilisateur.</p>

Recorder (Enregistreur)

MENU/Job/Recorder

Écran	Paramètre	Description
	Export Audio	Enregistre les données audio enregistrées dans l'enregistreur interne sur un lecteur flash USB.
		

Procédure

1. Pour attribuer un nom au fichier, appuyez sur la touche « NAME » ([F2]) et entrez un nom.

● Saisie du nom du fichier

1. Utilisez les contrôleurs [-][+] pour sélectionner un caractère, puis les touches « < » et « > » ([F1] et [F3]) pour déplacer le curseur sur le caractère suivant. Vous pouvez attribuer un nom de fichier de maximum 16 caractères.

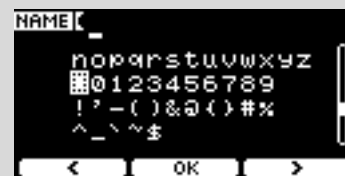







2. Une fois que vous avez fini de saisir tous les caractères, appuyez sur la touche « OK » ([F2]).

2. Appuyez sur la touche « EXPORT » (Exporter) ([F3]) pour afficher l'écran de confirmation.
3. Appuyez sur la touche « YES » ([F1]) pour démarrer l'exportation.
Appuyez sur la touche « NO » ([F3]) pour annuler l'exportation et revenir à l'écran de l'étape 1.
« **Completed.** » apparaît lorsque l'exportation est terminée et l'écran Export réapparaît.

AVIS

- Les données enregistrées sont perdues à la mise hors tension de l'appareil ou à la réinitialisation aux paramètres d'usine.
- Les données audio ne sont pas sauvegardées dans les fichiers « All ».

PROX LiveSet**MENU/Job/LiveSet**

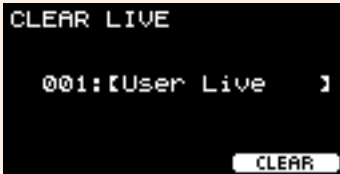
Écran	Paramètre	Description
	Sort	Trie les Live Sets utilisateur.
		
<p>Procédure</p> <ol style="list-style-type: none"> Utilisez les touches «  » et «  » ([F1] et [F2]) pour déplacer le curseur. Appuyez sur la touche « SELECT » ([F3]) pour sélectionner le Live Set à déplacer. Utilisez les touches «  » et «  » ([F1] et [F2]) et les contrôleurs [-][+] pour déplacer le Live Set sélectionné. Après avoir déplacé le Live Set à l'endroit souhaité, appuyez sur la touche « INSERT » ([F3]). 		
		
<p>Appuyez sur la touche « INSERT » ([F3]) pour réorganiser l'ordre et modifier les numéros de Live Sets en conséquence.</p>		
Clear		Initialise le Live Set sélectionné.
		
<p>Procédure</p> <ol style="list-style-type: none"> Utilisez les contrôleurs [-][+] pour sélectionner le Live Set que vous souhaitez initialiser. Appuyez sur la touche « CLEAR » ([F3]) pour afficher l'écran de confirmation. Appuyez sur la touche « YES » ([F1]) pour initialiser le Live Set sélectionné. Appuyez sur la touche « NO » ([F3]) pour annuler l'initialisation et revenir à l'écran de l'étape 1. « Completed. » apparaît lorsque l'initialisation est terminée et l'écran Clear réapparaît. 		

File (Fichier)

Il est nécessaire de maîtriser certains termes pour comprendre les fonctions et les opérations de la section *Menu/File*. Cette section explique la terminologie utilisée dans la section *MENU/File*.

● Fichier

Le terme « fichier » est utilisé pour définir un ensemble de données enregistrées sur un lecteur flash USB. Les échanges de données entre les modules de la série PRO et un lecteur flash USB s'effectuent sous la forme de fichiers.

● Nom du fichier

On entend par nom du fichier le nom donné au fichier. Les noms de fichiers sont importants pour distinguer les fichiers, et il est impossible d'utiliser le même nom de fichier au sein du même répertoire. Si les ordinateurs gèrent des noms longs et comportent même des caractères non anglais, les modules de la série PRO peuvent uniquement utiliser des caractères alphanumériques.

● Extensions

Le « point + trois lettres », tel que « *.wav* » à la fin du nom de fichier, est appelée une « extension de fichier ». L'extension indique le type du fichier. Les fichiers utilisés par les modules de la série PRO portent l'extension « *.bin* » (non affichée sur l'écran des modules de la série PRO).

● Taille du fichier

Ce terme fait référence à la taille du fichier. La taille du fichier est déterminée par la quantité de données enregistrées dans le fichier. La taille du fichier est mesurée en unités représentées par un « o » (octet). Les fichiers volumineux et la capacité de mémoire des appareils sont indiqués en Ko (kilo-octets), en Mo (méga-octets) et en Go (giga-octets). 1 Ko=1 024 o, 1 Mo=1 024 Ko et 1 Go=1 024 Mo.

● Format

L'initialisation du lecteur flash USB est appelée « formatage ». Le formatage d'un lecteur flash USB à l'aide des modules de la série PRO efface tous les fichiers et répertoires (dossiers).

● Enregistrement, chargement

L'« enregistrement » fait référence à l'écriture de données sur un lecteur flash USB, tandis que le « chargement » fait référence à la lecture de fichiers à partir d'un lecteur flash USB.

NOTE

- Les modules de la série PRO peuvent traiter un maximum de 1 000 fichiers « *.wav* » et de 1 000 fichiers « *.bin* ».
- Les fichiers DTX-PRO enregistrés sur un lecteur flash USB peuvent être chargés sur le DTX-PROX, mais il est possible que la reproduction des réglages enregistrés ne soit pas parfaitement précise.

MENU/File



Save

Load

Rename

Delete

Format

Memory Info (Infos de la mémoire)

Save

MENU/File/Save

Description

Enregistre le fichier sur un lecteur flash USB.



Procédure

1. Connectez un lecteur flash USB à la borne [USB TO DEVICE].
2. Accédez à *MENU/File/Save*.

L'écran suivant apparaît.



3. Sélectionnez le type (type de fichier).

3-1. Utilisez les contrôleurs [-][+] pour sélectionner le type de fichier que vous souhaitez enregistrer.

Réglage	
<i>All</i>	Toutes les données (tous les kits utilisateur, toutes les ondes, réglages de déclenchement, données d'utilitaire)
<i>AllKit</i>	Toutes les données de kit utilisateur, ondes utilisées pour tous les kits
<i>OneKit</i>	Données du kit utilisateur sélectionné, ondes utilisées pour le kit sélectionné
<i>Trigger</i>	Réglages de déclenchement

AVIS

- Les morceaux enregistrés avec l'enregistreur (mémoire interne) ne sont pas enregistrés dans les fichiers « *All* ». Utilisez *MENU/Job/Recorder/Export Audio* pour enregistrer les données stockées par l'enregistreur en tant que fichier.
- Dans la mesure où les quatre types de fichiers sont enregistrés sous forme de fichiers à l'aide de la même extension (*.bin*), n'utilisez pas le même nom de fichier lors de l'enregistrement, même si vous modifiez le type de fichier. L'utilisation du même nom de fichier risque d'entraîner l'écrasement de l'autre fichier.

- 3-2.** Sous *OneKit*, sélectionnez le kit à enregistrer. Utilisez la touche «  » ([F1]) pour déplacer le curseur sur le numéro du kit, puis utilisez les contrôleurs [-][+] pour sélectionner le kit que vous souhaitez enregistrer. Si le kit contient des ondes utilisateur, celles-ci sont également enregistrées.

4. Saisissez un nom pour le fichier à enregistrer.

4-1. Appuyez sur la touche «  » ([F1]) pour déplacer le curseur sur le nom du fichier.





4-2. Si vous souhaitez enregistrer le fichier sous un nouveau nom, appuyez sur la touche « NAME » ([F2]).



L'écran NAME apparaît.

● Saisie du nom du fichier

1. Utilisez les contrôleurs [-][+] pour sélectionner un caractère, puis les touches «  » et «  » ([F1] et [F3]) pour déplacer le curseur sur le caractère suivant. Vous pouvez attribuer un nom de fichier de maximum 16 caractères.

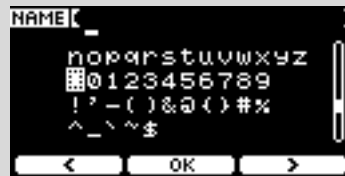

2. Une fois que vous avez fini de saisir tous les caractères, appuyez sur la touche « OK » ([F2]).

Si vous souhaitez écraser le fichier, appuyez sur la touche «  » ([F1]) pour déplacer le curseur sur le nom du fichier, puis utilisez les contrôleurs [-][+] pour sélectionner le fichier que vous souhaitez écraser.

5. Enregistrez le fichier.

5-1. Appuyez sur la touche « SAVE » ([F3]).

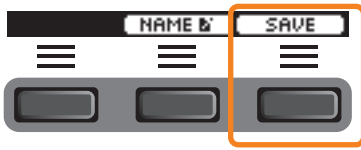

L'écran de confirmation de l'enregistrement s'affiche.

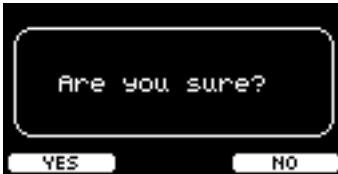

5-2. Si vous souhaitez enregistrer le fichier, appuyez sur la touche « YES » ([F1]). Si vous souhaitez enregistrer sous un autre nom, appuyez sur la touche « NO » ([F3]) pour revenir à l'écran de l'étape 2.

Si un fichier du même nom existe déjà, l'écran de confirmation de l'écrasement illustré ci-dessous apparaît.

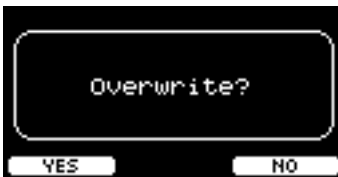

Si vous souhaitez enregistrer le fichier sous un nom différent, appuyez sur la touche « NO » ([F3]) pour revenir à l'écran de l'étape 2.

6. Appuyez sur la touche « YES » ([F1]) pour enregistrer le fichier.



Le message illustré ci-dessous pendant le processus d'enregistrement.



Appuyez sur la touche « CANCEL » ([F3]) pendant l'enregistrement pour arrêter le processus et revenir à l'écran de l'étape 2.

AVIS

Ne déconnectez pas le lecteur flash USB de la borne [USB TO DEVICE] et ne mettez pas les modules de la série PRO hors tension pendant l'enregistrement du fichier. Cela risque d'entraîner le dysfonctionnement des modules de la série PRO ou d'endommager la mémoire du lecteur flash USB.

« *Completed.* » apparaît lorsque l'enregistrement est terminé et l'écran de l'étape 2 réapparaît.

Load

MENU/File/Load

Description

Charge (importe) un fichier enregistré sur un lecteur flash USB sur le module de la série PRO.



Lorsque vous déplacez des fichiers vers un ordinateur à des fins de gestion, assurez-vous de les retransférer dans le répertoire racine du lecteur flash USB.

NOTE

Les modules de la série PRO ne peuvent pas charger les fichiers qui se trouvent dans un sous-répertoire (dossier).

Procédure

1. Connectez le lecteur flash USB contenant les fichiers enregistrés avec les modules de la série PRO sur la borne [USB TO DEVICE].
2. Accédez à *MENU/File/Load*.

L'écran suivant apparaît.







3. Sélectionnez le type (type de fichier).

3-1. Utilisez les contrôleurs [-][+] pour sélectionner le type de fichier que vous souhaitez charger.

Réglage	
<i>All</i>	Toutes les données (tous les kits utilisateur, toutes les ondes, réglages de déclenchement, données d'utilitaire)
<i>AllKit</i>	Toutes les données de kit utilisateur, ondes utilisées pour tous les kits
<i>OneKit</i>	Données du kit utilisateur sélectionné, ondes utilisées pour le kit sélectionné
<i>Trigger</i>	Réglages de déclenchement

4. Sélectionnez le fichier à charger.

4-1. Utilisez les touches «  » et «  » ([F1] et [F2]) pour déplacer le curseur sur « File », puis utilisez les contrôleurs [-][+] pour sélectionner le fichier que vous souhaitez charger. Seuls les fichiers correspondant au type de fichier sélectionné sont disponibles pour chargement.

4-2 Pour *OneKit*, sélectionnez le kit sur lequel vous souhaitez charger *OneKit*. Utilisez les touches «  » et «  » ([F1] et [F2]) pour déplacer le curseur sur le numéro du kit, puis utilisez les contrôleurs [-][+] pour sélectionner le fichier que vous souhaitez charger. Si le kit contient des ondes utilisateur, celles-ci sont également chargées.

5. Appuyez sur la touche « LOAD » ([F3]).

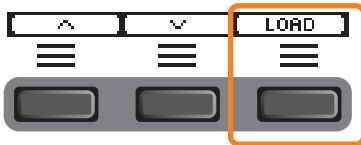

L'écran de confirmation du chargement s'affiche.



6. Appuyez sur la touche « YES » ([F1]) pour lancer le chargement.

Le message illustré ci-dessous pendant le processus de chargement.

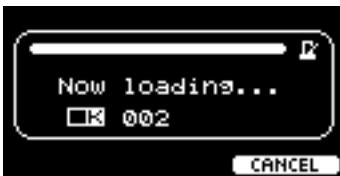

Appuyez sur la touche « CANCEL » ([F3]) pendant le chargement pour revenir à l'écran de l'étape 2.

AVIS

Ne déconnectez pas le lecteur flash USB de la borne [USB TO DEVICE] et ne mettez pas les modules de la série PRO hors tension pendant le chargement du fichier. Cela risque d'entraîner le dysfonctionnement des modules de la série PRO ou d'endommager la mémoire du lecteur flash USB.

« *Completed.* » apparaît lorsque le chargement est terminé et l'écran de l'étape 2 réapparaît.

Rename

MENU/File/Rename

Description

Renomme le fichier enregistré sur un lecteur flash USB.



Procédure

1. Branchez le lecteur flash USB sur la borne [USB TO DEVICE].
2. Accédez à **MENU/File/Rename**.

L'écran suivant apparaît.



3. Sélectionnez le type (Type) du fichier que vous souhaitez renommer.

3-1. Utilisez les contrôleurs [-][+] pour sélectionner le type du fichier que vous souhaitez renommer.

Réglage	
All	Toutes les données (tous les kits utilisateur, toutes les ondes, réglages de déclenchement, données d'utilitaire)
AllKit	Toutes les données de kit utilisateur, ondes utilisées pour tous les kits
OneKit	Données du kit utilisateur sélectionné, ondes utilisées pour le kit sélectionné
Trigger	Réglages de déclenchement
Wav	Ondes

4. Sélectionnez le fichier à renommer.



4-1. Appuyez sur la touche «  » ([F2]) pour déplacer le curseur sur « **File** ».

4-2. Utilisez les contrôleurs [-][+] pour sélectionner le fichier que vous souhaitez renommer.

5. Attribuez un nouveau nom au fichier.

Utilisez la touche «  » ([F2]) pour déplacer le curseur en bas de l'écran.
Appuyez sur la touche « Name » ([F2]) pour ouvrir l'écran NAME.

● Saisie du nom du fichier

1. Utilisez les contrôleurs [-][+] pour sélectionner un caractère, puis les touches «  » et «  » ([F1] et [F3]) pour déplacer le curseur sur le caractère suivant. Vous pouvez attribuer un nom de fichier de maximum 16 caractères.



2. Après avoir saisi tous les caractères, appuyez sur la touche « OK » ([F2]).

6. Appuyez sur la touche « RENAME » ([F3]).

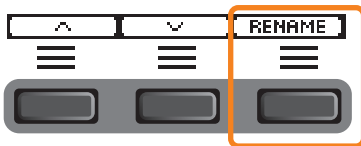

L'écran de confirmation du changement de nom s'affiche.

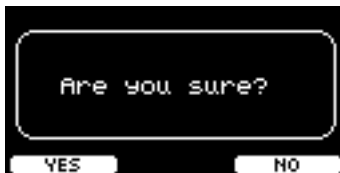

7. Appuyez sur la touche « YES » ([F1]) pour modifier le nom.

AVIS

Ne déconnectez pas le lecteur flash USB de la borne [USB TO DEVICE] et ne mettez pas les modules de la série PRO hors tension pendant le changement de nom du fichier. Cela risque d'entraîner le dysfonctionnement des modules de la série PRO ou d'endommager la mémoire du lecteur flash USB.

« *Completed.* » apparaît lorsque le changement de nom est terminé et l'écran de l'étape 2 réapparaît.

Delete

MENU/File/Delete

Description

Cette opération supprime un fichier sur le lecteur flash USB.



Procédure

1. Connectez le lecteur flash USB contenant les fichiers que vous souhaitez supprimer à l'aide des modules de la série PRO sur la borne [USB TO DEVICE].
2. Accédez à **MENU/File/Delete**.

L'écran suivant apparaît.





3. Sélectionnez le type (**Type**) du fichier que vous souhaitez supprimer.

3-1. Utilisez les touches «  » et «  » ([F1] et [F2]) pour déplacer le curseur sur « *Type* ».

3-2. Utilisez les commandes [-][+] pour sélectionner le type de fichier.

Paramètre	
All	Toutes les données (tous les kits utilisateur, toutes les ondes, réglages de déclenchement, données d'utilitaire)
AllKit	Toutes les données de kit utilisateur, ondes utilisées pour tous les kits
OneKit	Données du kit utilisateur sélectionné, ondes utilisées pour le kit sélectionné
Trigger	Réglages de déclenchement
Wav	Ondes

4. Utilisez les touches «  » et «  » ([F1] et [F2]) pour déplacer le curseur sur « *File* ».
5. Utilisez les contrôleurs [-][+] pour sélectionner le fichier que vous souhaitez supprimer.
En fonction des fichiers sélectionnés à l'étape 3, seuls les fichiers que vous pouvez supprimer apparaissent.

6. Appuyez sur la touche « DELETE » ([F3]).

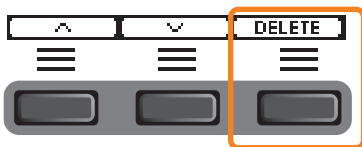

L'écran de confirmation de la suppression s'affiche.

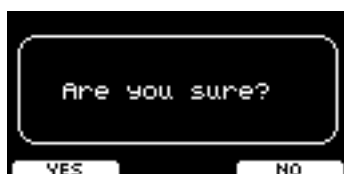

7. Appuyez sur la touche « YES » ([F1]) pour supprimer le fichier.



AVIS

Ne déconnectez pas le lecteur flash USB de la borne [USB TO DEVICE] et ne mettez pas les modules de la série PRO hors tension pendant la suppression du fichier. Cela risque d'entraîner le dysfonctionnement des modules de la série PRO ou d'endommager la mémoire du lecteur flash USB.

« *Completed.* » apparaît lorsque la suppression est terminée et l'écran de l'étape 2 réapparaît.

Format

MENU/File/Format

Description

Il arrive que les lecteurs flash USB ne soient pas utilisables en l'état. Dans ce cas, formatez le lecteur en suivant la procédure ci-dessous.



AVIS

Le formatage efface toutes les données du lecteur flash USB. Assurez-vous donc que le lecteur flash USB ne contient aucune donnée importante avant de le formater.

Procédure

1. Branchez le lecteur flash USB sur la borne [USB TO DEVICE].

2. Accédez à MENU/File/Format.

L'écran suivant apparaît.



3. Appuyez sur la touche « FORMAT » ([F3]).



L'écran de confirmation du formatage du lecteur flash USB s'affiche.

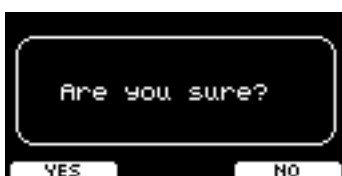

4. Appuyez sur la touche « YES » ([F1]) pour lancer le formatage.



AVIS

Ne déconnectez pas le lecteur flash USB de la borne [USB TO DEVICE] et ne mettez pas les modules de la série PRO hors tension pendant le formatage du lecteur flash USB. Cela risque d'entraîner le dysfonctionnement des modules de la série PRO ou d'endommager la mémoire du lecteur flash USB.

« *Completed.* » apparaît lorsque le formatage est terminé et l'écran de l'étape 2 réapparaît.

Memory Info (Infos de la mémoire)

MENU/File/Memory Info

Description

Affiche l'utilisation de la mémoire du lecteur flash USB.

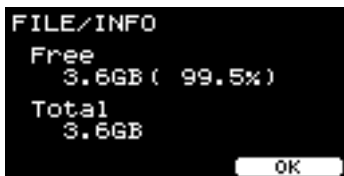

Free : Espace mémoire libre (Mo) (espace mémoire libre (%))

L'espace libre est indiqué en Mo (méga-octets). En outre, l'espace libre de l'ensemble de la mémoire s'affiche sous forme de pourcentage (%).

Total : Capacité totale de la mémoire (Mo)

Affiche la capacité totale de la mémoire en Mo (méga-octets).

NOTE

Les unités utilisées pour indiquer la capacité changent en fonction de la taille de la mémoire (Ko : kilo-octet, Mo : méga-octet, Go : giga-octet).

PROX-with-Bluetooth Bluetooth

MENU/Bluetooth

Description

Configure les réglages *Bluetooth*.

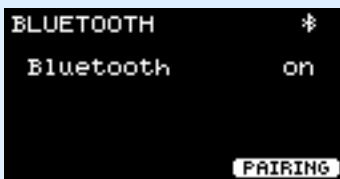

● Pairing (Appairage)

Appuyez sur PAIRING ([F3]).

Sur l'appareil intelligent, sélectionnez « DTX-PROX AUDIO » comme nom d'appareil à connecter.

NOTE

Vous pouvez également appairer des appareils en maintenant la touche [MENU] enfoncée.

Une fois l'appairage terminé, une icône *Bluetooth* () apparaît sur l'écran supérieur de chaque mode et dans le coin supérieur droit de l'écran *MENU/Bluetooth*.



En cas d'échec de l'appairage, supprimez d'abord l'entrée « DTX-PROX AUDIO » enregistrée sur l'appareil connecté (smartphone, par exemple), puis essayez de les appairer de nouveau.

● Activation et désactivation de la fonction *Bluetooth*

Utilisez les contrôleurs [-][+] pour activer ou désactiver la fonction *Bluetooth*.

Une fois le réglage terminé, appuyez sur [EXIT] pour revenir à l'écran supérieur de MENU.

Factory Reset (Réinitialisation aux valeurs d'usine)

Restaure les réglages d'usine par défaut de toutes les données des réglages utilisateur (kits utilisateur, réglages de déclenchement, ondes, utilitaires, mémoire interne de l'enregistreur).

MENU/Factory Reset

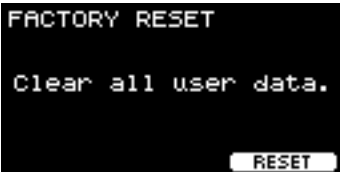
Écran	Paramètre	Description
	Factory Reset	<p>AVIS</p> <p>Une réinitialisation aux valeurs d'usine efface toutes les données des réglages utilisateur afin de les restaurer sur leur valeur par défaut. Prenez soin d'enregistrer au préalable toutes les données importantes sur un lecteur flash USB (page 77).</p>

Restauration des valeurs par défaut

1. Accédez à MENU/Factory Reset.

L'écran suivant apparaît.



2. Appuyez sur la touche « RESET » ([F3]).



L'écran de confirmation de la réinitialisation aux valeurs d'usine s'affiche.



Écran	Paramètre	Description
-------	-----------	-------------

3. Appuyez sur la touche « YES » ([F1]) pour procéder à la réinitialisation aux valeurs d'usine.

Si vous ne souhaitez pas exécuter la réinitialisation aux valeurs d'usine, appuyez sur la touche « NO » ([F3]).



Le message suivant s'affiche pendant l'opération.



Une fois les réglages d'usine restaurés, l'assistant de configuration de déclenchement s'affiche.



Version

MENU/Version

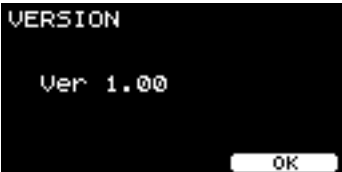
Écran	Description
	Affiche la version du microprogramme.

Lecture des fichiers audio importés en tant que sons

Vous pouvez importer un fichier audio pour le lire en tant qu'instrument.

Sélectionnez un fichier audio enregistré sur un lecteur flash USB à importer sur les modules de la série PRO.

1. Enregistrez le fichier audio depuis l'ordinateur vers le répertoire racine du lecteur flash USB.

Conditions du fichier audio : format **wav**

NOTE

- Notez qu'il est possible que certains fichiers audio au format **wav** ne soient pas importés.
- Les modules de la série PRO ne reconnaissent pas le fichier audio si celui-ci se trouve dans un dossier.
- Vous pouvez également importer un fichier audio en tant que voix. Ce faisant, vous pouvez jouer une onde différente pour chaque zone.
- Dans **MENU/Job/User voice**, vous pouvez importer plusieurs fichiers audio dans une voix utilisateur unique afin de lire différentes ondes en réponse à la vélocité.

2. Branchez un lecteur flash USB sur la borne [USB TO DEVICE] située sur le panneau arrière.

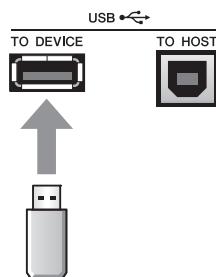

PRO

3. Appuyez sur la touche sous « INST » ([F1]).

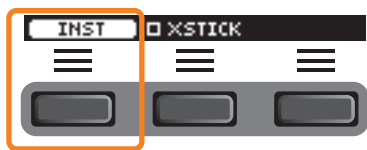

L'écran Inst Selection (Sélection de l'instrument) apparaît.



PROX

3. Réglez le bouton de sélection du fader sur « INST ».

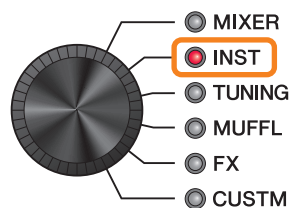

L'écran INST apparaît.



4. Frappez le pad de batterie sur lequel vous souhaitez importer un fichier audio.

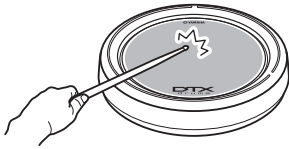

Assurez-vous que le nom du pad que vous avez frappé s'affiche sur l'écran Inst Selection.

PRO



PROX



5. Appuyez sur la touche sous « IMPORT » ([F3] sur le DTX-PRO ou [F1] sur le DTX-PROX).

PRO

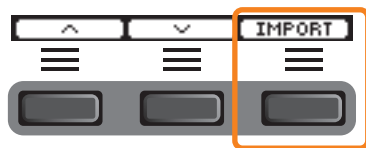

PROX

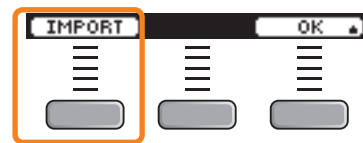

L'écran IMPORT apparaît.

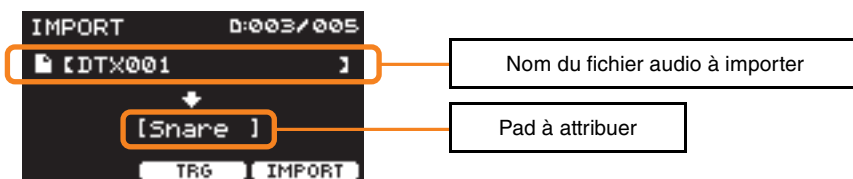

6. Utilisez les contrôleurs [-][+] pour sélectionner un fichier à importer.

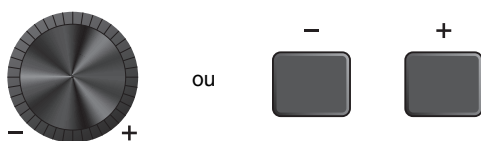

Vous pouvez modifier la sélection du pad en appuyant sur la touche « TRG » ([F2]) ou en frappant sur le pad.

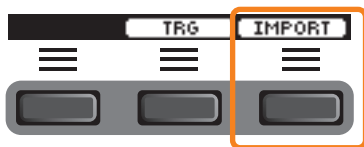
7. Appuyez sur la touche sous « IMPORT » ([F3]) pour démarrer l'importation.

L'écran de confirmation de l'importation s'affiche.

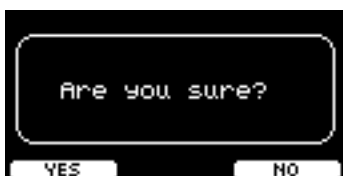
**8. Appuyez sur la touche « YES » ([F1]) pour démarrer l'importation.**

Appuyez sur la touche « NO » ([F3]) pour annuler l'importation et revenir à l'écran de l'étape 5. Appuyez sur la touche « CANCEL » ([F3]) pendant l'importation pour arrêter celle-ci et revenir à l'écran de l'étape 5.



« *Completed.* » apparaît lorsque l'importation est terminée et, sur le DTX-PRO, l'écran d'importation réapparaît, tandis que sur le DTX-PROX, l'écran revient à celui affiché avant d'utiliser le bouton de sélection du fader.

Au terme de l'importation, prenez soin de stocker les réglages.

Mode CLICK

La touche sous « SETTING » ([F3]) vous permet de modifier d'autres réglages tels que le temps, les réglages de la minuterie, le type de son de clic et les destinations de sortie.



Liste des fonctions SETTING ([F3])

CLICK



- [F1] TAP
- [F2] VOLUME
- [F3] SETTING
 - SoundSet
 - Beat
 - Timer

 - ClickOut L&R
 - ClickOut Phones
 - ClickOut USB
 - ClickCountOff

 - Voice Category
 - VoiceNumber
 - Tuning
 - Import Wav

Descriptions des paramètres SETTING ([F3])

CLICK/SETTING

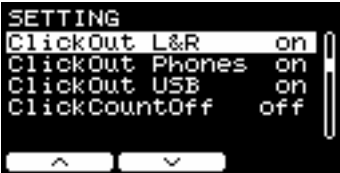
Écran	Paramètre	Réglages	Description
	SoundSet	Metronome1, Metronome2, Claves, Cowbell, Shaker, Stick	Modifie les sons de clic (accents et temps) sous forme d'ensemble.
	Beat	1/4–16/4, 1/8–16/8, 1/16–16/16	Sélectionne un type de mesure pour le clic.
	Timer	OFF, 00:30–60:00 (par incréments de 30 secondes)	Utilisez ce paramètre pour régler la minuterie. L'état de la minuterie s'affiche sur l'écran CLICK.
			 <p>Pour lancer la minuterie, appuyez sur la touche [START/STOP] du DTX-PRO ou sur la touche [CLICK] du DTX-PROX. Le temps restant s'affiche lorsque la minuterie est en cours d'utilisation.</p>
			 <p>Appuyez sur la touche sous « +30 SEC » ([F3]) tandis que la minuterie est en cours d'utilisation pour prolonger le temps de 30 secondes.</p>
	ClickOut		Ce paramètre détermine si les sons de clic sont envoyés à chaque prise (on) ou non (off).
	L&R	on, off	Bascule la sortie vers les prises OUTPUT [R] et [L/MONO].
	Phones		Bascule la sortie vers la prise Phones.
	USB		Bascule la sortie vers la borne [USB TO HOST] (USB vers hôte).
	ClickCountOff	off, 1, 2	Réglez le son de clic pour qu'il s'arrête au bout d'une mesure ou pendant deux mesures. Lorsque ce paramètre est réglé sur off , le son de clic continue d'être joué.

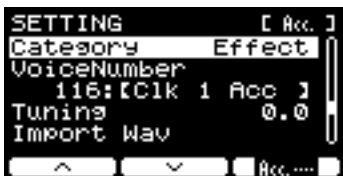
Écran	Paramètre	Réglages	Description
 <p>SETTING [Acc.] Category Effect VoiceNumber 116: [Clk 1 Acc] Tuning 0.0 Import Wav</p>			Vous pouvez définir une voix différente ou modifier l'accordage de chaque synchronisation de clic (Acc et temps). Vous pouvez également importer un fichier audio afin de l'utiliser comme son de clic.
<p>Si « Acc... » ou d'autres noms apparaissent en bas à droite de l'écran, appuyez sur la touche en dessous ([F3]) pour sélectionner la synchronisation du clic que vous souhaitez définir.</p> <p>La synchronisation du clic sélectionnée s'affiche dans le coin supérieur droit de l'écran.</p>	Category	Kick1, Kick2, Snare1, Snare2, Tom1, Tom2, Cymbal1, Cymbal2, HiHat1, HiHat2, Perc, Effect, User	Sélectionnez la catégorie de voix du son de clic.
	VoiceNumber	0 (Aucune affectation) – La valeur dépend de la catégorie de voix. (Reportez-vous à la Data List.)	Sélectionnez le numéro de voix pour le clic.
	Tuning	-24.0 – 0.0 – +24.0	Réglez l'accordage de la voix sélectionnée pour le clic. 0,1 correspond à 10 centièmes.
	Import Wav		Reportez-vous à la section « Lecture des fichiers audio importés en tant que sons de clic ».

Lecture des fichiers audio importés en tant que sons de clic

Vous pouvez charger des fichiers audio (.wav) à partir d'un lecteur flash USB afin de les lire sous forme de sons de clic, selon la synchronisation de clic de votre choix.

Procédure

1. Enregistrez le fichier audio depuis l'ordinateur vers le répertoire racine du lecteur flash USB.

Conditions du fichier audio : format *wav*

NOTE

- Notez qu'il est possible que certains fichiers audio au format *wav* ne soient pas importés.
- Les modules de la série PRO ne reconnaissent pas le fichier audio si celui-ci se trouve dans un dossier.

2. Branchez un lecteur flash USB sur la borne [USB TO DEVICE] située sur le panneau arrière.

3. Sur l'écran *Click/SETTING/Import Wav*, appuyez sur la touche « ENTER » ([F3]).

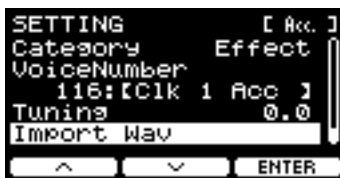

- PRO** Touche [CLICK] → SETTING([F3]) → *Import Wav*
- PROX** Sélectionnez le mode « CLICK » → SETTING([F3]) → *Import Wav*

4. Utilisez les contrôleurs [-][+] pour sélectionner le fichier audio que vous souhaitez importer, puis appuyez sur la touche sous « Acc. » ou d'autres noms ([F2]) pour choisir le rythme à utiliser pour le fichier audio.



5. Appuyez sur la touche sous « IMPORT » ([F3]).

6. Lorsque l'écran de confirmation apparaît, appuyez sur la touche « YES » ([F1]). Si vous ne souhaitez pas procéder à l'importation, appuyez sur la touche « NO » ([F3]) pour revenir à l'écran précédent.

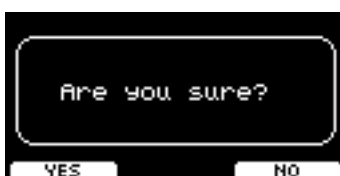

Mode RECORDER

Vous pouvez utiliser la touche sous « SETTING » ([F3]) modifier d'autres réglages, tels que la vitesse de reproduction et la source d'enregistrement.

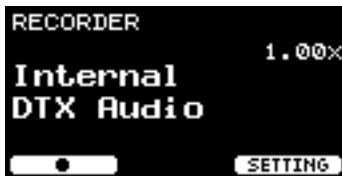

Liste des fonctions SETTING ([F3])

Recorder (Select audio)







- [F1] Record/Stop
- [F2] Play/Stop
- [F3] SETTING
 - Speed
 - RecGain

 - RecordingSource Click
 - RecordingSource AUX In
 - RecordingSource USB Audio
 - RecordingSource Bluetooth (PROX)

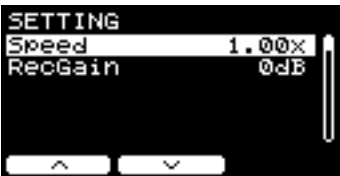
 - PlayMode

Descriptions des paramètres SETTING ([F3])

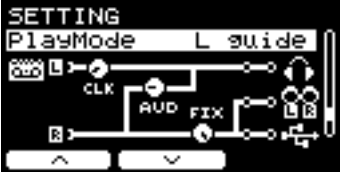
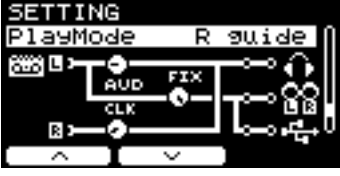

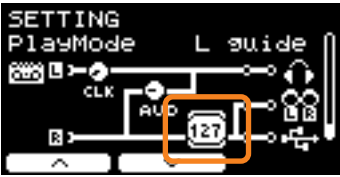

RECORDER/SETTING

Écran	Paramètre	Réglages	Description
	Speed	0.50x–1.50x	Règle la vitesse de lecture.
	RecGain	-18dB, -12dB, -6dB, 0dB, +6dB, +12dB, +18dB	Règle le gain d'entrée pour l'enregistrement.
	RecordingSource		Sélectionne la source d'enregistrement.
	Click	off, on	
	AUX In		Utilisez les touches «  » et «  » ([F1] et [F2]) pour déplacer le curseur, puis les contrôleurs [-][+] pour activer (cocher) ou désactiver le paramètre.
	USB Audio		
	PROX-with-Bluetooth Bluetooth		
	PlayMode		Sélectionne les réglages pour la lecture des fichiers audio.
	stereo		Utilisez ce réglage pour des fichiers stéréo normaux.
	L guide		Sélectionnez ces réglages pour le fichier audio dans lequel le son guide (clic) et le son d'accompagnement sont séparés en canaux G et D. Émet le son guide (clic) et le son d'accompagnement depuis Phones en position panoramique centrale, et le son de l'accompagnement depuis OUTPUT/USB Audio en position panoramique centrale.
	R guide		Pour l'émission du son depuis Phones , vous pouvez régler le volume du son guide (clic) à l'aide du bouton [CLICK] (curseur) et le volume du son d'accompagnement à l'aide du bouton [AUDIO] (curseur).
			Pour l'émission du son depuis Output et USB Audio Out , vous pouvez régler le volume du son d'accompagnement en déplaçant le curseur avec «  » ([F2]) et en utilisant les contrôleurs [-][+] (Différent des réglages de volume Phones .)
	Recorder Backing Output Level	0–127	Définit le niveau Backing Output Level lorsque PlayMode est réglé sur L guide ou R guide .

S'exercer à l'aide de la fonction Training





Vous pouvez utiliser la fonction Training pour améliorer vos talents de batteur. Les modules de la série PRO dispose de dix types d'entraînement. Vous pouvez utiliser les clics et les morceaux d'entraînement internes pour vous exercer.

● Types d'entraînement

Apprendre à jouer divers morceaux		
	1. TRAINING SONG	Jouez en accompagnement de différentes catégories et phrases musicales.
	2. PART MUTE	Entraînez-vous à jouer des phrases avec un seul instrument ou une seule partie à la fois.
	3. SONG PART GATE	Apprenez à jouer indépendamment des parties ou des sections spécifiques du morceau d'entraînement.
	4. SONG SCORE GATE	Vérifiez votre degré de maîtrise de la performance.

* Pour SONG PART GATE et SONG SCORE GATE, seuls les morceaux d'entraînement 1 à 10 peuvent être utilisés. Les morceaux d'entraînement 1 à 10 sont identiques à ceux de la série DTX402. Les partitions de batterie (PDF) sont disponibles sur le site suivant :

<https://download.yamaha.com/>

Apprendre à jouer des rythmes avec précision		
	5. RHYTHM GATE	Apprenez à jouer parfaitement en rythme.
	6. RHYTHM GATE TRIPLET	Apprenez à jouer parfaitement en rythme avec des triolets.
	7. DYNAMIC GATE	Apprenez à contrôler la force de chaque frappe.
	8. MEASURE BREAK	Apprenez à conserver un tempo rigoureux pendant les pauses et les variations.
	9. CHANGE UP	Apprenez à jouer différentes phrases avec des changements de rythme en milieu de morceau.

Acquérir l'endurance nécessaire pour jouer de la batterie		
	10. FAST BLAST	

Commencer et terminer l'entraînement

Pour plus d'informations sur l'utilisation de la fonction Training sur le DTX-PRO, reportez-vous au Mode d'emploi. Les instructions suivantes utilisent le DTX-PROX à titre d'exemple.

1. Appuyez sur la touche [MENU].



2. Utilisez les touches sous « \wedge » et « \vee » ([F1] et [F2]) pour sélectionner « Training », puis appuyez sur la touche sous « Enter » ([F3]).

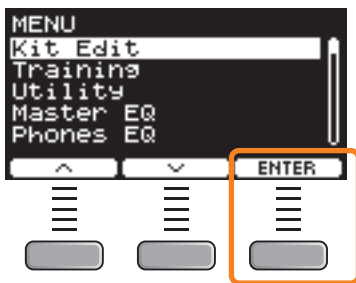

L'écran TRAINING apparaît.



3. Utilisez les contrôleurs [-][+] pour sélectionner un type d'entraînement.

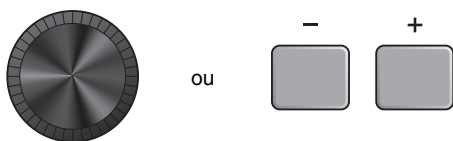

Pour en savoir plus sur les types d'entraînement, reportez-vous à la section « [Détails concernant les types d'entraînement](#) » (page 104). Pour les autres réglages, tels que la sélection du morceau d'entraînement, la durée de l'entraînement (réglage de la minuterie) ou le niveau de difficulté, appuyez sur la touche située sous « SETTING » ([F3]).

4. Appuyez sur la touche située sous « START » ([F1]) ou « STANDBY » ([F1]).

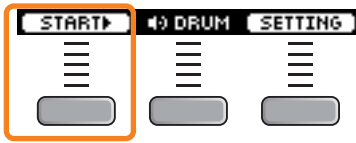

5. Jouez de la batterie.

Frappez les pads selon les instructions reçues pour le type d'entraînement sélectionné.

Pour plus d'informations sur ce que vous pouvez faire pendant l'entraînement, reportez-vous à la section « [Détails concernant les types d'entraînement](#) » (page 104).

Pour modifier le tempo du morceau d'entraînement, tournez le bouton [TEMPO].

Pour modifier le volume du morceau d'entraînement, utilisez le curseur [AUDIO].

6. Pour arrêter l'entraînement, appuyez sur la touche sous « STOP » ([F1]).

SONG SCORE GATE et FAST BLAST s'arrêtent automatiquement.

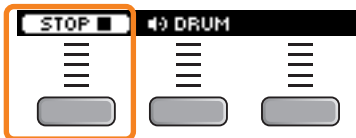

Les résultats ou les notes de votre entraînement apparaissent après l'exercice.

**Exemple de résultat d'entraînement
(pour 5. RHYTHM GATE)**

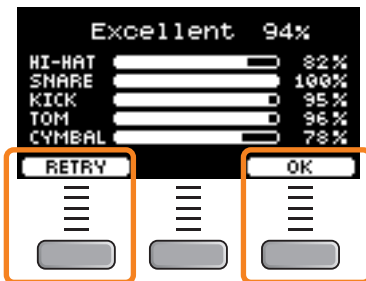

Pour redémarrer l'entraînement, appuyez sur la touche sous « RETRY » ([F1]). Pour y mettre fin, appuyez sur la touche sous « OK » ([F3]).

- Les résultats de l'entraînement ne s'affichent pas à la fin de TRAINING SONG et de PART MUTE.
- Avec SONG PART GATE et MEASURE BREAK, les résultats de l'entraînement apparaissent à la fin, avant le début de la répétition. Ils ne s'affichent pas à la fin de l'exercice.

7. Pour fermer l'écran TRAINING, appuyez sur la touche [EXIT].

Détails concernant les types d'entraînement

Les dix types d'entraînement suivants sont disponibles sur les modules de la série PRO.



1. TRAINING SONG

Vous pouvez jouer en accompagnement de différentes catégories et phrases musicales.

Ce que vous pouvez faire pendant l'entraînement :

1. Utilisez les contrôleurs [-][+] pour sélectionner un morceau d'entraînement.
2. Jouez de la batterie en accompagnement du morceau d'entraînement.

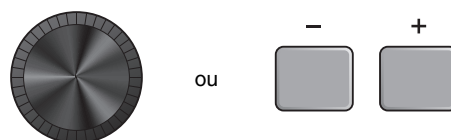

Assourdissement de la batterie

Assourdissez la partie de batterie du morceau d'entraînement. Utilisez la touche pour activer ou désactiver le réglage.

Partie de batterie activée

Partie de batterie désactivée



2. PART MUTE

Part Mute est un exercice pendant lequel vous pouvez assourdir une ou toutes les parties de batterie d'un morceau (par exemple, la caisse claire et la grosse caisse), ainsi que les parties d'accompagnement (parties autres que celles de batterie) d'un morceau d'entraînement. **Part Mute** peut être utile dans de nombreuses situations. Par exemple, pour vous entraîner uniquement sur la partie de caisse claire du morceau d'entraînement ou pour perfectionner votre jeu dans la section rythmique en jouant uniquement avec un son de guitare basse. N'oubliez pas que cet exercice n'est pas noté.

Ce que vous pouvez faire pendant l'entraînement :

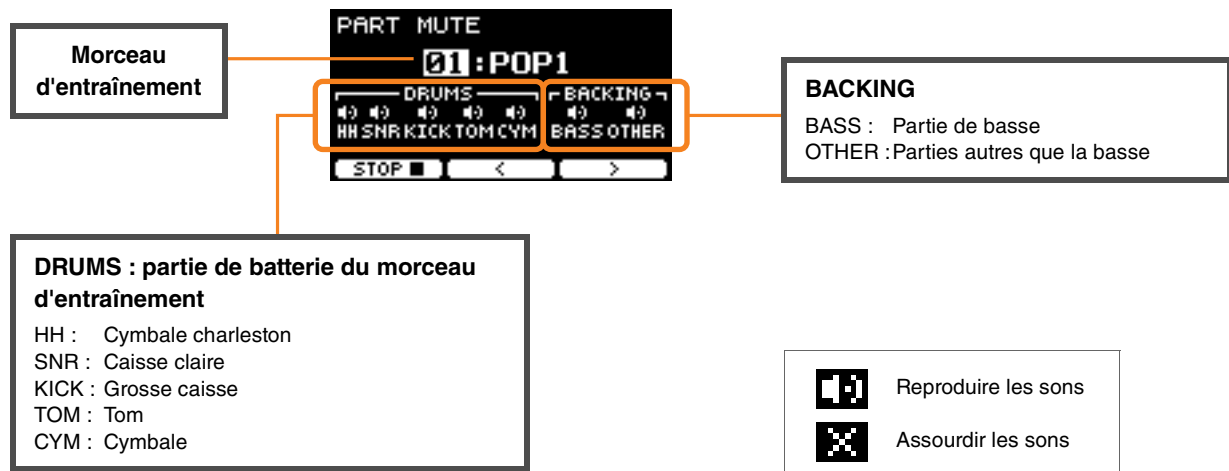

● **Pour sélectionner une partie à assourdir :**

Utilisez les touches sous « < » et « > » ([F2] et [F3]) pour déplacer le curseur, puis utilisez les contrôleurs [-][+] pour sélectionner une partie.



3. SONG PART GATE

Song Part Gate est un exercice pratique pour vous entraîner à jouer une seule partie ou section du morceau d'entraînement à la fois. Vous pouvez sélectionner une partie afin de travailler de manière intensive une phrase spécifique ou travailler sur une coordination main/pied indépendante, par exemple, pour apprendre la partie principale du morceau d'entraînement. Entraînez-vous à jouer de la batterie avec d'autres exercices d'entraînement avant d'essayer **Song Part Gate**. Essayez ensuite **Song Score Gate** (page 107) pour jouer toutes les sections du morceau d'entraînement.

La partition (PDF) est disponible sur le site Web de Yamaha :

<https://download.yamaha.com/>

Après avoir accédé au site Web du support technique (et cliqué sur « Manual Library » (Bibliothèque des manuels)), saisissez le nom du modèle approprié.

Ce que vous pouvez faire pendant l'entraînement :



● **Pour modifier le morceau d'entraînement ou la partie à travailler :**

Utilisez les touches sous «  » et «  » ([F2] et [F3]) pour déplacer le curseur, puis utilisez les contrôleurs [-][+] pour sélectionner un morceau d'entraînement ou une section.

Vous ne pouvez utiliser ici que les morceaux d'entraînement 1 à 10.

La partition apparaît à la fin de la phrase, avant que celle-ci ne se répète.





4. SONG SCORE GATE

Song Score Gate est un exercice final qui vous permet de jouer toutes les parties ou sections d'un morceau d'entraînement complet. Nous vous conseillons d'apprendre à d'abord maîtriser *Song Part Gate* (page 106) avant de travailler sur *Song Score Gate*.

La partition (PDF) est disponible sur le site Web de Yamaha :

<https://download.yamaha.com/>

Après avoir accédé au site Web du support technique (et cliqué sur « Manual Library »), saisissez le nom du modèle approprié.

Ce que vous pouvez faire pendant l'entraînement :

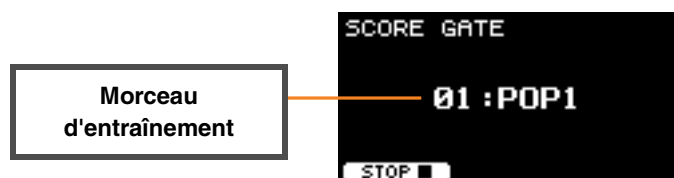

- **Pour modifier le morceau d'entraînement :**

Utilisez les contrôleurs [-][+] pour sélectionner un morceau d'entraînement.

Vous ne pouvez utiliser ici que les morceaux d'entraînement 1 à 10.

La partition apparaît lorsque vous arrivez à la fin du morceau d'entraînement.



5. RHYTHM GATE



6. RHYTHM GATE TRIPLET

Rhythm Gate est un exercice qui vous permet de frapper les pads en suivant le rythme du clic. *Rhythm Gate* est un exercice qui permet de s'entraîner avec des doubles croches, tandis que *Rhythm Gate Triplets* est destiné aux triolets. Si vous frappez trop tôt ou trop tard, aucun son n'est produit.

Ce que vous pouvez faire pendant l'entraînement :

Niveau de difficulté (largeur de gate) ;
détermine l'intervalle de temps pendant
lequel le son est produit.



Synchronisation
précise

Frappe réelle

- **Pour modifier le niveau de difficulté (largeur de gate) :**

Fixez une largeur de gate plus étroite afin d'augmenter le niveau de difficulté.

Utilisez les contrôleurs [-][+] pour régler la largeur de gate.

- **Pour modifier la direction de l'indicateur de synchronisation**

La direction FAST to SLOW (Rapide vers lent) peut être transformée en SLOW to FAST (Lent vers rapide).

Appuyez sur la touche sous « FAST/SLOW » (Rapide/Lent) ([F3]).



7. DYNAMIC GATE

Dynamic Gate est un exercice permettant de jouer sur les pads avec la dynamique adéquate. Le but est de maîtriser trois niveaux : faible, normal et fort. Lorsque vous frappez avec une dynamique incorrecte, l'instrument ne produit aucun son. La précision avec laquelle vous utilisez la bonne dynamique est évaluée à la fin de l'exercice. Lorsque vous maîtriserez *Dynamic Gate*, vous serez devenu un batteur talentueux, capable de contrôler la dynamique en fonction des situations.

Ce que vous pouvez faire pendant l'entraînement :

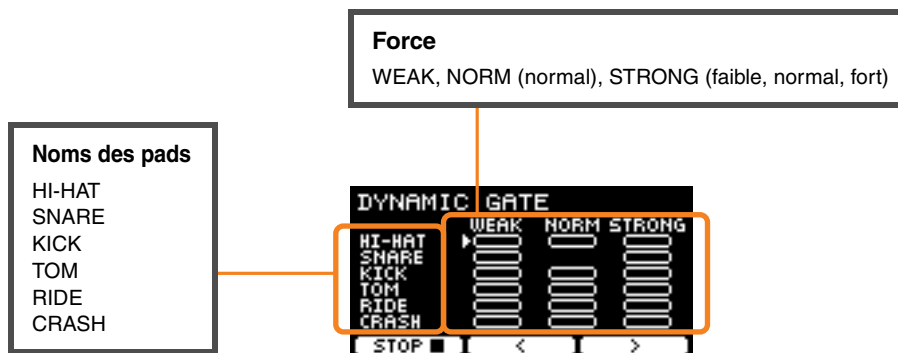

- **Pour régler les sons de pad à assourdir pour des dynamiques spécifiques**

Par exemple, vous pouvez régler le son du pad de façon à ce qu'il ne soit émis que lorsque le pad est frappé dans la plage NORM. Dans ce cas, désactivez WEAK (Faible) et STRONG (Fort).



Utilisez les touches sous «  » et «  » ([F2] et [F3]) pour déplacer le curseur (), puis utilisez les contrôleurs [-][+] pour afficher un carré (avec des sons) ou non (sans sons).

Vous pouvez également modifier la position du curseur en frappant le pad.





8. MEASURE BREAK

Measure Break est un exercice qui vous entraîne à garder un tempo régulier sans le métronome. La précision avec laquelle vous frappez sur le premier temps de la mesure après la pause est évaluée. Lorsque vous maîtriserez *Measure Break*, vous serez capable de garder un tempo régulier même après une pause (break) ou une variation rythmique (fill in).

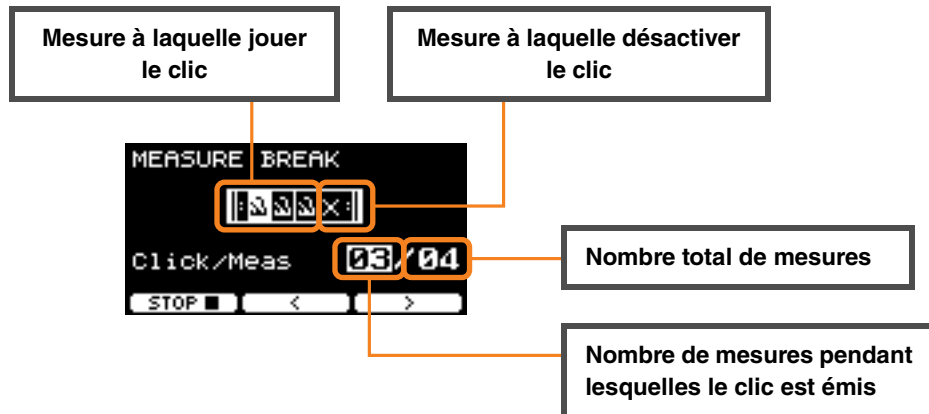
Ce que vous pouvez faire pendant l'entraînement :



- Pour définir un nombre spécifique de mesures pendant lesquelles jouer le clic ou le nombre total de mesures

Utilisez les touches sous «  » et «  » ([F2] et [F3]) pour déplacer le curseur, puis utilisez les contrôleurs [-][+] pour définir le nombre de mesures.



9. CHANGE UP

Change Up est un exercice qui vous entraîne à reproduire sept rythmes différents qui changent toutes les deux mesures. La précision avec laquelle vous restez synchronisé avec les rythmes est évaluée. Faites de votre mieux pour garder un tempo régulier, même lorsque les rythmes changent.

* : Les sept motifs rythmiques d'entraînement :



Ce que vous pouvez faire pendant l'entraînement :

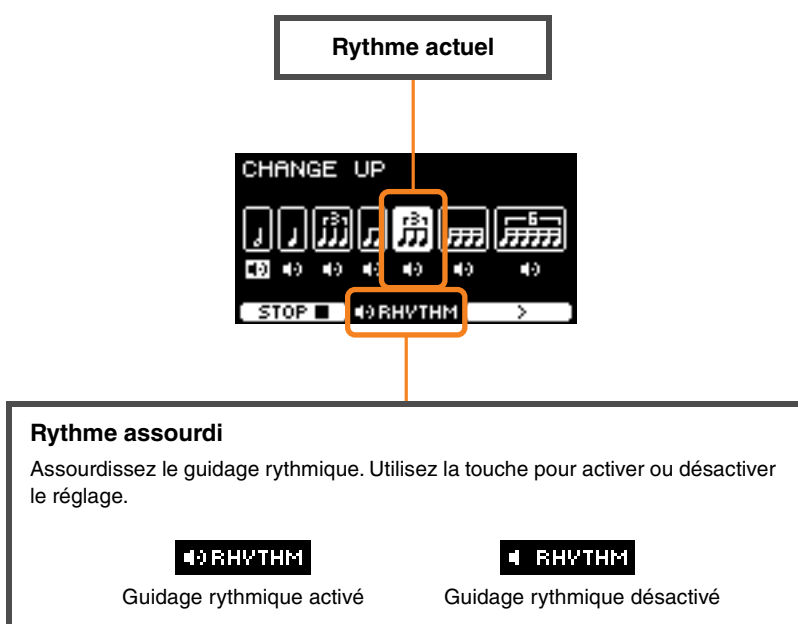

● Pour sélectionner le rythme à travailler

Utilisez la touche sous « » ([F3]) pour déplacer le curseur, puis utilisez les contrôleurs [-][+] pour modifier le réglage.



Rythme à travailler



Rythme à ignorer pour l'entraînement

Le nombre total de mesures peut être modifié dans SETTING.



10. FAST BLAST

Fast Blast est un exercice qui permet de renforcer l'endurance nécessaire pour jouer de la batterie. Frappez les pads un maximum de fois dans le délai imparti.

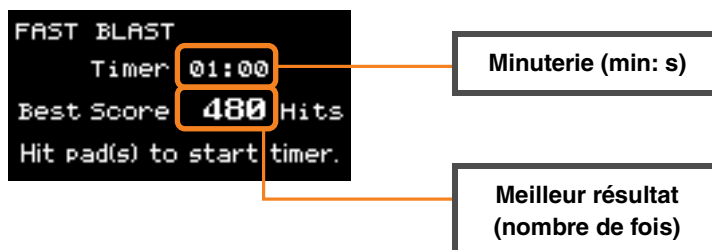

Frappez les pads autant de fois que possible dans le délai imparti.

La minuterie démarre lorsque vous commencez à frapper les pads.

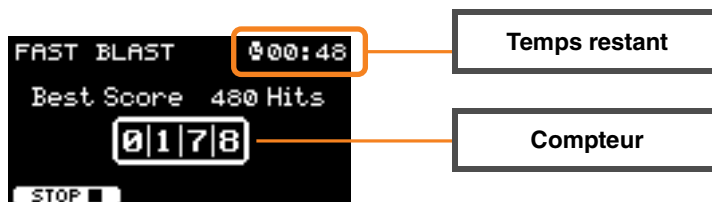

Le résultat apparaît à l'écran.

Pour afficher le nombre pour chaque pad, appuyez sur la touche située sous « + » (F2).

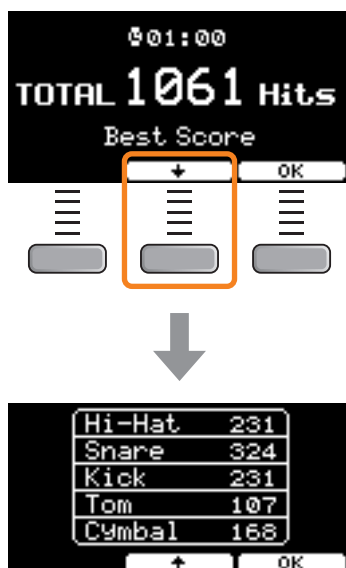

Descriptions des paramètres SETTING ([F3])

1. TRAINING SONG

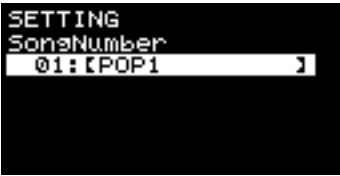
Écran	Paramètre	Réglages	Description
	SongNumber	1–37	Sélectionne un morceau d'entraînement. Les morceaux d'entraînement 1 à 10 sont identiques à ceux de la série DTX402. Les partitions de batterie (PDF) sont disponibles sur le site suivant : https://download.yamaha.com/

2. PART MUTE

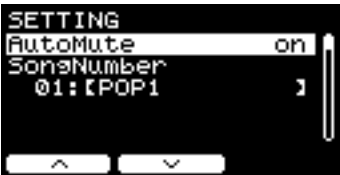
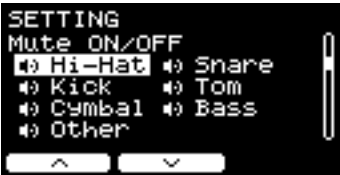
Écran	Paramètre	Réglages	Description
	AutoMute	on, off	Active ou désactive la fonction d'assourdissement automatique. Lorsque cette fonction est activée, une frappe sur un pad assourdit la partie de batterie. Si la partie assourdie automatiquement n'est pas frappée pendant un certain temps, elle est automatiquement réactivée.
	SongNumber	1–37	Sélectionne un morceau d'entraînement. Les morceaux d'entraînement 1 à 10 sont identiques à ceux de la série DTX402. Les partitions de batterie (PDF) sont disponibles sur le site suivant : https://download.yamaha.com/
	Mute ON/OFF	on <input type="checkbox"/> (Reproduit les sons) off <input checked="" type="checkbox"/> (Assourdit les sons)	Sélectionne les parties de batterie ou d'accompagnement du morceau d'entraînement que vous souhaitez assourdir. Ces réglages apparaissent sur l'écran PART MUTE.
	Hi-Hat		
	Snare		
	Kick		
	Tom		
	Cymbal		
	Bass		
	Other		



3. SONG PART GATE

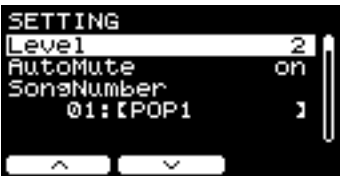
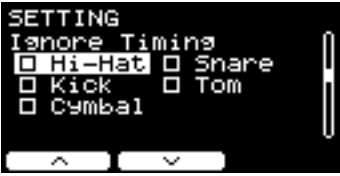

Écran	Paramètre	Réglages	Description
	Timer	OFF (infini), 30 sec, 1 min 00 sec, 1 min 30 sec, 2 min 00 sec, 2 min 30 sec, 3 min 00 sec, 5 min 00 sec, 8 min 00 sec, 10 min 00 sec	Règle la minuterie pour l'entraînement. Lorsque la minuterie atteint le temps réglé, l'entraînement s'arrête automatiquement. Lorsque ce paramètre est réglé sur une durée autre que off, le temps restant s'affiche dans le coin supérieur droit de l'écran qui apparaît pendant l'entraînement.
			
	Level	1 (Facile) – 5 (Difficile)	Définit le niveau de difficulté.
	AutoMute	off, on	Active ou désactive la fonction d'assourdissement automatique. Lorsque cette fonction est activée, une frappe sur un pad assourdit la partie de batterie. Si la partie assourdie automatiquement n'est pas frappée pendant un certain temps, elle est automatiquement réactivée.
	SongNumber	1–10	Sélectionne un morceau d'entraînement. Les morceaux d'entraînement 1 à 10 sont identiques à ceux de la série DTX402. Les partitions de batterie (PDF) sont disponibles sur le site suivant : https://download.yamaha.com/
	PartNumber	Dépend du morceau d'entraînement (reportez-vous à la partition pour batterie de la série DTX402)	Sélectionne le numéro de la partie à travailler. Les numéros de partie correspondent aux leçons des sections « Lesson Phrases » de la partition Drum Score pour la série DTX402.
	Ignore Timing	off, on	Utilisez ce paramètre pour sélectionner les pads pour la production de sons lorsque la synchronisation est désactivée.
	Hi-Hat		
	Snare		
	Kick		
	Tom		
	Cymbal		

4. SONG SCORE GATE

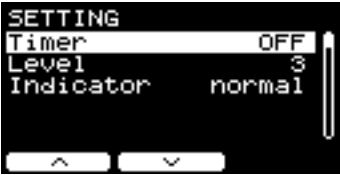
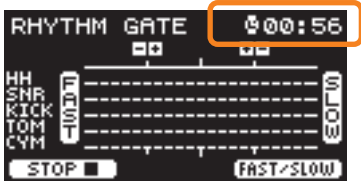

Écran	Paramètre	Réglages	Description
	Level	1 (Facile) – 5 (Difficile)	Définit le niveau de difficulté.
	AutoMute	off, on	Active ou désactive la fonction d'assourdissement automatique. Lorsque cette fonction est activée, une frappe sur un pad assourdit la partie de batterie. Si la partie assourdie automatiquement n'est pas frappée pendant un certain temps, elle est automatiquement réactivée.
	SongNumber	1–10	Sélectionne un morceau d'entraînement. Les morceaux d'entraînement 1 à 10 sont identiques à ceux de la série DTX402. Les partitions de batterie (PDF) sont disponibles sur le site suivant : https://download.yamaha.com/
	Ignore Timing	off, on	Utilisez ce paramètre pour sélectionner les pads pour la production de sons lorsque la synchronisation est désactivée.
	Hi-Hat	<input type="checkbox"/>	
	Snare	<input type="checkbox"/>	
	Kick	<input type="checkbox"/>	
	Tom	<input type="checkbox"/>	
	Cymbal	<input type="checkbox"/>	

5. RHYTHM GATE

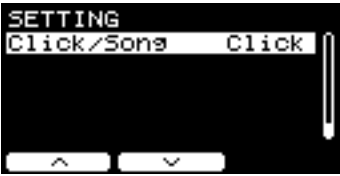
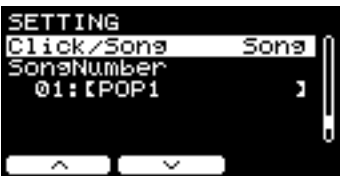
6. RHYTHM GATE TRIPLET

Écran	Paramètre	Réglages	Description
	Timer	OFF (infini), 30 sec, 1 min 00 sec, 1 min 30 sec, 2 min 00 sec, 2 min 30 sec, 3 min 00 sec, 5 min 00 sec, 8 min 00 sec, 10 min 00 sec	Règle la minuterie pour l'entraînement. Lorsque la minuterie atteint le temps réglé, l'entraînement s'arrête automatiquement. Lorsque ce paramètre est réglé sur une durée autre que off, le temps restant s'affiche dans le coin supérieur droit de l'écran qui apparaît pendant l'entraînement.
			
	Level	1 (Facile) – 4 (Difficile)	Définit le niveau de difficulté (largeur de gate).
	Indicator	normal (FAST est à gauche, SLOW à droite), reverse (SLOW est à gauche, FAST à droite)	Vous pouvez modifier la direction de l'indicateur de synchronisation. Sur l'écran qui s'affiche pendant l'entraînement, vous pouvez modifier le réglage en appuyant sur la touche sous « FAST/SLOW » ([F3]).
			
	Ignore Timing	off, on	Utilisez ce paramètre pour sélectionner les pads pour la production de sons lorsque la synchronisation est désactivée.
		Hi-Hat	
		Snare	
		Kick	
		Tom	
		Cymbal	
	Click/Song	Click, Song	Détermine si le son de clic ou le morceau d'entraînement est joué.
	(Disponible uniquement lorsque Click/Song est réglé sur Song) SongNumber	1–37	Sélectionne un morceau d'entraînement. Les morceaux d'entraînement 1 à 10 sont identiques à ceux de la série DTX402. Les partitions de batterie (PDF) sont disponibles sur le site suivant : https://download.yamaha.com/

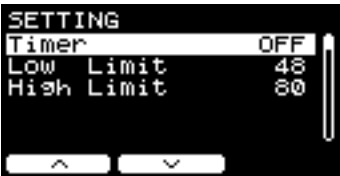









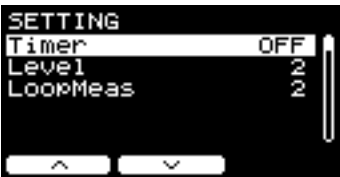



7. DYNAMIC GATE

Écran	Paramètre	Réglages	Description
	Timer	OFF (infini), 30 sec, 1 min 00 sec, 1 min 30 sec, 2 min 00 sec, 2 min 30 sec, 3 min 00 sec, 5 min 00 sec, 8 min 00 sec, 10 min 00 sec	Règle la minuterie pour l'entraînement. Lorsque la minuterie atteint le temps réglé, l'entraînement s'arrête automatiquement. Lorsque ce paramètre est réglé sur une durée autre que off, le temps restant s'affiche dans le coin supérieur droit de l'écran qui apparaît pendant l'entraînement.
	Low Limit	2-99	Définit le seuil entre un toucher léger et un toucher moyen.
	High Limit	2-99	Définit le seuil entre un toucher moyen et un toucher lourd.
	SelectLevel	WEAK, NORM, STRONG	Sélectionne la force de frappe sur chaque pad.
	HI-HAT		Lorsque vous êtes sur l'écran qui s'affiche pendant l'entraînement, utilisez la touche « < » ou « > » ([F2] ou [F3]) pour déplacer le curseur, puis utilisez les contrôleurs [-][+] pour modifier le réglage.
	SNARE	<input checked="" type="checkbox"/>	
	KICK	(Reproduit les sons),	
	TOM		
	RIDE	<input type="checkbox"/>	(Assourdit les sons)
	CRASH		



8. MEASURE BREAK

Écran	Paramètre	Réglages	Description
	Timer	OFF (infini), 30 sec, 1 min 00 sec, 1 min 30 sec, 2 min 00 sec, 2 min 30 sec, 3 min 00 sec, 5 min 00 sec, 8 min 00 sec, 10 min 00 sec	Règle la minuterie pour l'entraînement. Lorsque la minuterie atteint le temps réglé, le morceau d'entraînement s'arrête automatiquement. Lorsque ce paramètre est réglé sur une durée autre que off, le temps restant s'affiche dans le coin supérieur droit de l'écran qui apparaît pendant l'entraînement.
	Level	1 (Facile) – 5 (Difficile)	Définit le niveau de difficulté.
	Meas with Click	1-9	Définit le nombre de mesures pendant lesquelles le clic est émis.
	Total Meas	2-10	Définit le nombre total de mesures.

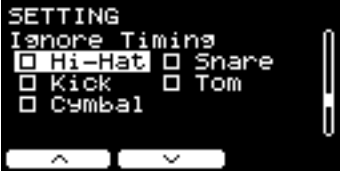
9. CHANGE UP

Écran	Paramètre	Réglages	Description
	Timer	OFF (infini), 30 sec, 1 min 00 sec, 1 min 30 sec, 2 min 00 sec, 2 min 30 sec, 3 min 00 sec, 5 min 00 sec, 8 min 00 sec, 10 min 00 sec	Règle la minuterie pour l'entraînement. Lorsque la minuterie atteint le temps réglé, l'entraînement s'arrête automatiquement. Lorsque ce paramètre est réglé sur une durée autre que off, le temps restant s'affiche dans le coin supérieur droit de l'écran qui apparaît pendant l'entraînement.
			
	Level	1 (Facile) – 5 (Difficile)	Définit le niveau de difficulté.
	LoopMeas	1, 2, 4	Définit le nombre de mesures de la boucle.
	Select Rhythm	 (Entraînement),  (Pas d'entraînement)	Sélectionne un rythme à travailler. Utilisez les touches sous «  » et «  » ([F1] et [F2]) pour déplacer le curseur, puis utilisez les contrôleurs [-][+] pour modifier les réglages. Lorsque vous êtes sur l'écran qui s'affiche pendant l'entraînement, utilisez la touche sous «  » ([F3]) pour déplacer le curseur, puis utilisez les contrôleurs [-][+] pour modifier les réglages.
	 Blanches		
	 Noires		
	 Triolets de noires		
	 Croches		
	 Triolets de croches		
	 Doubles croches		
	 Triolets de doubles croches		
	Ignore Timing	off, on	Utilisez ce paramètre pour sélectionner les pads pour la production de sons lorsque la synchronisation est désactivée.
	Hi-Hat		
	Snare		
	Kick		
	Tom		
	Cymbal		

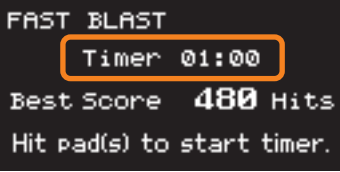
10. FAST BLAST

Écran	Paramètre	Réglages	Description
	<i>FastBlastTimer</i>	<i>off,</i> <i>10 sec, 30 sec,</i> <i>1 min 00 sec,</i> <i>1 min 30 sec,</i> <i>3 min 00 sec,</i> <i>5 min 00 sec,</i> <i>8 min 00 sec,</i> <i>10 min 00 sec</i>	<p>Règle la minuterie. Le réglage apparaît sur l'écran FAST BLAST.</p>  <p>Lorsqu'une durée est sélectionné, le temps restant s'affiche à l'écran. La minuterie démarre lorsque vous commencez à frapper les pads. L'entraînement se termine automatiquement lorsque la minuterie atteint 0:00, et le nombre total de frappes et le meilleur score s'affichent à l'écran.</p> <p>Lorsque « off » est sélectionné, le temps écoulé s'affiche dans le coin supérieur droit de l'écran. En appuyant sur la touche « STOP ■ » ([F1]) pour arrêter l'entraînement, vous affichez le nombre total de frappes et le meilleur score à l'écran.</p> 

Modification de la quantité d'effet appliquée à chaque instrument

Vous pouvez définir la quantité d'effet à appliquer à chaque instrument.

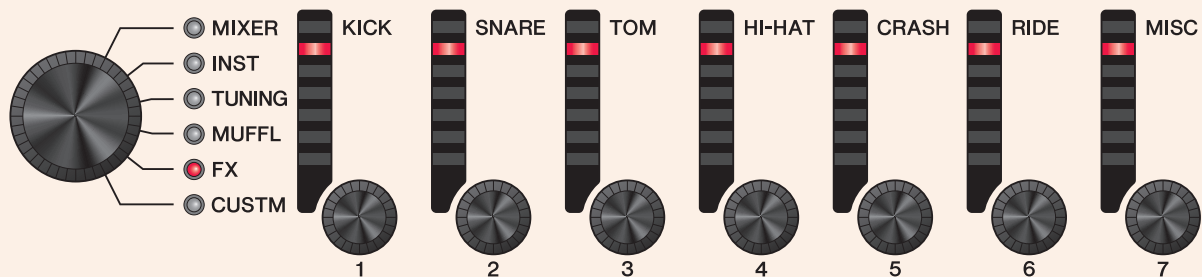

1. Utilisez le bouton de sélection du fader pour sélectionner un paramètre.

Écran	Paramètre	Réglages	Description
	<i>FX1 SEND</i>	0–127	Définit le niveau d'envoi de l'instrument à envoyer à Effect1.
	<i>FX2 SEND</i>	0–127	Définit le niveau d'envoi de l'instrument à envoyer à Effect2.
	<i>TranAtk</i>	-50 – 0 – +50	Règle l'attaque de l'effet transitoire.
	<i>TranRls</i>	-50 – 0 – +50	Règle le relâchement de l'effet transitoire.
	<i>InsType</i>	Type d'effet (page 145) (Ne peut pas être réglé pour <i>Pad3</i> , <i>Pad5</i> , <i>Pad7</i> et <i>Pad13</i> .)	Sélectionne le type d'effet d'insertion.

Écran	Paramètre	Réglages	Description
	<i>InsDepth</i>	0–127 (Ne peut pas être réglé pour <i>Pad3</i> , <i>Pad5</i> , <i>Pad7</i> et <i>Pad13</i> .)	Définit la profondeur de l'effet d'insertion à appliquer.

2. Utilisez les faders rotatifs LED [1(KICK)] à [7(MISC)] pour ajuster les réglages.

Affiché sur le panneau	<i>KICK</i>	<i>SNARE</i>	<i>TOM</i>	<i>HI-HAT</i>	<i>CRASH</i>	<i>RIDE</i>	<i>MISC</i>
Pad	<i>Kick</i>	<i>Snare</i>	<i>Tom1</i> <i>Tom2</i> <i>Tom3</i>	<i>Hi-Hat</i>	<i>Crash1</i> <i>Crash2</i>	<i>Ride</i>	Divers



3. Lorsqu'un groupe de pads contient plusieurs pads, appuyez sur la touche [PAD SELECT] pour sélectionner le pad que vous souhaitez utiliser.

Configuration de réglages personnalisés

Les réglages illustrés ci-dessous peuvent être personnalisés.

(*Master EQ*, gain *Phones EQ*, volume de chaque synchronisation de clic et réglages d'envoi du changement de commande MIDI)

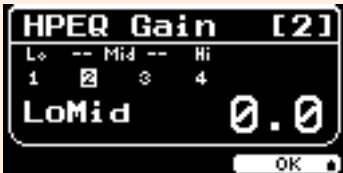
1. Utilisez le bouton de sélection du fader pour sélectionner un paramètre.

Écran	Paramètre	Réglages	Description
	MEQ Gain	-12 – 0 – +12	Utilisez ce paramètre pour accentuer ou atténuer les niveaux de fréquence centrale des réglages Lo , LoMid , Mid , HiMid et Hi MEQ Freq . Les paramètres MEQ autres que Gain peuvent être réglés dans MENU/Master EQ .
	HPEQ Gain	-12.0 – 0.0 – +12.0	Utilisez ce paramètre pour accentuer ou atténuer les niveaux de fréquence centrale des réglages Lo , LoMid , HiMid et Hi HPEQ Freq . Les paramètres HPEQ autres que Gain peuvent être réglés dans MENU/Phones EQ .
	CLICK Vol	0–10	Règle le volume de chaque synchronisation de clic.
	1/2 (F1)		Bascule entre les voix Human 1 et 2. Ces deux voix utilisent des méthodes de décompte différentes.
	MIDI CC		Réglez le changement de commande MIDI sur l'envoi avec les faders rotatifs LED.
	SETTING (F1)		
	CC No.	CC01–CC95	Utilisez ce paramètre pour définir le numéro de changement de commande.
	MinValue	0–127	Définit la valeur minimale.
	MaxValue	0–127	Définit la valeur maximale.
	MIDI Ch	1–16	Définit le canal MIDI utilisé pour la sortie.

2. Utilisez les faders rotatifs LED [1] à [7] pour ajuster les réglages.

Utilisez [1] à [5] pour MEQ, [1] à [4] pour HPEQ, [1] à [6] pour ClickVol et [1] à [7] pour MIDI CC.

LIVE SET

Un Live Set est une combinaison de kits, de tempo, de fichiers audio et d'autres réglages séquencés dans l'ordre souhaité. Par exemple, vous pouvez créer une chaîne de kits dans l'ordre d'une liste d'ensembles de performance tandis que vous jouez en live ou organiser une série de fichiers audio en fonction du degré de difficulté afin de les utiliser lorsque vous vous exercez au quotidien.

Le DTX-PROX vous permet d'enregistrer jusqu'à 10 Live Sets et de les utiliser à tout moment pendant votre performance.

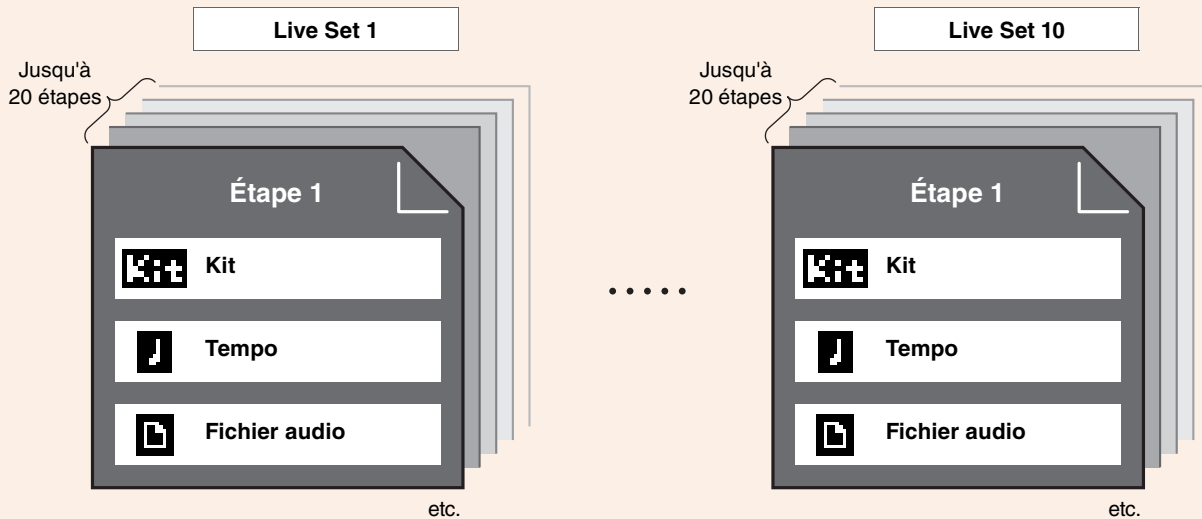

Liste des fonctions LIVE SET



Select Live Set (PROX)

- [F1] LIVE
 - [F1] PLAY/STOP
 - [F2] XSTICK
 - [F3] DISPLAY
- [F3] SETTING
 - [F1] EDIT
 - [F2] DELETE
 - [F3] SORT

Description de la fonction LIVE ([F1])

LIVE SET/LIVE

Écran	Touche	Description
	PLAY/STOP ([F1])	Démarre ou arrête la lecture du fichier audio et les sons de clic. Cette touche n'apparaît pas lorsque les réglages de tempo et la sélection du fichier sont tous deux réglés sur « off ».
	XSTICK ([F2])	Cette fonction est identique au réglage du cross-stick de l'écran KIT.
	DISPLAY ([F3])	Bascule l'affichage.

Description de la fonction SETTING ([F3])

LIVE SET/SETTING

Écran	Touche	Description
	EDIT ([F1])	Modifie le Live Set.
	DELETE ([F2])	Supprime le Live Set.
	SORT ([F3])	Trie le Live Set.

Modification des Live Sets

Vous pouvez enregistrer des réglages pour chaque étape afin de créer un Live Set.

Sélection de l'étape du LIVE SET que vous souhaitez éditer

1. Réglez le bouton de sélection de mode sur « LIVE SET ».

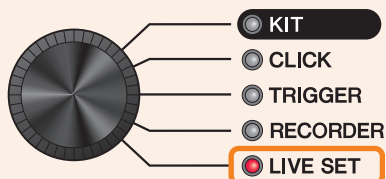

L'écran LIVE SET apparaît.



2. Utilisez les contrôleurs [-][+] pour sélectionner un Live Set.

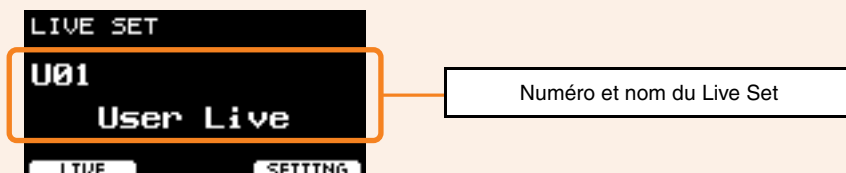

3. Appuyez sur la touche sous « SETTING » ([F3]).

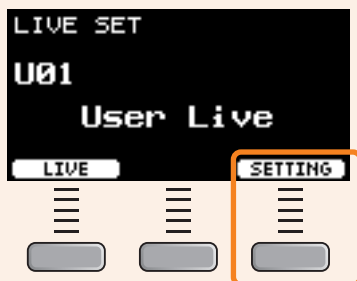

L'écran LIVE SET EDIT (Modification du Live Set) apparaît.

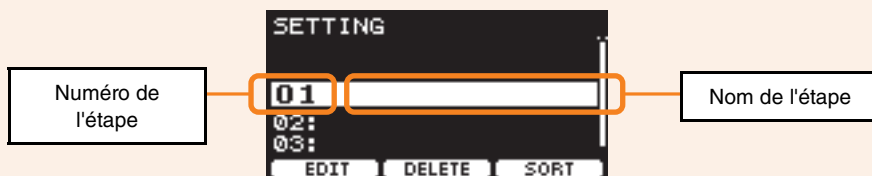

4. Utilisez les contrôleurs [-][+] pour sélectionner une étape.

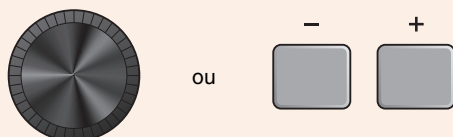

Enregistrement des étapes

1. Sélectionnez l'étape que vous souhaitez enregistrer, puis appuyez sur la touche sous « EDIT » ([F1]).

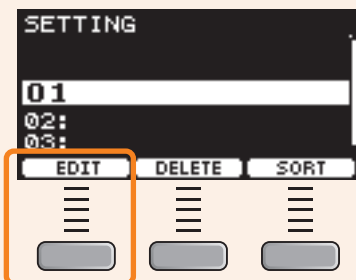

L'écran EDIT STEP (Modifier l'étape) apparaît.



2. Utilisez les touches sous « ^ » et « v » ([F1] et [F2]) pour déplacer le curseur, puis utilisez les contrôleurs [-][+] pour sélectionner un réglage.

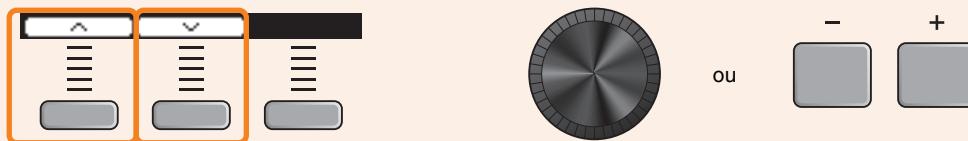





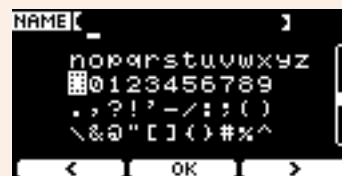

Les paramètres enregistrables pour chaque étape sont les suivants :

Écran	Paramètre	Réglages	Description
	Step Name		Utilisez les contrôleurs [-][+] pour sélectionner un caractère, puis les touches « ^ » et « v » ([F1] et [F3]) pour déplacer le curseur sur le caractère suivant. Vous pouvez attribuer un nom d'étape de maximum 12 caractères.



Une fois que vous avez fini de saisir tous les caractères, appuyez sur la touche « OK » ([F2]).

Écran	Paramètre	Réglages	Description
	 (Kit)	off , numéro du kit	Enregistrez le kit pour l'étape. Le kit ne change pas lorsque ce réglage est défini sur off .
	 (Tempo)	off , 30.0–300.0	Enregistrez le tempo pour l'étape. Lorsque « off » est sélectionné, le son de clic n'est pas joué, même lorsque vous appuyez sur la touche « PLAY ». Si le fichier audio est également « off », la touche « PLAY » ne s'affiche pas.
	 (Clic) PreCount	off , 1, 2 (nombre de mesures)	Définit le nombre de mesures PreCount . Lorsque le fichier audio et le son de clic sont réglés pour être joués simultanément, la valeur PreCount est ajoutée avant le début du morceau.
	CountOff	off , 1, 2, stop	Définit le son de clic à jouer pendant une mesure ou deux mesures. Lorsque ce paramètre est réglé sur « off », le son de clic continue d'être joué. Lorsqu'il est réglé sur « stop », le clic s'arrête à la fin de PreCount .
	 (Fichier audio)	off , 001–1000	Préparez un fichier audio et enregistrez-le sur un lecteur flash USB comme décrit dans la sous-section « Préparation d'un morceau d'accompagnement (fichier audio) » de la section « Enregistrement de votre performance par surimpression sur un morceau d'accompagnement » du Mode d'emploi du DTX-PROX.
	Wav&Click Sync	off , on	Lorsque cette fonction est activée, appuyez sur la touche « PLAY » pour lancez le fichier audio et le son de clic de manière synchronisée. Réglez Tempo sur une valeur qui correspond au tempo du fichier audio, configurez Offset Time pour régler la synchronisation du début de la reproduction et paramétrez PreCount .
	Offset Time	0 ms–99sec999ms (par incréments de 1 ms)	Utilisez ce paramètre pour régler le temps de décalage. Ajustez ce réglage lorsque la lecture du fichier audio et le son de clic sont désynchronisés. Pour résoudre ce problème, recherchez d'abord la longueur de temps entre le début du fichier audio et le premier temps du morceau, puis réglez la valeur de la longueur de temps sur ce paramètre. La synchronisation du décalage détermine la synchronisation du premier temps du clic, ainsi que la synchronisation de PreCount .

3. Pour enregistrer l'étape suivante, retournez d'abord à l'écran LIVE SET EDIT ou STEP EDIT et utilisez les contrôleurs [-][+] pour sélectionner une étape.

Écran LIVE SET EDIT



Écran STEP EDIT

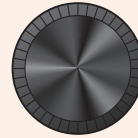

ou

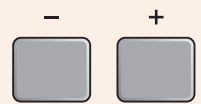

4. Une fois que toutes les étapes ont été enregistrées, enregistrez le Live Set.

Reportez-vous à la section « Enregistrement d'un Live Set personnalisé sous un nouveau nom » (page 130).

Mise en correspondance du clic avec le tempo du fichier audio

Si le tempo du morceau du fichier audio est fixe, vous pourrez synchroniser le déclic sur le fichier audio.

1. Sélectionnez le fichier audio.
2. Recherchez le tempo de clic qui correspond au tempo du morceau.
3. Vérifiez la longueur de temps entre le début du fichier audio et le premier temps du morceau et définissez le temps en tant que *Offset Time*.

3-1. Une fois le fichier audio sélectionné, déplacez le curseur sur *Offset Time*.

3-2. Appuyez sur la touche « PLAY » ([F3]) pour lancer la lecture du fichier audio, puis appuyez sur la touche « STOP » ([F3]) au premier temps du morceau.

Le temps écoulé pour la lecture audio s'affiche dans la partie supérieure droite de l'écran.



3-3. Définissez le temps affiché ici en tant que *Offset Time*.

Notez que le temps affiché sur l'écran peut être différent du temps réel du premier temps, en raison d'un léger retard provoqué par la pression sur la touche. Le réglage de *Offset Time* sur un temps environ 100 ms plus court que celui affiché à l'écran facilite le réglage de la synchronisation de décalage.

Vous pouvez également utiliser un logiciel DAW, tel que *Cubase AI* livré avec le module de la série PRO, pour ouvrir le fichier audio et effectuer un zoom avant afin d'examiner de plus près l'onde et de trouver l'heure de début du premier temps.

4. Réglez *Wav&Click Sync* sur « on », puis appuyez sur « PLAY » ([F3]).

Le clic démarre après le temps défini sous *Offset Time*.

Si le paramètre *Offset Time* est correctement réglé, le clic démarre en même temps que le premier temps du morceau. Si le clic et le premier temps sont toujours désactivés, réajustez le paramètre *Offset Time*.

Pour ajouter un décompte avant le début de la lecture d'un morceau, réglez le nombre de mesures souhaité sur *PreCount*.

Pour arrêter le clic après le décompte, réglez *CountOff* sur « stop ».

Suppression d'étapes

1. Sélectionnez l'étape que vous souhaitez supprimer, puis appuyez sur la touche sous « DELETE » ([F2]).

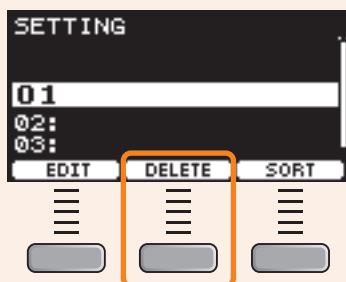

L'écran de confirmation DELETE STEP (Supprimer l'étape) s'affiche.



2. Appuyez sur la touche sous « YES » ([F1]) pour supprimer l'étape.

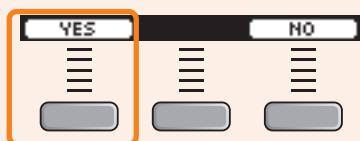

Appuyez sur la touche « NO » ([F3]) pour annuler la suppression et revenir à l'écran de l'étape 1.

« *Completed.* » apparaît lorsque la suppression est terminée et l'écran de l'étape 1 réapparaît.

Tri des étapes

1. Sélectionnez l'étape que vous souhaitez trier, puis appuyez sur la touche sous « SORT » ([F3]).

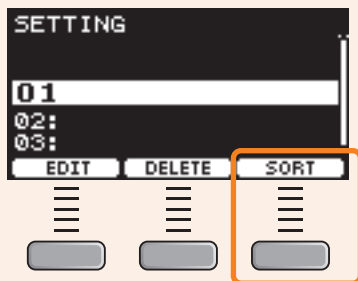

2. Utilisez les touches « ^ » et « v » ([F1] et [F2]) pour déplacer l'étape à l'endroit souhaité.

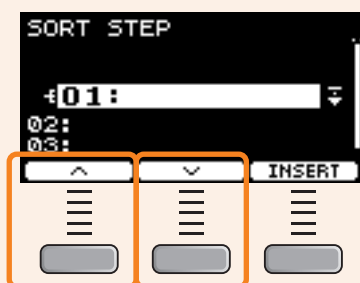

3. Appuyez sur la touche « INSERT » ([F3]).



Appuyez sur la touche « INSERT » ([F3]) pour réorganiser l'ordre et modifier les numéros d'étape en conséquence.

Enregistrement d'un Live Set personnalisé sous un nouveau nom

Vous pouvez enregistrer les réglages de Live Set que vous avez personnalisés de la même manière qu'un kit. Pour plus d'informations, reportez-vous à la section « Enregistrement d'un kit personnalisé sous un nouveau nom » du Mode d'emploi du DTX-PROX.

Utilisation des Live Sets stockés

Pour utiliser un fichier audio pour le Live Set, insérez d'abord le lecteur flash USB contenant le fichier audio dans la borne [USB TO DEVICE] du panneau arrière.

1. Réglez le bouton de sélection de mode sur « LIVE SET ».

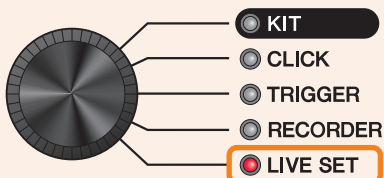

L'écran LIVE SET apparaît.



2. Utilisez les contrôleurs [-][+] pour sélectionner un Live Set.

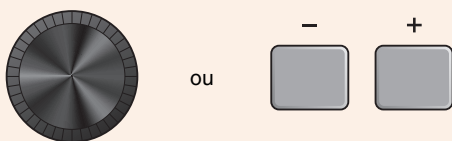

3. Appuyez sur la touche située sous « LIVE » ([F1]).

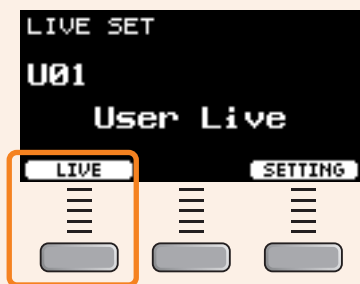

L'écran LIVE SET PLAY (Lecture du Live Set) apparaît.



Si le nom de l'étape n'a pas été saisi, seul son numéro apparaît dans le champ du nom de l'étape.



- 4.** Si vous souhaitez lire un fichier audio ou un son de clic, appuyez sur la touche sous « PLAY » ([F1]).

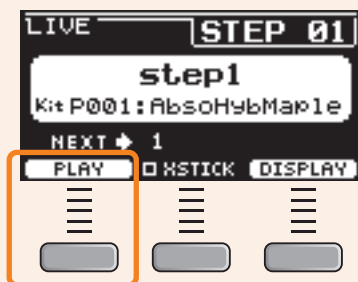

- 5.** Jouez de la batterie.

- 6.** Appuyez sur la touche [+] pour passer à l'étape suivante.

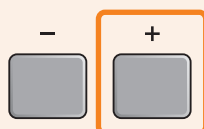

- 7.** Pour terminer, appuyez sur la touche [EXIT].

Vous revenez alors à l'écran LIVE SET.

Réglages pour les performances en live

Les réglages et les fonctions utiles pour les performances en live sont présentés ci-dessous.

Réglages

● **AutoPowerOff**

Pour les performances en live, il est recommandé de désactiver la fonction Auto Power-Off.

Réglage Annulation rapide de la mise hors tension automatique (voir le mode d'emploi), *MENU/Utility/General/AutoPowerOff*

● **Clic (ClickOut L&R)**

Désactivez la sortie du clic sur les prises de sortie.

Réglage *CLICK/SETTING/ClickOut L&R*

● **PROX Individual Output**

Choisissez des destinations de sortie pour chaque pad. Vous pouvez utiliser les présélections pour modifier les réglages de pads individuels en même temps.

Les présélections sont fournies pour huit, quatre et trois chemins de signal, selon le nombre d'entrées de la console de mixage sur le site ou l'utilisation de câbles en Y.

Réglage *MENU/Utility/Indiv Out*

Contournez les commandes de panneau des sons produits depuis la sortie individuelle (ce qui empêche les sons d'être affectés lorsque les valeurs sont modifiées depuis le panneau).

Réglage *MENU/Utility/Indiv Out/Routing/TranCompInsByp*
MENU/Utility/Indiv Out/Routing/MixerBypass

● **Output Gain (L&R, PROX IndivOut)**

Vous pouvez régler le gain lorsque le niveau de sortie de chaque prise de sortie et les réglages de l'appareil connecté sont différents.

Réglage *MENU/Utility/Output Gain*

● **Aux In Input Mode**

Sur le site du live, vous pouvez contrôler les signaux audio (audio mono) émis depuis le système PA uniquement via le casque simplement en connectant la console de mixage à la prise AUX IN.

Réglage Dans *MENU/Utility/Input Output/AUX In/Input Mode*, sélectionnez PA-HP.

Pour contrôler les signaux audio stéréo émis depuis le PA, réglez Input Mode sur « *stereo* » et réglez la sortie vers les prises OUTPUT sur *off* ».

● **Fonction d'acheminement pour les fichiers audio pour lesquels le son guide (clic) et le son d'accompagnement sont séparés en canaux G et D.**

Permet l'entrée et la reproduction de fichiers audio pour lesquels le son guide (clic) et le son d'accompagnement sont séparés en canaux G et D.

PRO La balance entre le son guide (clic) et le son d'accompagnement dans le casque peut être facilement réglée à l'aide des boutons [VOLUME].

PROX La balance entre le son guide (clic) et le son d'accompagnement dans le casque peut être facilement réglée à l'aide des curseurs.

Réglage Sélectionnez *L guide* ou *R guide* sous *MENU/Utility/Input Output/.../InputMode*.
Sélectionnez *L guide* ou *R guide* sous *RECORDER/SETTING/PlayMode*.

Fonctions

● Pad Function

- PRO** Lors d'une performance en live, vous pouvez frapper un pad pour basculer vers un autre kit ou pour lancer ou arrêter le son de clic.
- PROX** Durant la performance en live, vous pouvez frapper un pad pour passer à l'étape suivante d'un Live Set, ou encore pour lancer ou arrêter la lecture audio ou le son de clic.

Réglage *MENU/Utility/Pad/Pad Function*

● **PROX** Live Set (morceaux audio, réglages de clic, etc.)

Vous pouvez utiliser le clic interne pour ajouter des décomptes préalables ou jouer des sons de clic (à un tempo fixe) pour la lecture de fichiers audio.

Réglage *LIVE SET/SETTING/EDIT/Offset Time, PreCount, CountOff, Wav&Click Sync*

● **PROX** Faders rotatifs LED (FX, MIDI CC, etc.)

Vous pouvez définir un type d'effet d'insertion pour chaque pad et contrôler la quantité d'effet en temps réel.

Réglage *Fader select FX/InsType, FX/InsDepth*

Vous pouvez contrôler des appareils externes et des logiciels DAW dans des situations de performance en live en envoyant des messages MIDI de changement de commande.

Réglage *Sélection du fader CUSTM/MIDI CC*

● **PROX** Déclencheurs (configuration de déclenchement multiple)

Les conditions de survenue de la diaphonie varient en fonction du lieu. Vous pouvez modifier rapidement les réglages de diaphonie sur le lieu de l'événement et les stocker en tant que déclenchement utilisateur, tout en conservant le jeu original des réglages de déclenchement inchangé.

Réglage *Modifiez les réglages sous TRIGGER/SETTING → Store → Modifiez les réglages de déclenchement sur l'écran du haut pour le mode TRIGGER*

Vous pouvez modifier la configuration de déclenchement de chaque kit.

Réglage *MENU/Kit Edit/Other/TrgSetupLink*

● Clic (Count Off et Click Out)

Pour vérifier le tempo du morceau avant la performance, vous pouvez régler le clic pour qu'il soit automatiquement désactivé après avoir joué une ou deux mesures.

Réglage *CLICK/SETTING/ClickCountOff*

PROX Le même réglage est disponible pour les étapes des Live Sets.

PROX Les sons de clic peuvent également être émis vers *Indiv Out*.

Réglage *Quatrième page de MENU/Utility/Indiv Out*

● Importation de sons échantillonnés

Vous pouvez affecter jusqu'à 10 fichiers audio échantillonnés à une voix utilisateur et régler chacun d'eux pour qu'il soit joué à des vitesses différentes.

Réglage *MENU/Job/User Voice*

En utilisant quatre couches, vous pouvez utiliser jusqu'à 40 fichiers audio échantillonnés et régler chacun d'eux pour qu'il soit joué à des vitesses différentes.

Réglage *MENU/Kit Edit/Voice*

Connexion d'un ordinateur

La connexion du module de la série PRO à un ordinateur à l'aide d'un câble USB vous permet d'envoyer et de recevoir des données audio ou MIDI.

Cette section vous explique comment connecter le module de la série PRO à un ordinateur.

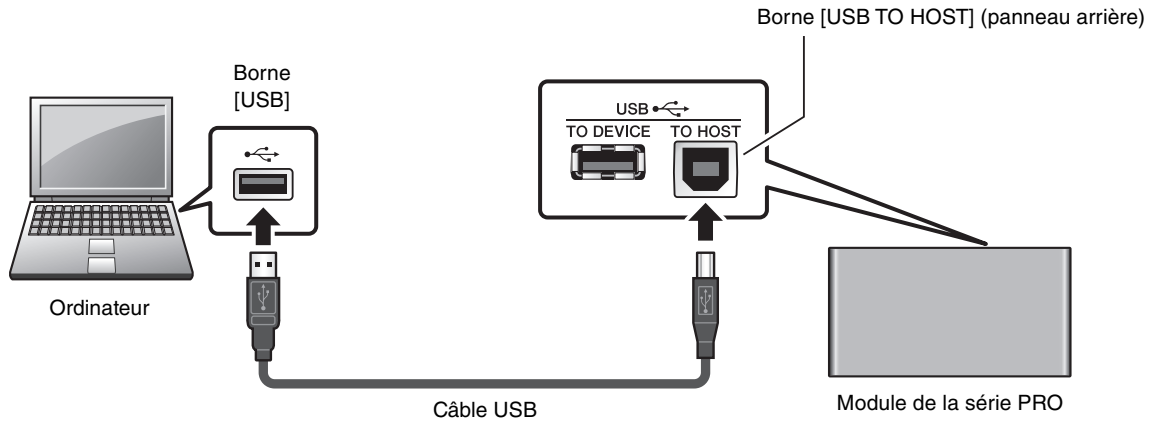

NOTE

Le câble USB n'est pas fourni. Pour connecter l'ordinateur au module de la série PRO, utilisez un câble USB de type A-B de maximum 3 mètres de long.

Précautions à prendre en cas d'utilisation de la borne [USB TO HOST]

Lorsque vous connectez l'ordinateur à la borne [USB TO HOST], veillez à respecter les points suivants pour éviter de bloquer l'ordinateur et de corrompre ou de perdre des données.

Si l'ordinateur ou l'instrument se bloque, il convient de redémarrer le logiciel ou le système d'exploitation de l'ordinateur ou de mettre l'instrument hors, puis sous tension.

AVIS

- Utilisez un câble USB de type AB d'une longueur inférieure à 3 mètres. Les câbles USB 3.0 ne sont pas autorisés à cette fin.
- Exécutez les opérations suivantes avant de mettre l'instrument sous/hors tension ou de brancher/débrancher le câble USB sur/hors de la borne [USB TO HOST].
 - Fermez toutes les applications ouvertes sur l'ordinateur.
 - Vérifiez qu'aucune donnée n'est transmise depuis l'instrument.
- Lorsque l'ordinateur est connecté à l'instrument, vous devez laisser s'écouler au moins six secondes entre les opérations suivantes :
 - (1) mise hors tension, puis sous tension de l'instrument et (2) connexion/déconnexion du câble USB.

Installation du pilote *Yamaha Steinberg USB Driver*

Pour utiliser des données audio avec un ordinateur Windows, vous devez installer le pilote *Yamaha Steinberg USB Driver*.

NOTE

Lorsque vous utilisez un ordinateur macOS ou que vous utilisez un ordinateur Windows uniquement pour traiter des données MIDI, il n'est pas nécessaire d'installer le pilote *Yamaha Steinberg USB Driver*.

1. Vous pouvez télécharger la dernière version du pilote *Yamaha Steinberg USB Driver* à l'adresse URL suivante :

<https://download.yamaha.com/>

Appuyez sur la touche [(nom du pilote) ] pour télécharger et ouvrir le fichier.

NOTE

- Des informations sur la configuration système requise sont fournies sur la page Web indiquée ci-dessus.
- Le pilote *Yamaha Steinberg USB Driver* est susceptible d'être mis à niveau sans préavis à des fins d'amélioration. Pour plus de détails et obtenir les informations les plus récentes, visitez le site Web ci-dessus.

2. Installez le pilote *Yamaha Steinberg USB Driver* sur l'ordinateur.

Pour plus d'informations, reportez-vous au Manuel d'installation du pilote *Yamaha Steinberg USB Driver*.

Utilisation du logiciel DAW

Pour en savoir plus sur l'enregistrement ou la reproduction audio, reportez-vous au mode d'emploi de votre logiciel DAW.

Référence liée à la norme MIDI

Des informations relatives à la norme MIDI et à la création de musique à l'aide d'un ordinateur sont fournies dans la Data List (PDF). La Data List (PDF) est disponible pour téléchargement sur la page Web suivante :

<https://download.yamaha.com/>

* Yamaha Corporation se réserve le droit de modifier cette adresse URL à tout moment sans aucun préavis.

Résolution des problèmes

Symptôme		Cause possible	Solution	
			DTX-PRO	DTX-PROX
Absence de son Mauvais équilibrage	Absence de son	Le câble n'est pas correctement branché.	<ul style="list-style-type: none"> • Vérifiez que le module de la série PRO est correctement connecté au casque ou à un système audio externe, tel qu'un amplificateur et/ou des haut-parleurs. • Vérifiez que les câbles utilisés sont en bon état. 	
		Les réglages de pad n'ont pas été correctement configurés.	Réglez le paramètre « PadFunction » sous MENU/Utility/Pad sur « off ».	
		Les réglages de déclenchement ne sont pas corrects.	<ul style="list-style-type: none"> • Vérifiez le paramètre « Pad Type » sous MENU/Trigger/Pad Type ou TRIGGER/SETTING/Pad Type. • Vérifiez le paramètre « Velocity Curve » sous MENU/Trigger/Curve ou TRIGGER/SETTING/Curve, ainsi que le paramètre « Gain » sous MENU/Trigger/Pad Type ou TRIGGER/SETTING/Pad Type. • Vérifiez que le paramètre « Minimum Level » sous MENU/Trigger/Pad Type ou TRIGGER/SETTING/Pad Type n'est pas réglé sur une valeur trop élevée, car cela pourrait empêcher l'émission du son. • Vérifiez les réglages sous MENU/Trigger/Input Mode ou TRIGGER/SETTING/Input Mode. 	
		Les réglages de filtre et de chute n'ont pas été correctement configurés.	<ul style="list-style-type: none"> • En cas d'utilisation de filtres, réajustez les réglages VoiceFilter car ils empêchent souvent l'émission du son. • Vérifiez les réglages VoiceFilter et VoiceDecay sous MENU/Kit Edit/Voice. 	
		Les réglages MIDI n'ont pas été correctement configurés.	<ul style="list-style-type: none"> • Vérifiez que le paramètre « MessageType » sous MENU/Kit Edit/Kit Modifier/Voice est configuré sur « note ». • Lorsque le paramètre « MessageType » sous MENU/Kit Edit/Kit Modifier/Voice est réglé sur « note », le son n'est pas joué si le paramètre « Voice Number » sous MENU/Kit Edit/Kit Modifier/Voice est réglé sur « no assign ». • Vérifiez que le paramètre « VelLo » sous MENU/Kit Edit/Kit Modifier/Voice/MessageType n'est pas défini sur une valeur trop élevée. Les pads ne produisent des sons que lorsqu'ils sont frappés avec plus de force que ne l'autorise la valeur définie ici. • Vérifiez que le paramètre « TrgVel » sous MENU/Kit Edit/Kit Modifier/Voice/MessageType n'est pas défini sur une valeur trop faible. Des vitesses de déclenchement peu élevées entraînent des volumes sonores faibles en sortie. • Vérifiez que le paramètre « MIDI LocalCtrl » sous MENU/Utility/General est réglé sur « on ». 	
		Les réglages de volume ou de niveau sont incorrects. Le volume du casque n'a pas été monté. Le volume du métronome est trop faible.	Vérifiez les éléments suivants : <ul style="list-style-type: none"> • Contrôleurs de volume sur les amplificateurs et/ou les haut-parleurs connectés au module de la série PRO • MENU/Kit Edit/Volume • Niveau de sortie de déclenchement de n'importe quel pad muni d'un cadran permettant de le régler 	
		<ul style="list-style-type: none"> • Bouton [MASTER VOLUME] sur le panneau avant du DTX-PRO • Curseurs de l'écran MIXER • Volume du métronome (Clic) (Bouton [CLICK VOLUME]) 	<ul style="list-style-type: none"> • Curseurs ([OUTPUT] et [PHONES]) sur le panneau supérieur du DTX-PROX • Faders rotatifs LED • Volume du métronome (clic) (curseur [CLICK]) 	

Symptôme	Cause possible	Solution			
		DTX-PRO	DTX-PROX		
Balance de volume inappropriée	Mauvaise balance de volume entre les différents pads	Vérifiez que les curseurs de l'écran MIXER sont correctement réglés.	Vérifiez que les faders rotatifs LED sont correctement réglés.		
	Mauvaise balance de volume entre l'appareil audio externe et le module de la série PRO	<ul style="list-style-type: none"> Régalez séparément les volumes de sortie du module de la série PRO et des appareils audio externes. Ajustez les réglages sous MENU/Utility/Input Output/AUX In Gain. 	<ul style="list-style-type: none"> Régalez le volume à l'aide du bouton [AUDIO VOLUME]. Régalez le volume à l'aide du curseur [AUDIO]. 		
Balance de l'égaliseur inappropriée	Balance de l'égaliseur inappropriée	Régalez Phones EQ et Master EQ .			
Les pads avec détection de position ne produisent pas de sons corrects.		<ul style="list-style-type: none"> Vérifiez que le paramètre Pad Type a été correctement réglé. Vérifiez l'orientation du pad de cymbale. S'il n'est pas installé correctement, le pad de cymbale risque de ne pas être totalement opérationnel. Prenez soin de connecter le pad à la prise appropriée prenant en charge la détection de position. 			
Le volume du casque est trop faible. Le volume de la grosse caisse est trop faible dans le casque.		<ul style="list-style-type: none"> Régalez les valeurs sous MENU/Utility/Output Gain. Régalez le paramètre PhonesEQ. Utilisez un casque de haute qualité. 			
			Utilisez un seul casque à la fois. L'utilisation de deux casques à la fois peut réduire le niveau de sortie.		
Problèmes en cours de performance	Les sons de cymbale/ cymbale charleston sont trop faibles.	Le pad de cymbale n'est pas dans la bonne orientation. La tige du pad de la cymbale charleston est dévissée. Un feutre supplémentaire est fixé. Le réglage du paramètre Pad Type ou Trigger est incorrect. Le curseur est réglé sur le niveau minimum (DTX-PRO). Le fader rotatif LED est réglé sur le niveau minimum (DTX-PROX). Les réglages de niveau du pad sont incorrects. Le commutateur du bord de la cymbale n'a pas été détecté.	<ul style="list-style-type: none"> Vérifiez l'orientation du pad de cymbale. S'il n'est pas installé correctement, le pad de cymbale risque de ne pas être totalement opérationnel. La tige du support de cymbale charleston peut se desserrer en cours d'utilisation, de sorte que le pad de cymbale charleston risque de pivoter. Dans ce cas, le pad risque de ne pas fonctionner correctement. Pour éviter tout problème, nous vous conseillons de bien resserrer la tige et de vérifier régulièrement la position du pad de cymbale charleston. Le fait d'ajouter un feutre supplémentaire sous le pad de cymbale peut entraîner une diminution du volume. Vérifiez que les paramètres Pad Type et Trigger sont correctement réglés. Le type de pad affiché par le paramètre « Pad Type » sous MENU/Trigger/Pad Type ou TRIGGER/SETTING/Pad Type est-il correct ? (Sélectionnez le type de pad approprié pour le pad de cymbale connecté au module de la série PRO.) Le niveau de sortie de déclenchement de n'importe quel pad muni d'un cadran permet de le régler. Assurez-vous que le curseur de l'écran MIXER ou le fader rotatif LED correspondant au pad pour lequel aucun son n'est produit est réglé sur une valeur suffisamment élevée. Vérifiez que les baguettes sont parallèles à la surface du pad lorsque vous frappez ce dernier. Le commutateur du capteur de bord situé sur le pad de cymbale risque de ne pas réagir correctement si vous frappez le pad complètement depuis le côté. 		
	Le module de la série PRO produit un son, mais la sensibilité (c.-à-d., le volume) est trop faible.				
	Un double déclenchement se produit.			<ul style="list-style-type: none"> Vérifiez que les configurations de déclenchement sont correctement configurées. Si le pad ou le déclencheur de batterie en question est doté d'un contrôleur pour le réglage de la sortie ou de la sensibilité, réglez-le sur le niveau minimum. Vérifiez que le paramètre « Gain » sous MENU/Trigger/Pad Type ou TRIGGER/SETTING/Pad Type n'est pas réglé sur une valeur trop élevée. 	
Le son est produit sans que le pad ne soit frappé. Le son est produit par un pad qui n'a pas été frappé (une diaphonie se produit).		<ul style="list-style-type: none"> Vérifiez que les configurations de déclenchement sont correctement configurées. Régalez le paramètre « Reject Lvl » sous MENU/Trigger/Crosstalk ou TRIGGER/SETTING/Crosstalk est réglé sur un niveau approprié. Si vous utilisez un pad vendu séparément doté d'un dispositif de réglage de niveau, vérifiez que le niveau spécifié a été correctement réglé. Vérifiez que le paramètre « Minimum Level » sous MENU/Trigger/Pad Type ou TRIGGER/SETTING/Pad Type a été réglé correctement. 			

Symptôme	Cause possible	Solution	
		DTX-PRO	DTX-PROX
Un seul instrument est joué lorsque deux pads sont frappés simultanément.		<ul style="list-style-type: none"> • Vérifiez que les configurations de déclenchement sont correctement configurées. • Sous MENU/Trigger/Pad Type/Pad Type ou TRIGGER/SETTING/Pad Type/Pad Type, sélectionnez le pad qui ne produit pas de son et augmentez la valeur de son paramètre Gain. • Sous MENU/Trigger/Pad Type/Pad Type ou TRIGGER/SETTING/Pad Type/Pad Type, sélectionnez le pad qui ne produit pas de son et abaissez la valeur de son paramètre MinLevel. 	
Les sons sont ignorés pendant les roulements et les flams.		<p>Réduisez le paramètre « Reject Time » sous MENU/Trigger/Pad Type/Pad Type ou TRIGGER/SETTING/Pad Type.</p>	
Étouffement impossible. Assourdissement impossible.		<ul style="list-style-type: none"> • Vérifiez le paramètre « Pad Type » sous MENU/Trigger/Pad Type ou TRIGGER/SETTING/Pad Type. • Vérifiez l'orientation du pad de cymbale. Si l'orientation du pad n'est pas correcte, le pad de cymbale peut ne pas être totalement opérationnel. 	
Les sons de cymbale charleston ne peuvent pas être reproduits. Il est difficile de produire des sons de cymbale charleston fermée.	<p>La tige du pad de la cymbale charleston est dévissée.</p> <p>Un feutre supplémentaire est fixé.</p> <p>Le fader rotatif LED est réglé sur le niveau minimum (DTX-PROX).</p> <p>Les réglages de niveau du pad sont incorrects.</p>	<ul style="list-style-type: none"> • Assurez-vous de manipuler le contrôleur de cymbale charleston ou la pédale de cymbale charleston de manière correcte et ferme. • Abaissez la valeur du paramètre « FootClosePos » sous MENU/Utility/Pad. • Le type de pad affiché par le paramètre « Pad Type » sous MENU/Trigger/Pad Type ou TRIGGER/SETTING/Pad Type est-il correct ? • Assurez-vous que le pad de cymbale charleston est correctement branché sur la prise [CONTROL] du module de la série PRO. • Le fait d'ajouter un feutre supplémentaire sous le pad de cymbale peut entraîner une diminution du volume. • Assurez-vous que le curseur de l'écran MIXER ou le fader rotatif LED correspondant au pad pour lequel aucun son n'est produit est réglé sur une valeur suffisamment élevée. 	
Les sons de splash de la cymbale charleston ne sont pas produits comme prévu.		<p>Réglez le paramètre « FootSplashSens » sous MENU/Utility/Pad. Les sons de splash de la cymbale charleston ne sont pas émis si le réglage « off » est sélectionné ici.</p>	
Les pads avec détection de position ne produisent pas de sons corrects.		<ul style="list-style-type: none"> • Vérifiez le paramètre « Pad Type » sous MENU/Trigger/Pad Type ou TRIGGER/SETTING/Pad Type. • Vérifiez l'orientation du pad de cymbale. S'il n'est pas installé correctement, le pad de cymbale risque de ne pas être totalement opérationnel. • Prenez soin de connecter le pad à la prise appropriée prenant en charge la détection de position. • Sélectionnez un instrument ou une voix compatible avec la détection de position. Pour plus d'informations, reportez-vous à la Data List (PDF). 	
Des signaux de déclenchement faibles ne peuvent pas être obtenus (en cas d'utilisation d'un déclencheur de batterie fixé à une batterie acoustique).		<ul style="list-style-type: none"> • Vérifiez le paramètre « Pad Type » sous MENU/Trigger/Pad Type ou TRIGGER/SETTING/Pad Type. • Vérifiez que le paramètre « Gain » sous MENU/Trigger/Pad Type ou TRIGGER/SETTING/Pad Type n'est pas réglé sur une valeur trop élevée. • Prenez soin d'utiliser uniquement les déclencheurs de batterie (capteurs de déclenchement) ou les pads de Yamaha recommandés à cet effet. Les produits d'autres fabricants peuvent émettre des signaux extrêmement élevés, pouvant entraîner un double déclenchement. • Vérifiez que les peaux de tambour ne vibrent pas de manière irrégulière et assourdissez-les si nécessaire. • Assurez-vous que les déclencheurs de batterie ont été correctement installés. • Augmentez le paramètre « Reject Time » sous MENU/Trigger/Pad Type ou TRIGGER/SETTING/Pad Type. Évitez de configurer un temps de rejet trop important car celui-ci peut rendre la détection précise des flams, des roulements, etc. impossible. • Plus le son de la grosse caisse est long, plus il est facile de provoquer des doubles déclenchements. Réglez la batterie de façon à ce qu'elle produise un son plus court. Essayez d'assourdir/d'ajuster la peau ou de la changer. 	

Symptôme	Cause possible	Solution	
		DTX-PRO	DTX-PROX
Les pads produisent uniquement des sons à des volumes très élevés (c.-à-d. à des vitesses élevées).		<ul style="list-style-type: none"> • Vérifiez que le paramètre « Gain » sous MENU/Trigger/Pad Type ou TRIGGER/SETTING/Pad Type n'est pas réglé sur une valeur trop élevée. • Réglez le paramètre « Velocity Curve » sous MENU/Trigger/Curve ou TRIGGER/SETTING/Curve. • Vérifiez le réglage « TrgVel » sous MENU/Kit Edit/Kit Modifier/Voice/MessageType. Par exemple, si ce paramètre est défini sur « 127 », la vitesse maximale sera produite même en cas de frappe légère sur le pad. • Prenez soin de n'utiliser que les pads de Yamaha recommandés. Les produits d'autres fabricants peuvent produire des signaux extrêmement élevés. 	
Les pads produisent des sons involontaires.		<ul style="list-style-type: none"> • Vérifiez que les configurations de déclenchement sont correctement configurées. • Si un appareil MIDI externe utilisé à partir du module de la série PRO n'émet pas les sons prévus, vérifiez les réglages de voix du canal MIDI sur lequel le module de la série PRO envoie des données et assurez-vous que ces réglages sont appropriés pour les données MIDI envoyées. • Les voix affectées aux couches B, C ou D peuvent provoquer des sons involontaires. • Dans certains cas, des sons inattendus sont produits lorsque vous connectez un pad à deux ou trois zones à une des prises [2TOM1/3], [4TOM2/5], [6TOM3/7], [8KICK/10], [10SNARE] ou [10]. Dans ce cas, avec Pad 3, Pad 5, Pad 7 ou Pad 13, réglez le paramètre « Pad Type » sur « off » sous MENU/Trigger/Pad Type ou TRIGGER/SETTING/Pad Type. Avec Pad 1 ou Pad 14, sélectionnez le type de pad approprié sous MENU/Trigger/Pad Type ou TRIGGER/SETTING/Pad Type. • Vérifiez le réglage de diaphonie, le réglage du niveau minimum et le réglage de sensibilité. 	
Les sons sont déformés.		<ul style="list-style-type: none"> • Vérifiez que les effets sont correctement réglés. Une distorsion du son est possible avec certaines combinaisons de réglages de type d'effet et de paramètres. • Vérifiez que le paramètre « VoiceFilter » sous MENU/Kit Edit/Voice est correctement configuré. Selon les réglages VoiceQ (résonance du filtre), une distorsion peut se produire. • Abaissez le volume principal du module de la série PRO. 	
Les sons sont reproduits sans fin et ne s'arrêtent pas.		Vérifiez que la fonction Hold n'est pas activée. Appuyez sur [EXIT] dans l'écran Kit (écran supérieur) pour arrêter les sons KIT.	
Les effets ne peuvent pas être appliqués.		<ul style="list-style-type: none"> • Assurez-vous que le bouton [EFFECT] n'est pas réglé sur le niveau minimum. • Vérifiez que le type d'effet n'est pas réglé sur « THRU » ou « NO EFFECT ». • Vérifiez que la valeur d'InstSend est suffisamment élevée pour l'effet 1 ou l'effet 2. 	Il est possible que les effets ne soient pas appliqués à la sortie via Indiv Out. Les effets principaux ne sont pas appliqués. Il est possible que les effets d'insertion ne soient pas appliqués en fonction des réglages.
Le tempo de l'onde ne change pas.		Le tempo de l'onde ne peut pas être modifié. Il est toujours reproduit au tempo d'origine du fichier importé, quel que soit le tempo du kit ou les autres réglages.	
Le contrôleur de pad ne fonctionne pas.		Les contrôleurs de pad ne sont pas pris en charge.	
Lorsque vous appuyez sur la touche [REC], vous ne pouvez enregistrer qu'un seul morceau. Le précédent enregistrement est écrasé.		Vous ne pouvez enregistrer qu'un seul morceau sur les modules de la série PRO.	
Mes notes d'entraînement sont étranges.	Une diaphonie se produit.	Consultez la section « Crosstalk (Diaphonie) ».	

Symptôme		Cause possible	Solution	
			DTX-PRO	DTX-PROX
Réglages	Le module de la série PRO ne stocke pas ses propres réglages.		Le module de la série PRO stocke automatiquement ses réglages système chaque fois que vous le mettez hors tension à l'aide de la touche [⏻] (Veille/Marche). <ul style="list-style-type: none"> • Ne mettez pas le module de la série PRO hors tension en débranchant l'adaptateur secteur. Cela l'empêche de stocker les réglages système. 	
			Les réglages utilisateur pour les kits, les jeux de clics et les déclencheurs doivent être stockés manuellement.	Les réglages utilisateur pour les kits, les jeux de clics, les déclencheurs et les Live Sets doivent être stockés manuellement.
	Les données ne peuvent pas être enregistrées sur un lecteur flash USB.		Les lecteurs flash USB 1.1 compatibles ne peuvent pas être utilisés sur les modules de la série PRO. <ul style="list-style-type: none"> • Assurez-vous que le lecteur flash USB a été correctement formaté à l'aide du module de la série PRO. • Vérifiez que le lecteur flash USB n'est pas protégé en écriture. • Vérifiez qu'il y a suffisamment d'espace libre sur le lecteur flash USB pour l'enregistrement des données. Vérifiez l'espace libre disponible dans « Memory Info » sous MENU/File. 	
	Impossible de charger des fichiers audio depuis un lecteur flash USB Impossible de charger des fichiers MIDI standard depuis un lecteur flash USB		Les lecteurs flash USB 1.1 compatibles ne peuvent pas être utilisés sur les modules de la série PRO. <ul style="list-style-type: none"> • Vérifiez qu'il y a suffisamment d'espace libre sur le module de la série PRO. • Formatez le lecteur flash USB avec le module de la série PRO. • Veillez à placer le fichier à lire dans le répertoire racine du lecteur flash USB (et non dans un dossier). 	
	Impossible d'envoyer des données vers ou depuis l'appareil intelligent.		Vérifiez la connexion. Pour plus d'informations, reportez-vous au document Manuel de connexion d'un iPhone/iPad ou au Manuel de connexion d'un smart device pour Android™.	
	L'appareil intelligent compatible <i>Bluetooth</i> ne peut pas être connecté ou appairé aux modules de la série PRO.			<ul style="list-style-type: none"> • Vérifiez que la fonction <i>Bluetooth</i> de l'appareil intelligent est activée. Pour connecter l'appareil intelligent et les modules de la série PRO via <i>Bluetooth</i>, les deux appareils doivent être fonctionnels. • L'appareil intelligent et le module de la série PRO doivent être appairés (page 88). • Si un appareil (four à micro-ondes, appareil LAN sans fil, etc.) émet des signaux dans la bande de fréquences de 2,4 GHz à proximité, éloignez les modules de la série PRO de l'appareil émettant des signaux de fréquence radio.
L'onde n'est pas lue.	L'onde a été supprimée.	S'il s'agit d'une voix utilisateur dans laquelle un fichier audio a été importé, le son n'est plus produit si l'onde a été supprimée.		

Symptôme		Cause possible	Solution	
			DTX-PRO	DTX-PROX
	L'appareil externe connecté ne produit pas de son.	L'appareil n'est pas correctement branché. Les canaux MIDI ne correspondent pas. Une fonction a été affectée au pad. Le volume du pad est faible.	<ul style="list-style-type: none"> • Vérifiez que le câble MIDI est correctement branché. • Vérifiez que les canaux MIDI correspondent. Pour plus d'informations sur les réglages MIDI, reportez-vous à la page 35. • Lorsque vous utilisez une connexion MIDI USB, assurez-vous que les câbles USB sont correctement branchés. • Les pads affectés à une fonction ne retentiront pas même lorsqu'ils sont frappés. Réglez le paramètre « PadFunction » sous MENU/Utility/Pad sur « off ». • Vérifiez que le paramètre « MessageType » sous MENU/Kit Edit/Voice est réglé sur « note ». Les sons ne seront pas produits si ce paramètre n'est pas réglé sur « note ». • Vérifiez que le paramètre « VeLo » sous MENU/Kit Edit/Voice/MessageType n'est pas défini sur une valeur trop élevée. Les pads ne produisent des sons que lorsqu'ils sont frappés avec plus de force que ne l'autorise la valeur définie ici. • Vérifiez que le paramètre « Minimum Level » sous MENU/Trigger/Pad Type ou TRIGGER/SETTING/Pad Type n'est pas réglé sur une valeur trop élevée, car cela pourrait empêcher l'émission du son. 	
	Impossible d'échanger des données avec des applications DAW.		<ul style="list-style-type: none"> • Lorsque la fonction Auto Power-Off est activée et met le module de la série PRO hors tension, la connexion au logiciel DAW est perdue. Pour rétablir cette connexion, fermez l'application DAW, remettez le module de la série PRO sous tension, puis relancez l'application. Il est conseillé de désactiver la fonction Auto Power-Off en cas d'échange de données avec un ordinateur. • Un pilote est requis pour envoyer des données audio sous Windows. (page 136) • Vérifiez que le câble USB est correctement branché. 	
	Mise hors tension inopinée.		Désactivez la fonction Auto Power-Off.	
	Le module de la série PRO ne reçoit aucun signal de déclenchement ou des commutateurs. Je voudrais réinitialiser le module de la série PRO aux valeurs d'usine.		Utilisez la fonction Factory Reset pour restaurer les réglages d'usine par défaut.	

Type d'effet

● *Ambi Type*

Nom	Description
No Effect	Contournement sans application d'un effet.
Hall 1	Réverbération simulant l'acoustique d'une salle de concert.
Hall 2	
Hall 3	
Hall 4	
Room 1	
Room 2	Réverbération simulant l'acoustique d'une pièce.
Room 3	
Room 4	
Room 5	
Plate 1	
Plate 2	Réverbération simulant une plaque métallique.
Stage	Réverbération simulant l'acoustique d'une scène.
Space Simulator	Effet simulant le son de réverbération dans un grand espace comme un tunnel, une grotte, etc.
Reverb+Gate	Effet combinant des effets Gated Reverb et Reverb.
Reverb+Chorus	Effet combinant des effets Chorus et Reverb.
Reverb+Phaser	Effet combinant des effets Phaser et Reverb.
Reverb+Flanger	Effet combinant des effets Flanger et Reverb.
Reverb+Harmonic	Effet combinant des effets Harmonic Enhancer et Reverb.
Reverb+RingMod	Effet combinant des effets Ring Modulator et Reverb.

● **Fx1 Type**● **Fx2 Type**

Nom	Description	
No Effect	Contournement sans application d'un effet.	
Gated Reverb	Simulation d'une réverbération contrôlée.	
Reverse Reverb	Simulation de la reproduction à l'envers d'une réverbération contrôlée.	
Early Ref 1	Cet effet isole uniquement les composants des premières réflexions de la réverbération.	
Early Ref 2		
Early Ref 3		
Early Ref 4		
Early Ref 5		
Tempo Delay 8th	Cet effet synchronise la longueur de retard sur le tempo d'une croche.	(*)
Tempo Delay Tri	Cet effet synchronise la longueur de retard sur le tempo d'un triolet de noires.	(*)
Tempo Delay Dot	Cet effet synchronise la longueur de retard sur le tempo d'une croche pointée.	(*)
G Chorus	Effet de chœur produisant une modulation plus riche et plus complexe qu'un effet de chœur normal.	
2 Modulator	Effet de chœur consistant en une modulation de hauteur de ton couplée à une modulation d'amplitude.	
SPX Chorus	Effet utilisant un OBF à 3 phases pour ajouter plus de modulation et d'espace au son.	
Symphonic	Chœur à 3 phases utilisant une onde d'OBF complexe.	
Ensemble Detune	Effet de chœur sans modulation, créé par l'ajout d'un son dont la hauteur de ton est légèrement décalée.	
VCM Flanger	Cet effet simule les caractéristiques de bruits d'accompagnement analogiques utilisés dans les années 1970 pour recréer un effet Flanger chaud et de haute qualité.	
Classic Flanger	Type de bruit d'accompagnement traditionnel.	
Tempo Flanger	Bruit d'accompagnement synchronisé sur le tempo.	(*)
Dynamic Flanger	Bruit d'accompagnement à contrôle dynamique.	
AmbienceFlanger	Bruit d'accompagnement qui ajoute des premières réflexions.	
VCM Phaser	Cet effet simule les caractéristiques des modulateurs de phase analogiques utilisés dans les années 1970, pour recréer un effet de modulateur de phase chaud et de haute qualité. Ce modulateur de phase stéréo est doté de la technologie VCM pour produire un son d'époque.	
Tempo Phaser	Modulateur de phase synchronisé sur le tempo.	(*)
Dynamic Phaser	Modulateur de phase à contrôle dynamique.	
VCM Auto Wah	Module le son via l'OBF.	
VCM Touch Wah	Module le ton via l'amplitude.	
Ring Modulator	Effet qui modifie la hauteur de ton par l'application d'une modulation d'amplitude à la fréquence de l'entrée.	
Dynamic RingMod	Modulateur en anneau contrôlé dynamiquement.	
Auto Synth 1	Transforme le signal d'entrée en son de type synthétiseur.	
Auto Synth 2		
Auto Synth 3		
TempoSpiralizerP	Effet Spiralizer avec OBF synchronisé sur le tempo.	(*)
Tech Modulation	Ajoute une sensation unique de modulation, semblable à une modulation en anneau.	
Pitch Change 1	Modifie la hauteur de ton du signal d'entrée.	
Pitch Change 2		

(*) L'effet change en fonction du réglage de tempo du module.

- **MFX Type**
- **InsertionType**

Nom	Description	
Thru	Pas d'effet.	
Analog Delay 1	Retard analogique entraîné par des puces BBD (bucket-brigade device) avec réglage de retard court.	
Analog Delay 2	Retard analogique entraîné par des puces BBD (bucket-brigade device) avec réglage de retard long.	
G Chorus	Effet de chœur produisant une modulation plus riche et plus complexe qu'un effet de chœur normal.	
2 Modulator	Effet de chœur consistant en une modulation de hauteur de ton couplée à une modulation d'amplitude.	
SPX Chorus	Effet utilisant un OBF à 3 phases pour ajouter plus de modulation et d'espace au son.	
Symphonic	Chœur à 3 phases utilisant une onde d'OBF complexe.	
VCM Flanger	Cet effet simule les caractéristiques de bruits d'accompagnement analogiques utilisés dans les années 1970 pour recréer un effet Flanger chaud et de haute qualité.	
Dynamic Flanger	Bruit d'accompagnement à contrôle dynamique.	
VCM Phaser	Cet effet simule les caractéristiques des modulateurs de phase analogiques utilisés dans les années 1970, pour recréer un effet de modulateur de phase chaud et de haute qualité. Ce modulateur de phase stéréo est doté de la technologie VCM pour produire un son d'époque.	
Dynamic Phaser	Modulateur de phase à contrôle dynamique.	
Overdrive	Distorsion stéréo.	
Compressor	Compresseur traditionnel.	
Lo-Fi	Dégrade la qualité audio du signal d'entrée pour obtenir un son lo-fi.	
Noisy	Ajoute du bruit au son actuel.	
Turntable	Simule le bruit d'un enregistrement analogique.	
Bit Crusher	Produit une distorsion en réduisant la résolution ou la largeur de bande du son numérique.	
Dynamic RingMod	Modulateur en anneau contrôlé dynamiquement.	
Dynamic Filter	Filtre contrôlé dynamiquement	
TempoSpiralizrF	Effet Spiralizer avec OBF synchronisé sur le tempo.	(*)
Tech Modulation	Ajoute une sensation unique de modulation, semblable à une modulation en anneau.	
Control Filter	Filtre contrôlé manuellement	
Ring Modulator	Effet qui modifie la hauteur de ton par l'application d'une modulation d'amplitude à la fréquence de l'entrée.	
Presence	Effet révélateur d'éléments cachés dans les sons d'entrée.	
Harmo Enhancer	Ajoute des harmoniques supplémentaires en couches au signal d'entrée pour rehausser le son.	
Pitch Change	Modifie la hauteur de ton du signal d'entrée.	
PROX 4Tap Delay 8th	Quatre effets de retard distincts sont synchronisés sur le tempo d'une croche.	(*)
PROX 4Tap Delay 16th	Quatre effets de retard distincts sont synchronisés sur le tempo d'une double croche.	(*)
PROX 4Tap Delay 32nd	Quatre effets de retard distincts sont synchronisés sur le tempo d'une triple croche.	(*)
PROX High Gain	Variation de l'effet de surmodulation.	
PROX Modern	Variation de l'effet de surmodulation.	
PROX Crunch	Variation de l'effet de surmodulation.	

(*) L'effet change en fonction du réglage de tempo du module.