

电子琴

# PSR-F52



## 使用说明书

使用本乐器之前，务必阅读第 3-4 页上的“注意事项”。

注意事项 .....	3
包含附件 .....	5
<b>Song Book</b> （曲集）（在线材料） .....	5
电源要求 .....	5
基本操作 .....	6
音色 / 乐曲 / 伴奏型 .....	8
功能 .....	9
故障排除 .....	10
技术规格 .....	10
音色 / 鼓组 / 伴奏型 / 乐曲一览表 .....	11
智能和弦表 .....	16
识谱 .....	17



# 注意事项

请在操作使用前，首先仔细阅读下述内容  
请将本说明书存放在安全且便于取阅的地方，以便将来随时参阅。

## 关于AC电源适配器



### 警告

- 本AC电源适配器专为Yamaha电子乐器设计。请勿用作其它用途。
- 仅限室内使用。请勿在任何潮湿环境下使用。



### 注意

- 安装设置时，请确认AC电源插座伸手可及。如果发生问题或者故障，请立即断开本乐器的电源开关，并从电源插座中拔下AC电源适配器。当AC电源适配器连接到AC电源插座时，请牢记即使电源开关关闭，仍有微小电流流动。当您长时间不使用本乐器时，请务必从壁式AC电源插座上拔下电源线。

## 关于本乐器



### 警告

为了避免因触电、短路、损坏、火灾或其它危险可能导致的严重受伤甚至死亡，请务必遵守下列基本注意事项。这些注意事项包括但不限于下列情况：

#### 电源/AC电源适配器

- 请勿将电源线放置在取暖器或暖气片附近。此外，请勿过分弯折、损伤电源线，或在其上加压重物。
- 只能使用本乐器所规定的额定电压。所要求的电压被印在本乐器的铭牌上。
- 只能使用规定的适配器（第10页）。使用不适当的适配器可能会损坏乐器或使乐器过热。
- 定期检查电插头，擦除插头上积起来的脏物或灰尘。

#### 请勿打开

- 本乐器不含任何用户可自行修理的零件。请勿打开本乐器或试图对其内部组件进行任何方式的拆解或改造。若出现异常，请立即停止使用，并请有资质的Yamaha维修人员进行检修。

#### 防水警告

- 请勿让本乐器淋雨或在水附近及潮湿环境中使用，或将盛有液体的容器（如花瓶、瓶子或玻璃杯）放在其上，否则可能会导致液体溅入任何开口。如果任何液体如水渗入本乐器，请立即切断电源并从AC电源插座拔下电源线。然后请有资质的Yamaha维修人员对乐器进行检修。
- 切勿用湿手插拔电源线插头。

#### 防火警告

- 请勿在乐器上放置燃烧着的物体，比如蜡烛。燃烧的物体可能会倾倒并引发火灾。

#### 对电子医疗设备的影响

- 磁性可能会影响电子医疗设备。
  - 请勿在靠近医疗设备或使用无线电波限制的区域范围内使用本产品。
  - 请勿在装有心脏起搏器或除颤器人员的15厘米范围内使用本产品。

#### 电池

- 请遵照以下注意事项。否则，可能会导致爆炸、火灾、过热或电池液泄漏。
  - 请勿玩弄或拆卸电池。
  - 请勿将电池丢弃到火中。
  - 请勿将电池曝露在高温下，如直射的阳光下或明火下。
  - 请勿试图对非充电电池进行充电。
  - 请使电池远离项链、发夹、硬币和钥匙等金属物件。
  - 只能使用规定的电池类型（第10页）。
  - 请使用相同类型、相同型号以及由相同厂商生产的新电池。
  - 装入电池时，请务必使其正负极与+/-极标记保持一致。
  - 当电量用尽，或者长时间不使用本乐器，请从乐器中取出电池。
  - 使用镍氢电池时，请遵照电池附带的使用说明。在充电时，请务必使用规定的充电设备。
- 请将电池放置在小孩够不到的地方以免其误吞。
- 万一电池发生泄漏，请勿接触泄漏的电解液。万一电解液进入眼睛、嘴或接触到皮肤，请立即用水冲洗并就医。电解液具有腐蚀性，可能导致视力丧失或化学灼伤。

#### 当意识到任何异常情况时

- 当出现以下任何一种问题时，请立即关闭电源开关并从电源插座中拔出电源线插头。（如果正在使用电池，请从乐器中取出所有电池。）然后请有资质的Yamaha维修人员进行检修。
  - 电源线或插头出现磨损或损坏。
  - 散发出异常气味或冒烟。
  - 一些物体掉入乐器中。
  - 使用乐器过程中声音突然中断。
  - 如果乐器上存在任何裂缝或破损。



## 注意

为了避免您或周围他人可能发生的人身伤害、乐器损坏或财产损失，请务必遵守下列基本注意事项。这些注意事项包括但不限于下列情况：

### 电源/AC电源适配器

- 请勿使用多路连接器把乐器连接到电源插座。否则会降低声音质量，或者可能使插座过热。
- 当从本乐器或电源插座中拔出电源线插头时，请务必抓住插头而不是电源线。直接拽拉电源线可能会导致损坏。
- 当长期不使用本乐器或发生雷电时，请从电源插座中拔出电源线插头。

### 安放位置

- 请勿将本乐器放在不稳定的地方，否则可能会导致突然翻倒。
- 搬动乐器之前，请务必拔出所有的连接线缆，以防止损坏线缆或绊倒他人造成人身伤害。
- 安装本产品时，请确认要使用的AC电源插座伸手可及。如果发生问题或者故障，请立即断开电源开关并从电源插座中拔出插头。即使关闭电源开关，仍有极少量的电流流向本产品。预计长时间不使用本产品时，请务必将电源线从壁式AC电源插座中拔出。
- 只使用乐器规定的支架。安装支架时，只能用提供的螺钉。否则会损坏内部元件或使乐器掉落。

对于由于不正当使用或擅自改造本乐器所造成的损失、数据丢失或破坏，Yamaha不负任何责任。

当不使用本乐器时，请务必关闭电源。

即使当[⏻]（待机/开机）开关处在待机状态时，仍有极少量的电流流向本乐器。

当长时间不使用本乐器时，请务必从壁式AC电源插座上拔下电源线。

请务必根据当地的规定处理废弃的电池。

DMI-7 2/2

### 须知

为避免本产品、数据或其它部件可能受到的损坏，请注意下列事项。

#### ■ 操作处理

- 请勿在电视机、收音机、立体声设备、移动电话或其它电子设备附近使用本乐器。否则，本乐器、电视机或收音机可能会产生噪音。
- 本乐器连接智能电话或平板电脑等智能设备使用其中的应用程序时，我们建议启用设备上“飞行模式”，以避免因通讯信号造成的噪音。
- 根据周围无线电波的状况，乐器可能会发生故障。
- 请勿将本乐器置于灰尘过多、摇晃较强或极寒极热的场所（如长时间置于直晒的日光下、取暖器附近或轿车内），以防止产品面板变形而导致内部元件损坏或运行不稳定。（已确认的操作温度范围：5°-40°C。）
- 请勿在本乐器上放乙烯、塑料或橡胶物体，否则可能使面板或键盘脱色。
- LCD屏为精密制作的灵敏部件，请勿用手指按压。

#### ■ 维护保养

- 清洁乐器时，使用柔软的布。请勿使用涂料稀释剂、溶剂、酒精、清洁剂或浸有化学物质的抹布。

### 信息

#### ■ 关于版权

- 本产品中安装的“内容”<sup>\*1</sup>的版权属于Yamaha Corporation或其版权所有者。除了版权法和其他相关法律等对个人使用的

### 连接

- 将本乐器连接到其它设备之前，请关闭所有设备的电源开关。在打开或关闭所有设备的电源开关之前，请将所有音量都调到最小值。
- 务必将所有设备的音量调到最小值，并且在演奏乐器时逐渐提高音量，以达到理想的听觉感受。

### 操作处理

- 请勿在面板或键盘上的间隙内插入或掉落纸张、金属或其它物体。否则可能对您或他人造成人身伤害、对乐器或其它物品造成损坏，或发生操作故障。
- 请勿将身体压在本乐器上或在其上放置重物，操作按钮、开关或插孔时要避免过分用力。
- 请勿长时间持续以很高或令人不适的音量使用本乐器或耳机，否则可能会造成永久性听力损伤。若发生任何听力损伤或耳鸣，请尽快就医。

复制允许，未经版权所有者的许可，禁止“复制或转发”<sup>\*2</sup>。使用内容时，请咨询版权专家。

如果通过本产品的原始方式使用内容创建音乐或进行表演、录制和发布，无论是否对发布方式进行付费，都无需Yamaha Corporation的许可。

<sup>\*1</sup>：“内容”包括计算机程序、音频数据、伴奏风格数据、MIDI数据、波形数据、音色录制数据、乐谱、乐谱数据等。

<sup>\*2</sup>：“重复或转发”包括取出本产品中的内容，或在没有更改的情况下直接录制和发布内容等类似的方式。

#### ■ 关于本乐器的功能/数据包

- 一些预置乐曲的长度和编曲已经被编辑过，可能与原始乐曲不大一样。

#### ■ 关于本说明书

- 本说明书中出现的插图和画面仅供说明用途。
- 为便于您理解使用说明书的内容，本公司已经依据国家的相关标准尽可能的将其中的英文表述部分翻译成中文。但是，由于音乐上旋律、节奏、曲目等的专业性、通用性及特殊性，仍有部分内容仅以英文形式予以记载。如您需要该等内容中文翻译的，烦请随时与本公司【热线：400-051-7700】联系，本公司将及时为您提供。
- 本说明书中的公司名称和产品名称均为各自公司的商标或注册商标。

#### 方括号[ ]

面板按钮和插孔的名称等使用方括号括起来。此外，本手册中按钮名称省略了“按钮”（例如：开始/停止按钮表示为[开始/停止]）。

本产品的型号、序列号、电源要求等规格可能标在铭牌上或铭牌附近，铭牌位于本机底部。请将该序列号填写到下方的横线上，并妥善保存本说明书，以便在产品被盗时作为永久购买凭证使用。

型号名称 \_\_\_\_\_

序列号 \_\_\_\_\_

(bottom\_zh\_01)

感谢您购买Yamaha电子琴!

本乐器是便携式键盘，具有丰富的声音和功能。

为了充分利用本乐器高级而又方便的功能，我们建议您仔细阅读本说明书。

也建议您将本说明书放置于安全便捷的地方，以便将来随时参阅。

## 包含附件

- 使用说明书（本书）(1)
- AC电源适配器(1)
- Online Member Product Registration（在线会员产品注册）(1)
- 谱架(1)

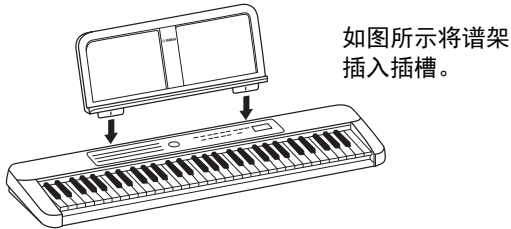

## Song Book（曲集）（在线材料）

包含本乐器预设乐曲的乐谱（乐曲编号001除外）。若要获取Song Book（曲集），请访问Yamaha网站并从产品网页下载。

Yamaha Global Site

<https://www.yamaha.com>



Song Book  
（曲集）

## 电源要求

尽管本乐器使用AC电源适配器或电池均能正常工作，但Yamaha建议尽量使用AC电源适配器。

### 使用AC电源适配器

#### 警告

- 遵守第3页的“电源AC电源适配器”部分的注意事项。

按照图中所示的顺序牢固连接AC电源适配器。

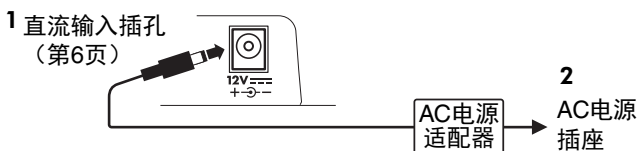

#### 警告

- 当使用带有可移动插头的AC电源适配器时，请确保插头附属于AC电源适配器。单独使用插头可能造成触电或火灾。
- 如果意外从AC电源适配器中拔下插头，请将其滑回直至卡入到位，小心避免接触任何内部金属部件。为避免触电、短路或设备损坏，注意AC电源适配器和插头之间不要有灰尘。

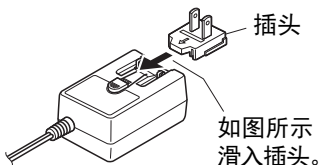

#### 注意

- 安装本产品时，务必保证使用的AC电源插座伸手可及。如果发生问题或故障，请立即断开电源开关并从电源插座中拔出插头。

#### 注

- 断开AC电源适配器时，颠倒上述介绍的顺序进行操作。

## 使用电池

如果用电为本乐器供电，请使用5号碱性电池（LR6）、锰电池（R6）或可充电镍氢电池（HR6）。由于其它类型电池可能造成不良的供电性能，因此推荐本乐器使用碱性电池或可充电镍氢电池。

#### 警告

- 遵守第3页的“电池”部分的注意事项。

- 1 确保本乐器电源已关闭。
- 2 打开乐器底部面板上的电池盒盖。

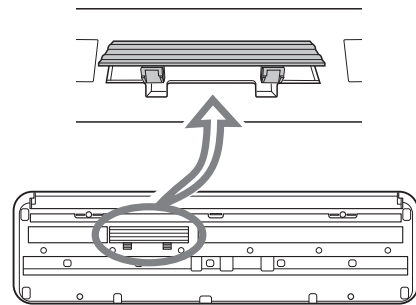

- 3 装入六节新电池，确保按照电池盒内标出的极性符号安装。

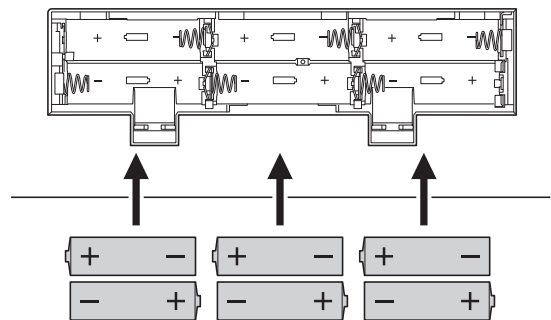

- 4 重新装上电池盒盖，并注意牢固地锁定到位。

确保设置正确的电池类型（第10页）。

#### 须知

- 电池电量不足以维持正确操作时会出现下述现象：音量降低、声音失真及其它问题。如果发生此类情况，请用新电池或已充电电池替换旧电池。

#### 注

- 不可用本乐器为电池充电。在充电时，请务必使用规定的充电设备。
- 如果本乐器在装有电池的情况下连接AC电源适配器，供电来源会自动切换到电源适配器。



# 基本操作

## 面板控制器和端口

希望了解某些操作吗？  
查看视频手册以获取详细信息！



## 前面板

乐曲/伴奏型/音色类别 >> 第11-15页

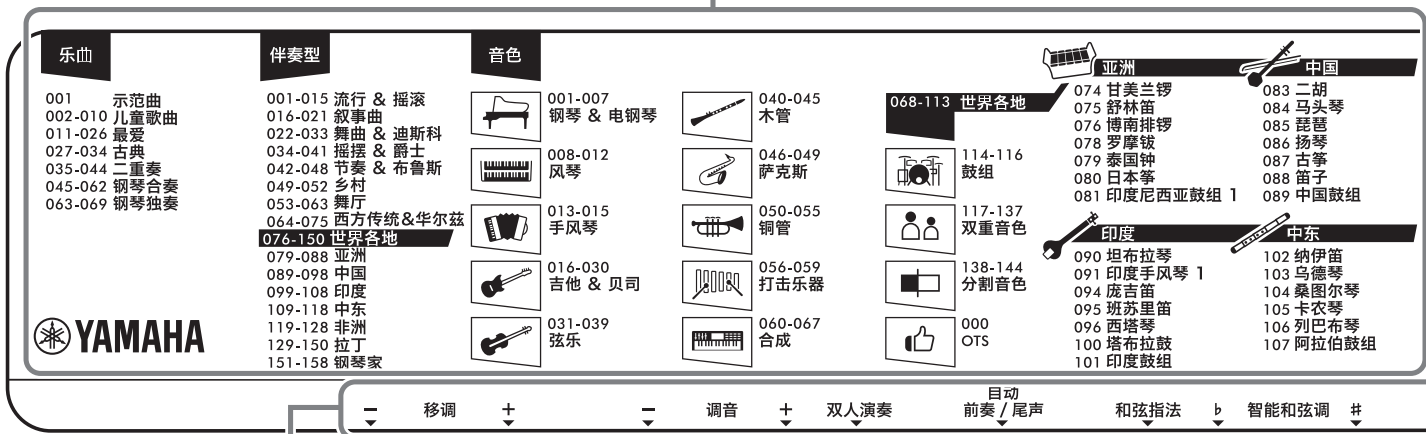

功能 >> 第9页

若要设置功能，同时按住[转换]并按照指示按下对应的琴键。

主音量[+]/[-]

增大音量，按下[+]。  
减小音量，按下[-]。

音量限制 >> 第9页

可防止主音量意外设置得过大。

## 后面板

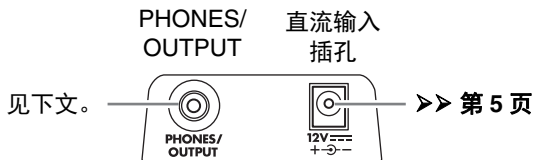

## 连接耳机和外接音频设备

可连接一副立体声耳机的立体声迷你插头到[PHONES/OUTPUT]。此插孔还可用作外部输出，用于将本乐器的音频信号发送到外接音频设备。将耳机插头插入此插孔后，本乐器的扬声器将自动关闭。



### 注意

- 使用耳机之前，务必将乐器音量设置在最小级。然后在演奏乐器时逐渐提高音量，为您的耳朵带来舒适和安全。
- 请勿长时间持续以很高或令人不适的音量使用本乐器或耳机，否则可能会造成永久性听力损伤。
- 将本乐器连接到其它电子设备之前，务必将所有音量调节到最小，然后关闭所有设备的电源。（必须打开PSR-F52以启用音量设置。）否则可能会造成元件损坏或触电。

## 选择并播放一种乐曲、伴奏型或音色

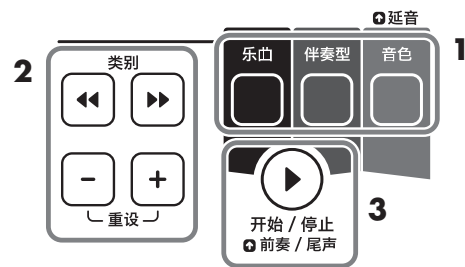

1 按下[乐曲]或[伴奏型]或[音色]。

亮点在显示屏上的位置（第7页）取决于是否选择了乐曲/伴奏型/音色。

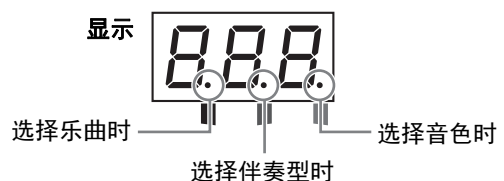

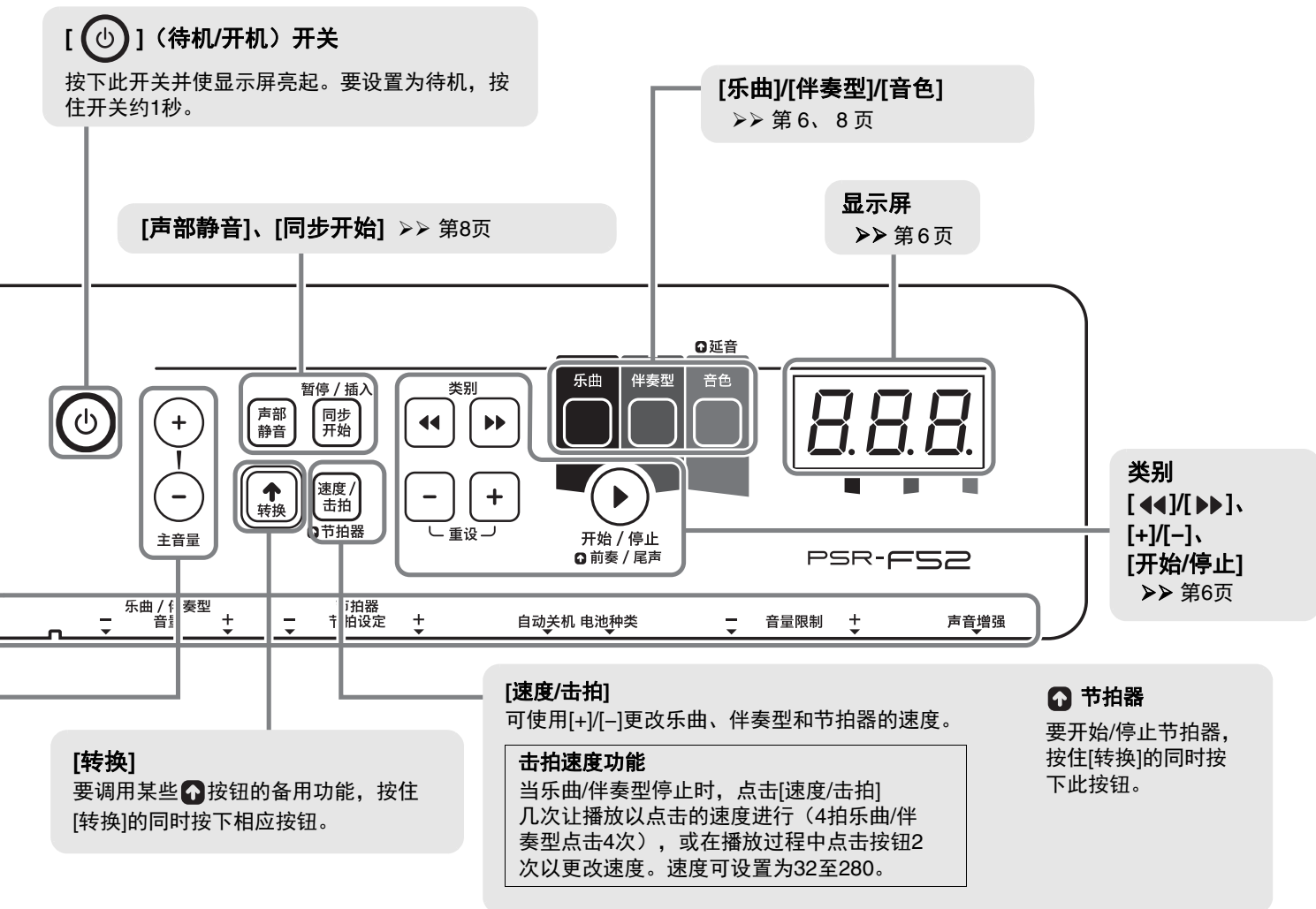

## 2 使用类别[<<]/[>>]或[+]/[-]选择所需乐曲/伴奏型/音色。

可确认前面板上的乐曲/伴奏型/音色类别。

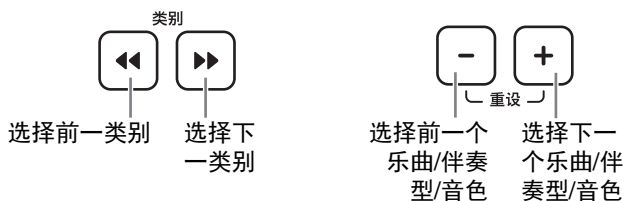

## 3 弹奏键盘或按下[开始/停止]以启动乐曲/伴奏型。

要停止乐曲或伴奏型，再次按下[开始/停止]。

\* 在伴奏型播放中，首先播放前奏，然后因为自动前奏/尾声功能（第9页），仅播放节奏声部。部分伴奏型不包含节奏声部。

\* 有关乐曲/伴奏型/音色的更多信息，请参考第8页。

## 备份和初始化

### 备份参数

即使电源关闭，下列设置也会被保留。

- 主音量
- 音量限制
- 调音
- 和弦指法类型
- 自动关机
- 电池种类

### 初始化

要初始化备份参数，按住最高音白键以打开电源的同时按下[待机/开机]开关。“[Lr]”出现在显示屏上。

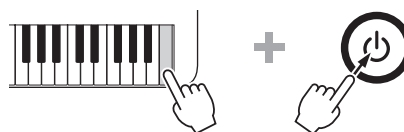

➤➤ 要选择并播放一种音色/乐曲/伴奏型，请参考第6页。

## 音色

音色是PSR-F52的核心，可以从键盘上播放出144种真实乐器的音色（第11页）。

选择一种音色并弹奏PSR-F52时，以下功能非常实用。

### OTS（单触设定；音色编号000）

选择乐曲/伴奏型后，只需选择音色编号000即可自动调用适合的音色以匹配弹奏的乐曲/伴奏型。

### 延音

要打开/关闭此功能，按住[转换]的同时按下[音色]。

此项设为打开时，键盘上弹奏的音色会有较长的衰减或延迟。



### 声音增强 ➤➤ 第9页

此功能有助于在不使用外接音箱的情况下更响亮，更有力地播放。

### 双人演奏

此功能打开时，键盘会按照相同的音色和八度范围分割成两个区域（C1-F#3和G3-C6）。

此功能适合双人弹奏或学习（例如，一位学生和一位老师）。有关打开/关闭此功能的说明，请参考第9页。

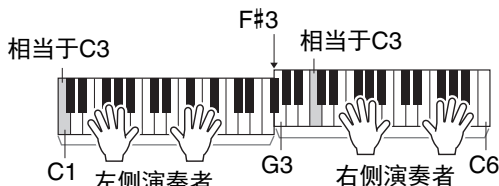

“C1”或“C3”为示例音符名称。有关更多音符名称，请参见第9页的说明。

## 乐曲

PSR-F52包含69个特别的录音片段（第15页）可用来演奏、跟随练习或欣赏。

➤➤ 下载免费的电子版Song Book（曲集）（第5页），并在乐曲练习中感受乐趣吧！

根据需要，使用下列按钮控制播放。

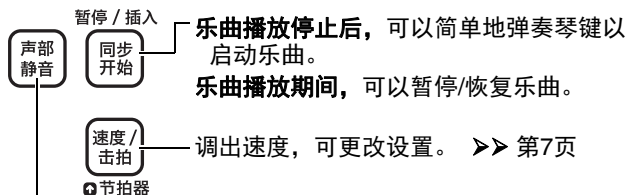

将乐曲的右/左音轨静音，可自己演奏或练习静音的声部。反复按下此按钮，选择想要静音的声部。

\* 当两个声部都静音时，演奏右声部或左声部。

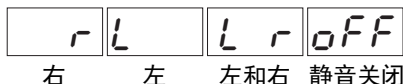

## 伴奏型

伴奏型可提供音色真实、流派众多的自动播放。只需左手演奏和弦的根音音符，就可以欣赏到全编制伴奏乐队的效果！

选择伴奏型后（第6页），F#2键左侧的键盘区域就变成自动伴奏区，并且只能用来指定伴奏和弦。

选择伴奏型No. 65 “6/8 March”并试着用左手演奏几个和弦的根音音符，同时用右手随着伴奏演奏旋律。

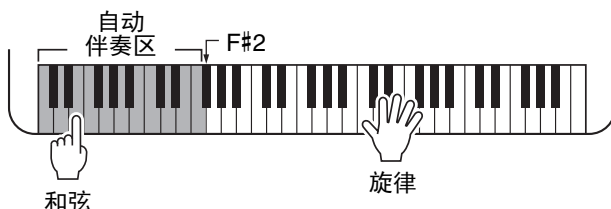

\* 如果在乐谱上写有升号（#）或降号（b），则在弹奏伴奏型前，需要设置第9页上的“⑥智能和弦调”。

在伴奏型播放中，根据需要使用下列按钮。

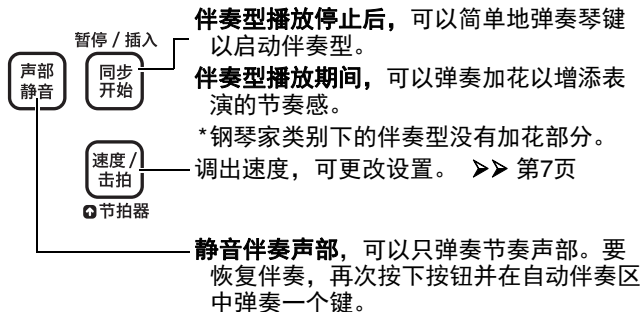

伴奏型播放停止后，可以简单地弹奏琴键以启动伴奏型。

伴奏型播放期间，可以弹奏加花以增添表演的节奏感。

\* 钢琴家类别下的伴奏型没有加花部分。调出速度，可更改设置。 ➤➤ 第7页

静音伴奏声部，可以只弹奏节奏声部。要恢复伴奏，再次按下按钮并在自动伴奏区中弹奏一个键。

### 前奏和尾声

默认情况下，因为自动前奏/尾声功能（第9页），前奏和尾声模式都会自动添加到伴奏型播放的开头和结尾。

若要自行添加前奏和尾声，在开始/结束伴奏型播放前，关闭自动前奏/尾声功能，按住[转换]的同时按下[开始/停止]。

### 和弦指法类型 ➤➤ 第9页

播放伴奏型时弹奏和弦的方式称为“指法类型”。使用本乐器，您可以从两种指法类型中选择。默认设置为“智能和弦”。

➤➤ 要在伴奏型模式的整个范围内使用音色，按下[声部静音]。



# 功能



要设置各种功能，在按住[转换]的同时按下合适的琴键（如有需要重复按下多次）。

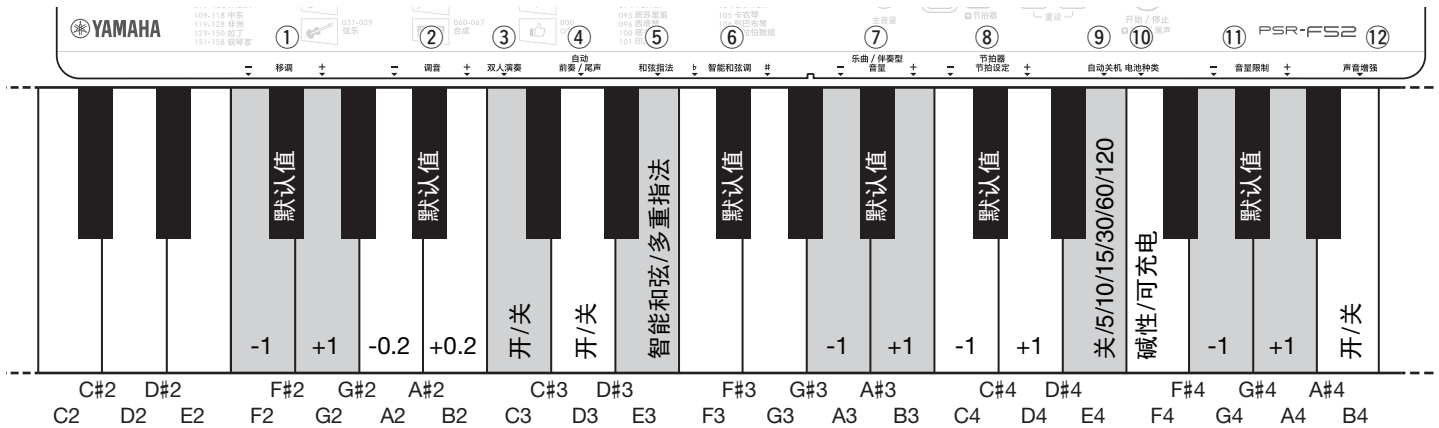

## 功能一览表

功能名称	说明	默认值	范围/设置
① 移调	以半音为单位确定乐器的音高。	00	-12-0-12
② 调音	以0.2Hz为单位微调整个乐器的音高。设置值的百位数在显示屏上被省略。	440.0	427.0(2 10)- 440.0(4 0 0)- 453.0(5 3 0)
③ 双人演奏	打开/关闭双人演奏功能（第8页）。	关 (doF)	开 (don) / 关 (doF)
④ 自动前奏/尾声	打开/关闭自动前奏/尾声功能（第8页）。	开 (Ron)	开 (Ron) / 关 (RoF)
⑤ 和弦指法类型	确定当播放一个伴奏型时，如何在自动伴奏区（第8页）弹奏和弦。 <ul style="list-style-type: none"> <li>智能和弦 (Snr)：只需演奏和弦的根音音符，恰当的和弦就会根据演奏的根音音符出现。为达到最佳结果，弹奏前设置下面的“⑥智能和弦调”。</li> <li>多重指法 (Mlt)：这是一种通过演奏和弦的所有音符来演奏伴奏型的方法。</li> </ul> <p><b>注</b></p> <ul style="list-style-type: none"> <li>将指法类型设置为智能和弦时，某些乐曲的旋律可能不适合和弦。有关可以播放的和弦的详细信息，请参考第16页上的“智能和弦表”。</li> </ul>	智能和弦 (Snr)	智能和弦 (Snr) / 多重指法 (Mlt)
⑥ 智能和弦调	确定当和弦指法设置为“智能和弦”时的调号。例如，乐谱显示1个降号 (b)，按下G3或F3键直至“FL1”出现在显示屏中。 	无调号 (SP0: C大调或A小调)	7个降号 (FL 7) -0 (SP0) - 7个升号 (SP 7)
⑦ 乐曲/伴奏型/节拍器音量	确定乐曲/伴奏型/节拍器音量。	12	00-15
⑧ 节拍器拍号	确定节拍器的节拍。例如，当设置为4时，节拍设置为4/4拍，第一拍为铃声的重音。	当前乐曲或伴奏型节拍	0 (无节拍) -16
⑨ 自动关机	指定本乐器电源自动关机之前的倒计时时间。	30分钟	关/5/10/15/30/60/ 120 (分钟)
⑩ 电池种类	选择安装在本乐器中的电池种类。	碱性电池/锰电池 (RL)	RL：碱性电池/锰电池 ni：可充电电池 (Ni-MH)
⑪ 音量限制	确定主音量的最大值。	15	01-15
⑫ 声音增强	打开/关闭声音增强（第8页）。 <p><b>注</b></p> <ul style="list-style-type: none"> <li>声音增强功能打开时，声音可能会变得更失真。</li> </ul>	关 (boF)	开 (bon) / 关 (boF)

# 故障排除

问题	解决方法
接通或切断本乐器电源时，会伴有短暂的杂音。	这属于正常现象，表示此时有电流流入本乐器。
<ul style="list-style-type: none"> <li>无声音。</li> <li>音量太小。</li> </ul>	<ul style="list-style-type: none"> <li>将耳机从[PHONES/OUTPUT]断开（第6页）。</li> <li>检查音量限制设置（第9页）是否过低。</li> <li>用新电池或充电电池更换所有电池。</li> </ul>
伴奏型的自动伴奏不能播放。	自动伴奏可能已静音。按下[声部静音]。
电源忽然意外关闭。	这是正常现象，可能启用了自动关机功能（第9页）。如果要禁用自动关机功能请选择“OFF”。
本乐器打开时，电源突然意外断开。	由于过电流，保护电路已被激活。当使用了指定适配器以外的AC电源适配器或损坏的AC电源适配器时，可能会发生此问题。只能使用规定的适配器（见下文）。如果仍旧出现故障，请咨询Yamaha维修人员。

# 技术规格

产品名称	电子琴
外形尺寸 (W × D × H)	920 mm × 266 mm × 73 mm
重量	2.8 kg (不包括电池)
键盘	61键标准尺寸
显示屏	7-Segment LED
面板语言	中文
音色	<ul style="list-style-type: none"> <li>预置：136种音色（包含41种世界音色）+ 8种鼓组音色（包含5种世界鼓组音色）</li> <li>最大复音数：32</li> </ul>
伴奏风格	<ul style="list-style-type: none"> <li>预置：158（包含75种世界伴奏型）</li> <li>指法：智能和弦、多重指法</li> <li>伴奏型控制：加花、前奏/尾声（自动/手动）</li> </ul>
乐曲（仅限MIDI数据；不支持音频）	预置：69（包含1首示范曲）
功能	<ul style="list-style-type: none"> <li>单触设定</li> <li>面板延音</li> <li>同步开始</li> <li>声部静音</li> <li>节拍器</li> <li>速度范围：11–280（32-280、击拍速度）</li> <li>双人演奏</li> <li>移调：-12–0–+12</li> <li>调音：427.0-440.0-453.0 Hz（约0.2 Hz增量）</li> <li>声音增强</li> <li>音量限制</li> </ul>
端口	<ul style="list-style-type: none"> <li>直流输入：12 V</li> <li>耳机/输出：标准立体声耳机插孔（PHONES/OUTPUT）</li> </ul>
功放	2.5 W × 2
扬声器	8 cm × 2
电源	<ul style="list-style-type: none"> <li>AC电源适配器：PA-130B或Yamaha推荐的相应产品（输出：DC 12 V，0.7 A或1.0 A）</li> <li>电池：6节5号碱性电池（LR6），锰电池（R6）或Ni-MH充电电池（HR6）</li> </ul>
功耗	6 W（使用PA-130B AC电源适配器时）
自动关机	关/5/10/15/30/60/120（分钟）

包含附件	<ul style="list-style-type: none"> <li>使用说明书</li> <li>Online Member Product Registration（在线会员产品注册）</li> <li>谱架</li> <li>AC电源适配器*（PA-130B或Yamaha推荐的相应产品）</li> </ul>
另售附件 (在特定地区可能无销售。)	<ul style="list-style-type: none"> <li>AC电源适配器：PA-130B或Yamaha推荐的相应产品</li> <li>耳机：HPH-50/HPH-100/HPH-150</li> </ul>

\*本使用说明书的内容为出版时最新的技术规格。请至Yamaha网站下载最新版本的使用说明书。技术规格、设备或选购配件在各个地区可能会有所不同，因此如有问题，请与当地Yamaha经销商确认。

# 音色一览表

音色编号	音色名称
<b>钢琴 &amp; 电钢琴</b>	
1	Grand Piano
2	Bright Piano
3	Honky Tonk Piano
4	Harpsichord
5	Electric Piano 1
6	Electric Piano 2
7	Electric Grand
<b>风琴</b>	
8	Drawbar Organ
9	Percussive Organ
10	Rock Organ
11	Pipe Organ
12	Reed Organ
<b>手风琴</b>	
13	Accordion
14	Tango Accordion
15	Harmonica
<b>吉他 &amp; 贝司</b>	
16	Nylon Guitar
17	Steel Guitar
18	12Strings Guitar
19	Jazz Guitar
20	Clean Guitar
21	Muted Guitar
22	Overdriven Guitar
23	Distortion Guitar
24	Ukulele
25	Acoustic Bass
26	Finger Bass
27	Pick Bass
28	Fretless Bass
29	Slap Bass
30	Synth Bass
<b>弦乐</b>	
31	Strings 1
32	Strings 2
33	Synth Strings
34	Pizzicato Strings
35	Violin
36	Viola
37	Cello
38	Contrabass
39	Orchestral Harp
<b>木管</b>	
40	Flute
41	Piccolo
42	Recorder
43	Oboe
44	Clarinet
45	Bassoon
<b>萨克斯</b>	
46	Tenor Sax
47	Alto Sax
48	Soprano Sax
49	Baritone Sax
<b>铜管</b>	
50	Brass Section
51	Trumpet
52	Trombone

音色编号	音色名称		
53	French Horn		
54	Tuba		
55	Synth Brass		
<b>打击乐器</b>			
56	Vibraphone		
57	Marimba		
58	Celesta		
59	Timpani		
<b>合成</b>			
60	Square Lead		
61	Sawtooth Lead		
62	Bass & Lead		
63	New Age Pad		
64	Warm Pad		
65	Halo Pad		
66	Crystal		
67	Brightness		
<b>世界各地</b>			
68	Pan Flute		
69	Ocarina		
70	Banjo		
71	Bagpipe		
72	Dulcimer 1		
73	Dulcimer 2		
74	<b>亚洲</b>	Gamelan Gongs	
75		Suling	
76		Bonang	
77		Gender	
78		Rama Cymbal	
79		Thai Bells	
80		Koto	
81		Indonesian Kit 1	
82		Indonesian Kit 2	
83		<b>中国</b>	Er Hu
84			Ma Tou Qin
85			Pi Pa
86			Yang Qin
87			Gu Zheng
88			Di Zi
89	Chinese Kit		
90	<b>印度</b>	Tanpura	
91		Harmonium 1 (Single Reed)	
92		Harmonium 2 (Double Reed)	
93		Harmonium 3 (Triple Reed)	
94		Pungi	
95		Bansuri	
96		Sitar	
97		Detuned Sitar	
98		Shehnai	
99		Gopichant	
100		Tabla	
101	Indian Kit		
102	<b>中东</b>	Nay	
103		Oud	
104		Santur	
105		Kanoon	
106		Rabab	
107	Arabic Kit		
108	Kalimba		
109	Trompeta Banda		

音色编号	音色名称
110	Trombon Banda
111	Steel Drums
112	Cavaquinho
113	Zampoña
<b>鼓组</b>	
114	Standard Kit
115	Brush Kit
116	Dance Kit
<b>双重音色</b>	
117	Octave Piano
118	Piano & Strings
119	Piano Pad
120	E.Piano Pad
121	Octave Harpsichord
122	Full Organ
123	Octave Strings
124	Octave Pizzicato
125	Strings & Flute
126	Strings Pad
127	Flute & Clarinet
128	Oboe & Bassoon
129	Alto Sax & Tenor Sax
130	Octave Brass
131	Power Brass
132	Jazz Section
133	Orchestra Tutti
134	Trumpet & Trombone
135	Fat Lead
136	Bell Mixture
137	Bell Pad
<b>分割音色</b>	
138	Piano / A.Bass
139	E.Piano / E.Bass
140	Brass / Tuba
141	Trumpet / Trombone
142	Flute / Oboe / Clarinet / Bassoon
143	Soprano / Alto / Tenor / Baritone Sax
144	Trumpet / Horn / Trombone / Tuba

# 鼓組一覽表

：与“Standard Kit”相同。

：无声音。

		No. 114	No. 115	No. 116	No. 101	No. 107
		Standard Kit	Brush Kit	Dance Kit	Indian Kit	Arabic Kit
C1	C	1 Finger Snap			Baya ge	Khaligi Clap 1
	C#1	C# 1 Brush Tap			Baya ke	Zarb Back mf
D1	D	1 Brush Swirl			Baya ghe	Khaligi Clap 2
	D#1	D# 1 Brush Slap			Baya ka	Arabic Zalgouta Close
E1	E	1 Brush Tap Swirl		Reverse Cymbal	Tabla na	Arabic Hand Clap
F1	F	1 Snare Roll			Tabla tin	Tabel Tak 1
G1	F#	1 Castanet			Tablabaya dha	Sagat 1
	G	1 Snare Soft	Brush Slap 2	Snare Techno	Dhol 1 Open	Tabel Dom
A1	G#	1 Surdo Open			Dhol 1 Slap	Sagat 2
	A	1 Bass Drum Soft		Kick Techno Q	Dhol 1 Mute	Tabel Tak 2
B1	A#	1 Open Rim Shot		Rim Gate	Dhol 1 Open Slap	Sagat 3
	B	1 Bass Drum Hard		Kick Techno L	Dhol 1 Roll	Riq Tik 3
C2	C	2 Bass Drum	Bass Drum Jazz	Kick Techno	Dandia Short	Riq Tik 2
	C#2	C# 2 Side Stick		Side Stick Analog	Dandia Long	Riq Tik Hard 1
D2	D	2 Snare	Brush Slap 3	Snare Clap	Chutki	Riq Tik 1
	D#2	D# 2 Hand Clap			Chipri	Riq Tik Hard 2
E2	E	2 Snare Tight	Brush Tap	Snare Dry	Khanjira Open	Riq Tik Hard 3
	F2	F 2 Floor Tom L	Tom Brush 1	Tom Analog 1	Khanjira Slap	Riq Tish
G2	F#	2 Hi-Hat Closed		Hi-Hat Close Analog 1	Khanjira Mute	Riq Snouj 2
	G	2 Floor Tom H	Tom Brush 2	Tom Analog 2	Khanjira Bendup	Riq Roll
A2	G#	2 Hi-Hat Pedal		Hi-Hat Close Analog 2	Khanjira Benddown	Riq Snouj 1
	A	2 Low Tom	Tom Brush 3	Tom Analog 3	Dholak 1 Open	Riq Sak
B2	A#	2 Hi-Hat Open		Hi-Hat Open Analog	Dholak 1 Mute	Riq Snouj 3
	B	2 Mid Tom L	Tom Brush 4	Tom Analog 4	Dholak 1 Slap	Riq Snouj 4
C3	C	3 Mid Tom H	Tom Brush 5	Tom Analog 5	Dhol 2 Open	Riq Tak 1
	C#3	C# 3 Crash Cymbal 1		Cymbal Analog	Dhol 2 Slap	Riq Brass 1
D3	D	3 High Tom	Tom Brush 6	Tom Analog 6	Dhol 2 Rim	Riq Tak 2
	D#3	D# 3 Ride Cymbal 1			Hand Clap	Riq Brass 2
E3	E	3 Chinese Cymbal			Mridangam din	Riq Dom
F3	F	3 Ride Cymbal Cup			Mridangam ki	Zarb Tom f
G3	F#	3 Tambourine			Mridangam ta	Katem Dom
	G	3 Splash Cymbal			Dafli Open	Katem Sak 1
A3	G#	3 Cowbell			Dafli Slap	Katem Tak 1
	A	3 Crash Cymbal 2			Dafli Rim	Katem Sak 2
B3	A#	3 Vibraslap			Chimta Normal	Katem Tak 2
	B	3 Ride Cymbal 2			Chimta Ring	Daholla Sak 2
C4	C	4 Bongo H			Dholki Hi Open	Daholla Sak 1
	C#4	C# 4 Bongo L			Dholki Hi Mute	Daholla Tak 1
D4	D	4 Conga H Mute		Conga Analog H	Dholki Lo Open	Daholla Dom
	D#4	D# 4 Conga H Open		Conga Analog M	Dholki Hi Slap	Daholla Tak 2
E4	E	4 Conga L		Conga Analog L	Dholki Lo Slide	Zarb Eshareh
F4	F	4 Timbale H			Dholak 2 Open	Tablah Dom 2
	F#4	F# 4 Timbale L			Dholak 2 Slide	Tablah Roll of Edge
G4	G	4 Agogo H			Dholak 2 Rim 1	Tablah Tak Finger 4
	G#4	G# 4 Agogo L			Dholak 2 Rim 2	Tablah Tak Trill 1
A4	A	4 Cabasa			Dholak 2 Ring	Tablah Tak Finger 3
	A#4	A# 4 Maracas			Jhanji Open	Tablah Tak Trill 2
B4	B	4 Metronome Click			Dholak 2 Slap	Tablah Tak Finger 2
	C	5 Metronome Bell			Mondira Open	Tablah Tak Finger 1
C5	C#	5 Guiro Short			Mondira Close	Tablah Tik 2
	D	5 Guiro Long			Tabla C	Tablah Tik 4
D5	D#	5 Claves			Tabla F	Tablah Tik 3
	E	5 Wood Block H			Tabla G	Tablah Tik 1
F5	F	5 Wood Block L			Tabla B	Tablah Tak 3
	F#5	F# 5 Scratch H			Khomokh Normal	Tablah Tak 1
G5	G	5 Scratch L			Duff Open	Tablah Tak 4
	G#5	G# 5 Triangle Mute			Hatheli Long	Tablah Tak 2
A5	A	5 Triangle Open			Hatheli Short	Tablah Sak 2
	A#5	A# 5 Shaker			Thavil Slap	Tablah Tremolo
B5	B	5 Jingle Bells			Thavil Mute	Tablah Sak 1
C6	C	6 Bell Tree			Khartaal	Tablah Dom 1

		No. 114	No. 81	No. 82	No. 89
		Standard Kit	Indonesian Kit 1	Indonesian Kit 2	Chinese Kit
C1		C 1 Finger Snap			
	C#1	C# 1 Brush Tap			
D1		D 1 Brush Swirl			
	D#1	D# 1 Brush Slap			
E1		E 1 Brush Tap Swirl			
F1		F 1 Snare Roll			
	F#1	F# 1 Castanet			
G1		G 1 Snare Soft			
	G#1	G# 1 Surdo Open			
A1		A 1 Bass Drum Soft			
	A#1	A# 1 Open Rim Shot			
B1		B 1 Bass Drum Hard			
C2		C 2 Bass Drum			
	C#2	C# 2 Side Stick			
D2		D 2 Snare			
	D#2	D# 2 Hand Clap			
E2		E 2 Snare Tight			
F2		F 2 Floor Tom L			
	F#2	F# 2 Hi-Hat Closed			
G2		G 2 Floor Tom H			
	G#2	G# 2 Hi-Hat Pedal			
A2		A 2 Low Tom			
	A#2	A# 2 Hi-Hat Open			
B2		B 2 Mid Tom L			
C3		C 3 Mid Tom H			
	C#3	C# 3 Crash Cymbal 1			
D3		D 3 High Tom			
	D#3	D# 3 Ride Cymbal 1			
E3		E 3 Chinese Cymbal			
F3		F 3 Ride Cymbal Cup			
	F#3	F# 3 Tambourine			
G3		G 3 Splash Cymbal			
	G#3	G# 3 Cowbell			
A3		A 3 Crash Cymbal 2			
	A#3	A# 3 Vibraslap			
B3		B 3 Ride Cymbal 2			
C4		C 4 Bongo H	Kendang Ageng Dah	Tambourine Hit	
	C#4	C# 4 Bongo L	Kendang Tipung Thung 1	Tambourine Hit Mute	
D4		D 4 Conga H Mute	Kendang Ciblon Dhen	Duf Open	
	D#4	D# 4 Conga H Open	Kendang Ciblon Det	Duf Slide	
E4		E 4 Conga L	Kendang Ciblon Thung	Duf Center Mute	
F4		F 4 Timbale H	Kendang Ciblon Lung 1	Duf Slap Mute	
	F#4	F# 4 Timbale L	Kendang Ciblon Thak 1	Duf Ring Mute	
G4		G 4 Agogo H	Kendang Ciblon Thak 2	Bayan Duf Open	Dagu Mute
	G#4	G# 4 Agogo L	Kendang Tipung Thung 2	Bayan Duf Slap Mute	Zhongcha Mute
A4		A 4 Cabasa	Kendang Tipung Ket	Bayan Duf Slide	Dagu Heavy
	A#4	A# 4 Maracas	Kendang Ciblon Lung 2	Bayan Duf Ring Mute	Zhongcha Open
B4		B 4 Metronome Click	Kendang Ciblon Tong	Dayan Finger Tips 4	Paigu Middle
C5		C 5 Metronome Bell	Plak 1 Ring Mute	Tung Finger Tips 1	Paigu Low
	C#5	C# 5 Guiro Short	Plak 1 Mute Center	Tung Finger Tips 2	Xiaocha Mute
D5		D 5 Guiro Long	Tung Open 1	Dayan Finger Tips 1	Bangu
	D#5	D# 5 Claves	Low Dut Open	Dayan Ring Mute	Xiaocha Open
E5		E 5 Wood Block H	Low Dut Mute 1	Dayan Finger Tips 3	Bangzi
F5		F 5 Wood Block L	Low Dut Mute 2	Dayan Ring Open	Muyu Low
	F#5	F# 5 Scratch H	Low Dut Mute 3	Dayan Finger Tips 2	Zhongluo Mute
G5		G 5 Scratch L	Low Dut Mute 4	Dayan Open	Muyu Mid-Low
	G#5	G# 5 Triangle Mute	Low Dut Slide 1	Dayan Center Mute	Zhongluo Open
A5		A 5 Triangle Open	Low Dut Slide 2	Tung Open 2	Muyu Middle
	A#5	A# 5 Shaker	Low Dut Slide 3	Plak 1 Mute Center	Xiaoluo Open
B5		B 5 Jingle Bells	Plak 2 Ring Open	Low Dut Mute 1	Triangle Mute
C6		C 6 Bell Tree		Low Dut Mute 3	Triangle Open



# 伴奏型一览表

伴奏型编号	伴奏型名称
<b>流行 &amp; 摇滚</b>	
1	8Beat Modern
2	60s Guitar Pop
3	60s 8Beat
4	8Beat
5	Off Beat
6	60s Rock
7	Hard Rock
8	Rock Shuffle
9	8Beat Rock
10	16Beat
11	Pop Shuffle
12	Guitar Pop
13	16Beat Uptempo
14	Kool Shuffle
15	Hip Hop Light
<b>叙事曲</b>	
16	Piano Ballad
17	6/8 Modern EP
18	6/8 Slow Rock
19	Organ Ballad
20	Pop Ballad
21	16Beat Ballad
<b>舞曲 &amp; 迪斯科</b>	
22	EuroTrance
23	Ibiza
24	Swing House
25	Clubdance
26	Club Latin
27	Garage
28	Techno Party
29	Hip Hop Groove
30	70s Disco
31	Latin Disco
32	Saturday Night
33	Disco Hands
<b>摇摆 &amp; 爵士</b>	
34	Big Band Fast
35	Jazz Ballad
36	Jazz Club
37	Swing 1
38	Swing 2
39	Five/Four
40	Dixieland
41	Ragtime
<b>节奏 &amp; 布鲁斯</b>	
42	Soul
43	Detroit Pop
44	6/8 Soul
45	Croco Twist
46	Rock&Roll
47	Combo Boogie
48	6/8 Blues

伴奏型编号	伴奏型名称
<b>乡村</b>	
49	Country Pop
50	Country Swing
51	Country 2/4
52	Bluegrass
<b>舞厅</b>	
53	Viennese Waltz
54	English Waltz
55	Slowfox
56	Foxtrot
57	Quickstep
58	Tango
59	Pasodoble
60	Samba
61	Cha Cha Cha
62	Rumba
63	Jive
<b>西方传统 &amp; 华尔兹</b>	
64	March
65	6/8 March
66	Polka Pop
67	Tarantella
68	Showtune
69	Christmas Swing
70	Christmas Waltz
71	Waltz
72	Swing Waltz
73	Jazz Waltz
74	Country Waltz
75	Musette
<b>世界各地</b>	
76	Hawaiian
77	Scottish Reel
78	Celtic Dance
79	Modern Dangdut 1
80	Keroncong
81	Modern Dangdut 2
82	Dangdut Umum
83	Dangdut Slow Legend
84	Dangdut 3/4
85	Langgam Modern
86	Dangdut Jawa
87	Vietnamese Pop Ballad
88	Vietnamese 6/8 Ballad
89	Xi Qing Luo Gu
90	Yi Zu Min Ge
91	Jing Ju Jie Zou
92	Kung Fu
93	Zhong Guo Gu Qu
94	Xin Jiang Min Ge
95	China Funk
96	China Pop Ballad
97	China Dance
98	China 6/8 Slow Rock

伴奏型编号	伴奏型名称
99	Bhajan
100	Bolly Mix
101	Indian Pop
102	Hind Ballad
103	Indy Waltz
104	Bhangra
105	Kerala
106	Rajasthan
107	Dandiya
108	Qawwali
<b>印度</b>	Saeidy
	Wehda Saghira
	Laff
	Emarati
	Iranian Elec
	Kordi Pop
	Bandari
	Fazzani
	4/4 Standart
	Rumba 2/4
<b>中东</b>	African Gospel Reggae
	High Life 1
	African Gospel
	Makossa
	Modern Afrobeat
	High Life 2
	Organ High Life
	Igbo High Life
	Soca
	Azonto
<b>非洲</b>	Brazilian Samba
	Bossa Nova
	Forro
	Sertanejo
	Baião
	Joropo
	Parranda
	Tango Argentino
	Cumbia Peruana
	Cumbia Colombiana
<b>拉丁</b>	Vallenato
	Reggaeton Pop
	Merengue
	Mambo
	Salsa
	Beguine
	Reggae
	Tijuana
	Paso Duranguense
	Cumbia Grupera
Balada Banda	
Mexican Mambo	

伴奏型编号	伴奏型名称
<b>钢琴家</b>	
151	Stride
152	Piano Swing
153	Arpeggio
154	Habanera
155	Slow Rock
156	8Beat Piano Ballad
157	6/8 Piano March
158	Piano Waltz

# 乐曲一览表

乐曲编号	乐曲名称	作者
<b>示范曲</b>		
001	DEMO	Yamaha Original
<b>儿童歌曲</b>		
002	Frère Jacques	Traditional
003	Der Froschgesang	Traditional
004	London Bridge	Traditional
005	Sur le pont d'Avignon	Traditional
006	Nedelka	Traditional
007	Sippin' Cider Through a Straw	Traditional
008	Old MacDonald Had A Farm	Traditional
009	If You're Happy and You Know It	Traditional
010	Yankee Doodle	Traditional
<b>最爱</b>		
011	Aura Lee	Traditional
012	Bury Me Not on the Lone Prairie	Traditional
013	Kalinka	Traditional
014	Holdilia Cook	Traditional
015	La Cucaracha	Traditional
016	Aloha Oe	Q. Liliuokalani
017	Old Folks at Home	S. C. Foster
018	Santa Lucia	A. Longo
019	Beautiful Dreamer	S. C. Foster
020	Ring de Banjo	S. C. Foster
021	Romance de Amor	Traditional
022	Amazing Grace	Traditional
023	Oh! Susanna	S. C. Foster
024	Joy to the World	G. F. Händel
025	When the Saints Go Marching In	Traditional
026	Battle Hymn of the Republic	Traditional
<b>古典</b>		
027	Largo (from the New World)	A. Dvořák
028	Brahms' Lullaby	J. Brahms
029	Chanson du Toreador	G. Bizet
030	Jupiter, the Bringer of Jollity	G. Holst
031	Salut d'Amour op.12	E. Elgar
032	Symphony No.9 (from the New World - 4th movement)	A. Dvořák
033	Serenade for Strings in C major, op.48	P. I. Tchaikovsky
034	The Danube Waves	I. Ivanovici
<b>二重奏</b>		
035	Ten Little Indians	Traditional
036	The Cuckoo	Traditional
037	O du lieber Augustin	Traditional
038	Twinkle Twinkle Little Star	Traditional
039	Im Mai	Traditional
040	O Christmas Tree	Traditional
041	Pop Goes The Weasel	Traditional
042	Mary Had a Little Lamb	Traditional
043	Row Row Row Your Boat	Traditional
044	On Top of Old Smoky	Traditional

乐曲编号	乐曲名称	作者
<b>钢琴合奏</b>		
045	Little Brown Jug	Traditional
046	Auld Lang Syne	Traditional
047	Wenn ich ein Vöglein wär	Traditional
048	Die Lorelei	F. Silcher
049	Home Sweet Home	H. R. Bishop
050	Scarborough Fair	Traditional
051	My Old Kentucky Home	Traditional
052	Loch Lomond	Traditional
053	Silent Night	F. Gruber
054	Deck the Halls	Traditional
055	O Christmas Tree	Traditional
056	Sonata Pathétique 2nd Adagio Cantabile	L. v. Beethoven
057	Ave Maria/J. S. Bach - Gounod	J. S. Bach / C. F. Gounod
058	Jesus bleibet meine Freude	J. S. Bach
059	Prelude op.28-15 "Raindrop"	F. Chopin
060	Nocturne op.9-2	F. Chopin
061	Etude op.10-3 "Chanson de L'adieu"	F. Chopin
062	Romanze (Serenade K.525)	W. A. Mozart
<b>钢琴独奏</b>		
063	Arabesque	J. F. Burgmüller
064	La Chevaleresque	J. F. Burgmüller
065	Für Elise	L. v. Beethoven
066	Turkish March	W. A. Mozart
067	24 Preludes op.28-7	F. Chopin
068	Annie Laurie	Traditional
069	Jeanie with the Light Brown Hair	S. C. Foster

# 智能和弦表

当指法类型设为“智能和弦 (57r)”时，如果根据乐谱设置智能和弦调（第9页），务必在自动伴奏区弹奏根音。这样就可以听到下面的各种和弦。

乐谱调号	显示 (智能和弦调)	要弹奏的音符 (根音)											
		C#/D♭		D#/E♭		F#/G♭		G#/A♭		A#/B♭			
		C	D	E	F	G	A	B					
	FL7	C dim	D♭ m	E♭♭ dim7	E♭ 1+5	F♭	F dim	G♭ 7	A♭♭	A♭ m	B♭♭	B♭ m7♭5	C♭
	FL6	C dim	D♭ 7	E♭♭	E♭ m	F♭	F m7♭5	G♭	G dim	A♭ m	B♭♭ dim7	B♭ 1+5	C♭
	FL5	C m7♭5	D♭	D dim	E♭ m	F♭ dim7	F 1+5	G♭	G dim	A♭ 7	B♭♭	B♭ m	C♭
	FL4	C 1+5	D♭	D dim	E♭ 7	F♭	F m	G♭	G m7♭5	A♭	A dim	B♭ m	C♭ dim7
	FL3	C m	D♭	D m7♭5	E♭	E dim	F m	G♭ dim7	G 1+5	A♭	A dim	B♭ 7	C♭
	FL2	C m	D♭ dim7	D 1+5	E♭	E dim	F 7	G♭	G m	A♭	A m7♭5	B♭	B dim
	FL1	C 7	D♭	D m	E♭	E m7♭5	F	F# dim	G m	A♭ dim7	A 1+5	B♭	B dim
	无调号 SP0 (默认值)	C	C# dim	D m	E♭ dim7	E 1+5	F	F# dim	G 7	A♭	A m	B♭	B m7♭5
	SP1	C	C# dim	D 7	E♭	E m	F	F# m7♭5	G	G# dim	A m	B♭ dim7	B 1+5
	SP2	C	C# m7♭5	D	D# dim	E m	F dim7	F# 1+5	G	G# dim	A 7	B♭	B m
	SP3	C dim7	C# 1+5	D	D# dim	E 7	F	F# m	G	G# m7♭5	A	A# dim	B m
	SP4	C	C# m	D	D# m7♭5	E	E# dim	F# m	G dim7	G# 1+5	A	A# dim	B 7
	SP5	B# dim	C# m	D dim7	D# 1+5	E	E# dim	F# 7	G	G# m	A	A# m7♭5	B
	SP6	B# dim	C# 7	D	D# m	E	E# m7♭5	F#	F# dim	G# m	A dim7	A# 1+5	B
	SP7	B# m7♭5	C#	C# dim	D# m	E dim7	E# 1+5	F#	F# dim	G# 7	A	A# m	B

# 识谱

使用此简易指南了解如何识谱以及练习Song Book（曲集）（第5页）中的乐曲！

## ◇ 手指编号

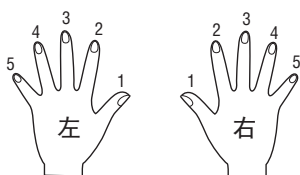

## ◇ 键盘、五线谱和谱号

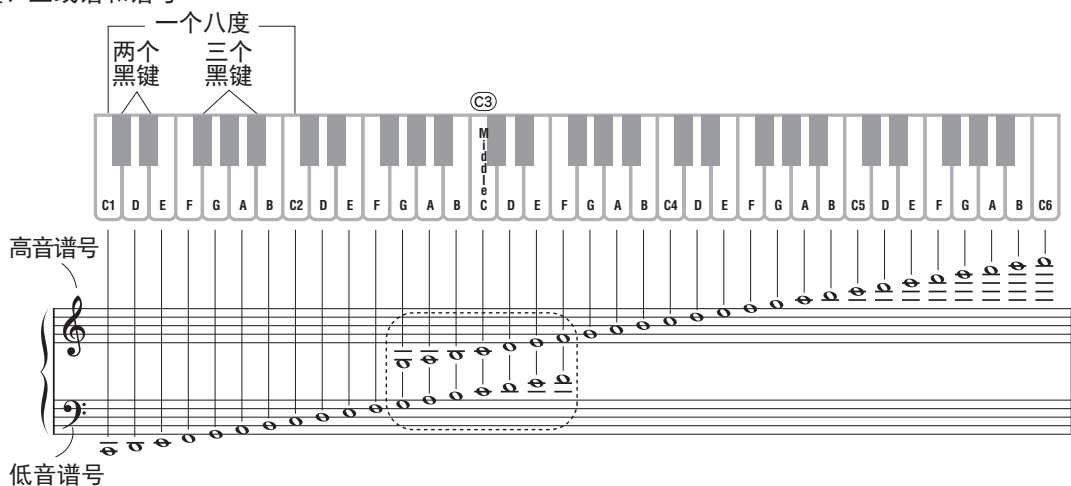

## ◇ 音符和休止符

全音符	○	1 2 3 4	全休止符	—
附点二分音符	♪.	1 2 3 4	附点二分休止符	—.
二分音符	♪	1 2 3 4	二分休止符	—
符点四分音符	♪.	1 2 3 4	附点四分休止符	♪.
四分音符	♪	1 2 3 4	四分休止符	♪
八分音符	♪	1 2 3 4	八分休止符	♪
十六分音符	♪	1 2 3 4	十六分休止符	♪

## ◇ 临时记号

- # (升号) 升一个半音
- b (降号) 降一个半音
- ♮ (还原号) 返回至正常音高

## ◇ 拍号和时值

4/4拍



2/2拍



6/8拍

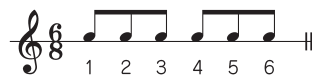

## ◇ 反复

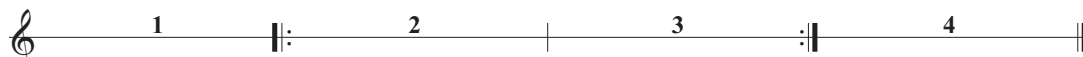

Play 1-2-3-2-3-4



Play 1-2-3-4-1-2-5-6



Play 1-2-3-4-5-6-1-2-3-4 D.C. (返回至开头) Fine (结束)

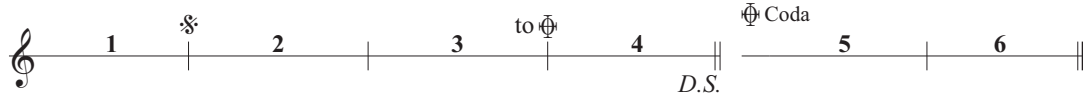

Play 1-2-3-4-2-3-5-6 D.S. (返回至※标记) 至 ⊕ (跳至 ⊕ Coda)

## 备忘录







# 保修及维修保证书

型号		产品编号	
-----			
顾 客	姓名 / 单位		
	联系地址		
	联系电话		
购买日期		年	月 日
保修期为购买之日起一年			
销 售 商 店	店名		
	地址 (盖章)		
	电话		

※ 在购买日起的保修期内，顾客凭保证书及有效购买凭证，到雅马哈公司指定维修单位进行维修。

※ 保修及维修范围规定，请参照下述的保修规定。

※ 请注意左侧“产品编号”一栏是否完好。如有涂改或有伪造痕迹均为无效证书。并请与销售商店或雅马哈公司联系。

※ 本保修及维修保证书由销售商店盖章有效。

GB4943.1, GB17625.1, GB/T9254.1

## 保修规定

- 保修期内如是在正常的使用状态下（在使用说明书注意事项中的使用状态下）发生故障，并确认为是生产质量问题时提供免费修理。
- 保修期内返修故障时，请出示商品、有效购买凭证及本保证书，到雅马哈公司指定维修单位进行维修。
- 在下列情况下，即使在维修期内也需要收费处理。
  - 消费者因使用、维护、保管不当造成损坏的；
  - 非指定维修单位人员拆动造成损坏的；
- 无“保修及维修保证书”、有效购买凭证或销售商店没有盖章的；
- 本保证书购买日期、用户姓名、购买商店等项目没有填写或涂改的；
- 本保证书“产品编号”一栏有涂改或为伪造编号的；
- 因不可抗力造成损坏的；
- 本保证书只限于中国国内（不包港澳台）。
- 本保证书将不作再次发行，所以请妥善保管。
- 本保证书只在符合《保修规定》的前提下，提供免费修理。

雅马哈乐器音响（中国）投资有限公司

联系地址：上海市静安区新闻路1818号云和大厦2楼 邮编：200042

公司网址：<https://www.yamaha.com.cn>

客户服务热线：4000517700

延保注册



维修预约



雅马哈乐器音响（中国）投资有限公司

上海市静安区新闻路1818号云和大厦2楼

客户服务热线：4000517700

公司网址：<https://www.yamaha.com.cn>

厂名：雅马哈电子（苏州）有限公司

厂址：江苏省苏州市苏州新区鹿山路18号

Yamaha Global Site  
<https://www.yamaha.com/>

Yamaha Downloads  
<https://download.yamaha.com/>

© 2021 Yamaha Corporation

2023年5月 发行 CSES-C0



VGW5060