



REMOTE CONTROLLER/LOCATOR

RC-D24

Owner's Manual

Mode d'emploi

Bedienungsanleitung

Manual de instrucciones

取扱説明書

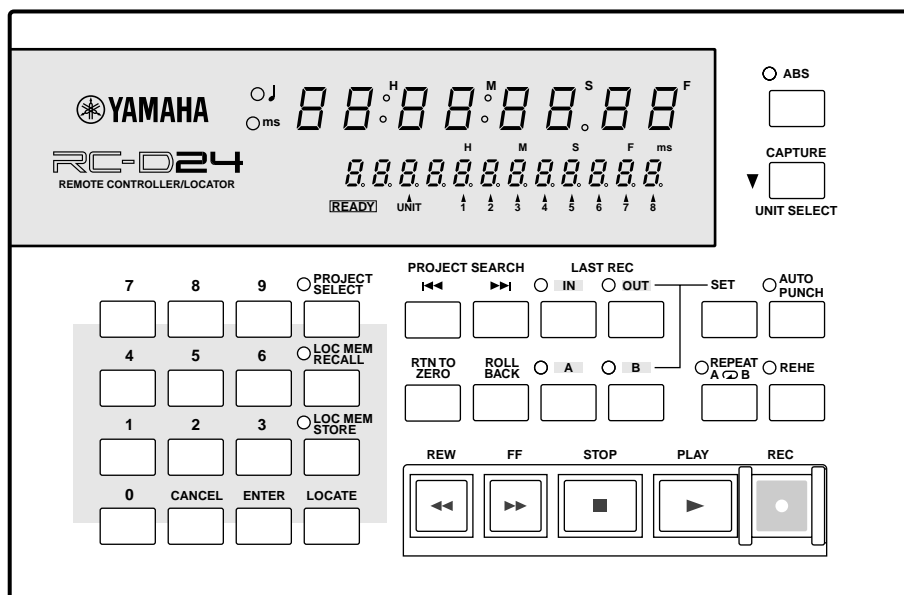

FCC INFORMATION (U.S.A.)

1. **IMPORTANT NOTICE: DO NOT MODIFY THIS UNIT!** This product, when installed as indicated in the instructions contained in this manual, meets FCC requirements. Modifications not expressly approved by Yamaha may void your authority, granted by the FCC, to use the product.
2. **IMPORTANT:** When connecting this product to accessories and/or another product use only high quality shielded cables. Cable/s supplied with this product **MUST** be used. Follow all installation instructions. Failure to follow instructions could void your FCC authorization to use this product in the USA.
3. **NOTE:** This product has been tested and found to comply with the requirements listed in FCC Regulations, Part 15 for Class "B" digital devices. Compliance with these requirements provides a reasonable level of assurance that your use of this product in a residential environment will not result in harmful interference with other electronic devices. This equipment generates/uses radio frequencies and, if not installed and used according to the instructions found in the users manual, may cause interference harmful to the operation of other electronic devices. Compliance with FCC regulations does not guarantee that interference will not occur in all installations. If this product is found to be the source of interference, which can be determined by turning the unit "OFF" and "ON", please try to eliminate the problem by using one of the following measures: Relocate either this product or the device that is being affected by the interference. Utilize power outlets that are on different branch (circuit breaker or fuse) circuits or install AC line filter/s. In the case of radio or TV interference, relocate/reorient the antenna. If the antenna lead-in is 300 ohm ribbon lead, change the lead-in to coaxial type cable. If these corrective measures do not produce satisfactory results, please contact the local retailer authorized to distribute this type of product. If you can not locate the appropriate retailer, please contact Yamaha Corporation of America, Electronic Service Division, 6600 Orangethorpe Ave, Buena Park, CA 90620

The above statements apply **ONLY** to those products distributed by Yamaha Corporation of America or its subsidiaries.

Contents

Welcome to the RC-D24	1	Selecting D24s in Multiple-Unit Systems	8
About this Owner's Manual	1	Selecting Tracks for Recording	9
RC-D24 Operating Notes	1	Checking the Version Number	9
Touring the RC-D24	2	Updating the System Software	9
Connecting the RC-D24	7	Specifications	10

Important Information

Read the Following Before Using the RC-D24 Remote Controller/Locator

- Do not subject the RC-D24 to extreme temperatures, humidity, direct sunlight, or dust, which could be a potential fire or electrical shock hazard.
- Do not place heavy objects on the remote cable.
- If the remote cable is damaged (e.g., cut or a bare wire is exposed), ask your dealer for a replacement.
- Do not place small metal objects on top of the RC-D24. A metal object falling inside the RC-D24 is a fire and electrical shock hazard.
- If you notice any abnormality—such as smoke, odor, or noise—turn off the RC-D24 immediately and disconnect it from the D24. Confirm that the abnormality is no longer present. Using the RC-D24 in this condition is a potential fire and shock hazard. Consult your dealer for repair.
- If a foreign object or water gets inside the RC-D24, turn it off immediately and disconnect it from the D24. Using the RC-D24 in this condition is a potential fire and electrical shock hazard. Consult your dealer for repair.
- Do not attempt to modify the RC-D24. This is a potential fire and electrical shock hazard.
- The RC-D24 operating temperature is between 5°C and 35°C (41°F and 95°F).
- Do not use benzene, thinner, cleaning detergent, or a chemical cloth to clean the RC-D24. Use only a soft, dry cloth.

Interference

The RC-D24 uses high-frequency digital circuits that may cause interference on radio and television equipment located nearby. If interference is a problem, relocate the affected equipment.

RC-D24 Exclusion of Certain Responsibility

Manufacturer, importer, or dealer shall not be liable for any incidental damages including personal injury or any other damages caused by improper use or operation of the RC-D24.

Package Contents

The RC-D24 package should contain the following items. Contact your Yamaha dealer if you are missing an item.

- RC-D24 Remote Controller/Locator
- Remote cable
- This manual

Trademarks

Yamaha is a trademark of Yamaha Corporation. All other trademarks are the property of their respective holders and are hereby acknowledged.

Copyright

No part of the RC-D24 software or this *Owner's Manual* may be reproduced or distributed in any form or by any means without the prior written authorization of Yamaha Corporation.

© 1999 Yamaha Corporation. All rights reserved.

Keep This Manual For Future Reference!

Welcome to the RC-D24

Thank you for choosing the Yamaha RC-D24 Remote Controller/Locator. The RC-D24 is for exclusive use with the Yamaha D24 Digital Multitrack Recorder.

About this Owner's Manual

Since most of the RC-D24 functions operate the same as on the D24, this *Owner's Manual* does not contain detailed explanations for each function. Refer to the *D24 Owner's Manual* for detailed information.

RC-D24 Operating Notes

The RC-D24 draws its power from the connected D24 and can be turned on or off either before or after the D24.

If the RC-D24 is off, but the connected D24 is on for normal operation, there's a possibility that noise from the remote cable may cause the D24 to malfunction. To prevent this, disconnect the RC-D24 from the D24, or turn on the RC-D24.

In a multiple-unit system, the RC-D24 can control the entire system through Chase mode or individual D24s. See "Selecting D24s in Multiple-Unit Systems" on page 8 for more information.

Unlike the D24, which has two lines in the message area of the display, the RC-D24 display has just one line, which more or less corresponds to the 2nd line of the D24 display.

On the RC-D24, tracks are selected for recording using the keypad number buttons. See "Selecting Tracks for Recording" on page 9 for more information.

The RC-D24 does not have a JOG/DATA dial, so although it can be used for auto punch in/out recording, the Audition Take and Fix Take functions cannot be controlled remotely. Use the D24 controls when you want to use these functions.

Touring the RC-D24

This section tours around the RC-D24's control surface and rear panel, explaining the purpose of each control and connector.

Control Surface

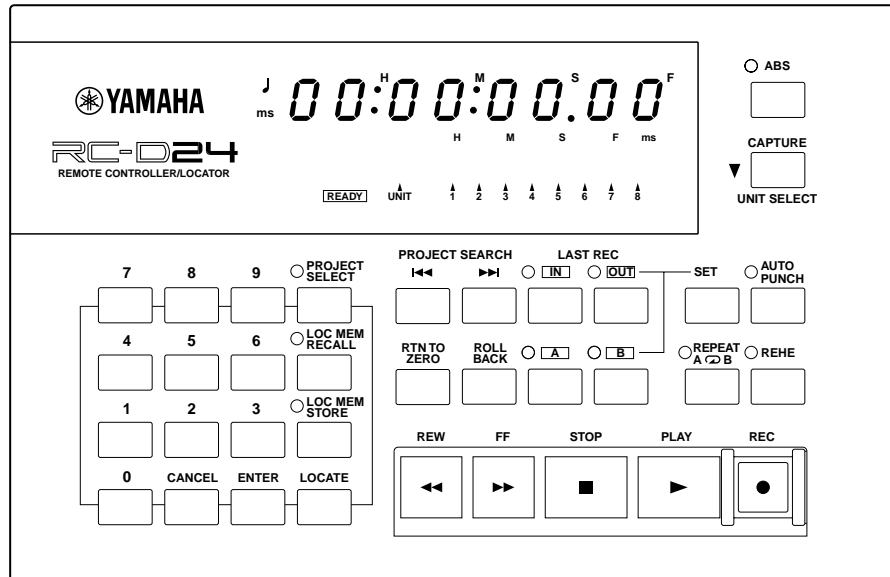

The RC-D24 control surface is explained in the following sections.

Display

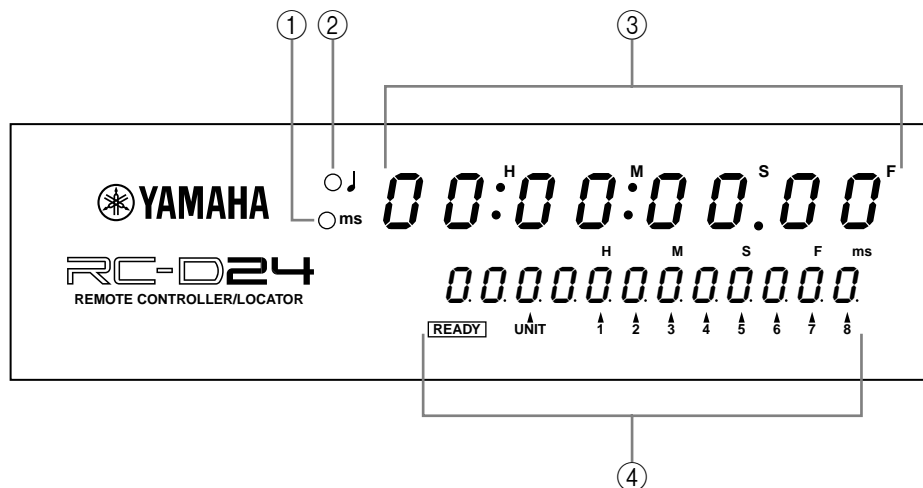

① **ms indicator**

This indicator lights up when the D24 counter is set to display milliseconds instead of sub-frames. This indicator works only if supported by the D24 system software.

② **Quarter-note indicator**

This indicator lights up when the D24 is set to display MIDI Clock information instead of SMPTE/EBU timecode. This indicator works only if supported by the D24 system software.

③ **Counter**

The counter shows the current position in hours, minutes, seconds, and frames (00:00:00.00).

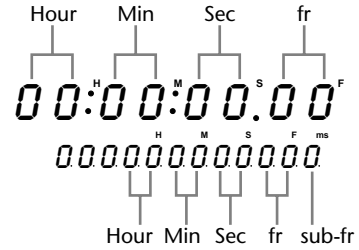

④ **Message area**

The message area of the display more or less corresponds to the 2nd line of the D24's display, and shows captured positions, locate point positions, project numbers, locate memory numbers, take numbers, remote unit IDs, and tracks selected for recording. Time information is displayed in hours, minutes, seconds, frames, and sub-frames (00:00:00.00.0).

LAST REC IN, LAST REC OUT, A, and B point values are identified using the prefixes shown here.

- l* — LAST REC IN point
- o* — LAST REC OUT point
- R* — A point
- b* — B point

Transport Controls

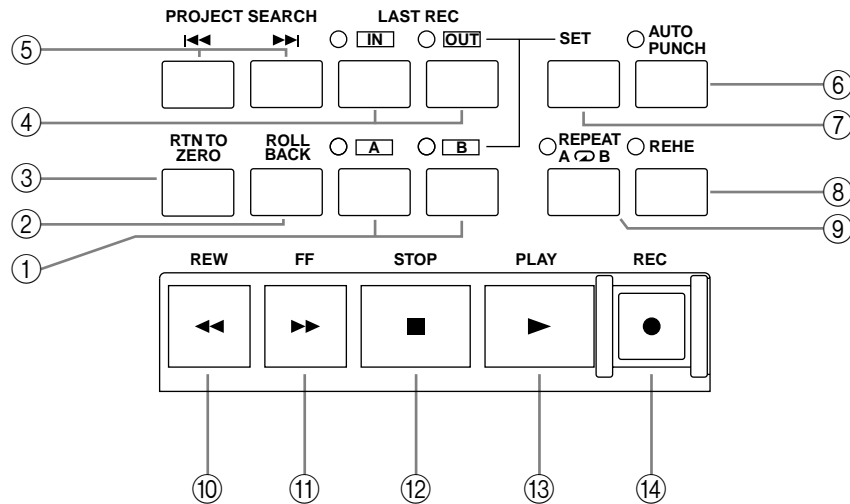

① **A & B buttons & indicators**

These buttons are used to set and locate the A and B points. The A and B indicators light up when the respective A or B point is set.

② **ROLL BACK button**

This button is used to roll back from the current position in steps of between 1 and 30 seconds, the default being 5 seconds.

-
- ③ **RTN TO ZERO button**

This button is used to locate the zero position.
 - ④ **LAST REC IN & OUT buttons & indicators**

These buttons are used to set and locate the LAST REC IN and LAST REC OUT points. The IN and OUT indicators light up when the respective IN or OUT point is set.
 - ⑤ **PROJECT SEARCH buttons**

These buttons are used to search for projects. Pressing the [◀◀] button selects the top of the current project. Pressing the [▶▶] button selects the top of the next project.
 - ⑥ **AUTO PUNCH button & indicator**

This button selects the Auto-Punch In/Out function. The AUTO PUNCH indicator flashes when this function is on.
 - ⑦ **SET button**

This button is used in conjunction with the LAST REC [IN], LAST REC [OUT], [A], and [B] buttons to set the LAST REC IN, LAST REC OUT, A, and B points, respectively. It's also used in conjunction with the [RTN TO ZERO] button to set the relative zero position.

The [SET] button is also used in conjunction with the [ENTER] button for the Auto Locate Memory Store function, and in conjunction with the [LOCATE] button to set the Keypad Timecode Input mode.
 - ⑧ **REHE button & indicator**

This button is used to engage Rehearsal Standby mode and, when pressed together with the [PLAY] button, punch in rehearsal. In Rehearsal mode, recording can be practiced, with automatic playback and input monitor switching at the punch in and out points, without actually recording anything to disk. The REHE button indicator flashes in Rehearsal Standby mode, and lights up continuously during rehearsal.
 - ⑨ **REPEAT button & indicator**

This button selects the A–B Repeat playback function. The REPEAT indicator lights up when this function is on.
 - ⑩ **REW button**

This button is used to start rewind. Press it once for rewind at 8x normal play speed, the REW button indicator flashes. Press it again for rewind at 16x normal play speed, the REW button indicator lights up continuously. Pressing and holding the REW button during playback rewinds at 8x normal play speed.
 - ⑪ **FF button**

This button is used to start fast forward. Press it once for fast forward at 8x normal play speed, the FF button indicator flashes. Press it again for fast forward at 16x normal play speed, the FF button indicator lights up continuously. Pressing and holding the FF button during playback fast forwards at 8x normal play speed.
 - ⑫ **STOP button**

This button is used to stop playback, recording, rehearsal, rewind, and fast forward, and to cancel Rehearse Standby mode. The STOP button indicator lights up when the D24 is stopped.
 - ⑬ **PLAY button**

This button is used to start playback, punch out of recording or rehearsal, and in conjunction with the [REC] and [REHE] buttons, punch in for recording or rehearsal, respectively. The PLAY button indicator lights up during playback, recording, and rehearsal.
-

⑭ REC button

This button is used in conjunction with the [PLAY] button to start recording. The REC button indicator lights up while recording.

Other Buttons

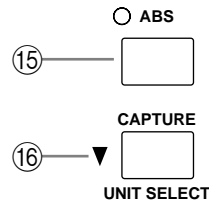

⑮ ABS button & indicator

This button is used to set the counter mode to either Absolute (ABS), the default setting, or Relative (REL). The ABS indicator lights up when Absolute (ABS) is selected.

⑯ CAPTURE/UNIT SELECT button

This button has two functions: Capture and Unit Select. Pressed on its own, it's used to capture time positions while the D24 is stopped or during rewind, fast forward, playback, recording, or rehearsal. Captured values can be located or stored in locate memories. Pressed in conjunction with the [SET] button, it's used to access the Unit Select function, which is used to select individual D24s in multiple-unit systems. See “Selecting D24s in Multiple-Unit Systems” on page 8 for more information.

Keypad

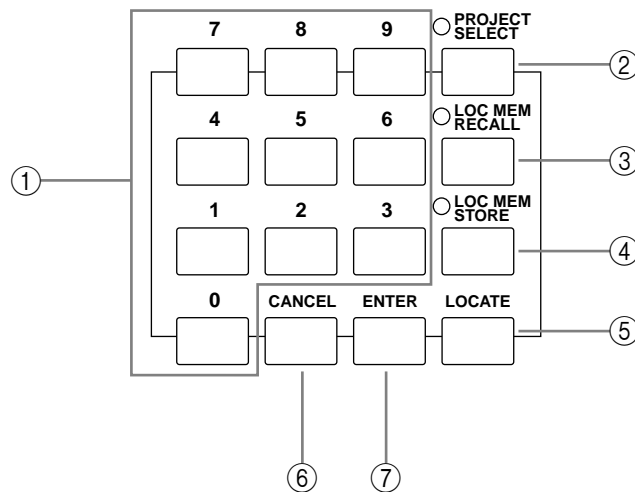

⑰ Keypad buttons

The keypad is used with various functions to enter time values, parameter values, project numbers, locate memory numbers, select tracks for recording, select individual D24s in multiple-unit systems, and so on.

- ② **PROJECT SELECT button & indicator**
This button is used to select projects by number. The PROJECT SELECT indicator lights up when the Project Select function is on.
- ③ **LOC MEM RECALL button & indicator**
This button is used to recall locate memories. The LOC MEM RECALL indicator lights up when the Locate Memory Recall function is on.
- ④ **LOC MEM STORE button & indicator**
This button is used to store locate memories. The LOC MEM STORE indicator lights up when the Locate Memory Store function is on.
- ⑤ **LOCATE button**
This button is used to locate positions.
- ⑥ **CANCEL button**
This button is used to cancel functions and reset time values to zero.
- ⑦ **ENTER button**
This button is used to select, confirm, and execute functions.

Rear Panel



- ① **POWER switch**
This switch is used to turn on and off the RC-D24. Since the RC-D24 receives its power via the remote cable and connected D24, the RC-D24 can only be turned on when the D24 to which it is connected is turned on.
- ② **REMOTE connector**
This 15-pin D-sub connector is used to connect the RC-D24 to the REMOTE IN/SYNC IN connector on the D24, using the supplied remote cable.

Connecting the RC-D24

The REMOTE connector on the RC-D24 should be connected to the REMOTE IN/SYNC IN connector on the D24 using the supplied remote cable. In a multiple-unit system, the RC-D24 should be connected to the master D24.

Connecting to a Single D24

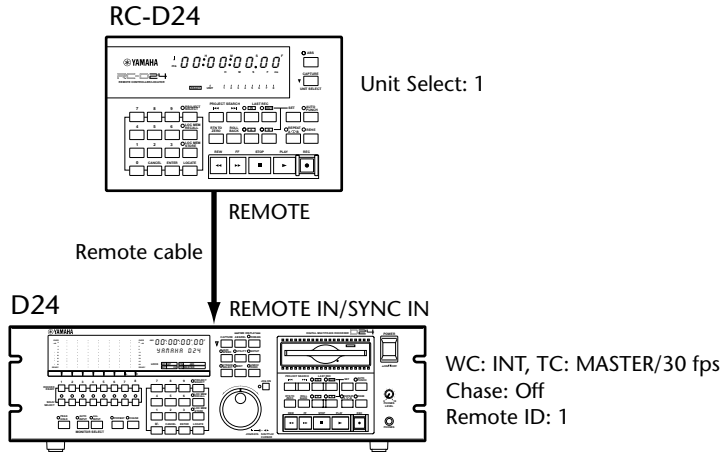

Connecting to Multiple D24s

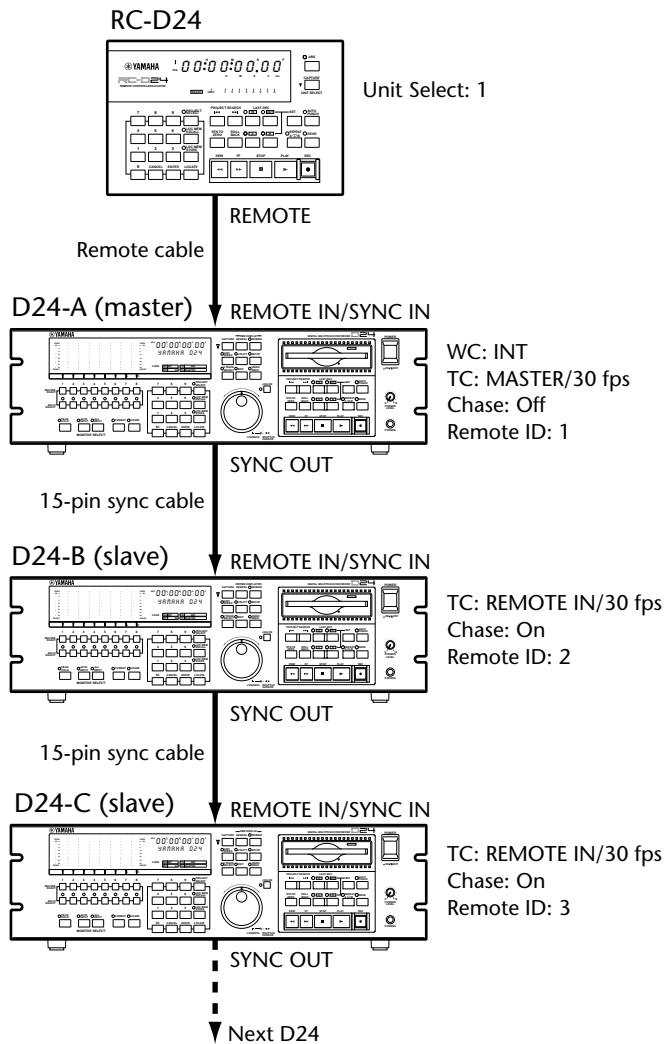

Selecting D24s in Multiple-Unit Systems

In a multiple-unit system, the RC-D24 can control the entire system through Chase mode or individual D24s. To control the entire system through Chase mode, the Unit Select function is set to the same ID as that assigned to the master D24. Individual D24s can be controlled using the exclusive Remote ID number assigned to each D24. (See the D24's *Owner's Manual* for more information on setting Remote IDs.) To control the D24 assigned Remote ID 2, for example, the Unit Select function on the RC-D24 is set to ID 2.

- 1 While holding down the [SET] button, press the [UNIT SELECT] button.

The current Unit Select setting flashes on the display, as shown below. The small circles above the unit numbers indicate which D24s are available.

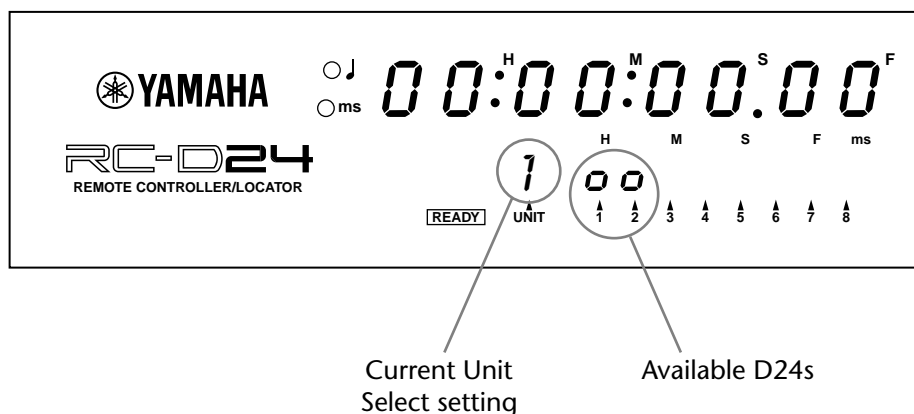

If a D24 doesn't appear to be available, make sure that it's connected correctly and turned on. See page 7 for more information on connecting the RC-D24 and D24s.

- 2 Use keypad buttons [1] through [8] to select individual D24s.
- 3 Press the [ENTER] button to activate your selection, or the [CANCEL] button to leave the Unit Select function.

The small circles above the unit numbers disappear and the previously shown information reappears on the display.

Selecting Tracks for Recording

The RC-D24 does not have dedicated RECORD READY buttons like the D24. Instead tracks are selected for recording using the [REC] button and keypad buttons [1] through [8].

- 1 While holding down the [REC] button, use keypad buttons [1] through [8] to select tracks for recording.

When a track is selected for recording, a small circle appears above the corresponding track number, as shown below, and the corresponding READY indicator flashes on the D24. The Unit Select setting is displayed on the RC-D24 while the [REC] button is pressed, as shown below.

All tracks can be selected for recording by pressing the [0] button while holding down the [REC] button, and all tracks can be deselected by pressing the [9] button while holding down the [REC] button.

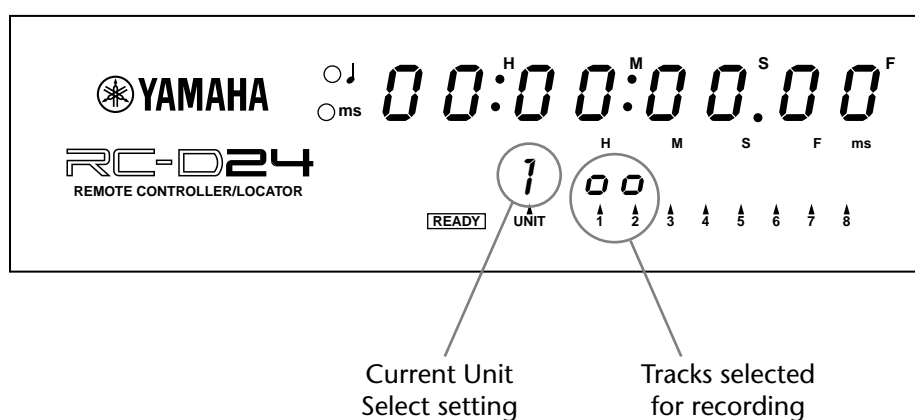

- 2 Release the [REC] button when you've selected tracks for recording.

The Unit Select setting can be changed simply by pressing the [UNIT SELECT] button while holding down the [REC] button, allowing you to select tracks on other D24s.

Recording is started in the normal way, see the *D24 Owner's Manual* for more information.

Checking the Version Number

You can check the version number of the RC-D24 system software as follows.

- 1 Turn off the RC-D24.
- 2 While holding down the [RTN TO ZERO] button, turn on the RC-D24.
The version number appears on the display.

Updating the System Software

See the Yamaha Professional Audio Web site at the address below for information on system updates.

<<http://www.yamaha.co.jp/product/proaudio/homeenglish/>>

Specifications

Repeat playback		A-B Repeat
Punch in/out		Auto, Manual, Rehearsal
Auto Punch multi-take recording		Up to 99 takes
Locate	Project Select/Search	
	Locate point set/search	LAST REC IN, LAST REC OUT, A, B
	Locate memory store/recall	99
	Return to zero	
	Roll back	
Display	Counter	7-segment LED x 8 Time display: Hours, minutes, seconds, frames
	Message area	7-segment LED x 12 Time display: Hours, minutes, seconds, frames, sub-frames
Others	ABS/REL	
	CAPTURE	
	POWER SW	
	15-pin D-sub connector	
Mounting screws	Speaker bolts	M5 nut x 2
	Mic stand	W3/8
Supply voltage		12 V DC
Power consumption		10 W
Dimensions (W × H × D)		214 × 50 × 138 mm (8.4 × 2 × 5.4 inches)
Weight		1 kg (2.2 lbs)
Free-air operating temperature range		0 to 40° C (32° F to 104° F)
Relative humidity		10–95%
Accessories		15-pin D-Sub remote cable (5 m)

Specifications subject to change without notice.



Remote Controller/Locator

RC-D24

Mode d'emploi

Sommaire

Bienvenue sur la RC-D24!	1	Sélection d'un D24 dans une configuration à plusieurs machines	8
A propos du présent Mode d'emploi	1	Sélectionner des pistes pour l'enregistrement	9
Remarques liées à l'utilisation de la RC-D24	1	Vérification du numéro de version	9
Visite guidée de la RC-D24	2	Mise à jour du système d'exploitation	9
Connecter la RC-D24	7	Fiche technique	10

Informations importantes

Veillez lire ce qui suit avant d'utiliser la commande à distance/unité Locator RC-D24

- Ne placez pas la RC-D24 à un endroit soumis à des températures excessives (froides ou chaudes), à de l'humidité ou en plein soleil. Cela pourrait déclencher un incendie ou provoquer une électrocution.
- Ne placez pas d'objets lourds sur le câble de la commande à distance.
- Si le câble de la commande à distance est endommagé (cisailé ou à nu), demandez un nouveau câble à votre revendeur.
- Ne placez pas de petits objets métalliques sur la RC-D24. Des objets tombant à l'intérieur du boîtier pourraient causer une électrocution voire un incendie.
- Si vous remarquez toute anomalie — comme de la fumée, une odeur ou un bruit suspect —, mettez immédiatement la RC-D24 hors tension et débranchez-la du D24. Assurez-vous que tout est en ordre. L'utilisation de la RC-D24 dans ces conditions pourrait créer un risque d'incendie ou d'électrocution. Si des réparations sont nécessaires, contactez votre revendeur.
- Si un objet ou de l'eau a pénétré dans la RC-D24, mettez-la immédiatement hors tension et déconnectez-la du D24. L'utilisation de la RC-D24 dans ces conditions pourrait créer un risque d'incendie ou d'électrocution. Si des réparations sont nécessaires, contactez votre revendeur.
- N'essayez pas de modifier la RC-D24. Cela pourrait causer une électrocution voire un incendie.
- La température de fonctionnement de la RC-D24 est comprise entre 5°C à 35°C (41°F à 95°F).
- N'utilisez pas de benzène, de diluant, de détergent ou de tissu imprégné de produit chimique pour nettoyer la RC-D24. Servez-vous uniquement d'un chiffon sec et doux.

Interférences

La RC-D24 se sert de circuits numériques à hautes fréquences qui risquent d'interférer avec des radios ou télévisions placées trop près de lui. Eloignez les appareils s'il y a des interférences.

Exclusion de certains dommages liés à l'emploi de la RC-D24

Ni le fabricant, ni le distributeur ou le revendeur ne peuvent être tenus responsables pour des dommages corporels ou matériels résultant d'une manipulation abusive de cet appareil.

Contenu de l'emballage

L'emballage de la RC-D24 doit contenir les objets suivants. Assurez-vous qu'il n'en manque aucun. Si un ou plusieurs éléments manquaient, contactez votre revendeur Yamaha.

- La commande à distance/unité Locator RC-D24
- Le câble de commande à distance
- Ce *Mode d'emploi*

Marques déposées

Yamaha est une marque commerciale de Yamaha Corporation. Toutes les marques commerciales sont la propriété de leurs détenteurs respectifs et reconues telles par la présente.

Copyright

Il est interdit de reproduire ou de distribuer sous quelque forme que ce soit, en tout ou en partie, le logiciel de la RC-D24 ou le Mode d'emploi sans l'autorisation écrite préalable de Yamaha Corporation.

© 1999 Yamaha Corporation. Tous droits réservés.

Veillez conserver ce manuel pour toute référence ultérieure!

Bienvenue sur la RC-D24!

Nous vous remercions pour avoir porté votre choix sur la commande à distance/unité Locator RC-D24. La RC-D24 est destinée pour être employée exclusivement avec l'enregistreur numérique multipiste D24 de Yamaha.

A propos du présent Mode d'emploi

Comme la plupart des fonctions de la RC-D24 sont identiques à celles du D24, ce *Mode d'emploi* ne s'attardera pas à chacune de ces fonctions. Pour des détails, reportez-vous au Mode d'emploi du D24.

Remarques liées à l'utilisation de la RC-D24

La RC-D24 est alimentée par le D24 connecté et peut donc être mise sous tension et hors tension soit avant ou après le D24.

Si la RC-D24 est éteinte alors que vous utilisez le D24, il peut arriver que le câble de la commande à distance transmette du bruit qui provoque des dysfonctionnements du D24. Pour éviter ce problème, déconnectez le câble ou allumez la RC-D24.

Si vous utilisez plusieurs D24, vous pourrez contrôler via la RC-D24 tous les D24 à la fois (avec le mode Chase) ou des D24 individuels. Voyez "Sélection d'un D24 dans une configuration à plusieurs machines" à la page 8 pour en savoir plus.

Contrairement au D24, dont l'écran comporte deux lignes de zone de message, l'écran de la RC-D24 comporte une ligne unique (correspondant grosso modo à la seconde ligne de l'écran du D24).

Sur la RC-D24, vous sélectionnez les pistes pour l'enregistrement via les boutons du pavé numérique. Voyez "Sélectionner des pistes pour l'enregistrement" à la page 9 pour en savoir plus.

La RC-D24 ne comporte pas de molette JOG/DATA; aussi, bien que vous puissiez effectuer des enregistrements avec fonction Auto Punch In/Out, vous ne pouvez commander à distance les fonctions Audition Take et Fix Take. Utilisez donc ces fonctions via les commandes du D24.

Visite guidée de la RC-D24

Cette section vous présente le panneau avant et ses commandes ainsi que le panneau arrière de la RC-D24, en vous décrivant la fonction de chaque commande et borne.

Panneau des commandes

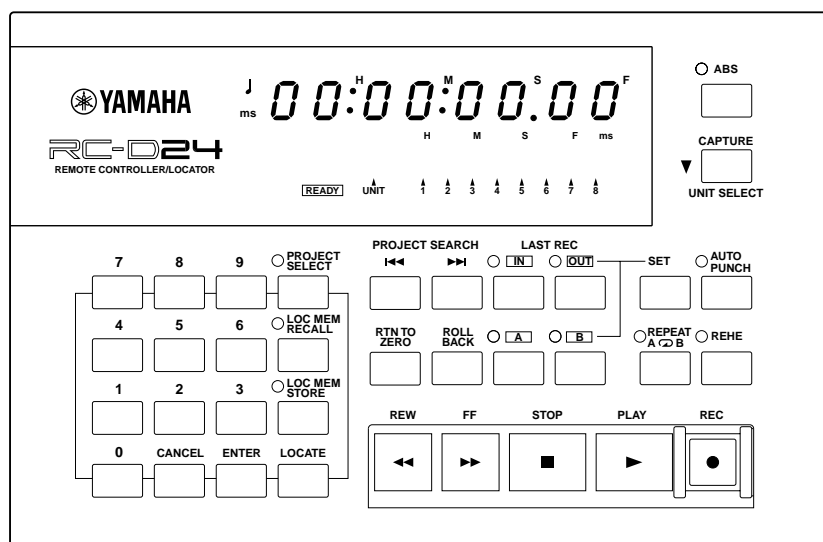

Le panneau des commandes de la RC-D24 est décrit dans les sections suivantes.

Ecran

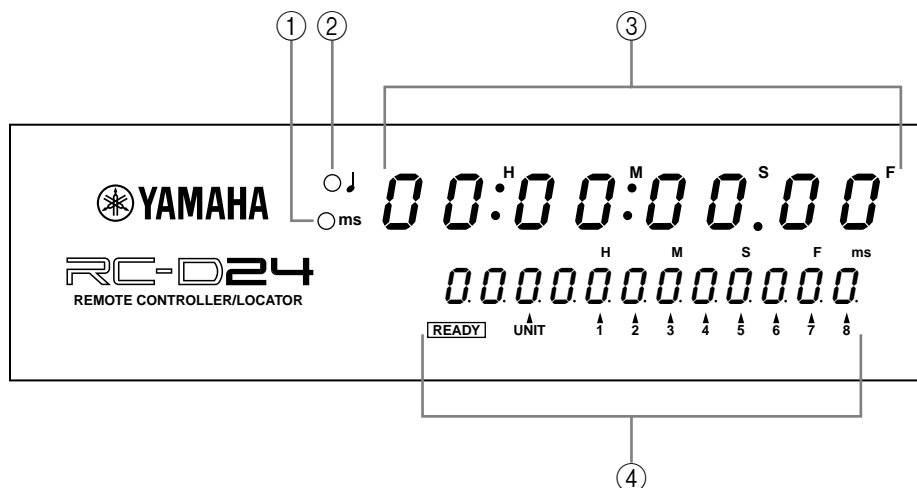

- ① **Témoin ms**
Ce témoin s'allume lorsque le compteur du D24 affiche le temps en millisecondes au lieu de fractions de frame. Ce témoin fonctionne uniquement s'il est supporté par le logiciel du D24.
- ② **Témoin de noire**
Ce témoin s'allume lorsque le D24 est réglé pour afficher des informations d'horloge MIDI au lieu du code temporel SMPTE/EBU. Ce témoin fonctionne uniquement s'il est supporté par le logiciel du D24.

③ **Compteur**

Le compteur affiche la position actuelle en heures, minutes, secondes et frames (00:00:00.00).

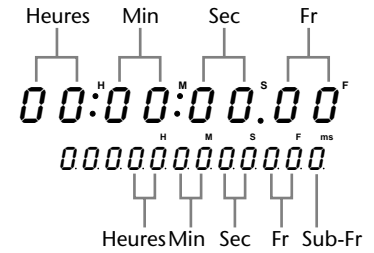
④ **Zone de message**

La zone de message de l'écran correspond plus ou moins à la deuxième ligne sur l'écran du D24 et affiche les valeurs saisies, les positions de localisation directe, les numéros de projet, les numéros de mémoire de localisation, les numéros de prise, l'identité des appareils connectés ainsi que les pistes sélectionnées pour l'enregistrement. Les informations temporelles sont affichées en heures, minutes, secondes, frames et fractions (dixièmes) de frame (00:00:00.00.0).

Les valeurs des points LAST REC IN, LAST REC OUT, A et B sont identifiées via les préfixes affichés ci-contre.

l — Point LAST REC IN
 O — Point LAST REC OUT
 A — Point A
 b — Point B

Commandes de transport

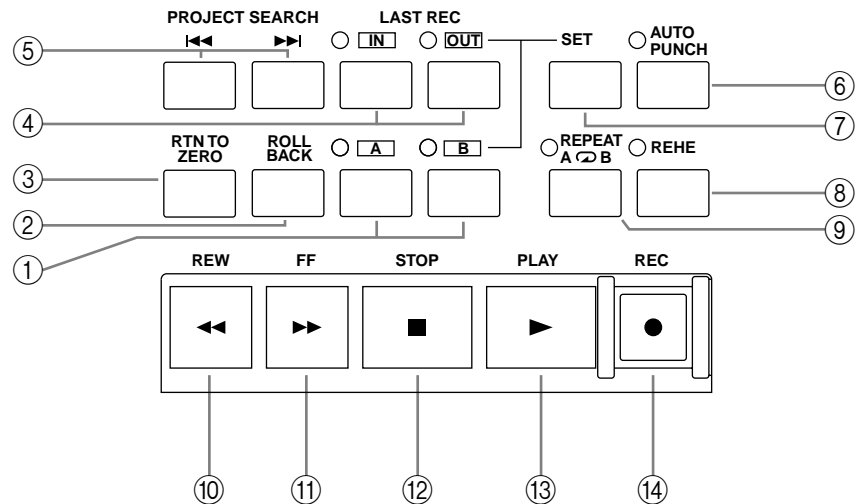
① **Boutons et témoins A & B**

Ces boutons permettent de régler et de localiser les points A et B. Les témoins A et B s'allument lorsque le point correspondant est déterminé.

② **Bouton ROLL BACK**

Ce bouton vous permet de retourner en arrière à partir de la position actuelle par pas compris entre 1 et 30 secondes. Un pas de 5 secondes est attribué par défaut à ce bouton.

③ **Bouton RTN TO ZERO**

Ce bouton vous permet de localiser la position zéro.

- ④ **Boutons et témoins LAST REC IN & OUT**
Ces boutons permettent de régler et de localiser les points LAST REC IN et LAST REC OUT. Les témoins IN et OUT s'allument lorsque le point correspondant est déterminé.
- ⑤ **Boutons PROJECT SEARCH**
Ces boutons permettent de rechercher des projets. Une pression sur le bouton [◀◀] vous amène au début du projet actuel tandis qu'une pression sur le bouton [▶▶] vous amène au début du projet suivant.
- ⑥ **Bouton et témoin AUTO PUNCH**
Ce bouton sélectionne la fonction Auto-Punch In/Out. Le témoin AUTO PUNCH clignote lorsque la fonction est activée.
- ⑦ **Bouton SET**
Utilisez ce bouton avec les boutons LAST REC [IN], LAST REC [OUT], [A] et [B] pour fixer respectivement les points LAST REC IN, LAST REC OUT, A et B.
Le bouton [SET] peut aussi être utilisé avec [ENTER] et donne alors accès à la fonction d'incréméntation automatique des mémoires Locate. Si vous l'utilisez avec le bouton [LOCATE], vous pouvez modifier le mode d'affichage du compteur.
- ⑧ **Bouton & témoin REHE**
Ce bouton permet de passer en mode d'attente de simulation et, lorsque vous l'actionnez en même temps que le bouton [PLAY], en mode de simulation d'enregistrement Punch In. Le mode de simulation (Rehearsal) permet de vous entraîner à réenregistrer un passage avec reproduction et changement automatique d'entrée pour l'écoute aux points Punch In/Out sans enregistrer quoi que ce soit sur disque. Le témoin REHE du bouton clignote pour indiquer le mode d'attente de simulation et reste allumé en mode de simulation.
- ⑨ **Bouton & témoin REPEAT**
Ce bouton active la fonction de reproduction répétée d'un passage compris entre A et B. Le témoin REPEAT s'allume lorsque la fonction de répétition est activée.
- ⑩ **Bouton REW**
Ce bouton permet de rebobiner. Appuyez une fois dessus pour un rebobinage 8x. Une nouvelle pression sur ce bouton permet de rebobiner à 16x fois la vitesse de reproduction (le témoin cesse alors de clignoter et reste allumé). Si vous maintenez le bouton REW enfoncé pendant la reproduction, vous reculez à 8x la vitesse de lecture normale.
- ⑪ **Bouton FF**
Ce bouton permet d'avancer rapidement. Appuyez une fois dessus pour une avance 8x la vitesse normale. Le témoin du bouton FF clignote alors. Une nouvelle pression sur ce bouton permet d'avancer à 16x fois la vitesse de reproduction (le témoin cesse alors de clignoter et reste allumé). Si vous maintenez le bouton FF enfoncé pendant la reproduction, vous avancez à 8x la vitesse de lecture normale.
- ⑫ **Bouton STOP**
Ce bouton permet d'arrêter la reproduction, l'enregistrement, la simulation, le rebobinage et l'avance rapide ainsi que d'annuler le mode de simulation. Le témoin STOP du bouton s'allume lorsque le D24 est arrêté.
- ⑬ **Bouton PLAY**
Ce bouton permet de lancer la reproduction, de quitter l'enregistrement ou la simulation Punch In/Out et, en conjonction avec les boutons [REC] ou [REHE], de lancer l'enregistrement ou la simulation Punch In/Out. Le témoin du bouton PLAY s'allume durant la reproduction, l'enregistrement et la simulation.

⑭ Bouton REC

Utilisé de concert avec le bouton [PLAY], ce bouton permet de lancer l'enregistrement. Le témoin du bouton REC s'allume durant l'enregistrement.

Autres boutons

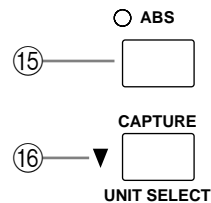

⑮ Bouton et témoin ABS

Ce bouton permet de déterminer le mode de fonctionnement du compteur: Absolu (ABS), le réglage par défaut, ou Relatif (REL). Le témoin du bouton ABS s'allume lorsque le mode Absolu (ABS) est sélectionné.

⑯ Bouton CAPTURE/UNIT SELECT

Ce bouton a deux fonctions: de saisie des positions temporelles (Capture) et de sélection d'unité D24 (Unit Select). Appuyer sur ce bouton seul permet de saisir les positions temporelles quand le D24 est à l'arrêt ou durant le rebobinage, l'avance rapide, la reproduction, l'enregistrement ou la simulation. Les valeurs saisies peuvent alors être localisées ou sauvegardées. Actionné avec le bouton [SET], ce bouton vous permet d'activer la fonction Unit Select et de sélectionner un D24 individuel dans une configuration à plusieurs machines. Voyez "Sélection d'un D24 dans une configuration à plusieurs machines" à la page 8 pour en savoir plus.

Pavé numérique

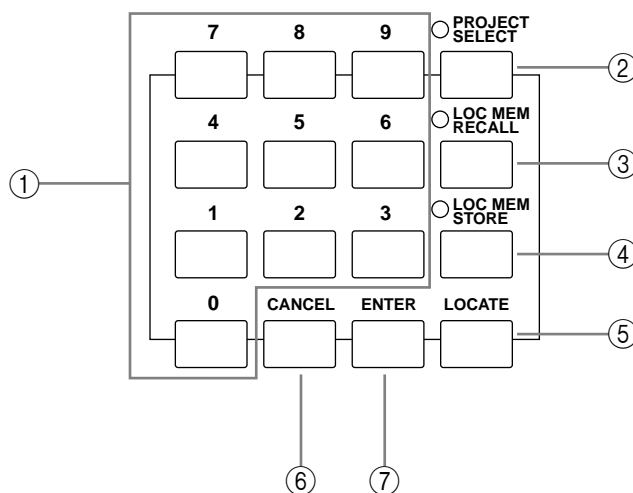

① Boutons du pavé numérique

Le pavé numérique est utilisé avec de nombreuses fonctions pour entrer des valeurs temporelles, des valeurs de paramètres, des numéros de projet, des numéros de mémoire de localisation, pour sélectionner des pistes pour l'enregistrement, pour sélectionner des D24 individuels dans une configuration à plusieurs machines, etc.

- ② **Bouton & témoin PROJECT SELECT**
Ce bouton permet de sélectionner des projets par numéro. Le témoin PROJECT SELECT s'allume pour indiquer que la fonction de sélection de projet est activée.
- ③ **Bouton & témoin LOC MEM RECALL**
Ce bouton permet de rappeler des mémoires de localisation. Le témoin LOC MEM RECALL s'allume pour indiquer que la fonction de chargement de mémoire de localisation est active.
- ④ **Bouton & témoin LOC MEM STORE**
Ce bouton permet de sauvegarder des mémoires de localisation. Le témoin LOC MEM STORE s'allume pour indiquer que la fonction de sauvegarde de mémoire de localisation est active.
- ⑤ **Bouton LOCATE**
Ce bouton permet de localiser la position spécifiée.
- ⑥ **Bouton CANCEL**
Ce bouton permet d'annuler des fonctions et d'initialiser (à zéro) des valeurs temporelles.
- ⑦ **Bouton ENTER**
Ce bouton permet de sélectionner, de confirmer et d'exécuter des fonctions.

Panneau arrière

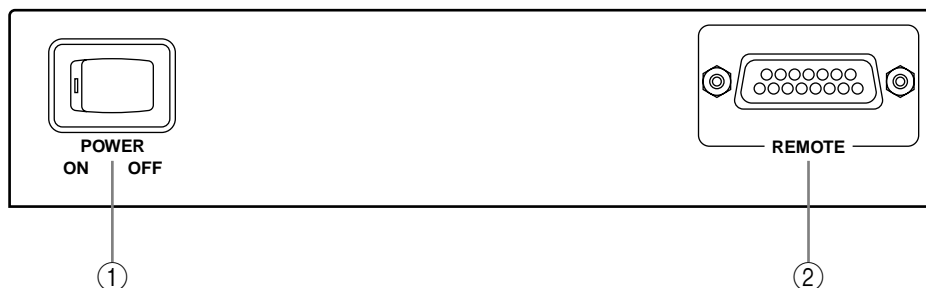

- ① **Interrupteur POWER**
Cet interrupteur permet de mettre la RC-D24 sous et hors tension. Vu que la RC-D24 est alimentée par le D24 connecté via le câble de commande à distance, elle ne peut être mise sous tension que lorsque le D24 connecté est lui-même sous tension.
- ② **Port REMOTE**
Ce connecteur D-Sub à 15 broches permet de brancher la RC-D24 au port REMOTE IN/SYNC IN du D24 via le câble de commande à distance fourni.

Connecter la RC-D24

Connectez le port REMOTE de la RC-D24 au port REMOTE IN/SYNC IN du D24 via le câble de commande à distance. Si vous employez plusieurs D24, connectez la RC-D24 au D24 maître.

Connexion à un D24 unique

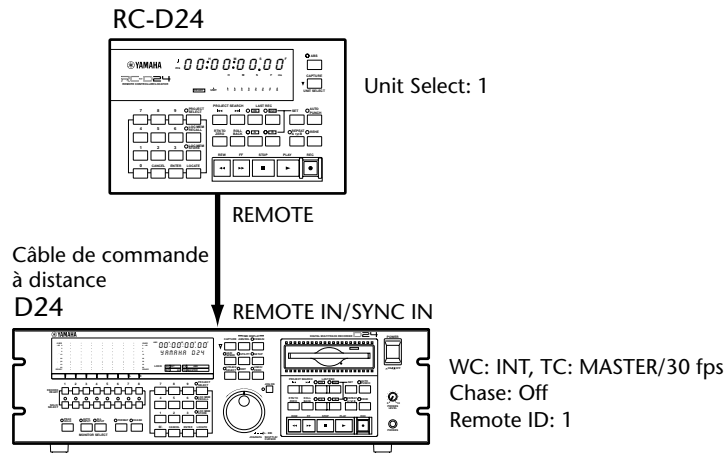

Connexion à plusieurs D24

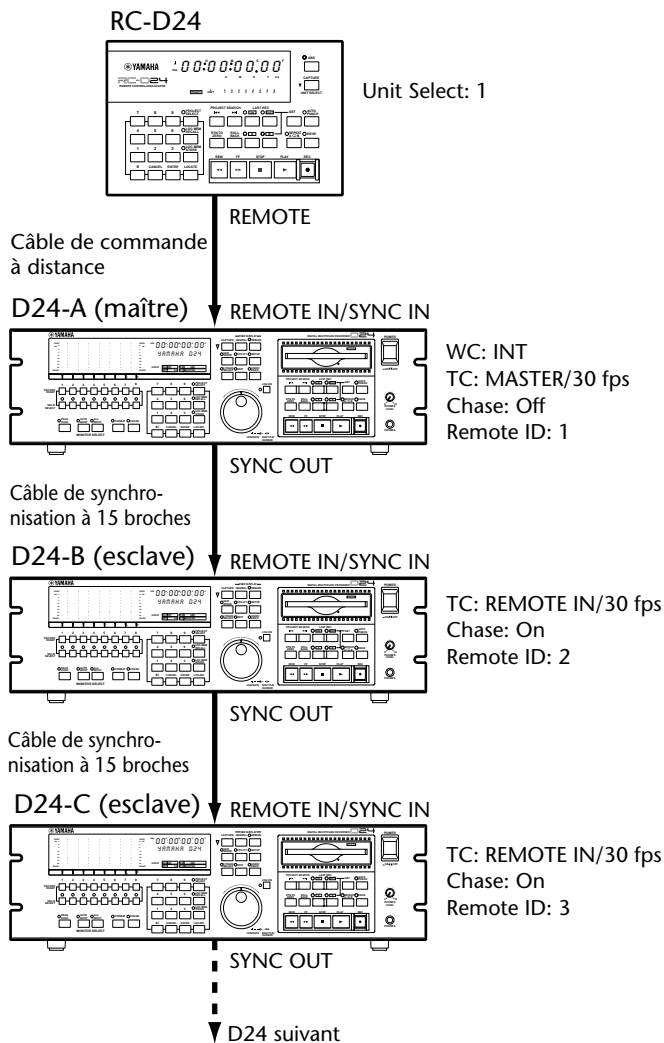

Sélection d'un D24 dans une configuration à plusieurs machines

Si votre système comprend plusieurs D24, vous pouvez les contrôler globalement (via le mode Chase) ou individuellement grâce à la RC-D24. Pour contrôler tous les D24 avec le mode Chase, définissez le numéro d'identité du D24 maître avec la fonction Unit Select. Sélectionnez un D24 individuel au moyen de son numéro d'identité de commande à distance (Remote ID). Pour en savoir plus, reportez-vous au *Mode d'emploi* du D24. Ainsi, par exemple, pour contrôler le D24 assigné au numéro ID2, choisissez "ID2" avec la fonction Unit Select de la RC-D24.

- 1 Maintenez enfoncé le bouton [SET] tout en appuyant sur [UNIT SELECT].

Le réglage Unit Select clignote à l'écran (voyez l'illustration ci-dessous). Les petits cercles au-dessus des numéros d'appareil vous indiquent les D24 que vous pouvez commander à distance.

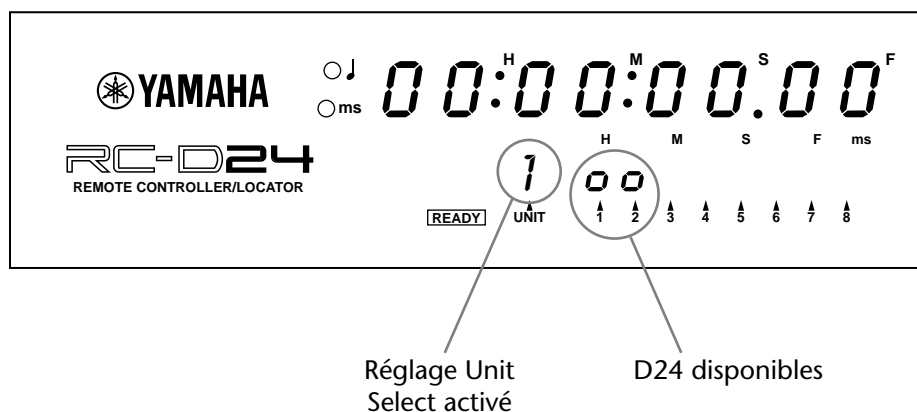

Si un des D24 ne semble pas disponible, assurez-vous qu'il est correctement connecté et sous tension. Pour des détails sur la connexion de la RC-D24 et des unités D24, voyez la page 7.

- 2 Sélectionnez un des D24 via un bouton [1] à [8] du pavé numérique.
- 3 Appuyez sur le bouton [ENTER] afin d'entrer votre sélection ou sur le bouton [CANCEL] pour quitter la fonction Unit Select.

Les petits cercles au-dessus des numéros d'appareil disparaissent et l'écran rappelle les informations affichées précédemment.

Sélectionner des pistes pour l'enregistrement

Contrairement au D24, la RC-D24 ne dispose pas de boutons RECORD READY. Sur la RC-D24, c'est via les boutons [REC] et [1] à [8] du pavé numérique que vous sélectionnez les pistes pour l'enregistrement.

- 1 Maintenez le bouton [REC] enfoncé pendant que vous sélectionnez la ou les pistes avec les boutons [1]~[8].

Lorsque vous armez une piste, un petit rond apparaît au-dessus du numéro correspondant (voyez l'illustration), tandis que son témoin READY se met à clignoter à l'écran du D24. Tant que vous maintenez le bouton [REC] enfoncé, le numéro de l'unité choisie (UNIT) est affiché.

Vous pouvez sélectionner toutes les pistes simultanément en gardant [REC] enfoncé pendant que vous appuyez sur le bouton [0]. Pour désélectionner toutes les pistes, maintenez [REC] enfoncé pendant que vous appuyez sur le bouton [9].

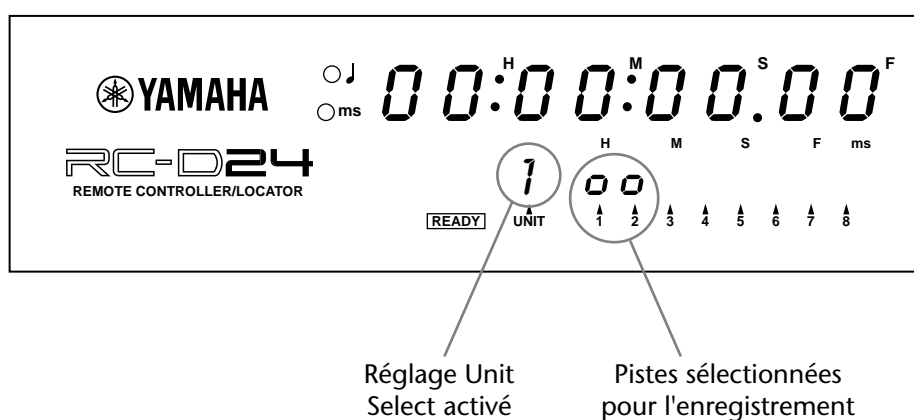

- 2 Une fois la ou les pistes sélectionnées, relâchez le bouton [REC].

L'unité (la machine) peut être sélectionnée en maintenant [REC] enfoncé pendant que vous appuyez sur [UNIT SELECT]. De cette manière, vous avez accès aux pistes de tous les D24 connectés.

Vous pouvez déclencher l'enregistrement de manière normale (pour des détails, voyez le *Mode d'emploi* du D24).

Vérification du numéro de version

Pour connaître le version du système d'exploitation de votre RC-D24, procédez comme suit:

- 1 Coupez la RC-D24.
- 2 Gardez le bouton [RTN TO ZERO] enfoncé pendant que vous remettez la RC-D24 sous tension.

Le numéro de la version apparaît à l'écran.

Mise à jour du système d'exploitation

Vous trouverez les éventuelles mises à jour du système d'exploitation sur le site Internet "Yamaha Professional Audio". En voici l'adresse:

<<http://www.yamaha.co.jp/product/proaudio/homeenglish/>>

Fiche technique

Reproduction répétitive		A–B Repeat
Punch in/out		Auto, Manuel, Simulation
Enregistrement Auto Punch à plusieurs prises		Jusqu'à 99 prises.
Localisation	Project Select/search	
	Réglage/recherche du point de localisation	LAST REC IN, LAST REC OUT, A, B
	Locate memory Store/ Recall	99
	Return to Zero	
	Roll Back	
Ecran	Compteur	LED 7 segments x 8 Affichage du temps: Heures, minutes, secondes, frames
	Zone de messages	LED 7 segments x 12 Affichage du temps: Heures, minutes, secondes, frames, fractions de frames
Divers	ABS/REL	
	CAPTURE	
	POWER SW	
	Connecteur sub D à 15 broches	
Vis de montage	Boulons des enceintes	Ecrous M5 x 2
	Support pour micro	W3/8
Alimentation		12 V DC
Consommation		10 W
Dimensions (L x H x P)		214 x 50 x 138 mm
Poids		1 kg
Température de fonctionnement		0 à 40° C
Humidité relative		10–95%
Accessoires		Câble de télécommande sub D à 15 broches (5 m)

Les caractéristiques et l'aspect extérieur peuvent être modifiés sans avis préalable.



Remote Controller/Locator

RC-D24

Bedienungsanleitung

DEUTSCH

Inhalt

Willkommen zur RC-D24	1	D24-Wahl in größeren Anlagen	8
Über diese Bedienungsanleitung	1	Anwahl der Aufnahmespur(en)	9
Ein Wort zur Bedienung der RC-D24 . . .	1	Aufrufen der Versionsnummer	9
Vorstellung der RC-D24	2	Aktualisieren des Betriebssystems	9
Anschließen der RC-D24	7	Spezifikationen	10

Wichtige Hinweise

Bitte lesen Sie sich folgende Punkte vor der Bedienung der RC-D24 Fernbedienung/Locator-Einheit durch.

- Stellen Sie den RC-D24 niemals an einen extrem warmen bzw. kalten Ort und erst recht nicht in die pralle Sonne. Das könnte zu Brandgefahr führen.
- Stellen Sie keine schweren Gegenstände auf das Fernbedienungskabel.
- Wenn das Fernbedienungskabel sichtbare Schäden aufweist (z.B. Risse oder bloßliegende Adern), erkundigen Sie sich bei Ihrem Yamaha-Händler bitte sofort nach einem neuen Kabel.
- Legen Sie niemals kleine Metallgegenstände auf die Geräteoberseite. Wenn sie nämlich ins Geräteinnere gelangen, besteht Brand- und Schlaggefahr.
- Wenn Sie etwas Abnormales bemerken – z.B. Rauch, starken Geruch oder Krach –, schalten Sie die RC-D24 sofort aus. Das Symptom müßte nun abklingen. Wenden Sie sich an Ihren Händler, um zu erfahren, ob eine Reparatur erforderlich ist. Verwenden Sie die RC-D24 auf keinen Fall weiter.
- Wenn Fremdkörper oder Flüssigkeiten in das Innere der RC-D24 gelangen, schalten Sie ihn am besten sofort aus und lösen die Verbindung mit dem D24. Bitten Sie Ihren Händler um Rat. Verwenden Sie die RC-D24 auf keinen Fall weiter.
- Versuchen Sie niemals, die RC-D24 zu modifizieren oder selbst zu reparieren. Sonst besteht Brand- und Schlaggefahr. Außerdem erlischt der Garantieanspruch.
- Die Umgebungstemperatur, bei der die RC-D24 betrieben werden darf, beträgt 5°C bis 35°C.
- Verwenden Sie zum Reinigen der RC-D24 niemals Waschbenzin, Verdünner, Seifenlauge oder ein chemisches Tuch.

Interferenz

Die RC-D24 verwendet hochfrequente Digital-Schaltkreise, die den Radio- und/oder Fernsehempfang stören könnten. Ist das bei Ihnen der Fall, sollten Sie die RC-D24 etwas weiter von dem betroffenen Gerät entfernt aufstellen.

Haftungseinschränkung

Weder der Hersteller, noch der Vertrieb bzw. der Händler haften für zufällige oder Folgeschäden, die sich aus einer unsachgemäßen Handhabung der RC-D24 ergeben.

Lieferumfang

Der Lieferkarton des RC-D24 müßte folgende Dinge enthalten. Kontrollieren Sie nach dem Auspacken, ob das bei Ihnen der Fall ist. Wenden Sie sich im Zweifelsfalle an Ihren Yamaha-Händler.

- RC-D24 Remote Controller/Locator
- Fernbedienungskabel
- Diese Bedienungsanleitung

Warenzeichen

Yamaha ist ein Warenzeichen der Yamaha Corporation. Alle anderen Warenzeichen sind Eigentum der betreffenden Firmen und werden ausdrücklich anerkannt.

Copyright

Diese Bedienungsanleitung bzw. die verwendete Betriebssoftware dürfen ohne die schriftliche Genehmigung der Yamaha Corporation weder auszugsweise noch vollständig vervielfältigt oder anderweitig kopiert und verteilt werden.

© 1999 Yamaha Corporation. Alle Rechte vorbehalten.

Bewahren Sie diese Bedienungsanleitung an einem sicheren Ort auf!

Willkommen zur RC-D24

Vielen Dank, daß Sie sich für die RC-D24 Fernbedienung/Locator-Einheit von Yamaha entschieden haben. Diese Fernbedienung wurde speziell für den digitalen Mehrspur-Recorder D24 entwickelt.

Über diese Bedienungsanleitung

Da sich die meisten Bedienfunktionen der RC-D24 genau wie die entsprechenden Tasten usw. des D24 verhalten, werden sie in dieser Bedienungsanleitung nicht ausführlich beschrieben. Schlagen Sie im Zweifelsfall also in der Bedienungsanleitung des D24 nach.

Ein Wort zur Bedienung der RC-D24

Die RC-D24 wird zwar vom D24 aus mit Strom versorgt, kann jedoch separat ein- und ausgeschaltet werden – und zwar wahlweise vor oder nach dem D24.

Wenn die RC-D24 ausgeschaltet ist, während sie den D24 (ohne Fernbedienung) verwenden, kann es vorkommen, daß das Verbindungskabel Rauschen einstreut und die Funktion des D24 beeinträchtigt. Um das zu vermeiden, sollte Sie das Kabel der RC-D24 vom D24 abtrennen oder die RC-D24 einschalten.

Bei Verwendung mehrerer D24-Maschinen kann die RC-D24 im Chase-Betrieb wahlweise alle Maschinen gleichzeitig oder nur jeweils eine Maschine ansteuern. Alles Weitere hierzu erfahren Sie unter “D24-Wahl in größeren Anlagen” auf Seite 8.

Im Gegensatz zum D24, der zwei Meldungszeilen bietet, ist die RC-D24 mit einem einzeiligen Meldungsfeld ausgestattet, dessen Funktion im wesentlichen jener der zweiten Display-Zeile auf dem D24 entspricht.

Auf der RC-D24 müssen die Spuren über das Zehnertastenfeld angewählt werden. Alles Weitere hierzu erfahren Sie unter “Anwahl der Aufnahmespur(en)” auf Seite 9.

Die RC-D24 bietet kein JOG/DATA-Rad. Sie können sie zwar zum Einstellen und Starten/Anhalten der Auto Punch-Funktion verwenden, jedoch lassen sich die Funktionen Audition Take und Fix Take nicht von der RC-D24 aus bedienen. Verwenden Sie hierfür die Bedienelemente des D24.

Vorstellung der RC-D24

Sehen wir uns zunächst die Bedienoberfläche und Rückseite der RC-D24.

Bedienoberfläche

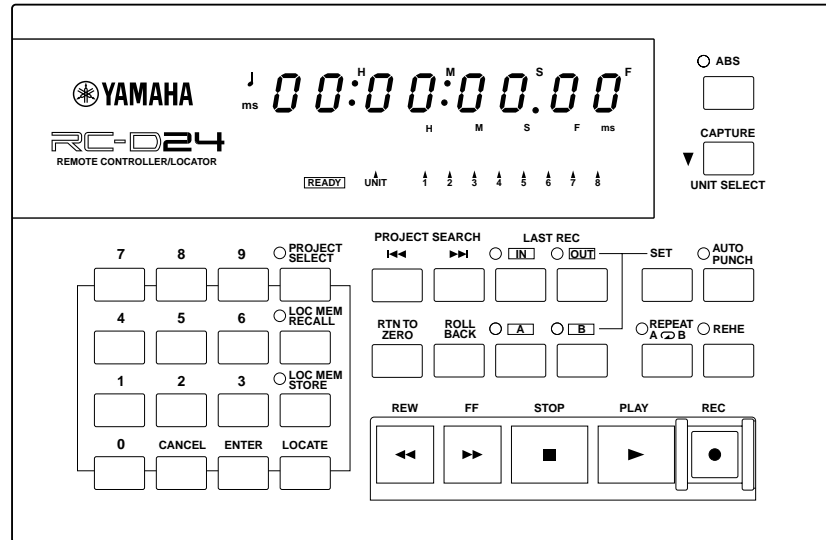

Die einzelnen Bedienfunktionen werden im folgenden der Reihe nach beschrieben.

Display

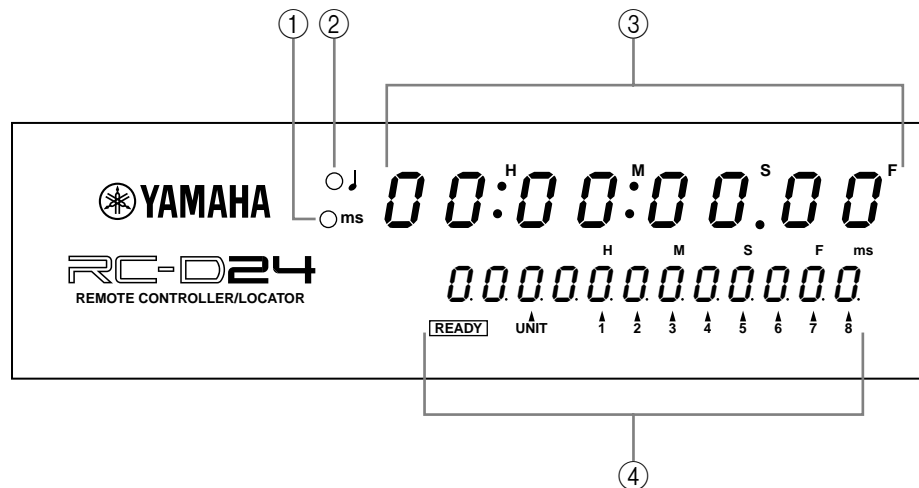

- ① **ms-Diode**
Diese Diode leuchtet, wenn das Zählwerk des D24 Millisekunden statt Sub-Frames anzeigt, und auch dann nur, wenn die Systemversion Ihres D24 diese Funktion unterstützt.
- ② **Viertelnote-Diode**
Diese Diode leuchtet, wenn der MIDI Clock-Informationen statt des SMPTE/EBU-Zeitcodes anzeigt, sofern diese Funktion von der Systemversion Ihres D24 unterstützt wird.

③ **Zählwerk**

Hier wird die Position im Format “Stunden, Minuten, Sekunden, Frames” (00:00.00.0) angezeigt.

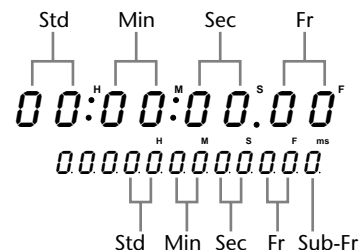
④ **Meldungsfeld**

Das Meldungsfeld der RC-D24 entspricht in etwa der zweiten Display-Zeile des D24. Hier werden die gespeicherte Capture-Position, die Projektnummer, die Nummer der Locate-Speicher, die Take-Nummer, die ID-Nummer der externen Geräte und die Aufnahmespuren angezeigt. Zeitwerte werden hier im Format Stunden, Minuten, Sekunden, Frames und Sub-Frames (00:00:00.00.0) angezeigt.

Die Positionen LAST REC IN, LAST REC OUT, A und B sind mit folgenden Buchstaben gekennzeichnet:

- I* — LAST REC IN-Position
- O* — LAST REC OUT-Position
- A* — A-Position
- b* — B-Position

Transportfeld

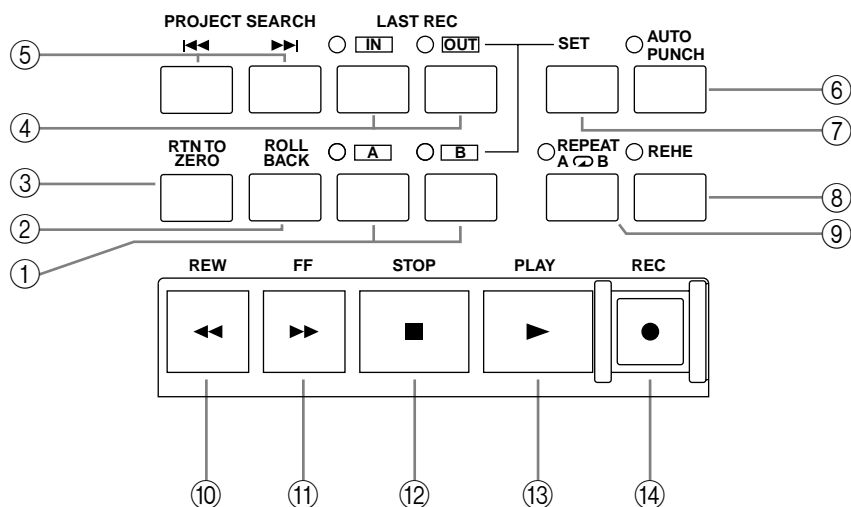
① **A- & B-Tasten und -Dioden**

Mit diesen Tasten können Sie die A- und B-Position einstellen. Sobald Sie eine dieser Positionen speichern, leuchtet die dazugehörige Diode.

② **ROLL BACK-Taste**

Mit dieser Taste können Sie zu einer Position zurückkehren, die sich zwischen 1 und 30 Sekunden vor der gegenwärtigen Position befindet (Vorgabe: 5 Sekunden).

③ **RTN TO ZERO-Taste**

Drücken Sie diese Taste, um wieder zur Nullposition zurückzukehren.

- ④ **LAST REC IN- & OUT-Tasten und -Dioden**
Mit diesen Tasten können Sie die LAST REC IN- bzw. LAST REC OUT-Position anfahren. Wenn die betreffende Position bereits eingestellt ist oder eingestellt wird, leuchtet die IN- bzw. OUT-Diode.
- ⑤ **PROJECT SEARCH-Tasten**
Mit diesen Tasten können Sie andere Projekte aufrufen. Drücken Sie [◀◀], um zum Beginn des derzeit gewählten Projektes zurückzukehren, und [▶▶], um zum Beginn des nächsten Projektes zu gehen.
- ⑥ **AUTO PUNCH-Taste und -Diode**
Mit dieser Taste kann die Auto-Punch In/Out-Funktion angewählt werden. Wenn sie aktiv ist, blinkt die AUTO PUNCH-Diode.
- ⑦ **SET-Taste**
Diese Taste können Sie gemeinsam mit den Tasten LAST REC [IN], LAST REC [OUT], [A] und [B] verwenden, um die LAST REC IN-, LAST REC OUT-, A- oder B-Position einzustellen.
Die [SET]-Taste kann außerdem gemeinsam mit [ENTER] verwendet werden, um die automatische Speichererhöhung zu aktivieren. Wenn Sie sie gemeinsam mit [LOCATE] verwenden, können Sie den gewünschten Zählwerkbetrieb einstellen.
- ⑧ **REHE-Taste und -Diode**
Mit dieser Taste können Sie den Probe-Bereitschaftsbetrieb aktivieren. Wenn Sie sie gemeinsam mit [PLAY] drücken, steigen Sie probetalber ein. Im Rehearse-Betrieb kann die Aufnahme simuliert werden. Dabei wird das Abhörsignal der gewählten Spur(en) am Ein- und Ausstiegspunkt automatisch umgeschaltet. Aufgenommen wird jedoch nichts. Im Probe-Bereitschaftsbetrieb blinkt die REHE-Diode. Während der Probe leuchtet sie.
- ⑨ **REPEAT-Taste und -Diode**
Mit dieser Taste können Sie die A–B Repeat-Wiedergabefunktion anwählen. Wenn sie aktiv ist, leuchtet die REPEAT-Diode.
- ⑩ **REW-Taste**
Drücken Sie diese Taste, um zurückzuspulen. Wenn Sie sie einmal drücken, beträgt die Rücklaufgeschwindigkeit 8x die Normalgeschwindigkeit (REW-Diode blinkt). Drücken Sie sie noch einmal, um mit 16facher Geschwindigkeit zurückzuspulen (REW-Diode leuchtet). Wenn Sie REW während der Wiedergabe gedrückt halten, wird mit 8facher Normalgeschwindigkeit zurückgespult.
- ⑪ **FF-Taste**
Drücken Sie diese Taste, um vorzuspulen. Wenn Sie sie einmal drücken, beträgt die Spulgeschwindigkeit 8x die Normalgeschwindigkeit (FF-Diode blinkt). Drücken Sie sie noch einmal, um mit 16facher Geschwindigkeit vorzuspulen (FF-Diode leuchtet). Wenn Sie diese Taste während der Wiedergabe gedrückt halten, wird mit 8facher Normalgeschwindigkeit vorgespult.
- ⑫ **STOP-Taste**
Mit dieser Taste können Sie die Wiedergabe, Aufnahme, Probe, den Rück- und Vorlauf anhalten bzw. den Probereitschaftsbetrieb deaktivieren. Solange der D24 nicht läuft, leuchtet die STOP-Diode.
- ⑬ **PLAY-Taste**
Mit dieser Taste können Sie die Wiedergabe starten, aus der Aufnahme oder Probe aussteigen und –bei Simultanverwendung mit der [REC]- oder [REHE]-Taste– die Auf-

nahme bzw. die Probe starten. Die PLAY-Diode leuchtet während der Wiedergabe, Aufnahme und Probe.

⑭ REC-Taste

Drücken Sie diese Taste gemeinsam mit der [PLAY]-Taste, um die Aufnahme zu starten. Während der Aufnahme leuchtet die Diode dieser Taste.

Andere Tasten

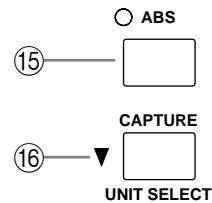

⑮ ABS-Taste- und -Diode

Mit dieser Taste können Sie entweder den Absolut- (ABS, Vorgabe) oder den Relativ-Anzeigebetrieb (REL) wählen. Wenn der Absolutbetrieb gewählt ist, leuchtet die ABS-Diode.

⑯ CAPTURE/UNIT SELECT-Taste

Diese Taste hat zwei Funktionen: Capture und Unit Select. Wenn Sie sie allein drücken, wird die derzeitige Position während der Wiedergabe, Aufnahme oder Probe sowie beim Vor- oder Zurückspulen gespeichert ("erhascht"). Diese Position kann angefahren oder in einem Locate-Speicher gesichert werden. Wenn Sie diese Taste gemeinsam mit [SET] drücken, können Sie die D24-Maschine wählen, die Sie bedienen möchten. Alles Weitere hierzu erfahren Sie unter "D24-Wahl in größeren Anlagen" auf Seite 8.

Zehnertastefeld

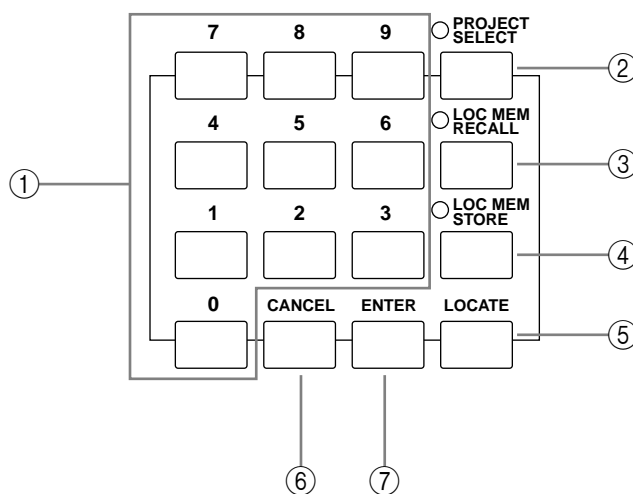

① Zifferntasten

Mit diesen Tasten können Zeit- und Parameterwerte sowie die Projektnummer eingegeben, Locate-Speicher, Aufnahmespuren, D24-Maschinen gewählt werden usw.

- ② **PROJECT SELECT-Taste und -Diode**
Mit dieser Taste können Sie die numerische Projektanwahl aktivieren. In dem Fall leuchtet die PROJECT SELECT-Diode.
- ③ **LOC MEM RECALL-Taste und -Diode**
Drücken Sie diese Taste, wenn Sie einen Locate-Speicher aufrufen möchten. In dem Fall leuchtet die LOC MEM RECALL-Diode.
- ④ **LOC MEM STORE-Taste und -Diode**
Drücken Sie diese Taste, um eine Zeitposition zu speichern. Wenn Sie diese Funktion aktivieren, leuchtet die LOC MEM STORE-Diode.
- ⑤ **LOCATE-Taste**
Drücken Sie diese Taste, um zur gewünschten Position zu springen.
- ⑥ **CANCEL-Taste**
Drücken Sie diese Taste, um einen Befehl abzubrechen oder den Zeitwert auf Null zu stellen.
- ⑦ **ENTER-Taste**
Mit dieser Taste können Funktionen aufgerufen, bestätigt und ausgeführt werden.

Rückseite

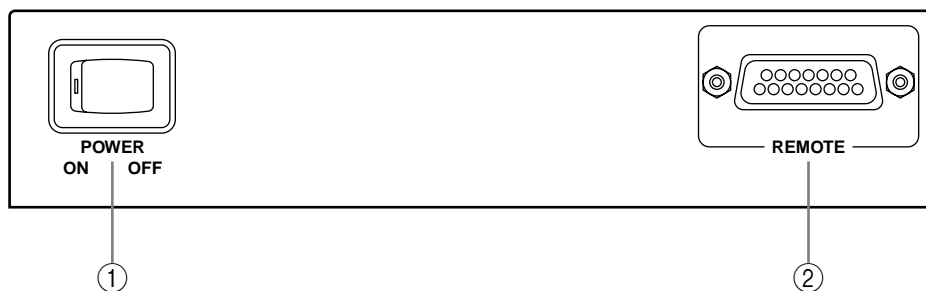

- ① **POWER-Taste**
Mit dieser Taste können Sie die RC-D24 ein- und ausschalten. Da die RC-D24 vom D24 aus mit Strom versorgt wird, müssen Sie sie auch mit einem D24 verbinden und diesen D24 einschalten.
- ② **REMOTE-Anschluß**
Über diese 15-Pin D-Sub-Buchse muß die RC-D24 mit dem REMOTE IN/SYNC IN-Anschluß eines D24 verbunden werden. Verwenden Sie hierfür das beiliegende Fernbedienungskabel.

Anschließen der RC-D24

Verbinden Sie die REMOTE-Buchse der RC-D24 über das beiliegende Fernbedienungskabel mit dem D24. Wenn Sie mehrere D24-Maschinen verwenden, müssen Sie die RC-D24 an den D24-Master anschließen.

Einsatz mit einem D24

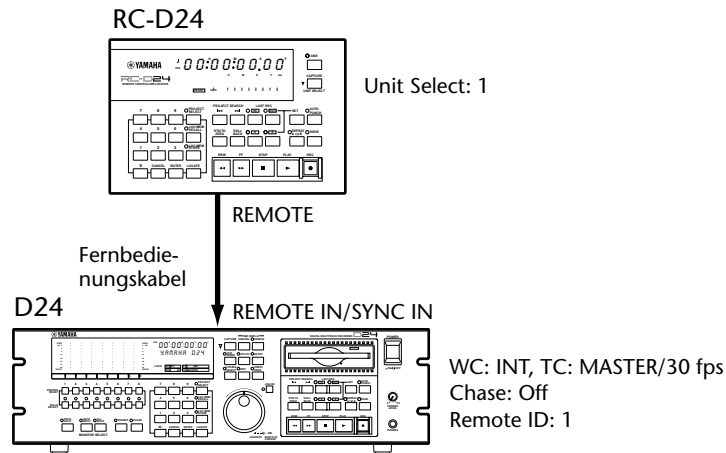

Einsatz mit mehreren D24-Maschinen

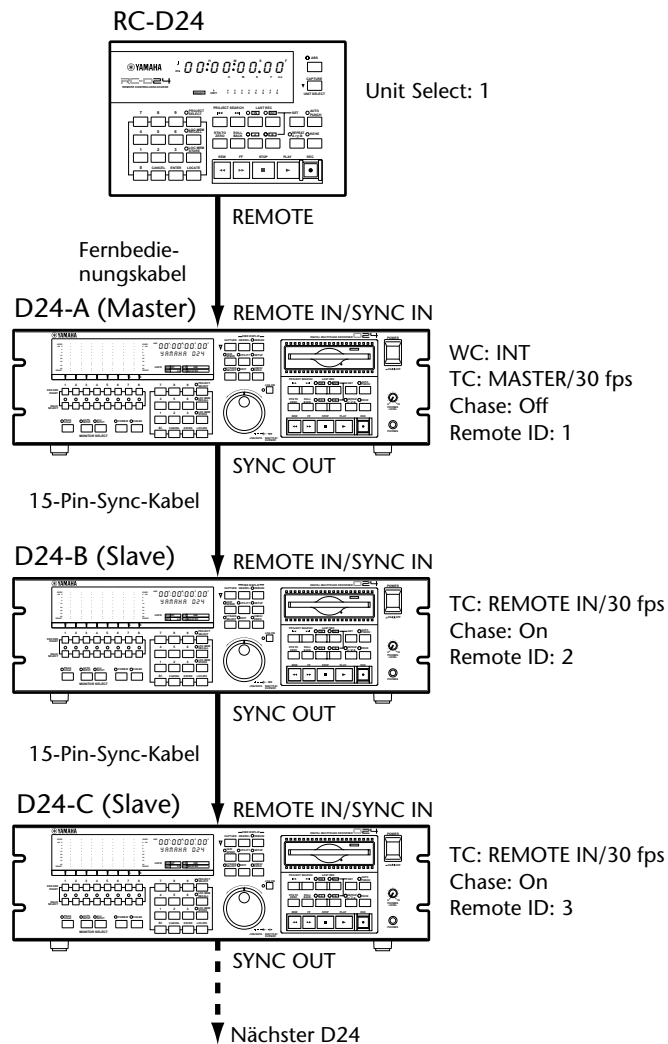

D24-Wahl in größeren Anlagen

Wenn in Ihrer Anlage mehrere D24-Maschinen zum Einsatz kommen, können Sie entweder die gesamte Anlage (im Chase-Betrieb) oder nur jeweils ein Gerät ansteuern. Um alle Maschinen im Chase-Modus ansteuern zu können, müssen Sie mit der Unit Select-Funktion die für die Master-Maschine gewählte ID-Nummer einstellen. Wenn nur ein Gerät angesteuert werden soll, müssen Sie die ID-Nummer des betreffenden Gerätes wählen. (Weitere Hinweise zum Einstellen der Geräte-IDs finden Sie in der *Bedienungsanleitung* des D24.) Um z.B. den D24 mit der ID-Nummer "2" anzusteuern, müssen Sie mit der Unit Select-Funktion der RC-D24 die Unit-ID "2" wählen.

- 1 Halten Sie die [SET]-Taste gedrückt, während Sie [UNIT SELECT] betätigen. Die derzeitige Unit Select-Einstellung blinkt nun (siehe Abbildung). Anhand der kleinen Kreise erkennen Sie, wieviele D24 derzeit eingeschaltet und verfügbar sind.

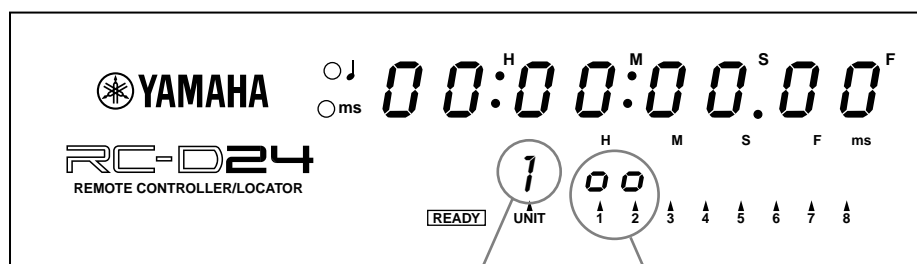

Diese Maschine kann bedient werden

Diese D24-Maschinen sind verfügbar

Wenn eine bestimmte D24-Maschine nicht angezeigt wird, müssen Sie nachschauen, ob sie ordnungsgemäß angeschlossen und eingeschaltet ist. Auf Seite 7 wird gezeigt, wie man die RC-D24 und die D24-Maschinen miteinander verbindet.

- 2 Wählen Sie mit den Zifferntasten [1]~[8] den benötigten D24.
- 3 Drücken Sie die [ENTER]-Taste, um Ihre Wahl zu bestätigen bzw. [CANCEL], um die Unit Select-Funktion unverrichteter Dinge zu verlassen.

Die kleinen Kreise über den Gerätenummern verschwinden nun wieder und das Display zeigt wieder die Infos der zuvor gewählten Funktion usw. an.

Anwahl der Aufnahmespur(en)

Im Gegensatz zum D24 bietet die RC-D24 keine “dedizierten” RECORD READY-Tasten. Die Aufnahmespuren können jedoch mit der [REC]-Taste und den Zifferntasten [1]~[8] gewählt werden.

- 1 Halten Sie die [REC]-Taste gedrückt, während Sie mit den Tasten [1]~[8] die Spur wählen, auf die Sie aufnehmen möchten.

Wenn eine Spur aufnahmebereit ist, leuchtet ein kleiner Kreis über ihrer Nummer (siehe Abbildung). Außerdem blinkt die entsprechende READY-Diode auf dem D24. Solange Sie die [REC]-Taste der RC-D24 gedrückt halten, wird auch die Gerätenummer (UNIT) angezeigt.

Es können auch alle Spuren aufnahmebereit gemacht werden: halten Sie [REC] gedrückt, während Sie die Taste [0] betätigen. Um alle aufnahmebereiten Spuren wieder zu deaktivieren, halten Sie [REC] gedrückt, während Sie [9] betätigen.

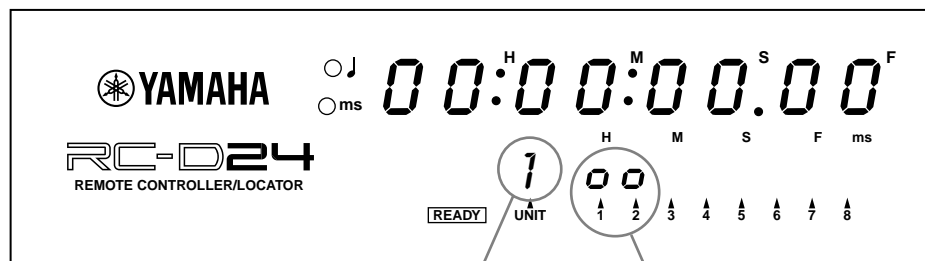

Diese Maschine kann bedient werden

Diese Spuren sind aufnahmebereit

- 2 Geben Sie die [REC]-Taste nach Anwahl der benötigten Spuren wieder frei. Um eine andere Maschine (Unit) zu wählen, müssen Sie [REC] gedrückt halten, während Sie [UNIT SELECT] betätigen. Sie haben also Zugriff auf alle Spuren aller angeschlossenen D24-Maschinen.

Die Aufnahme kann wie immer gestartet werden. Siehe die *Bedienungsanleitung* des D24.

Aufrufen der Versionsnummer

Um zu erfahren, welche Systemversion Ihre RC-D24 enthält, müssen Sie folgendermaßen vorgehen:

- 1 Schalten Sie die RC-D24 aus.
- 2 Halten Sie die [RTN TO ZERO]-Taste gedrückt, während Sie die RC-D24 wieder einschalten.

Die Version wird nun im Display angezeigt.

Aktualisieren des Betriebssystems

Eventuelle neuere Versionen des Betriebssystems finden Sie auf der Yamaha Professional Audio-Website. Die Adresse:

<<http://www.yamaha.co.jp/product/proaudio/homeenglish/>>

Spezifikationen

Wiederholung		A–B Repeat
Ein-/Aussteigen (Punch In/Out)		Auto, Manual, Rehearse (Probe)
Auto Punch-Durchgänge		Bis zu 99 Takes
Locate-Funktionen	Project Select/Search	
	Einstellen/Suchen der Locate-Punkte	LAST REC IN, LAST REC OUT, A, B
	Sepichern/Laden von Locate-Speichern	99
	Return To Zero	
	Roll Back	
Display	Zählwerk	7-Segment-LEDs x 8 Zeitanzeige: Stunden, Minuten, Sekunden, Frames
	Meldungsfeld	7-Segment-LEDs x 12 Zeitanzeige: Stunden, Minuten, Sekunden, Frames, Sub-Frames
Andere Kennzeichen	ABS/REL	
	CAPTURE	
	POWER SW	
	15-Pin D-Sub-Anschluß	
Halterungsschrauben	Lautsprecherschrauben	M5-Mutter x2
	Mikrofonständer	W3/8
Stromversorgung		12 V DC
Leistungsanforderungen		10 W
Abmessungen (B × H × T)		214 × 50 × 138 mm
Gewicht		1 kg
Empfohlene Umgebungstemperatur		0~40° C
Empfohlene Luftfeuchtigkeit		10~95%
Sonderzubehör		15-Pin D-Sub-Fernbedienungskabel (5 m)

Änderungen der technischen Daten ohne Vorankündigung vorbehalten.



Remote Controller/Locator

RC-D24

Manual de instrucciones

ESPAÑOL

Índice

¡Bienvenido al RC-D24!	1	Selección de unidades D24 en sistemas de unidades múltiples	8
Acerca de este manual	1	Selección de pistas para grabación	9
Notas sobre la operación del RC-D24	1	Comprobación del número de versión	9
Descripción del RC-D24	2	Actualización del software del sistema	9
Conexión del RC-D24	7	Especificaciones	10

Información importante

Antes de utilizar el controlador/localizador remoto RC-D24, lea lo siguiente

- No someta la RC-D24 a temperaturas extremadas, humedad, la luz solar directa, ni el polvo porque podría suponer el riesgo de descargas eléctricas o un incendio.
- No coloque objetos pesados sobre el cable de alimentación.
- Si el cable de control está dañado (p. ej. cortado o con los conductores al descubierto), solicite a su proveedor que se lo reemplace.
- No coloque objetos metálicos pequeños sobre el RC-D24. Estos objetos podrían caer dentro de la RC-D24 y suponer el riesgo de descargas eléctricas o un incendio.
- Si observa alguna anomalía, como humo, olor, o ruido, desconecte inmediatamente la alimentación del RC-D24. Desconecte el cable de alimentación del RC-D24. Compruebe la anomalía. La utilización del RC-D24 en esta condición podría suponer el riesgo de descargas eléctricas o un incendio. Solicite la reparación a su proveedor.
- Si un objeto o agua entra en el RC-D24, desconecte automáticamente su alimentación, desenchúfelo de la D24. La utilización del RC-D24 en esta condición podría suponer el riesgo de descargas eléctricas o un incendio. Solicite la reparación a su proveedor.
- No intente modificar la RC-D24. Esto podría suponer el riesgo de descargas eléctricas o un incendio.
- La temperatura de funcionamiento de la RC-D24 es de 5 a 35°C.
- Para limpiar la RC-D24, no utilice bencina, diluidor de pintura, detergentes, ni paños con productos químicos. Use solamente un paño suave y seco.

Interferencias

La RC-D24 utiliza circuitos digitales de alta frecuencia que pueden causar interferencias en equipos de radio y televisión situados cerca. Si se produce un problema de interferencias, cambie al ubicación del equipo afectado.

Exclusión de ciertos daños

El fabricante, el importador, o el distribuidor no se harán responsables por los daños fortuitos ni indirectos que no sean daños personales y/u otros daños que no sean los causados por la utilización inadecuada del instrumento.

Contenido del paquete

La RC-D24 deberá contener los elementos siguientes. Si falta alguno, póngase en contacto con su proveedor Yamaha.

- Controlador remoto/localizador RC-D24
- Cable de control remoto
- Este manual

Marcas comerciales y registradas

Yamaha es marca comercial de Yamaha Corporation. Las demás marcas comerciales son propiedad de sus respectivos propietarios y aquí se reconocen como tal.

Derechos de autor (Copyright)

Ninguna parte del software de la RC-D24 ni de este *Manual de Instrucciones* deberá reproducir ni distribuirse de ninguna forma ni a través de ningún medio sin autorización escrita de Yamaha Corporation.

Conserve este manual para futuras referencias.

¡Bienvenido al RC-D24!

Muchas gracias por la adquisición del controlador remoto/localizador RC-D24 Yamaha. El RC-D24 ha sido diseñado para utilizarse exclusivamente con la grabadora multipista digital D24.

Acerca de este manual

Como la mayoría de las funciones del RC-D24 trabajan igual que con la D24, este Manual e instrucciones no contiene explicaciones detalladas sobre cada función. Para información más detallada, consulte el *Manual de instrucciones* de la D24.

Notas sobre la operación del RC-D24

El RC-D24 se alimentará de la D24 a la que esté conectado y su alimentación podrá conectarse antes o después de la de la D24.

Si la alimentación del RC-D24 está desconectada, pero la de la D-24 está conectada para operación normal, existe la posibilidad de que el ruido procedente del cable remoto cause el mal funcionamiento de la D-24. Para evitar esto, desconecte el RC-D24 de la D-24, o conecte la alimentación del RC-D24.

En un sistema de unidades múltiples, el RC-D24 podrá utilizarse para controlar todo el sistema a través del modo de persecución o D24 individuales. Para más información, consulte “Selección de unidades D24 en sistemas de unidades múltiples” de la página 8.

A diferencia de la D24, que posee dos líneas en el área de mensajes del visualizador, el visualizador del RC-D24 solamente tiene una línea, que corresponde más o menos a la segunda del visualizador de las D24.

En el RC-D24, las pistas se seleccionan para grabación utilizando los botones numéricos del teclado. Para más información, consulte “Selección de pistas para grabación” de la página 9.

El RC-D24 no posee mando JOG/DATA, motivo por el que aunque podrá utilizarse para grabación con entrada/salida automáticas, no podrán controlarse a distancia las funciones de Escucha de tomas ni Fijación de tomas. Cuando desee utilizar estas funciones, use los controles de la D24.

Descripción del RC-D24

En esta sección se presenta la superficie de los controles del RC-D24 y el panel posterior, explicando la finalidad de cada control y conector.

Superficie de controles

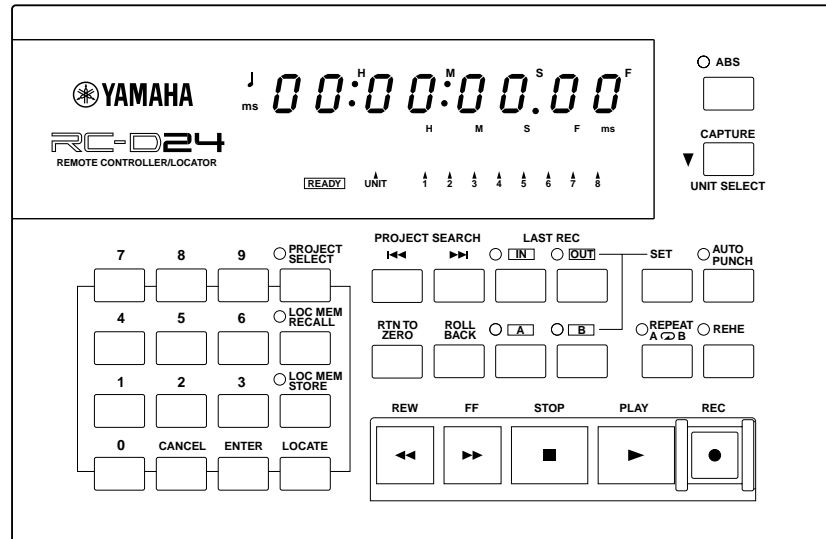

En las secciones siguientes se explica el Control Surface del RC-D24.

Visualizador

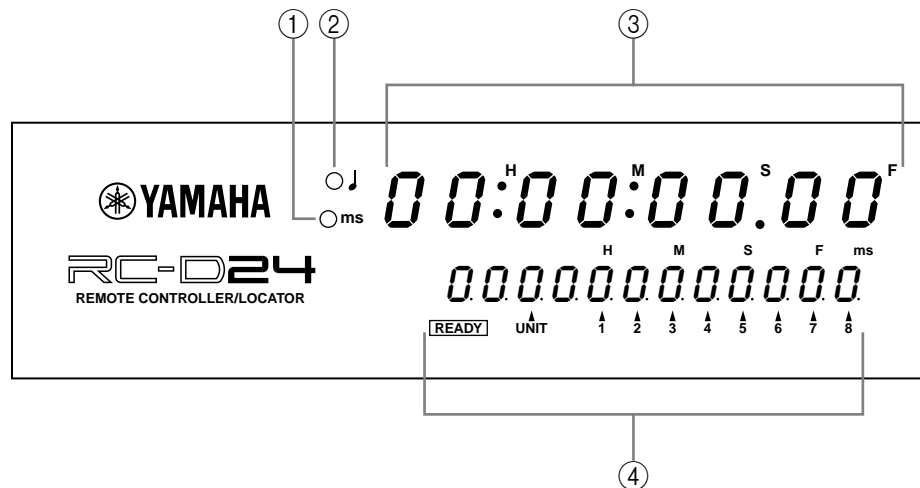

① Indicador de milisegundos (ms)

Este indicador se encenderá cuando el contador de la D24 está ajustado par mostrar milisegundos en vez de subtramas. El indicador solamente trabajará si es compatible con el software del sistema D24.

② Indicador de negras

Este indicador se encenderá cuando ajuste el visualizador de la D24 a la información del reloj MIDI en vez de al código de tiempo SMTE/EBU. Este indicador solamente trabajará si es compatible con el software del sistema D24.

③ **Contador**

El contador muestra la posición actual en horas, minutos, segundos, y tramas (00:00:00.00).

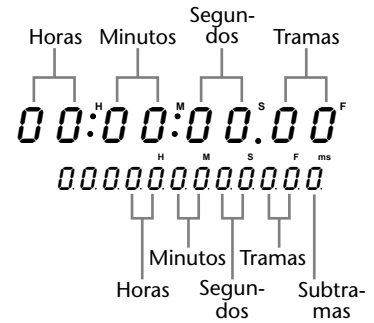

④ **Área de mensajes**

El área de mensajes del visualizador corresponde más o menos a la segunda línea del visualizador de la D24, y mostrará las posiciones captadas, las posiciones de los puntos de ubicación, los números de memoria de localización, los números de tomas, los códigos de identificación de unidades remotas, y las pistas seleccionadas para grabación. La información sobre tiempo se visualizará en horas, minutos, segundos, tramas, y subtramas (00:00:00.00.0).

Los valores de LAST REC IN, LAST REC OUT, y los puntos A y B se identificarán utilizando los prefijos mostrados a la derecha.

- l* — Punto LAST REC IN
- o* — Punto Last REC OUT
- A* — Punto A
- b* — Punto B

Controles de transporte

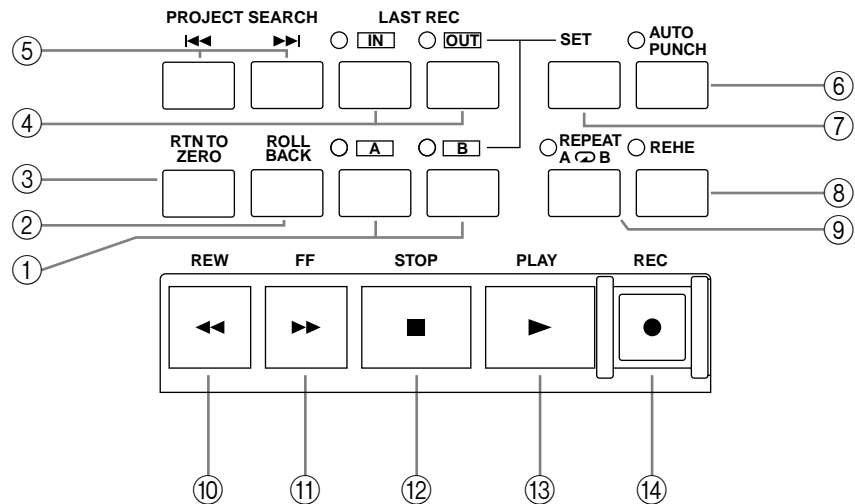

① **Botones e indicadores de los puntos A y B (A y B)**

Estos botones se utilizan para localizar los puntos A y B. Cuando ajuste el punto A o B, se encenderá el indicador A o B respectivo.

② **Botón de retroceso (ROLL BACK)**

Este botón se utiliza para retroceder desde la posición actual en pasos de 1 a 30 segundos, siendo el ajuste predeterminado 5 segundos.

③ **Botón de retorno a cero (RTN TO ZERO)**

Este botón se utiliza para localizar la posición cero.

- ④ **Botones e indicadores de entrada/salida en/de la última grabación (LAST REC IN y OUT)**
Estos botones se utilizan para establecer y localizar los puntos LAST REC IN y LAST REC OUT. Los indicadores IN y OUT se encenderán cuando establezca los puntos IN y OUT respectivos.
- ⑤ **Botones de búsqueda de proyectos (PROJECT SEARCH)**
Estos botones se utilizan para buscar proyectos. Al presionar una vez el botón [◀◀] se seleccionará el comienzo del proyecto anterior. Al presionar el botón [▶▶] una vez se seleccionará el comienzo del proyecto siguiente.
- ⑥ **Botón e indicador de grabación con entrada/salida automática (AUTO PUNCH)**
Este botón selecciona la función de grabación con entrada/salida automática. Cuando active esta función, parpadeará el indicador AUTO PUNCH.
- ⑦ **Botón de ajuste (SET)**
Este botón se utiliza en conjunción con los botones LAST REC [IN], LAST REC [OUT], [A], y [B] para ajustar los puntos LAST REC IN, LAST REC OUT, A, y B, respectivamente. También se utiliza en conjunción con el botón [RTN TO ZERO] para ajustar la posición de cero relativo.

El botón [SET] se utiliza también en conjunción con el botón [ENTER] para la función de almacenamiento automático en la memoria de localización automática, y en conjunción con el botón [LOCATE] para ajustar el modo de introducción del código de tiempo con el teclado.
- ⑧ **Botón e indicador de ensayo (REHE)**
Este botón se utiliza para activar el modo de espera de ensayo y, si se presiona junto con el botón [PLAY], para la entrada en el ensayo. En el modo de ensayo, podrá practicarse la grabación, con reproducción automática y cambio de monitor de entrada en los puntos de entrada/salida en/de la grabación, sin grabar realmente nada en el disco. El indicador del botón REHE parpadeará en el modo de espera de ensayo, y permanecerá encendido durante el ensayo.
- ⑨ **Botón e indicador de repetición (REPEAT)**
Este botón selecciona la función de reproducción repetida de A a B. Cuando active esta función, se encenderá el indicador REPEAT.
- ⑩ **Botón de rebobinado (REW)**
Este botón se utiliza para iniciar el rebobinado. Presiónelo una vez para rebobinar a 8 veces más de la velocidad de reproducción normal. El indicador del botón REW parpadeará. Vuelva a presionarlo para rebobinar a 16 veces más de la velocidad normal. El indicador del botón REW permanecerá encendido. Si mantiene presionado el botón REW durante la reproducción, el rebobinado se realizará a 8 veces más de la velocidad normal.
- ⑪ **Botón de avance rápido (FF)**
Este botón se utiliza para iniciar el avance rápido. Presiónelo una vez para avanzar rápidamente a 8 veces más de la velocidad de reproducción normal. El indicador del botón FF parpadeará. Vuelva a presionarlo para avanzar rápidamente a 16 veces más de la velocidad normal. El indicador del botón FF permanecerá encendido. Si mantiene presionado el botón FF durante la reproducción, el avance rápido se realizará a 8 veces más de la velocidad normal.
- ⑫ **Botón de parada (STOP)**
Este botón se utiliza para parar la reproducción, la grabación, el ensayo, el rebobinado, y el avance rápido, y para cancelar el modo de espera de ensayo. Cuando pare la D24, el indicador del botón STOP se parará.
-

⑬ **Botón de reproducción (PLAY)**

Este botón se utiliza para iniciar la reproducción, salir de la grabación, o el ensayo, y en conjunción con los botones [REC] y [REHE] para entrar en la grabación o el ensayo, respectivamente. Durante la reproducción, la grabación, y el ensayo el indicador del botón PLAY permanecerá encendido.

⑭ **Botón de grabación (REC)**

Este botón se utiliza en conjunción con el botón [PLAY], para entrar en la grabación. El indicador del botón REC permanecerá encendido durante la grabación.

Otros botones

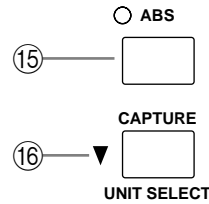

⑮ **Botón e indicador de tiempo absoluto (ABS)**

Este botón se utiliza para ajustar el modo del contador a absoluto (ABS), el ajuste predeterminado, o relativo (REL). El indicador ABS se encenderá cuando haya seleccionado absoluto (ABS).

⑯ **Botón selector de captura/unidad (CAPTURE/UNIT SELECT)**

Este botón posee dos funciones: Captura y selección de unidad. Este botón se utiliza para capturar posiciones de tiempo mientras la D24 esté en el modo de parada, rebobinado, avance rápido, reproducción, grabación, o ensayo. Si lo presiona junto con el botón [SET], podrá acceder a la función de Selección de unidad, que se usa para seleccionar unidades D24 en un sistema de unidades múltiples. Para más información, consulte “Selección de unidades D24 en sistemas de unidades múltiples” de la página 8.

Teclado

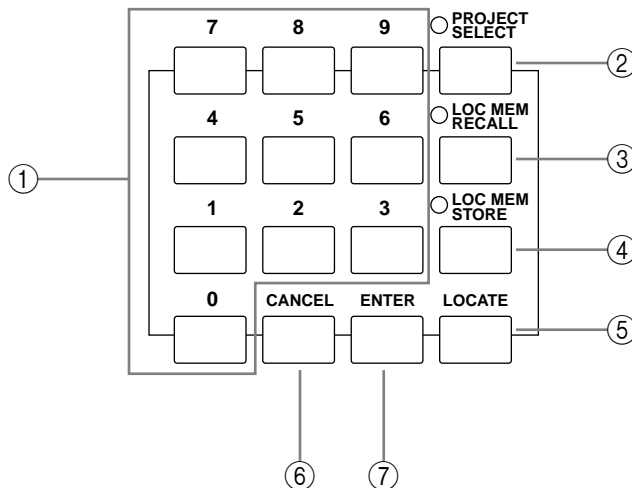

① **Teclas del teclado**

El teclado se utiliza con varias funciones para introducir valores de tiempo, valores de parámetros, números de proyectos, números de memorias de localización, seleccionar pistas para grabación, seleccionar D24 individuales en sistemas de múltiples unidades, etc.

- ② **Tecla e indicador de selección de proyectos (PROJECT SELECT)**
Este botón se utiliza para seleccionar proyectos por su número. Cuando active la función de selección de proyectos, se encenderá el indicador PROJECT SELECT.
- ③ **Botón e indicador de invocación de memorias de localización (LOC MEM RECALL)**
Este botón se utiliza para invocar memorias de localización. Cuando active la función de Invocación de memorias de localización, se encenderá el indicador LOC MEM RECALL.
- ④ **Botón e indicador de almacenamiento de memorias de localización (LOC MEM STORE)**
Este botón se utiliza para almacenar memorias de localización. Cuando active la función de almacenamiento de memorias de localización, se encenderá el indicador LOC MEM STORE.
- ⑤ **Botón de localización (LOCATE)**
Este botón se utiliza para localizar posiciones.
- ⑥ **Botón de cancelación (CANCEL)**
Este botón se utiliza para cancelar funciones y reponer los valores de tiempo a cero.
- ⑦ **Botón de introducción (ENTER)**
Este botón se utiliza para seleccionar, confirmar, y ejecutar funciones.

Panel trasero

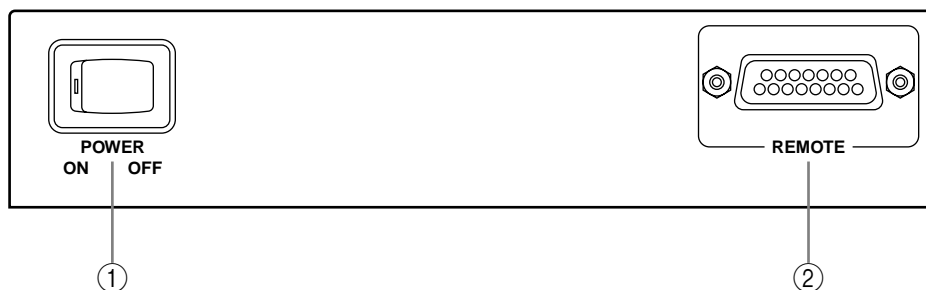

- ① **Interruptor de alimentación (POWER)**
Este interruptor se utiliza para conectar y desconectar la alimentación del RC-D24. Como el RC-D24 recibe su alimentación a través del cable de control remoto conectado a la D24, solamente podrá utilizarse cuando la alimentación de la D24 esté conectada.
- ② **Conector de control remoto (REMOTE)**
Este conector D-Sub de 15 contactos se utiliza para conectar el RC-D24 al conector REMOTE IN/SYNC IN de la D24 utilizando el cable de control remoto suministrado.

Conexión del RC-D24

El conector REMOTE del RC-D24 deberá conectarse al conector REMOTE IN/SYNC In de la D24 utilizando el cable de control remoto suministrado. En un sistema de unidades múltiples, el RC-D24 deberá conectarse a través de la D24 maestra.

Conexión a una sola D24

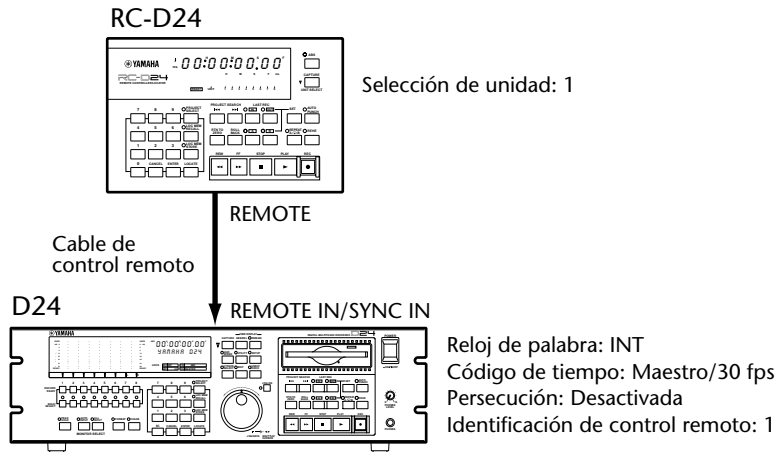

Conexión a múltiples D24

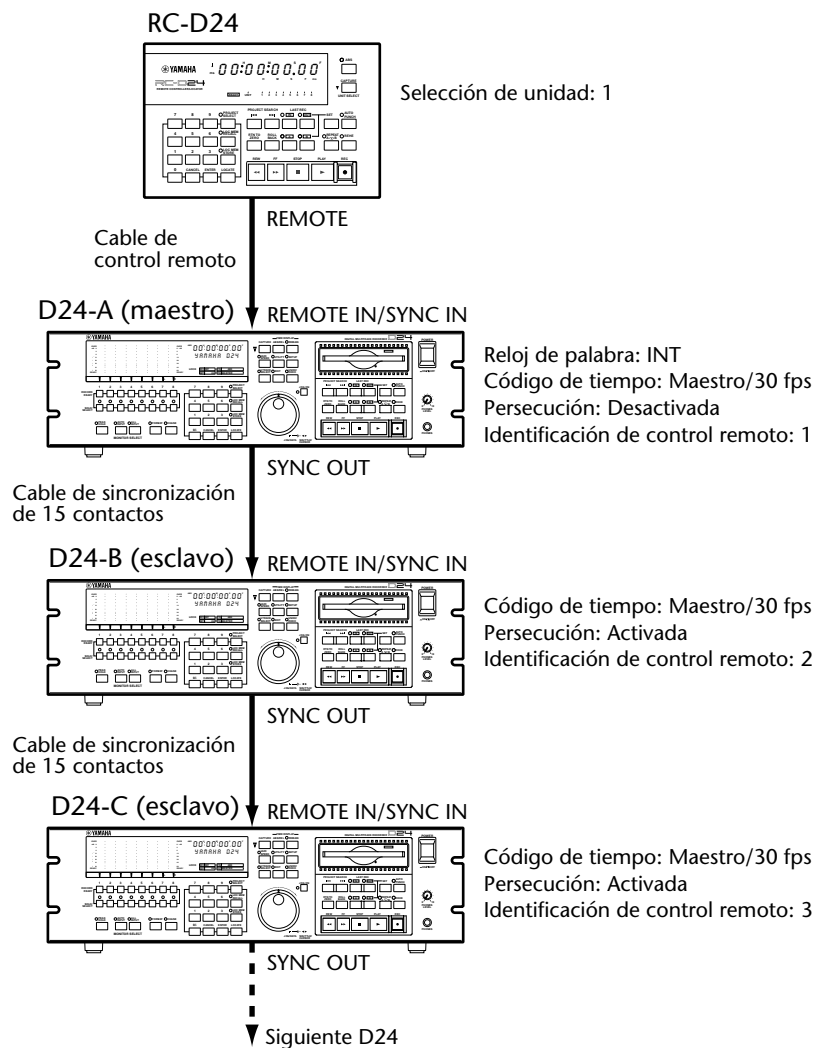

Selección de unidades D24 en sistemas de unidades múltiples

En un sistema de unidades múltiples, el RC-D24 podrá utilizarse para controlar todo el sistema a través del modo de persecución o D24 individuales. Las unidades D24 individuales podrán seleccionarse utilizando el número de identificación de control remoto asignado a cada D24. (Para más información, consulte el *Manual de instrucciones* de la D24.) Para controlar la D24 asignada a Remote ID 2, por ejemplo, tendrá que ajustar la función de Selección de unidad del RC-D24 a ID 2. Para controlar todo el sistema a través del modo de persecución, la función de selección de unidad se ajusta al mismo ID que el asignado a la D24 maestra.

- 1 Manteniendo presionado el botón [SET], presione el botón [UNIT SELECT].

El ajuste de Selección de unidad parpadeará en el visualizador, como se muestra a continuación. Los círculos pequeños sobre los números de las unidades indicarán las D24 que estén disponibles.

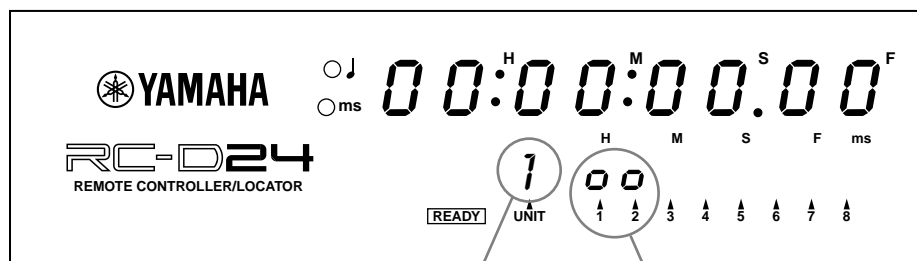

Ajuste de selección
de la unidad actual

D24 disponibles

Si la D24 parece no estar disponible, compruebe si está correctamente conectada y con la alimentación también conectada. Para más información sobre la conexión del RC-D24 y las D24, consulte la página 7.

- 2 Utilice los botones del teclado [1] a [8] para seleccionar D-24 individuales.
- 3 Presione el botón [ENTER] para activar su selección, o el botón [CANCEL] para abandonar la función de Selección de unidad.

Los pequeños círculos sobre los números de las unidades desaparecerán y en el visualizador reaparecerá la información previamente mostrada.

Selección de pistas para grabación

El RC-D24 no posee botones RECORD READY dedicados como la D24. En vez de ello, las pistas se seleccionan para grabación utilizando las teclas del teclado [1] a [8].

- 1 Manteniendo presionado el botón [REC], utilice los botones [1] a [8] para seleccionar las pistas para grabación.

Cuando seleccione una pista para grabación, sobre el número de pista correspondiente aparecerá un pequeño círculo, como se muestra a continuación, y en el D24 parpadeará el indicador READY correspondiente. El ajuste de selección de unidad se visualizará en el RC-D24 mientras mantenga presionado el botón [REC], como se muestra a continuación.

Todas las pista seleccionadas para grabación presionando el botón [0] manteniendo pulsado el botón [REC], y todas las pistas podrán deseleccionarse presionando el botón [9] manteniendo pulsado el botón [REC].

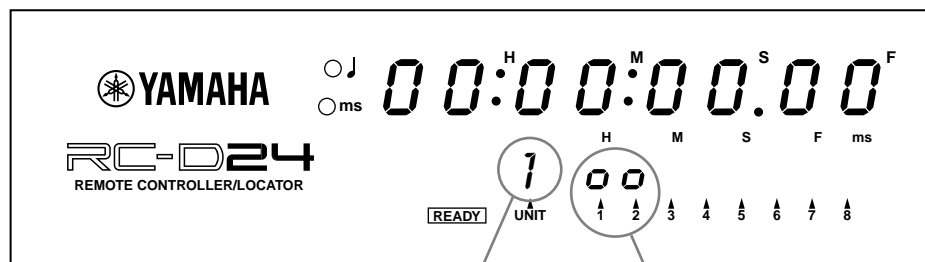

Ajuste de selección
de la unidad actual

Pistas seleccionadas
para grabación

- 2 Suelte el botón [REC] cuando haya seleccionado las pistas para grabación.

El ajuste de selección de unidad podrá cambiarse simplemente presionando el botón [UNIT SELECT] manteniendo pulsado el botón [REC], lo que le permitirá pistas de otros D24.

La grabación se iniciará en la forma normal. Para más información, consulte el *Manual de instrucciones* de la D24.

Comprobación del número de versión

Usted podrá comprobar el número de versión del software del sistema RC-D24 de la forma siguiente.

- 1 Desconecte la alimentación del RC-D24.
- 2 Manteniendo presionada la tecla [RTN TO ZERO], conecte la alimentación del RC-D24.

En el visualizador aparecerá el número de versión.

Actualización del software del sistema

Con respecto a las actualizaciones, consulte el sitio Web Yamaha Professional Audio en la dirección siguiente.

<<http://www.yamaha.co.jp/product/proaudio/homeenglish/>>

Especificaciones

Repetición de la reproducción		Repetición de A-B
Entrada/salida de inserción		Automática, manual, ensayo
Grabación de tomas múltiples con inserción automática		Hasta 99 tomas
Localización	Selección/búsqueda de proyecto	
	Ajuste/búsqueda de punto de localización	LAST REC IN, LAST REC OUT, A, B
	Almacenamiento/llamada de memoria de localización	99
	Retorno a cero	
	Retroceso	
Visualizador	Contador	LED de 7 segmentos x 8 Visualización del tiempo: Horas, minutos, segundos, tramas
	Área de mensajes	LED de 7 segmentos x 12 Visualización del tiempo: Horas, minutos, segundos, tramas, y subtramas
Otros	ABS/REL	
	CAPTURE	
	POWER SW	
	Conector D-Sub de 15 contactos	
Tornillos de montaje	Pernos para altavoces	Tuerca M5 x 2
	Soporte para micrófono	W3/8
Tensión de alimentación		12 V CC
Consumo de energía		10 W
Dimensiones (An x Al x Prf)		214 × 50 × 138 mm
Peso		1 kg
Margen de temperatura de operación al aire libre		0 a 40° C
Humedad relativa		10–95%
Accesorios		Cable de control remoto D-Sub de 15 contactos (5 m)

Especificaciones y aspecto exterior sujetos a cambios sin previo aviso.



Remote Controller/Locator

RC-D24

取扱説明書

目次

各部の名称と機能	1
RC-D24の接続	6
複数台システムでのD24の選択	7
録音トラックの選択	8
バージョン番号の確認	8
システムソフトウェアのアップデート	8
仕様	9

はじめに

このたびはヤマハ リモートコントローラー / ロケーターRC-D24をお買い求めいただき、まことにありがとうございました。本機はヤマハ デジタルマルチトラックレコーダーD24専用にお使いいただくものです。

この取扱説明書について

本機の大部分の操作はD24と同様ですので、本説明書ではそれぞれの操作を詳しく説明してはいません。詳細はD24本体の取扱説明書をお読みください。

本機の操作について

本機の電源はリモートケーブルを介して、接続されたD24本体から供給されるので接続したD24の電源がオンのときのみオンになります。D24本体の電源がオンで、かつRC-D24の電源がオフのときは、リモートケーブルからのノイズがD24に誤動作を引起こす可能性があります。そのため、RC-D24を使用しないときはケーブルとともにD24から外しておくか、または外さなければ使わなくとも電源を入れておくかしてください。

D24を複数組込んだシステムでは、本機はチェイスモードを使ってシステム全体をコントロールすることやそれぞれ個別にコントロールすることができます。詳細は7ページの「複数台システムでのD24の選択」をお読みください。

D24本体には2行のメッセージエリアがありますが、本機のメッセージエリアはそれをほぼ1行で対応しています。

本機では録音のトラック選択にテンキーが使用できます。また本機にはJOG/DATAダイヤルがありませんのでオートパンチ録音でのテイクの試聴やテイクの確定をリモートコントロールすることはできません。その場合はD24本体で行ってください。

各部の名称と機能

ここでは本機のフロントパネルとリアパネルの各コントロールと端子を説明します。

フロントパネル

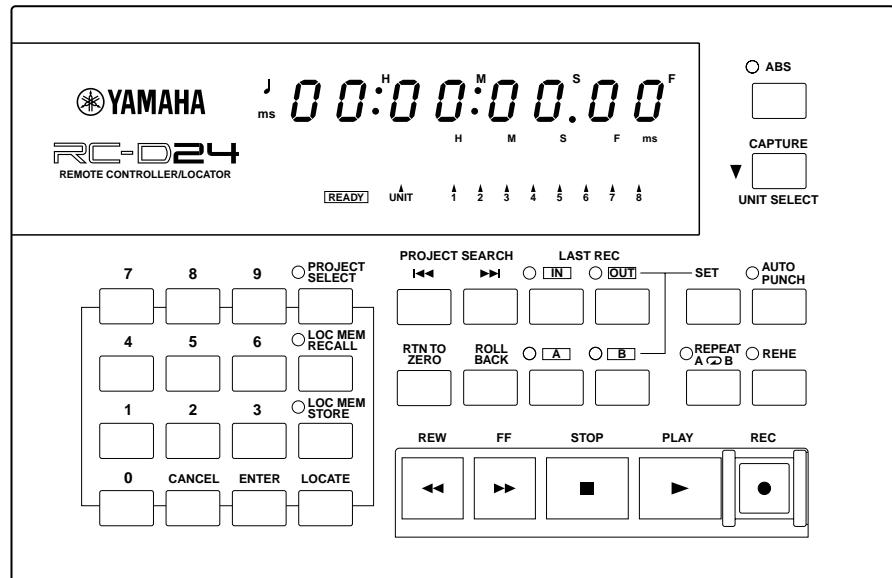

フロントパネルの各部についての説明は、次から始めています。

ディスプレイ

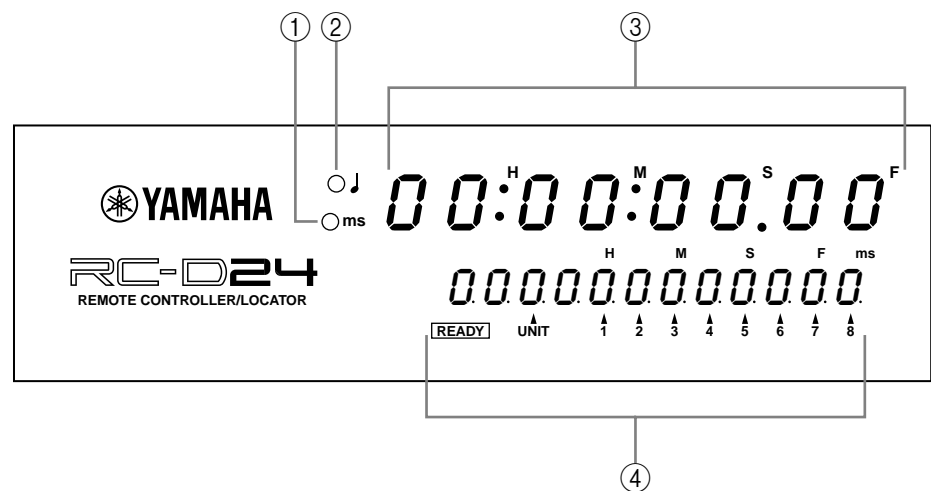

- ① msインジケーター
D24本体のカウンター表示がサブフレーム単位ではなく、ミリ秒単位に設定されているときこのインジケーターが点灯します。D24本体のソフトウェアによってはミリ秒単位表示が選択できず、このインジケーターが点灯しないものがあります。

- ② インジケーター
D24本体がSMPTE/EBUタイムコード表示ではなく、MIDIクロック表示に設定されているときこのインジケーターが点灯します。D24のソフトウェアによってはMIDIクロック表示が選択できず、このインジケーターが点灯しないものがあります。

- ③ カウンター
カウンターは現在位置を時・分・秒・フレーム
(00:00:00.00)で表示します。

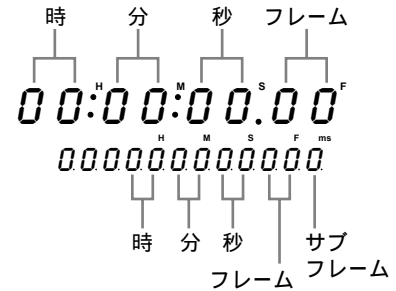

- ④ メッセージエリア
メッセージエリアはD24本体の2行目表示におおむね該当し、取込んだ位置・ロケートポイント・プロジェクト番号・ロケートメモリー番号・テイク番号・リモートID番号・録音選択トラックを表示します。時間情報は時・分・秒・フレーム・サブフレーム(00:00:00.00.0)で表示します。

LAST REC IN、LAST REC OUT、A、Bの各ポイントは右のように頭文字で表示されます。

/	LAST REC INポイント
0	LAST REC OUTポイント
A	Aポイント
b	Bポイント

ディスクトランスポート

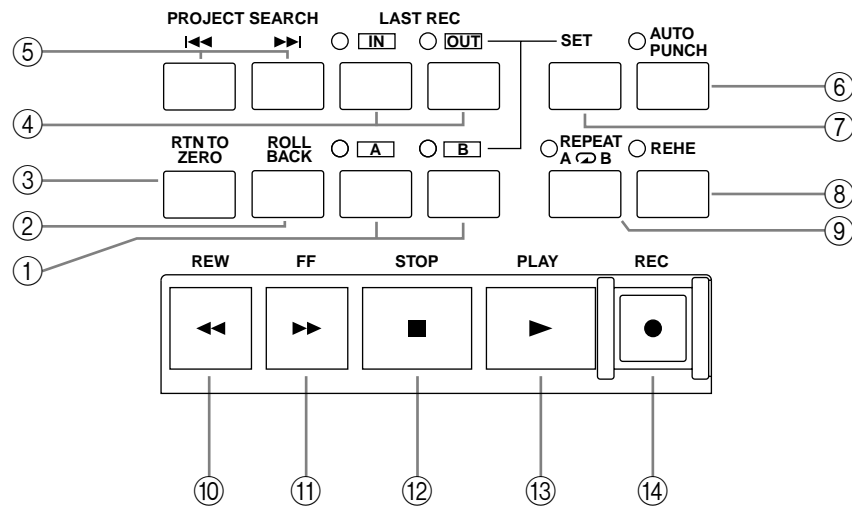

- ① A/Bボタン、インジケーター
A/Bポイントを設定・ロケートします。各ポイントを設定すると該当インジケーターが点灯します。
- ② ROLL BACKボタン
現在の位置からロールバックします。ロールバックタイムは1～30秒の範囲で設定でき、デフォルトは5秒です。
- ③ RTN TO ZEROボタン
現在の位置からディスプレイのカウンター③でゼロに設定したポイントに戻ります。

-
- ④ LAST REC IN、OUTボタン、インジケーター
ラストレコードイン/アウトポイントを設定・頭出しします。ポイントを設定するとIN、OUTインジケーターが点灯します。
 - ⑤ PROJECT SEARCHボタン
プロジェクトの検索に使用します。[◀◀]ボタンを押すと現在のプロジェクトの先頭にロケートし、[▶▶]ボタンを押すと次のプロジェクトの先頭にロケートします。
 - ⑥ AUTO PUNCHボタン、インジケーター
オートパンチイン/アウト機能を選択します。選ばれるとインジケーターが点滅します。
 - ⑦ SETボタン
LAST REC IN、OUT、A、Bボタンと組み合わせて、それぞれのポイントを設定します。[ENTER]ボタンと組み合わせてオートメモリストア機能で使用します。また、タイムコードをテンキーで入力するとき[LOCATE]ボタンと組み合わせて使います。[RTN TO ZERO]ボタンと一緒に押して、レラティブゼロポイントを設定できます。
 - ⑧ REHEボタン、インジケーター
リハーサル待機モードを選択します。[PLAY]ボタンを押して[REHE]ボタンを押すとパンチインリハーサルになります。リハーサルモードでは実際に録音をせずに、パンチインとパンチアウトのポイントで自動的にモニターソースを再生信号とトラック入力信号を切替えて練習ができます。リハーサル待機モード選択中はインジケーターは点滅し、リハーサル中は点灯します。
 - ⑨ REPEATボタン、インジケーター
A-Bリピート再生機能を選択します。選ばれるとインジケーターが点灯します。
 - ⑩ REWボタン
早戻しボタンです。再生速度の8倍の速さで早戻しを行い、インジケーターが点滅します。ボタンをもう一度押すと速度が16倍になり、インジケーターは点灯に変わります。再生中、押している間は通常再生速度の8倍の速さで早戻しします。
 - ⑪ FFボタン
早送りボタンです。再生速度の8倍の速さで早送りし、インジケーターが点滅します。ボタンをもう一度押すと速度が16倍になり、インジケーターは点灯に変わります。再生中、押している間は通常再生速度の8倍の速さで早送りします。
 - ⑫ STOPボタン
再生・録音・リハーサル・早戻し・早送りの停止や、リハーサル待機モードの解除をします。インジケーターの点灯は、D24が停止していることを示します。
 - ⑬ PLAYボタン
再生ボタンです。録音またはリハーサルのパンチイン/アウトでは、このボタン単独でパンチアウトするときを使い、[REC]ボタンや[REHE]ボタンと組み合わせて、パンチインするときに使います。インジケーターは、再生中や録音・リハーサル中には点灯します。
 - ⑭ RECボタン
[PLAY]ボタンと一緒に押して録音を開始します。録音中、インジケーターは点灯します。
-

その他のボタン

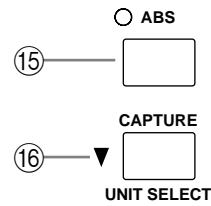

- ⑮ ABSボタン、インジケータ
 カウンター表示を絶対時間(ABS)か、相対時間(REL)に設定します。デフォルトは絶対時間です。絶対時間(ABS)が選択されているとインジケータは点灯します。
- ⑯ CAPTURE/UNIT SELECTボタン
 CAPTURE機能とUNIT SELECT機能を選択します。

D24本体が停止中や走行中(早戻し・早送り・再生・録音・リハーサル)に、このボタンが押されると、その時間位置を取込みます。取込まれた値はロケットメモリーにロケットあるいは保存できます。

[SET]ボタンを押しながらこのボタンを押すと、ユニット選択機能を選択します。ユニット選択機能はD24を複数組込んだシステムでD24を個々に選ぶ機能です。詳細は7ページの「複数台システムでのD24の選択」をお読みください。

キーパッド

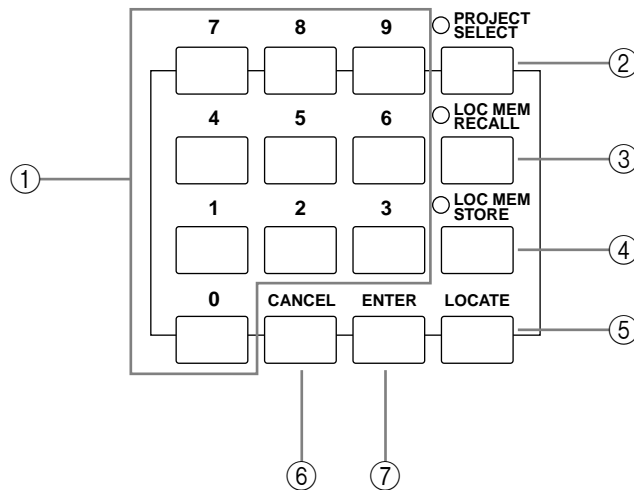

- ① テンキー
 テンキーは時間・パラメーター値・プロジェクト番号・ロケットメモリー番号・録音トラックの選択・複数ユニットシステムでの個々のD24を選択する、などの入力に使用します。
- ② PROJECT SELECTボタン、インジケータ
 プロジェクト番号を選択します。オンになるとインジケータが点灯します。
- ③ LOC MEM RECALLボタン、インジケータ
 ロケットメモリーを呼び出します。オンになるとインジケータが点灯します。

- ④ LOC MEM STOREボタン、インジケータ
ロケートメモリーを保存します。オンにするとインジケータが点灯します。
- ⑤ LOCATEボタン
指定した位置にロケートします。
- ⑥ CANCELボタン
機能を解除したり、時間値を0にリセットします。
- ⑦ ENTERボタン
機能の選択・確定・実行を行います。

リアパネル

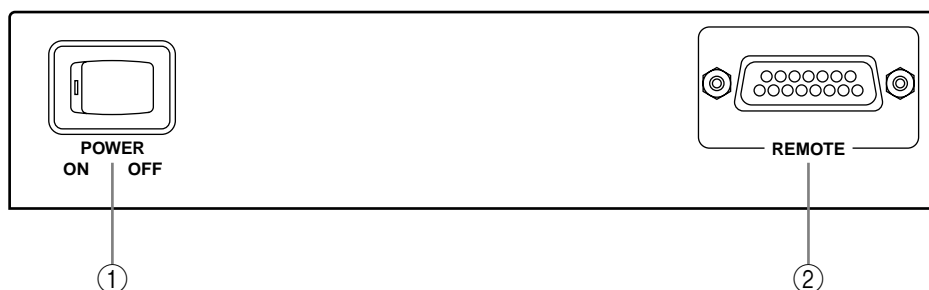

- ① POWERスイッチ
電源スイッチです。本機の電源はリモートケーブルを介して、接続されたD24本体から供給されるので接続したD24の電源がオンのときのみオンになります。
- ② REMOTE端子
15ピンのD-sub端子です。付属のリモートケーブルでD24本体のREMOTE IN/SYNC IN端子に接続します。

RC-D24の接続

本機のREMOTE端子を付属のリモートケーブルでD24本体のREMOTE IN/SYNC IN端子に接続します。D24を複数組込んだシステムではマスターのD24に接続します。

1台のD24への接続

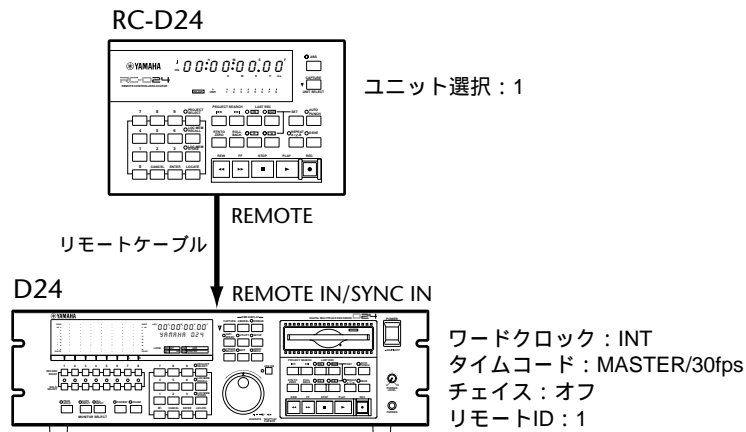

複数のD24への接続

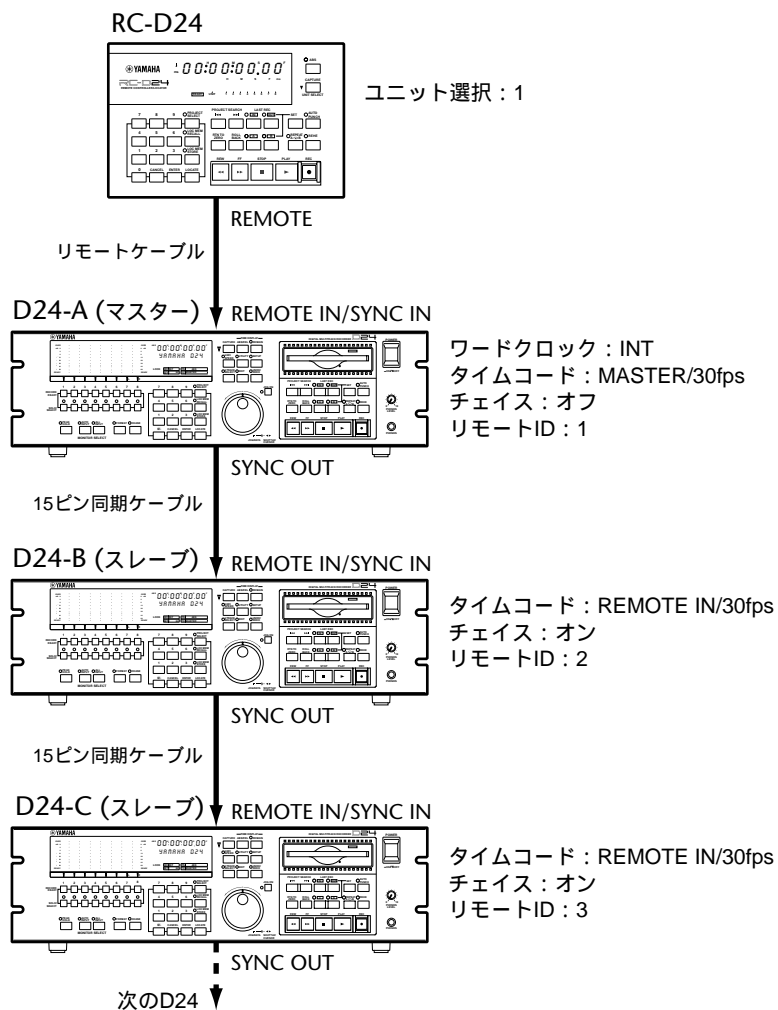

複数台システムでのD24の選択

D24を複数組込んだシステムで、本機はチェイスモードでシステムをコントロールしたり個々のD24をそれぞれ個別にコントロールできます。個々のD24を選択するには、それぞれに割当てられたリモートID番号を使います。たとえば、リモートID 2に割当てられたD24をコントロールするときは、本機のユニット選択をID 2に設定します。システム全てのD24をコントロールするときは、チェイスをかけた状態にし、本機のユニット選択をマスターのID番号に設定します。

- 1 [SET] ボタンを押しながら[UNIT SELECT] ボタンを押します。
現在のユニット選択設定が図のようにディスプレイに点滅します。ユニット番号の上に丸印が付き、どのD24が選択できるかを示します。

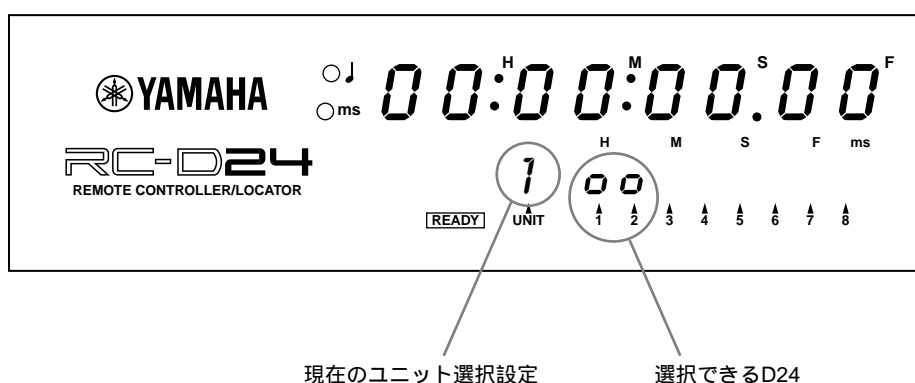

選択できるユニットが表示されない場合は本機が正しく接続されているか、また電源がオンになっているかを確認してください。

- 2 テンキー[1]~[8]でD24を選択します。
個々のユニットを選択するには[1]~[8]を選択します。
- 3 [ENTER] ボタンを押し選択を確定します。[CANCEL] ボタンを押すとユニット選択機能を終了します。
ユニット番号の上の丸印が消え、従来の表示になります。

録音トラックの選択

本機にはD24本体にある[RECORD READY]ボタンはありません。代わりにテンキーがあり、[REC]ボタンとテンキー[1]~[8]を使ってトラックの選択を行います。

- 1 [REC]ボタンを押しながらテンキー[1]~[8]を押し、録音トラックを選択します。

録音トラックを選ぶと、RC-D24のディスプレイの選択トラック番号の上に丸印が点灯します。D24本体では該当するREADYインジケータが点滅します。[REC]ボタンを押している間、RC-D24のディスプレイに現在選択されているD24のユニット番号が表示されます。

[REC]ボタンを押しながらテンキー[0]を押すと全てのトラックが録音トラックになります。また、[REC]ボタンを押しながらテンキー[9]を押した場合は、全てのトラックは録音トラックになりません。

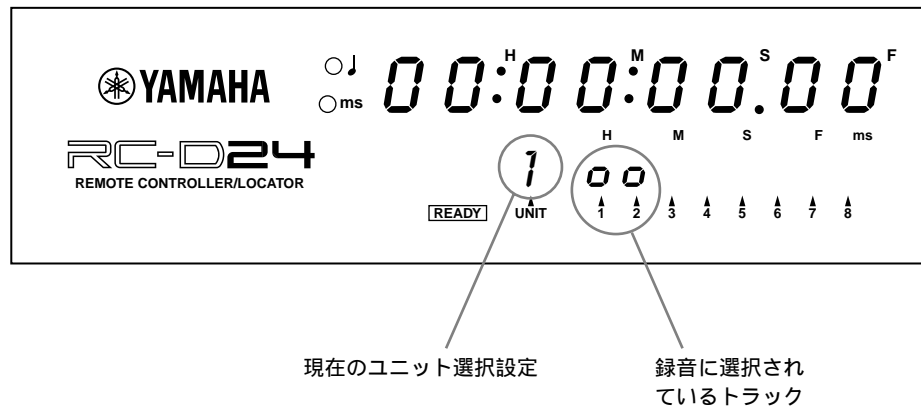

- 2 録音トラックを選択したら[REC]ボタンを離します。

[REC]ボタンを押しながら[UNIT SELECT]ボタンを押すと、ディスプレイのユニット番号が変わり、ユニット選択設定を変更でき、他のD24の録音トラックが選べます。

通常どおりに録音が始められます。詳細はD24本体の取扱説明書をお読みください。

バージョン番号の確認

次の手順でRC-D24のシステムソフトウェアのバージョン番号を確認できます。

- 1 RC-D24の電源を切ります。
- 2 [RTN TO ZERO]ボタンを押しながら、RC-D24の電源を入れます。
ディスプレイにバージョン番号が表示されます。

システムソフトウェアのアップデート

システムソフトウェアのアップデートに関しましては、ヤマハ・プロ用音響機器のホームページをご覧ください。

<<http://www.yamaha.co.jp/product/proaudio/>>

仕様

リピート再生	A-Bリピート	
パンチイン/アウト	オート、マニュアル、リハーサル	
オートパンチマルチテイク録音	最大99テイク	
ロケート	Project Select/Search	
	Locate Point Set/Search	LAST REC IN, LAST REC OUT, A, B
	Locate Memory Store/Recall	99
	Return to Zero	
	Roll Back	
ディスプレイ	カウンター	7セグメントLED×8 時間表示:時、分、秒、フレーム
	メッセージエリア	7セグメントLED×12 時間表示:時、分、秒、フレーム、サブフレーム
その他	ABS/REL	
	CAPTURE	
	POWERスイッチ	
	15ピンD-sub端子	
取付けネジ	スピーカーホルダー用	M5ナット×2
	マイクスタンド用	W3/8
電源	12V DC	
消費電力	10W	
最大外形寸法(W×H×D)	214×50×138mm	
重量	1kg	
動作保証温度	0～40	
動作保証湿度	10～95%	
付属品	15ピンD-subリモートケーブル(5m)	

仕様および外観は、改良のため予告なく変更することがあります。

サービスについて

保証書

この商品には保証書がついています。販売店でお渡ししていますから、ご住所・お名前・お買上げ年月日・販売店名など所定事項の記入および記載内容をおたしかめのうえ、大切に保管してください。

保証書は当社がお客様に保証期間内の無償サービスをお約束するもので、この商品の保証期間はお買上げ日より1年です。

保証期間内の転居や、ご贈答用に購入された場合などで、記載事項の変更が必要なときは、事前・事後を問わずお買上げ販売店かお客様ご相談窓口、またはヤマハ電気音響製品サービス拠点へご連絡ください。継続してサービスできるように手配いたします。

損害に対する責任

この商品(搭載プログラムを含む)の使用または使用不能により、お客様に生じた損害(事業利益の損失、事業の中断、事業情報の損失、その他の特別損失や逸失利益)については、当社は一切その責任を負わないものとします。また、如何なる場合でも、当社が負担する損害賠償額は、お客様がお支払になったこの商品の代価相当額をもって、その上限とします。

調整・故障の修理

「故障かな?」と思われる症状のときは、この説明書をもう一度よくお読みになり、電源・接続・操作などをおたしかめください。それでもなお改善されないときには、お買上げ販売店へご連絡ください。調整・修理いたします。

調整・修理にさいしては保証書をご用意ください。保証規定により、調整・修理サービスをいたします。また、故障した製品をお持ちいただくか、サービスにお伺いするのもかまいません。

修理サービスは保証期間が過ぎた後も引き続きおこなわれ、そのための補修用性能部品が用意されています。性能部品とは製品の機能を維持するために不可欠な部品のことをいい、PA製品ではその最低保有期間は製造打切後8年です。この期間は通商産業省の指導によるものです。

お客様ご相談窓口

ヤマハPA製品にかんするご質問・ご相談は下記のお客様ご相談窓口へ、アフターサービスについてのお問合わせはヤマハ電気音響製品サービス拠点へおよせください。

お客様ご相談窓口：PA製品に対するお問合せ窓口

デジタルオーディオ製品

ヤマハ・デジタルオーディオ・インフォメーションセンター
Tel: 03-5791-7678 Fax: 03-5488-5085
E-mail: painfo@post.yamaha.co.jp

一般PA製品

音響システム事業部

北海道営業所	☎ 011-512-6106	〒064-8543	札幌市中央区南十条西1-1-50 ヤマハセンター内
仙台営業所	☎ 022-222-6214	〒980-0804	仙台市青葉区大町2-2-10 住友生命青葉通りビル
東京事業所	☎ 03-5488-5480	〒108-8568	東京都港区高輪2丁目17-11
名古屋営業所	☎ 052-232-5744	〒460-8588	名古屋市中区錦1-18-28
大阪事業所	☎ 06-6647-8359	〒556-0011	大阪市浪速区難波中1-13-17 なんば辻本ニッセイビル
九州営業所	☎ 092-412-5556	〒812-8508	福岡市博多区博多駅前2-11-4
営業部	☎ 053-460-2455	〒430-8650	浜松市中沢町10-1

ヤマハ電気音響製品サービス拠点：修理受付および修理品お預かり窓口

北海道サービスセンター	☎ 011-512-6108	〒064-8543	札幌市中央区南十条西1-1-50 ヤマハセンター内
仙台サービスセンター	☎ 022-236-0249	〒984-0015	仙台市若林区卸町5-7 仙台卸商共同配送センター 3F
首都圏サービスセンター	☎ 044-434-3100	〒211-0025	川崎市中原区木月1184
浜松サービスステーション	☎ 053-465-6711	〒435-0048	浜松市上西町911 ヤマハ(株)宮竹工場内
名古屋サービスセンター	☎ 052-652-2230	〒454-0058	名古屋市中川区玉川町2-1-2 ヤマハ(株)名古屋流通センター3F
大阪サービスセンター	☎ 06-6877-5262	〒565-0803	吹田市新芦屋下1-16 ヤマハ(株)千里丘センター内
四国サービスステーション	☎ 087-822-3045	〒760-0029	高松市丸亀町8-7 (株)ヤマハミュージック神戸 高松店内
広島サービスセンター	☎ 082-874-3787	〒731-0113	広島市安佐南区西原6-14-14
九州サービスセンター	☎ 092-472-2134	〒812-8508	福岡市博多区博多駅前2-11-4
本社/カスタマーサービス部	☎ 053-465-1158	〒435-0048	浜松市上西町911 ヤマハ(株)宮竹工場内

所在地・電話番号などは変更されることがあります。
1999年11月1日現在

ヤマハ株式会社

音響システム事業部 営業部 ☎ 053-460-2455
〒430-8650 浜松市中沢町10-1

