

YDP-113

Digital piano

Owner's Manual Bedienungsanleitung Mode d'emploi Manual de instrucciones

Before using the YDP-113, be sure to read "Precautions," on pages 6-7.
Achten Sie darauf, vor Einsatz des YDP-113 die "Vorsichtsmassnahmen," auf Seite 6-7 durchzulesen.
Avant d'utiliser le YDP-113, lire attentivement la section «Precautions d'usage» aux pages 6-7.
Antes de utilizar el YDP-113, lea las "Precauciones," que debe tener en cuenta en las páginas 6-7.

IMPORTANT

Check your power supply

Make sure that your local AC mains voltage matches the voltage specified on the name plate on the bottom panel. In some areas a voltage selector may be provided on the bottom panel of the main keyboard unit near the power cord. Make sure that the voltage selector is set for the voltage in your area. The voltage selector is set at 240V when the unit is initially shipped. To change the setting use a "minus" screwdriver to rotate the selector dial so that the correct voltage appears next to the pointer on the panel.

WICHTIG

Überprüfung der Stromversorgung

Vergewissern Sie sich vor dem Anschließen an das Stromnetz, daß die örtliche Netzspannung den Betriebsspannungswerten auf dem Typenschild an der Unterseite des Instruments entspricht. In bestimmten Verkaufsgebieten ist das Instrument mit einem Spannungswähler an der Unterseite neben der Netzkabeldurchführung ausgestattet. Falls vorhanden, muß der Spannungswähler auf die örtliche Netzspannung eingestellt werden. Der Spannungswähler wurde werkseitig auf 240 V voreingestellt. Zum Verstellen drehen Sie den Spannungsregler mit einem Schlitzschraubendreher, bis der Zeiger auf den korrekten Spannungswert weist.

IMPORTANT

Contrôler la source d'alimentation

Vérifiez que la tension spécifiée sur le panneau inférieur correspond à la tension du secteur. Dans certaines régions, l'instrument peut être équipé d'un sélecteur de tension situé sur le panneau inférieur du clavier à proximité du cordon d'alimentation. Vérifiez que ce sélecteur est bien réglé en fonction de la tension secteur de votre région. Le sélecteur de tension est réglé sur 240 V au départ d'usine. Pour modifier ce réglage, utilisez un tournevis à lame plate pour tourner le sélecteur afin de mettre l'indication correspondant à la tension de votre région vis à vis du repère triangulaire situé sur le panneau.

IMPORTANTE

Verifique la alimentación de corriente

Asegúrese de que tensión de alimentación de CA de su área corresponde con la tensión especificada en la placa de características del panel inferior. En algunas zonas puede haberse incorporado un selector de tensión en el panel inferior de la unidad del teclado principal, cerca del cable de alimentación. Asegúrese de que el selector de tensión esté ajustado a la tensión de su área. El selector de tensión se ajusta a 240V cuando la unidad sale de fábrica. Para cambiar el ajuste, emplee un destornillador de cabeza "recta" para girar el selector de modo que aparezca la tensión correcta al lado del indicador del panel.

ENGLISH

DEUTSCH

FRANÇAIS

ESPAÑOL



SPECIAL MESSAGE SECTION

PRODUCT SAFETY MARKINGS: Yamaha electronic products may have either labels similar to the graphics shown below or molded/stamped facsimiles of these graphics on the enclosure. The explanation of these graphics appears on this page. Please observe all cautions indicated on this page and those indicated in the safety instruction section.

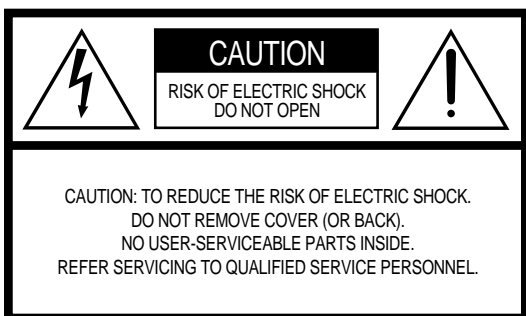

See bottom of Keyboard enclosure for graphic symbol markings.



The exclamation point within the equilateral triangle is intended to alert the user to the presence of important operating and maintenance (servicing) instructions in the literature accompanying the product.

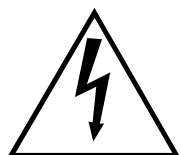

The lightning flash with arrowhead symbol, within the equilateral triangle, is intended to alert the user to the presence of uninsulated “dangerous voltage” within the product’s enclosure that may be of sufficient magnitude to constitute a risk of electrical shock.

IMPORTANT NOTICE: All Yamaha electronic products are tested and approved by an independent safety testing laboratory in order that you may be sure that when it is properly installed and used in its normal and customary manner, all foreseeable risks have been eliminated. DO NOT modify this unit or commission others to do so unless specifically authorized by Yamaha. Product performance and/or safety standards may be diminished. Claims filed under the expressed warranty may be denied if the unit is/has been modified. Implied warranties may also be affected.

SPECIFICATIONS SUBJECT TO CHANGE: The information contained in this manual is believed to be correct at the time of printing. However, Yamaha reserves the right to change or modify any of the specifications without notice or obligation to update existing units.

ENVIRONMENTAL ISSUES: Yamaha strives to produce products that are both user safe and environmentally friendly. We sincerely believe that our products and the production methods used to produce them, meet these goals. In keeping with both the letter and the spirit of the law, we want you to be aware of the following:

Battery Notice: This product MAY contain a small non-rechargeable battery which (if applicable) is soldered in place. The average life span of this type of battery is approximately five years. When replacement becomes necessary, contact a qualified service representative to perform the replacement.

Warning: Do not attempt to recharge, disassemble, or incinerate this type of battery. Keep all batteries away from children. Dispose of used batteries promptly and as regulated by applicable laws. Note: In some areas, the servicer is required by law to return the defective parts. However, you do have the option of having the servicer dispose of these parts for you.

Disposal Notice: Should this product become damaged beyond repair, or for some reason its useful life is considered to be at an end, please observe all local, state, and federal regulations that relate to the disposal of products that contain lead, batteries, plastics, etc.

NOTICE: Service charges incurred due to lack of knowledge relating to how a function or effect works (when the unit is operating as designed) are not covered by the manufacturer’s warranty, and are therefore the owners responsibility. Please study this manual carefully and consult your dealer before requesting service.

NAME PLATE LOCATION: The graphic below indicates the location of the name plate. The model number, serial number, power requirements, etc., are located on this plate. You should record the model number, serial number, and the date of purchase in the spaces provided below and retain this manual as a permanent record of your purchase.

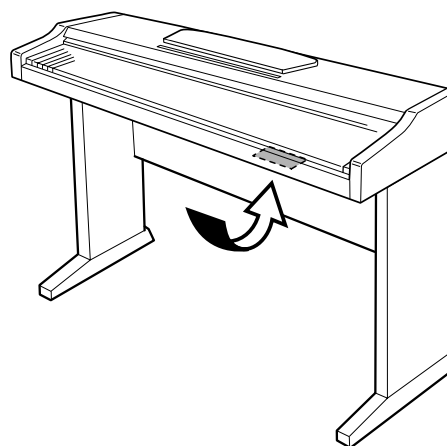

Model _____

Serial No. _____

Purchase Date _____

Gracias por adquirir el piano digital Yamaha YDP-113! La lectura atenta de este manual le permitirá disfrutar de las útiles y avanzadas funciones del YDP-113.

Es recomendable guardar el manual en un lugar seguro y accesible, para futuras consultas.

Acerca de este manual de instrucciones

Este manual consta de tres secciones principales: “Introducción”, “Referencia” y “Apéndice”.

■ **Introducción (página 2):**

Lea primero esta sección.

■ **Referencia (página 13):**

En esta sección se explica cómo realizar los ajustes detallados de las diversas funciones del YDP-113.

■ **Apéndice (página 33):**

En esta sección se incluye material de referencia.

* Las ilustraciones de los controles que aparecen en este manual de instrucciones tienen un fin únicamente explicativo y el aspecto real de éstos puede diferir del que tienen en el instrumento.

AVISO DE COPYRIGHT

Este producto incorpora y contiene programas informáticos y contenido cuyos derechos de autor pertenecen a Yamaha o a terceros que han otorgado a Yamaha permiso para utilizarlos. El material protegido por copyright incluye, sin restricciones, todo el software informático, archivos MIDI y datos WAVE. Todo uso no autorizado, y ajeno al uso personal, del contenido y de estos programas está prohibido por las leyes relevantes. Cualquier infracción del copyright tendrá consecuencias legales. NO HAGA, NI DISTRIBUYA NI UTILICE COPIAS ILEGALES.

Marcas registradas:

- Apple y Macintosh son marcas registradas de Apple Computer, Inc.
- Windows es una marca registrada de Microsoft® Corporation.
- Las demás marcas registradas pertenecen a sus respectivos propietarios.

Contenido

Introducción

SPECIAL MESSAGE SECTION	2
Acerca de este manual de instrucciones.....	3
Índice de aplicaciones.....	5
PRECAUCIONES.....	6
Accesorios	8
Mantenimiento	8
Características	9
Antes de usar el YDP-113.....	10
Tapa del teclado	10
Atril.....	10
Encender la alimentación	11
Ajustar el volumen.....	11
Utilizar auriculares.....	12

Referencia

Nombres de los componentes.....	14
Escuchar una canción de demostración ...	15
Escuchar 50 canciones predefinidas para piano	16
Seleccionar y reproducir voces	17
Seleccionar voces.....	17
Utilizar el pedal apagador.....	17
Añadir variaciones al sonido – Reverberación	18
Combinar dos voces (modo Dual).....	19
Transposición.....	20
Afinar el tono	20
Utilizar el metrónomo	21
Acerca de MIDI.....	23
Conectar un ordenador personal	24
Funciones MIDI	26
Selección de canales de transmisión y recepción MIDI.....	26
Control local ON/OFF.....	26
Cambio de programa ON/OFF	27
Cambio de control ON/OFF	27
Resolución de problemas.....	28
Opciones y módulos de expansión.....	28
Montaje del soporte para teclado	29
Índice.....	31

Apéndice

Formato de datos MIDI.....	34
MIDI Implementation Chart	38
Especificaciones.....	39

Índice de aplicaciones

Utilice este índice para encontrar las páginas de referencia que puedan serle de ayuda para su aplicación y situación particular.

Escuchar

Escuchar canciones de demostración con distintas voces..... “Escuchar una canción de demostración” en la página 15
Escuchar canciones de las “50 grandes canciones para piano”
..... “Escuchar 50 canciones predefinidas para piano” en la página 16

Tocar

Utilizar el pedal apagador “Utilizar el pedal apagador” en la página 17
Tocar un acompañamiento que coincida con el tono “Transposición” en la página 20
Afinar el tono de todo el instrumento cuando toque el YDP-113
con otros instrumentos o con música del CD “Afinar el tono” en la página 20

Modificar voces

Ver la lista de voces “Seleccionar voces” en la página 17
Simular una sala de conciertos “Añadir variaciones al sonido – Reverberación” en la página 18
Combinar dos voces “Combinar dos voces (modo Dual)” en la página 19

Practicar

Practicar con un tempo exacto y constante “Utilizar el metrónomo” en la página 21

Conectar el YDP-113 a otros dispositivos

¿Qué es MIDI? “Acerca de MIDI” en la página 23
Conectar el YDP-113 al ordenador “Conectar un ordenador personal” en la página 24

Montaje

Montaje y desmontaje del YDP-113 “Montaje del soporte para teclado” en las páginas 29–30

PRECAUCIONES

LEER DETENIDAMENTE ANTES DE CONTINUAR

* Guarde este manual en un lugar seguro para su referencia futura.

ADVERTENCIA

Siempre obedezca las precauciones básicas indicadas abajo para evitar así la posibilidad de lesiones graves o incluso peligro de muerte debido a descargas eléctricas, incendios u otras contingencias. Estas precauciones incluyen, pero no se limitan, a los siguientes puntos:

Suministro de energía/Cable de alimentación

- Utilice la tensión correcta para su instrumento. La tensión requerida se encuentra impresa en la placa identificatoria del instrumento.
- Revise el estado del enchufe de corriente periódicamente o límpielo siempre que sea necesario.
- Utilice únicamente el enchufe y cable de alimentación que se proporcionan con el equipo.
- No tienda el cable de corriente cerca de fuentes de calor (estufas, radiadores, etc.), no lo doble demasiado, no ponga objetos pesados sobre el mismo ni tampoco lo tienda por lugares donde pueda pasar mucha gente y ser pisado.

No abrir

- No abra el instrumento ni trate de desarmar o modificar de ninguna forma los componentes internos. El instrumento tiene componentes que no pueden ser reparados por el usuario. En caso de anomalías en el funcionamiento, deje de utilizar el instrumento inmediatamente y hágalo inspeccionar por personal de servicio calificado de Yamaha.

Advertencia relativa al agua

- No exponga el instrumento a la lluvia, ni lo use cerca del agua o en lugares donde haya mucha humedad. No ponga recipientes que contengan líquido encima del instrumento, ya que puede derramarse y penetrar en el interior del aparato.
- Jamás enchufe o desenchufe este cable con las manos mojadas.

Advertencia relativa al fuego

- No coloque objetos encendidos como, por ejemplo, velas sobre la unidad porque podrían caerse y provocar un incendio.

Si observa cualquier anomalía

- Si el cable o el enchufe de corriente se deteriora o daña, si el sonido se interrumpe repentinamente durante el uso del instrumento o si se detecta olor a quemado o humo a causa de ello, apague el instrumento inmediatamente, desenchufe el cable del tomacorriente y haga inspeccionar el instrumento por personal de servicio calificado de Yamaha.

ATENCIÓN

Siempre obedezca las precauciones básicas indicadas abajo para evitar así la posibilidad de sufrir Ud. u otros lesiones físicas o de dañar el instrumento u otros objetos. Estas precauciones incluyen, pero no se limitan, a los siguientes puntos:

Suministro de energía/Cable de alimentación

- Cuando desenchufe el cable del instrumento o del tomacorriente, hágalo tomándolo del enchufe y no del cable. Si tira del cable, éste puede dañarse.
- Desenchufe el cable de alimentación eléctrica de la toma de corriente cuando no vaya a utilizar el instrumento por períodos de tiempo prolongados y durante tormentas eléctricas.
- No conecte el instrumento a tomas de corriente usando conectores múltiples. La calidad de sonido puede verse afectada o el enchufe puede sobrecalentarse.

Montaje

- Lea detenidamente la documentación adjunta en la que se explica el proceso de armado. Si el instrumento no se arma en el orden correcto, puede dañarse o incluso causar lesiones.

Ubicación

- No exponga el instrumento a polvo o vibraciones excesivas ni a temperaturas extremas (evite ponerlo al sol, cerca de estufas o dentro de automóviles durante el día), para evitar así la posibilidad de que se deforme el panel o se dañen los componentes internos.
- No utilice el instrumento cerca de aparatos de televisión, radios, equipos estereofónicos, teléfonos móviles ni dispositivos eléctricos de cualquier otro tipo. De hacerlo así, el instrumento, aparato de TV o radio podría generar ruido.
- No ponga el instrumento sobre superficies inestables, donde pueda caerse por accidente.
- Antes de cambiar el instrumento de lugar, desconecte todos los cables.
- No ponga el instrumento pegado contra la pared (deje un espacio de por lo menos 3 cm/1 pulgada), ya que puede afectar la circulación de aire y hacer que el instrumento se caliente en exceso.

Conexiones

- Antes de conectar el instrumento a otros componentes electrónicos, desconecte la alimentación de todos los componentes. Antes de apagar o encender los componentes, baje el volumen al mínimo. Asimismo, recuerde ajustar el volumen de todos los componentes al nivel mínimo y subirlo gradualmente mientras ejecuta el instrumento, para establecer el nivel de escucha deseado.

Mantenimiento

- Cuando limpie el instrumento utilice un paño suave y seco o ligeramente mojado. No use líquidos diluyentes de pintura, disolventes, fluidos limpiadores ni paños impregnados con productos químicos.

Atención: manejo

- Tenga cuidado de no pillarse los dedos con la tapa de las teclas, y no meta un dedo o la mano en los huecos de la tapa de las teclas o del instrumento.
- Nunca introduzca ni deje caer papeles ni objetos metálicos o de cualquier otro tipo en los huecos de la tapa de las teclas, del panel o del teclado. Si esto sucede, desconecte de inmediato la alimentación y desenchufe el cable de alimentación de la toma de CA. Seguidamente, pida al personal de asistencia de Yamaha que revise el instrumento.
- Tampoco deje objetos de vinilo, plástico o goma encima del instrumento, ya que pueden descolorar el panel o el teclado.
- No se apoye con todo el peso de su cuerpo ni coloque objetos muy pesados sobre los botones, conmutadores o conectores del teclado.
- No utilice el instrumento por mucho tiempo a niveles de volumen excesivamente altos, ya que ello puede causar pérdida de audición permanente. Si nota pérdida de audición o si le zumban los oídos, consulte a un médico.

Utilización del banco (si se incluye)

- No coloque el banco en una posición inestable en la que pudiera caerse accidentalmente.
- No juegue ni se suba al banco. Su uso como herramienta, escalera o con cualquier otro objetivo puede ser la causa de accidentes o lesiones.
- En el banco debe sentarse solamente una persona por vez, para evitar la posibilidad de accidentes o lesiones.
- Si los tornillos del banco se aflojan con el uso, apriételos periódicamente utilizando la herramienta suministrada.

Yamaha no se responsabiliza por daños debidos a uso inapropiado o modificaciones hechas al instrumento, ni tampoco por datos perdidos o destruidos.

Siempre apague el instrumento cuando no lo usa.

Accesorios

- “50 Greats for the Piano (50 grandes canciones para piano)” (Libro de canciones)
- Manual de instrucciones
Este manual contiene instrucciones completas para utilizar el YDP-113.
- Quick Operation Guide (Guía de funcionamiento rápido)
- Banco
Este banco puede ser opcional, según zonas de comercialización.
- Pedal apagador

Mantenimiento

Limpie el instrumento con un paño suave seco o ligeramente humedecido (escúrralo bien).

ATENCIÓN

No utilice para la limpieza benceno, disolvente, detergente o un paño impregnado de un producto químico. No coloque productos de vinilo, plástico o goma sobre el instrumento. Si lo hiciera, las teclas podrían decolorarse o deteriorarse.

ATENCIÓN

Antes de utilizar el YDP-113, lea las “Precauciones” que debe tener en cuenta en las páginas 6 – 7.

■ **Afinar**

A diferencia de los pianos acústicos, el YDP-113 no tiene que afinarse ya que siempre está perfectamente afinado.

■ **Transporte**

En caso de que tenga que realizar una mudanza, puede transportar el YDP-113 con sus otras pertenencias. Puede transportar la unidad montada o desmontarla previamente.

Transporte el teclado horizontalmente, no lo apoye en paredes ni deje que descansa sobre su lateral. No someta el instrumento a vibraciones ni golpes excesivos.

Características

El piano digital Yamaha YDP-113 ofrece un realismo sonoro sin par y la sensación real de tocar un piano de cola, así como la tecnología de generación de tonos “AWM Stereo Sampling” (muestreo estéreo) original de Yamaha que permite obtener sonidos musicales y variados, y un teclado de “Graded Hammer (Martillo progresivo)” especial que proporciona a las teclas peso progresivo y respuesta.

Las voces 1 y 2 del Piano de cola ofrecen muestras de un piano de cola de concierto totalmente nuevas, grabadas con esmero. La voz 1 del Piano eléctrico ofrece una única muestra de velocidad cambiada (muestreo dinámico) y la voz 2 del Piano eléctrico ofrece dos muestras de velocidad cambiada.

El YDP-113 tiene un sonido muy similar al de un piano acústico auténtico.

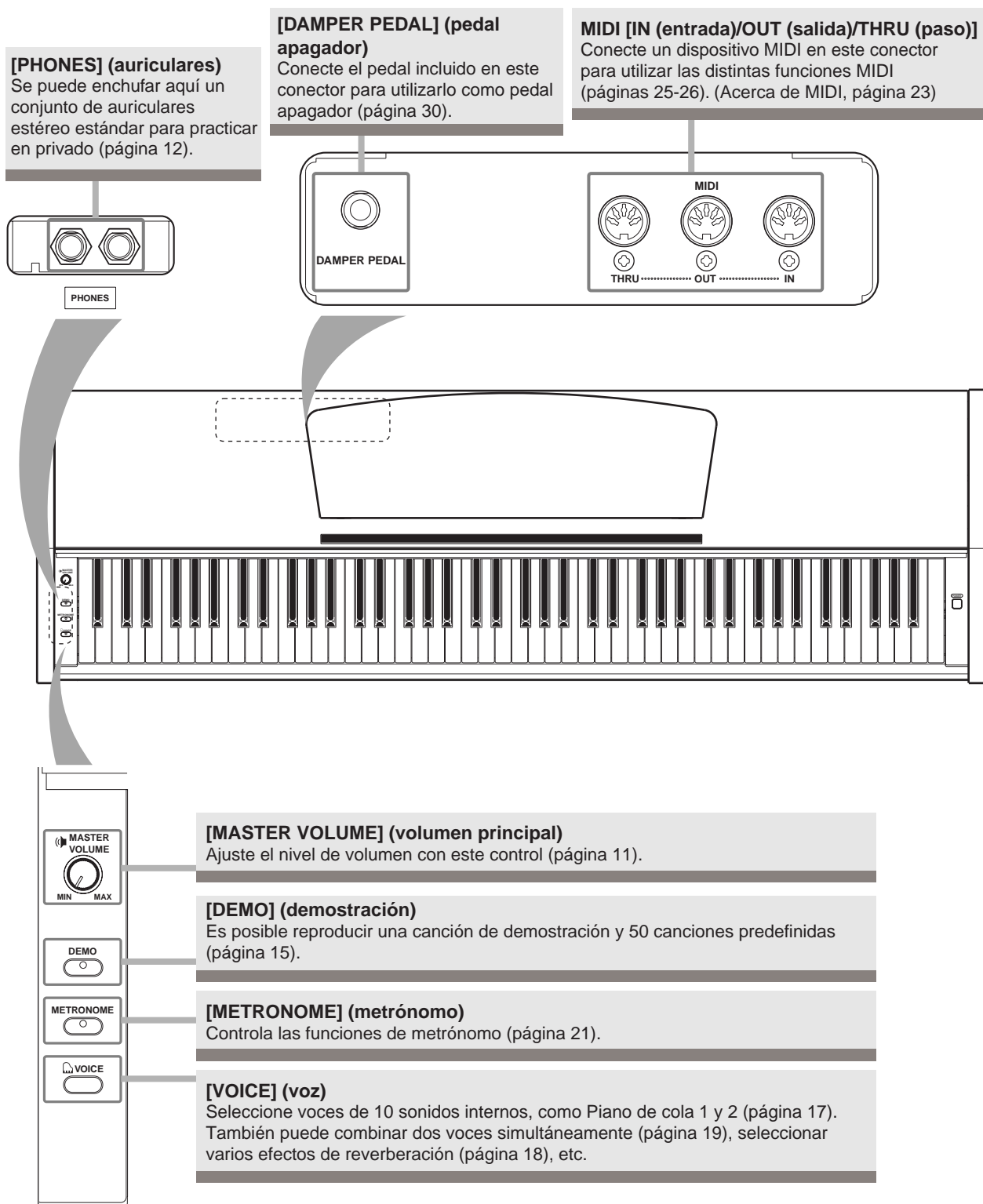

Antes de usar el YDP-113

Tapa del teclado

Para abrir la tapa de las teclas:

Levante ligeramente la tapa y a continuación empújela hasta abrirla.

Para cerrar la tapa de las teclas:

Tire de la tapa deslizándola hacia usted y bájela suavemente sobre las teclas.

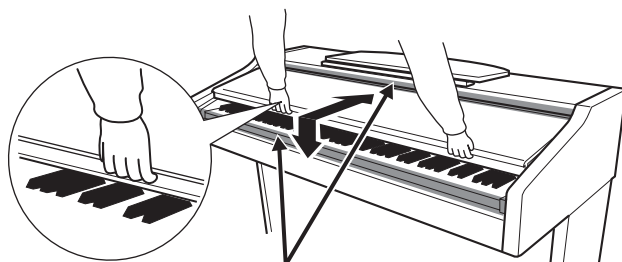

⚠ ATENCIÓN

Tenga cuidado para evitar pillarse los dedos al abrir o cerrar la tapa.

⚠ ATENCIÓN

Sujete la tapa con las dos manos al abrirla o cerrarla. No la suelte hasta que esté completamente abierta o cerrada. Tenga cuidado para no pillarse los dedos (o los de otra persona, especialmente si es un niño) entre la tapa y la unidad principal.

⚠ ATENCIÓN

No coloque objetos, como piezas de metal o papeles, encima de la tapa del teclado. Los objetos pequeños situados sobre la tapa de las teclas podrían caerse dentro de la unidad cuando se abriera la tapa y sería casi imposible sacarlos. Esto podría causar descargas eléctricas, cortocircuitos, fuego u otros daños graves al instrumento.

Atril

Para subir el atril:

1. Levante el atril y tire de él hacia usted lo máximo posible.
2. Gire hacia abajo los dos soportes metálicos situados en los extremos izquierdo y derecho de la parte posterior del atril.
3. Baje el atril hasta apoyarlo sobre los soportes metálicos.

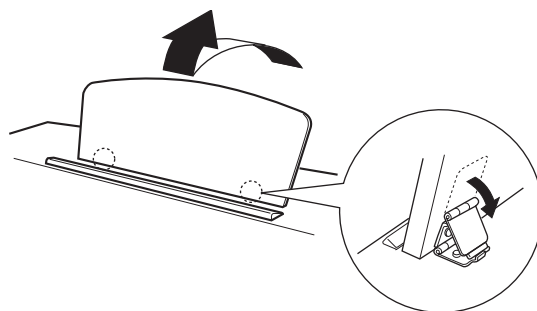

Para bajar el atril:

1. Tire del atril hacia usted hasta que alcance el tope.
2. Eleve los dos soportes metálicos (situados en la parte posterior del atril).
3. Baje suavemente el atril hacia atrás hasta posarlo.

⚠ ATENCIÓN

No utilice el atril en una posición intermedia. Cuando baje el atril, no lo suelte hasta que esté apoyado sobre los soportes.

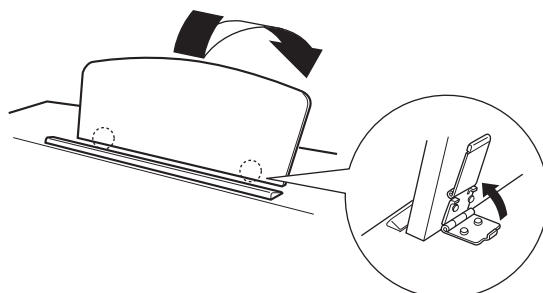

Encender la alimentación

1. Conecte el cable de alimentación.

Inserte los enchufes de los extremos del cable: uno en la toma de entrada de CA (AC INLET) del YDP-113 y el otro en una toma de salida de CA estándar.

Es posible que en algunas zonas se proporcione un adaptador de enchufe apropiado para la configuración de patillas de las tomas salida de CA respectivas.

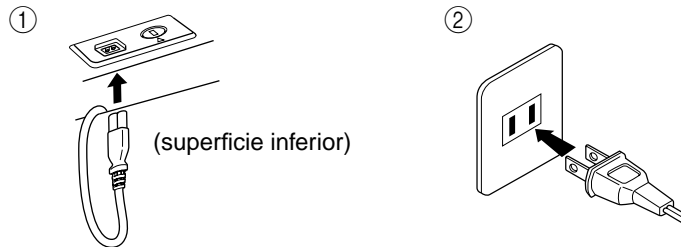

(La forma del enchufe varía según la zona.)

2. Encienda el instrumento.

Presione el botón **[POWER]** (alimentación).

- El indicador de alimentación situado debajo del extremo izquierdo del teclado se enciende.

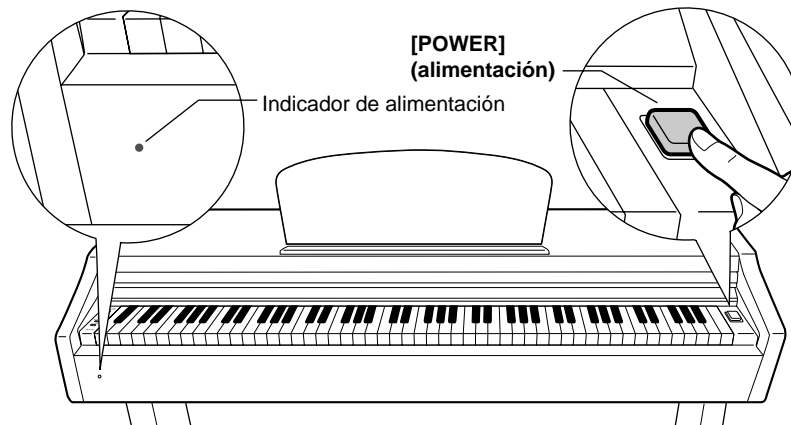

Cuando desee apagar la alimentación, presione de nuevo el botón **[POWER]**.

- El indicador de alimentación se apaga.

CONSEJO

Indicador de alimentación

Si cierra la tapa del teclado sin apagar el instrumento, el indicador de alimentación permanecerá encendido para indicar que el instrumento sigue encendido.

Ajustar el volumen

Cuando empiece a tocar, ajuste el control **[MASTER VOLUME]** (volumen principal) en el nivel de volumen que le resulte más cómodo.

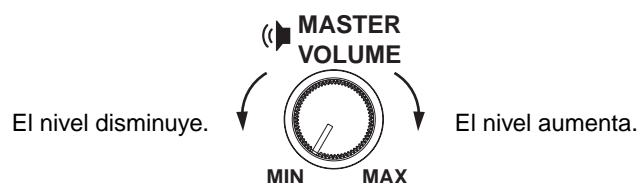

⚠ ATENCIÓN

No utilice el YDP-113 a un volumen alto durante mucho tiempo o podría afectar a su oído.

TERMINOLOGÍA

VOLUMEN PRINCIPAL:

Nivel de volumen de todos los sonidos del teclado

CONSEJO

También puede ajustar el nivel de salida de los auriculares, **[PHONES]**, por medio del control **[MASTER VOLUME]**.

Utilizar auriculares

Conecte unos auriculares a una de las tomas [PHONES] (auriculares).

Hay dos tomas [PHONES].

Puede conectar dos pares de auriculares estéreo estándar. (Si sólo utiliza un par de auriculares, puede conectarlos a la toma que desee.)

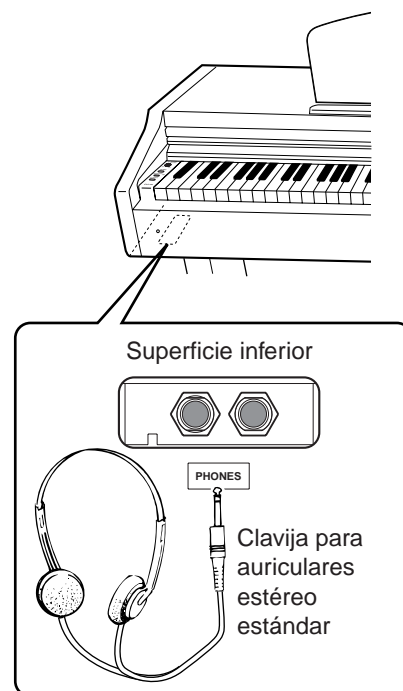

Utilizar el soporte de auriculares

En el paquete del YDP-113 se incluye un soporte de auriculares para que pueda colgarlos en el YDP-113. Instálelo con los dos tornillos suministrados (4 × 10 mm), de la manera mostrada en la ilustración.

ATENCIÓN

Cuelgue únicamente auriculares en el soporte de auriculares. De lo contrario, el YDP-113 o el soporte podrían resultar dañados.

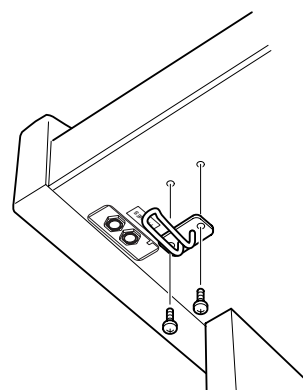

Referencia

En esta sección se explica cómo realizar los ajustes detallados de las diversas funciones del YDP-113.

Nombres de los componentes	14
Escuchar una canción de demostración	15
Escuchar 50 canciones predefinidas para piano	16
Seleccionar y reproducir voces	17
Seleccionar voces	17
Utilizar el pedal apagador	17
Añadir variaciones al sonido – Reverberación.....	18
Combinar dos voces (modo Dual)	19
Transposición.....	20
Afinar el tono.....	20
Utilizar el metrónomo.....	21
Acerca de MIDI	23
Conectar un ordenador personal	24
Funciones MIDI	26
Selección de canales de transmisión y recepción MIDI ..	26
Control local ON/OFF	26
Cambio de programa ON/OFF.....	27
Cambio de control ON/OFF	27
Resolución de problemas.....	28
Opciones y módulos de expansión	28
Montaje del soporte para teclado	29
Índice	31

Nombres de los componentes

Panel superior (YDP-113)

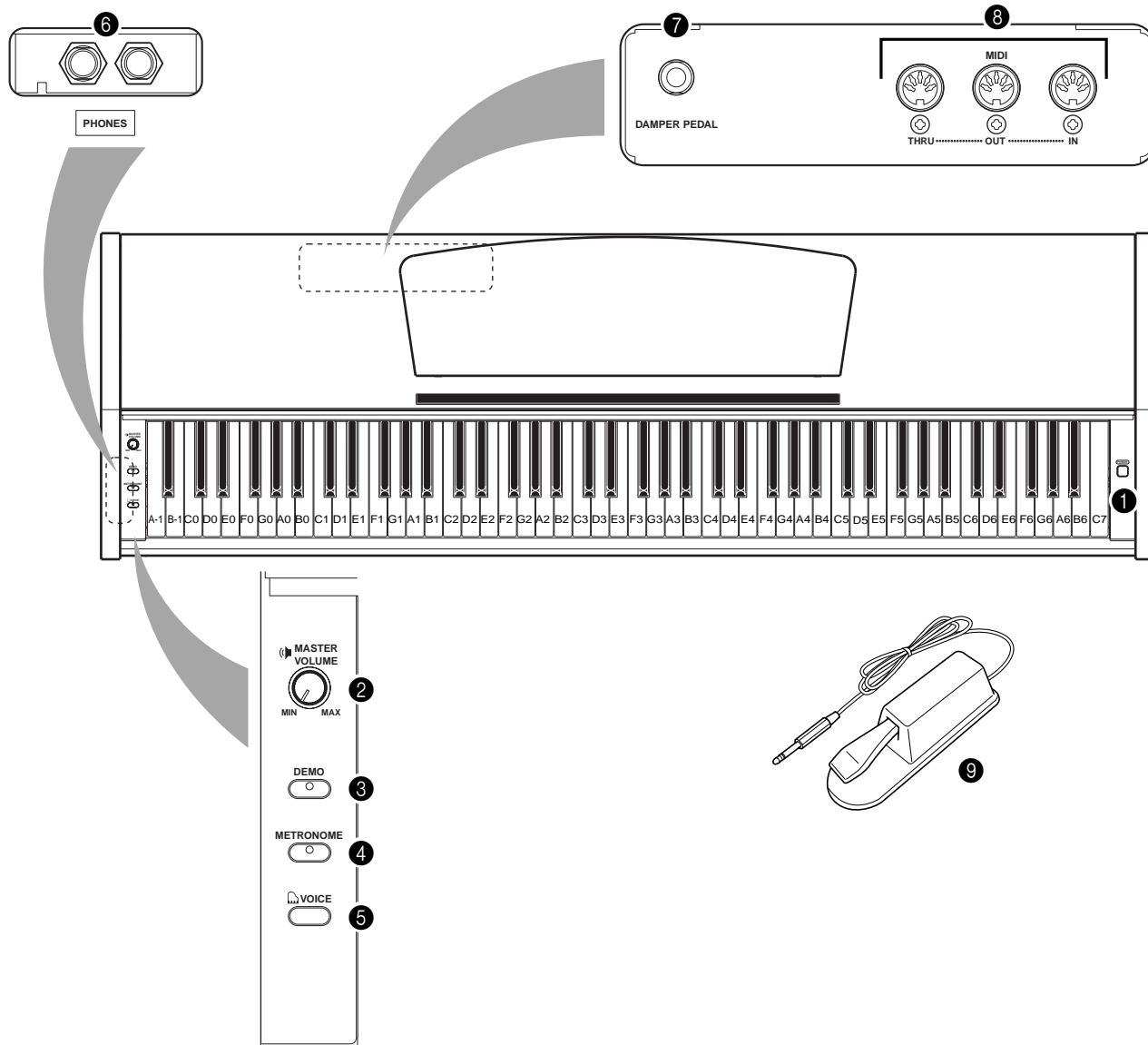

- ❶ [POWER] (alimentación)..... P11
- ❷ [MASTER VOLUME]
(volumen principal)..... P11
- ❸ [DEMO] (demostración)..... P15
- ❹ [METRONOME] (metrónomo)..... P21
- ❺ [VOICE] (voz)P17-19

- ❻ [PHONES] (auriculares) P12
- ❼ [DAMPER PEDAL]
(pedal apagador) P17, 30
- ❽ MIDI [IN] (entrada) [OUT] (salida)
[THRU] (paso) P23
- ❾ Pedal apagador P17, 30

Escuchar una canción de demostración

Se proporcionan canciones de demostración que ilustran los distintos sonidos del YDP-113.

Procedimiento

1. Conecte la alimentación.

(En caso de que la alimentación no esté encendida) Presione el botón [POWER]. Cuando empiece a tocar, ajuste el control [MASTER VOLUME] en el nivel de volumen que le resulte más cómodo.

2. Activar el modo DEMO.

Presione el botón [DEMO] para activar el modo DEMO. El indicador del botón [DEMO] se encenderá.

3. Reproducir una demostración de sonido.

Mientras mantiene presionado el botón [DEMO], presione una de las teclas C1–A1 para seleccionar e iniciar la canción de demostración correspondiente. Las canciones de demostración se reproducirán por orden comenzando por la melodía seleccionada hasta que finalicen.

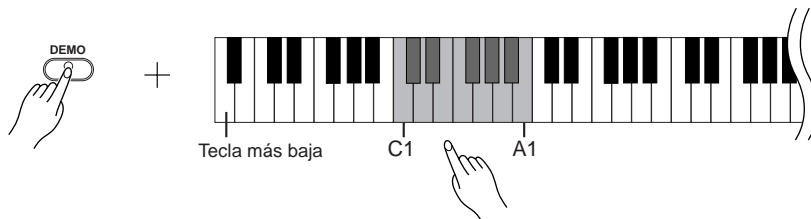

Lista de canciones de demostración

Las canciones de demostración son originales (©2002 Yamaha Corporation) excepto las tres melodías que se indican a continuación.

Consulte la lista de voces en la página 17 para conocer las asignaciones de las teclas de voz.

Las canciones de demostración que se indican a continuación son extractos arreglados breves de las composiciones originales.

Tecla	Nombre de la voz	Título	Compositor
C1	GrandPiano (Piano de cola) 1	Consuelo Nº 3	F. Liszt
E1	Harpsichord (Clavicémbalo) 1	Gavotte	J.S. Bach
F1	Harpsichord (Clavicémbalo) 2	Invencción Nº 1	J.S. Bach

Ajustar el volumen

Utilice el control [MASTER VOLUME] para ajustar el volumen.

4. Detener la demostración del sonido.

Presione el botón [DEMO] para detener la reproducción.

NOTA

Consulte la lista de voces en la página 17 para obtener más información sobre las características de cada voz predefinida.

TERMINOLOGÍA

Modo:

Un modo es una condición o estado bajo el cual se puede ejecutar una determinada función. En modo DEMO se pueden reproducir canciones de demostración.

NOTA

No se puede ajustar el tiempo de las canciones de demostración.

Escuchar 50 canciones predefinidas para piano

El YDP-113 proporciona datos de la interpretación de 50 canciones para piano. Simplemente puede escuchar estas canciones. También puede consultar las incluidas en "50 grandes canciones para piano", que contiene las partituras de 50 canciones para piano predefinidas.

Procedimiento

1. Activar el modo de Canción predefinida.

Presione el botón [DEMO] para activar el modo de Canción predefinida. El indicador del botón [DEMO] se encenderá.

2. Reproduzca una canción predefinida.

Mientras mantiene presionado el botón [DEMO], presione una de las teclas C2–C#6 para seleccionar e iniciar la melodía correspondiente. Para reproducir todas las canciones predefinidas por orden, mientras mantiene presionado el botón [DEMO], presione la tecla D6.

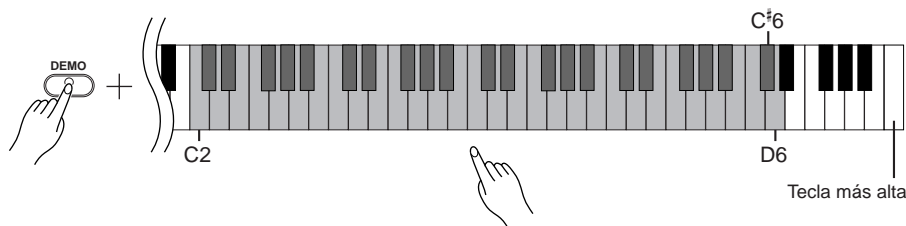

Ajustar el volumen

Utilice el control [MASTER VOLUME] para ajustar el volumen.

3. Detener la reproducción.

La reproducción se detendrá automáticamente cuando haya finalizado la canción predefinida. Para detener la reproducción de la canción (o detener la reproducción continua), presione el botón [DEMO].

- Para continuar reproduciendo otras canciones, consulte el procedimiento 2 antes descrito.

TERMINOLOGÍA

Canción:

En el YDP-113, se llama "Canción" a los datos de una interpretación. Esto incluye las canciones de demostración y las melodías predefinidas para piano.

CONSEJO

Puede tocar a la vez que se reproduce una canción predefinida. Puede cambiar el sonido del teclado.

CONSEJO

Puede ajustar el tipo de reverberación (página 18) que se aplica al sonido al tocar y en la reproducción de una canción predefinida.

NOTA

El tiempo predeterminado se selecciona automáticamente siempre que se escoge una nueva canción predefinida y cuando comienza su reproducción.

NOTA

Para ajustar el tempo de la reproducción de la canción predefinida, consulte la página 21.

NOTA

Cuando seleccione otra canción (o se seleccione una canción distinta durante una reproducción encadenada), se seleccionará de forma correspondiente un tipo de reverberación apropiado.

NOTA

En modo de Canción para piano no se puede recibir datos MIDI. Los datos de las canciones para piano no se pueden transmitir a través de los conectores MIDI.

Seleccionar y reproducir voces

Seleccionar voces

Procedimiento

Mientras mantiene presionado el botón [VOICE], presione una de las teclas C1–A1 para seleccionar e iniciar la voz correspondiente.

A continuación, cuando empiece a tocar, ajuste el control [MASTER VOLUME] en el nivel de volumen que le resulte más cómodo.

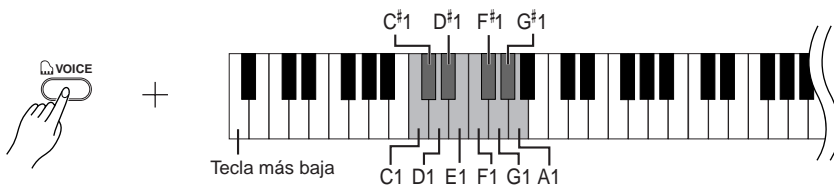

Tecla	Nombre de la voz	Descripción
C1	Grand Piano (Piano de cola) 1	Muestras grabadas de un piano de cola de concierto. Es perfecto para las composiciones de música clásica y de cualquier otro estilo que requiera el uso del piano acústico.
C#1	Grand Piano (Piano de cola) 2	Piano espacioso y claro con una reverberación brillante. Bueno para música popular.
D1	E. Piano (Piano eléctrico) 1	Sonido de piano eléctrico creado por síntesis FM. Bueno para música popular.
D#1	E. Piano (Piano eléctrico) 2	Sonido de un piano eléctrico que emplea púas metálicas golpeadas por un martillo. Tono suave cuando se toca ligeramente y tono agresivo cuando se toca con fuerza.
E1	Harpsichord (Clavicémbalo) 1	El instrumento definitivo de la música barroca. Como el clavicémbalo utiliza cuerdas para puntear, no hay respuesta de pulsación.
F1	Harpsichord (Clavicémbalo) 2	Mezcla la misma voz una octava más alta para obtener un tono más brillante.
F#1	Vibraphone (Vibráfono)	Vibráfono tocado con mazos relativamente suaves. Tiene el efecto de trémolo característico del vibráfono.
G1	Church Organ (Órgano de iglesia) 1	Sonido típico de un órgano de tubos (8 patas + 4 patas + 2 patas). Bueno para la música sacra del periodo barroco.
G#1	Church Organ (Órgano de iglesia) 2	Es el sonido acoplador completo de órgano a menudo asociado a la "Tocata y fuga" de Bach.
A1	Strings (Cuerdas)	Conjunto de cuerda amplio y a gran escala. Intente combinar esta voz con piano en el modo DUAL.

Utilizar el pedal apagador

Puede conectar el pedal apagador al YDP-113 (página 30).

El pedal apagador funciona de la misma manera que el pedal apagador de un piano acústico.

Cuando se pisa el pedal apagador, las notas duran más. Al levantar el pie se interrumpen de inmediato las notas sostenidas.

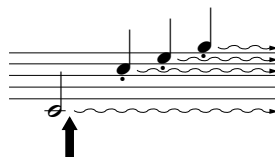

Cuando pise el pedal apagador, las notas que toque antes de soltarlo tendrán un sostenido más largo.

CONSEJO

Para conocer las características de las distintas voces, escuche las canciones de demostración para cada voz (página 15).

TERMINOLOGÍA

Voz:

En el YDP-113, una voz es un "tono" o un "color tonal".

NOTA

Al elegir una voz, se seleccionan automáticamente el tipo de reverberación y la profundidad que más se adecuan a esa voz concreta (página 18).

NOTA

Si el pedal apagador no funciona, compruebe que el cable del pedal está enchufado correctamente en la unidad principal (página 30).

NOTA

Asegúrese de que el pedal apagador no se encuentra pisado cuando encienda la unidad, o cuando conecte o desconecte el pedal.

NOTA

Compruebe que la alimentación está desactivada cuando conecte o desconecte el pedal.

Añadir variaciones al sonido – Reverberación

Con este control puede seleccionar varios efectos de reverberación digital que añadirán una profundidad y una expresión adicionales al sonido para crear un ambiente acústico realista.

Procedimiento

Cuando se selecciona una reverberación, ésta se activa automáticamente. Mientras mantiene presionado el botón **[VOICE]**, presione una de las teclas C2–E2 para seleccionar un tipo de reverberación.



Tecla	Tipo de reverberación	Descripción
C2	Room (Habitación)	Este ajuste agrega un efecto de reverberación continuo al sonido, similar a la reverberación acústica que se oye en una habitación.
C#2	Hall (Sala de conciertos) 1	Si desea un sonido de reverberación "mayor", utilice el ajuste Sala de conciertos 1. Este efecto simula la reverberación natural de una sala de conciertos pequeña.
D2	Hall (Sala de conciertos) 2	Si desea un sonido de reverberación que produzca una verdadera sensación de amplitud, utilice el ajuste Sala de conciertos 2. Este efecto simula la reverberación natural de un gran auditorio.
D#2	Stage (Escenario)	Simula la reverberación de un escenario.
E2	Off (desactivada)	No se aplica ningún efecto.

Ajustar la profundidad de la reverberación

Para ajustar la profundidad de reverberación de la voz seleccionada, presione una de las teclas C3–G#4 mientras mantiene presionado el botón **[VOICE]**. La gama de profundidad es de 0 a 20.

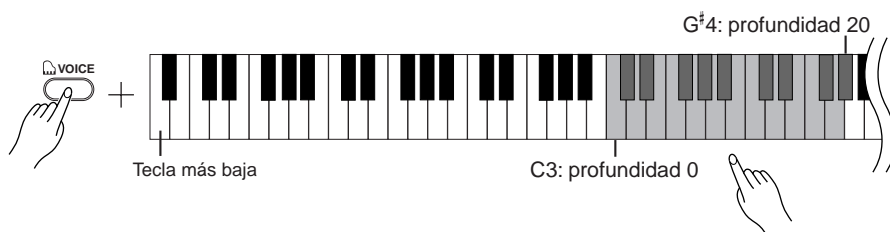

Cuanto más alta es la tecla, más aumenta el valor de profundidad.

CONSEJO

El tipo de reverberación predeterminado (incluido OFF) y los ajustes de profundidad son diferentes para cada voz.

CONSEJO

profundidad 0: ningún efecto
 profundidad 20: máxima
 profundidad de reverberación

Combinar dos voces (modo Dual)

Usted puede reproducir dos voces simultáneamente por todo el teclado. De esta forma, puede simular un dúo melódico o combinar dos voces similares para crear un sonido más fuerte.

Procedimiento

1. Activar el modo Dual.

Mientras mantiene presionado el botón [VOICE], presione dos de las teclas C1–A1 simultáneamente (o presione una tecla mientras mantiene presionada otra). Consulte la lista de voces en la página 17 para ver las voces disponibles.

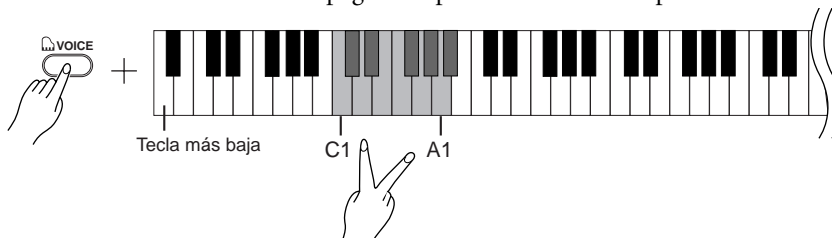

En función de la prioridad de voz mostrada en la lista de voces (página 17), la voz asignada al teclado inferior se designará como Voz 1 (la otra voz se designará como Voz 2).

Los ajustes siguientes sólo se pueden realizar en el modo Dual:

Ajustar la octava

Puede subir o bajar una octava el tono de Voz 1 y Voz 2 de forma independiente. Según los sonidos que se combinen en el modo Dual, la combinación puede sonar mejor si se sube o baja una octava en uno de los sonidos.

Mientras mantiene presionado el botón [VOICE], presione una de las teclas C5–F5.

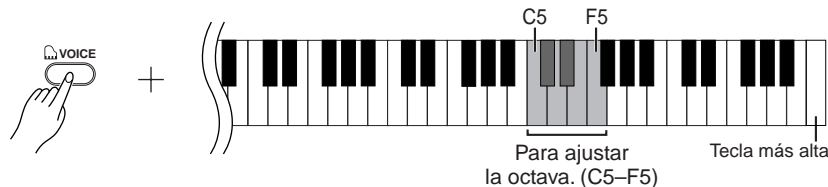

Tecla C5: -1 (Voz 1), tecla C[#]5: 0 (Voz 1), tecla D5: +1 (Voz 1), tecla D[#]5: -1 (Voz 2), tecla E5: 0 (Voz 2), tecla F5: +1 (Voz 2)

Ajustar el balance

Puede establecer una voz como voz principal y otra como voz mixta más suave.

Mientras mantiene presionado el botón [VOICE], presione una de las teclas F[#]5–F[#]6. El ajuste “0” produce un balance exacto entre las dos voces del modo Dual. Los ajustes por debajo de “0” aumentan el volumen de Voz 2 con respecto a Voz 1, mientras que los ajustes por encima de “0” aumentan el volumen de Voz 1 con respecto a Voz 2.)

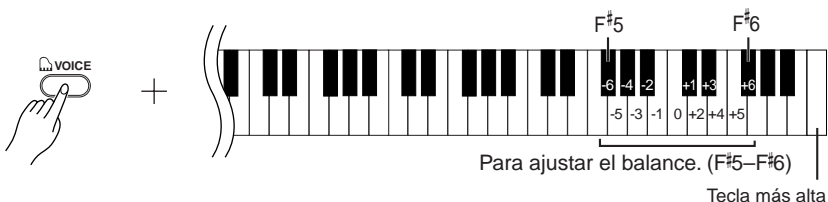

2. Salir del modo Dual y volver al modo de interpretación normal.

Mientras mantiene presionado el botón [VOICE], presione una de las teclas C1–A1.

NOTA

No puede asignar la misma voz a Voz 1 y Voz 2 simultáneamente en el modo Dual.

CONSEJO

Reverberación en el modo Dual

El tipo de reverberación asignado a Voz 1 tendrá prioridad sobre el de la otra voz. (Si la reverberación está desactivada, estará activo el tipo reverberación de Voz 2.) El ajuste de la profundidad de reverberación (página 18) se aplicará únicamente a Voz 1.

Transposición

La función de transposición del YDP-113 hace posible subir o bajar el tono del teclado entero en intervalos de semitonos hasta un máximo de seis semitonos para hacer coincidir fácilmente el tono del teclado con el registro de un cantante u otros instrumentos.

Por ejemplo, si ajusta la cantidad de transposición en "5", al tocar la tecla de Do suena el tono Fa. De esta manera, usted puede interpretar la canción como si estuviera en Do mayor, y el YDP-113 realizará la transposición a la tonalidad de Fa.

Procedimiento

Mientras mantiene presionadas las teclas A-1 y C#0, presione una de las teclas F#2-F#3 para ajustar la cantidad de transposición que desee.

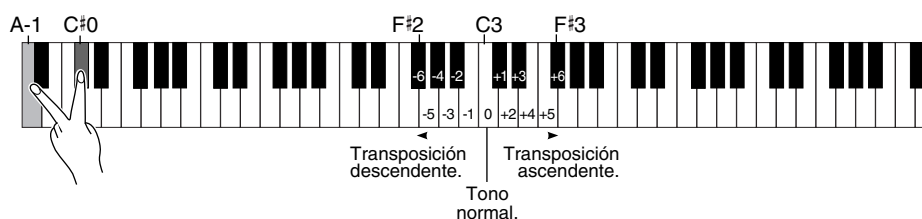

Al presionar la tecla **C3** se produce el tono normal del teclado. Al presionar la tecla situada a la izquierda de **C3** (=B2) el tono del teclado baja un semitono, la siguiente tecla de la izquierda (=B^b2) baja un tono entero (dos semitonos), etc., hasta la tecla **F#2**, que baja seis semitonos. La transposición ascendente funciona de la misma forma mediante el uso de las teclas situadas a la derecha de **C3**, hasta **F#3**, que sube seis tonos.

TERMINOLOGÍA

Transposición:

Cambiar la signatura de clave de una canción. En el YDP-113, la transposición cambia el tono del teclado entero.

CONSEJO

Las notas por debajo y por encima de la zona A-1 C7 del YDP-113 suenan una octava más alta o más baja, respectivamente.

Afinar el tono

Puede ajustar con precisión el tono de todo el instrumento. Esta función es útil cuando se toca el YDP-113 con otros instrumentos o con música del CD.

Procedimiento

Para subir el tono (en incrementos de 0,2Hz aproximadamente):

Mientras mantiene presionadas las teclas A-1 y B-1 simultáneamente, presione una tecla cualquiera entre C3 y B3.

Para bajar el tono (en incrementos de 0,2Hz aproximadamente):

Mientras mantiene presionadas las teclas A-1 y A#-1 simultáneamente, presione una tecla cualquiera entre C3 y B3.

Para restablecer el tono estándar:

Mientras mantiene presionadas las teclas A-1, A#-1 y B-1 simultáneamente, presione una tecla cualquiera entre C3 y B3.

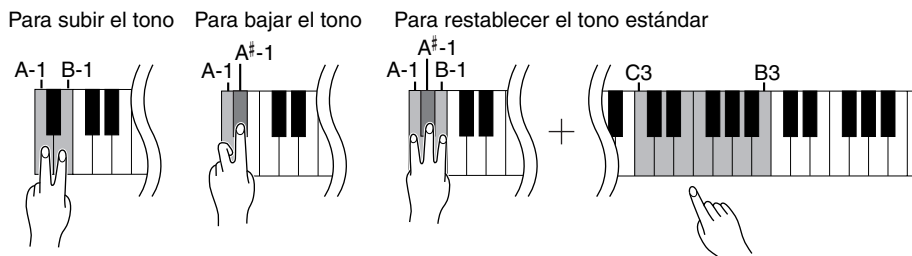

Gama de ajustes: 427,0-453,0Hz

Tono estándar: 440,0Hz

TERMINOLOGÍA

Hz (hercio):

Esta unidad de medida se refiere a la frecuencia de un sonido y representa el número de veces que una onda de sonido vibra en un segundo.

Utilizar el metrónomo

El YDP-113 incorpora un metrónomo (dispositivo que mantiene un tempo exacto) que resulta muy práctico para ensayar.

Procedimiento

1. Iniciar el metrónomo.

Presione el botón [METRONOME] para encender el metrónomo.

Determina la signatura de tiempo

Mientras mantiene presionado el botón [METRONOME], presione una de las teclas C3–F3.

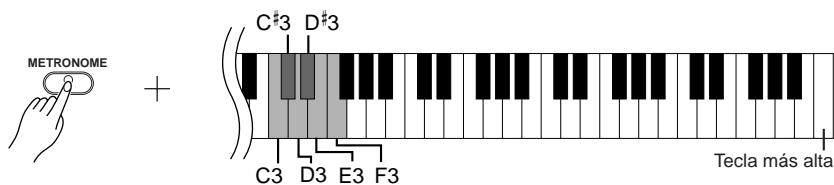

Tecla C3: Sin compás, tecla C#3: 2/4, tecla D3: 3/4, tecla D#3: 4/4, tecla E3: 5/4, tecla F3: 6/4

Ajustar el tempo

El tempo del metrónomo y durante la reproducción de una canción predefinida se puede ajustar entre 32 y 280 pulsaciones por minuto.

Mientras mantiene presionado el botón [METRONOME], presione una secuencia de teclas C4–A4 para especificar un número de tres dígitos.

Seleccione un número comenzando por el dígito de la izquierda. Por ejemplo, para ajustar el tempo “95”, presione las teclas C4 (0), A4 (9) y F4 (5) en este orden.

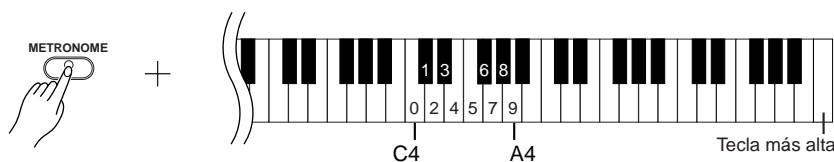

Para aumentar el valor de tempo en incrementos de uno, mientras mantiene presionado el botón [METRONOME], presione la tecla C#5. Para disminuir el valor de tempo en incrementos de uno, mientras mantiene presionado el botón [METRONOME], presione la tecla B4.

Para aumentar el valor de tempo en incrementos de diez, mientras mantiene presionado el botón [METRONOME], presione la tecla D5. Para disminuir el valor de tempo en incrementos de diez, mientras mantiene presionado el botón [METRONOME], presione la tecla A#4.

Para ajustar el tempo predeterminado (el tempo original del metrónomo o de la canción), mientras mantiene presionado el botón [METRONOME], presione la tecla C5.

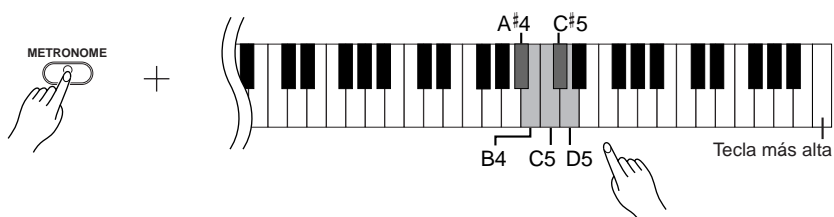

NOTA

Durante la reproducción de una canción predefinida, puede ajustar el tempo entre 20 y 400 pulsaciones por minuto, dependiendo de los datos de la canción.

Ajustar el volumen

Puede cambiar el volumen del sonido del metrónomo.

Mientras mantiene presionado el botón **[METRONOME]**, presione una de las teclas C1–G2 para determinar el volumen.

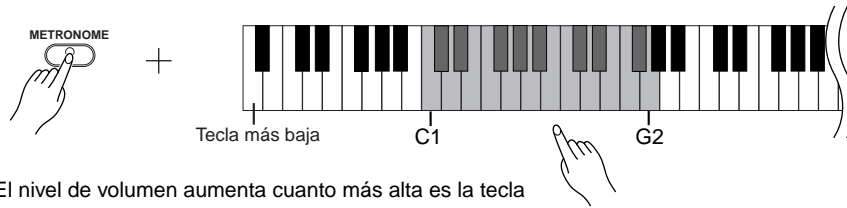

El nivel de volumen aumenta cuanto más alta es la tecla que se presiona.

2. Detener el metrónomo.

Para apagar el metrónomo, presione el botón **[METRONOME]**.

Acerca de MIDI

MIDI (interfaz digital de instrumentos musicales) es un formato estándar para la recepción y transmisión de datos. Hace posible la transferencia de comandos y datos de interpretación entre dispositivos MIDI y ordenadores personales.

Con MIDI puede controlar dispositivos MIDI conectados desde el YDP-113 o controlar el YDP-113 desde los dispositivos MIDI o desde un ordenador.

Conectores MIDI

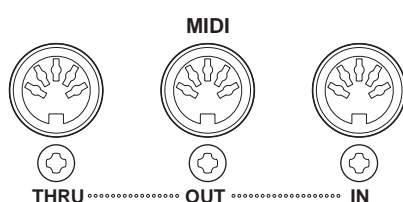

MIDI [IN]: Recibe datos MIDI.

MIDI [OUT]: Transmite datos MIDI.

MIDI [THRU]: Transmite los datos recibidos en el conector MIDI [IN] a través de la unidad sin modificarlos.

Cables MIDI

Prepare cables MIDI dedicados.

CONSEJO

Los datos y comandos de interpretación MIDI se transfieren en forma de valores numéricos.

CONSEJO

Como los datos MIDI que se pueden transmitir o recibir varían en función del tipo de dispositivo MIDI, consulte el "Gráfico de implementación MIDI" para averiguar qué datos y comandos MIDI pueden transmitir o recibir sus dispositivos. El Gráfico de implementación MIDI del YDP-113 está en la página 38.

CONSEJO

También puede obtener información detallada sobre MIDI en varios libros de música y otras publicaciones.

Conectar un ordenador personal

Puede aprovechar datos musicales de un ordenador en el YDP-113 mediante la conexión de un ordenador a la toma MIDI.

NOTA

Cuando se utiliza el YDP-113 como un módulo de tonos, no se reproducirán correctamente los datos de interpretación con sonidos que no estén incluidos en el YDP-113.

“**The Clavinova-Computer Connection**” (la conexión Clavinova-ordenador) es un manual complementario en el que se describe para principiantes lo que se puede hacer con el YDP-113 y con un ordenador personal, así como el método de configuración de un sistema YDP-113-ordenador (aunque el manual sólo menciona el Clavinova, es igualmente aplicable al piano digital YDP-113). El documento está disponible en formato PDF (en inglés) en la siguiente dirección en Internet:

Sitio Web de Clavinova (sólo en inglés):

<http://www.yamahaclavinova.com/>

Yamaha Manual Library:

<http://www2.yamaha.co.jp/manual/english/>

Hay dos formas de conectar el YDP-113 a un ordenador personal:

1. Utilizar una interfaz MIDI y los conectores MIDI del YDP-113 (página 25).
2. Utilizar el puerto USB del ordenador y la interfaz USB (modelo UX16, UX96 o UX256) (página 25).

NOTA

Antes de conectar el YDP-113 a un ordenador personal, apague primero el YDP-113 y el ordenador. Una vez realizadas las conexiones, encienda primero el ordenador, y a continuación encienda el YDP-113.

1. Utilizar una interfaz MIDI y los conectores MIDI del YDP-113

Conexión

Utilice una interfaz MIDI para conectar un ordenador al YDP-113 mediante cables MIDI especiales.

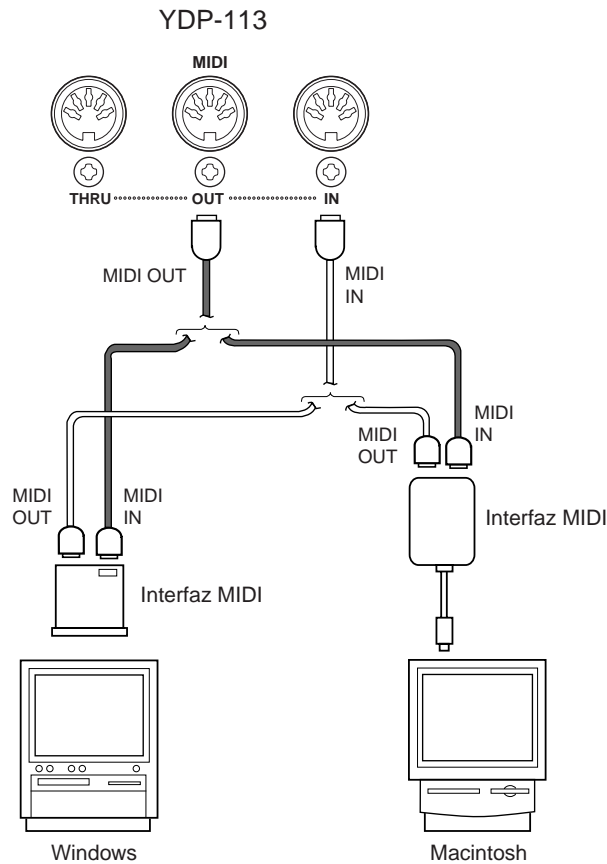

2. Conectar el puerto USB del ordenador al YDP-113 a través de una interfaz USB, como UX16, UX96 o UX256

Conecte el puerto USB del ordenador a la interfaz USB, como UX16, UX96 o UX256, con un cable USB. Instale el controlador, que se suministra con la interfaz USB, en el ordenador y conecte esta interfaz al YDP-113 con un cable serie o con cables MIDI.

Para obtener más información, consulte el manual de instrucciones de la interfaz USB.

Ejemplo de conexión de interfaz USB al YDP-113 con cables MIDI

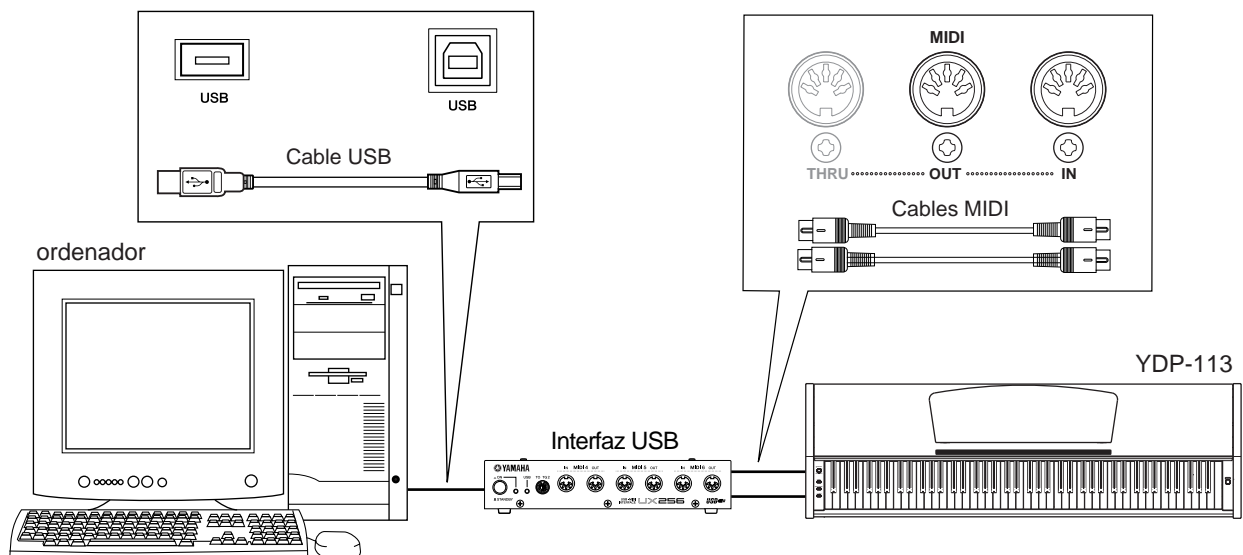

Funciones MIDI

Puede realizar ajustes detallados de las funciones MIDI.

Para obtener más información acerca de MIDI, consulte la sección "Acerca de MIDI" (página 23).

Selección de canales de transmisión y recepción MIDI

En cualquier configuración de controles MIDI, los canales MIDI del equipo transmisor y receptor deben coincidir para que la transmisión de datos sea correcta.

Con este parámetro se especifica el canal en el que el YDP-113 transmite o recibe los datos MIDI.

Procedimiento

Ajustar el canal de transmisión

Mientras mantiene presionadas las teclas A-1 y C#0, presione una de las teclas C1–E2.

Ajustar el canal de recepción

Mientras mantiene presionadas las teclas A-1 y C#0, presione una de las teclas C4–F5.

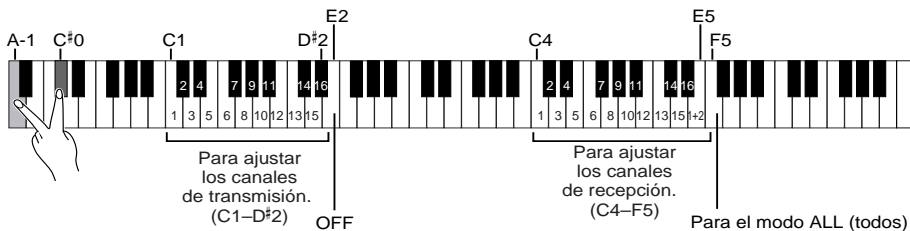

Control local ON/OFF

“Control local” se refiere al hecho de que, normalmente, el teclado del YDP-113 controla su generador de tonos internos, lo que permite que las voces internas se toquen directamente desde el teclado. En esta situación, el control local está activado (ON), ya que el generador de tonos internos lo controla localmente el propio teclado. No obstante, el control local puede desactivarse (OFF), de forma que el teclado del YDP-113 no toque sonidos internos, pero se siga transmitiendo la información MIDI apropiada a través del conector MIDI OUT cuando se tocan las notas en el teclado. Al mismo tiempo, el generador de tonos internos responde a la información MIDI recibida a través del conector MIDI IN.

Procedimiento

Mientras mantiene presionadas las teclas A-1 y C#0, presione la tecla C6.

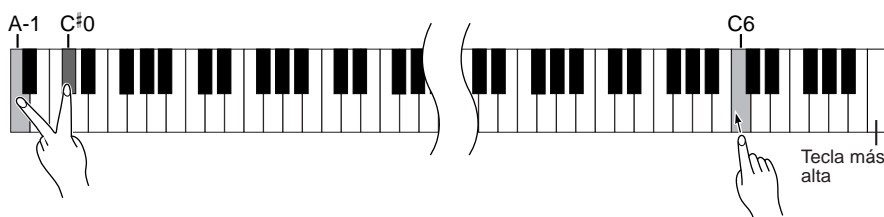

NOTA

Los datos de las canciones de demostración y predefinidas no se transmiten a través de MIDI.

NOTA

En el modo Dual, los datos de Voz 1 se transmiten en su canal especificado y los datos de Voz 2 se transmiten en el canal cuyo número sea el inmediatamente superior al del canal especificado. En este modo, no se transmitirá ningún dato si el canal de transmisión está en posición “OFF”.

CONSEJO

ALL (todos):

Se puede disponer de un modo de recepción “multitimbre”. Permite la recepción simultánea de distintas partes en la totalidad de los 16 canales MIDI, con lo que el YDP-113 puede tocar datos de canciones de varios canales recibidos desde un ordenador o secuenciador de música.

1+2:

Se puede disponer de un modo de recepción “1+2”. Permite la recepción simultánea en los canales 1 y 2 únicamente, con lo que el YDP-113 puede tocar datos de canciones de los canales 1 y 2 recibidos desde un ordenador o secuenciador de música.

CONSEJO

Los cambios de programa y otros mensajes de canal similares recibidos no afectarán a los ajustes del panel del YDP-113 ni a las notas que se tocan en el teclado.

NOTA

Cuando el YDP-113 está en el modo de demostración o de canción predefinida, no recibe datos MIDI.

Cambio de programa ON/OFF

Normalmente, el YDP-113 responderá a los números de cambio de programa MIDI recibidos desde un teclado externo u otro dispositivo MIDI, de forma que el sonido correspondiente al número se seleccionará en el canal correspondiente (el sonido del teclado no cambia). El YDP-113 normalmente enviará además un número de cambio de programa MIDI cuando se seleccione uno de sus sonidos, con lo que el sonido o programa correspondiente al número se seleccionará en el dispositivo MIDI externo si éste se ha configurado para recibir y responder a números de cambio de programa MIDI. Esta función permite cancelar la recepción y transmisión de números de cambio de programa de forma que los sonidos puedan seleccionarse en el YDP-113 sin que por ello se vea afectado el dispositivo MIDI externo.

Procedimiento

Mientras mantiene presionadas las teclas A-1 y C#0, presione la tecla C#6.

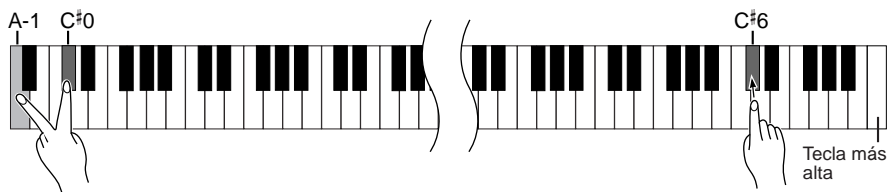

Cambio de control ON/OFF

Normalmente, el YDP-113 responderá a los datos de cambio de control MIDI recibidos desde un dispositivo MIDI o teclado externo, de forma que el sonido en el canal correspondiente se verá afectado por los ajustes del pedal y otros ajustes de “control” recibidos desde el dispositivo de control (no afecta al sonido del teclado). El YDP-113 también transmite los datos de cambio de control MIDI cuando están en funcionamiento el pedal u otros controles apropiados.

Esta función permite cancelar la recepción y transmisión de datos de cambio de control de forma que, por ejemplo, el pedal u otros controles del YDP-113 pueden funcionar sin que esto afecte a un dispositivo MIDI externo.

Procedimiento

Mientras mantiene presionadas las teclas A-1 y C#0, presione la tecla D6.

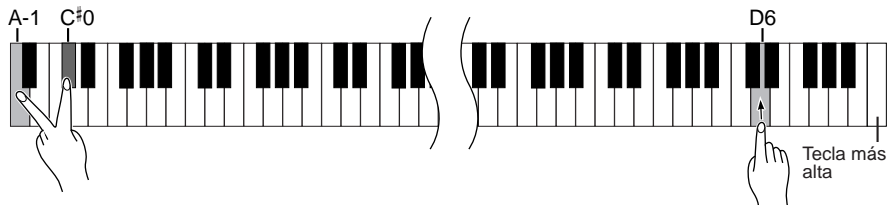

CONSEJO

Para obtener información acerca de los números de cambio de programa para cada uno de los sonidos del YDP-113, consulte en la página 34 la sección Formato de datos MIDI.

CONSEJO

Para obtener información acerca de los cambios de control que se pueden utilizar con el YDP-113, consulte Formato de datos MIDI en la página 34.

Resolución de problemas

Problema	Causa posible y solución
El YDP-113 no se enciende.	El YDP-113 no se ha enchufado correctamente. Inserte bien el enchufe hembra en la toma del YDP-113 y el enchufe macho en la correspondiente toma de CA (página 11).
Se oye un sonido de "clic" o "pop" cuando se activa o desactiva la alimentación.	Es normal cuando se aplica corriente eléctrica al instrumento.
Los altavoces o los auriculares emiten ruido.	El ruido puede deberse a interferencias causadas por el uso de un teléfono móvil cerca del YDP-113. Desconecte el teléfono móvil o aléjelo del YDP-113.
El volumen general es bajo o no se oye ningún sonido.	<ul style="list-style-type: none">• El volumen principal está demasiado bajo. Ajustelo en el nivel apropiado por medio del control [MASTER VOLUME].• Asegúrese de que no hay un par de auriculares conectados en su toma correspondiente.• Asegúrese de que el control local (página 26) está ajustado en ON.
El pedal apagador no tiene ningún efecto o el sonido se sostiene continuamente aunque no se pise este pedal.	Puede que el cable del pedal no esté conectado correctamente. Asegúrese de que el cable del pedal está bien insertado en la toma [DAMPER PEDAL] (página 30).

Opciones y módulos de expansión

Opciones

Banco BC-100

Un cómodo banco a juego con el Yamaha YDP-113.

Auriculares estéreo HPE-160

Auriculares ligeros de alto rendimiento con almohadillas extrasuaves.

Montaje del soporte para teclado

⚠ ATENCIÓN

Tenga cuidado para no cambiar entre sí ninguno de los componentes y asegúrese de instalar todos ellos en la dirección correcta. Realice el montaje siguiendo la secuencia que se indica a continuación.

- Este debe ser realizado al menos por dos personas.
- Asegúrese de utilizar tornillos del tamaño correcto, que se indica a continuación. El uso de tornillos inadecuados puede causar daños.
- Asegúrese de apretar bien todos los tornillos después del montaje de cada unidad.
- Para desmontar, invierta la secuencia de montaje que se indica a continuación.

Tenga preparado un destornillador con cabeza Phillips (+)

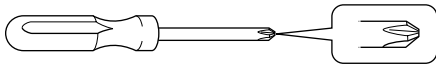

Saque del paquete los siguientes componentes.

Componentes del montaje

8 tornillos de cabeza plana de 6 X 16 mm



Cable de alimentación CA



Pedal apagador



2 soportes de cables

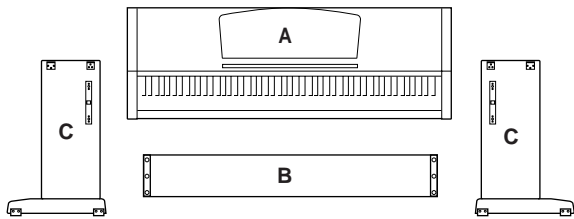

1. Acoplar el panel central (B) a los paneles laterales (C).

El panel central (B) se instala entre los paneles laterales (C). Las abrazaderas situadas en los extremos del panel central deben mirar hacia la parte posterior del montaje del soporte. Coloque los orificios cuadrados de las abrazaderas del panel central sobre las orejetas que salen de los paneles laterales y, a continuación, deslice hacia abajo el panel central. Cada lado del panel central se sujeta por medio de dos tornillos de cabeza plana de 6 x 16 mm.

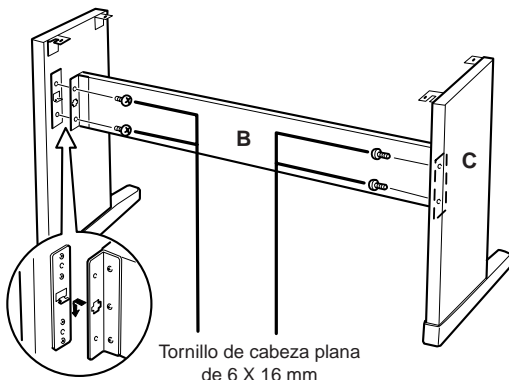

2. Instalar la unidad principal (A).

⚠ ATENCIÓN

- Puede aplastarse los dedos entre la unidad principal y los paneles posterior o laterales, tenga mucho cuidado de no dejar caer la unidad principal.
- No sujete el teclado por ningún sitio que no sea la posición que se indica en la ilustración.

Coloque la unidad principal (A) sobre los paneles laterales (C) de forma que los tornillos de su parte inferior (hacia la parte posterior de la unidad principal) queden justo detrás de las ranuras de las abrazaderas situadas en la parte superior de los paneles laterales. Luego, deslice la unidad principal hacia delante hasta que llegue al tope.

Alinee los orificios de la parte inferior de la unidad principal con los orificios de las abrazaderas de los paneles laterales. Centre la unidad principal para que quede el mismo espacio libre a la izquierda y a la derecha, como se muestra en la ilustración. Después utilice los cuatro tornillos de cabeza plana de 6 x 16 mm para sujetar la unidad principal. Dos tornillos se pueden colocar desde la parte frontal y otros dos desde la parte posterior.

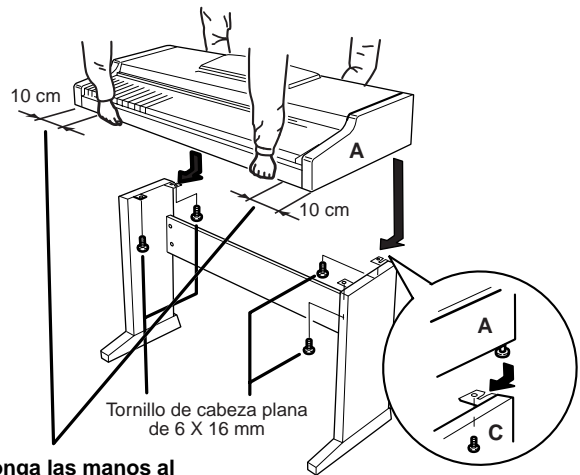

Ponga las manos al menos a 10 centímetros de los extremos de la unidad al colocarla.

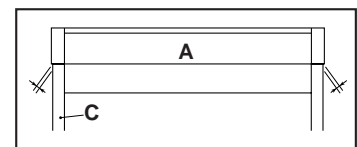

NOTA

Si los orificios de las abrazaderas de la parte frontal de los paneles laterales no están alineados con los orificios de los tornillos, coloque dichos paneles de forma que queden paralelos a los laterales de la unidad.

3. Ajustar el selector de voltaje y conectar el cable de alimentación.

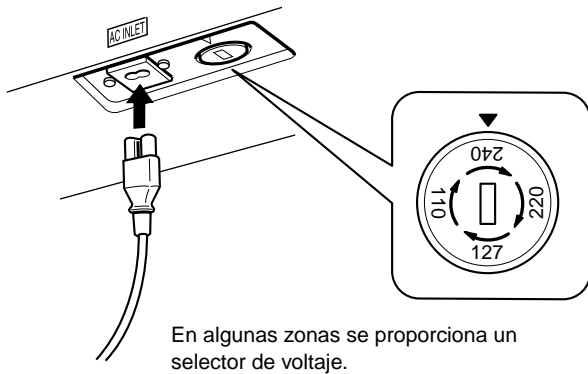

Antes de conectar el cable de alimentación de CA, compruebe el ajuste del selector de voltaje que se proporciona en algunas zonas. Para configurar el selector para voltajes de red de 110 V, 127 V, 220 V o 240 V, utilice un destornillador "cóncavo" para girar el mando del selector de forma que el voltaje correcto de la zona aparezca al lado del puntero en el panel. El selector de voltaje se ajusta en 240 V de fábrica. Una vez seleccionado el voltaje correcto, conecte el cable de alimentación de CA a la toma de entrada de CA (AC INLET) y a una toma de CA de pared. En algunas zonas puede que se proporcione un adaptador de clavija para que coincida con la configuración de la clavija de las tomas de CA de pared de su zona.

⚠ ADVERTENCIA

Un ajuste de voltaje incorrecto puede provocar daños graves en el YDP-113 o dar como resultado un funcionamiento incorrecto.

• Conectar el pedal apagador

Para utilizar las funciones de pedal, conecte el pedal apagador incluido al YDP-113.

Conecte el cable del pedal en la toma [DAMPER PEDAL] de la parte inferior del YDP-113.

Coloque dos soportes para cable en el YDP-113 como se muestra en la ilustración y luego sujete el cable en dichos soportes.

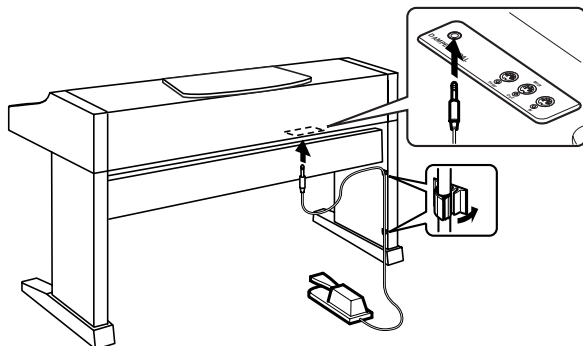

Una vez finalizado el montaje, compruebe lo siguiente.

- ¿Ha sobrado alguna pieza?
→ Repase el procedimiento de montaje y corrija los errores.
- ¿Se encuentra el YDP-113 a una distancia suficiente de puertas y otros elementos móviles?
→ Mueva el YDP-113 a un lugar adecuado.
- ¿Hace ruido el YDP-113 al sacudirlo?
→ Apriete los tornillos.
- ¿Están bien insertados los cables de pedal y de alimentación en sus tomas?
→ Compruebe la conexión.
- Si la unidad principal cruje o está inestable durante la interpretación en el teclado, consulte los diagramas de montaje y vuelva a apretar todos los tornillos.

Cuando mueva el instrumento tras el montaje, sujete siempre la unidad principal por debajo.

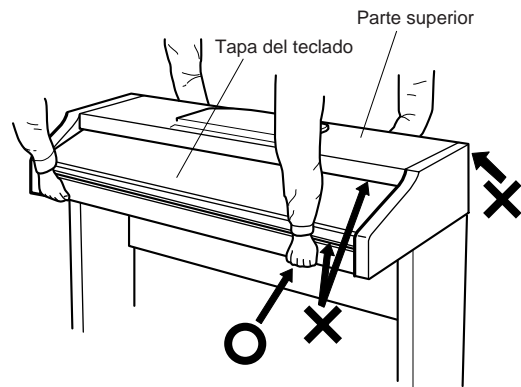

⚠ ATENCIÓN

- No sujete la parte superior ni la cubierta del teclado. Un manejo incorrecto puede dañar el instrumento o producir daños personales.

Índice

Numerics

- 50 canciones para piano predefinidas 16
- 50 grandes canciones para piano 16

A

- Accesorios 8
- Ajustar
 - Profundidad de reverberación 18
 - Tempo (metrónomo) 21
 - Volumen (50 canciones para piano predefinidas) ... 16
 - Volumen (Demo) 15
 - Volumen (metrónomo) 22
- Atril 10

C

- Cables MIDI 23, 25
- Canción 16
- Canciones predefinidas
 - 50 canciones para piano predefinidas 16
- Combinar dos voces (modo Dual) 19
- Conectar un ordenador personal 24
- Conectores MIDI 23, 25

D

- DAMPER PEDAL (pedal apagador) 14, 17, 30
- DEMO (demostración) 14, 15

E

- Especificaciones 39

F

- Formato de datos MIDI 34

I

- Iniciar o detener la reproducción
 - 50 canciones para piano predefinidas 16
 - Canciones de demostración 15

M

- MASTER VOLUME (volumen principal) 11, 14
- METRONOME (metrónomo) 14, 21
- MIDI 23
- MIDI [IN] (entrada) [OUT] (salida) [THRU] (paso) . 14
- MIDI Implementation Chart 38
- Modo Dual 19
- Montaje 29–30

P

- PHONES (auriculares) 12, 14
- POWER (alimentación) 11, 14
- Precauciones 6–7

R

- Resolución de problemas 28
- Reverberación 18

T

- Tapa del teclado 10
- Transporte 8
- Transposición 20

V

- VOICE (voz) 14, 17–19

MEMO

Appendix / Anhang / Annexe / Apéndice

This section introduces reference material.

In diesem Abschnitt finden Sie Referenzmaterial.

Cette section présente le matériel de référence.

En esta sección se incluye material de referencia.

MIDI Data Format / MIDI-Datenformat / Format des données MIDI / Formato de datos MIDI	34
MIDI Implementation Chart / MIDI Implementierung stabelle / Feuille d'implantation MIDI / Gráfica de implementación MIDI	38
Specifications / Technische Daten / Caractéristiques techniques / Especificaciones	39

MIDI Data Format / MIDI-Datenformat / Format des données MIDI / Formato de datos MIDI

If you're already very familiar with MIDI, or are using a computer to control your music hardware with computer-generated MIDI messages, the data provided in this section can help you to control the YDP-113.

Falls Sie bereits mit MIDI vertraut sind oder einen Computer zur Erzeugung von MIDI-Steuermeldungen für die Instrumente verwenden, können Sie sich zur Steuerung des YDP-113 nach den im folgenden Abschnitt aufgeführten Spezifikationen richten.

1. NOTE ON/OFF

Data format: [9nH] -> [kk] -> [vv]

9nH = Note ON/OFF event (n = channel number)
kk = Note number (Transmit: 09H ~ 78H = A-2 ~ C8 /
Receive: 00H ~ 7FH = C-2 ~ G8)*
vv = Velocity (Key ON = 01H ~ 7FH, Key OFF = 00H)

Data format: [8nH] -> [kk] -> [vv] (reception only)

8nH = Note OFF event (n = channel number)
kk = Note number: 00H ~ 7FH = C-2 ~ G8
vv = Velocity

* If received value exceeds the supported range for the selected voice, the note is adjusted by the necessary number of octaves.

2. CONTROL CHANGE

Data format: [BnH] -> [cc] -> [vv]

BnH = Control change (n = channel number)
cc = Control number
vv = Data Range

(1) Bank Select

ccH	Parameter	Data Range (vvH)
00H	Bank Select MSB	00H:Normal
20H	Bank Select LSB	00H...7FH

Bank selection processing does not occur until receipt of next Program Change message.

(2) Main Volume (reception only)

ccH	Parameter	Data Range (vvH)
07H	Volume MSB	00H...7FH

(3) Expression

ccH	Parameter	Data Range (vvH)
0BH	Expression MSB	00H...7FH

(4) Damper

ccH	Parameter	Data Range (vvH)
40H	Damper MSB	00H...7FH

(5) Sostenuto

ccH	Parameter	Data Range (vvH)
42H	Sostenuto	00H-3FH:off, 40H-7FH:on

(6) Soft Pedal

ccH	Parameter	Data Range (vvH)
43H	Soft Pedal	00H-3FH:off, 40H-7FH:on

(7) Effect1 Depth (Reverb Send Level)

ccH	Parameter	Data Range (vvH)
5BH	Effect1 Depth	00H...7FH

Adjusts the reverb send level.

(8) Effect4 Depth (Variation Effect Send Level)

ccH	Parameter	Data Range (vvH)
5EH	Effect4 Depth	00H...7FH

Si vous êtes très familier avec l'interface MIDI ou si vous utilisez un ordinateur pour commander votre matériel de musique au moyen de messages MIDI générés par ordinateur, les données suivantes vous seront utiles et vous aideront à commander le YDP-113.

Si usted está ya familiarizado con MIDI, o si emplea una computadora para controlar sus aparatos musicales con mensajes MIDI generados por computadora, los datos proporcionados en esta sección le ayudarán a controlar la YDP-113.

3. MODE MESSAGES

Data format: [BnH] -> [cc] -> [vv]

BnH = Control event (n = channel number)
cc = Control number
vv = Data Range

(1) All Sound Off

ccH	Parameter	Data Range (vvH)
78H	All Sound Off	00H

Switches off all sound from the channel. Does not reset Note On and Hold On conditions established by Channel Messages.

(2) Reset All Controllers

ccH	Parameter	Data Range (vvH)
79H	Reset All Controllers	00H

Resets controllers as follows.

Controller	Value
Expression	127 (max)
Damper Pedal	0 (off)
Sostenuto	0 (off)
Soft Pedal	0 (off)

(3) Local Control (reception only)

ccH	Parameter	Data Range (vvH)
7AH	Local Control	00H (off), 7FH (on)

(4) All Notes Off

ccH	Parameter	Data Range (vvH)
7BH	All Notes Off	00H

Switches OFF all the notes that are currently ON on the specified channel. Any notes being held by the damper or sostenuto pedal will continue to sound until the pedal is released.

(5) Omni Off (reception only)

ccH	Parameter	Data Range (vvH)
7CH	Omni Off	00H

Same processing as for All Notes Off.

(6) Omni On (reception only)

ccH	Parameter	Data Range (vvH)
7DH	Omni On	00H

Same processing as for All Notes Off.

(7) Mono (reception only)

ccH	Parameter	Data Range (vvH)
7EH	Mono	00H

Same processing as for All Sound Off.

(8) Poly (reception only)

ccH	Parameter	Data Range (vvH)
7FH	Poly	00H

Same processing as for All Sound Off.

- When control change reception is turned OFF in the Function mode, control change data will not be transmitted or received except for Bank Select and Mode messages.
- Local on/off, OMNI on/off are not transmitted. (The appropriate note off number is supplied with "All Note Off" transmission).
- When a voice bank MSB/LSB is received, the number is stored in the internal buffer regardless of the received order, then the stored value is used to select the appropriate voice when a program change message is received.
- The Multi-timbre and Poly modes are always active. No change occurs when OMNI ON, OMNI OFF, MONO, or POLY mode messages are received.

4. PROGRAM CHANGE

Data format: [CnH] -> [ppH]

CnH = Program event (n = channel number)

ppH = Program change number

P.C.#=Program Change number

YDP-113	MSB	LSB	P.C.#
Grand Piano 1	0	122	0
Grand Piano 2	0	112	0
E.Piano 1	0	122	5
E.Piano 2	0	122	4
Harpsichord 1	0	122	6
Harpsichord 2	0	123	6
Vibraphone	0	122	11
Church Organ 1	0	123	19
Church Organ 2	0	122	19
Strings	0	122	48

- When program change reception is turned OFF in the Function mode, no program change data is transmitted or received. Also, Bank MSB/LSB is not transmitted or received.

5. SYSTEM REALTIME MESSAGES

[rrH]

F8H: Timing clock

FAH: Start

FCH: Stop

FEH: Active sensing

Data	Transmission	Reception
F8H	Transmitted every 96 clocks	Received as 96-clock tempo timing when MIDI clock is set to External.
FAH	Song start	Song start Not received when the MIDI clock is set to Internal.
FCH	Song stop	Song stop Not received when the MIDI clock is set to Internal.
FEH	Transmitted every 200 milliseconds	If a signal is not received via MIDI for more than 400 milliseconds, the same processing will take place for All Sound Off, All Notes Off and Reset All Controllers as when those signals are received.

- Caution: If an error occurs during MIDI reception, the Damper, Sostenuto, and Soft effects for all channels are turned off and an All Note Off occurs.

6. SYSTEM EXCLUSIVE MESSAGES (Universal System Exclusive)

(1) Universal Realtime Message

Data format: [F0H] -> [7FH] -> [XnH] -> [04H] -> [01H] -> [IH] -> [mmH] -> [F7H]

MIDI Master Volume

- Simultaneously changes the volume of all channels.
- When a MIDI master volume message is received, the volume only has affect on the MIDI receive channel, not the panel master volume.

F0H = Exclusive status
 7FH = Universal Realtime
 7FH = ID of target device
 04H = Sub-ID #1=Device Control Message
 01H = Sub-ID #2=Master Volume
 IH = Volume LSB
 mmH = Volume MSB
 F7H = End of Exclusive

or

F0H = Exclusive status
 7FH = Universal Realtime
 XnH = When n is received n=0~F, whichever is received.
 X = don't care
 04H = Sub-ID #1=Device Control Message
 01H = Sub-ID #2=Master Volume
 IH = Volume LSB
 mmH = Volume MSB
 F7H = End of Exclusive

(2) Universal Non-Realtime Message (GM On)

General MIDI Mode On

Data format: [F0H] -> [7EH] -> [XnH] -> [09H] -> [01H] -> [F7H]

F0H = Exclusive status
 7EH = Universal Non-Realtime
 7FH = ID of target device
 09H = Sub-ID #1=General MIDI Message
 01H = Sub-ID #2=General MIDI On
 F7H = End of Exclusive

or

F0H = Exclusive status
 7EH = Universal Non-Realtime
 XnH = When received, n=0~F.
 X = don't care
 09H = Sub-ID #1=General MIDI Message
 01H = Sub-ID #2=General MIDI On
 F7H = End of Exclusive

When the General MIDI mode ON message is received, the MIDI system will be reset to its default settings.

This message requires approximately 50ms to execute, so sufficient time should be allowed before the next message is sent.

7. SYSTEM EXCLUSIVE MESSAGES (XG Standard)

(1) XG Native Parameter Change

Data format: [F0H] -> [43H] -> [1nH] -> [4CH] -> [hhH] -> [mmH] -> [//H] -> [ddH] -> [F7H]

F0H = Exclusive status
 43H = YAMAHA ID
 1nH = When received, n=0~F.
 When transmitted, n=0.
 4CH = Model ID of XG
 hhH = Address High
 mmH = Address Mid
 //H = Address Low
 ddH = Data
 |
 F7H = End of Exclusive

Data size must match parameter size (2 or 4 bytes).

When the XG System On message is received, the MIDI system will be reset to its default settings.

The message requires approximately 50ms to execute, so sufficient time should be allowed before the next message is sent.

(2) XG Native Bulk Data (reception only)

Data format: [F0H] -> [43H] -> [0nH] -> [4CH] -> [aaH] -> [bbH] -> [hhH] -> [mmH] -> [//H] -> [ddH] -> ... -> [ccH] -> [F7H]

F0H = Exclusive status
 43H = YAMAHA ID
 0nH = When received, n=0~F.
 When transmitted, n=0.
 4CH = Model ID of XG
 aaH = ByteCount
 bbH = ByteCount
 hhH = Address High
 mmH = Address Mid
 //H = Address Low
 ddH = Data
 | |
 | |
 ccH = Check sum
 F7H = End of Exclusive

- Receipt of the XG SYSTEM ON message causes reinitialization of relevant parameters and Control Change values. Allow sufficient time for processing to execute (about 50 msec) before sending the YDP-113 another message.
- XG Native Parameter Change message may contain two or four bytes of parameter data (depending on the parameter size).
- For information about the Address and Byte Count values, refer to Table 1 below. Note that the table's Total Size value gives the size of a bulk block. Only the top address of the block (00H, 00H, 00H) is valid as a bulk data address.

8. SYSTEM EXCLUSIVE MESSAGES (Digital Piano MIDI Format)

Data format: [F0H] -> [43H] -> [73H] -> [xxH] -> [nnH] -> [F7H]

F0H = Exclusive status
 43H = Yamaha ID
 73H = Digital Piano ID
 01H = Product ID (YDP common)
 or
 7F = Extended Product ID
 xxH = Product ID (YDP-113: 24H)
 nnH = Substatus
 nn Control
 02H Internal MIDI clock
 03H External MIDI clock
 06H Bulk Data (the bulk data follows 06H)
 F7H = End of Exclusive

- * When nn=02H or 03H, YDP common ID (01H) is recognized as well as 75H.

9. SYSTEM EXCLUSIVE MESSAGES (Special Control)

Data format: [F0H] -> [43H] -> [73H] -> [66H] -> [11H] -> [0nH] -> [ccH] -> [vvH] -> [F7H]

F0H = Exclusive status
 43H = Yamaha ID
 73H = Digital Piano ID
 7FH = Extended Product ID
 xxH = Product ID (YDP-113: 24H)
 11H = Special control
 0nH = Control MIDI change (n=channel number)
 cc = Control number
 vv = Value
 F7H = End of Exclusive

Control	Channel	ccH	vvH
Split Point	Always 00H	14H	14H : Split Key Number
Metronome	Always 00H	1BH	00H : off 01H : - 02H : 2/4 03H : 3/4 04H : 4/4 05H : 5/4 06H : 6/4 7FH : No accent
Damper Level	ch: 00H-0FH	3DH	(Sets the Damper Level for each channel) 00H-7FH
Channel Detune	ch: 00H-0FH	43H	(Sets the Detune value for each channel) 00H-7FH
Voice Reserve	ch: 00H-0FH	45H	00H : Reserve off 7FH : on*

- * When Volume, Expression is received for Reserve On, they will be effective from the next Key On. Reserve Off is normal.

10. SYSTEM EXCLUSIVE MESSAGES (Others)

Data format: [F0H] -> [43H] -> [1nH] -> [27H] -> [30H] -> [00H] -> [00H] -> [mmH] -> [//H] -> [ccH] -> [F7H]

Master Tuning (XG and last message priority) simultaneously changes the pitch of all channels.

F0H = Exclusive Status
 43H = Yamaha ID
 1nH = When received, n=0~F.
 When transmitted, n=0.
 27H = Model ID of TG100
 30H = Sub ID
 00H =
 00H =
 mmH = Master Tune MSB
 //H = Master Tune LSB
 ccH = don't care (under 7FH)
 F7H = End of Exclusive

<Table 1>**MIDI Parameter Change table (SYSTEM)**

Address (H)	Size (H)	Data (H)	Parameter	Description	Default value (H)
00 00 00	4	020C - 05F4(*1)	MASTER TUNE	-50 - +50[cent]	00 04 00 00
01				1st bit 3 - 0 → bit 15 - 12	400
02				2nd bit 3 - 0 → bit 11 - 8	
03				3rd bit 3 - 0 → bit 7 - 4	
				4th bit 3 - 0 → bit 3 - 0	
04	1	00 - 7F	MASTER VOLUME	0 - 127	7F
05	1	—	—		
06	1	34 - 4C(*2)	TRANPOSE	-12 - +12[semitones]	40
7E		00	XG SYSTEM ON	00=XG system ON	
7F		00	RESET ALL PARAMETERS	00=ON (receive only)	
TOTAL SIZE 07					

*1: Values lower than 020CH select -50 cents. Values higher than 05F4H select +50 cents.

*2: Values from 28H through 33H are interpreted as -12 through -1. Values from 4DH through 58H are interpreted as +1 through +12.

<Table 2>**MIDI Parameter Change table (EFFECT 1)**

Refer to the "Effect MIDI Map" for a complete list of Reverb, Chorus and Variation type numbers.

Address (H)	Size (H)	Data (H)	Parameter	Description	Default value (H)
02 01 00	2	00-7F	REVERB TYPE MSB	Refer to Effect MIDI Map	01(=HALL1)
		00-7F	REVERB TYPE LSB	00 : basic type	00
02 01 40	2	00-7F	VARIATION TYPE MSB	Refer to Effect MIDI Map	00(=Effect off)
		00-7F	VARIATION TYPE LSB	00 : basic type	00

• "VARIATION" refers to the EFFECT on the panel.

<Table 3>**MIDI Parameter Change table (MULTI PART)**

Address (H)	Size (H)	Data (H)	Parameter	Description	Default value (H)
08 nn 11	1	00 - 7F	DRY LEVEL	0 - 127	7F
nn = Part Number					

• Effect MIDI Map**REVERB**

	MSB	LSB
ROOM	02H	10H
HALL 1	01H	10H
HALL 2	01H	11H
STAGE	03H	10H

EFFECT

	MSB	LSB
CHORUS	42H	10H
PHASER	48H	10H
TREMOLO	46H	10H
DELAY	05H	10H

Function	Transmitted	Recognized	Remarks
Basic Channel Default Changed	1 1 - 16	1 1 - 16	
Mode Default Messages Altered	3 X *****	1 X X	*1 Poly Mode only
Note Number : True voice	9 - 120 *****	0 - 127 0 - 127	
Velocity Note ON Note OFF	O 9nH, v=1 - 127 O 9nH, v=0	O 9nH, v=1 - 127 O 9nH, v=0 or 8nH	
After Touch Key's Ch's	X X	X X	
Pitch Bender	X	X	
Control Change			
0, 32	O	O	Bank Select
7	O	O	Volume
11	X	O	Expression
64	O	O	Damper
66	X	O	Sostenuto
67	X	O	Soft pedal
91	O	O	Reverb Depth
94	X	O	Effect Depth
Program Change : True #	O *****	O	
System Exclusive	O	O	
Common : Song Position : Song Select : Tune	X X X	X X X	
System Real Time : Clock : Commands	O O	O O	
Aux Messages : All sounds off : Reset All Controllers : Local ON/OFF : All Notes OFF : Active Sense : Reset	O O X O O X	O (120, 126, 127) O (121) O (122) O (123 - 125) O X	

Notes : *1 = Recieve Mode is always multi timbre and Poly mode.

Specifications / Technische Daten / Caractéristiques techniques / Especificaciones

Item	YDP-113
Keyboard	88 keys (A-1 - C7)
Sound Source	AWM Stereo Sampling
Polyphony	32 Notes Max.
Voice Selection	10
Effect	Reverb
Volume	Master Volume
Controls	Dual, Metronome, Transpose
Pedal	Damper
Demo Songs	10 voice Demo Songs, 50 preset Songs
Jacks/Connectors	MIDI (IN/OUT/THRU), PHONES × 2, DAMPER PEDAL
Main Amplifiers	20W × 2
Speakers	Oval (12cm × 6cm) × 2
Dimensions (W × D × H) (with music rest)	1345mm × 426mm × 814mm [52-15/16" × 16-3/4" × 32-1/2"] (1345mm × 426mm × 967mm) [53-15/16" × 16-3/4" × 38-11/16"]
Weight	36kg (79lbs., 6oz)
Accessories	Owner's Manual, "50 greats for the Piano" (Music Book), Bench (included or optional depending on locale), Quick Operation Guide, Damper pedal

- * Specifications and descriptions in this owner's manual are for information purposes only. Yamaha Corp. reserves the right to change or modify products or specifications at any time without prior notice. Since specifications, equipment or options may not be the same in every locale, please check with your Yamaha dealer.
- * Die technischen Daten und Beschreibungen in dieser Bedienungsanleitung dienen nur der Information. Yamaha Corp. behält sich das Recht vor, Produkte oder deren technische Daten jederzeit ohne vorherige Ankündigung zu verändern oder zu modifizieren. Da die technischen Daten, das Gerät selbst oder Sonderzubehör nicht in jedem Land gleich sind, setzen Sie sich im Zweifel bitte mit Ihrem Yamaha-Händler in Verbindung.
- * Les caractéristiques techniques et les descriptions du mode d'emploi ne sont données que pour information. Yamaha Corp. se réserve le droit de changer ou modifier les produits et leurs caractéristiques techniques à tout moment sans aucun avis. Du fait que les caractéristiques techniques, les équipements et les options peuvent différer d'un pays à l'autre, adressez-vous au distributeur Yamaha le plus proche.
- * Las especificaciones y descripciones de este manual del propietario tienen sólo el propósito de servir como información. Yamaha Corp. se reserva el derecho a efectuar cambios o modificaciones en los productos o especificaciones en cualquier momento sin previo aviso. Puesto que las especificaciones, equipos u opciones pueden no ser las mismas en todos los mercados, solicite información a su distribuidor Yamaha.

MEMO

IMPORTANT SAFETY INSTRUCTIONS

INFORMATION RELATING TO PERSONAL INJURY, ELECTRICAL SHOCK, AND FIRE HAZARD POSSIBILITIES HAS BEEN INCLUDED IN THIS LIST.

WARNING- When using any electrical or electronic product, basic precautions should always be followed. These precautions include, but are not limited to, the following:

- 1.** Read all Safety Instructions, Installation Instructions, Special Message Section items, and any Assembly Instructions found in this manual **BEFORE** making any connections, including connection to the main supply.
- 2.** Main Power Supply Verification: Yamaha products are manufactured specifically for the supply voltage in the area where they are to be sold. If you should move, or if any doubt exists about the supply voltage in your area, please contact your dealer for supply voltage verification and (if applicable) instructions. The required supply voltage is printed on the name plate. For name plate location, please refer to the graphic found in the Special Message Section of this manual.
- 3.** This product may be equipped with a polarized plug (one blade wider than the other). If you are unable to insert the plug into the outlet, turn the plug over and try again. If the problem persists, contact an electrician to have the obsolete outlet replaced. Do **NOT** defeat the safety purpose of the plug.
- 4.** Some electronic products utilize external power supplies or adapters. Do **NOT** connect this type of product to any power supply or adapter other than one described in the owners manual, on the name plate, or specifically recommended by Yamaha.
- 5.** **WARNING:** Do not place this product or any other objects on the power cord or place it in a position where anyone could walk on, trip over, or roll anything over power or connecting cords of any kind. The use of an extension cord is not recommended! If you must use an extension cord, the minimum wire size for a 25' cord (or less) is 18 AWG. **NOTE:** The smaller the AWG number, the larger the current handling capacity. For longer extension cords, consult a local electrician.
- 6.** Ventilation: Electronic products, unless specifically designed for enclosed installations, should be placed in locations that do not interfere with proper ventilation. If instructions for enclosed installations are not provided, it must be assumed that unobstructed ventilation is required.
- 7.** Temperature considerations: Electronic products should be installed in locations that do not significantly contribute to their operating temperature. Placement of this product close to heat sources such as; radiators, heat registers and other devices that produce heat should be avoided.
- 8.** This product was **NOT** designed for use in wet/damp locations and should not be used near water or exposed to rain. Examples of wet/damp locations are; near a swimming pool, spa, tub, sink, or wet basement.
- 9.** This product should be used only with the components supplied or; a cart, rack, or stand that is recommended by the manufacturer. If a cart, rack, or stand is used, please observe all safety markings and instructions that accompany the accessory product.
- 10.** The power supply cord (plug) should be disconnected from the outlet when electronic products are to be left unused for extended periods of time. Cords should also be disconnected when there is a high probability of lightning and/or electrical storm activity.
- 11.** Care should be taken that objects do not fall and liquids are not spilled into the enclosure through any openings that may exist.
- 12.** Electrical/electronic products should be serviced by a qualified service person when:
 - a. The power supply cord has been damaged; or
 - b. Objects have fallen, been inserted, or liquids have been spilled into the enclosure through openings; or
 - c. The product has been exposed to rain; or
 - d. The product does not operate, exhibits a marked change in performance; or
 - e. The product has been dropped, or the enclosure of the product has been damaged.
- 13.** Do not attempt to service this product beyond that described in the user-maintenance instructions. All other servicing should be referred to qualified service personnel.
- 14.** This product, either alone or in combination with an amplifier and headphones or speaker/s, may be capable of producing sound levels that could cause permanent hearing loss. **DO NOT** operate for a long period of time at a high volume level or at a level that is uncomfortable. If you experience any hearing loss or ringing in the ears, you should consult an audiologist. **IMPORTANT:** The louder the sound, the shorter the time period before damage occurs.
- 15.** Some Yamaha products may have benches and/or accessory mounting fixtures that are either supplied as a part of the product or as optional accessories. Some of these items are designed to be dealer assembled or installed. Please make sure that benches are stable and any optional fixtures (where applicable) are well secured **BEFORE** using. Benches supplied by Yamaha are designed for seating only. No other uses are recommended.

PLEASE KEEP THIS MANUAL

FCC INFORMATION (U.S.A.)

1. **IMPORTANT NOTICE: DO NOT MODIFY THIS UNIT!**

This product, when installed as indicated in the instructions contained in this manual, meets FCC requirements. Modifications not expressly approved by Yamaha may void your authority, granted by the FCC, to use the product.

2. **IMPORTANT:** When connecting this product to accessories and/or another product use only high quality shielded cables. Cable/s supplied with this product **MUST** be used. Follow all installation instructions. Failure to follow instructions could void your FCC authorization to use this product in the USA.

3. **NOTE:** This product has been tested and found to comply with the requirements listed in FCC Regulations, Part 15 for Class "B" digital devices. Compliance with these requirements provides a reasonable level of assurance that your use of this product in a residential environment will not result in harmful interference with other electronic devices. This equipment generates/uses radio frequencies and, if not installed and used according to the instructions found in the users manual, may cause interference harmful to the operation of

other electronic devices. Compliance with FCC regulations does not guarantee that interference will not occur in all installations. If this product is found to be the source of interference, which can be determined by turning the unit "OFF" and "ON", please try to eliminate the problem by using one of the following measures:

Relocate either this product or the device that is being affected by the interference.

Utilize power outlets that are on different branch (circuit breaker or fuse) circuits or install AC line filter/s.

In the case of radio or TV interference, relocate/reorient the antenna. If the antenna lead-in is 300 ohm ribbon lead, change the lead-in to co-axial type cable.

If these corrective measures do not produce satisfactory results, please contact the local retailer authorized to distribute this type of product. If you can not locate the appropriate retailer, please contact Yamaha Corporation of America, Electronic Service Division, 6600 Orangethorpe Ave, Buena Park, CA90620

The above statements apply **ONLY** to those products distributed by Yamaha Corporation of America or its subsidiaries.

* This applies only to products distributed by YAMAHA CORPORATION OF AMERICA.

(class B)

IMPORTANT NOTICE FOR THE UNITED KINGDOM

Connecting the Plug and Cord

IMPORTANT. The wires in this mains lead are coloured in accordance with the following code:

BLUE : NEUTRAL

BROWN : LIVE

As the colours of the wires in the mains lead of this apparatus may not correspond with the coloured markings identifying the terminals in your plug proceed as follows:

The wire which is coloured BLUE must be connected to the terminal which is marked with the letter N or coloured BLACK.

The wire which is coloured BROWN must be connected to the terminal which is marked with the letter L or coloured RED.

Making sure that neither core is connected to the earth terminal of the three pin plug.

(2 wires)

- This applies only to products distributed by Yamaha-Kemble Music (U.K.) Ltd.

CAUTION: TO PREVENT ELECTRIC SHOCK, MATCH WIDE BLADE OF PLUG TO WIDE SLOT, FULLY INSERT.

ATTENTION: POUR ÉVITER LES CHOCS ÉLECTRIQUES, INTRODUIRE LA LAME LA PLUS LARGE DE LA FICHE DANS LA BORNE CORRESPONDANTE DE LA PRISE ET POUSSER JUSQU' AU FOND.

(polarity)

- This applies only to products distributed by Yamaha Canada Music Ltd.
- Ceci ne s'applique qu'aux produits distribués par Yamaha Canada Musique Ltée.

For details of products, please contact your nearest Yamaha or the authorized distributor listed below.

Pour plus de détails sur les produits, veuillez-vous adresser à Yamaha ou au distributeur le plus proche de vous figurant dans la liste suivante.

Die Einzelheiten zu Produkten sind bei Ihrer unten aufgeführten Niederlassung und bei Yamaha Vertragshändlern in den jeweiligen Bestimmungsländern erhältlich.

Para detalles sobre productos, contacte su tienda Yamaha más cercana o el distribuidor autorizado que se lista debajo.

NORTH AMERICA

CANADA

Yamaha Canada Music Ltd.
135 Milner Avenue, Scarborough, Ontario,
M1S 3R1, Canada
Tel: 416-298-1311

U.S.A.

Yamaha Corporation of America
6600 Orangethorpe Ave., Buena Park, Calif. 90620,
U.S.A.
Tel: 714-522-9011

CENTRAL & SOUTH AMERICA

MEXICO

**Yamaha de Mexico S.A. De C.V.,
Departamento de ventas**
Javier Rojo Gomez No.1149, Col. Gpe Del
Moral, Deleg. Iztapalapa, 09300 Mexico, D.F.
Tel: 686-00-33

BRAZIL

Yamaha Musical do Brasil LTDA.
Av. Rebouças 2636, São Paulo, Brasil
Tel: 011-853-1377

ARGENTINA

Yamaha de Panamá S.A. Sucursal de Argentina
Viamonte 1145 Piso2-B 1053,
Buenos Aires, Argentina
Tel: 1-4371-7021

PANAMA AND OTHER LATIN AMERICAN COUNTRIES/ CARIBBEAN COUNTRIES

Yamaha de Panamá S.A.
Torre Banco General, Piso 7, Urbanización Marbella,
Calle 47 y Aquilino de la Guardia,
Ciudad de Panamá, Panamá
Tel: 507-269-5311

EUROPE

THE UNITED KINGDOM

Yamaha-Kemble Music (U.K.) Ltd.
Sherbourne Drive, Tilbrook, Milton Keynes,
MK7 8BL, England
Tel: 01908-366700

IRELAND

Danfay Ltd.
61D, Sallynoggin Road, Dun Laoghaire, Co. Dublin
Tel: 01-2859177

GERMANY

Yamaha Europa GmbH.
Siemensstraße 22-34, 25462 Rellingen, Germany
Tel: 04101-3030

SWITZERLAND

Yamaha Europa GmbH. Zweigniederlassung Zürich
Seefeldstrasse 94, 8008 Zürich, Switzerland
Tel: 01-383 3990

AUSTRIA

Yamaha Europa GmbH. Zweigniederlassung Wien
Schleiergasse 20, A-1100 Wien, Austria
Tel: 01-60203900

THE NETHERLANDS

Yamaha Music Nederland
Clarissenhof 5-b, 4133 AB Vianen, The Netherlands
Tel: 0347-358 040

BELGIUM

Yamaha Music Belgium
Rue de Geneve (Genevastraat) 10, 1140 - Brussels,
Belgium
Tel: 02-726 6032

FRANCE

**Yamaha Musique France,
Division Professionnelle**
BP 70-77312 Marne-la-Vallée Cedex 2, France
Tel: 01-64-61-4000

ITALY

**Yamaha Musica Italia S.P.A.,
Combo Division**
Viale Italia 88, 20020 Lainate (Milano), Italy
Tel: 02-935-771

SPAIN/PORTUGAL

Yamaha-Hazen Música, S.A.
Ctra. de la Coruna km. 17, 200, 28230
Las Rozas (Madrid) Spain
Tel: 91-201-0700

GREECE

Philippe Nakas S.A.
Navarinou Street 13, P.Code 10680, Athens, Greece
Tel: 01-364-7111

SWEDEN

Yamaha Scandinavia AB
J. A. Wettergrens Gata 1
Box 30053
S-400 43 Göteborg, Sweden
Tel: 031 89 34 00

DENMARK

YS Copenhagen Liaison Office
Generatorvej 8B
DK-2730 Herlev, Denmark
Tel: 44 92 49 00

FINLAND

F-Musiikki Oy
Kluuvikatu 6, P.O. Box 260,
SF-00101 Helsinki, Finland
Tel: 09 618511

NORWAY

Norsk filial av Yamaha Scandinavia AB
Grini Næringspark 1
N-1345 Østerås, Norway
Tel: 67 16 77 70

ICELAND

Skifan HF
Skeifan 17 P.O. Box 8120
IS-128 Reykjavik, Iceland
Tel: 525 5000

OTHER EUROPEAN COUNTRIES

Yamaha Europa GmbH.
Siemensstraße 22-34, 25462 Rellingen, Germany
Tel: 04101-3030

AFRICA

**Yamaha Corporation,
Asia-Pacific Music Marketing Group**
Nakazawa-cho 10-1, Hamamatsu, Japan 430-8650
Tel: 053-460-2312

MIDDLE EAST

TURKEY/CYPRUS

Yamaha Europa GmbH.
Siemensstraße 22-34, 25462 Rellingen, Germany
Tel: 04101-3030

OTHER COUNTRIES

Yamaha Music Gulf FZE
LB21-128 Jebel Ali Freezone
P.O.Box 17328, Dubai, U.A.E.
Tel: 971-4-881-5868

ASIA

HONG KONG

Tom Lee Music Co., Ltd.
11/F., Silvercord Tower 1, 30 Canton Road,
Tsimshatsui, Kowloon, Hong Kong
Tel: 2737-7688

INDONESIA

**PT. Yamaha Music Indonesia (Distributor)
PT. Nusantik**
Gedung Yamaha Music Center, Jalan Jend. Gatot
Subroto Kav. 4, Jakarta 12930, Indonesia
Tel: 21-520-2577

KOREA

Yamaha Music Korea Ltd.
Tong-Yang Securities Bldg. 16F 23-8 Yoido-dong,
Yongdungpo-ku, Seoul, Korea
Tel: 02-3770-0661

MALAYSIA

Yamaha Music Malaysia, Sdn., Bhd.
Lot 8, Jalan Perbandaran, 47301 Kelana Jaya,
Petaling Jaya, Selangor, Malaysia
Tel: 3-703-0900

PHILIPPINES

Yupangco Music Corporation
339 Gil J. Puyat Avenue, P.O. Box 885 MCPO,
Makati, Metro Manila, Philippines
Tel: 819-7551

SINGAPORE

Yamaha Music Asia Pte., Ltd.
11 Ubi Road #06-00, Meiban Industrial Building,
Singapore
Tel: 65-747-4374

TAIWAN

Yamaha KHS Music Co., Ltd.
10F, 150, Tun-Hwa Northroad,
Taipei, Taiwan, R.O.C.
Tel: 02-2713-8999

THAILAND

Siam Music Yamaha Co., Ltd.
121/60-61 RS Tower 17th Floor,
Ratchadaphisek RD., Dindaeng,
Bangkok 10320, Thailand
Tel: 02-641-2951

THE PEOPLE'S REPUBLIC OF CHINA AND OTHER ASIAN COUNTRIES

**Yamaha Corporation,
Asia-Pacific Music Marketing Group**
Nakazawa-cho 10-1, Hamamatsu, Japan 430-8650
Tel: 053-460-2317

OCEANIA

AUSTRALIA

Yamaha Music Australia Pty. Ltd.
Level 1, 99 Queensbridge Street, Southbank, Victoria
3006, Australia
Tel: 3-9693-5111

NEW ZEALAND

Music Houses of N.Z. Ltd.
146/148 Captain Springs Road, Te Papapa,
Auckland, New Zealand
Tel: 9-634-0099

COUNTRIES AND TRUST TERRITORIES IN PACIFIC OCEAN

**Yamaha Corporation,
Asia-Pacific Music Marketing Group**
Nakazawa-cho 10-1, Hamamatsu, Japan 430-8650
Tel: 053-460-2312

HEAD OFFICE Yamaha Corporation, Pro Audio & Digital Musical Instrument Division
Nakazawa-cho 10-1, Hamamatsu, Japan 430-8650
Tel: 053-460-3273



Yamaha Manual Library
<http://www2.yamaha.co.jp/manual/english/>