

Clavinova.

Owner's Manual / Bedienungsanleitung
Manuel de l'utilisateur / Manual del Propietario

CVP-10PE

CVP-10

CVP-8

CVP-6

YAMAHA

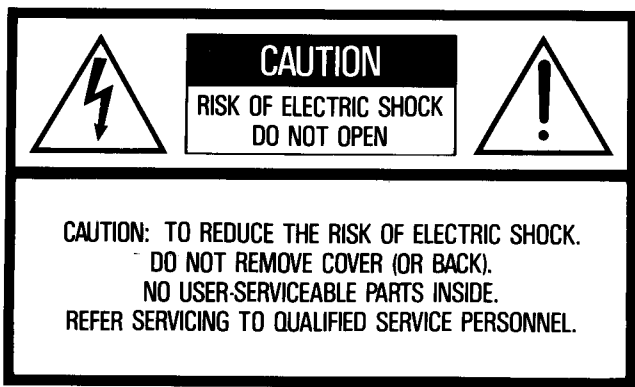

CVP-10PE/CVP-10: See bottom of keyboard enclosure for graphic symbol marking

Explanation of Graphical Symbols

The lightning flash with arrowhead symbol, within an equilateral triangle, is intended to alert the user to the presence of uninsulated "dangerous voltage" within the product's enclosure that may be of sufficient magnitude to constitute a risk of electric shock to persons.



The exclamation point within an equilateral triangle is intended to alert the user to the presence of important operating and maintenance (servicing) instructions in the literature accompanying the product.



IMPORTANT SAFETY AND INSTALLATION INSTRUCTIONS

INFORMATION RELATING TO POSSIBLE PERSONAL INJURY, ELECTRIC SHOCK, AND FIRE HAZARD POSSIBILITIES HAS BEEN INCLUDED IN THIS LIST.

WARNING—When using electronic products, basic precautions should always be followed, including the following:

1. Read all Safety and Installation Instructions, Explanation of Graphical Symbols, and assembly instructions (where applicable) BEFORE using your Yamaha electronic product. Check unit weight specifications before you attempt to move this instrument!

2. Main Power Supply Verification: Your Yamaha electronic product has been manufactured specifically for the main supply voltage used in your area. If you should move, or if any doubt exists, please contact your dealer for instructions. The main supply voltage required by your electronic product is printed on the name plate. For name plate location, see Before Playing item.

3. This product may be equipped with a polarized line plug (one blade wider than the other). If you are unable to insert the plug into the outlet, contact an electrician to have your obsolete outlet replaced. Do NOT defeat the safety purpose of the plug. Yamaha products not having polarized plugs incorporate construction methods and designs that do not require line plug polarization.

4. **WARNING**—Do NOT place objects on your electronic product's power cord or place the unit in a position where anyone could trip over, walk over, or roll anything over cords of any kind. Do NOT allow your electronic product or its bench to rest on or be installed over cords of any type. Improper installations of this type create the possibility of a fire hazard and/or personal injury.

5. Environment: Your electronic product should be installed away from heat sources such as a radiator, heat registers and/or other products that produce heat. Additionally, the unit should not be located in a position that exposes the cabinet to direct sunlight, or air currents having high humidity or heat levels.

6. Your Yamaha electronic product should be placed so that its location or position does not interfere with its proper ventilation.

7. Some Yamaha electronic products may have benches that are either a part of the product or supplied as an optional accessory. Some of these benches are designed to be dealer assembled. Please make sure that the bench is stable before using it. The bench supplied by Yamaha was designed for seating only. No other uses are recommended.

8. Some Yamaha electronic products can be made to operate with or without the side panels or other components that constitute a stand. These products should be used only with the components supplied or a cart or stand that is recommended by the manufacturer.

9. Do not operate for a long period of time at a high volume level or at a level that is uncomfortable. If you experience any hearing loss or ringing in the ears, you should consult an audiologist.

10. Do not use your Yamaha electronic product near water or in wet environments. For example, near a swimming pool, spa, or in a wet basement.

11. Care should be taken so that objects do not fall, and liquids are not spilled, into the enclosure through openings.

12. Your Yamaha electronic product should be serviced by a qualified service person when:

- The power-supply cord or plug has been damaged: or
- Objects have fallen, or liquid has been spilled into the product: or
- The product has been exposed to rain: or
- The product does not operate, exhibits a marked change in performance: or
- The product has been dropped, or the enclosure of the product has been damaged.

13. When not in use, always turn your Yamaha electronic product "OFF". The power-supply cord of the product should be unplugged from the outlet when it is to be left unused for a long period of time. Notes: In this case, some units may lose some user programmed data. Factory programmed memories will not be affected.

14. Do not attempt to service the product beyond that described in the user-maintenance instructions. All other servicing should be referred to qualified service personnel.

15. Electromagnetic Interference (RFI). This series of Yamaha electronic products utilizes digital (high frequency pulse) technology that may adversely affect Radio/TV reception or the operation of other devices that utilize digital technology. Please read FCC Information (Back Cover) for additional information.

**PLEASE KEEP THIS MANUAL
FOR FUTURE REFERENCE!**

CVP-10

LEFT PEDAL SELECT ⑨

RHYTHM ⑩

ROM

MIDI MODE ⑫

PIANO ABC ⑪

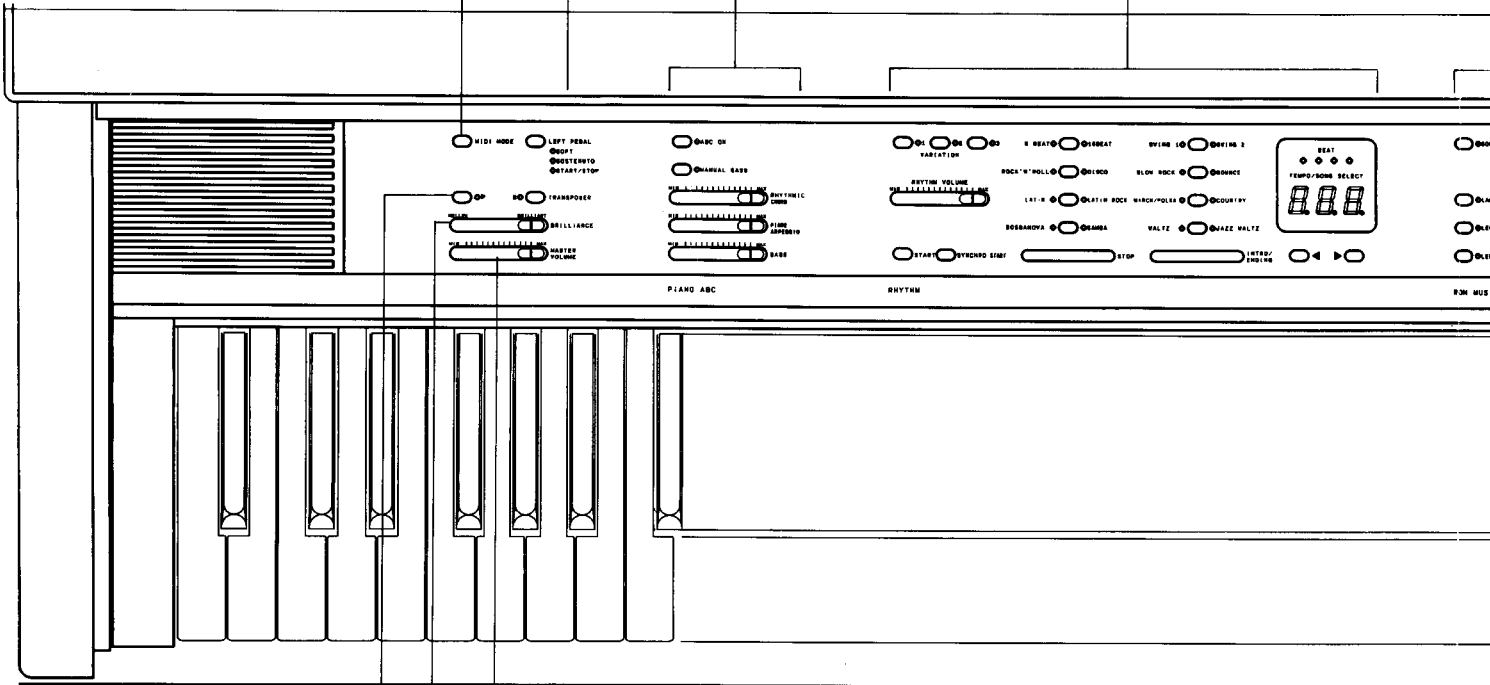

MASTER VOLUME ⑨

BRILLIANCE ⑨

TRANSPOSER ⑨

CVP-8

RAM MUSIC NOTEBOOK/CASSETTE CONTROLS ⑬

PERFORMANCE MEMORY ⑭

PIANO ABC ⑪

VOICE SELECT ⑨

SEQUENCER MEMORY ⑮

MIDI MODE ⑫

RHYTHM ⑩

ROM MUSIC ⑫

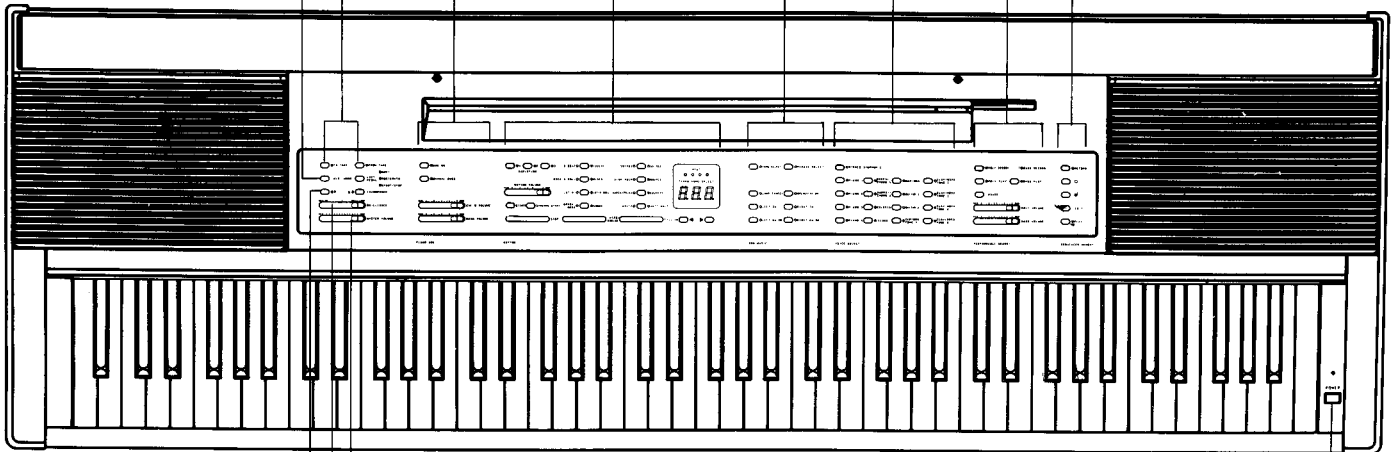

MASTER VOLUME ⑨

BRILLIANCE ⑨

TRANSPOSER ⑨

POWER ⑨

- The numbers in round brackets indicate the pages in this manual where you will find an explanation of these parts and features.

- Die in runden Klammern angegebenen Zahlen beziehen sich auf die Seite in dieser Bedienungsanleitung, auf denen Sie die Erklärung der betreffenden Teile und Funktion.

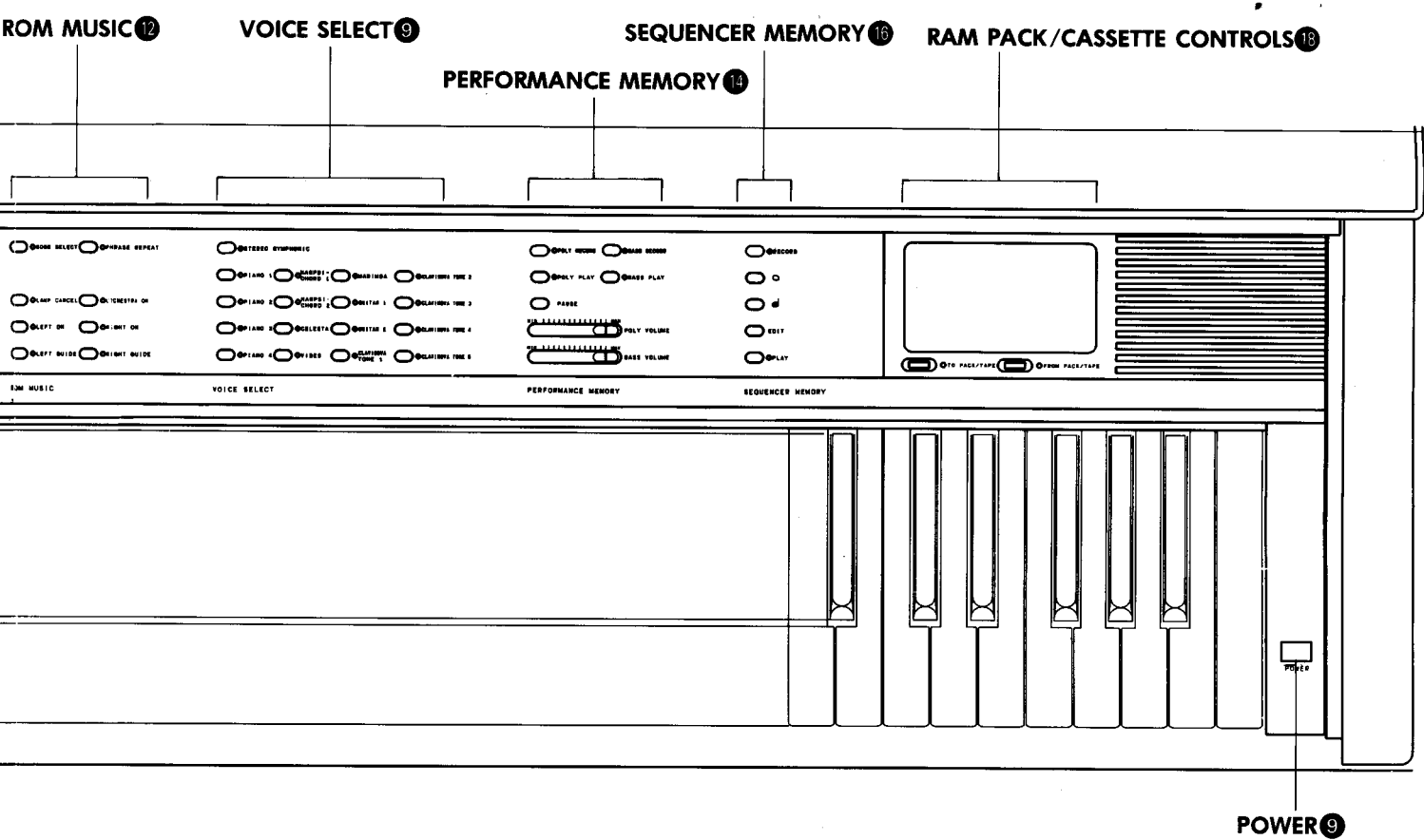

CVP-6

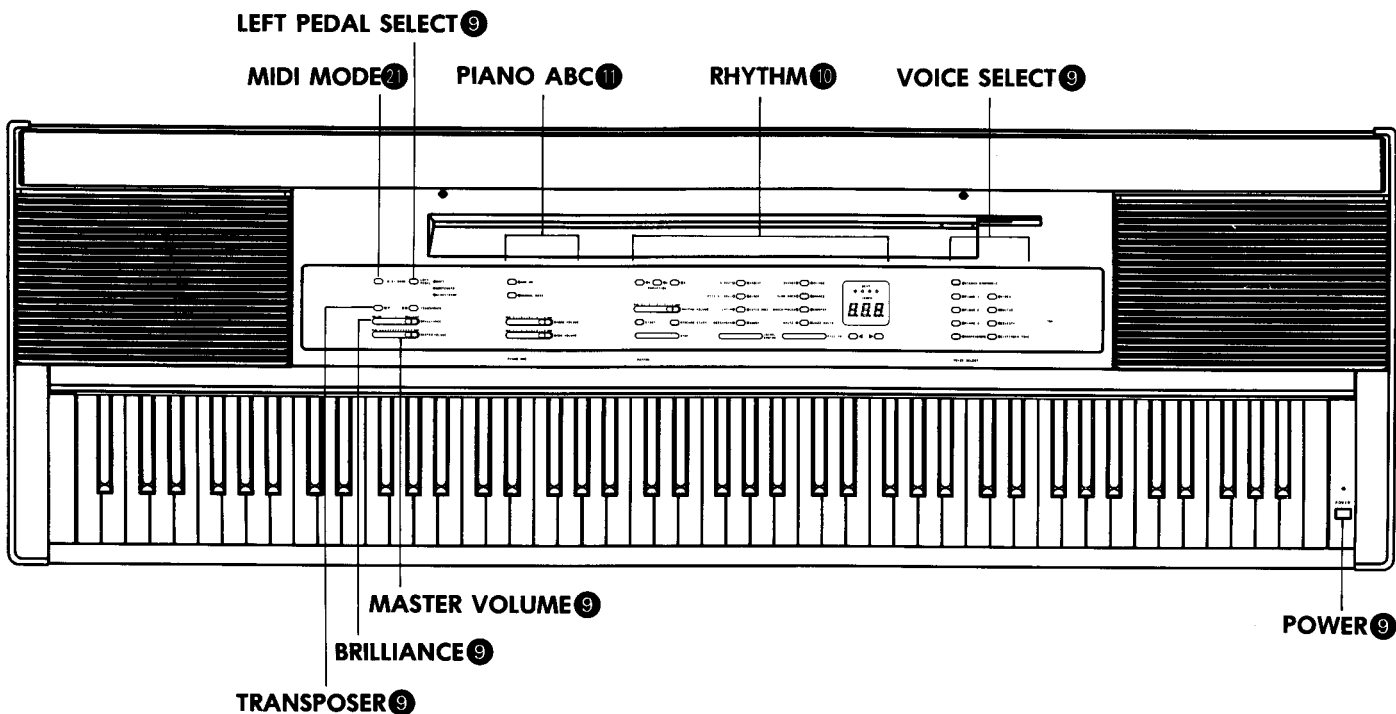

● On trouvera de plus amples renseignements sur ces commandes et caractéristiques en consultant les pages indiquées dans les cercles.

● Los números de los círculos indican las páginas de est manual en las que encontrará las explicaciones sobre estas partes y características.

Introduction

Please accept our thanks for purchasing a Yamaha Clavinova CVP-10/8/6. The Clavinova is a completely new type of keyboard instrument made possible by Yamaha's advanced electronic technology and long experience in manufacturing musical instruments. Its main features are as follows.

- 88 standard-sized keys
- Realistic sound due to the AWM Tone Generator and the FM Tone Generators (CVP-6 has only the AWM Tone Generator)
- A new totally action-type keyboard with a touch that makes you feel just like you are playing a piano.
- Functions which enable a variety of performances, including AUTO RHYTHM, PIANO ABC, PERFORMANCE MEMORY (CVP-10/8), SEQUENCER MEMORY (CVP-10/8), RAM PACK (CVP-10), MIDI FUNCTIONS, and more.
- The ROM MUSIC BOOK that allows you to listen to automatic performances or to enjoy "private piano lessons" while reading the guide book.

Einleitung

Herzlichen Glückwunsch zum Kauf eines Yamaha Clavinova CVP-10/8/6. Das Clavinova ist ein vollständig neu entwickeltes Keyboard-Instrument, konstruiert auf der Grundlage der fortschrittlichen Elektroniktechnologie bei Yamaha und der langen Erfahrung bei der Herstellung von Musikinstrumenten. Es hat die folgenden Hauptmerkmale:

- 88 Tasten in Normalgröße
- Realistischer Klang durch AWM-Tongenerator und FM-Tongeneratoren (CVP-6 hat nur den AWM-Tongenerator)
- Eine neue Action-Tastatur mit einem Anschlag, der ein Spielgefühl wie mit einem richtigen Klavier gibt.
- Funktionen, die eine Reihe von Vorführarten ermöglichen, einschließlich AUTO RHYTHM, PIANO ABC, PERFORMANCE MEMORY (CVP-10/8), SEQUENCER MEMORY (CVP-10/8), RAM PACK (CVP-10), MIDI FUNKTIONEN und andere.
- ROM MUSIC BOOK, das es erlaubt, automatische Vorführungen zu hören oder "private Klavierstunden" beim Lesen der Anleitung zu nehmen.

Introduction

Avant tout, nous tenons à vous remercier d'avoir porté votre choix sur le Clavinova CVP-10/8/6 de Yamaha. Le Clavinova est un tout nouveau type d'instrument que seule la technologie avancée et la longue expérience de Yamaha dans la fabrication d'instruments de musique a rendu possible. Voici ses principales caractéristiques.

- Quatre-vingt-huit touches de format standard
- Un son réaliste grâce au générateur de tonalité "MOA" et aux générateurs de tonalité FM (le CVP-6 ne possède qu'un générateur de tonalité "MOA").
- Un nouveau clavier actif avec un toucher semblable à celui d'un clavier de piano.
- Bon nombre de fonctions qui permettent entre autres d'exécuter le rythme automatique (AUTO RHYTHM), des accords de piano (PIANO ABC), mémoire de performance (PERFORMANCE MEMORY) (CVP-10/8), mémoire de séquence (SEQUENCER MEMORY) (CVP-10/8), RAM PACK (CVP-10), MIDI, etc.
- Le ROM MUSIC BOOK permet d'écouter des performances automatiques, ou des "leçons de piano privées", tout en le lisant.

Introducción

Muchas gracias por haber adquirido el Clavinova CVP-10 /8/6. El Clavinova es un tipo completamente nuevo de instrumento de teclado, producto de la avanzada tecnología electrónica y la larga experiencia de Yamaha en la fabricación de instrumentos musicales. Sus principales características son:

- 88 teclas de tamaño estándar.
- Sonido realista debido al generador de tonos de AWM, y a los generadores de tonos de FM (el CVP-6 tiene solamente el generador de tonos de AWM).
- Nuevo teclado de acción con un toque que da la sensación de estar tocando el piano.
- Funciones que le permitirán gran variedad de interpretaciones, incluyendo ritmo automático (AUTO RHYTHM), piano (PIANO ABC), memoria de ejecuciones (PERFORMANCE MEMORY) (CVP-10/8), memoria del secuenciador (SEQUENCER MEMORY) (CVP-10/8), paquete de RAM (RAM PACK) (CVP-10), funciones de MIDI (MIDI FUNCTIONS), y más.
- Libro musical en ROM (ROM MUSIC BOOK), que le permitirá escuchar ejecuciones automáticas o disfrutar de "lecciones privadas de piano" durante la lectura del libro.

Contents

	PAGE
● Assembly Instructions	2
● BEFORE PLAYING	8
● VOICE SECTION	9
● RHYTHM	10
● PIANO ABC	11
● ROM MUSIC	12
● PERFORMANCE MEMORY	14
● SEQUENCER MEMORY	16
● RAM PACK/RAM MUSIC NOTEBOOK/CASSETTE CONTROLS	18
● USEFUL INFORMATION	20
● HOW TO USE MIDI	21
● Specifications	23
● MIDI Implementation Chart	24

Inhalt

	Seite
● Montageanleitung	2
● VOR DEM SPIEL	8
● STIMMENSEKTION	9
● RHYTHM	10
● PIANO ABC	11
● ROM MUSIC	12
● PERFORMANCE MEMORY	14
● SEQUENCER MEMORY	16
● RAM PACK/RAM MUSIC NOTEBOOK/CASSETTENSTEUERUNG	18
● NÜTZLICHE INFORMATIONEN	20
● EINSATZ VON MIDI	21
● TECHNISCHE DATEN	23
● MIDI IMPLEMENTATION CHART	24

Table des matieres

	Page
● Instructions d'assemblage	2
● AVANT DE JOUER	8
● SECTION DES VOIX	9
● RYTHME	10
● PIANO ABC	11
● ROM MUSIC	12
● PERFORMANCE MEMOY	14
● SEQUENCER MEMORY	16
● RAM PACK/RAM MUSIC NOTEBOOK/ CONTROLES DE CASSETTE	18
● RENSEIGNEMENTS UTILES	20
● UTILISATION DE MIDI	21
● Spécifications	23
● Schéma d'implantation MIDI	24

Índice

	PÁGINA
● Instrucciones de ensamblaje	2
● ANTES DE TOCAR	8
● SECCIÓN DE VOCES	9
● RITMO	10
● PIANO ABC	11
● ROM MUSIC	12
● PERFORMANCE MEMORY	14
● SEQUENCER MEMORY	16
● RAM PACK/RAM MUSIC NOTEBOOK/CONTROL DE CASETE	18
● INFORMACIÓN ÚTIL	20
● EMPLEO DE MIDI	21
● Especificaciones	23
● Gráfica de implementación de MIDI	24

CVP-10PE CVP-10

Assembly Instructions Anleitung für den Zusammenbau Procédure d'assemblage Procedimiento de ensamblaje Montering

1

Cabinet
Gehäuse
Clavier
Caja

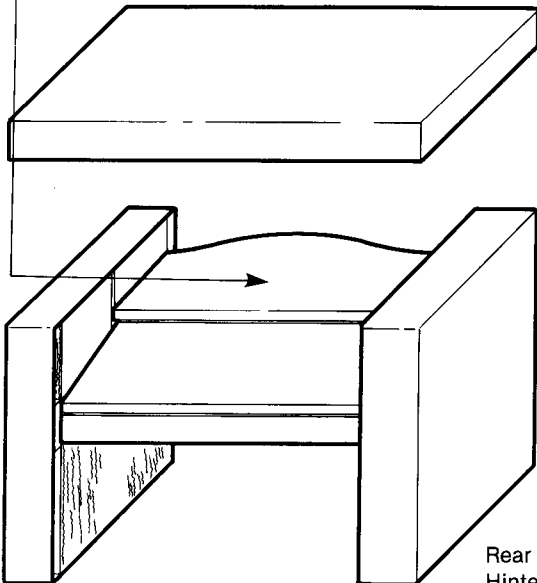

Rear leg
Hinteres Bein
Pied arrière
Pata trasera

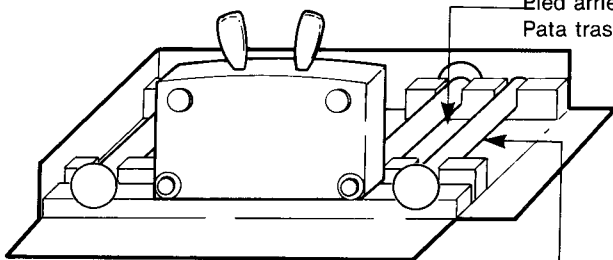

Front leg
Vorderes Bein
Pied avant
Pata delantera



Screws (12)
Schrauben (12)
Vis (12)
Tornillos (12)

Open the carton and remove the various parts.

When assembling your new Clavinova, please be sure to have someone help you. You should also keep a blanket or some other soft material handy in order to prevent damage to the cabinet.

Remove all parts, including screws.

Die verschiedenen Teile herausnehmen.

Die verschiedenen Teile, darunter die Innensechskantschrauben, Beilagscheiben und Schrauben, aus dem Karton nehmen.

Beim Zusammenbau Ihres neuen Clavinova sollte Ihnen unbedingt jemand helfen. Außerdem sollten Sie zur Schonung des Gehäuses eine Decke oder ähnlichen weichen Stoff ausbreiten.

Déballer toutes les pièces.

Lorsque vous assemblerez le Clavinova, demandez à quelqu'un de vous aider et n'oubliez pas d'avoir à tout moment sous la main une couverture ou tout autre matériau mou pour éviter tout dommage éventuel à l'appareil.

Sortir toutes les pièces du carton d'emballage, parmi lesquelles devront se trouver les vis à écrous, les rondelles et les vis.

Abra la caja y saque todas las piezas.

Para ensamblar su nuevo Clavinova, solicite la ayuda de alguien. Además deberá tener a mano una manta u otro material suave adecuado para evitar dañar la caja. Saque todas las piezas, incluyendo los tornillos.

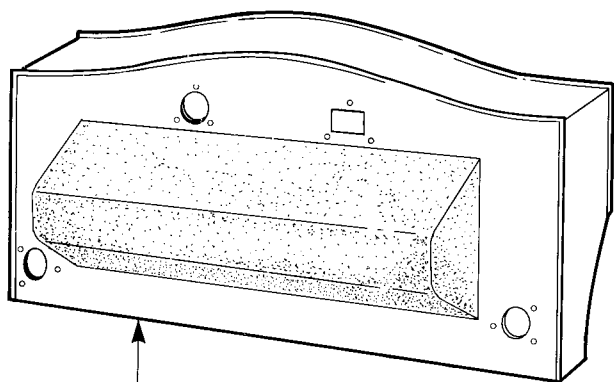

Blanket, etc.
Decke o.ä.
Couverture, etc.
Manta, etc.

2

Carefully place the cabinet on the floor.

Spread out a blanket or a similar soft cloth on the floor, and place your Clavinova on it (as in Fig.2) in order to remove the packing material from the sides. Lean the Clavinova against a wall, etc., so that it does not fall.

Das Gehäuse vorsichtig auf den Fußboden stellen.

Eine Decke oder einen anderen weichen Stoff auf dem Fußboden ausbreiten und das Gehäuse Ihres Clavinova darauf stellen (Siehe Abb.2), um die seitlichen Schutzpolster vom Gehäuse zu entfernen. Das Clavinova gegen eine Wand o.ä. lehnen, so daß es nicht fällt.

Poser avec précaution le clavier sur le sol.

Etendre une couverture sur le sol et poser le clavier du Clavinova dessus de manière à pouvoir enlever les matériaux de protection latéraux. Poser avec précaution le clavier sur le sol en le dirigeant comme représenté sur l'illustration. Appuyer le Clavinova contre un mur, etc. de sorte qu'il ne puisse tomber.

Coloque la caja cuidadosamente sobre el suelo.

Extienda una manta, o un paño suave similar, sobre el suelo y coloque sobre ella la caja de su Clavinova (como en la Fig.2) a fin de extraer el material amortiguador de ambos lados. Apoye el Clavinova contra una pared, etc. para que no se caiga.

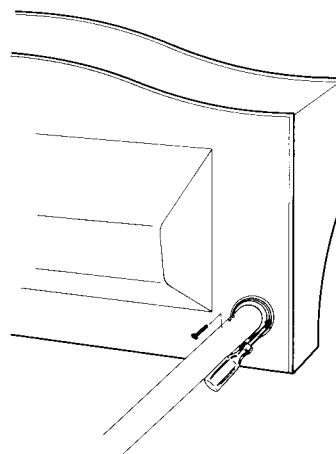

3

Attach the two front legs.

As shown in Fig.3, attach the front legs and securely tighten the screws with a Phillips screwdriver.

Die verschiedenen Teile herausnehmen.

Alle Teile zum Zusammenbau des Gesamtgeräts (A), (B), (C), (D)), darunter auch die Schrauben, und Muttern, dem Karton entnehmen.

Fixer les deux pieds avant.

Comme illustré à la fig.3, fixer les deux pieds avant et serrer fermement les vis à l'aide d'un tournevis Phillips.

Instale las patas frontales.

Como se muestra en la Fig.3, instale las patas frontales y apriete bien los tornillos con un destornillador Phillips.

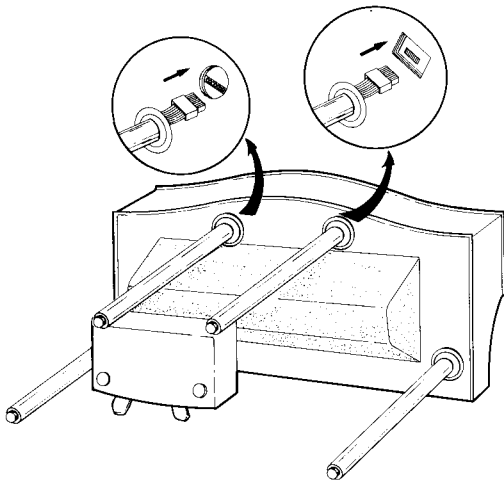

4

Attach the rear legs.

Plug the connector (inside the rear leg) to the socket in the cabinet. Now, attach the rear legs as described in step (3).

Zu zweit das Clavinova aufrecht stellen.

Es ist möglich, die Länge von sowohl vorderen als auch hinteren Beinen einzustellen. Dazu werden die Knöpfe unten an jedem Bein gedreht.

Fixer les pieds arrière.

Brancher le connecteur (dans le pied) dans la douille du coffret. Ensuite, fixer les pieds arrière comme décrit à l'étape 3.

Instale las patas traseras.

Enchufe el conector (dentro de la pata trasera) en la toma de la caja. A continuación, instale las patas traseras como se ha descrito en el paso 3.

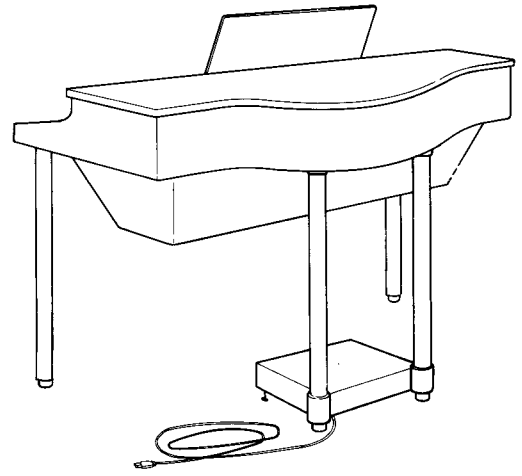

5

Have someone assist you in placing your Clavinova upright.

Please note that it is possible to adjust the length of both the front and rear legs by turning the knobs at the bottom part of each leg.

Die beiden vorderen Beine anbringen:

Wie in Abb. 3 gezeigt, die vorderen Beine anbringen und dann die Schrauben mit einem Kreuzschraubenzieher anziehen.

Dresser le Clavinova avec l'aide d'une autre personne.

Remarquer qu'il est possible d'ajuster la longueur des pieds avant et arrière en faisant tourner les molettes situées à la base de chaque pied.

Solicite la ayuda de alguien para colocar de pie su Clavinova.

Tenga en cuenta que es posible ajustar la longitud tanto de las patas delanteras como de las traseras girando las perillas de la parte inferior de cada pata.

CVP-8 CVP-6

1

Open the carton and remove the various parts.

When assembling your new Clavinova, please be sure to have someone help you. Remove parts ((A), (B), (C), (D)), as well as the screws and nuts.

Die beiden hinteren Beine anbringen:

Das Verbindungsstück (im hinteren Bein) in den Sockel am Gehäuse stecken. Dann die hinteren Beine anbringen, wie in Schritt (3) gezeigt.

Déballer toutes les pièces.

Sortir toutes les pièces composant les éléments principaux (A, B, C et D) du carton d'emballage, parmi lesquelles devront se trouver les vis, les vis à écrous et les écrous.

Abra la caja y saque todas las piezas.

Para ensamblar su nuevo Clavinova, solicite la ayuda de alguien.

Saque las piezas ((A), (B), (C), y (D)), así como los tornillos y tuercas.

Keyboard
Tastatur
Clavier
Teclado

Music Stand
Notenständer
Porte-partition
Posapartituras

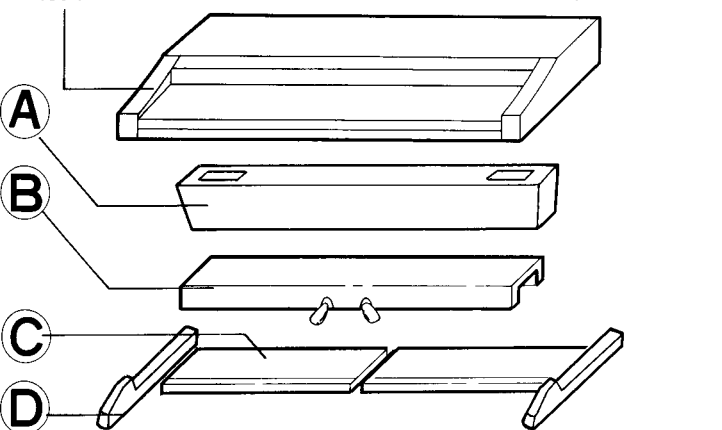

Screws: gold (4), bronze (6), black (4)
Schrauben: Gold (4), Bronze (6), Schwarz (4)
Vis: dorées (4), bronzées (6), noires (4)
Tornillos dorados (4), de bronce (6), negros (4)

Joint connectors (4)
Verbindungsstücke (4)
Connecteurs de joint (4)
Conectores de unión (4)



2

Assembly Instructions

Anleitung für den Zusammenbau

Procédure d'assemblage

Procedimiento de ensamblaje Montering

Connect board (C) to parts (D).

Install the joint connectors on each board (C) as shown in the illustration below, then secure with the screws (gold).

Die Platte (C) mit den Teilen (D) verbinden.

Die Verbindungsstücke auf beiden Platten (C) anbringen, wie in der Abbildung oben gezeigt, und dann mit den Schrauben (Gold) befestigen.

Assembler le panneau (C) aux pièces (D).

Placer les connecteurs de joint sur chaque pièce (C) comme illustré ci-dessus, puis serrer les vis (dorées).

Conecte los tableros (C) a las partes (D).

Instale los conectores de unión en cada panel (C), como se muestra en la ilustración anterior, y después asegúrelos con los tornillos (dorados).

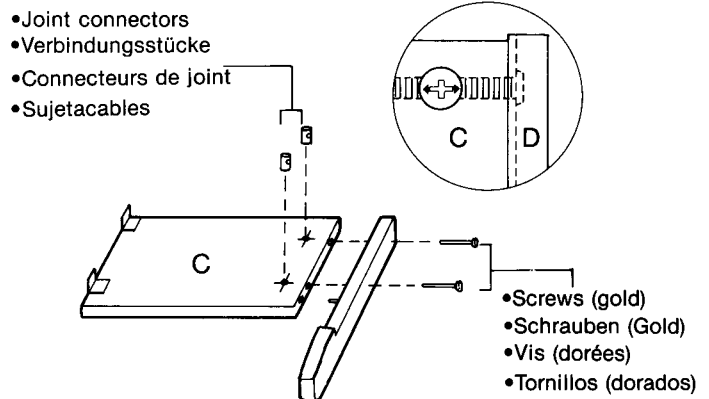

•While watching this side, install the Joint connector while making sure the arrow marks on the surface of the connector point in the direction shown in the illustration.

•Diese Seite festhalten und die Verbindungsstücke anbauen. Sicherstellen, daß die Pfeilmarkierungen auf dem Verbindungsstück in die in der Zeichnung abgebildete Richtung weisen.

•Tout en alignant ce côté, placer le connecteur de joint en s'assurant que les repères fléchés sur la surface du connecteur de joint pointe dans la direction indiquée sur l'illustration.

•Observando este lado, instale un conector de unión asegurándose de que las flechas de la superficie del conector apunte en el sentido mostrado en la ilustración.

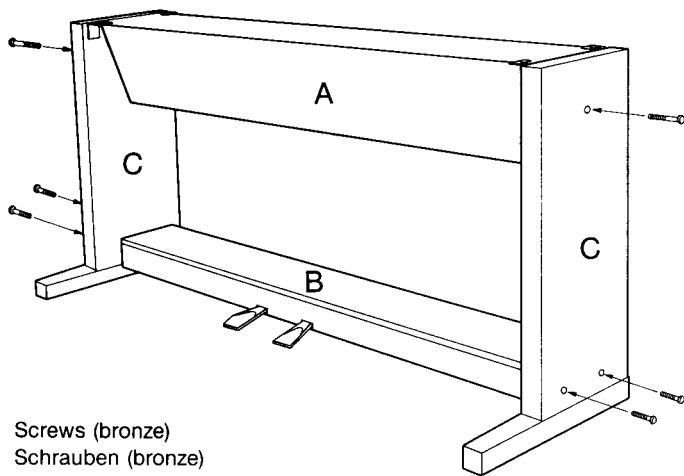

Screws (bronze)
Schrauben (bronze)
Vis (bronzées)
Tornillos (de bronce)

3

(1) Connect boards (C) and (B).

Connect boards (C) and (B), securing them firmly with the 4 screws (bronze).

(2) Mount the sound box (A) between boards (C).

Mount the sound box (A) between boards (C), securing them firmly with 2 screws (bronze).

Die Platten (C) und (B) verbinden.

Die Platten (C) und (B) fest mit den 4 Schrauben (Bronze) verbinden.

Die Lautsprecherbox (A) zwischen den Platten (C) anbringen.

Die Lautsprecherbox (A) zwischen den Platten (C) mit den 2 Schrauben (Bronze) befestigen.

(1) Assembler les panneaux (C) et (B).

Assembler les panneaux (C) et (B) en les fixant fermement à l'aide des 4 vis (bronzées).

(2) Monter la caisse de résonance (A) entre les panneaux (C).

Monter la caisse de résonance (A) entre les panneaux (C) en la fixant fermement à l'aide de 2 vis (bronzées).

(1) Conecte los tableros (C) y (B).

Conecte los tableros (C) y (B), asegurándolos bien con 4 tornillos (de bronce).

(2) Monte la caja acústica (A) entre los tableros (C).

Monte la caja acústica (A) entre los tableros (C), asegurándola bien con 2 tornillos (de bronce).

6

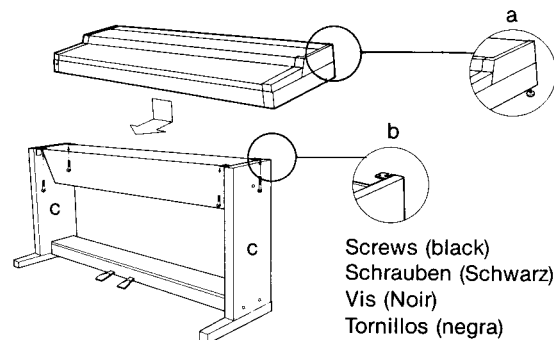

- Fit the screws (a) on the rear part of the keyboard bottom into the metal fittings (b) at the top of boards (C).
- Die Schrauben (a) am Rückteil der Tastatur in die Metallführungen (b) oben auf den Platten (C) setzen.
- Insérer les vis (a) sur la partie arrière du socle du clavier, dans les dispositifs métalliques (b) sur le dessus des panneaux (C).
- Inserte los tornillos (a) en la parte inferior posterior del teclado en los enganches metálicos (b) de la parte superior de los tableros (C).

4

Slip in the keyboard.

Place the keyboard on boards (C) so that the screws (a) on the rear bottom part come to fit lightly behind the metal fittings (b) on the top of boards (C), then pull the keyboard forward, and fit the screws at its bottom into the fitting to secure it.

Finally align the holes in the metal fittings of boards (C) and the holes in the keyboard so you can insert the screws (black), then securely tighten these 4 bolts.

Die Tastatur einschieben.

Die Tastatur auf die Platten (C) aufsetzen, so daß die Schrauben (a) am hinteren Rückteil leicht hinter die Metallführungen (b) oben auf den Platten (C) passen, und dann die Tastatur nach vorne ziehen und die Schrauben in die Unterseite stecken um es zu befestigen.

Zuletzt die Löcher in den Metallführungen der Platten (C) und die Löcher an der Tastatur so angleichen, daß die Schrauben (Schwarz) eingesteckt werden können und diese 4 Schrauben festziehen.

Glisser le clavier.

Placer le clavier sur les panneaux (C), de sorte que les vis (a) sur la partie arrière inférieure s'adaptent légèrement derrière les dispositifs métalliques (b) sur le dessus des panneaux (C). Ensuite, tirer le clavier vers l'avant et insérer les vis de son socle dans les dispositifs, pour le fixer.

Enfin, aligner les orifices des dispositifs métalliques des panneaux (C) avec les orifices du clavier, de sorte qu'il soit possible d'insérer les vis (noires) et de les y serrer à l'aide de 4 boulons.

Encaje el teclado.

Coloque el teclado sobre los tableros (C) de forma que los tornillos (a) de la parte inferior posterior encajen ligeramente detrás de los enganches metálicos (b) de los paneles (C), después tire del teclado hacia adelante, y encaje los tornillos de su parte inferior en los enganches para asegurar dicho teclado.

A continuación, alinee los orificios de los enganches metálicos de los tableros (C) y los del teclado a fin de poder insertar los tornillos (negros), y finalmente apriete estos 4 tornillos.

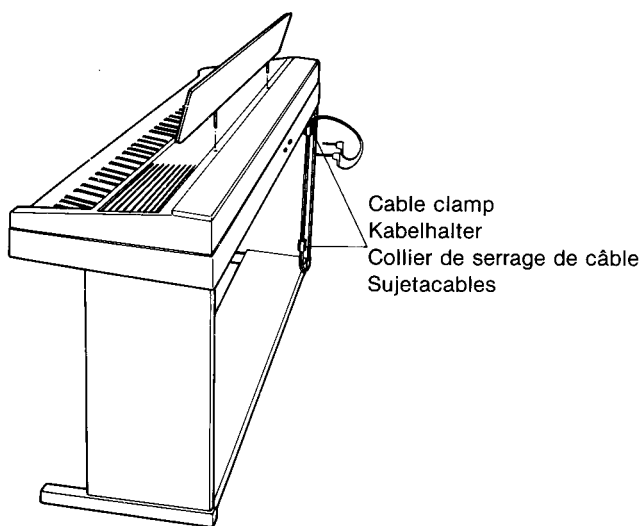

5

(1) Insert the plug.

Fix the pedal cords to the cord holder. Next, connect the grey plug to the DAMPER jack on the rear panel of the keyboard, and the black plug to the SOFT jack.

(2) Attach the music stand.

Insert the music stand into the 2 holes in the top board.

(1) Den Stecker einstecken.

Das Pedalkabel in den Kabelhalter stecken. Dann den grauen Stecker in die Buchse DAMPER an der Rückplatte der Tastatur einstecken, und den schwarzen Stecker in die Buchse SOFT.

(2) Den Notenständer anbringen.

Den Notenständer in die 2 Löcher auf der Oberplatte einstecken.

(1) Insérer la fiche.

Fixer les cordons des pédales au support de cordon. Raccorder ensuite la fiche grise à la prise DAMPER, sur l'arrière du panneau du clavier et la fiche noire, à la prise SOFT.

(2) Fixer le porte-partition.

Insérer le porte-partition dans les deux orifices situés sur le panneau supérieur.

(1) Conecte las clavijas.

Fije los cables de los pedales al sujetacables. Después conecte la clavija gris a la toma DAMPER, y la negra a la toma SOFT del panel posterior del teclado.

(2) Instale el portapartituras.

Inserte el portapartituras en los 2 orificios del tablero superior.

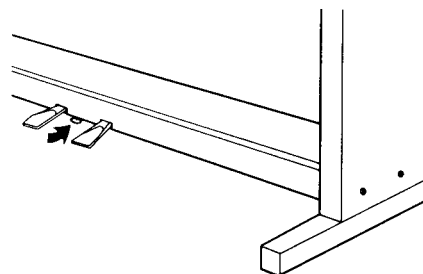

6

Loosen the adjuster on the bottom part of pedal box (B) so that it touches the floor.

An adjuster is provided on the bottom part of pedal box (B) to provide stability. Please loosen it so that it touches the floor. This will ensure that the pedal box remains stable when pushing down the pedals with your feet, thus enabling more precise pedal control.

*To make sure that all connections have been made properly, check each screw once again for secure fit.

Den Einsteller unten am Pedalkasten (B) lösen und so einstellen, daß er den Boden berührt.

Ein Einsteller ist unten am Pedalkasten (B) vorhanden, um mehr Stabilität zu bieten. Diesen Einsteller lösen und so einstellen, daß er den Boden berührt. Dadurch wird sichergestellt, daß der Pedalkasten stabil bleibt, auch wenn die Pedale gedrückt werden, so daß präziseres Spiel ermöglicht wird.

*Um sicherzustellen, daß alle Verbindungen richtig hergestellt sind, alle Schrauben erneut im Hinblick auf festen Sitz überprüfen.

Desserrer le réglage sur le socle du boîtier des pédales (B) jusqu'à ce qu'il touche le sol.

Un réglage est prévu sur le socle du boîtier des pédales (B) pour garantir une plus grande stabilité. Prière de le desserrer jusqu'à ce qu'il touche le sol. Ceci assure la stabilité du boîtier des pédales lorsqu'elles sont enfoncées, ce qui permet de contrôler ces pédales plus précisément.

*Pour s'assurer que tous les assemblages sont corrects, vérifier chaque vis et la resserrer.

Afloje el ajustador de la parte inferior de la caja de pedales (B) de forma que tal ajustador toque el suelo.

En la parte inferior de la caja de pedales (B) existe un ajustador que sirve para proporcionar estabilidad. Aflojelo de forma que toque el suelo. Esto asegurará el que la caja de pedales permanezca estable cuando pise los pedales para, de esta forma, permitir un control más preciso de tales pedales.

*Vuelva a comprobar si todos los tornillos están bien apretados para asegurarse de que todas las conexiones sean adecuadas.

INSTALLATION

1. Pour garantir une installation sûre, reportez-vous au manuel "Instructions d'assemblage". Les pieds du Clavinova ne sont pas conçus pour supporter de charge supplémentaire.
2. **AVERTISSEMENT:** Ne pas laisser le Clavinova ou son banc sur des cordons d'alimentation de tout genre, sous peine de provoquer une décharge électrique ou un incendie.
3. **AVERTISSEMENT:** Ne déposez rien sur le cordon d'alimentation du Clavinova et n'étendez pas celui-ci là où l'on peut marcher ou trébucher dessus. Une telle action risque de provoquer un accident ou un incendie.
4. **Vérification de l'alimentation secteur:** Le Clavinova a été spécialement conçu pour fonctionner sur la tension secteur de la région d'utilisation. En cas de déménagement ou de doute, n'hésitez pas à consulter votre concessionnaire Yamaha pour tout renseignement. La tension de fonctionnement est indiquée sur la plaque signalétique. Sur le CVP-10, cette plaque est appliquée sur l'arrière de corps principal, tandis que sur les CVP-8 et CVP-6, elle se trouve sur le panneau arrière.
5. **Environnement:** Votre Clavinova ne doit pas être installé là où il pourrait être soumis au rayonnement solaire direct, à des courants d'air humide ou chaud, sous peine de provoquer une oxydation, un décollement des panneaux ou une dégradation de la finition.
6. **Articles en vinyle:** Ne déposez pas d'objets en vinyle, tels que casques d'écoute, napperons, etc., sur les surfaces finies du Clavinova et n'utilisez pas de housse en polyvinyle pour recouvrir l'appareil pendant une période prolongée. Une réaction chimique risque de se produire entre les composants de la finition et ceux du matériau en polyvinyle et endommager la finition de manière irréparable.
7. **Cache-clavier (CVP-10):** Le cache-clavier n'a pas été conçu pour supporter d'objets décoratifs ni de forte pression. Ne laissez personne s'asseoir, se coucher ou se hisser sur cette pièce.
8. **Interférence électromagnétique (IEM):** Votre Clavinova a été testé et approuvé conforme à tous les règlements. Cependant, s'il est installé près de certains appareils électroniques, des interférences particulières risquent de se manifester.

ENTRETIEN

1. **ENTRETIEN:** Les pièces de votre Clavinova ne doivent pas être manipulées par l'utilisateur. Par conséquent, faites toujours appel à un technicien qualifié pour toute réparation.
2. **INTEGRITE DU BANC (banc en option):** Si vous ressentez tout mouvement ou instabilité du banc, veuillez immédiatement vérifier son assemblage. Ne l'utilisez plus jusqu'à avoir trouvé la cause de ce défaut. Le banc est conçu pour s'y asseoir uniquement. Ne l'utilisez pas à d'autres fins.
3. **TEMOIN D'ALIMENTATION/PILOTE:** Lorsque vous n'utilisez pas le Clavinova, mettez-le toujours hors tension.
4. **NETTOYAGE/ENTRETIEN**
 - A) **GENERALITES:** N'UTILISEZ PAS de produits chimiques comme l'alcool, les diluants pour peinture, et ne frottez pas les panneaux du Clavinova avec des tampons abrasifs.
 - B) **PANNEAU DES COMMANDES/CLAVIER:** Lorsque vous nettoyez le panneau des commandes et le clavier, utilisez un chiffon doux et absorbant, imbibé d'une solution savonneuse atténuée et d'eau tiède.
 - C) **COFFRET:** Nettoyez les panneaux du coffret avec un chiffon doux légèrement imbibé d'un détergent neutre. Cet agent de nettoyage ne doit pas contenir de grandes quantités de cire ni autre substance susceptible de former une "croûte" sur le coffret.

SECTION DES VOIX

Différentes voix peuvent être créées avec les générateurs de tonalités "MOA" et FM (le CVP-6 ne possède que le générateur "MOA"). Avant tout, assurez-vous que la fiche est bien branchée dans la prise secteur, puis:

Avant tout, s'assurer que la fiche est fermement insérée dans la prise secteur, puis,

1. Mettez l'appareil sous tension.



2. Ajustez le réglage MASTER VOLUME.

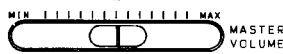

Ce réglage ajuste l'ensemble du niveau sonore de votre Clavinova.

3. Choisissez une voix quelconque.

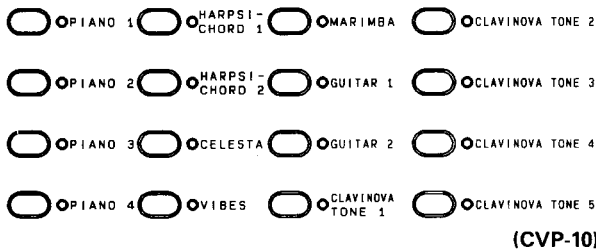

4. Commencez à jouer.

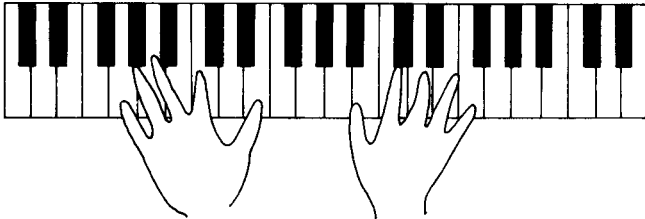

Faites l'essai avec d'autres voix pour mieux les connaître.

● Essayez la fonction STEREO SYMPHONIC.

Le fait d'appuyer sur cette touche produit un son stéréo, qui "élargit" le son.



[DAMPER PEDAL]

Cette pédale contrôle l'effet d'amortissement ("DAMPER"). Le fait d'enfoncer DAMPER PEDAL prolonge le son alors que la touche est relâchée, tout comme un piano acoustique. Plus la pédale est enfoncée, plus le son va se prolonger (réglable sur quatre niveaux).

[LEFT PEDAL]

Cette pédale contrôle l'effet d'adoucissement ("SOFT"), de soutien ("SOSTENUTO"), ainsi que les fonctions de marche/arrêt ("START/STOP") du rythme.

● Effet SOFT

Enfoncez la pédale pour adoucir le son.

● Effet SOSTENUTO

Seuls les sons des touches enfoncées continuent à retentir lorsque cette pédale est enfoncée, procurant ainsi le même effet de résonance que l'effet DAMPER.

● Fonctions START/STOP du rythme

Lorsque cette pédale est enfoncée pendant que le rythme est audible, celui-ci s'arrête. Si cette pédale est enfoncée alors que le rythme est arrêté, celui-ci reprend.

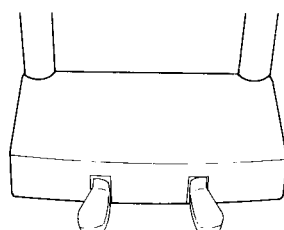

LEFT PEDAL DAMPER PEDAL (CVP-10)

[Réglage de toucher initial]

Lorsque vous jouez, le Clavinova a la possibilité de réagir en fonction de votre toucher produisant ainsi des variations subtiles de tonalité et de timbre. Le degré de variation peut changer d'une voix à l'autre.

[Transposeur]



La clé est relevée d'un demi ton chaque fois que la touche "♯" est enfoncée et abaissée d'un demi ton lorsque la touche "♭" est enfoncée. Le fait d'enfoncer simultanément ces deux touches fait revenir la clé à son niveau initial, c'est-à-dire, à son statut à la mise sous tension. La clé ne peut être transposée en-deçà ni au-delà de sept demi tons.

[Réglage du diapason]

Cette caractéristique vous permet d'accorder finement l'ensemble de l'instrument.

Pour relever le diapason: Maintenez enfoncées les deux blanches les plus basses et enfoncez plusieurs fois une touche située entre do³ (C³) et si³ (B³). Le diapason va augmenter de 3 pourcent à chaque poussée.

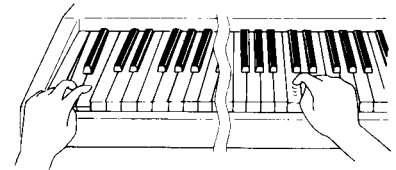

Pour diminuer le diapason: Maintenez enfoncées la blanche la plus basse et la noire la plus basse et enfoncez plusieurs fois une touche située entre do³ (C³) et si³ (B³). Le diapason va diminuer de 3 pourcent à chaque poussée.

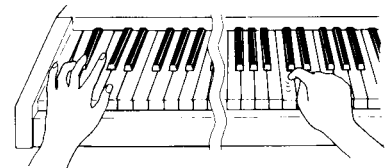

*Lorsque l'appareil est mis hors tension, le diapason retourne automatiquement à la normale (la³ (A³) = 440Hz).

[Brillance]

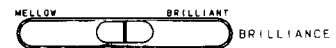

Plus le curseur est déplacé vers la droite ("BRILLANT"), plus le son sera brillant. Plus le curseur est déplacé vers la gauche ("MELLOW"), plus le son sera doux.

[Possibilités de jeu]

<CVP-10>

En mode de jeu normal, il est possible de jouer simultanément jusqu'à seize notes. En mode RHYTHM, PIANO ABC, ROM MUSIC, PERFORMANCE MEMORY, etc., le nombre de touches est réduit.

<CVP-8/6>

En mode de jeu normal, il est possible de jouer simultanément jusqu'à 12 notes. En mode RHYTHM, PIANO ABC, ROM MUSIC, PERFORMANCE MEMORY, etc., le nombre de touches est réduit.

1. Choisir un motif rythmique.



Huit touches sont fournies pour permettre la sélection de seize rythmes différents. Une touche est utilisée pour sélectionner le motif rythmique situé de part et d'autre de la touche. Lorsque vous enfoncez une touche et que le rythme sélectionné n'est pas celui souhaité, appuyez de nouveau sur la touche.

2. Ajustez le réglage RHYTHM VOLUME.

Ajustez l'intensité sonore du rythme à l'aide du curseur RHYTHM VOLUME.

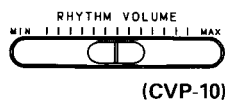

3. Ajustez les réglages TEMPO.

Appuyez sur la touche "◀" pour ralentir le tempo et appuyez sur la touche "▶" pour l'accélérer. Le fait d'enfoncer simultanément ces deux touches fait revenir le tempo à son état lors de la mise sous tension (♩ = 120).



4. Lancez le rythme.

Le rythme est lancé dès que la touche START est enfoncée. Lorsque la touche SYNCHRO START est enfoncée, le rythme démarre lorsqu'une touche de la partie inférieure du clavier (soit les touches inférieures à Fa 1 (F#1) à l'état de la mise sous tension, soit le point de séparation de touche en mode PIANO ABC ou MANUAL BASS, décrits ci-après) est enfoncée, ou lorsque la touche INTRO/ENDING est enfoncée.



REMARQUE: Si vous souhaitez lancer le rythme avec un motif de remplissage, appuyez tout d'abord sur la touche FILL IN de sorte que le témoin BEAT, deuxième à partir de la gauche du témoin TEMPO. Ensuite, lorsqu'une touche de la partie inférieure du clavier ou que la touche START est enfoncée, le rythme démarre avec un motif de remplissage.

5. Arrêtez le rythme.

Le rythme s'arrête lorsque la touche STOP ou la touche INTRO/ENDING est enfoncée.

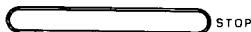

[VARIATION]



Il est possible de choisir parmi trois variations de motifs en fonction du motif rythmique. Lorsque l'interrupteur POWER est commuté sur marche (ON), la touche VARIATION est réglée sur "1" (si le mode PIANO ABC est enclenché, le motif d'accompagnement se modifiera en même temps).

[FILL IN] (REPLISSAGE)

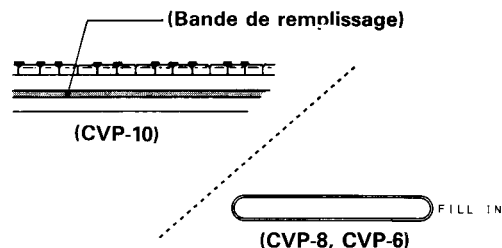

Appuyez sur cette barre lorsqu'un rythme en cours d'exécution ajoute un motif FILL IN à la fin de la mesure. Si vous souhaitez introduire un motif FILL IN toutes les deux mesures ou plus, maintenez la poussée sur cette barre pour chaque mesure.

[INTRO/ENDING] (OUVERTURE/FINALE)



Lorsque la touche INTRO/ENDING est enfoncée alors que le rythme est arrêté, le motif rythmique démarre après un motif d'ouverture de deux mesures. Si cette touche est enfoncée à la fin de la mélodie, le motif de finale se jouera, puis le rythme s'arrêtera.

[Témoin TEMPO]

Le témoin TEMPO s'allume successivement de la gauche vers la droite pour indiquer le tempo du rythme sélectionné. Le témoin à l'extrême gauche s'allume à la première mesure, ou au frappé d'une mesure. Lorsque le mode de démarrage synchronisé est utilisé, le témoin à l'extrême gauche se met à clignoter, indiquant le tempo exact (en noires) jusqu'à ce que le rythme démarre.

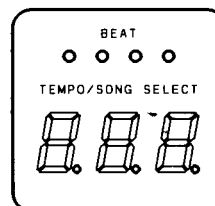

Ce témoin indique le nombre de mesures par minute (♩ =) du tempo courant. Cependant, le tempo n'est pas indiqué lorsque la touche SONG SELECT ou PHRASE REPEAT de la section ROM MUSIC, ou la touche RECORD de la section SEQUENCER MEMORY du CVP-10/8 est enfoncée.

1. Appuyez sur la touche PIANO ABC

Le témoin s'allume.



2. <CVP-10>

Réglez l'intensité sonore de RHYTHMIC CHORD, PIANO ARPEGGIO et BASS.

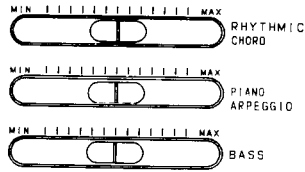

(CVP-10)

<CVP-8-6>

Réglez CHORD VOLUME et BASS VOLUME.

3. Sélectionnez un motif rythmique.

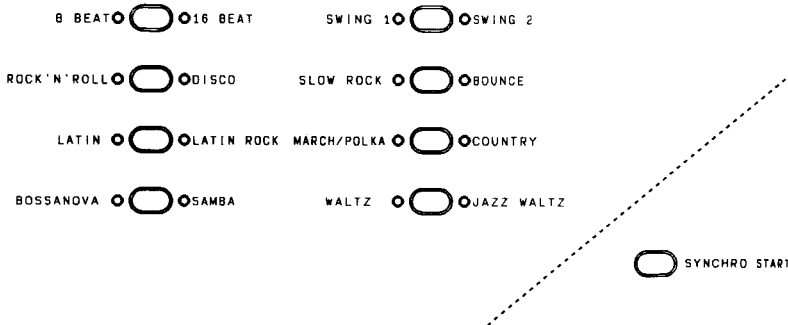

Ajustez les réglages TEMPO et RHYTHM VOLUME puis enclenchez la touche SYNCHRO START.

4. Plaquez un accord de la main gauche.

Un accord et des basses d'accompagnement correspondant au rythme seront joués automatiquement et continueront à retentir même lorsque vos doigts auront quitté le clavier. L'accord doit être joué sur la partie inférieure du clavier (en dessous du point de séparation).

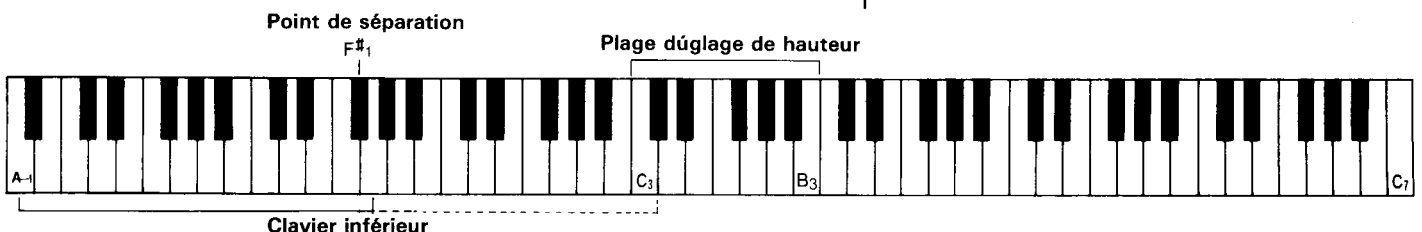
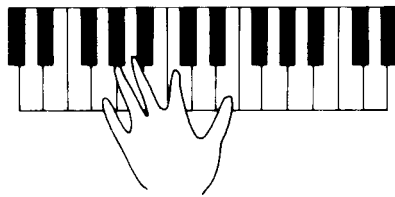

[MANUAL BASS] (BASSES MANUELLES)



Lorsque la touche MANUAL BASS est enfoncée au lieu de la touche ABC ON, les touches du clavier inférieur (en dessous du point de séparation) feront retentir les basses préréglées avec le rythme, ce qui vous permet d'apprécier une mélodie consistant en une ligne de basses jouée de la main gauche et d'une mélodie, jouée de la main droite (à cette étape, vous ne pouvez jouer qu'une note BASS à la fois).

[POINT DE SEPARATION DE TOUCHE]

Le point de séparation de touche, qui est à la mise sous tension Fa 1 (F#1), peut être déplacé sur un point situé entre Do3 (C3) et Mi0 (E0). Pour régler le point de séparation de touche sur Sol2 (G2), par exemple, appuyez soit sur la touche ABC ON, soit sur MANUAL BASS tout en maintenant la touche Sol2 enfoncée.

Sur les CVP-10 et CVP-8, le point de séparation de touche est indiqué par les lampes-témoins qui surmontent les touches. Sur le CYP-6, le point de séparation de touche est fixé à la mise sous tension et est indiqué par un simple repère au dessus de la touche Fa 1 (F#1) au lieu d'une lampe-témoin.

[Autres renseignements]

- Les accords rythmiques, les basses et le mode d'arpèges au piano (CVP-10) peuvent être annulés par déplacement du réglage VOLUME correspondant sur la position MIN.
- Les types d'accords disponibles en mode PIANO ABC sont les suivants: majeur, mineur, majeur 7ème, 6ème, mineur 7ème, mineur 7ème bémol 5, 7ème et 7 soutenu 4.
- Les motifs PIANO ABC se modifient lorsque la touche FILL IN ou INTRO/ENDING est enclenchée.

Performance automatique

1. Insérez la ROM MUSIC BOOK dans sa douille.

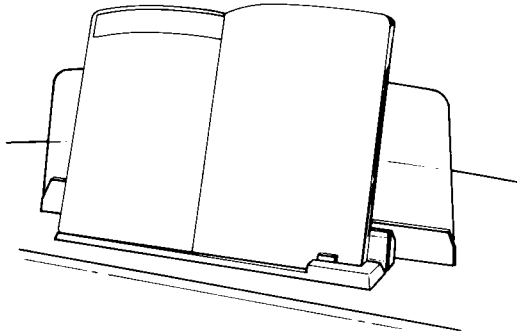

Insérer la pastille ROM (sur le coin inférieur droit de la dernière page du livret) dans la douille du Clavinova.

2. Choisissez une mélodie à jouer.

SONG SELECT

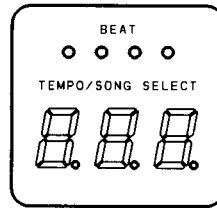

Lorsque la touche SONG SELECT est enfoncée, un numéro de mélodie est affiché par le témoin TEMPO/SONG SELECT. Utilisez les touches TEMPO pour afficher le numéro de la mélodie souhaitée (chaque poussée sur la touche "►" fait augmenter le numéro de mélodie d'une unité et chaque poussée sur la touche "◄" le fait diminuer d'une unité. Pour répéter toutes les mélodies, régler le numéro de mélodie sur "0").

REMARQUE: Le niveau de l'intensité sonore est contrôlé par le réglage MASTER VOLUME.

3. Appuyez à présent sur la touche START du rythme.

Après le comptage de l'introduction, la mélodie commence. Les lampes-guides qui surmontent les touches clignotent tandis que les parties des mains droite et gauche sont exécutées automatiquement et s'arrêtent lorsque la mélodie est finie. Pour arrêter la lecture, appuyez sur la touche STOP.

START

[EXTINCTION DES LAMPES-GUIDES]

Toutes les lampes-guides s'éteignent lorsque la touche LAMP CANCEL est enfoncée.

LAMP CANCEL

[SELECTION A LA LECTURE]

Grâce au ROM MUSIC BOOK, vous pouvez jouer trois parties individuellement ou combinées selon votre choix: ORCHESTRA, LEFT et RIGHT.

Partie de la main gauche: Commutez la touche LEFT ON sur arrêt et la partie de la main gauche est annulée.

LEFT ON

Partie de la main droite: Commutez la touche RIGHT ON sur arrêt et la partie de la main droite est annulée.

RIGHT ON

Orchestre: Commutez la touche ORCHESTRA ON sur arrêt et le partie de l'orchestre est annulée.

ORCHESTRA ON

[Autres renseignements]

- La vitesse de la lecture peut être ajustée par la touche TEMPO après que la lecture a démarré.
- Le motif rythmique peut être modifié au cours de la lecture, simplement en choisissant un autre rythme.

Exercice de la main gauche

4. Appuyez sur la touche LEFT GUIDE.



5. Appuyez sur la touche START du rythme.

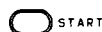

La performance automatique joue à présent l'introduction puis s'arrête et vous attend. Les lampes-guides qui surmontent les touches clignotent pour vous indiquer quelles notes doivent être jouées avec la main gauche.

6. De la main gauche, jouez les notes où les lampes-guides clignotent.

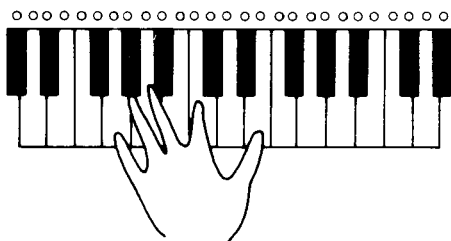

Les lampes-guides clignotent une mesure en avance pour vous donner le temps de reconnaître la (les) touche(s) suivante(s), ce qui va vous donner une performance plus uniforme. Exercez-vous de la main gauche tout en observant ces lampes-guides. Le fait de jouer les notes indiquées par ces lampes fait avancer les parties de la main droite et de l'orchestre au tempo original, jusqu'à ce qu'elles atteignent la partie de la main gauche suivante.

Exercice de la main droite

7. Appuyez sur la touche RIGHT GUIDE.



8. Appuyez sur la touche START du rythme.

La performance automatique joue à présent l'introduction puis s'arrête et vous attend. Les lampes-guides qui surmontent les touches clignotent pour vous indiquer quelles notes doivent être jouées avec la main droite.

9. De la main droite, jouez les notes où les lampes-guides clignotent.

Les lampes-guides clignotent une mesure en avance pour vous donner le temps de reconnaître la (les) touche(s) suivante(s), ce qui va vous donner une performance plus uniforme. Exercez-vous de la main droite tout en observant ces lampes-guides. Le fait de jouer les notes indiquées par ces lampes fait avancer les parties de la main gauche et de l'orchestre au tempo original, jusqu'à ce qu'elles atteignent la partie de la main droite suivante.

[Exercice de phrase]

Les phrases individuelles d'une mélodie peuvent être reproduites pour que vous puissiez vous exercer. Avant tout, regardez les mélodies disponibles dans la ROM MUSIC BOOK et sélectionnez la mélodie qui contient la phrase avec laquelle vous souhaitez vous exercer.

(1) Appuyez sur les touches SONG SELECT et choisissez la mélodie qui contient la phrase désirée.



(2) Appuyez sur la touche PHRASE REPEAT.



Le témoin TEMPO/SONG SELECT indique le numéro de la phrase.

(3) Choisissez la phrase que vous voulez jouer.

Utilisez les touches TEMPO (◀ et ▶) pour choisir le numéro de la phrase.

(4) Appuyez à présent sur la touche START du rythme.

La phrase désignée est jouée plusieurs fois. Appuyez sur la touche-guide droite ou gauche pour pouvoir exercer séparément votre partie de la main gauche et droite.

[Autres renseignements]

- **TRANSPOSER (transposeur):** Le fait de modifier les réglages du transposeur n'affecte nullement le positionnement des lampes-guides.
- **POSSIBILITES DU CLAVIER:** Lorsque les trois parties sont reproduites ensemble, aucun son ne sera audible si les touches sont enfoncées. Si la partie de l'orchestre est annulée, il est alors possible de jouer un maximum de huit notes simultanément. Si la partie de la main gauche ou de la main droite est annulée, il est alors possible de jouer un maximum de quatre notes simultanément.
- **MEMOIRE:** Lorsque la fonction de PERFORMANCE MEMORY ou SEQUENCER MEMORY est utilisée, les données chargées de la ROM MUSIC BOOK dans le Clavinova seront effacées.
- Les données **ROM MUSIC** sauvegardées dans l'instrument seront gardées en mémoire pendant une semaine environ et ce, même si l'alimentation est coupée.

Pour de plus amples détails sur les ROM MUSIC BOOK disponibles en option, veuillez consulter votre concessionnaire agréé pour les claviers Clavinova.

PERFORMANCE MEMORY

(CVP-10/8 uniquement)

Enregistrement de la mélodie, de la partie obligée, etc.

1. Appuyez sur la touche POLY RECORD (enregistrement multiple).



L'appareil passe en mode d'attente RECORD et la mesure est maintenue par le son CLOSED HI-HAT.

2. Choisissez un voix quelconque.

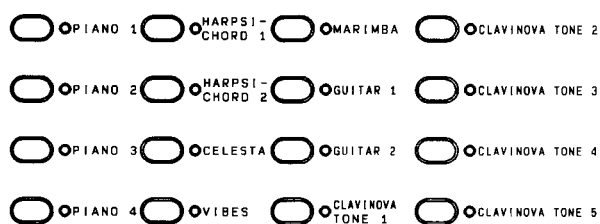

(CVP-10)

3. Choisissez un motif rythmique automatique et ajustez le tempo, puis appuyez sur la touche START.

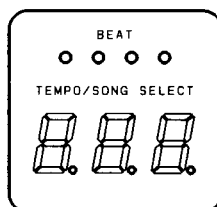

4. Commencez à jouer.

L'enregistrement peut être lancé par pression sur une touche quelconque, ou sur la touche START du rythme, ou sur la touche INTRO/ENDING.

Les sons sont enregistrés comme vous les jouez. Vous pouvez jouer de la main gauche, de la main droite, ou des deux mains, si vous le souhaitez. Le réglage initial du contrôle du toucher, le réglage du tempo, les réglages FILL IN, INTRO/ENDING et STEREO SYMPHONIC, ainsi que tout jeu des pédales peuvent être aussi enregistrés.

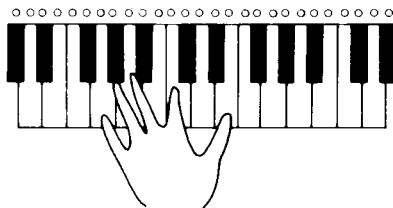

REMARQUE: En mode POLY RECORD, il est possible d'enregistrer un maximum de six notes à la fois.

5. Lorsque vous avez fini de jouer, appuyez sur la touche STOP du rythme automatique.

Le rythme et l'enregistrement s'arrêtent. Il est aussi possible d'arrêter l'enregistrement en libérant la touche POLY RECORD appropriée.



[Mode 16 NOTES] (12-mode NOTE pour le CVP-8)

Si vous enfoncez une touche POLY RECORD tout en maintenant la touche PAUSE enclenchée, vous pouvez faire retentir un maximum de 16 notes (12 notes).

(Lorsque l'appareil entre en mode 16-NOTE (12-NOTE), toutes les données de BASS RECORD ou SEQUENCER MEMORY, sauvegardées antérieurement, seront effacées. De plus, si vous réalisez un enregistrement BASS RECORD ou SEQUENCER MEMORY après avoir réalisé en enregistrement en mode 16-NOTE (12-NOTE), les données sauvegardées au cours du mode 16-NOTE (12-NOTE) seront effacées.)

[Voix et rythmes]

Les motifs vocaux et rythmiques sont enregistrés avec l'accompagnement, en mode PERFORMANCE MEMORY. Les motifs sélectionnés au cours de l'enregistrement seront reproduits.

[PAUSE] (Arrêt momentané)



Cette fonction, utilisée pendant la lecture ou l'enregistrement, arrête momentanément l'opération en cours. Lorsque cette touche est enfoncée au cours de la lecture, elle vous permet de ré-enregistrer la portion qui commence à partir de ce point, en effleurant la touche RECORD appropriée.

Pour annuler le mode de pause, appuyez de nouveau sur la touche PAUSE ou procédez à des démarches similaires à celles du lancement d'un enregistrement.

[Autres renseignements]

- Si vous décidez d'enregistrer une mélodie qui débute par un levé, veillez à lancer l'enregistrement par la touche INTRO/ENDING. Si, par la suite, vous lancez la lecture par la touche INTRO/ENDING, la mélodie sera reproduite tout comme elle a été enregistrée. Si vous lancez la lecture en appuyant sur la touche START du rythme ou sur le clavier inférieur, les deux premières barres seront, dans ce cas, reproduites sans le rythme.

La partie POLY ou la partie BASS, ou une combinaison des deux, peut être enregistrée et reproduite en "temps réel". Vous pouvez également laisser le Clavinova jouer la partie des basses ou la partie obligée, ou changer les voix pour apprécier l'ensemble de la performance.

Enregistrement de la ligne des basses

6. Appuyez sur les touches BASS RECORD et POLY PLAY.

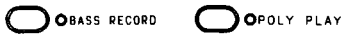

L'appareil passe en mode d'attente RECORD et le comptage est maintenu par le son CLOSED HI-HAT.

7. Lancer la lecture.

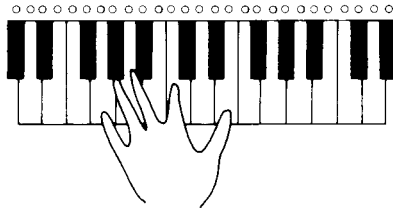

L'enregistrement démarre à la poussée de n'importe quelle touche, de la touche START du rythme, ou de la touche INTRO/ENDING.

Une telle action déclenche un enregistrement multiple sur deux pistes. Il est aussi possible de jouer n'importe quelle note située en-deçà du point de séparation des touches.

REMARQUE: Il est impossible de jouer la ligne des basses en enfonçant plusieurs touches à la fois.

8. Lorsque vous avez fini de jouer, appuyez sur la touche STOP du rythme.

Le rythme et l'enregistrement s'arrêtent. Il est aussi possible d'arrêter l'enregistrement en libérant la touche BASS RECORD.

Lecture

1. Appuyez sur la touche POLY PLAY ou BASS PLAY.



2. Appuyez sur la touche START du rythme.

Il est aussi possible de lancer la lecture en appuyant sur la touche INTRO/ENDING ou une touche quelconque.

Le contenu de l'enregistrement est reproduit avec le rythme. Lorsque la lecture est terminée, elle s'arrête automatiquement.



3. Ajustez l'équilibre du volume sonore.

Veillez ajuster le volume sonore de chaque partie reproduite, à l'aide des réglages POLY VOLUME et BASS VOLUME.

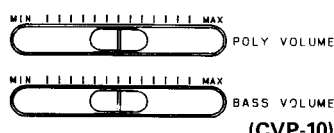

(CVP-10)

[Autres renseignements]

- Il se peut qu'au cours de l'enregistrement d'une partie, vous souhaitiez changer les voix. Ces modifications seront reproduites comme vous les avez sélectionnées, mais ne seront pas affichées sur le panneau de contrôle. Pendant la lecture, les changements de voix manuels n'auront aucun effet sur les sons reproduits.
(Si, cependant, vous jouez au clavier au cours de la lecture, la voix utilisée pour votre performance peut être librement sélectionnée et modifiée.)
- Au cours de l'enregistrement, les changements de motif rythmique et du tempo seront mémorisés. De plus, à la lecture, le motif rythmique et le tempo peuvent être manuellement modifiés.
- Bien que l'enregistrement dans SEQUENCER MEMORY, décrit plus loin, n'affecte pas les données de PERFORMANCE MEMORY, l'utilisation de la ROM MUSIC aura pour effet d'effacer les données de PERFORMANCE MEMORY et SEQUENCER MEMORY, mémorisées au préalable. Si vous ne souhaitez pas effacer ces données, vous pouvez dans ce cas les sauvegarder dans un accu mémoire RAM du RAM MUSIC NOTEBOOK, ou sur une cassette (voir page 18).
- Les données de la mémoire de performance, sauvegardées dans le Clavinova, peuvent être conservées une semaine environ, même si l'alimentation est coupée.
- Pour modifier le tempo enregistré après que l'enregistrement est terminé, ajustez le tempo avant d'entrer en mode d'enregistrement. Ensuite, enclenchez la touche RECORD, puis libérez-la.
- Il est possible d'enregistrer en même temps les données POLY et BASS.
- Si le RAM MUSIC NOTEBOOK est utilisé (RA-8), 1000 notes seulement peuvent être mémorisées.
- Lorsque vous lancez la lecture simultanée des données de POLY, BASS et SEQUENCER MEMORY, le rythme est reproduit selon la priorité suivante:

	PERFORMANCE MEMORY		SEQUENCER MEMORY
	POLY	BASS	
Sélecteur RHYTHM	2	3	1
VARIATION	2	3	1
INTRO/ENDING	2	3	1
TEMPO	2	3	1
VOLUME	1	2	3
FILL IN	Toutes les données FILL IN sont reproduites.		

SEQUENCER MEMORY

(CVP-10/8 uniquement)

Cette fonction est utilisée pour enregistrer des accords et des rythmes en utilisant la fonction PIANO ABC.

Enregistrement de l'accompagnement PIANO ABC

1. Appuyez sur la touche RECORD.



A l'emplacement du témoin TEMPO/SONG SELECT et des témoins BEAT, le numéro de mesure et de temps apparaissent. Les accords, les basses et les rythmes peuvent à présent être enregistrés. (Cette touche active automatiquement la fonction PIANO ABC.)

2. Choisissez un motif rythmique.

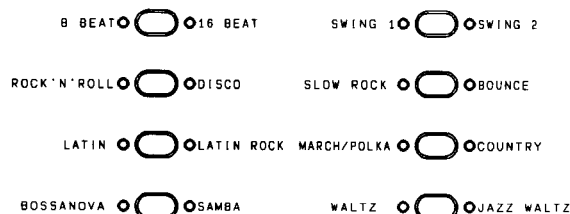

3. Tout en plaquant le premier accord de la mélodie, appuyez sur la touche de prolongement adéquate.

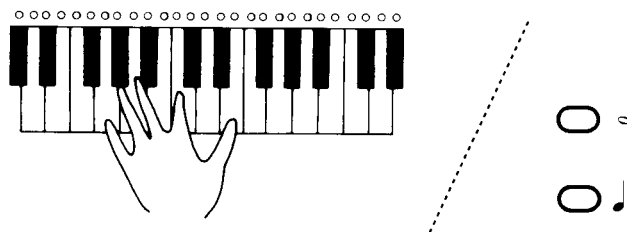

L'accord doit se trouver dans la plage située à gauche du point de séparation des touches. L'accord est mémorisé par le symbole "∞" pour une mesure et par le symbole "♪" pour un temps de mesure. Le témoin TEMPO/SONG SELECT indique le nombre de mesures, tandis que les témoins BEAT indiquent le nombre de temps.

- REMARQUE:**
- Pour enregistrer deux temps, par exemple, appuyez deux fois sur la touche "♪" tout en plaquant un accord. Pour enregistrer une barre de trois mesures, appuyez trois fois sur la touche "♪" tout en plaquant un accord.
 - Toute modification du motif rythmique au cours de l'enregistrement sera également mémorisée. Les motifs INTRO/ENDING et FILL IN seront aussi mémorisés.

[Autres renseignements]

- Si la touche de durée est enclenchée sans que vous plaquiez un accord de la main gauche, cette section sera mémorisée sans accord.
- Bien que l'enregistrement de PERFORMANCE MEMORY n'affecte nullement les données de SEQUENCER MEMORY, l'utilisation de la ROM MUSIC aura pour effet d'effacer les données de PERFORMANCE MEMORY et SEQUENCER MEMORY, mémorisées au préalable. Si vous ne souhaitez pas effacer ces données, vous pouvez dans ce cas les sauvegarder dans un accu mémoire RAM du RAM MUSIC NOTEBOOK, ou sur une cassette (voir page 18).
- Les données de la mémoire de performance, sauvegardées dans le Clavinova, peuvent être conservées une semaine environ, même si l'alimentation est coupée.
- Il est possible de mémoriser jusqu'à 999 barres (mais ce comptage peut diminuer en fonction du volume des données contenues dans la mémoire de performance).

[Montage]



Si vous souhaitez changer des rythmes et des accords déjà enregistrés, vous pouvez enregistrer ces modifications dans toute(s) (les) mesure(s) choisie(s) par la touche EDIT. A la première poussée sur cette touche, le témoin revient sur le premier temps de la dernière mesure enregistrée. Par la suite, le témoin revient sur le premier temps de la mesure précédente, chaque fois que la touche EDIT est enfoncée.

6. Enregistrez les rythmes et les accords dans l'ordre séquentiel.

Enregistrez le reste des rythmes et des accords de la mélodie de la même manière.

7. Lorsque vous avez accompli l'enregistrement, appuyez sur la touche STOP du rythme (ou sur la touche RECORD).

Le rythme et l'enregistrement s'arrêtent alors.



Lecture

1. Appuyez sur la touche PLAY.



2. Lancez le rythme automatique.



L'accompagnement des accords (qui utilise le PIANO ABC) et l'accompagnement des basses sont tous deux joués avec le rythme. Essayez à présent de jouer la mélodie tout en écoutant l'accompagnement enregistré. La lecture ne s'arrêtera pas tant que vous n'aurez pas arrêté le rythme. Lorsque vous souhaitez arrêter la lecture, appuyez sur la touche STOP du rythme automatique.

[Autres renseignements]

- Au cours de la lecture de la performance enregistrée en mode POLY et/ou BASS et/ou SEQUENCER MEMORY, décrit plus loin, vous pouvez également jouer en même temps au clavier. Dans ce cas, le nombre de notes que vous pouvez jouer est le suivant.

LECTURE			Mode PIANO ABC	Nbre de touches qui peuvent être jouées
PERFORMANCE MEMORY		SEQUENCER MEMORY		
POLY	BASS			
○	×	×	OFF	10 (6)
○	○	×	OFF	8 (4)
○	×	○	—	4 (—)
○	×	×	ON	4 (—)
○	○	○	—	4 (—)
○	○	×	ON	4 (—)
×	○	×	OFF	14 (10)
×	○	○	—	10 (6)
×	○	×	ON	10 (6)
×	×	○	—	10 (6)

*() est le numéro des touches enfoncées avec le CVP-8.

RAM PACK / RAM MUSIC NOTEBOOK CONTROLES DE CASSETTE

Transfert des données de performance du Clavinova sur un RAM PACK — Opération de chargement sur accu mémoire

[CVP-10 uniquement]

1. Insérez l'accu mémoire RAM.

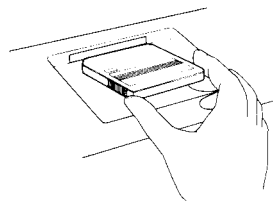

2. Appuyez sur la touche TO PACK/TAPE.



Le témoin de la touche TO PACK/TAPE s'allume puis s'éteint après 10 secondes, indiquant par là que les données ont été transférées dans l'accu mémoire RAM. Cette opération accomplie, vous pouvez retirer l'accu mémoire RAM.

Transfert de données de performance d'un accu mémoire RAM sur le Clavinova — Opération de chargement sur le Clavinova

[CVP-10 uniquement]

1. Insérez l'accu mémoire RAM.

2. Appuyez sur la touche FROM PACK/TAPE.



Le témoin de la touche FROM PACK/TAPE s'allume puis s'éteint après 10 secondes, indiquant par là que les données ont été transférées dans le Clavinova. Cette opération accomplie, vous pouvez retirer l'accu mémoire RAM.

[Autres renseignements]

- A la mise en place de l'accu mémoire RAM, insérez-le fermement en orientant son étiquette vers le haut.
- L'accu mémoire est équipé d'un interrupteur de protection de mémoire qui empêche tout effacement de données importantes. Lorsque cet interrupteur est commuté sur marche (ON), les données seront protégées, même si vous essayez d'y transférer des données, empêchant ainsi un effacement accidentel. Par conséquent, avant de procéder à un transfert de données sur l'accu mémoire, veillez que l'interrupteur est bien commuté sur arrêt (OFF).
- Bien que les données mémorisées dans le Clavinova ne puissent être effacées lorsque vous procédez aux étapes 1 et 2 de transfert sur l'accu mémoire RAM, les données contenues dans celui-ci seront, par contre, effacées.
- Bien que les données mémorisées dans l'accu mémoire RAM ne puissent être effacées lorsque vous procédez aux étapes 1 et 2 de transfert sur le Clavinova, les données PERFORMANCE MEMORY et SEQUENCER MEMORY contenues dans celui-ci seront, par contre, effacées.
- Lors du transfert de données à l'aide de l'accu mémoire RAM, du livret musical RAM, ou d'une bande cassette, le transfert des données se réalisera en donnant la priorité suivante: accu mémoire RAM, livret musical RAM et bande cassette.

[Erreur]

Le témoin TO PACK/TAPE (ou le témoin TO TAPE sur le CVP-8), ou le témoin FROM PACK/TAPE (ou le témoin FROM TAPE pour le CVP-8) se met à clignoter si l'opération ne se déroule pas normalement, ou si le volume sonore de la cassette est trop élevé ou trop bas. Dans ce cas, répétez les démarches de transfert.

En outre, le témoin clignote comme ci-dessus dans le cas où aucune donnée n'est transférée, ou lorsque la quantité des données à transférer dépasse la capacité de la mémoire du RAM PACK ou du RAM MUSIC NOTEBOOK. Dans ce cas, aucune donnée ne sera transférée. La capacité du RAM MUSIC NOTEBOOK (8 octets) est plus réduite que celle de la mémoire incorporée au CVP-10 (32 kilo octets) ou du CVP-8 (16 kilo octets). Dans certains-cas, cependant, il est impossible de transférer une longue mélodie sur le RAM PACK ou le RAM MUSIC NOTEBOOK. Si vous souhaitez quand même mémoriser ces données, transférez-les sur une bande cassette.

Pour de plus amples détails sur les accu mémoire RAM des modèles en option, veuillez contacter votre concessionnaire agréé pour les claviers Clavinova.

Il est aussi possible de transférer les données sur un RAM MUSIC NOTEBOOK, en option

[CVP-10/8 uniquement]

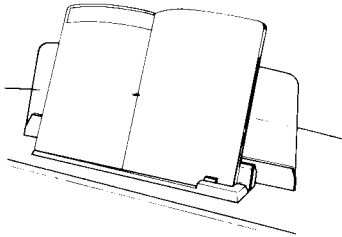

Avant tout, insérez la puce RAM, située dans le coin inférieur droit du livret musical RAM, dans la douille du Clavinova. Les autres procédures de transfert sont identiques à celles de transfert sur l'accu mémoire.

Memorisation des données de performance sur bande cassette

[CVP-10/8 uniquement]

1. Raccordez un magnétophone à cassette au Clavinova.

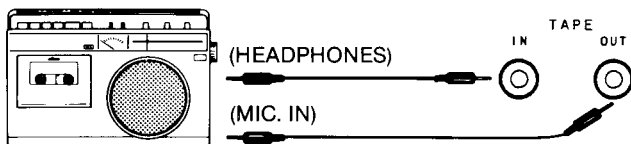

Raccordez la prise MIC IN du magnétophone à la prise TAPE OUT du Clavinova et raccordez la prise HEADPHONES du magnétophone à la prise TAPE IN du Clavinova. Si vous utilisez un magnétophone stéréo, ajustez le réglage d'équilibrage sur la position L (gauche).

2. Pour transférer les données du Clavinova sur la bande cassette, placez le magnétophone en mode d'enregistrement, puis appuyez sur la touche TO PACK/ TAPE (ou TO TAPE sur le CVP-8).

Les données mémorisées dans le Clavinova seront alors transférées sur la cassette. Lorsque le transfert est terminé, le témoin TO PACK/TAPE (ou TO TAPE) s'éteint. Arrêtez le fonctionnement du magnétophone. Si le magnétophone possède un compteur, vous pouvez prendre note des chiffres de départ et de fin pour faciliter l'utilisation ultérieure de la cassette.

3. Pour transférer les données de la bande cassette sur le Clavinova, appuyez sur la touche FROM PACK/TAPE (ou FROM TAPE sur le CVP-8), puis placez le magnétophone en mode d'enregistrement.

Les données mémorisées dans la bande cassette seront alors sauvegardées dans le Clavinova. Lorsque le transfert est terminé, le témoin FROM PACK/TAPE (ou FROM TAPE) s'éteint. Vous pouvez alors arrêter le fonctionnement du magnétophone.

[Autres renseignements]

- Le temps requis pour sauvegarder ou pour charger des données avec une bande cassette dépend du volume des données, mais le maximum requis est de 5 minutes environ.

RENSEIGNEMENTS UTILES

PRISES AUXILIAIRES

● Prise de casque d'écoute (HEADPHONES)

PHONES



Cette prise sert au raccordement d'un casque d'écoute, disponible en option. Lorsque ce casque d'écoute est raccordé, aucun son ne sera audible des haut-parleurs du Clavinova. Ceci vous permet de jouer en toute liberté sur votre instrument sans déranger les autres.

● Prises de sortie auxiliaires gauche/droite (AUX OUT L-R)

Ces prises servent à raccorder le Clavinova à un amplificateur ou à un autre système d'enceintes acoustiques. En outre, en raccordant le Clavinova aux prises LINE IN d'une platine à cassette, vous pouvez enregistrer la musique jouée par votre Clavinova.

● Prises d'entrée auxiliaires gauche/droite (AUX IN L-R) (CVP-10 uniquement)

Ces prises sont utilisées pour permettre au son de votre chaîne stéréo, ou d'un magnétophone, d'être audible par les haut-parleurs du Clavinova, ce qui vous permet de jouer en passant des disques ou des bandes.

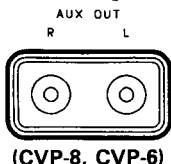

(CVP-8, CVP-6)

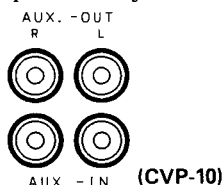

(CVP-10)

● Prises d'entrée/de sortie MIDI (MIDI IN-OUT)

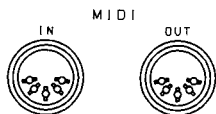

(CVP-10)

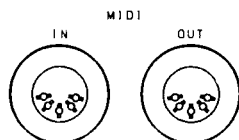

(CVP-8, CVP-6)

Les prises MIDI (Interface Numérique pour Instruments de Musique) sont conformes aux normes MIDI établies pour les instruments de musique électronique. Elles vous permettent de raccorder le Clavinova à des instruments compatibles MIDI pour établir un système de communication de données.

● Prise d'entrée/de sortie de bande (TAPE IN-OUT) (CVP-10/8 uniquement)

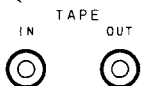

Ces prises servent au transfert (sauvegarde ou chargement) de données sur ou de PERFORMANCE MEMORY ou SEQUENCER MEMORY, avec une bande cassette. Veuillez utiliser des magnétophones à cassette qui répondent aux spécifications suivantes.

MIC.IN (entrée de microphone):

Impédance d'entrée de 10 kohms ou plus

Niveau d'entrée minimum d'environ 10mV

HEADPHONES (casque d'écoute):

Impédance de sortie de 10 ohms ou moins

Niveau de sortie de 2,0V ou plus.

● Prises d'amortissement/adoucissement (DAMPER/SOFT) (CVP-8/6 uniquement)

SOFT

DAMPER



Ces prises sont utilisées pour le raccordement respectif des pédales DAMPER et SOFT. Veuillez vous référer aux instructions d'assemblage.

Autres réglages

● Interrupteur de marche/arrêt des haut-parleurs (SPEAKER ON/OFF) (CVP-10 uniquement)

SPEAKER



Cet interrupteur doit être normalement commuté sur marche (ON). Commutez-le sur arrêt (OFF) si vous souhaitez qu'aucun son ne soit audible des haut-parleurs du Clavinova, par exemple, lorsqu'un amplificateur externe est raccordé.

● Réglage de niveau de sortie auxiliaire (AUX-OUT LEVEL) (CVP-10 uniquement)

AUX.-OUT LEVEL



Si un appareil externe est raccordé au Clavinova, ce réglage est alors utilisé pour ajuster le niveau de sortie de l'amplificateur du Clavinova.

ACCESSOIRES EN OPTION

● ROM MUSIC BOOK (Livret musical ROM) (CVP-10/8 uniquement)

Un ROM MUSIC BOOK est fourni avec le Clavinova. Pour de plus amples renseignements sur les autres ROM MUSIC BOOK disponibles, consultez votre concessionnaire Yamaha Clavinova.

● RAM PACK (Accu mémoire RAM) (CVP-10 uniquement)

Un RAM PACK RP-5 (32 kbytes) est fourni avec votre Clavinova. Pour de plus amples renseignements sur les autres RAM PACK disponibles, consultez votre concessionnaire Yamaha Clavinova.

● RAM MUSIC NOTEBOOK (Livret musical RAM) (RA-8, CVP-10/8 uniquement)

Un RAM MUSIC NOTEBOOK, d'une capacité de 8 kilo octets, est disponible en option.

● Cache-clavier (KC-12/CVP-10/8 uniquement)

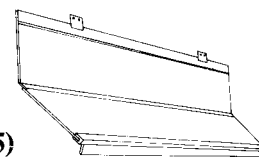

● Casque d'écoute stéréo (HPE-5)

● Tous les accessoires ne sont pas disponibles dans certaines régions.

RECOMMANDATIONS IMPORTANTES

Que faire si

- 1) L'appareil ne fonctionne pas alors qu'il est mis sous tension.

Vérifiez les points suivants:

La fiche secteur est-elle fermement branchée à une prise secteur murale? Rebranchez-la pour vous en assurer. La prise secteur est-elle active? Si elle est active et que le Clavinova ne fonctionne toujours pas, débranchez-le de la prise secteur et consultez votre concessionnaire Yamaha.

- 2) Le Clavinova reproduit des signaux radio ou télévision.

Ce phénomène peut se manifester si un émetteur puissant, telle qu'une station radio, est située dans le voisinage. Dans un tel cas, consultez votre concessionnaire Yamaha.

- 3) Des interférences statiques se produisent.

Dans la plupart des cas, le phénomène est souvent provoqué par la mise en marche ou l'arrêt d'un appareil ménager. Pour plus de renseignements, veuillez lire le chapitre intitulé "INTERFERENCE ELECTRO-MAGNETIQUE", page 16.

- 4) Le Clavinova interfère avec la réception radio ou télédiffusée.

Les impulsions de haute fréquence utilisées par le Clavinova peuvent affecter la réception radio ou télédiffusée. Pour de plus amples renseignements, veuillez lire le chapitre intitulé "INFORMATION FCC", page 16.

- 5) Le son du Clavinova est distordu lorsqu'il est raccordé à un système de haut-parleur auxiliaire.

Lorsque le Clavinova est raccordé à un système de haut-parleur auxiliaire (chaîne stéréo, amplificateur de guitare, etc.) une distorsion peut apparaître lorsque les touches sont enfoncées à fond et que le volume sonore du Clavinova ou du système auxiliaire est trop élevé. De plus, les haut-parleurs risquent d'être endommagés. Veuillez baisser le volume à un niveau tel qu'aucune distorsion ne se manifeste.

La fonction MIDI du Clavinova contrôle la fonction MIDI du CVP-10/8/6

Ce que MIDI peut faire:

- Transmettre/reconnaître les données de touche enclenchée/libérée.
- Transmettre/reconnaître les numéros du panneau des voix.
- Transmettre/reconnaître les réglages de DAMPER et SOFT/SOSTENUTO.
- Transmettre/reconnaître les réglages de la minuterie MIDI.
- Transmettre les données ("DATA DUMP").

Connexion du Clavinova à d'autres instruments MIDI

Dans cette section, vous allez apprendre comment raccorder votre Clavinova à d'autres instruments MIDI.

■ Utilisation du Clavinova avec d'autres claviers

(Exemple: raccordé au PortaTone)

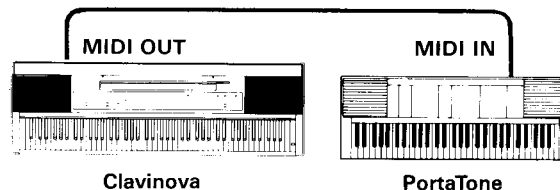

Comme illustré ci-dessus, lorsque la borne MIDI OUT du Clavinova est raccordée à la borne MIDI IN du PortaTone, il est possible de produire des sons du PortaTone tout en jouant sur le Clavinova. En d'autres termes, l'information engendrée par pression sur le clavier du Clavinova est instantanément transmise au PortaTone, produisant ainsi un son plus riche. Il est aussi possible d'utiliser différentes voix sur chaque instrument. Par exemple, vous pouvez combiner une voix de piano sur le Clavinova avec une voix de cordes sur le PortaTone de sorte que vous pouvez rendre un effet de concerto pour piano. Ceci à titre d'exemple. Vous pouvez aussi raccorder la borne MIDI OUT du PortaTone à la borne MIDI IN du Clavinova et jouer des deux instruments sur le clavier du PortaTone.

■ Utilisation du Clavinova avec un ordinateur musical

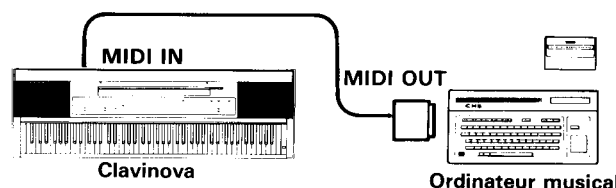

Vous pouvez encore obtenir plus de votre Clavinova en faisant jouer un ordinateur personnel à votre place. Que vous ayez un logiciel musical ou que vous créiez votre propre programme, le Clavinova peut être activé automatiquement. Dans ce cas, les voix sont librement choisies sur le panneau de contrôle pour s'adapter parfaitement au genre de la mélodie.

Contrôle MIDI

Avant de commencer les opérations MIDI, s'assurer d'arrêter le rythme.

A) Lorsque l'alimentation est fournie

- Le canal récepteur est réglé sur CH1. Cependant, tout canal peut être reçu grâce à OMNI ON (lorsque l'alimentation est fournie, l'appareil est automatiquement réglé sur OMNI ON).
- Une modification de programme est possible (conditions de transmission et de réception du nombre de voix).
- Le changement de réglage est l'état de transmission et de réception des signaux de contrôle de DAMPER et SOFT/SOSTENUTO.
- L'horloge MIDI est interne. Si la fonction MIDI est utilisée, cette horloge doit se trouver au même statut que lorsque le rythme a été coupé.

B) Réglage du numéro du canal de transmission

Pour régler le numéro du canal, tout en maintenant la touche MIDI MODE enfoncée, appuyez sur une des touches situées entre do1 (C1) et ré1 (D#2) (reportez-vous à l'illustration ci-dessous).



C) Commutation sur OMNI ON et réglage du canal de réception

Tout en maintenant la touche MIDI MODE enfoncée, appuyez sur la touche PIANO 1 et commutez sur OMNI OFF. Si la touche est de nouveau enfoncée, cette fonction sera activée. Ensuite, tout en maintenant la touche MIDI MODE enfoncée, appuyez sur une des touches situées entre do3 (C3) et ré4 (D#4) pour régler le numéro du canal (reportez-vous à l'illustration ci-dessous).

D) Commutation du mode LOCAL OFF

Tout en maintenant la touche MIDI MODE enfoncée, appuyez sur la touche PIANO 2. Si la touche est de nouveau enfoncée, cette fonction sera activée.

REMARQUE: Lorsque, soit PIANO ABC soit MANUAL BASS est réglé sur ON, seule la partie supérieure du clavier (au dessus du point de touche de recouvrement) fonctionnera sur un statut local hors action (OFF) et sa partie inférieure (en dessous du point de touche de recouvrement) restera en statut local en action (ON).

E) Annulation de modification de programme (pour annuler la transmission des informations pour modifier la voix)

Tout en maintenant la touche MIDI MODE enfoncée, appuyez sur la touche PIANO 3. Si la touche est de nouveau actionnée, elle sera activée.

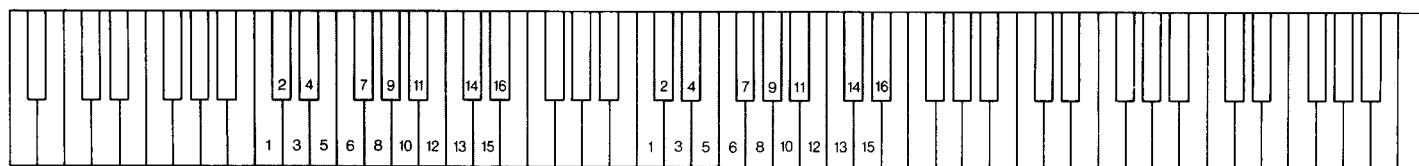

Pour régler le canal de transmission (C₁ ~ D[#]₂) Pour régler le canal de réception (C₃ ~ D[#]₄)

F) Annulation de modification de programme (pour annuler la transmission des informations pour contrôler DAMPER et SOFT/SOSTENUTO)

Tout en maintenant la touche MIDI MODE enfoncée, appuyez sur la touche PIANO 4 (HARPSICHORD sur le CVP-6). Si la touche est de nouveau enfoncée, cette fonction sera activée.

G) Commutation sur l'horloge externe MIDI (EXTERNAL MIDI)

Tout en maintenant la touche MIDI MODE enfoncée, appuyez, soit sur la touche HARPSICHORD 1 (sur le CVP-10•8), soit sur la touche VIBES (sur le CVP-6). Si la touche est de nouveau enfoncée, le mode INTERNAL sera réactivé.

H) Transfert de données (DATA DUMP) (CVP-10/8 uniquement)

Cette fonction vous permet de transférer des données enregistrées dans la PERFORMANCE MEMORY et SEQUENCER MEMORY du Clavinova sur une mémoire d'un autre Clavinova.

- Tout en maintenant la touche MIDI MODE enfoncée, appuyez, soit sur la touche HARPSICHORD 2 et le contenu des mémoires des deux appareils seront identiques.

Exemple de connexion: Clavinova → Clavinova

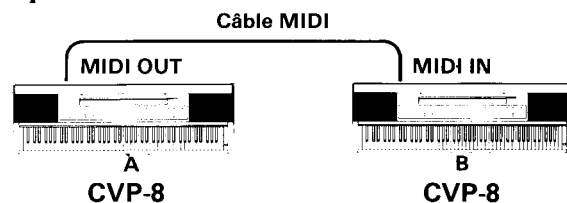

Raccordez tout d'abord les deux appareils comme illustré ci-dessus, puis procédez au transfert des données. Le contenu de la mémoire de l'appareil (A) se copie dans la mémoire de l'appareil (B).

REMARQUE: Ne raccordez que des modèles identiques.

I) Mode d'envoi de recouvrement MIDI

Pour entrer dans le mode d'envoi de recouvrement MIDI, appuyez sur la touche CELESTA (la touche GUITAR pour le CVP-6) tout en appuyant sur la touche MIDI MODE. Pendant que PIANO ABC ou MANUAL BASS est sur ON, la touche de données ON pour les touches supérieures au dessus du point de touche de recouvrement sera transmise via CH 1 (ce numéro de canal peut toutefois être changé comme décrit dans l'item B ci-dessus) et la touche de données ON pour les touches en dessous du point de touche de recouvrement sera transmise via CH 2 (numéro de canal fixe).

REMARQUE IMPORTANTE: Les spécifications des instruments MIDI et autres équipements diffèrent légèrement. Reportez-vous aux cartes d'implantation MIDI pour connaître les différentes possibilités réalisables. La carte d'implantation MIDI de votre Clavinova se trouve à la dernière page de ce mode d'emploi.



Specifications

Technische Daten

Spécifications

Especificaciones

*Specifications subject to change without notice.
 *Änderungen ohne Vorankündigung vorbehalten.
 *Sous toute réserve de modification des caractéristiques sans préavis.
 *Especificaciones sujetas a cambio sin previo aviso.

	CVP-10		CVP-8	CVP-6
Keyboard	AE 88 keys (A ₁ —C ₇)			
Tone Generator	AWM & FM			AWM
Voice Selectors	16 Voices: Piano 1•2•3•4, Harpsichord 1•2, Celesta, Vibes, Marimba, Guitar 1•2, Clavinova Tone 1•2•3•4•5			8 Voices: Piano 1•2•3, Harpsichord, Vibes, Guitar, Celesta, Clavinova Tone
Effects	Stereo Symphonic, Brilliance, Damper, Soft/Sostenuto			
Piano ABC Section	ABC On, Manual Bass, Rhythmic Chord Volume, Piano Arpeggio Volume, Bass Volume, Key Split	ABC On, Manual Bass, Chord Volume, Bass Volume, Key Split		
Auto Rhythm Section	16 Rhythms: 8 Beat, 16 Beat, Rock'n Roll, Disco, Latin, Latin Rock, Bossanova, Samba, Swing 1•2, Slow Rock, Bounce, March/Polka, Country, Waltz, Jazz Waltz Variation 1•2•3, Fill-in, Intro/Ending, Rhythm Volume, Tempo Control, Start, Synchro Start, Stop, Beat Lamps, LED Tempo Indicator			
ROM Music Section	Song Select, Phrase Repeat, Lamp Cancel, Orchestra On, Left On, Right On, Left Guide, Right Guide, LED Song Select Indicator			—
Data Storage System	To Pack/Tape From Pack/Tape	To Tape From Tape		—
Built-in RAM Capacity	32KB		16KB	
Performance memory Section	2 Tracks: Poly Record, Bass Record, Poly Play, Bass Play, Pause, Poly Volume, Bass Volume			—
Sequencer memory Section	Record,  ,  , Edit, Play			—
Other Controls	MIDI Mode, Damper Pedal, Left Pedal (Soft, Sostenuto, Rhythm Start/Stop), Transposer, Master Volume, Pitch, Power Switch			
Connections	Headphones (Stereo), AUX IN/OUT (L/R), Tape IN/OUT, MIDI IN/OUT, ROM Music Book, RAM Pack (RP-5/32KB)		Headphones (Stereo), AUX OUT (L/R), Tape IN/OUT, MIDI IN/OUT, ROM Music Book	Headphones (Stereo), AUX OUT (L/R), MIDI IN/OUT
Others	Speaker ON/OFF, AUX OUT Level, Music Stand, Slide Key Cover		Music Stand	
Accessories	ROM Music Book, RAM Pack (RP-5), Song Book		ROM Music Book, Song Book, Dust Cover	Song Book, Dust Cover
Power Amplifier	30W × 2		20W × 2	
Speakers	Cone Woofer 20cm (8") × 2 Dome Squawker 2.5cm (1") × 2 Dome Tweeter 1.5cm (3/5") Monitor 10cm (4") × 2		Cone Woofer 16cm (6 1/3") × 2 Cone Tweeter 5cm (2") × 2	
Circuitry	Solid State (incl. LSIs and ICs), Power Source: 50/60Hz AC, Power Consumption: See the nameplate			
Dimensions	Width	139cm (54 3/4")		136cm (53 1/2")
	Depth	66cm (26")		44cm (17")
	Height	82cm (32 1/4")		79cm (31")
Weight	76.5kg (168.7 lbs.)		51.0kg (112.4 lbs.)	50.5kg (111.3 lbs.)

Clavinova CVP-10/CVP-8/CVP-6

MIDI Implementation Chart

Date: 1/11, 1987
Version: 1.0

Function	Transmitted	Recognized	Remarks
Basic Channel Default Changes	Channel 1 Channel 1 ~ 16	Channel 1 Channel 1 ~ 16	
Mode Default Messages Altered	Mode 3 × *****	Mode 1 Omni, Poly/Mono ×	
Note Number True Voice	*21 ~ 108 *****	21 ~ 108 21 ~ 108	
Velocity Note ON Note OFF	○ 90H, v=1~127 × 90H, v=0	○ v=1~127 ×	
After Touch Key's Ch's	× ×	× ×	
Pitch Bender	×	×	
Control Change 64 66 67	○ ○ ○	○ ○ ○	Damper Pedal Sostenuto Pedal Soft Pedal
Program Change True #	*0~15 **0~7 *****	0~127 *0~15 **0~7	
System Exclusive	*○	*○	
System Common Song Pos Song Sel Tune	× × ×	× × ×	
System Real Time Clock Commands	○ ○	○ ○	
Aux Messages Local ON/OFF All Notes OFF Active Sense Reset	× × ○ ×	○ ○ ○ ○	
Notes	* CVP-10/8 **CVP-6		

Mode 1: OMNI ON, POLY Mode 2: OMNI ON, MONO
Mode 3: OMNI OFF, POLY Mode 4: OMNI OFF, MONO

○: YES
×: NO

FCC INFORMATION (USA)

While the following statements are provided to comply with FCC Regulations in the United States, the corrective measures listed are applicable worldwide.

This series of Yamaha Clavinova uses frequencies that appear in the radio frequency range, and if installed in the immediate proximity of some types of audio or video devices within three meters (approximately ten feet), interference may occur.

This series of Yamaha Clavinova has been type-tested and found to comply with the specifications set for a class B computer in accordance with those specifications listed in sub-part J, part 15 of the FCC rules. These rules are designed to provide a reasonable measure of protection against such interference. However, this does not guarantee that interference will not occur.

If your Clavinova should be suspected of causing interference with other electronic devices, verification can be made by turning your Clavinova off and on. If the interference continues when your Clavinova is off, the Clavinova is not the source of the interference. If your Clavinova does appear to be the source of the interference, you should try to correct the situation by using one or more of the following measures:

- Relocate either the Clavinova or the electronic device that is being affected by the interference.
- Utilize power outlets for the Clavinova and the device being affected that are on different branch (circuit breaker or fuse) circuits, or install a/c line filters.
- In the case of radio-TV interference, relocate the antenna or, if the antenna lead-in is a 300 ohm ribbon lead, change the lead-in to coaxial type cable.

If these corrective measures do not produce satisfactory results, please contact a Yamaha dealer for suggestions and/or corrective measures. If you can not locate a Yamaha dealer in your general area, please contact the Service Division, Yamaha Music Corporation U.S.A., 6600 Orangethorpe Ave., Buena Park, CA 90620, U.S.A.

If for any reason, you should need additional information relating to radio or TV interference, you may find a booklet prepared by the Federal Communications Commission helpful: "How to Identify and Resolve radio-TV Interference Problems." This booklet, Stock #004-000-00345-4, is available from the U.S. Government Printing Office, Washington D.C. 20402.

- This applies only to products distributed by YAMAHA Music Corp. U.S.A.

<Position of the Name Plate>

On CVP-6/8, it is on the rear side of the keyboard unit.

On CVP-10/10PE, it is on the bottom of the keyboard unit.

<Position af navneskilt>

Ved CVP-6/8, navneskiltet er på bagsiden af tastaturet.

Ved CVP-10/10PE er de på undersiden af tastaturet.

<Emplacement de la plaque signalétique>

Sur le CVP-6/8, elle est située à l'arrière du clavier.

Sur le CVP-10/10PE, elle est située sur le fond du clavier.

<Ubicación de la placa de características>

En el CVP-6/8, se encuentra en la parte posterior del teclado.

En el CVP-10/10PE, se encuentra la parte inferior del teclado.

<Placering av namnplåten>

På CVP-6/8 är namnplåten belägen på apparatens baksida.

På CVP-10/10PE är namnplåten belägen på apparatens undersida.

<Lage des Typenschildes>

Beim CVP-6/8 befindet sich das Typenschild an der Rückseite der Tastatur.

Beim CVP-10/10PE befindet es sich an der Unterseite der Tastatur.

<Navneplåtens plassering>

På CVP-6/8 er den plassert på baksiden av apparatet.

På CVP-10/10PE er den plassert på undersiden av apparatet.

<Nimikilven paikka>

CVP-6/8: ssa se on näppälmistön takapuolella.

CVP-10/10PE: ssa se on näppälmistön pohjassa.