



DIGITAL PIANO

H01

Owner's Manual
Bedienungsanleitung
Mode d'emploi
Manual de instrucciones

ENGLISH

DEUTSCH

FRANÇAIS

ESPAÑOL

EN
DE
FR
ES

SPECIAL MESSAGE SECTION

PRODUCT SAFETY MARKINGS: Yamaha electronic products may have either labels similar to the graphics shown below or molded/stamped facsimiles of these graphics on the enclosure. The explanation of these graphics appears on this page. Please observe all cautions indicated on this page and those indicated in the safety instruction section.

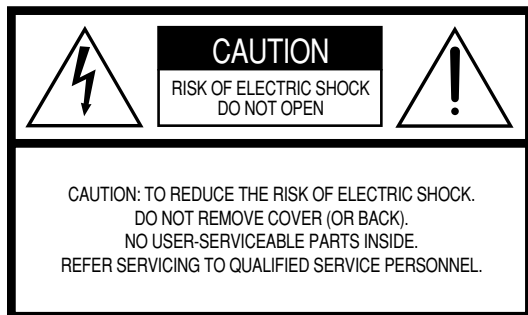

See bottom of Keyboard enclosure for graphic symbol markings.



The exclamation point within the equilateral triangle is intended to alert the user to the presence of important operating and maintenance (servicing) instructions in the literature accompanying the product.

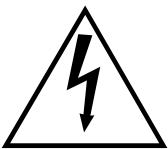

The lightning flash with arrowhead symbol, within the equilateral triangle, is intended to alert the user to the presence of uninsulated „dangerous voltage“ within the product’s enclosure that may be of sufficient magnitude to constitute a risk of electrical shock.

IMPORTANT NOTICE: All Yamaha electronic products are tested and approved by an independent safety testing laboratory in order that you may be sure that when it is properly installed and used in its normal and customary manner, all foreseeable risks have been eliminated. **DO NOT** modify this unit or commission others to do so unless specifically authorized by Yamaha. Product performance and/or safety standards may be diminished. Claims filed under the expressed warranty may be denied if the unit is/has been modified. Implied warranties may also be affected.

SPECIFICATIONS SUBJECT TO CHANGE: The information contained in this manual is believed to be correct at the time of printing. However, Yamaha reserves the right to change or modify any of the specifications without notice or obligation to update existing units.

ENVIRONMENTAL ISSUES: Yamaha strives to produce products that are both user safe and environmentally friendly. We sincerely believe that our products and the production methods used to produce them, meet these goals. In keeping with both the letter and the spirit of the law, we want you to be aware of the following:

Battery Notice: This product **MAY** contain a small non-rechargeable battery which (if applicable) is soldered in place. The average life span of this type of battery is approximately five years. When replacement becomes necessary, contact a qualified service representative to perform the replacement.

Warning: Do not attempt to recharge, disassemble, or incinerate this type of battery. Keep all batteries away from children. Dispose of used batteries promptly and as regulated by applicable laws. Note: In some areas, the servicer is required by law to return the defective parts. However, you do have the option of having the servicer dispose of these parts for you.

Disposal Notice: Should this product become damaged beyond repair, or for some reason its useful life is considered to be at an end, please observe all local, state, and federal regulations that relate to the disposal of products that contain lead, batteries, plastics, etc.

NOTICE: Service charges incurred due to lack of knowledge relating to how a function or effect works (when the unit is operating as designed) are not covered by the manufacturer’s warranty, and are therefore the owners responsibility. Please study this manual carefully and consult your dealer before requesting service.

NAME PLATE LOCATION: The graphic below indicates the location of the name plate. The model number, serial number, power requirements, etc., are located on this plate. You should record the model number, serial number, and the date of purchase in the spaces provided below and retain this manual as a permanent record of your purchase.

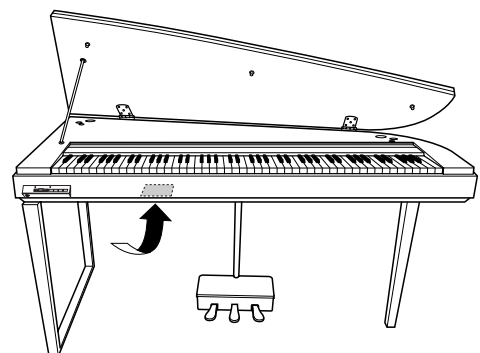

Model _____

Serial No. _____

Purchase Date _____

IMPORTANT SAFETY INSTRUCTIONS

INFORMATION RELATING TO PERSONAL INJURY, ELECTRICAL SHOCK, AND FIRE HAZARD POSSIBILITIES HAS BEEN INCLUDED IN THIS LIST.

WARNING- When using any electrical or electronic product, basic precautions should always be followed. These precautions include, but are not limited to, the following:

1. Read all Safety Instructions, Installation Instructions, Special Message Section items, and any Assembly Instructions found in this manual **BEFORE** making any connections, including connection to the main supply.
2. **Main Power Supply Verification:** Yamaha products are manufactured specifically for the supply voltage in the area where they are to be sold. If you should move, or if any doubt exists about the supply voltage in your area, please contact your dealer for supply voltage verification and (if applicable) instructions. The required supply voltage is printed on the name plate. For name plate location, please refer to the graphic found in the Special Message Section of this manual.
3. This product may be equipped with a polarized plug (one blade wider than the other). If you are unable to insert the plug into the outlet, turn the plug over and try again. If the problem persists, contact an electrician to have the obsolete outlet replaced. Do **NOT** defeat the safety purpose of the plug.
4. Some electronic products utilize external power supplies or adapters. Do **NOT** connect this type of product to any power supply or adapter other than one described in the owners manual, on the name plate, or specifically recommended by Yamaha.
5. **WARNING:** Do not place this product or any other objects on the power cord or place it in a position where anyone could walk on, trip over, or roll anything over power or connecting cords of any kind. The use of an extension cord is not recommended! If you must use an extension cord, the minimum wire size for a 25' cord (or less) is 18 AWG. **NOTE:** The smaller the AWG number, the larger the current handling capacity. For longer extension cords, consult a local electrician.
6. **Ventilation:** Electronic products, unless specifically designed for enclosed installations, should be placed in locations that do not interfere with proper ventilation. If instructions for enclosed installations are not provided, it must be assumed that unobstructed ventilation is required.
7. **Temperature considerations:** Electronic products should be installed in locations that do not significantly contribute to their operating temperature. Placement of this product close to heat sources such as; radiators, heat registers and other devices that produce heat should be avoided.
8. This product was **NOT** designed for use in wet/damp locations and should not be used near water or exposed to rain. Examples of wet/damp locations are; near a swimming pool, spa, tub, sink, or wet basement.
9. This product should be used only with the components supplied or; a cart, rack, or stand that is recommended by the manufacturer. If a cart, rack, or stand is used, please observe all safety markings and instructions that accompany the accessory product.
10. The power supply cord (plug) should be disconnected from the outlet when electronic products are to be left unused for extended periods of time. Cords should also be disconnected when there is a high probability of lightning and/or electrical storm activity.
11. Care should be taken that objects do not fall and liquids are not spilled into the enclosure through any openings that may exist.
12. Electrical/electronic products should be serviced by a qualified service person when:
 - a. The power supply cord has been damaged; or
 - b. Objects have fallen, been inserted, or liquids have been spilled into the enclosure through openings; or
 - c. The product has been exposed to rain; or
 - d. The product does not operate, exhibits a marked change in performance; or
 - e. The product has been dropped, or the enclosure of the product has been damaged.
13. Do not attempt to service this product beyond that described in the user-maintenance instructions. All other servicing should be referred to qualified service personnel.
14. This product, either alone or in combination with an amplifier and headphones or speaker/s, may be capable of producing sound levels that could cause permanent hearing loss. **DO NOT** operate for a long period of time at a high volume level or at a level that is uncomfortable. If you experience any hearing loss or ringing in the ears, you should consult an audiologist. **IMPORTANT:** The louder the sound, the shorter the time period before damage occurs.
15. Some Yamaha products may have benches and/or accessory mounting fixtures that are either supplied as a part of the product or as optional accessories. Some of these items are designed to be dealer assembled or installed. Please make sure that benches are stable and any optional fixtures (where applicable) are well secured **BEFORE** using. Benches supplied by Yamaha are designed for seating only. No other uses are recommended.

PLEASE KEEP THIS MANUAL

VORSICHTSMASSNAHMEN

BITTE SORGFÄLTIG DURCHLESEN, EHE SIE WEITERMACHEN

* Heben Sie diese Anleitung sorgfältig auf, damit Sie später einmal nachschlagen können.



WARNUNG

Befolgen Sie unbedingt die nachfolgend beschriebenen grundlegenden Vorsichtsmaßnahmen, um die Gefahr einer schwer wiegenden Verletzung oder sogar tödlicher Unfälle, von elektrischen Schlägen, Kurzschlüssen, Beschädigungen, Feuer oder sonstigen Gefahren zu vermeiden. Zu diesen Vorsichtsmaßnahmen gehören die folgenden Punkte, die jedoch keine abschließende Aufzählung darstellen:

Netzanschluss/Netzkabel

- Verwenden Sie ausschließlich die für das Instrument vorgeschriebene richtige Netzspannung. Die erforderliche Spannung finden Sie auf dem Typenschild des Instruments.
- Prüfen Sie den Netzstecker in regelmäßigen Abständen und entfernen Sie eventuell vorhandenen Staub oder Schmutz, der sich angesammelt haben kann.
- Verwenden Sie ausschließlich die mitgelieferten Netzkabel/Stecker.
- Verlegen Sie das Netzkabel niemals in der Nähe von Wärmequellen, etwa Heizkörpern oder Heizstrahlern, biegen Sie es nicht übermäßig und beschädigen Sie es nicht auf sonstige Weise, stellen Sie keine schweren Gegenstände darauf und verlegen Sie es nicht an einer Stelle, wo jemand darauf treten, darüber stolpern oder etwas darüber rollen könnte.

Öffnen verboten!

- Versuchen Sie nicht, das Instrument zu öffnen oder Teile im Innern zu zerlegen oder sie auf irgendeine Weise zu verändern. Das Instrument enthält keine Teile, die vom Benutzer gewartet werden könnten. Wenn das Instrument nicht richtig zu funktionieren scheint, benutzen Sie es auf keinen Fall weiter und lassen Sie es von einem qualifizierten Yamaha-Kundendienstfachmann prüfen.

Gefahr durch Wasser

- Achten Sie darauf, dass das Instrument nicht durch Regen nass wird, verwenden Sie es nicht in der Nähe von Wasser oder unter feuchten oder nassen Umgebungsbedingungen und stellen Sie auch keine Behälter mit Flüssigkeiten darauf, die herausschwappen und in Öffnungen hineinfließen könnte.
- Schließen Sie den Netzstecker niemals mit nassen Händen an oder ziehen Sie ihn heraus.

Brandschutz

- Stellen Sie keine offenen Flammen, wie z.B. Kerzen, auf dem Gerät ab. Eine offene Flamme könnte umstürzen und einen Brand verursachen.

Falls Sie etwas Ungewöhnliches am Gerät bemerken

- Wenn das Netzkabel ausgefranst ist oder der Netzstecker beschädigt wird, wenn es während der Verwendung des Instruments zu einem plötzlichen Tonausfall kommt, oder wenn es einen ungewöhnlichen Geruch oder Rauch erzeugen sollte, schalten Sie den Netzschalter sofort aus, ziehen Sie den Netzstecker aus der Netzsteckdose und lassen Sie das Instrument von einem qualifizierten Yamaha-Kundendienstfachmann prüfen.



VORSICHT

Befolgen Sie unbedingt die nachfolgend beschriebenen grundlegenden Vorsichtsmaßnahmen, um die Gefahr von Verletzungen bei Ihnen oder Dritten, sowie Beschädigungen des Instruments oder anderer Gegenstände zu vermeiden. Zu diesen Vorsichtsmaßnahmen gehören die folgenden Punkte, die jedoch keine abschließende Aufzählung darstellen:

Netzanschluss/Netzkabel

- Wenn Sie den Netzstecker aus dem Instrument oder der Netzsteckdose abziehen, ziehen Sie stets am Stecker selbst und niemals am Kabel. Wenn Sie am Kabel ziehen, kann dieses beschädigt werden.
- Ziehen Sie stets den Netzstecker aus der Netzsteckdose heraus, wenn das Instrument längere Zeit nicht benutzt wird oder während eines Gewitters.
- Schließen Sie das Instrument niemals mit einem Mehrfachsteckverbinder an eine Steckdose an. Hierdurch kann sich die Tonqualität verschlechtern oder sich die Netzsteckdose überhitzen.

Montage

- Lesen Sie unbedingt sorgfältig die mitgelieferte Dokumentation durch, die das Verfahren beim Zusammenbau beschreibt. Wenn das Instrument nicht in der richtigen Reihenfolge zusammengebaut wird, kann es beschädigt werden oder sogar Verletzungen hervorrufen.

Aufstellort

- Setzen Sie das Instrument niemals übermäßigem Staub, Vibrationen oder extremer Kälte oder Hitze aus (etwa durch direkte Sonneneinstrahlung, die Nähe einer Heizung oder Lagerung tagsüber in einem geschlossenen Fahrzeug), um die Möglichkeit auszuschalten, dass sich das Bedienfeld verzieht oder Bauteile im Innern beschädigt werden.
- Betreiben Sie das Instrument nicht in der Nähe von Fernsehgeräten, Radios, Stereoanlagen, Mobiltelefonen oder anderen elektrischen Geräten. Anderenfalls kann durch das Instrument oder die anderen Geräte ein Rauschen entstehen.
- Stellen Sie das Instrument nicht an einer instabilen Position ab, wo es versehentlich umstürzen könnte.
- Ehe Sie das Instrument bewegen, trennen Sie alle angeschlossenen Kabelverbindungen ab.
- Achten Sie beim Aufstellen des Produkts darauf, dass die verwendete Netzsteckdose leicht erreichbar ist. Sollten Probleme auftreten oder es zu einer Fehlfunktion kommen, schalten Sie das Produkt sofort aus, und ziehen Sie den Stecker aus der Steckdose. Auch wenn das Produkt ausgeschaltet ist, fließt eine geringe Menge Strom durch das Produkt. Falls Sie das Produkt für längere Zeit nicht nutzen möchten, sollten Sie unbedingt das Netzkabel aus der Steckdose ziehen.

Anschlüsse

- Ehe Sie das Instrument an andere elektronische Komponenten anschließen, schalten Sie die Stromversorgung aller Geräte aus. Ehe Sie die Stromversorgung für alle Komponenten an- oder ausschalten, stellen Sie bitte alle Lautstärkepegel auf die kleinste Lautstärke ein. Auch immer sicherstellen, dass die Lautstärke aller Komponenten auf den kleinsten Pegel gestellt werden und die Lautstärke dann langsam gesteigert wird, während das Instrument gespielt wird, um den gewünschten Hörpegel einzustellen.

Wartung

- Entfernen Sie Staub und Schmutz vorsichtig mit Hilfe eines weichen Tuches. Wischen Sie nicht mit zu großem Druck, da die empfindliche Oberfläche des Instruments durch kleine Schutzpartikel zerkratzt werden könnte.
- Benutzen Sie zur Reinigung des Instruments ein weiches, trockenes Tuch.. Verwenden Sie keine Verdünnungen, Lösungsmittel oder Reinigungsflüssigkeiten oder mit chemischen Substanzen imprägnierte Reinigungstücher.

Vorsicht bei der Handhabung

- Klemmen Sie sich an der Abdeckung der Klaviatur nicht die Finger ein. Stecken Sie nicht einen Finger oder die Hand in Öffnungen der Klaviaturabdeckung oder des Instruments.
- Stecken Sie niemals Papier, metallene oder sonstige Gegenstände in die Öffnungen der Klaviaturabdeckung, des Bedienfeldes oder der Klaviatur. Lassen Sie derartige Gegenstände auch nicht in diese Öffnungen fallen. Falls dies doch geschieht, schalten Sie sofort die Stromversorgung aus und ziehen Sie das Netzkabel aus der Steckdose. Lassen Sie das Instrument anschließend von einem autorisierten Yamaha-Kundendienst überprüfen.
- Legen Sie ferner keine Vinyl-, Kunststoff- oder Gummigegenstände auf das Instrument, da sich hierdurch das Bedienfeld oder die Tastatur verfärben könnten.
- Durch Stöße mit Gegenständen aus Metall oder Porzellan oder mit anderen harten Objekten kann die Oberfläche Risse erhalten oder abblättern. Vorsicht bei Verwendung
- Lehnen oder setzen Sie sich nicht auf das Instrument, legen Sie keine schweren Gegenstände darauf und üben Sie nicht mehr Kraft auf Tasten, Schalter oder Steckerverbinder aus als unbedingt erforderlich.
- Spielen Sie das Instrument nicht lange Zeit mit hoher oder unangenehmer Lautstärke, da es hierdurch zu permanentem Gehörverlust kommen kann. Falls Sie Gehörverlust bemerken oder ein Klingeln im Ohr feststellen, lassen Sie sich von Ihrem Arzt beraten.

Yamaha ist nicht für solche Schäden verantwortlich, die durch falsche Verwendung des Instruments oder durch Veränderungen am Instrument hervorgerufen wurden, oder wenn Daten verloren gehen oder zerstört werden.

Stellen Sie stets die Stromversorgung aus, wenn das Instrument nicht verwendet wird.

- * Die Abbildungen in dieser Bedienungsanleitung dienen lediglich der Illustration und können vom tatsächlichen Aussehen auf Ihrem Gerät abweichen.
- * Das Kopieren von kommerziell erhältlichen Musikdaten (einschließlich, jedoch ohne darauf beschränkt zu sein, MIDI- und/oder Audio-Daten) ist mit Ausnahme für den privaten Gebrauch strengstens untersagt.

Dieses Produkt enthält und bündelt Computerprogramme und Inhalte, für die Yamaha entweder die Urheberrechte oder die Lizenz zur Benutzung der urheberrechtlich geschützten Produkte von Dritten besitzt. Dieses urheberrechtlich geschützte Material schließt ohne Einschränkung sämtliche Computersoftware, Styles-Dateien, MIDI-Dateien, WAVE-Daten, Musikpartituren und Tonaufzeichnungen ein. Jede nicht genehmigte Benutzung von solchen Programmen und Inhalten, die über den persönlichen Gebrauch hinausgeht, ist gemäß den maßgeblichen Gesetzen nicht gestattet. Jede Verletzung des Urheberrechts wird strafrechtlich verfolgt. DAS ANFERTIGEN, WEITERGEBEN ODER VERWENDEN ILLEGALER KOPIEN IST VERBOTEN.

- Die in dieser Bedienungsanleitung erwähnten Firmen- und Produktnamen sind Handelsmarken bzw. eingetragene Handelsmarken der jeweiligen Firmen.

Verwenden der Sitzbank (falls diese im Lieferumfang)

- Achten Sie auf einen sicheren Stand der Sitzbank, damit sie nicht versehentlich umstürzen kann.
- Spielen Sie niemals unvorsichtig mit der Sitzbank oder stellen Sie sich darauf. Wenn Sie sie als Werkzeug oder zum Daraufsteigen oder sonstige Zwecke verwenden, kann es zu einem Unfall und zu Verletzungen kommen.
- Es sollt jeweils nur eine Person gleichzeitig auf der Bank sitzen, damit es nicht zu Unfällen oder Verletzungen kommt.
- Wenn die Schrauben der Sitzbank nach längerem Gebrauch locker werden sollten, ziehen Sie sie in regelmäßigen Abständen mit dem beigelegten Werkzeug fest.

Sichern von Daten

Datensicherung für das USB-Speichergerät

- Zum Schutz vor Datenverlusten durch Beschädigungen der Medien empfehlen wir Ihnen, wichtige Daten auf zwei externen USB-Speichergeräten abzulegen.

Einführung

Vielen Dank für den Kauf des Yamaha-Digitalpianos H01!

Wir empfehlen Ihnen, diese Anleitung sorgfältig zu lesen, damit Sie die anspruchsvollen und praktischen Funktionen des H01 voll ausnutzen können.

Außerdem empfehlen wir Ihnen, dieses Handbuch an einem sicheren und leicht zugänglichen Ort aufzubewahren, um später darin nachschlagen zu können.

Die wichtigsten Leistungsmerkmale

■ Stilvolles und fortschrittliches Digitalpiano

Das H01 kombiniert einen authentischen Klavierklang mit einem modernen, attraktiven Gehäuse, das an die Ästhetik eines echten Konzertflügels erinnert – und bringt musikalische Ausdruckskraft auf kultiviertem Niveau in Ihr Wohnzimmer.

■ Authentischer Anschlag wie bei einem akustischen Klavier durch Naturholztastatur

Für die spezielle Naturholztastatur des wird (für die weißen Tasten) Echtholz verwendet, um das Spielerlebnis auf einem echten akustischen Flügel so genau wie möglich zu reproduzieren. Das authentische Anschlagsgefühl ist besser als bei den meisten, bisherigen Digitalpianos: Tastenhärte, die Gewichtsbalance zwischen Taste und Hammer und die charakteristischen Gewichtsabstufungen der Tasten – schwer am tiefen Ende, leicht in der hohen Tonlage – geben Ihnen das Gefühl, auf einem echten Flügel zu spielen. Darüber hinaus können Sie mit dieser Keyboard-Spezialanfertigung Techniken benutzen, die nur an einem Flügel möglich sind, wie z.B. dieselbe Note mehrmals nacheinander spielen und ohne Einsatz des Haltepedals einen gleichmäßigen Klangübergang erreichen oder dieselbe Taste mehrmals schnell anschlagen und eine perfekte Artikulation erzielen, ohne dass der Sound unnatürlich abgeschnitten wird.

■ Dynamisches AWM-Stereo-Sampling

Das Digitalpiano H01 von Yamaha bietet einen unerreicht realistischen Klang und einen natürlichen Anschlag wie bei einem echten Flügel, und es verwendet die von Yamaha entwickelte AWM-Technik „Dynamic Stereo Sampling“ für volle, musikalische Instrumentenklänge.

Die Voice Grand Piano 1 bietet völlig neue Samples, die gewissenhaft mit einem großen Konzertflügel aufgezeichnet wurden.

Dieselbe Voice verfügt über drei Samples mit unterschiedlicher Anschlagstärke (Dynamic Sampling), ein besonderes „Sustain Sampling“ (Seite 15), das den unverwechselbaren vollen Klang des Resonanzbodens eines akustischen Flügels und der Saiten bei betätigtem Fortepedal simuliert, sowie „Keyoff Samples“, die den feinen Klang hinzufügen, der beim Loslassen der Tasten entsteht. Das H01 kommt dem Klang eines echten akustischen Klaviers näher denn je.

Zubehör

- Bedienungsanleitung
Diese Anleitung enthält die vollständigen Anweisungen zur Bedienung des H01.
- Kurzanleitung
- Sitzbank (je nach Region mitgeliefert oder als Zubehör erhältlich)

Inhalt

Einführung

Die wichtigsten Leistungsmerkmale.....	6
Zubehör	6
Bedienelemente und Anschlüsse	8
Vor der Benutzung Ihres H01	9
Öffnen der Tastaturabdeckung.....	9
Tastaturabdeckung und Deckel schließen	9
Einschalten des Instruments	10
Einstellen der Lautstärke	10
Einsatz von Kopfhörern	10

Referenz

Anhören der 50 vorprogrammierten Klavierstücke	11
Anhören von Songs im USB-Flash-Speicher	12
USB-Flash-Speicher.....	13
Song-Spur angeben und Song abspielen	14
Auswählen und Spielen von Voices	15
Auswählen von Voices.....	15
Verwendung der Pedale	16
Kombinieren zweier Voices (Dual-Modus).....	17
Erzeugen von Klangvariationen – Reverb	18
Transponierung	19
Feinstimmen der Tonhöhe	19
Anschlagempfindlichkeit	20
Fehlerbehebung	21
Montage des Keyboard-Stativs.....	22

Anhang

Song-Liste.....	26
Technische Daten.....	27
Optionales Zubehör	27

Bedienelemente und Anschlüsse

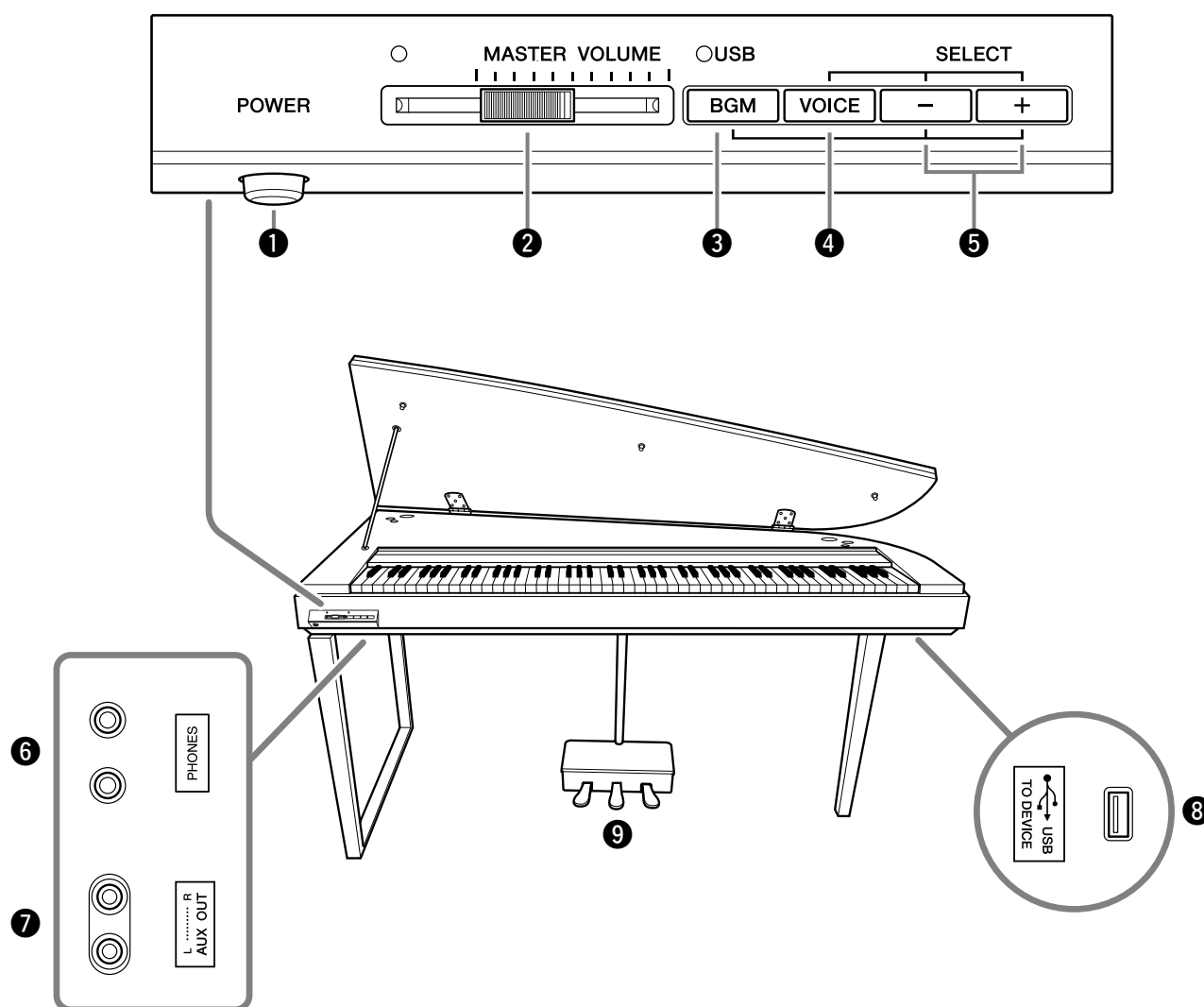

- 1 Netzschalter [POWER]..... Seite 10**
Schaltet das Gerät ein oder aus.
- 2 Regler [MASTER VOLUME]..... Seite 10**
Zum Einstellen der Lautstärke des gesamten Instruments.
- 3 [BGM]-Taste..... Seiten 11, 12, 14, 19**
Zur Wiedergabe der 50 Preset-Piano-Songs.
- 4 [VOICE]-Taste..... Seiten 14, 15, 17–20**
Zur Auswahl aus 10 internen Voices einschließlich Grand Piano 1 und 2 (Seite 15). Sie können auch zwei Voices kombinieren (Seite 17) oder der für Ihr Spiel auf der Tastatur ausgewählten Voice Halleffekte hinzufügen (Seite 18).
- 5 SELECT-Tasten [-]/[+]..... Seiten 11, 12, 15**
Zur Auswahl eines Songs (Seite 11) oder einer Voice (Seite 15).
- 6 [PHONES]-Buchse Seite 10**
Für den Anschluss eines Stereokopfhörers zum ungestörten (und nicht störenden) Üben.
- 7 [AUX OUT]-Buchse**
Für die Audioausgabe des Instruments an ein externes Audiosystem.
- 8 [USB TO DEVICE]-Buchse..... Seite 12**
Zum Anschluss eines USB-Speichergerätes und Wiedergabe von Song-Daten von diesem Gerät.
- 9 Pedale Seite 16**
Dienen der Hervorrufung verschiedener Spieleffekte für den Ausdruck, ganz ähnlich wie die Pedale bei einem akustischen Flügel.

Vor der Benutzung Ihres H01

Öffnen der Tastaturabdeckung

1. Heben Sie die Tastaturabdeckung hoch und klappen Sie sie nach hinten um.

⚠ VORSICHT

Halten Sie die Abdeckung mit beiden Händen fest, wenn Sie sie öffnen oder schließen.

⚠ VORSICHT

Lassen Sie die Abdeckung erst dann los, wenn sie vollständig geöffnet oder geschlossen ist.

⚠ VORSICHT

Achten Sie darauf, dass Sie zwischen der Abdeckung und dem Gerät nicht die Finger einklemmen (Ihre eigenen oder die anderer, besonders Kindern).

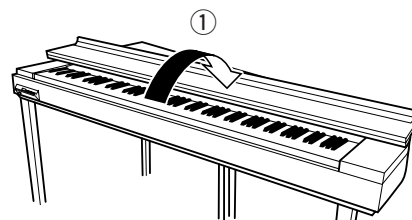

2. Heben und halten Sie den Deckel wie gezeigt.

⚠ VORSICHT

Wenn Sie den Deckel über die normale Höhe hinweg anheben, kann das Instrument dadurch beschädigt werden.

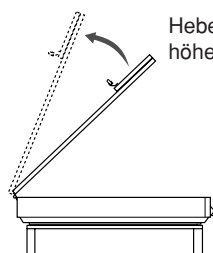

Heben Sie den Deckel nicht höher an als notwendig.

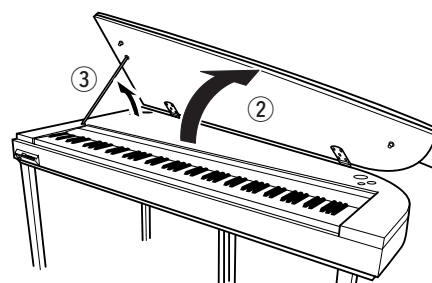

3. Richten Sie die Ablage auf, und lassen Sie den Deckel vorsichtig herunter, bis die entsprechende Aussparung im Deckel auf die Ablage trifft.

Tastaturabdeckung und Deckel schließen

1. Halten Sie die Ablage fest und heben Sie vorsichtig den Deckel an.
2. Halten Sie den Deckel hoch und klappen Sie die Ablage ein.
3. Senken Sie den Deckel vorsichtig ab.
4. Schließen Sie die Tastaturabdeckung.

⚠ VORSICHT

Achten Sie darauf, dass Sie zwischen der Abdeckung und dem Gerät nicht die Finger einklemmen (Ihre eigenen oder die anderer, besonders Kindern).

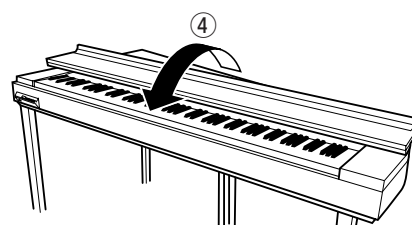
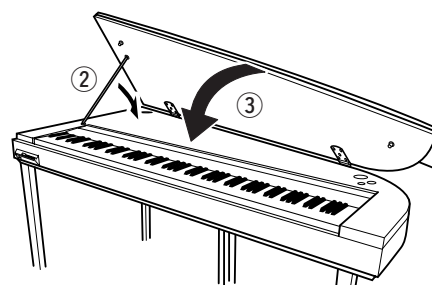

Einschalten des Instruments

1. Stecken Sie zuerst den Stecker des Netzkabels in den Netzanschluss des Instruments, und stecken Sie dann das andere Ende des Netzkabels in die Wandsteckdose.

VORSICHT

Unterbrechen Sie niemals die Stromversorgung, während das Instrument Daten lädt! Dies kann Datenverlust zur Folge haben.

2. Drücken Sie den [POWER]-Schalter, um das Instrument einzuschalten.

Die Spannungsanzeige rechts vom Schalter [POWER] leuchtet auf.

HINWEIS

Alle aktuellen Bedieneinstellungen werden auf die Anfangseinstellung gebracht, wenn Sie das Gerät aus- und wieder einschalten.

VORSICHT

Unterbrechen Sie niemals die Stromversorgung, während das Instrument Daten von einem USB-Gerät lädt! Dies kann Datenverlust zur Folge haben.

VORSICHT

Auch wenn das Instrument ausgeschaltet ist, fließt eine geringe Menge Strom durch das Instrument. Falls Sie das H01 für längere Zeit nicht nutzen möchten, und auch im Falle eines heraufziehenden Gewitters, sollten Sie unbedingt den Netzstecker aus der Wandsteckdose ziehen.

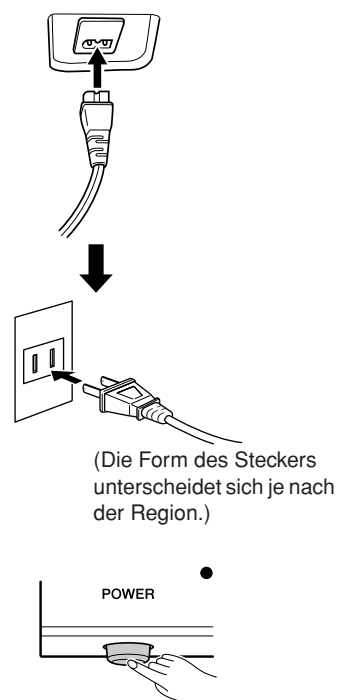

Einstellen der Lautstärke

Stellen Sie den Schieberegler [MASTER VOLUME] zunächst etwa auf die Mitte zwischen den Einstellungen „MIN“ und „MAX“. Während Sie spielen, können Sie den Schieberegler [MASTER VOLUME] auf die gewünschte Lautstärke nachregeln.

TERMINOLOGIE MASTER VOLUME:

Die Lautstärke des gesamten Instruments.

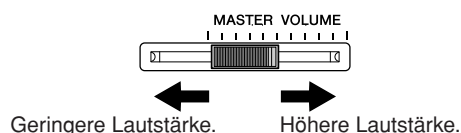

Einsatz von Kopfhörern

Schließen Sie einen Kopfhörer an eine der [PHONES]-Buchsen an.

Es stehen zwei [PHONES]-Buchsen zur Verfügung. Sie können zwei normale Stereokopfhörer anschließen. (Wenn Sie nur einen Kopfhörer verwenden, spielt es keine Rolle, an welcher der beiden Buchsen Sie ihn anschließen.) Sie können hier auch ein Verstärker-/Lautsprechersystem anschließen.

VORSICHT

Um Ihr Gehör zu schützen, vermeiden Sie es, das H01 für längere Zeit mit hoher Lautstärke zu hören.

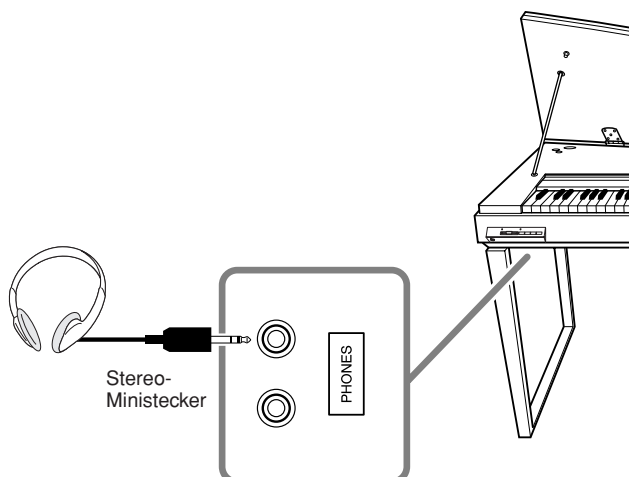

Anhören der 50 vorprogrammierten Klavierstücke

Das H01 bietet eine Vielzahl vorprogrammierter Preset-Songs, die speziell für die Demonstration der Fähigkeiten des Instruments aufgenommen wurden.

1. Drücken Sie den [POWER]-Schalter, um das Gerät einzuschalten.

Wenn das Gerät eingeschaltet ist, leuchtet die Spannungsanzeige rechts des Schalters [POWER] auf.

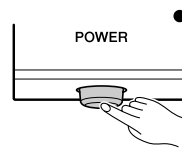

2. Stellen Sie die Lautstärke ein.

Stellen Sie den Schieberegler [MASTER VOLUME] etwa auf halben Weg zwischen den Einstellungen „MIN“ und „MAX“ ein. Während Sie spielen, können Sie den Schieberegler [MASTER VOLUME] auf die gewünschte Lautstärke nachregeln.

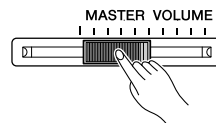

3. Anhören der Preset-Songs.

Anhören der Preset-Songs in zufälliger Reihenfolge

Drücken Sie die Taste [BGM], um die Zufallswiedergabe der Songs zu starten.



Drücken Sie eine der SELECT-Tasten [-]/[+], um zum nächsten zufällig ausgewählten Song zu springen.

Einen Lieblings-Preset-Song auswählen und anhören

Sie können einen Ihrer Lieblings-Songs auswählen und abspielen.

Drücken Sie eine der Klaviertasten C2–C#6, während Sie die Taste [BGM] gedrückt halten. Beachten Sie die „Song-Liste“ auf Seite 26 mit einer Liste der Namen der Preset-Songs und der Klaviertasten, mit denen sie ausgewählt werden können.

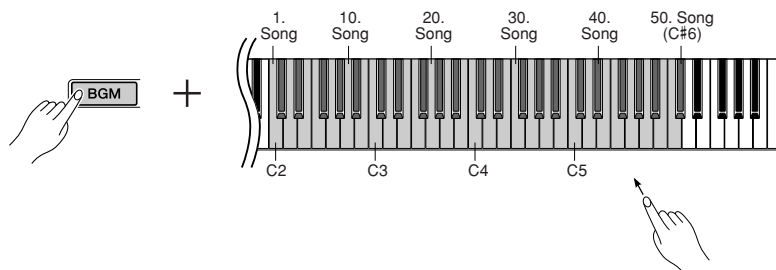

Auswählen einer Lieblings-Szene und Anhören der Songs

Preset-Songs sind nach der Hörsituation (für verschiedene Hörgewohnheiten) in Szenen-Kategorien eingeteilt. Halten Sie die Taste [BGM] gedrückt, und schlagen Sie eine der Klaviertasten C0–C1 an, um die gewünschte Szene auszuwählen.

Drücken Sie die SELECT-Taste [-]/[+], um zum nächsten Song der ausgewählten Szene zu springen.

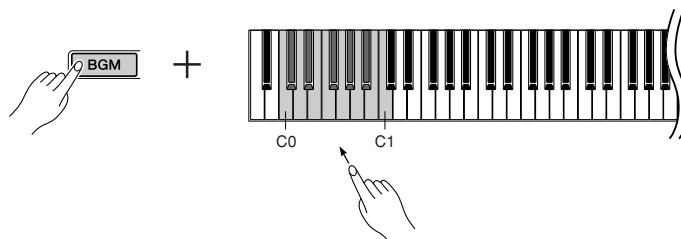

4. Zum Stoppen der Wiedergabe drücken Sie die [BGM]-Taste.



TERMINOLOGIE

Song:

Beim H01 werden Spieldaten als „Song“ bezeichnet.

Preset:

Vorprogrammierte Daten, die im internen Speicher des H01 abgelegt sind und mit denen es werksmäßig ausgeliefert wird.

TERMINOLOGIE

Zufallsreihenfolge:

Die 50 Piano-Songs (Klavierstücke) werden zufällig – ähnlich wie gemischte Karten eines Kartenspiels – vom Instrument ausgewählt, wenn Sie die Taste [BGM] drücken.



Die 50 voreingestellten Piano-Songs können nicht abgespielt werden, wenn an die Buchse [USB DEVICE] ein USB-Speichergerät angeschlossen ist. Aus Sicherheitsgründen sollten Sie nach dem Abtrennen eines USB-Geräts mindestens sechs Sekunden warten, bevor Sie es wieder anschließen.

TERMINOLOGIE

Szene:

Die 50 Preset-Piano-Songs sind in dreizehn Gruppen oder Kategorien eingeteilt, um verschiedenen Hörgewohnheiten zu entsprechen: Sie können Ihre Lieblingsongs anhand einer Szenenbeschreibung auswählen. Wenn Sie zum Beispiel einige „elegante“ Songs hören möchten, wählen Sie Szene Nummer 4. Die Songs, die zu dieser Kategorie gehören, werden nacheinander abgespielt.

Szenenbezeichnungen:

1. Hausparty
2. Am Morgen
3. Auftakt
4. Elegant
5. Entspannung
6. Abend und Nacht
7. Melancholie
8. Gute Stimmung
9. Phantasie
10. Barock und Frühromantik
11. Frühromantik (Chopin)
12. Spätromantik
13. Französisch Modern

Anhören von Songs im USB-Flash-Speicher

Während die Daten aus dem USB-Flash-Speicher geladen werden (die LED blinkt) oder der USB-Song abgespielt wird, ziehen Sie bitte niemals das Gerät ab oder schalten es aus. Das kann zu einem Datenverlust führen.

VORSICHT

Während die Daten aus dem USB-Flash-Speicher geladen werden (die LED blinkt) oder der USB-Song abgespielt wird, ziehen Sie bitte niemals das Gerät ab oder schalten es aus. Das kann zu einem Datenverlust führen.

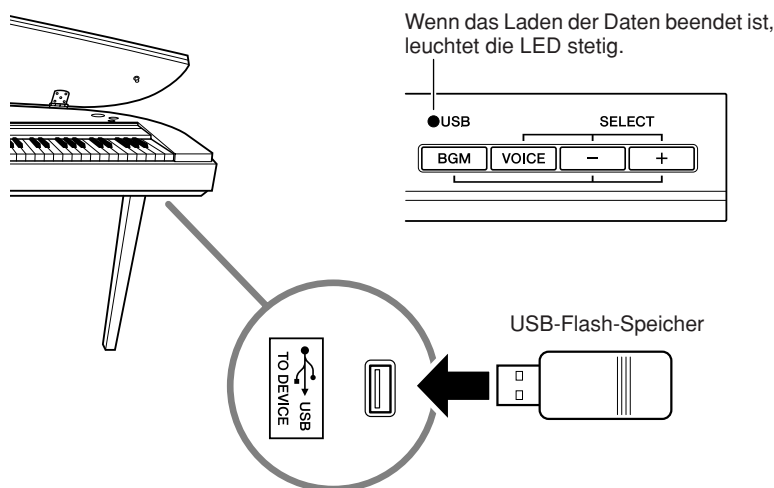

1. Starten/Stoppen Sie den Song.

Drücken Sie die Taste **[BGM]**, um die Zufallswiedergabe der Songs zu starten. Die USB-Song-Daten können nur in zufälliger Reihenfolge abgespielt werden.



2. Drücken Sie eine der SELECT-Tasten [-]/[+], um zum nächsten zufällig ausgewählten Song zu springen.

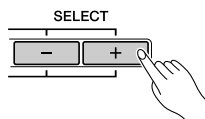

HINWEIS

Bei einigen Songs dauert es länger als bei anderen, bis die Wiedergabe startet. Beachten Sie bitte, dass dies auch für die Zwischenräume zwischen nacheinander abgespielten Songs gilt.

Wenn Sie kein USB-Flash-Speichermedium (USB-Stick) besitzen, müssen Sie einen (oder bei Bedarf auch mehrere) kaufen. Das Instrument unterstützt nicht notwendigerweise alle im Handel erhältlichen USB-Speichermedien. Yamaha übernimmt keine Garantie für die Betriebsfähigkeit der von Ihnen erworbenen USB-Speichermedien. Bevor Sie USB-Speichermedien kaufen, fragen Sie bitte Ihren Yamaha-Händler oder einen autorisierten Yamaha-Vertriebspartner (Liste am Ende der Bedienungsanleitung) um Rat.

Datenformat

Dieses Instrument kann Song-Daten im SMF-Format 0 (Standard MIDI File) und im DOC-Format (Disk Orchestra Collection) abspielen. Beim Kopieren von Song-Daten vom Computer zum USB-Flash-Speicher sollten Sie darauf achten, dass diese im SMF-Format 0 gespeichert sind. Bedenken Sie auch, dass auf anderen Geräten aufgenommene Songs eventuell Voices verwenden, die auf diesem Instrument nicht verfügbar sind und daher anders klingen als im Original. Ganz allgemein sollte dieses Instrument nur für die Wiedergabe von Klavierstücken verwendet werden.

TERMINOLOGIE

Was ist SMF (Standard MIDI File)?

Das Format SMF (Standard MIDI File) ist eines der gebräuchlichsten und kompatibelsten Sequenzformate, die zum Speichern von Sequenzdaten verwendet werden. Es gibt zwei Varianten: Format 0 und Format 1. Sehr viele MIDI-Geräte sind mit dem SMF-Format 0 kompatibel, und die meisten im Handel erhältlichen MIDI-Sequenzdaten werden im SMF-Format 0 angeboten.

USB-Flash-Speicher

Schützen Ihrer Daten (Schreibschutzschalter)

Obwohl dieses Instrument keine Speicherfunktion besitzt und keine Daten auf USB-Speichergeräten speichern kann, besteht trotzdem das Risiko einer Beschädigung von Daten durch Fehlbedienung (zum Beispiel Ausschalten des Instruments beim Laden von Daten usw.). Einige USB-Flash-Speichermedien besitzen einen Schreibschutzschalter. Um ein unbeabsichtigtes Löschen wichtiger Daten im Flash-Speicher zu verhindern, stellen Sie den Schreibschutzschalter am Medium in die Schreibschutzposition („Protect“). Achten Sie beim Speichern von Daten darauf, den Schreibschutzschalter in die Stellung „Overwrite“ zu bringen (Schutz ausgeschaltet).

Anschließen eines USB-Flash-Speichermediums

Schließen Sie das USB-Flash-Speichermedium richtigerum an; stecken Sie den Stick/Stecker nicht mit Gewalt hinein.

WICHTIG!

Um Songs abzuspielen, die von einem Computer oder anderen Gerät auf dem USB-Flash-Speichermedium abgelegt wurden, müssen die Songs entweder im Wurzelverzeichnis des USB-Flash-Speichers oder in einem Ordner der ersten oder zweiten Hierarchieebene des Wurzelverzeichnisses liegen. Songs, die an diesen Orten gespeichert wurden, können als Song-Daten abgespielt werden. Songs, die sich in Ordnern der dritten Hierarchieebene befinden, also Ordner innerhalb von Ordnern der zweiten Ebene) könne von diesem Instrument nicht ausgewählt und abgespielt werden.

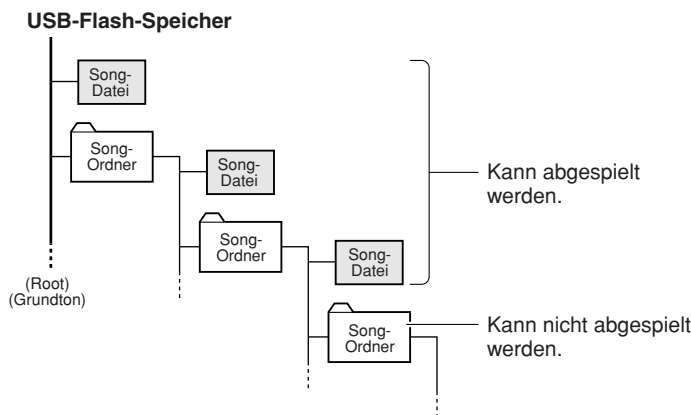

Song-Spur angeben und Song abspielen

Bei der Wiedergabe von Song-Daten von einem USB-Speichergerät können Sie die Song-Spuren angeben wie folgt. In der Einstellung „ALL“ werden alle 16 Spuren abgespielt, während bei „1+2“ nur die Spuren 1 und 2 abgespielt werden.

Da Klavierstücke allgemein nur auf Spuren 1 und 2 aufgenommen werden, ist die Einstellung „1+2“ am besten für die Wiedergabe mit der Piano-Voice geeignet.

Die Standardeinstellung ist „1+2“.

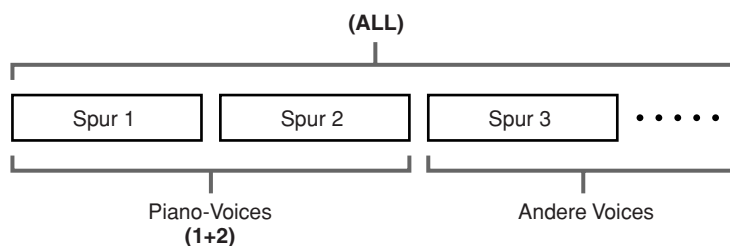

Geben Sie alle Spuren (ALL) für die Wiedergabe an

Halten Sie die Tasten [BGM] und [VOICE] gedrückt, und schlagen Sie gleichzeitig die Klaviertaste H6 an.

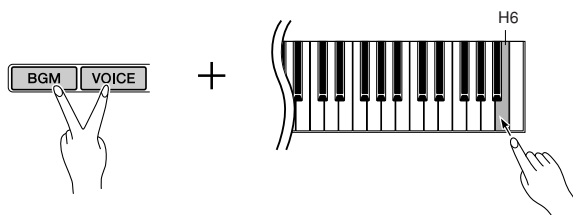

Geben Sie Spuren 1 und 2 für die Wiedergabe an (1+2)

Halten Sie die Tasten [BGM] und [VOICE] gedrückt, und schlagen Sie gleichzeitig die Klaviertaste C7 an.

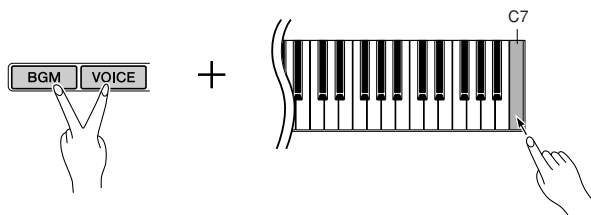

Bedenken Sie auch, dass auf anderen Geräten aufgenommene Songs eventuell Voices verwenden, die auf diesem Instrument nicht verfügbar sind und daher anders klingen als im Original. Ganz allgemein sollte dieses Instrument nur für die Wiedergabe von Klavierstücken verwendet werden.

Auswählen und Spielen von Voices

Auswählen von Voices

- Halten Sie die Taste [VOICE] gedrückt, und schlagen Sie eine der Tasten C1–A1 an, um eine Voice auszuwählen.

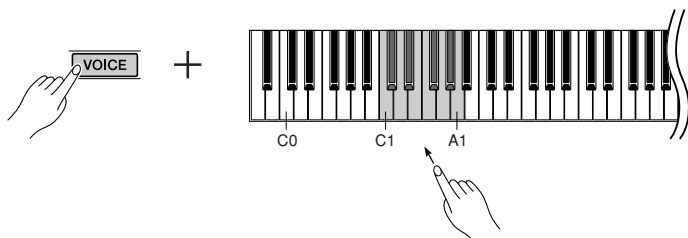

Halten Sie die [VOICE]-Taste gedrückt und schalten Sie mit den **SELECT**-Tasten [-]/[+] zwischen den folgenden zehn Voices um. Durch Drücken der [VOICE]-Taste wird automatisch die erste Voice aufgerufen: Grand Piano 1.

Taste	Name der Voice	Beschreibung
C1	Grand Piano 1	Von einem Konzertflügel aufgenommene Samples. Enthält außerdem drei Dynamic-Sampling-Stufen, Sustain-Samples und Key-Off-Samples, um den außergewöhnlich realistischen Klang eines akustischen Flügels zu erzielen. Ideal geeignet für klassische Kompositionen und alle Stile, bei denen der Klang eines akustischen Klaviers benötigt wird.
C#1	Grand Piano 2	Räumlicher und klarer Klavierklang mit hellem Nachhall. Gut geeignet für Popmusik.
D1	Piano & Strings	Eine Doppel-Voice (Dual) mit einer Kombination von Flügel und Streichern – perfekt für langsame, orchestrale Klaviermusik.
D#1	E. Piano 1	Ein durch FM-Synthese erzeugter Sound eines elektronischen Klaviers. Äußerst musikalischer Sound mit je nach Anschlagsdynamik wechselnder Klangfarbe. Gut geeignet für übliche Popmusik.
E1	E. Piano 2	Der Klang eines E-Pianos mit Metallzungen und mit Hartgummi belegten Hämmern. Weicher Klang bei weichem Anschlag und aggressiver Klang bei hartem Anschlag.
F1	Kirchenorgel	Ein typischer Pfeifenorgelklang (8 Fuß + 4 Fuß + 2 Fuß). Gut geeignet für sakrale Musik aus dem Barock.
F#1	Jazz Organ	Der Sound einer elektrischen Orgel mit „Tone Wheel“ (Hammond-Organ). Oft in Jazz- und Rockthemen eingesetzt.
G1	Strings	In Stereo gesampeltes großes Streicherensemble mit realistischem Nachhall. Probieren Sie diese Voice einmal in Kombination mit Klavier-Voices im DUAL-Modus aus.
G#1	Harpsichord	Cembalo, das häufigste Tasteninstrument in der Barockmusik. Da beim Cembalospiel die Saiten angerissen werden, gibt es keine Anschlagempfindlichkeit. Es entsteht jedoch ein zusätzlicher charakteristischer Klang beim Loslassen der Tasten.
A1	Vibraphon	Mit relativ weichen Klöppeln gespieltes Vibraphon. Je härter Sie spielen, desto metallischer klingt diese Voice.

2. Stellen Sie die Lautstärke ein.

Stellen Sie beim Spielen mit dem Regler [MASTER VOLUME] die gewünschte Hörlautstärke ein.

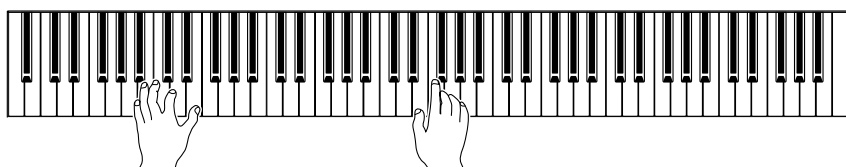
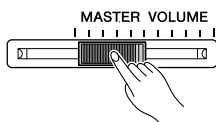

TERMINOLOGIE

Voice:

Beim H01 ist mit dem Begriff „Voice“ der „Instrumentenklang“ gemeint.



Wenn Sie eine Voice auswählen, wird automatisch ein dazu passender Halltyp ausgewählt (Seite 18).

Verwendung der Pedale

Das H01 besitzt drei Fußpedale: Fortepedal (rechts), Sostenuto-Pedal (mittig) und Leisepedal (links). Mit den Pedalen werden ausdrucksstarke Effekte erzeugt, die denen eines akustischen Klaviers/Flügels ähnlich sind.

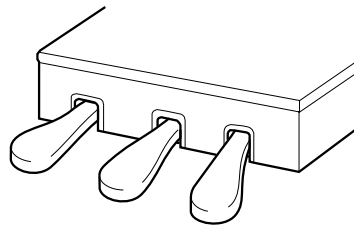

Fortepedal (rechts)

Das Haltepedal funktioniert genauso wie das Haltepedal eines akustischen Klaviers. Wenn das Haltepedal betätigt wird, werden die Noten länger gehalten. Durch Loslassen des Pedals wird der Sustain-Effekt sofort angehalten (gedämpft).

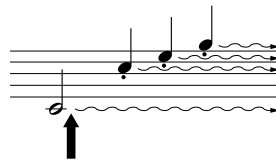

Wenn Sie das Haltepedal an dieser Stelle betätigen, werden die bis zum Loslassen des Pedals gespielten Noten länger gehalten.



Wenn das Haltepedal nicht funktioniert, prüfen Sie, ob das Pedalkabel richtig an der Haupteinheit angeschlossen ist (Seite 24).

Sostenuto-Pedal (Mitte)

Wenn Sie eine Note oder einen Akkord auf der Tastatur spielen und das Sostenuto-Pedal betätigen, während die Noten noch gehalten werden, werden diese solange gehalten, bis das Pedal losgelassen wird (wie bei Betätigung des Haltepedals). Alle anschließend gespielten Noten werden nicht gehalten. Auf diese Weise können Sie beispielsweise einen Akkord halten (sustain) und gleichzeitig andere Noten „staccato“ spielen.

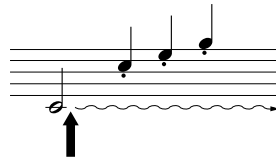

Wenn Sie das Sostenuto-Pedal hier spielen, während Sie die Taste gedrückt halten, klingt die Note so lange aus, wie Sie das Pedal gedrückt halten.



Organ- und Strings-Voices (Orgel- und Streicher-Voices) klingen so lange nach, wie das Sostenutopedal gehalten wird.

Leisepedal (links)

Das Leisepedal reduziert die Lautstärke und bewirkt leichte Änderungen der Klangfarbe der Noten, die gespielt werden, während das Pedal gedrückt wird. Das Leisepedal hat keine Auswirkung auf Tasten, die vor seiner Betätigung angeschlagen wurden.

Kombinieren zweier Voices (Dual-Modus)

Sie können zwei Voices gleichzeitig über die gesamte Tastatur spielen. Auf diese Weise können Sie zwei ähnliche Voices miteinander kombinieren, um einen volleren Klang zu erzeugen.

- Um den Dual-Modus aufzurufen, halten Sie die [VOICE]-Taste gedrückt, und drücken Sie zwei Tasten des Bereichs C1–A1 gleichzeitig (oder drücken Sie eine Taste, während Sie die andere gedrückt halten).**

Weitere Informationen zu den den Tasten zugeordneten Voices finden Sie unter "Auswählen von Voices" auf Seite 15.

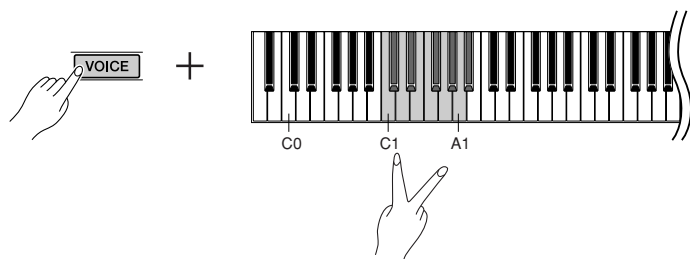

Die der tieferen Taste zugewiesene Voice wird als Voice 1 und die der höheren Taste zugewiesene Voice als Voice 2 bezeichnet.

Im Dual-Modus können Sie folgende Einstellungen für die Voices 1 und 2 vornehmen:

Einstellen der Oktave

Sie können die Tonhöhe für Voice 1 und Voice 2 unabhängig voneinander in Oktavschritten nach oben und unten verschieben. Je nachdem, welche Voices Sie im Dual-Modus miteinander kombinieren, klingt die Kombination möglicherweise besser, wenn eine der Voices um eine Oktave nach oben oder unten verschoben wird.

Halten Sie die [VOICE]-Taste gedrückt, und schlagen Sie eine der Tasten C5–F5 an.

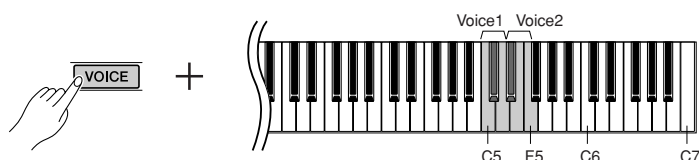

Voice 1	C5	-1	Voice 2	D#5	-1
	C#5	0		E5	0
	D5	+1		F5	+1

Einstellen der Balance

Sie können das Lautstärkeverhältnis der beiden Voices einstellen. Beispielsweise können Sie eine Voice als Haupt-Voice lauter und die andere Voice leiser einstellen. Halten Sie die [VOICE]-Taste gedrückt, und schlagen Sie eine der Tasten F#5–F#6 an.

Die Einstellung „0“ erzeugt ein ausgewogenes Verhältnis der beiden Voices im Dual-Modus. Bei Einstellungen kleiner als „0“ wird die Lautstärke von Voice 2 gegenüber Voice 1 erhöht, während bei Einstellungen größer als „0“ die Lautstärke von Voice 1 gegenüber Voice 2 erhöht wird.

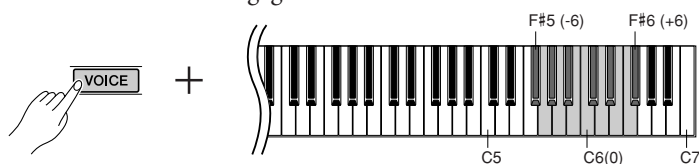

- Um den Dual-Modus zu verlassen und zum normalen Einzel-Voice-Spiel zurückzukehren, drücken Sie eine der Tasten C1–A1, während Sie die [VOICE]-Taste gedrückt halten (oder drücken Sie die [VOICE]-Taste).**



Halt im Dual-Modus

Der Voice 1 zugewiesene Reverb-Typ hat Vorrang. Wenn der Reverb-Typ für Voice 1 ausgeschaltet ist (OFF), wird der Voice 2 zugewiesene Reverb-Typ verwendet.

Erzeugen von Klangvariationen – Reverb

Mit diesem Bedienelement können Sie vier verschiedene Halleffekte auswählen, die dem Klang mehr Tiefe und Ausdruck verleihen, um eine realistische akustische Umgebung zu erzeugen.

Taste	Reverb-Typ	Beschreibung
C2	Room	(Zimmer) Mit dieser Einstellung wird dem Sound ein ständiger Halleffekt hinzugefügt, der dem akustischen Nachhall in einem Zimmer ähnelt.
C#2	Hall 1	(Saal 1) Um den Halleffekt zu intensivieren, können Sie die Einstellung HALL 1 verwenden. Dieser Effekt simuliert den natürlichen Nachhall eines kleinen Konzertsaals.
D2	Hall 2	(Saal 2) Um einen ausgesprochen räumlichen Halleffekt zu erzielen, verwenden Sie die Einstellung HALL 2. Dieser Effekt simuliert den natürlichen Nachhall eines großen Konzertsaals.
D#2	Stage	(Bühne) Simuliert den Nachhall einer Bühnenumgebung.
E2	Off	(Aus) Es wird kein Halleffekt angewendet.

Auswählen eines Reverb-Typs

Halten Sie die [VOICE]-Taste gedrückt, und schlagen Sie eine der Tasten C2–E2 an, um den gewünschten Reverb-Typ auszuwählen.

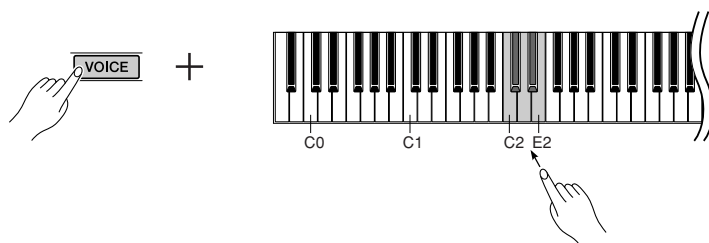

Einstellen des Hallanteils

Halten Sie die [VOICE]-Taste gedrückt, und drücken Sie eine der Tasten C3–G#4, um die Halltiefe für die ausgewählte Voice einzustellen.

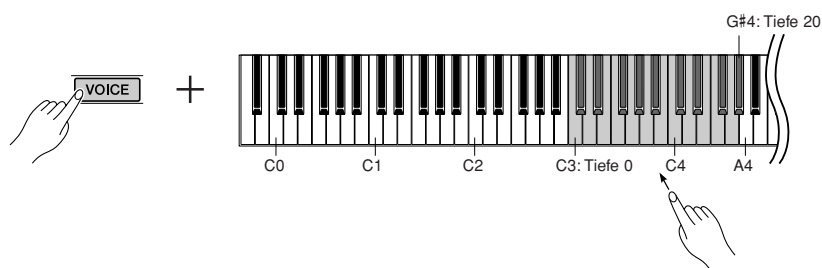

Je höher die gespielte Taste, desto höher die Intensität.

Halten Sie die [VOICE]-Taste gedrückt, und schlagen Sie die Taste A4 an, um den Halleffekt auf die für die ausgewählte Voice am besten geeignete Intensität einzustellen.



Wertebereich der Reverb-Intensität:

0 (kein Effekt) –
20 (maximale Effekttiefe)



Die Standardeinstellungen für Reverb-Typ (einschließlich OFF) und Reverb-Intensität sind für jede Voice verschieden.

Transponierung

Mit der Transpose-Funktion des H01 können Sie die Tonhöhe der gesamten Tastatur in Halbtonintervallen nach oben oder unten transponieren. Dies erleichtert das Spielen in schwierigen Tonarten sowie das Anpassen der Tonhöhe der Tastatur an den Tonumfang eines Sängers oder anderer Instrumente. Wenn Sie den Transponierungswert beispielsweise auf „+5“ einstellen, wird beim Anschlagen der Taste C der Ton F erzeugt. So können Sie einen Song in C-Dur spielen, und das H01 transponiert ihn automatisch nach F-Dur.

Einstellen des Transpositionswerts

Halten Sie die Tasten [BGM] und [VOICE] gedrückt, und schlagen Sie eine der Tasten F#2–F#3 an, um das gewünschte Transpositionsintervall einzustellen.

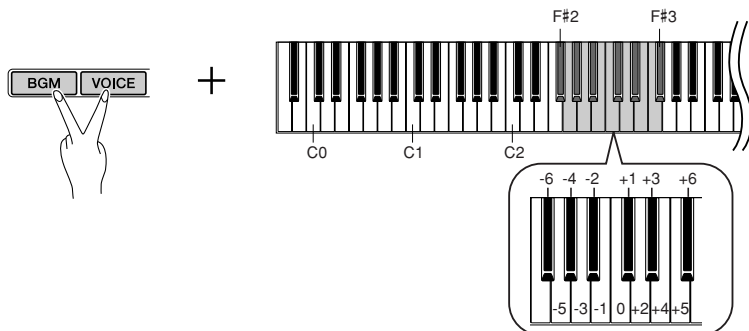

Zum Transponieren nach unten (in Halbtönen)

Halten Sie die Tasten [BGM] und [VOICE] gedrückt, und drücken Sie eine der Tasten zwischen F#2 und H2.

Zum Transponieren nach oben (in Halbtönen)

Halten Sie die Tasten [BGM] und [VOICE] gedrückt, und drücken Sie eine der Tasten zwischen C#3 und F#3.

Zum Wiederherstellen der Standardtonhöhe

Halten Sie die Tasten [BGM] und [VOICE] gedrückt, und schlagen Sie die Taste C3 an.

TERMINOLOGIE

Transponieren:

Ändern der Tonart. Auf dem H01 wird durch die Transponierung die Tonhöhe der gesamten Tastatur verschoben.



Transponierungsbereich:

F#2 (-6 Halbtöne)–
C3 (normale Tonhöhe)–
F#3 (+6 Halbtöne)

Feinstimmen der Tonhöhe

Sie können die Tonhöhe des gesamten Instruments feinstimmen. Diese Funktion ist nützlich, wenn Sie das H01 zusammen mit anderen Instrumenten oder zu Musik von CD spielen.

Einstellen der Tonhöhe

So heben Sie die Tonhöhe in Schritten von ca. 1 Cent an (100 Cents = 1 Halbton):

Halten Sie die Tasten A-1 und H-1 gleichzeitig gedrückt, und drücken Sie eine der Tasten zwischen C3 und H3.

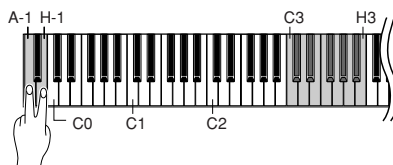

So senken Sie die Tonhöhe in Schritten von ca. 1 Cent ab (100 Cents = 1 Halbton):

Halten Sie die Tasten A-1 und A#-1 gleichzeitig gedrückt, und drücken Sie eine der Tasten zwischen C3 und H3.

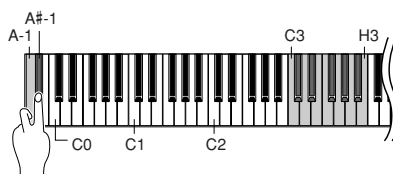

So stellen Sie die Standardtonhöhe wieder her:

Halten Sie die Tasten A-1, A#-1 und H-1 gleichzeitig gedrückt, und schlagen Sie eine beliebige Taste zwischen C3 und H3 an.

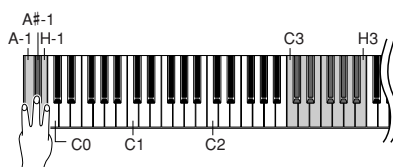

Einstellbereich:

-65 – +65 Cents

Die Standardeinstellung (0 Cent) ist A3 = 440 Hz. Im Bereich von 440 Hz entspricht 1 Hz ungefähr 4 Cents. Wird beispielsweise die Taste 8-mal angeschlagen, so wird A3 auf ungefähr 442 Hz eingestellt.

TERMINOLOGIE

Standardeinstellung:

Bei der Standardeinstellung oder Werksvorgabe handelt es sich um die Einstellung, die beim erstmaligen Einschalten des H01 nach Auslieferung vorgegeben ist.

Anschlagempfindlichkeit

Sie können einstellen, wie sich die Lautstärke je nach Anschlagstärke verändert. Die folgenden vier Einstellungen stehen zur Verfügung.

Taste	Anschlagempfindlichkeit	Beschreibung
A6	FIXED	(Unveränderlich) Die Lautstärke ändert sich nicht, egal wie hart oder weich Sie die Tasten anschlagen.
A#6	SOFT	(Weich) Je nachdem, ob Sie die Tasten hart oder weich anschlagen, ändert sich die Lautstärke geringfügig.
H6	MEDIUM	Dies ist die normale Anschlagdynamik (Standardeinstellung).
C7	HARD	(Hart) Die Lautstärke ändert sich drastisch von pianissimo bis fortissimo, um einen dynamischen und dramatischen Ausdruck zu ermöglichen. Um einen lauten Klang zu erzeugen, müssen Sie die Tasten fest anschlagen.

Einstellen des Anschlagempfindlichkeitstyps

Halten Sie die [VOICE]-Taste gedrückt, und drücken Sie eine der Tasten A6–C7, um die gewünschte Anschlagdynamik auszuwählen.

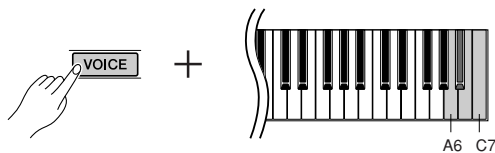

Auf Church-Organ- und Harpsichord-Voices, die normalerweise nicht auf Tastaturdynamik reagieren, wirkt sich die Einstellung der Anschlagempfindlichkeit wenig oder gar nicht aus.

Standardeinstellung:
H6 (Medium)

Fehlerbehebung

Problem	Mögliche Ursache und Lösung
Das H01 lässt sich nicht einschalten.	Das H01 wurde nicht richtig angeschlossen. Schließen Sie den weiblichen Stecker an der Buchse am H01 an und stecken Sie den männlichen Stecker in eine ordnungsgemäß installierte Netzsteckdose (Seite 10).
Beim Ein- oder Ausschalten der Stromzufuhr ist ein Klicken oder ein Knacken zu hören.	Dies ist normal, wenn dem Instrument elektrischer Strom zugeführt wird.
Aus dem Lautsprecher bzw. Kopfhörer sind Geräusche zu hören.	Die Geräusche werden möglicherweise durch Störungen von einem in der Nähe des H01 betriebenen Mobiltelefon verursacht. Schalten Sie das Mobiltelefon aus, oder nutzen Sie es in einem größeren Abstand zum H01.
Die Grundlautstärke ist gering oder es ist kein Ton zu hören.	<ul style="list-style-type: none"> Die Gesamtlautstärke (Master Volume) wurde zu leise eingestellt; stellen Sie diese mit dem Regler [MASTER VOLUME] auf einen geeigneten Pegel ein. Stellen Sie sicher, dass kein Kopfhörer an einer der Kopfhörerbuchsen angeschlossen ist (Seite 10).
Die 50 voreingestellten Piano-Songs können nicht abgespielt werden.	Stellen Sie sicher, dass an die Buchse [USB TO DEVICE] kein USB-Speichergerät angeschlossen ist.
Das Haltepedal zeigt keine Wirkung.	Das Pedalkabel/der Pedalstecker wurde möglicherweise nicht richtig angeschlossen. Vergewissern Sie sich, dass der Pedalstecker richtig an die entsprechende Buchse angeschlossen wurde (Seite 24).
Zwischen den auf der Klaviatur gespielten Noten gibt es leichte Klangunterschiede.	Dies ist normal und hängt mit dem Sampling-System zusammen.

Montage des Keyboard-Stativs

⚠ VORSICHT

- Achten Sie darauf, dass Sie keine Teile verwechseln und alle Teile richtig herum anbringen. Bitte montieren Sie das Instrument in geeigneter Reihenfolge.
- Die Montage sollte von mindestens zwei Personen durchgeführt werden.
- Achten Sie darauf, nur die mitgelieferten Schrauben zu verwenden und Schrauben der richtigen Größe in die Löcher an den richtigen Stellen einzusetzen. Verwenden Sie keine anderen Schrauben. Die Verwendung falscher Schrauben kann eine Beschädigung oder Fehlfunktion des Produkts zur Folge haben.
- Ziehen Sie nach der Montage jedes einzelnen Bauteils die Schrauben fest.
- Um das Gerät auseinander zu bauen, führen Sie die im Folgenden erläuterten Arbeitsschritte in umgekehrter Reihenfolge aus.

Sie benötigen einen Kreuzschlitz-Schraubendreher (+).

Entnehmen Sie alle Teile aus der Verpackung. Vergewissern Sie sich, dass alle in der Abbildung dargestellten Teile vorhanden sind.

⚠ VORSICHT

Beim Absetzen des Instruments auf dem Fußboden achten Sie bitte darauf, sich nicht die Finger einzuklemmen.

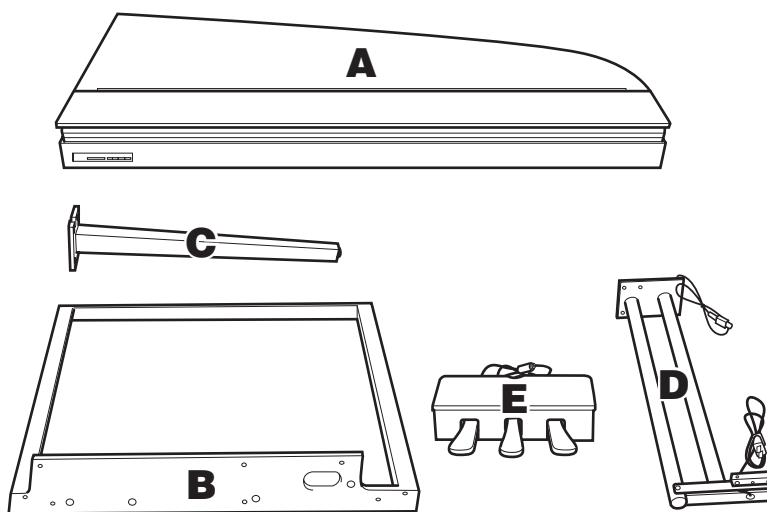

4 x lange Schrauben 6 x 30 mm



10 x kurze Schrauben 6 x 20 mm



6 x kleine Schrauben 4 x 6 mm

Entfernen Sie vor der Montage die Kabelbinder, die das Pedalkabel und das Netzkabel zusammenhalten.

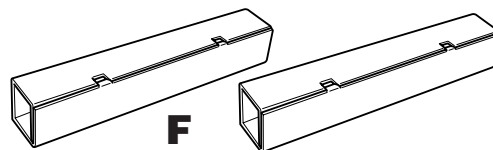

Nehmen Sie die beiden rechteckigen Unterlagen (800 x 130 mm) aus der Verpackung heraus.

1. Legen Sie A auf die Unterlagen.

1-1 Positionieren Sie die beiden Unterlagen (F) so, dass sie sich etwa 30 cm innerhalb der rechten und linken Kante von A befinden.

1-2 Legen Sie A auf die Unterlagen.

⚠ VORSICHT

Positionieren Sie die Unterlagen nicht unter dem Bedienfeld.

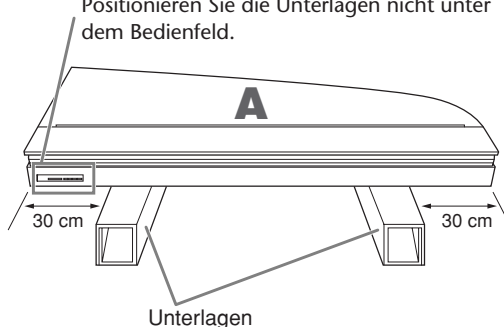

2. Richten Sie A auf (vertikale Position).

2-1 Richten Sie A auf, so dass sich die Tastaturseite unten befindet, und halten Sie A sicher fest.

! VORSICHT

Lassen Sie A nicht los, bis Sie Schritt 4 ausgeführt haben.

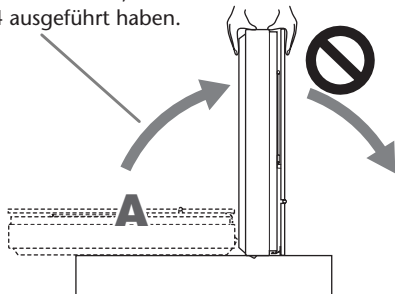

! VORSICHT

Kippen Sie A nicht weiter als 90 Grad, um Belastungen der Tastaturabdeckung und des Deckels zu vermeiden.

3. Befestigen Sie B.

3-1 Richten Sie die Löcher in A auf die in B aus, und halten Sie A und B zusammen.

3-2 Drehen Sie die sechs kurzen Schrauben (6 x 20 mm) mit der Hand fest, wobei Sie mit dem oberen Loch beginnen.

3-3 Ziehen Sie die Schrauben gut fest.

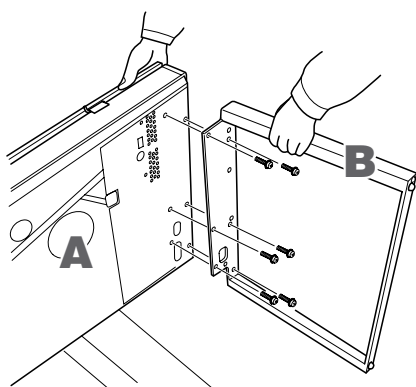

4. Montieren Sie C.

4-1 Halten Sie C so, dass die Kerbe im Winkel nach links weist, und richten Sie dann die Löcher in A auf die in C aus.

4-2 Drehen Sie die vier kurzen Schrauben (6 x 20 mm) mit der Hand fest, wobei Sie mit dem oberen Loch beginnen.

4-3 Ziehen Sie die Schrauben gut fest.

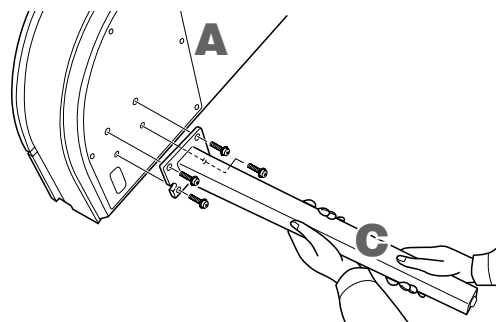

5. Setzen Sie die Pedalhalterung zusammen.

5-1 Führen Sie das Pedalkabel (das aus der Rückseite des Pedalkastens E herauskommt) durch ein Loch im Winkel von D, und führen Sie es dann durch das Rohr.

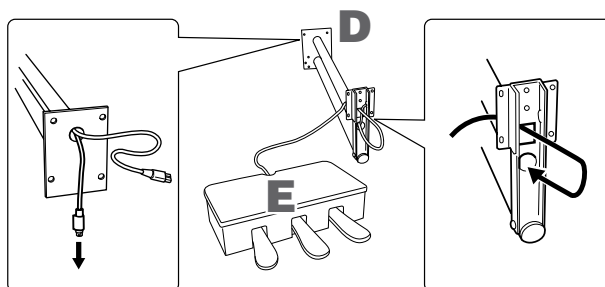

5-2 Richten Sie die Löcher unten in E mit denen im Winkel von D aus, und verbinden Sie dann E und D durch Anziehen der sechs kleinen Schrauben (4 x 6 mm). Ziehen Sie hierbei zunächst die beiden mittleren Schrauben fest, und dann alle anderen Schrauben.

5-3 Ziehen Sie am Ende des des Pedalkabels, um jegliche Schlaufen im Winkel von D zu begradigen.

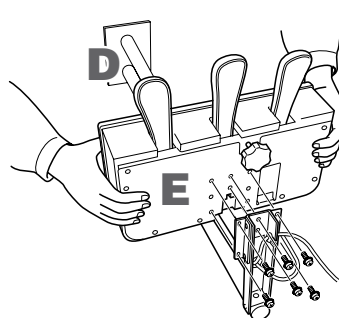

! VORSICHT

Halten Sie E gut fest, so dass es nicht abrutscht.

6. Montieren Sie die Pedalhalterung.

6-1 Entfernen Sie die Abdeckungen aus den Rillen in der Unterseite von A.

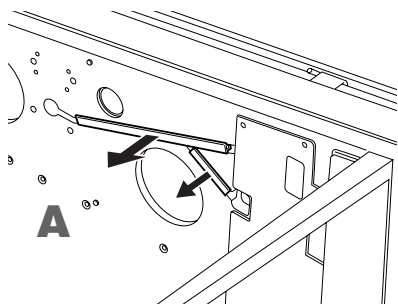

6-2 Richten Sie das Netzkabel vom Pedal (das aus dem Rohr von D herauskommt) auf die Rillen in der Unterseite von A aus.

6-3 Richten Sie die Löcher im Winkel von D mit den Löchern in A aus, und befestigen Sie dann D an A, indem Sie die vier langen Schrauben festziehen (6 x 30 mm).

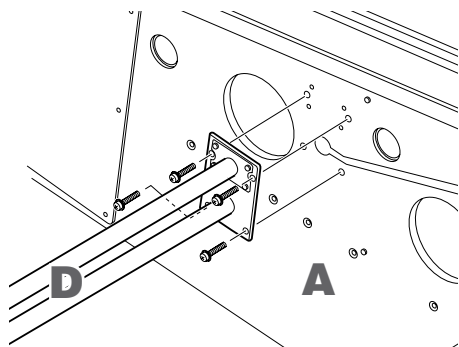

⚠ VORSICHT

Achten Sie darauf, die Kabel nicht zwischen dem Winkel und der Unterseite von A einzuklemmen.

7. Schließen Sie die Kabel an.

7-1 Schließen Sie den Stecker des Pedalkabels in der richtigen Ausrichtung am Pedalanschluss an.

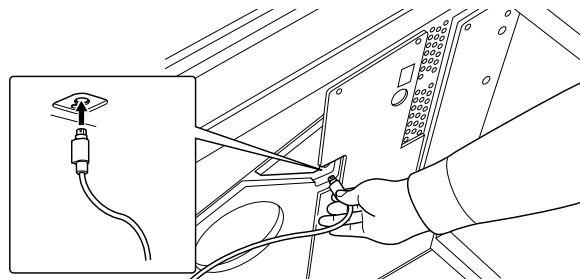

7-2 Schließen Sie den Stecker des Netzkabels in der richtigen Ausrichtung am Netzanschluss an.

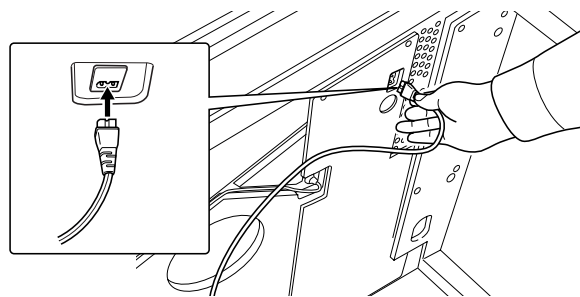

8. Stecken Sie die Rillenabdeckungen wieder auf.

8-1 Legen Sie Pedal- und Netzkabel richtig in die Rillen hinein, und befestigen Sie dann die Abdeckungen.

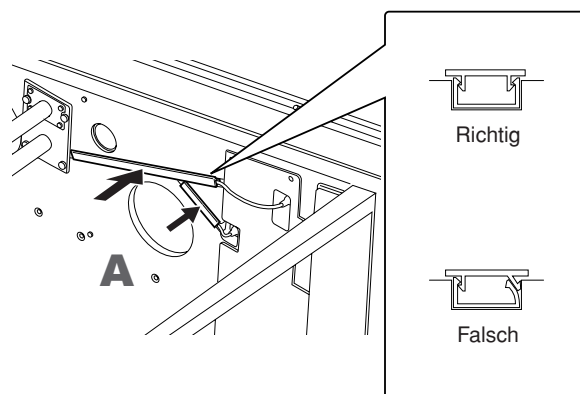

9. Richten Sie A auf.

- 9-1** Halten Sie die Vorderseite von A (die Seite die momentan zum Boden weist) gut fest, und richten Sie A auf.

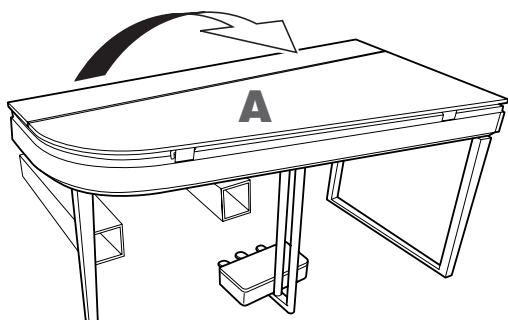

⚠ VORSICHT

- Heben Sie nicht im Bereich des Bedienfeldes an.
- Lassen Sie das Instrument nicht auf Ihre Füße fallen.

10. Drehen Sie an der Einstellschraube.

- 10-1** Drehen Sie an dem Feststellfuß des Pedals, bis er den Boden erreicht.

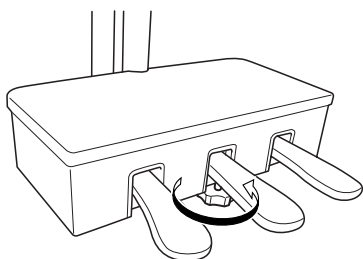

Überprüfen Sie nach der Montage Folgendes:

- Sind Bauteile übriggeblieben?
→ Gehen Sie die Montageanleitung nochmals durch und korrigieren Sie eventuelle Fehler.
- Steht das Instrument in genügendem Abstand von Türen und anderen beweglichen Objekten?
→ Stellen Sie das Instrument an einem geeigneten Ort auf.
- Klappert das Instrument, wenn Sie daran rütteln?
→ Ziehen Sie sämtliche Schrauben fest.
- Klappert der Pedalkasten, oder gibt er nach, wenn Sie auf die Pedale treten?
→ Drehen Sie den Feststellfuß, bis er fest auf dem Fußboden aufsitzt.
- Sind Pedalkabel und Netzkabel fest in die Buchsen eingesteckt?
→ Prüfen Sie die Verbindung.

⚠ VORSICHT

Falls die Haupteinheit beim Spielen auf der Tastatur quietschende Geräusche erzeugt oder instabil ist, schauen Sie sich nochmals die Abbildungen zur Montage an, und ziehen Sie sämtliche Schrauben nach.

⚠ VORSICHT

Wenn Sie das Instrument nach der Montage bewegen, fassen Sie immer am Boden der Hauptbaugruppe an. Halten Sie vor Allem die linke Seite der Haupteinheit zusammen mit der Unterseite des oberen Rahmens des linken Beins fest.

⚠ VORSICHT

Heben Sie nicht an der Tastaturabdeckung oder am Deckel an.

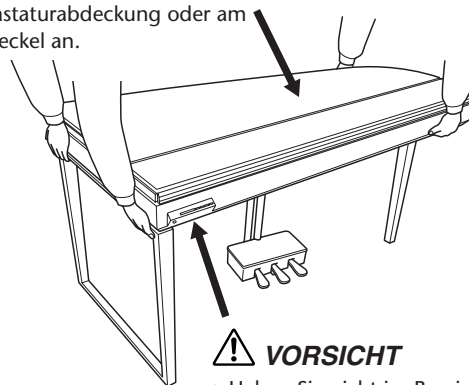

⚠ VORSICHT

- Heben Sie nicht im Bereich des Bedienfeldes an.
- Lassen Sie das Instrument nicht auf Ihre Füße fallen.

Song List / Song-Liste / Liste des morceaux / Lista de canciones

Song No.	Note	Scene No. Note Scene Title Song Name (Composer)	1	2	3	4	5	6	7	8	9	10	11	12	13
			C0	C#0	D0	D#0	E0	F0	F#0	G0	G#0	A0	A#0	B0	C1
			Home Party	Morning	Upbeat	Elegant	Relaxing	Nighttime	Melancholy	Mood Music	Fantasy	Baroque and Pre-romantic Music	Pre-romantic (Chopin)	Post-romantic	Modern French
1	C2	Sonate, K.380, L.23 (D. Scarlatti)		✓								✓			
2	C#2	Aria, Goldberg-Variationen, BWV.988 (J.S. Bach)					✓	✓				✓			
3	D2	The harmonious blacksmith (G.F. Händel)			✓							✓			
4	D#2	Sonate für Klavier Nr.5, K.283 (W.A. Mozart)		✓	✓							✓			
5	E2	Sonate für Klavier Nr.12, K.332 (W.A. Mozart)	✓	✓	✓							✓			
6	F2	Sonate für Klavier Nr.8 "Pathétique", op.13 (L.v. Beethoven)	✓				✓		✓			✓			
7	F#2	Sonate für Klavier Nr.14 "Mondschein", op.27-2 (L.v. Beethoven)	✓						✓			✓			
8	G2	Frühlingslied, op.62-6 (F. Mendelssohn)	✓			✓						✓			
9	G#2	Prélude, op.28-7 (F.F. Chopin)					✓	✓					✓		
10	A2	Prélude "Raindrop", op.28-15 (F.F. Chopin)	✓						✓	✓			✓		
11	A#2	Etude "Chanson de l'adieu", op.10-3 (F.F. Chopin)	✓						✓	✓			✓		
12	B2	Etude "Aeolian Harp", op.25-1 (F.F. Chopin)	✓		✓					✓			✓		
13	C3	Valse, op.64-2 (F.F. Chopin)							✓				✓		
14	C#3	Valse "L'adieu", op.69-1 (F.F. Chopin)					✓		✓				✓		
15	D3	Valse, op.69-2 (F.F. Chopin)							✓				✓		
16	D#3	Nocturne, op.9-1 (F.F. Chopin)							✓	✓			✓		
17	E3	Nocturne, op.9-2 (F.F. Chopin)	✓			✓	✓			✓			✓		
18	F3	Nocturne, op.15-2 (F.F. Chopin)	✓							✓			✓		
19	F#3	Nocturne, op.27-2 (F.F. Chopin)							✓	✓			✓		
20	G3	Nocturne No.20 (F.F. Chopin)	✓						✓				✓		
21	G#3	Berceuse, op.57 (F.F. Chopin)					✓	✓					✓		
22	A3	Von fremden Ländern und Menschen, op.15-1 (R. Schumann)					✓				✓	✓			
23	A#3	Träumerei, op.15-7 (R. Schumann)	✓				✓	✓			✓	✓			
24	B3	Des Abends, Phantasiestücke, op.12-1 (R. Schumann)					✓	✓			✓	✓			
25	C4	Eintritt, Waldszenen, op.82-1 (R. Schumann)		✓	✓						✓	✓			
26	C#4	Consolation No.3 (F. Liszt)					✓			✓				✓	
27	D4	Melody in F, op.3-1 (A. Rubinstein)	✓			✓								✓	
28	D#4	Walzer, op.39-15 (J. Brahms)				✓					✓			✓	
29	E4	La poupée, Jeux d'enfants, op.22-3 (G. Bizet)					✓	✓			✓			✓	
30	F4	Humoresque, op.101-7 (A. Dvořák)	✓			✓					✓			✓	
31	F#4	Arietta, Lyriske småstykker I, op.12-1 (E.H. Grieg)	✓				✓	✓			✓			✓	
32	G4	Sommerfugl, Lyriske stykker III, op.43-1 (E.H. Grieg)			✓						✓			✓	
33	G#4	Notturmo, Lyriske stykker V, op.54-4 (E.H. Grieg)								✓				✓	
34	A4	Sommeraften, Lyriske stykker X, op.71-2 (E.H. Grieg)								✓	✓			✓	
35	A#4	Romance sans paroles, op.17-3 (G. Fauré)				✓									✓
36	B4	Berceuse, Dolly, op.56-1 (G. Fauré)						✓			✓				✓
37	C5	Salut d'amour, op.12 (E. Elgar)	✓	✓	✓	✓								✓	
38	C#5	To a wild rose, Woodland sketches, op.51-1 (E.A. MacDowell)					✓	✓			✓			✓	
39	D5	Tango, España, op.165-2 (I. Albéniz)	✓		✓	✓								✓	
40	D#5	La fille aux cheveux de lin (C.A. Debussy)	✓				✓	✓							✓
41	E5	Arabesque 1 (C.A. Debussy)	✓			✓									✓
42	F5	Clair de lune (C.A. Debussy)	✓				✓								✓
43	F#5	Rêverie (C.A. Debussy)					✓	✓							✓
44	G5	La plus que lente (C.A. Debussy)								✓					✓
45	G#5	En bateau, Petite suite (C.A. Debussy)			✓	✓									✓
46	A5	Gymnopédie No.1 (E. Satie)					✓	✓							✓
47	A#5	Je te veux (E. Satie)	✓		✓	✓									✓
48	B5	Pavane pour une infante défunte (M. Ravel)	✓				✓		✓						✓
49	C6	Menuet, Le tombeau de Couperin (M. Ravel)	✓				✓								✓
50	C#6	A la manière de Borodine (M. Ravel)				✓									✓

Specifications / Technische Daten / Caractéristiques techniques / Especificaciones

Keyboard	88 keys (A-1–C7), Natural Wood keyboard (real wood on white keys only)
Sound Source	AWM Dynamic Stereo Sampling
Polyphony (Max.)	64
Voice Selection	10
Effect	Reverb
Volume	Master Volume
Controls	Dual, Transpose, Touch (Hard/Medium/Soft/Fixed)
Pedal	Damper (with half-pedal), Sostenuto, Soft
Songs	50 preset Songs
Jacks/Connectors	PHONES × 2, USB TO DEVICE, AUX OUT
Main Amplifiers	40 W × 2
Speakers	Oval (13 cm × 6 cm) × 2, (16 cm + 2.5 cm) × 2
Dimensions (W × D × H) (Lid up)	1,461 mm × 750 mm × 761 mm [57-1/2" × 29-1/2" × 30"] (1,487 mm × 760 mm × 1200 mm [58-1/2" × 30" × 47-1/4"])
Weight	82 kg (180 lbs. 12 oz.)
Accessories	Owner's Manual, Quick Operation Guide, Bench (included or optional depending on local)

- * Specifications and descriptions in this owner's manual are for information purposes only. Yamaha Corp. reserves the right to change or modify products or specifications at any time without prior notice. Since specifications, equipment or options may not be the same in every locale, please check with your Yamaha dealer.
- * Die technischen Daten und Beschreibungen in dieser Bedienungsanleitung dienen nur der Information. Yamaha Corp. behält sich das Recht vor, Produkte oder deren technische Daten jederzeit ohne vorherige Ankündigung zu verändern oder zu modifizieren. Da die technischen Daten, das Gerät selbst oder Sonderzubehör nicht in jedem Land gleich sind, setzen Sie sich im Zweifel bitte mit Ihrem Yamaha-Händler in Verbindung.
- * Les caractéristiques techniques et les descriptions du mode d'emploi ne sont données que pour information. Yamaha Corp. se réserve le droit de changer ou modifier les produits et leurs caractéristiques techniques à tout moment sans aucun avis. Du fait que les caractéristiques techniques, les équipements et les options peuvent différer d'un pays à l'autre, adressez-vous au distributeur Yamaha le plus proche.
- * Las especificaciones y descripciones de este manual del propietario tienen sólo el propósito de servir como información. Yamaha Corp. se reserva el derecho a efectuar cambios o modificaciones en los productos o especificaciones en cualquier momento sin previo aviso. Puesto que las especificaciones, equipos u opciones pueden no ser las mismas en todos los mercados, solicite información a su distribuidor Yamaha.

Optional Equipment / Optionales Zubehör / Equipements en option / Equipo opcional

Music Rest / Notenablage / Pupitre / Atril (YMR-01)

FCC INFORMATION (U.S.A.)

1. **IMPORTANT NOTICE: DO NOT MODIFY THIS UNIT!**

This product, when installed as indicated in the instructions contained in this manual, meets FCC requirements. Modifications not expressly approved by Yamaha may void your authority, granted by the FCC, to use the product.

2. **IMPORTANT:** When connecting this product to accessories and/or another product use only high quality shielded cables. Cable/s supplied with this product **MUST** be used. Follow all installation instructions. Failure to follow instructions could void your FCC authorization to use this product in the USA.
3. **NOTE:** This product has been tested and found to comply with the requirements listed in FCC Regulations, Part 15 for Class "B" digital devices. Compliance with these requirements provides a reasonable level of assurance that your use of this product in a residential environment will not result in harmful interference with other electronic devices. This equipment generates/uses radio frequencies and, if not installed and used according to the instructions found in the users manual, may cause interference harmful to the operation of

other electronic devices. Compliance with FCC regulations does not guarantee that interference will not occur in all installations. If this product is found to be the source of interference, which can be determined by turning the unit "OFF" and "ON", please try to eliminate the problem by using one of the following measures:

Relocate either this product or the device that is being affected by the interference.

Utilize power outlets that are on different branch (circuit breaker or fuse) circuits or install AC line filter/s.

In the case of radio or TV interference, relocate/reorient the antenna. If the antenna lead-in is 300 ohm ribbon lead, change the lead-in to co-axial type cable.

If these corrective measures do not produce satisfactory results, please contact the local retailer authorized to distribute this type of product. If you can not locate the appropriate retailer, please contact Yamaha Corporation of America, Electronic Service Division, 6600 Orangethorpe Ave, Buena Park, CA90620

The above statements apply **ONLY** to those products distributed by Yamaha Corporation of America or its subsidiaries.

* This applies only to products distributed by YAMAHA CORPORATION OF AMERICA.

(class B)

IMPORTANT NOTICE FOR THE UNITED KINGDOM

Connecting the Plug and Cord

IMPORTANT. The wires in this mains lead are coloured in accordance with the following code:

BLUE : NEUTRAL
BROWN : LIVE

As the colours of the wires in the mains lead of this apparatus may not correspond with the coloured markings identifying the terminals in your plug proceed as follows:

The wire which is coloured BLUE must be connected to the terminal which is marked with the letter N or coloured BLACK.

The wire which is coloured BROWN must be connected to the terminal which is marked with the letter L or coloured RED.

Making sure that neither core is connected to the earth terminal of the three pin plug.

• This applies only to products distributed by Yamaha-Kemble Music (U.K.) Ltd. (2 wires)

CAUTION: TO PREVENT ELECTRIC SHOCK, MATCH WIDE BLADE OF PLUG TO WIDE SLOT, FULLY INSERT.

ATTENTION: POUR ÉVITER LES CHOCs ÉLECTRIQUES, INTRODUIRE LA LAME LA PLUS LARGE DE LA FICHE DANS LA BORNE CORRESPONDANTE DE LA PRISE ET POUSSER JUSQU'AU FOND.

• This applies only to products distributed by Yamaha Canada Music Ltd. (polarity)
• Ceci ne s'applique qu'aux produits distribués par Yamaha Canada Musique Ltée.

For details of products, please contact your nearest Yamaha representative or the authorized distributor listed below.

Pour plus de détails sur les produits, veuillez-vous adresser à Yamaha ou au distributeur le plus proche de vous figurant dans la liste suivante.

Die Einzelheiten zu Produkten sind bei Ihrer unten aufgeführten Niederlassung und bei Yamaha Vertragshändlern in den jeweiligen Bestimmungsländern erhältlich.

Para detalles sobre productos, contacte su tienda Yamaha más cercana o el distribuidor autorizado que se lista debajo.

NORTH AMERICA

CANADA

Yamaha Canada Music Ltd.
135 Milner Avenue, Scarborough, Ontario,
M1S 3R1, Canada
Tel: 416-298-1311

U.S.A.

Yamaha Corporation of America
6600 Orangethorpe Ave., Buena Park, Calif. 90620,
U.S.A.
Tel: 714-522-9011

CENTRAL & SOUTH AMERICA

MEXICO

Yamaha de México S.A. de C.V.
Calz. Javier Rojo Gómez #1149,
Col. Guadalupe del Moral
C.P. 09300, México, D.F., México
Tel: 55-5804-0600

BRAZIL

Yamaha Musical do Brasil Ltda.
Av. Reboucas 2636-Pinheiros CEP: 05402-400
Sao Paulo-SP, Brasil
Tel: 011-3085-1377

ARGENTINA

Yamaha Music Latin America, S.A.
Sucursal de Argentina
Viamonte 1145 Piso2-B 1053,
Buenos Aires, Argentina
Tel: 1-4371-7021

PANAMA AND OTHER LATIN AMERICAN COUNTRIES/ CARIBBEAN COUNTRIES

Yamaha Music Latin America, S.A.
Torre Banco General, Piso 7, Urbanización Marbella,
Calle 47 y Aquilino de la Guardia,
Ciudad de Panamá, Panamá
Tel: +507-269-5311

EUROPE

THE UNITED KINGDOM

Yamaha-Kemble Music (U.K.) Ltd.
Sherbourne Drive, Tilbrook, Milton Keynes,
MK7 8BL, England
Tel: 01908-366700

IRELAND

Danfay Ltd.
61D, Sallynoggin Road, Dun Laoghaire, Co. Dublin
Tel: 01-2859177

GERMANY

Yamaha Music Central Europe GmbH
Siemensstraße 22-34, 25462 Rellingen, Germany
Tel: 04101-3030

SWITZERLAND/LIECHTENSTEIN

**Yamaha Music Central Europe GmbH,
Branch Switzerland**
Seefeldstrasse 94, 8008 Zürich, Switzerland
Tel: 01-383 3990

AUSTRIA

**Yamaha Music Central Europe GmbH,
Branch Austria**
Schleiergasse 20, A-1100 Wien, Austria
Tel: 01-60203900

CZECH REPUBLIC/SLOVAKIA/ HUNGARY/SLOVENIA

**Yamaha Music Central Europe GmbH,
Branch Austria, CEE Department**
Schleiergasse 20, A-1100 Wien, Austria
Tel: 01-602039025

POLAND

**Yamaha Music Central Europe GmbH
Sp.z. o.o. Oddział w Polsce**
ul. 17 Stycznia 56, PL-02-146 Warszawa, Poland
Tel: 022-868-07-57

THE NETHERLANDS/ BELGIUM/LUXEMBOURG

**Yamaha Music Central Europe GmbH,
Branch Benelux**
Clarissenhof 5-b, 4133 AB Vianen, The Netherlands
Tel: 0347-358 040

FRANCE

Yamaha Musique France
BP 70-77312 Marne-la-Vallée Cedex 2, France
Tel: 01-64-61-4000

ITALY

Yamaha Musica Italia S.P.A.
Viale Italia 88, 20020 Lainate (Milano), Italy
Tel: 02-935-771

SPAIN/PORTUGAL

Yamaha-Hazen Música, S.A.
Ctra. de la Coruna km. 17, 200, 28230
Las Rozas (Madrid), Spain
Tel: 91-639-8888

GREECE

Philippos Nakas S.A. The Music House
147 Skiathou Street, 112-55 Athens, Greece
Tel: 01-228 2160

SWEDEN

Yamaha Scandinavia AB
J. A. Wettergrens Gata 1
Box 30053
S-400 43 Göteborg, Sweden
Tel: 031 89 34 00

DENMARK

YS Copenhagen Liaison Office
Generatorvej 6A
DK-2730 Herlev, Denmark
Tel: 44 92 49 00

FINLAND

F-Musiikki Oy
Kluuvikatu 6, P.O. Box 260,
SF-00101 Helsinki, Finland
Tel: 09 618511

NORWAY

Norsk filial av Yamaha Scandinavia AB
Grini Næringspark 1
N-1345 Østerås, Norway
Tel: 67 16 77 70

ICELAND

Skifan HF
Skeifan 17 P.O. Box 8120
IS-128 Reykjavik, Iceland
Tel: 525 5000

OTHER EUROPEAN COUNTRIES

Yamaha Music Central Europe GmbH
Siemensstraße 22-34, 25462 Rellingen, Germany
Tel: +49-4101-3030

AFRICA

**Yamaha Corporation,
Asia-Pacific Music Marketing Group**
Nakazawa-cho 10-1, Hamamatsu, Japan 430-8650
Tel: +81-53-460-2312

MIDDLE EAST

TURKEY/CYPRUS

Yamaha Music Central Europe GmbH
Siemensstraße 22-34, 25462 Rellingen, Germany
Tel: 04101-3030

OTHER COUNTRIES

Yamaha Music Gulf FZE
LB21-128 Jebel Ali Freezone
P.O.Box 17328, Dubai, U.A.E.
Tel: +971-4-881-5868

ASIA

THE PEOPLE'S REPUBLIC OF CHINA

Yamaha Music & Electronics (China) Co.,Ltd.
25/F., United Plaza, 1468 Nanjing Road (West),
Jingan, Shanghai, China
Tel: 021-6247-2211

HONG KONG

Tom Lee Music Co., Ltd.
11/F., Silvercord Tower 1, 30 Canton Road,
Tsimshatsui, Kowloon, Hong Kong
Tel: 2737-7688

INDONESIA

PT. Yamaha Music Indonesia (Distributor)
PT. Nusantik
Gedung Yamaha Music Center, Jalan Jend. Gatot
Subroto Kav. 4, Jakarta 12930, Indonesia
Tel: 21-520-2577

KOREA

Yamaha Music Korea Ltd.
Tong-Yang Securities Bldg. 16F 23-8 Yoido-dong,
Youngdungpo-ku, Seoul, Korea
Tel: 02-3770-0660

MALAYSIA

Yamaha Music Malaysia, Sdn., Bhd.
Lot 8, Jalan Perbandaran, 47301 Kelana Jaya,
Petaling Jaya, Selangor, Malaysia
Tel: 3-78030900

PHILIPPINES

Yupangco Music Corporation
339 Gil J. Puyat Avenue, P.O. Box 885 MCPO,
Makati, Metro Manila, Philippines
Tel: 819-7551

SINGAPORE

Yamaha Music Asia Pte., Ltd.
#03-11 A-Z Building
140 Paya Lebar Road, Singapore 409015
Tel: 747-4374

TAIWAN

Yamaha KHS Music Co., Ltd.
3F, #6, Sec.2, Nan Jing E. Rd. Taipei.
Taiwan 104, R.O.C.
Tel: 02-2511-8688

THAILAND

Siam Music Yamaha Co., Ltd.
891/1 Siam Motors Building, 15-16 floor
Rama 1 road, Wangmai, Pathumwan
Bangkok 10330, Thailand
Tel: 02-215-2626

OTHER ASIAN COUNTRIES

**Yamaha Corporation,
Asia-Pacific Music Marketing Group**
Nakazawa-cho 10-1, Hamamatsu, Japan 430-8650
Tel: +81-53-460-2317

OCEANIA

AUSTRALIA

Yamaha Music Australia Pty. Ltd.
Level 1, 99 Queensbridge Street, Southbank,
Victoria 3006, Australia
Tel: 3-9693-5111

NEW ZEALAND

Music Houses of N.Z. Ltd.
146/148 Captain Springs Road, Te Papapa,
Auckland, New Zealand
Tel: 9-634-0099

COUNTRIES AND TRUST TERRITORIES IN PACIFIC OCEAN

**Yamaha Corporation,
Asia-Pacific Music Marketing Group**
Nakazawa-cho 10-1, Hamamatsu, Japan 430-8650
Tel: +81-53-460-2312

HEAD OFFICE Yamaha Corporation, Pro Audio & Digital Musical Instrument Division
Nakazawa-cho 10-1, Hamamatsu, Japan 430-8650
Tel: +81-53-460-3273



Clavinova Web site
<http://music.yamaha.com/homekeyboard>
Yamaha Manual Library
<http://www.yamaha.co.jp/manual/>

U.R.G., Pro Audio & Digital Musical Instrument Division, Yamaha Corporation
© 2006 Yamaha Corporation

WG91890 004POAP?.-??C0
Printed in Vietnam