

# AVANTGRAND

## N3/N2

Owner's Manual  
Bedienungsanleitung  
Mode d'emploi  
Manual de instrucciones

ENGLISH

DEUTSCH

FRANÇAIS

ESPAÑOL

Before using this instrument, be sure to read "PRECAUTIONS" on pages 6 – 7.

**N3:** When assembling or transporting the unit, consult a qualified AvantGrand dealer. (Refer to page 41 for the assembly instructions.)

Achten Sie darauf, vor Einsatz dieses Instruments die „VORSICHTSMASSNAHMEN“ auf Seiten 6-7 durchzulesen.

**N3:** Wenden Sie sich bezüglich Zusammenbau und Transport des Gerätes an einen qualifizierten AvantGrand-Händler. (Lesen Sie auf Seite 41 für Anweisungen zur Montage.)

Avant d'utiliser cet instrument, lisez attentivement la section « PRÉCAUTIONS D'USAGE » aux pages 6-7.

**N3:** Lors de l'assemblage ou du transport de l'unité, consultez un revendeur qualifié AvantGrand. (Reportez-vous à la page 41 pour obtenir des instructions sur le montage.)

Antes de utilizar el instrumento, lea la sección "PRECAUCIONES", en las páginas 6-7.

**N3:** Al montar o transportar la unidad, consulte a un distribuidor cualificado de AvantGrand. (Consulte las instrucciones de montaje en la página 41.)

EN  
DE  
FR  
ES

# SPECIAL MESSAGE SECTION

**PRODUCT SAFETY MARKINGS:** Yamaha electronic products may have either labels similar to the graphics shown below or molded/stamped facsimiles of these graphics on the enclosure. The explanation of these graphics appears on this page. Please observe all cautions indicated on this page and those indicated in the safety instruction section.

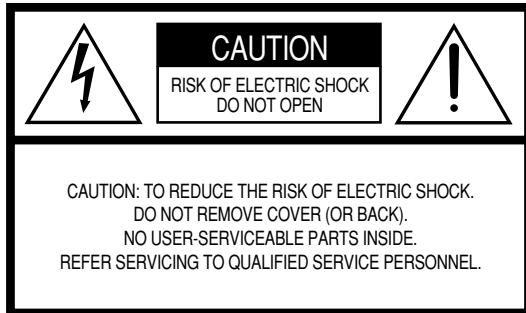

See bottom of Keyboard enclosure for graphic symbol markings.



The exclamation point within the equilateral triangle is intended to alert the user to the presence of important operating and maintenance (servicing) instructions in the literature accompanying the product.

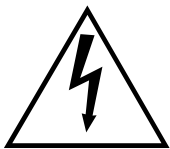

The lightning flash with arrowhead symbol, within the equilateral triangle, is intended to alert the user to the presence of uninsulated “dangerous voltage” within the product’s enclosure that may be of sufficient magnitude to constitute a risk of electrical shock.

**IMPORTANT NOTICE:** All Yamaha electronic products are tested and approved by an independent safety testing laboratory in order that you may be sure that when it is properly installed and used in its normal and customary manner, all foreseeable risks have been eliminated. **DO NOT** modify this unit or commission others to do so unless specifically authorized by Yamaha. Product performance and/or safety standards may be diminished. Claims filed under the expressed warranty may be denied if the unit is/has been modified. Implied warranties may also be affected.

**SPECIFICATIONS SUBJECT TO CHANGE:** The information contained in this manual is believed to be correct at the time of printing. However, Yamaha reserves the right to change or modify any of the specifications without notice or obligation to update existing units.

**ENVIRONMENTAL ISSUES:** Yamaha strives to produce products that are both user safe and environmentally friendly. We sincerely believe that our products and the production methods used to produce them, meet these goals. In keeping with both the letter and the spirit of the law, we want you to be aware of the following:

**Battery Notice:** This product **MAY** contain a small non-rechargeable battery which (if applicable) is soldered in place. The average life span of this type of battery is approximately five years. When replacement becomes necessary, contact a qualified service representative to perform the replacement.

**Warning:** Do not attempt to recharge, disassemble, or incinerate this type of battery. Keep all batteries away from children. Dispose of used batteries promptly and as regulated by applicable laws. Note: In some areas, the servicer is required by law to return the defective parts. However, you do have the option of having the servicer dispose of these parts for you.

**Disposal Notice:** Should this product become damaged beyond repair, or for some reason its useful life is considered to be at an end, please observe all local, state, and federal regulations that relate to the disposal of products that contain lead, batteries, plastics, etc.

**NOTICE:** Service charges incurred due to lack of knowledge relating to how a function or effect works (when the unit is operating as designed) are not covered by the manufacturer’s warranty, and are therefore the owners responsibility. Please study this manual carefully and consult your dealer before requesting service.

**NAME PLATE LOCATION:** The graphic below indicates the location of the name plate. The model number, serial number, power requirements, etc., are located on this plate. You should record the model number, serial number, and the date of purchase in the spaces provided below and retain this manual as a permanent record of your purchase.

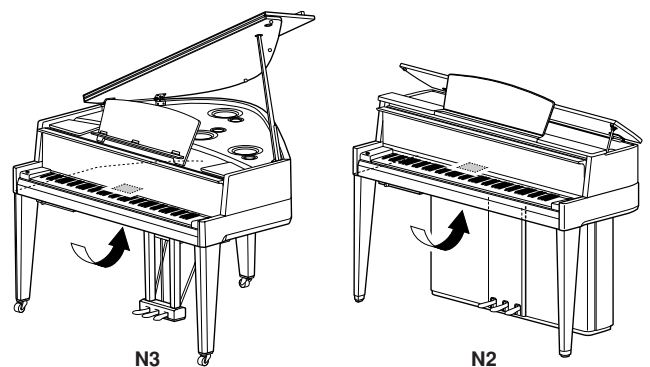

**Model** \_\_\_\_\_

**Serial No.** \_\_\_\_\_

**Purchase Date** \_\_\_\_\_

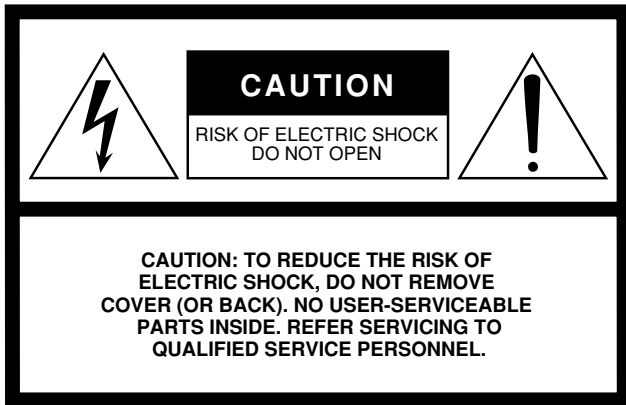

## Explanation of Graphical Symbols

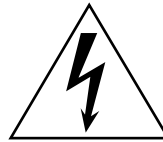

The lightning flash with arrowhead symbol within an equilateral triangle is intended to alert the user to the presence of uninsulated “dangerous voltage” within the product’s enclosure that may be of sufficient magnitude to constitute a risk of electric shock to persons.



The exclamation point within an equilateral triangle is intended to alert the user to the presence of important operating and maintenance (servicing) instructions in the literature accompanying the product.

The above warning is located on the bottom of the unit.

# IMPORTANT SAFETY INSTRUCTIONS

- 1 Read these instructions.
- 2 Keep these instructions.
- 3 Heed all warnings.
- 4 Follow all instructions.
- 5 Do not use this apparatus near water.
- 6 Clean only with dry cloth.
- 7 Do not block any ventilation openings. Install in accordance with the manufacturer’s instructions.
- 8 Do not install near any heat sources such as radiators, heat registers, stoves, or other apparatus (including amplifiers) that produce heat.
- 9 Do not defeat the safety purpose of the polarized or grounding-type plug. A polarized plug has two blades with one wider than the other. A grounding type plug has two blades and a third grounding prong. The wide blade or the third prong are provided for your safety. If the provided plug does not fit into your outlet, consult an electrician for replacement of the obsolete outlet.
- 10 Protect the power cord from being walked on or pinched particularly at plugs, convenience receptacles, and the point where they exit from the apparatus.
- 11 Only use attachments/accessories specified by the manufacturer.
- 12 Use only with the cart, stand, tripod, bracket, or table specified by the manufacturer, or sold with the apparatus. When a cart is used, use caution when moving the cart/apparatus combination to avoid injury from tip-over.
- 13 Unplug this apparatus during lightning storms or when unused for long periods of time.
- 14 Refer all servicing to qualified service personnel. Servicing is required when the apparatus has been damaged in any way, such as power-supply cord or plug is damaged, liquid has been spilled or objects have fallen into the apparatus, the apparatus has been exposed to rain or moisture, does not operate normally, or has been dropped.



### WARNING

TO REDUCE THE RISK OF FIRE OR ELECTRIC SHOCK, DO NOT EXPOSE THIS APPARATUS TO RAIN OR MOISTURE.

(UL60065\_03)

### IMPORTANT NOTICE FOR THE UNITED KINGDOM

#### Connecting the Plug and Cord

IMPORTANT. The wires in this mains lead are coloured in accordance with the following code:

BLUE : NEUTRAL  
BROWN : LIVE

As the colours of the wires in the mains lead of this apparatus may not correspond with the coloured markings identifying the terminals in your plug proceed as follows:

The wire which is coloured BLUE must be connected to the terminal which is marked with the letter N or coloured BLACK.

The wire which is coloured BROWN must be connected to the terminal which is marked with the letter L or coloured RED.

Making sure that neither core is connected to the earth terminal of the three pin plug.

• This applies only to products distributed by Yamaha Music U.K. Ltd.

(2 wires)



Piano hybride

# AVANT GRAND

**Fort de son expérience de plus de cent ans dans la fabrication de pianos de qualité supérieure alliant les technologies les plus avancées, Yamaha est fier de vous présenter sa dernière création : un véritable piano acoustique/numérique hybride qui répond aux exigences des musiciens contemporains.**

## **Un toucher de piano acoustique authentique combiné à un mécanisme spécial de piano à queue et un clavier de piano**

Ce nouveau clavier innovant vous offre la qualité expressive riche d'un véritable piano à queue grâce à son toucher fin et nuancé et sa réponse au toucher exceptionnelle. Fort de son savoir-faire de plusieurs dizaines d'années en matière de fabrication de pianos à queue, Yamaha a mis au point, pour ce nouveau clavier appelé Avant Grand, un mécanisme d'action unique, mais néanmoins traditionnel, reposant sur des marteaux qui frappent les cordes depuis le bas, exactement comme sur un véritable piano à queue. L'action des marteaux et l'équilibre de leur poids ont été ajustés avec le plus grand soin pour conférer à ce clavier révolutionnaire un toucher d'un naturel exceptionnel et d'une remarquable régularité. Le clavier est également doté de véritables touches en bois, comme sur un authentique piano à queue. Il dispose de touches blanches fabriquées dans un matériau spécial appelé « Ivorite », qui a été spécifiquement développé par Yamaha pour recréer la sensation naturelle de l'ivoire.

Le résultat final est un clavier d'une expressivité surprenante, qui vous permet de promener les doigts avec légèreté sur les touches pour jouer des phrases rapides et d'apporter une réponse ferme lors de l'interprétation des passages lents. L'instrument offre ainsi un toucher et une sensation de jeu authentiques qui dépassent de loin ceux des pianos numériques existants.

## **Ambiance réaliste d'une voix de piano à queue**

Le N3/N2 est doté de la technologie de génération de sons d'origine la plus récente de Yamaha, obtenue par un multi-échantillonnage à quatre canaux pour les voix de piano à queue. Ces voix sont enregistrées à gauche, à droite, au centre et à l'arrière d'un véritable piano à queue, offrant ainsi aux interprètes une résonance riche allée à une puissance sonore jusqu'ici uniquement disponibles sur les vrais instruments.

Ce piano est également doté d'un nouveau système de haut-parleurs à quatre canaux, dans lequel chaque haut-parleur possède son propre amplificateur. Cette caractéristique est essentielle pour préserver l'intégrité sonore des différentes plages de fréquences et faire en sorte que toutes les parties musicales et leurs nuances soient reproduites de façon naturelle, avec une clarté absolue. En outre, le N3 est muni d'un résonateur plat spécial, placé à l'intérieur de l'instrument, afin d'en rehausser l'expressivité en fournissant une réponse sonore réaliste, notamment pour les aigus.

## **Résonance d'un véritable piano à queue**

L'Avant Grand dispose d'un système de réponse au toucher TRS (Tactile Response System), qui reproduit de manière réaliste la résonance de l'instrument ou la vibration des touches et des pédales ressentie en jouant sur un véritable piano à queue. Vous pouvez tour à tour activer et désactiver cette fonction et régler ainsi la force de la vibration sur trois niveaux différents.

## **Commande de volume flexible**

Contrairement aux pianos acoustiques, l'Avant Grand vous permet d'exercer un contrôle total sur son volume en vous laissant régler le niveau sonore à votre guise. Vous pouvez également jouer ou écouter des morceaux en toute intimité, en branchant un ou deux casques. Le système TRS innovant vous permet de ressentir la vibration naturelle d'un véritable piano à queue acoustique, même avec un casque.

# Table des matières

PRÉCAUTIONS D'USAGE.....	6
--------------------------	---

## Introduction

Mise en route avant de commencer à jouer sur votre nouveau piano Avant Grand !

Commandes et bornes du panneau .....	8
--------------------------------------	---

Utilisation du clavier .....	10
------------------------------	----

Utilisation des pédales .....	14
-------------------------------	----

Utilisation d'un casque (en option).....	14
--	----

Pupitre .....	15
---------------	----

## Référence

Cette section explique comment procéder à des réglages détaillés des diverses fonctions de l'instrument.

Écoute des morceaux présélectionnés.....	16
--	----

Fonctionnement de base et autres opérations .....	18
---	----

Sélection de voix.....	18
------------------------	----

Écoute des morceaux de démonstration de voix....	19
--	----

Utilisation du métronome .....	20
--------------------------------	----

Réglage du toucher du clavier (sensibilité au toucher) .....	22
---	----

Réglage de la force de vibration (TRS).....	23
---	----

Application d'effets de variation au son — réverbération .....	23
---	----

Transposition .....	24
---------------------	----

Réglage précis de la hauteur de ton .....	25
---	----

Accord de gamme.....	26
----------------------	----

Enregistrement de votre performance .....	27
---	----

Reproduction d'un morceau enregistré sur l'instrument.....	28
---	----

Sauvegarde de la performance enregistrée dans une mémoire flash USB.....	29
---	----

Écoute de morceaux stockés sur la mémoire flash USB .....	31
--	----

Formatage de la mémoire flash USB .....	33
---	----

Sauvegarde des données et initialisation des réglages .....	34
--	----

Sauvegarde de données dans la mémoire interne ...	34
---	----

Initialisation des données.....	34
---------------------------------	----

Connexions.....	35
-----------------	----

Connecteurs .....	35
-------------------	----

À propos de MIDI .....	37
------------------------	----

Connexion à un ordinateur.....	37
--------------------------------	----

Activation/désactivation de Local Control (Commande locale) .....	38
--	----

## Annexe

Cette section comprend une liste de messages qui s'affichent à l'écran, le Guide de fonctionnement rapide et d'autres informations.

Liste des messages .....	39
--------------------------	----

Dépistage des pannes.....	40
---------------------------	----

N3 : assemblage de l'unité .....	41
----------------------------------	----

Caractéristiques techniques .....	43
-----------------------------------	----

Index.....	44
------------	----

Guide de fonctionnement rapide .....	48
--------------------------------------	----

### Accessoires

- Mode d'emploi
- Cordon d'alimentation secteur
- Supports pour cordon (3 pièces)
- Protège-clavier en feutre
- Tabouret\*

\* Inclus ou en option en fonction du pays.

- Fiche d'enregistrement utilisateur de Mon produit Yamaha\*

\* L'ID DE PRODUIT vous sera demandé lorsque vous remplirez la fiche d'enregistrement utilisateur.

### Liste des données

Vous pouvez télécharger divers supports de référence concernant la norme MIDI, tels que le Format des données MIDI et le MIDI Implementation Chart, depuis la bibliothèque Yamaha Manual Library.

Connectez-vous à Internet, allez sur le site Web suivant, entrez le nom du modèle de votre instrument (« N3 », par exemple) dans le champ Model Name (Nom du modèle), puis cliquez sur le bouton Search (Rechercher).

### Yamaha Manual Library

<http://www.yamaha.co.jp/manual/>

\* Les illustrations et les captures d'écran figurant dans ce manuel servent uniquement à expliciter les instructions et peuvent différer légèrement de celles qui apparaissent sur votre instrument.

\* Les illustrations du panneau qui figurent dans ce mode d'emploi proviennent du N3.

# PRÉCAUTIONS D'USAGE

## PRIÈRE DE LIRE ATTENTIVEMENT AVANT DE PROCÉDER À TOUTE MANIPULATION

\* Rangez soigneusement ce manuel pour pouvoir le consulter ultérieurement.



### AVERTISSEMENT

Veillez à toujours observer les précautions élémentaires énumérées ci-après pour éviter de graves blessures, voire la mort, causées par l'électrocution, les courts-circuits, dégâts, incendie et autres accidents. La liste des précautions données ci-dessous n'est pas exhaustive :

#### Alimentation/cordon d'alimentation

- Utilisez seulement la tension requise par l'instrument. Celle-ci est imprimée sur la plaque du constructeur de l'instrument.
- Vérifiez périodiquement l'état de la prise électrique, dépoussiérez-la et nettoyez-la.
- Utilisez uniquement le cordon/fiche d'alimentation livré avec l'appareil.
- Ne laissez pas le cordon d'alimentation à proximité des sources de chaleur, telles que radiateurs et appareils chauffants. Évitez de tordre et plier excessivement le cordon ou de l'endommager de façon générale, de même que de placer dessus des objets lourds ou de le laisser traîner là où l'on marchera dessus ou se prendra les pieds dedans ; ne déposez pas dessus d'autres câbles enroulés.

#### Ne pas ouvrir

- N'ouvrez pas l'instrument et ne tentez pas d'en démonter les éléments internes ou de les modifier de quelque façon que ce soit. Aucun des éléments internes de l'instrument ne prévoit d'intervention de l'utilisateur. Si l'instrument donne des signes de mauvais fonctionnement, mettez-le immédiatement hors tension et donnez-le à réviser au technicien Yamaha.

#### Avertissement en cas de présence d'eau

- Évitez de laisser l'instrument sous la pluie, de l'utiliser près de l'eau, dans l'humidité ou lorsqu'il est mouillé. Ne déposez pas dessus des récipients contenant des liquides qui risquent de s'épancher dans ses ouvertures. Si un liquide, tel que de l'eau, pénètre à l'intérieur de l'instrument, mettez immédiatement ce dernier hors tension et débranchez le cordon d'alimentation de la prise secteur. Faites ensuite contrôler l'instrument par une personne qualifiée du service technique de Yamaha.
- Ne touchez jamais une prise électrique avec les mains mouillées.

#### Avertissement en cas de feu

- Ne déposez pas d'articles allumés, tels que des bougies, sur l'appareil. Ceux-ci pourraient tomber et provoquer un incendie.

#### En cas d'anomalie

- Si le cordon d'alimentation s'effiloche ou est endommagé ou si vous constatez une brusque perte de son en cours d'interprétation, ou encore si vous décèlez une odeur insolite, voire de la fumée, coupez immédiatement l'interrupteur principal, retirez la fiche de la prise et donnez l'instrument à réviser par un technicien Yamaha.



### ATTENTION

Veillez à toujours observer les précautions élémentaires ci-dessous pour éviter à soi-même et à son entourage des blessures corporelles, de détériorer l'instrument ou le matériel avoisinant. La liste de ces précautions n'est pas exhaustive :

#### Alimentation/cordon d'alimentation

- Veillez à toujours saisir la fiche elle-même, et non le câble, pour la retirer de l'instrument ou de la prise d'alimentation. Tirer directement sur le câble est commode mais finit par l'endommager.
- Débranchez la fiche d'alimentation électrique lorsque vous n'utilisez plus l'instrument ou en cas d'orage.
- N'utilisez pas de connecteur multiple pour brancher l'instrument sur une prise électrique du secteur. Cela risque d'affecter la qualité du son ou éventuellement de faire chauffer la prise.

#### Assemblage (N3)

- Lisez attentivement la brochure détaillant le processus d'assemblage. Assembler les éléments dans le mauvais ordre pourrait détériorer l'instrument, voire causer des blessures.

#### Emplacement

- N'abandonnez pas l'instrument dans un milieu trop poussiéreux ou un local soumis à des vibrations. Évitez également les froids et chaleurs extrêmes (exposition directe au soleil, près d'un chauffage ou dans une voiture exposée en plein soleil) qui risquent de déformer le panneau ou d'endommager les éléments internes.
- N'utilisez pas l'instrument à proximité d'une TV, d'une radio, d'un équipement stéréo, d'un téléphone portable ou d'autres appareils électriques. En effet, l'instrument, la TV ou la radio pourraient produire des interférences.

- N'installez pas l'instrument dans une position instable où il risquerait de se renverser.
- Débranchez tous les câbles connectés avant de déplacer l'instrument.
- Lors de la configuration du produit, assurez-vous que la prise secteur que vous utilisez est facilement accessible. En cas de problème ou de dysfonctionnement, coupez directement l'alimentation et retirez la fiche de la prise. Même lorsque le produit est hors tension, une faible quantité d'électricité circule toujours dans l'instrument. Si vous n'utilisez pas le produit pendant une longue période, veillez à débrancher le cordon d'alimentation de la prise murale.

#### Connexions

- Avant de raccorder l'instrument à d'autres éléments électroniques, mettez ces derniers hors tension. Et avant de mettre sous/hors tension tous les éléments, veillez à toujours ramener le volume au minimum. En outre, veillez à régler le volume de tous les composants au minimum et à augmenter progressivement le volume sonore des instruments pour définir le niveau d'écoute désiré.

#### Entretien

- Retirez les crasses et les poussières en douceur à l'aide d'un chiffon doux. Ne frottez pas trop fort pour que les petites particules de poussière ne griffent pas la finition de l'instrument.
- Pour nettoyer l'instrument, utilisez un chiffon doux et sec ou légèrement humide. N'utilisez jamais de diluants de peinture, solvants, produits d'entretien ou tampons de nettoyage imprégnés de produits chimiques.

- Lors de changements importants de la température ou de l'humidité, de la condensation peut se former et de l'eau s'accumuler sur la surface de l'instrument. Si cette eau est laissée, les parties en bois risquent de l'absorber et de s'endommager. Prenez soin d'essuyer l'eau immédiatement à l'aide d'un tissu doux.

### Précautions d'utilisation

- Prenez garde de ne pas vous coincer les doigts dans le protège-clavier et ne glissez pas les doigts ou les mains dans les fentes du protège-clavier ou de l'instrument.
- N'insérez jamais d'objets en papier, métalliques ou autres dans les fentes du protège-clavier, du panneau ou du clavier. Si c'est le cas, mettez immédiatement l'appareil hors tension et débranchez le cordon d'alimentation de la prise secteur. Faites ensuite contrôler l'appareil par un membre qualifié du service Yamaha.
- Ne déposez pas d'objets de plastique, de vinyle, ou de caoutchouc sur l'instrument, ce qui risque de décolorer le panneau ou le clavier.
- Le fait de heurter la surface de l'instrument avec des objets durs en métal, en porcelaine ou autres peut provoquer une craquelure ou le pelage de la finition. Faites très attention.
- Ne vous appuyez pas sur l'instrument et n'y déposez pas des objets lourds. Ne manipulez pas trop brutalement les boutons, commutateurs et connecteurs.
- N'utilisez pas l'instrument/le périphérique ou le casque trop longtemps à des volumes trop élevés, ce qui risque d'endommager durablement l'ouïe. Si vous constatez une baisse de l'acuité auditive ou des sifflements d'oreille, consultez un médecin sans tarder.

Yamaha n'est pas responsable des détériorations causées par une utilisation impropre de l'instrument ou par des modifications apportées par l'utilisateur, pas plus qu'il ne peut couvrir les données perdues ou détruites.

Veillez à toujours laisser l'appareil hors tension lorsqu'il est inutilisé.

Ce produit comporte et intègre des programmes informatiques et du contenu pour lesquels Yamaha détient des droits d'auteur ou possède une licence d'utilisation des droits d'auteurs d'autrui. Les matériaux protégés par les droits d'auteur incluent, sans s'y limiter, tous les logiciels informatiques, fichiers de style, fichiers MIDI, données WAVE, partitions musicales et enregistrements audio. Toute utilisation non autorisée de ces programmes et de leur contenu est interdite en vertu des lois en vigueur, excepté pour un usage personnel. Toute violation des droits d'auteurs entraînera des poursuites judiciaires. IL EST STRICTEMENT INTERDIT DE FAIRE, DE DIFFUSER OU D'UTILISER DES COPIES ILLÉGALES.

- La copie des données musicales disponibles dans le commerce, y compris, mais sans s'y limiter, les données MIDI et/ou audio, est strictement interdite, sauf pour un usage personnel.

### IMPORTANT – Vérifiez votre source d'alimentation –

Vérifiez que la tension de l'alimentation secteur correspond à celle spécifiée sur la plaque du fabricant, située sur le panneau inférieur. Les instruments vendus dans certaines régions disposent d'un sélecteur de tension sur la partie inférieure du clavier de l'unité principale, à côté du cordon d'alimentation. Assurez-vous que le sélecteur de tension est réglé sur la tension utilisée dans votre région. À sa sortie d'usine, le sélecteur est réglé sur 240 V. Pour modifier ce réglage, utilisez un tournevis plat et faites tourner le cadran du sélecteur jusqu'à ce que la valeur correcte apparaisse à côté de l'indicateur sur le panneau.

### Transport / Placement

En cas de déménagement, déplacez l'instrument en position horizontale. Ne l'adossez pas à un mur et ne le dressez pas à l'envers. Ne soumettez pas l'instrument à des vibrations ou des chocs excessifs.

#### ATTENTION

Lorsque vous déplacez l'instrument, saisissez-le toujours par la partie inférieure de l'unité principale.

Veillez à ne pas tenir l'instrument par le panneau de commande situé en bas à gauche. Si vous manipulez l'instrument de façon inappropriée, vous risquez de l'endommager ou de vous blesser.

N3 : Pour améliorer la sécurité et protéger le sol, nous vous recommandons de poser l'instrument sur des godets.

N2 : Placez l'instrument à une certaine distance du mur, de manière à pouvoir ouvrir et fermer le couvercle. (À l'arrière : au moins 15 cm, sur le côté : au moins 10 cm).

Si vous trouvez que l'instrument tremble ou est instable après l'installation, insérez les bandes de feutre incluses. Pour plus de détails, reportez-vous aux instructions fournies avec les bandes de feutre.

### Utilisation du tabouret (s'il est inclus).

- Ne placez pas le tabouret dans une position instable car il pourrait accidentellement se renverser.
- Ne jouez pas avec le tabouret, ni s'y mettre debout. Ne l'utilisez pas comme outil ou comme escabeau, ou pour toute utilité autre que celle prévue. Des accidents et des blessures pourraient en résulter.
- Ce tabouret est conçu pour recevoir une seule personne à la fois ; des accidents et blessures peuvent résulter d'une non observation de ce principe.
- N'essayez pas de régler la hauteur du tabouret lorsque vous êtes assis dessus, ce qui impose une contrainte inutile au mécanisme de réglage et risque d'endommager ce dernier ou de vous blesser.
- Après un usage prolongé, les vis du tabouret peuvent se desserrer. Resserrez périodiquement avec l'outil fourni.

### Sauvegarde des données

#### Sauvegarde des données

- Les données de morceau sauvegardées dans la mémoire interne sont conservées même après la mise hors tension de l'instrument. Les données peuvent toutefois être perdues à la suite d'un dysfonctionnement ou d'une opération incorrecte. Prenez soin de sauvegarder toutes les données importantes sur un périphérique de stockage USB (page 29).

#### Sauvegarde du périphérique de stockage USB

- Pour éviter de perdre des données à cause d'un support endommagé, nous vous recommandons de sauvegarder toutes les données importantes sur deux périphériques de stockage USB.

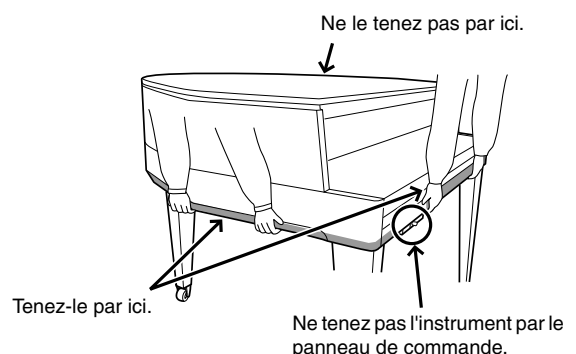

### Accordage

À la différence d'un piano acoustique, il n'est pas nécessaire d'accorder cet instrument. Il reste toujours parfaitement dans le ton. Cependant, si le toucher du clavier vous semble anormal, contactez votre revendeur Yamaha.

# Commandes et bornes du panneau

## Présentation

Les prises et les bornes situées sous l'instrument, telles qu'illustrées dans ce schéma, peuvent vous sembler dans l'ordre inverse de la perspective que vous avez lorsque vous faites face à l'instrument. Avant de les utiliser pour les connexions, vérifiez soigneusement les noms imprimés sur le panneau.

**N3**

Prises et bornes (page 9)

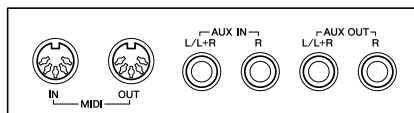

Connecteur [AC IN] (page 10)

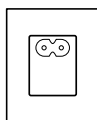

Interrupteur d'alimentation (page 12)

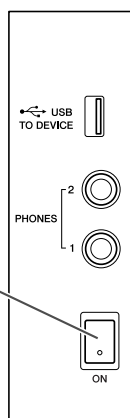

Prises et bornes (page 9)

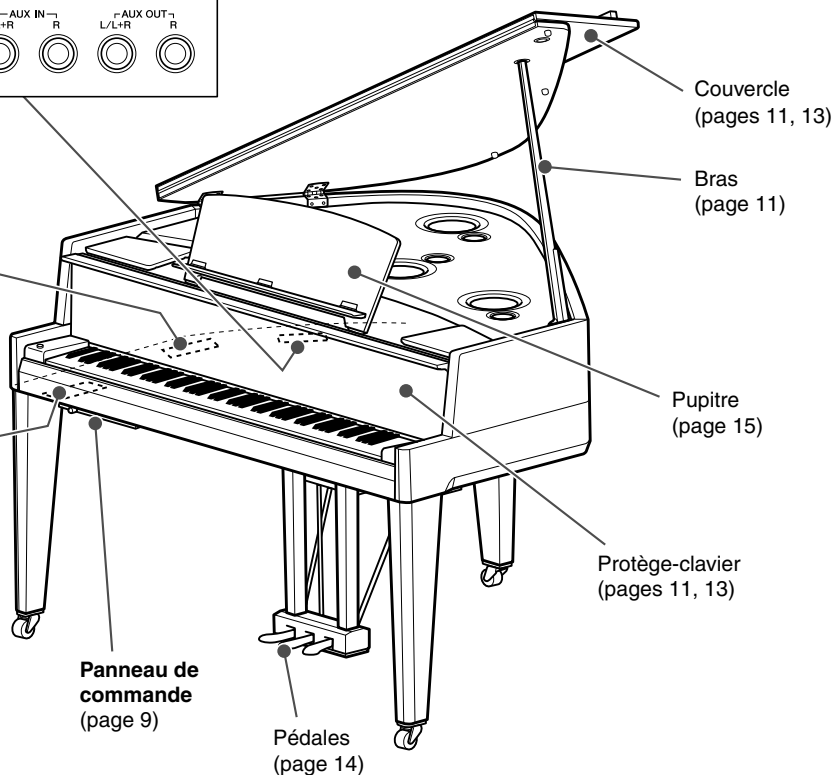

Couvercle (pages 11, 13)

Bras (page 11)

Pupitre (page 15)

Protège-clavier (pages 11, 13)

Panneau de commande (page 9)

Pédales (page 14)

**N2**

Couvercle (pages 12, 13)

Pupitre (page 15)

Interrupteur d'alimentation (page 12)

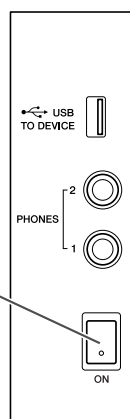

Prises et bornes (page 9)

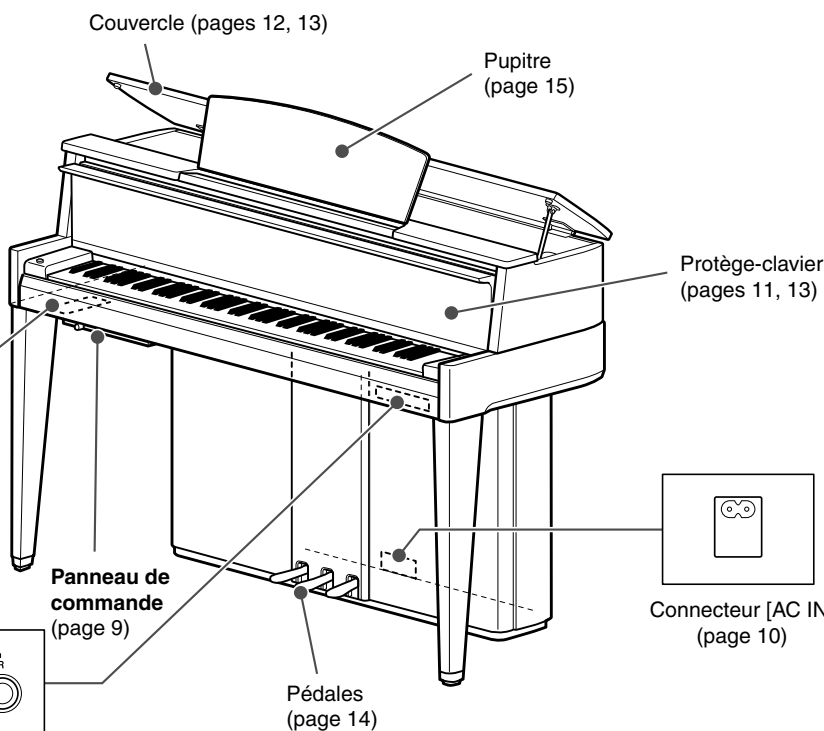

Protège-clavier (pages 11, 13)

Panneau de commande (page 9)

Pédales (page 14)

Connecteur [AC IN] (page 10)

Prises et bornes (page 9)

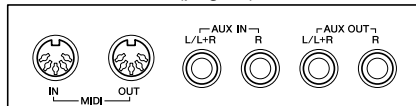



## Panneau de commande

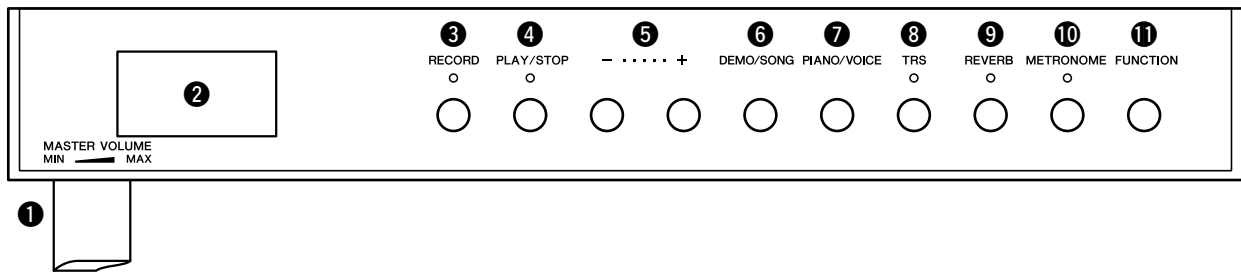

- ❶ Commande [MASTER VOLUME] (Volume principal) .....page 12
- ❷ Écran ..... Voir ci-dessous.
- ❸ Touche [RECORD] (Enregistrement) .....page 27
- ❹ Touche [PLAY/STOP] (Lecture/Arrêt) .....pages 16, 19, 28, 31
- ❺ Touches [+]/[-]
- ❻ Touche [DEMO/SONG] (Démo/Morceau) .....pages 16, 19, 28, 31
- ❼ Touche [PIANO/VOICE] (Piano/Voix) .....page 18
- ❽ Touche [TRS] .....page 23
- ❾ Touche [REVERB] (Réverbération) .....page 23
- ❿ Touche [METRONOME] .....page 20
- ⓫ Touche [FUNCTION] (Fonction) .....pages 24, 26, 38

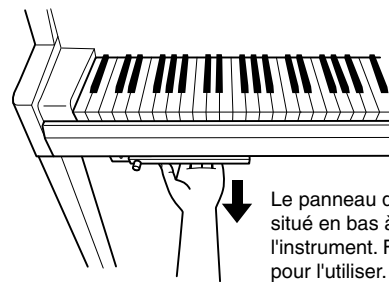

Le panneau de commande est situé en bas à gauche de l'instrument. Faites-le sortir pour l'utiliser.

### ⚠ ATTENTION

Veillez à ne pas toucher à la commande [MASTER VOLUME] lorsque vous faites sortir le panneau de commande.

### ● Écran

L'écran indique normalement le numéro du morceau\* actuellement sélectionné. (Si aucun morceau n'est sélectionné, rien ne sera affiché.)

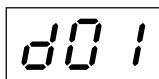

(Numéro de morceau)

Lorsque vous changez les réglages des différentes fonctions, la valeur du paramètre concerné apparaît brièvement à l'écran, qui revient ensuite sur l'affichage du numéro de morceau.

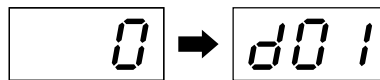

(Valeur du paramètre) (Numéro de morceau)

La valeur du réglage de TRS ou de la réverbération s'affichent respectivement lorsque vous maintenez la touche [TRS] ou [REVERB] enfoncée.

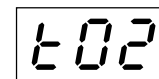

(Valeur de TRS ou de réverbération)

Pour plus d'informations, reportez-vous aux instructions relatives à chaque fonction. Vous pouvez également consulter la liste de messages figurant en page 39.

\*Morceau : dans ce manuel, on entend par « morceau » les données de performances. Cela inclut les morceaux présélectionnés (page 16), les démonstrations de voix (page 19), les morceaux utilisateur (page 28) et les morceaux USB (page 31).

## Prises et bornes

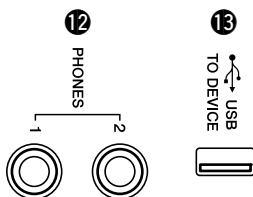

- ❶ Prises [PHONES] (Casque) .....page 14
- ❷ Borne USB [TO DEVICE] (Vers périphérique) .....page 35

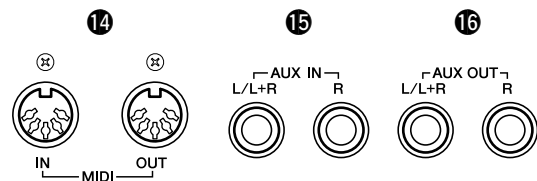

- ❸ Connecteurs MIDI [IN] [OUT] (Entrée/Sortie MIDI) .....page 37
- ❹ Prises AUX IN [L/L+R] [R] (Entrée auxiliaire) .....page 36
- ❺ Prises AUX OUT [L/L+R] [R] (Sortie auxiliaire) .....page 36

# Utilisation du clavier

## 1 Connexion du cordon d'alimentation

- 1-1** Réglez le sélecteur de tension, puis insérez la fiche du cordon d'alimentation dans le connecteur [AC IN]. Reportez-vous à la section « Commandes et bornes du panneau » à la page 8 pour plus d'informations sur l'emplacement du connecteur [AC IN].

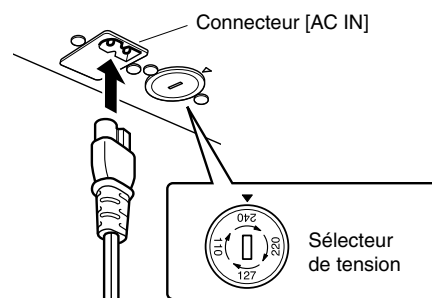

### Sélecteur de tension

Avant de brancher le cordon d'alimentation secteur, vérifiez le réglage du sélecteur de tension fourni dans certaines régions. Pour régler le sélecteur sur 110 V, 127 V, 220 V ou 240 V, servez-vous d'un tournevis plat afin de faire tourner le cadran du sélecteur jusqu'à faire apparaître la tension utilisée dans votre région en regard du pointeur. À sa sortie d'usine, le sélecteur est réglé sur 240 V. Une fois la tension adéquate sélectionnée, branchez le cordon d'alimentation secteur sur le connecteur [AC IN] et la prise secteur. Un adaptateur peut s'avérer nécessaire si la fiche du cordon ne correspond pas à la configuration des prises secteur de votre région.

### ⚠ AVERTISSEMENT

Assurez-vous que la tension secteur de votre instrument est adaptée à la région où vous comptez l'utiliser. (La tension nominale figure sur la plaque du fabricant située sur le panneau inférieur.) La connexion de l'instrument à une prise de courant non appropriée risque d'endommager gravement les circuits internes, voire de vous exposer à une décharge.

- 1-2** Fixez sur l'instrument les supports de cordon fournis, puis insérez-y le cordon d'alimentation.

### Exemple

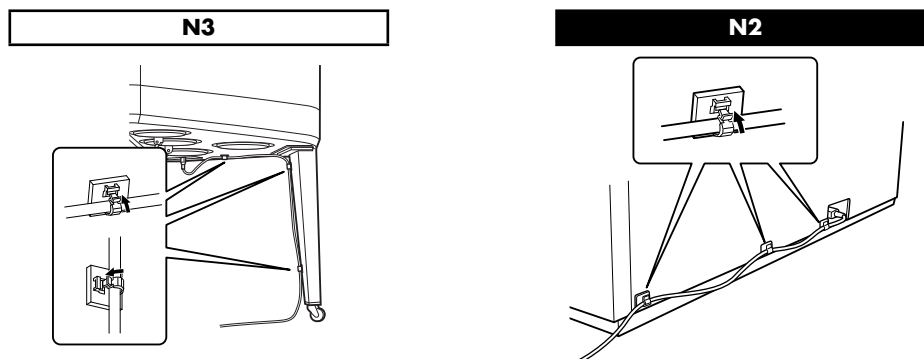

- 1-3** Insérez la fiche située à l'autre extrémité du cordon d'alimentation dans une prise secteur standard.

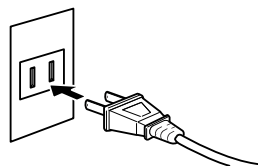

(La forme de la fiche varie selon le pays.)

### ⚠ AVERTISSEMENT

Utilisez uniquement le cordon d'alimentation secteur fourni avec l'instrument. Si vous l'avez perdu ou s'il est endommagé et que vous devez le remplacer, contactez votre revendeur Yamaha. L'utilisation d'un cordon de remplacement inadéquat risque de provoquer un incendie ou une décharge !

### ⚠ AVERTISSEMENT

Le type de cordon d'alimentation fourni avec l'instrument peut varier selon le pays d'achat de l'instrument. (Dans certaines régions, un adaptateur est fourni pour adapter les broches de la fiche aux prises secteur de la zone concernée.) Ne modifiez PAS la fiche fournie avec l'instrument. Si celle-ci ne convient pas, faites installer une prise adéquate par un électricien agréé.

## 2 Ouverture du protège-clavier

En vous servant de la poignée située à l'avant, soulevez le protège-clavier.

### ⚠ ATTENTION

Tenez toujours le protège-clavier à deux mains lorsque vous l'ouvrez ou le fermez. Ne le lâchez pas tant qu'il n'est pas complètement ouvert ou fermé. Prenez garde de ne pas vous coincer les doigts entre le protège-clavier et l'unité et de ne pas blesser les personnes évoluant autour de vous, notamment les enfants.

### ⚠ ATTENTION

Ne placez pas d'objets (morceaux de métal ou papier) sur le protège-clavier. En effet, de petits objets placés à cet endroit risquent de tomber à l'intérieur de l'unité lors de l'ouverture du protège-clavier, et s'avérer impossibles à retirer, provoquant par la suite des décharges électriques, des courts-circuits, des incendies ou d'autres dommages graves pour l'instrument.

Si cela se produit, mettez immédiatement l'appareil hors tension et débranchez le cordon d'alimentation de la prise secteur. Faites ensuite contrôler l'instrument par un technicien Yamaha qualifié.

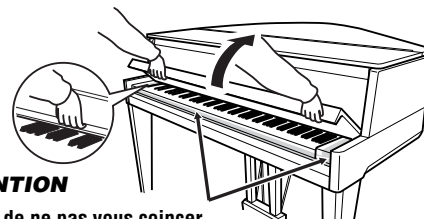

### ⚠ ATTENTION

Prenez garde de ne pas vous coincer les doigts lorsque vous ouvrez le protège-clavier.

## 3 Ouverture du couvercle

N3

Un bras long et un bras court sont disponibles sur le couvercle. Utilisez-les pour ouvrir le couvercle selon l'angle désiré.

### ⚠ ATTENTION

Ne laissez pas les enfants ouvrir ou fermer le couvercle. Prenez garde de ne pas vous coincer les doigts (les vôtres et ceux des personnes évoluant autour de vous, en particulier les enfants) lorsque vous soulevez ou abaissez le couvercle.

**3-1** Saisissez fermement le côté droit du couvercle et soulevez-le.

**3-2** Levez le bras et abaissez lentement le couvercle de manière à ce que l'extrémité du bras s'insère dans le renforcement du couvercle.

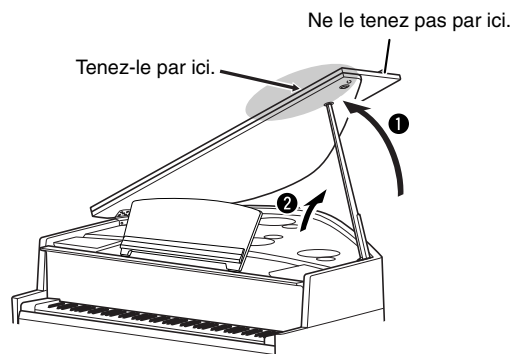

Pour soutenir le couvercle, utilisez le renforcement intérieur pour le bras long et le renforcement extérieur pour le bras court.

### ⚠ ATTENTION

N'utilisez pas le renforcement extérieur pour le bras long. Le couvercle risquerait en effet d'être instable et de tomber en provoquant des dégâts ou des blessures.

### ⚠ ATTENTION

Vérifiez que l'extrémité du bras est bien insérée dans le renforcement du couvercle. Si ce n'est pas le cas, le couvercle risque de tomber et de provoquer des dégâts ou des blessures.

### ⚠ ATTENTION

Prenez soin de ne pas cogner le bras lorsque le couvercle est relevé. Assurez-vous également de refermer le couvercle pour déplacer l'instrument. Si le bras subit un choc, il risque de sortir du renforcement du couvercle et d'entraîner la chute de celui-ci.

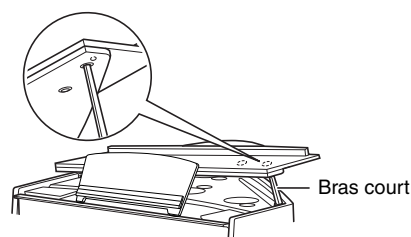
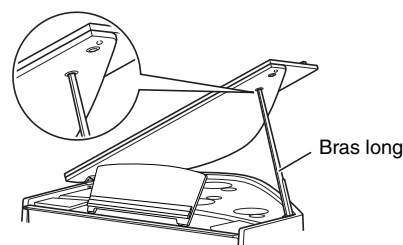

**⚠ ATTENTION**

Prenez garde de ne pas vous coincer les doigts (ou ceux des personnes évoluant autour de vous, en particulier les enfants) au niveau de la partie rabattable ou entre le protège-clavier et l'unité principale.

**3-1** Levez le pupitre (page 15).

**3-2** Ouvrez le couvercle et déployez-le au maximum.

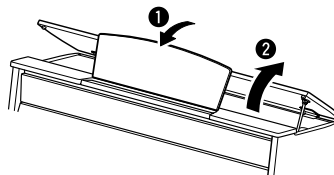
**4 Mise sous tension**

Activez l'interrupteur situé dans la partie inférieure gauche du clavier pour mettre l'instrument sous tension.

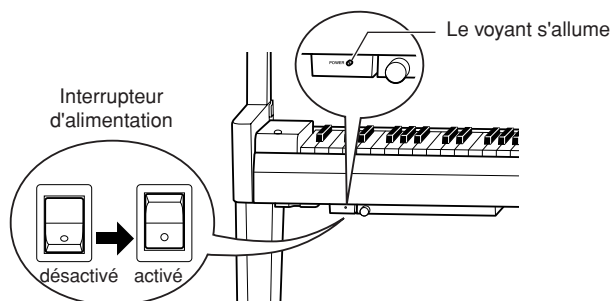

Le voyant [POWER] (Alimentation) situé sous l'extrémité gauche du clavier s'allume.

**⚠ ATTENTION**

N'appuyez sur aucune touche avant que l'instrument n'ait complètement démarré (il faut attendre environ huit secondes après avoir activé l'interrupteur). Ceci pourrait affecter le fonctionnement de certaines touches qui risquent de ne plus retentir correctement.

**♩ Jeu au clavier**

Jouez sur le clavier de manière à produire des sons.

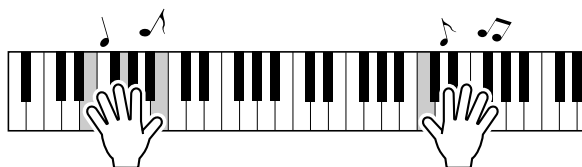
**Réglage du volume**

Tandis que vous jouez au clavier, réglez le volume à l'aide de la commande [MASTER VOLUME] située à gauche du panneau.

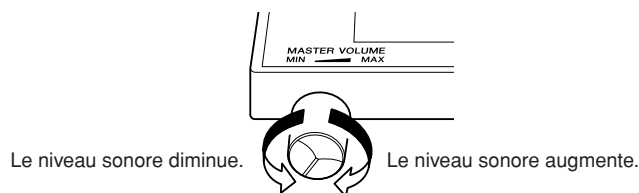

Si la fonction TRS (page 23) est activée, le son s'entendra très légèrement même lorsque le volume est réglé sur le niveau minimum.

**⚠ ATTENTION**

N'utilisez pas cet instrument à un volume élevé pendant une période prolongée, sous peine d'endommager votre acuité auditive.

## 6 Mise hors tension

Mettez l'interrupteur en position désactivée.

↓  
Le voyant [POWER] s'éteint.

### ⚠ ATTENTION

Une faible quantité d'électricité continue de circuler dans l'instrument après la mise hors tension. Si vous prévoyez de ne pas utiliser l'instrument pendant une période prolongée, veillez à le débrancher de la prise secteur.

## 7 Fermeture du couvercle

N3

**7-1** Tenez le bras du couvercle et soulevez le couvercle avec précaution.

**7-2** Maintenez le couvercle en position redressée, puis abaissez le bras.

**7-3** Abaissez lentement le couvercle.

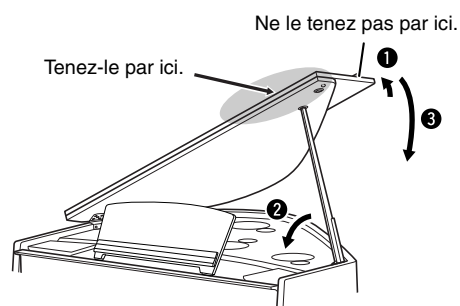

N2

Soulevez légèrement le couvercle, puis abaissez-le doucement.

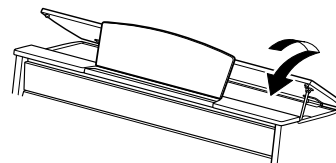

## 8 Fermeture du protège-clavier

Saisissez le protège-clavier et fermez-le doucement.

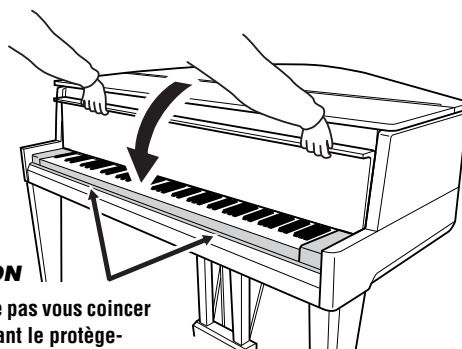

### ⚠ ATTENTION

Prenez garde de ne pas vous coincer les doigts en fermant le protège-clavier.

## Utilisation des pédales

L'instrument dispose de trois pédales, qui produisent une série d'effets expressifs similaires à ceux des pédales d'un piano acoustique.

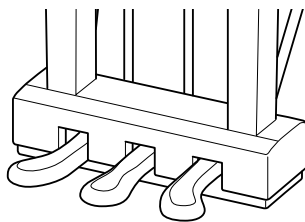

### Pédale forte (droite)

La pédale forte fonctionne de la même manière que celle d'un piano acoustique. Lorsque vous l'enfoncez, les notes sont prolongées. Le fait de relâcher la pédale interrompt immédiatement le maintien des notes. La pédale forte est dotée d'une fonction de pédale à mi-course.

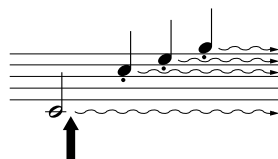

Lorsque vous appuyez sur la pédale forte, les notes jouées avant le relâchement de celle-ci ont un plus long maintien.

### Pédale de sostenuto (centre)

Si vous jouez une note ou un accord au clavier et appuyez sur la pédale de sostenuto tout en maintenant la ou les notes concernées, celles-ci maintenues aussi longtemps que vous appuierez sur la pédale (l'effet obtenu sera le même que si la pédale forte avait été enfoncée). Par contre, les notes jouées par la suite ne seront pas maintenues. Cela permet, par exemple, de maintenir un accord tout en jouant d'autres notes en mode « staccato ».

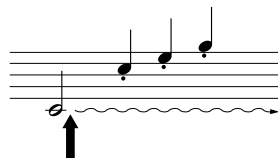

Lorsque vous appuyez sur la pédale de sostenuto tout en maintenant une note enfoncée, celle-ci est prolongée tant que la pédale est enfoncée.

### Pédale douce (gauche)

La pédale douce réduit le volume et modifie légèrement le timbre des notes jouées pendant que la pédale est enfoncée. Elle n'affecte toutefois pas les notes déjà jouées au moment où elle est actionnée.

### Qu'est ce que la fonction de pédale à mi-course ?

Cette fonction permet de faire varier la longueur du maintien en fonction du degré d'enfoncement de la pédale. Plus vous enfoncez la pédale, plus le son est soutenu. Par exemple, si vous enfoncez la pédale forte et que les notes que vous jouez vous semblent trop obscures ou sonores avec un maintien prolongé, vous pourrez relâcher la pédale de moitié pour atténuer le maintien.

## Utilisation d'un casque (en option)

Connectez le casque à une des prises [PHONES] situées dans la partie inférieure gauche de l'instrument. Lorsque le casque est branché dans l'une des prises [PHONES], les haut-parleurs internes sont automatiquement assourdis.

Deux prises [PHONES] sont disponibles. Vous pouvez y connecter deux casques stéréo standard. (Si vous n'en utilisez qu'un seul, vous le brancherez indifféremment dans l'une ou l'autre prise.)

### ⚠ ATTENTION

N'écoutez pas cet instrument via le casque à un volume élevé pendant une période prolongée, au risque d'abîmer votre ouïe.

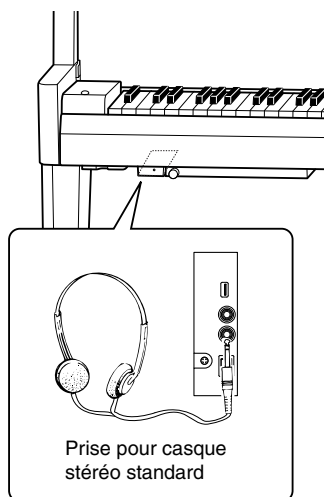

La fonction TRS est désactivée lorsque le casque est branché. Appuyez sur la touche [TRS] pour l'activer (page 23).

Si la fonction TRS (page 23) est activée, le son sera très légèrement audible même si le casque est branché.

## Pupitre

### N3

#### Pour redresser le pupitre :

1 Ouvrez délicatement la partie avant du couvercle.

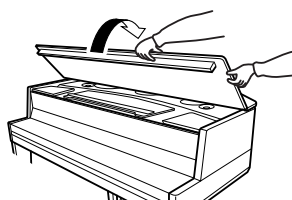

2 Soulevez le pupitre en le tirant vers vous jusqu'à ce qu'il soit incliné selon l'angle souhaité. L'inclinaison du pupitre est bloquée selon des angles de 35 degrés et 70 degrés.

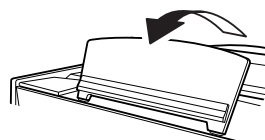

3 Ouvrez le support de partition.

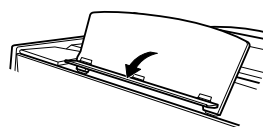

#### Pour abaisser le pupitre :

1 Fermez le support de partition.

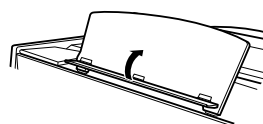

2 Tirez le pupitre vers vous aussi loin que possible. Lorsque le pupitre atteint une inclinaison de 35 degrés, redressez-le selon un angle de 70 degrés, puis tirez-le vers vous.

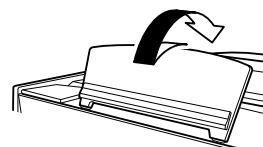

3 Abaissez lentement le pupitre vers l'arrière jusqu'à ce qu'il soit complètement redescendu.

### N2

#### Pour dresser le pupitre :

1 Tirez le pupitre vers le haut et vers vous au maximum.

2 Abaissez les deux supports métalliques à gauche et à droite sur l'arrière du pupitre.

3 Abaissez le pupitre pour qu'il repose sur ces supports.

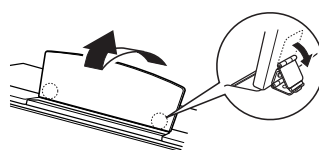

#### Pour abaisser le pupitre :

1 Tirez le pupitre vers vous aussi loin que possible.

2 Dressez les deux supports métalliques (situés à l'arrière du pupitre).

3 Abaissez lentement le pupitre vers l'arrière jusqu'à ce qu'il soit complètement redescendu.

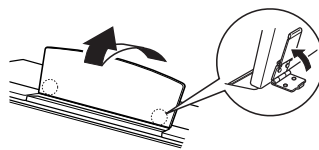

#### **ATTENTION**

N'essayez pas d'utiliser le pupitre lorsqu'il est en position semi-levée.

# Écoute des morceaux présélectionnés

Cet instrument dispose d'une variété de morceaux de piano présélectionnés intégrés, que vous pouvez vous contenter d'écouter.

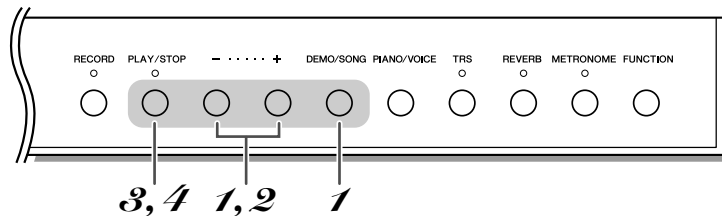

## 1 Activez le mode Preset Song.

Tout en maintenant la touche [DEMO/SONG] enfoncée, appuyez sur une des touches [+] ou [-] jusqu'à ce que la mention « *P0 1* » apparaisse à l'écran.



## 2 Sélectionnez un morceau présélectionné.

Appuyez sur une des touches [+] ou [-] pour sélectionner un morceau.

- *P0 1-P 10* ..... Sélectionnez le numéro d'un morceau présélectionné et reproduisez uniquement ce dernier.
- *P.R.L* ..... Reproduisez tous les morceaux présélectionnés dans l'ordre.
- *P.r.d* ..... Reproduisez tous les morceaux présélectionnés en continu, dans un ordre aléatoire.

## 3 Démarrez la reproduction.

Appuyez sur la touche [PLAY/STOP] pour lancer la reproduction.

Lorsqu'un morceau de piano présélectionné est en cours de reproduction, vous pouvez appuyer sur les touches [+] ou [-] respectivement pour passer au morceau de piano suivant ou revenir au morceau précédent.

## 4 Arrêtez la reproduction.

Appuyez sur la touche [PLAY/STOP] pour arrêter la reproduction.

### Morceau :

Dans ce manuel, on entend par « morceau » les données de performances. Cela inclut à la fois les morceaux présélectionnés et les morceaux de démonstration.

### Mode :

Un mode est un état dans lequel il est possible d'exécuter une fonction donnée. Le mode Preset Song (Morceau présélectionné) vous permet de sélectionner un morceau présélectionné.

### Ordre aléatoire :

Lorsque vous appuyez sur la touche [PLAY/STOP], l'instrument sélectionne et reproduit les morceaux à la manière d'un battage de jeu de cartes.

Vous pouvez jouer au clavier pendant la reproduction d'un morceau présélectionné.

Lorsqu'un morceau de piano présélectionné est en cours de reproduction, vous avez la possibilité de maintenir la touche [METRONOME] enfoncée et d'appuyer sur une des touches [+] ou [-] pour modifier le tempo du morceau.

Si vous utilisez le métronome (page 20) pendant la reproduction d'un morceau présélectionné, appuyez sur une des touches [+] ou [-] pour modifier le tempo du morceau. Vous pouvez également appuyer sur certaines notes au clavier pour modifier le tempo.

Les morceaux présélectionnés ne sont pas transmis via MIDI.



## Sélection et lancement de morceaux depuis le clavier

Vous avez également la possibilité de sélectionner des morceaux et de lancer leur reproduction en appuyant sur les touches du clavier.

- **Reproduction d'un morceau spécifique :**

Tout en maintenant la touche [DEMO/SONG] enfoncée, appuyez sur une des touches comprises entre C2 et A2.

- **Reproduction de tous les morceaux :**

Tout en maintenant la touche [DEMO/SONG] enfoncée, appuyez sur la touche A3.

- **Reproduction aléatoire :**

Tout en maintenant la touche [DEMO/SONG] enfoncée, appuyez sur la touche A#3.

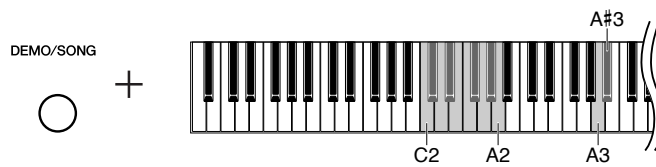

La reproduction du morceau présélectionné choisi démarre.

## Morceaux présélectionnés

Écran	Touche	Titre	Compositeur
P01	C2	Nocturne, op.9-1	F. F. Chopin
P02	C#2	Mädchens Wunsch, 6 Chants polonaise	F. Liszt
P03	D2	Fantaisie-Impromptu	F. F. Chopin
P04	D#2	Aria, Goldberg-Variationen, BWV.988	J. S. Bach
P05	E2	Clair de lune	C. A. Debussy
P06	F2	Sonate, K.380, L.23	D. Scarlatti
P07	F#2	Sonate für Klavier Nr.14 "Mondschein", op.27-2	L. v. Beethoven
P08	G2	Sonate für Klavier Nr.5, K.283	W. A. Mozart
P09	G#2	Valse, op.69-2	F. F. Chopin
P10	A2	Consolation No.3	F. Liszt

# Fonctionnement de base et autres opérations

Les instructions suivantes vous indiquent tout ce que vous devez savoir sur l'instrument afin de tirer le meilleur parti de ses fonctions polyvalentes et avancées.

## Sélection de voix

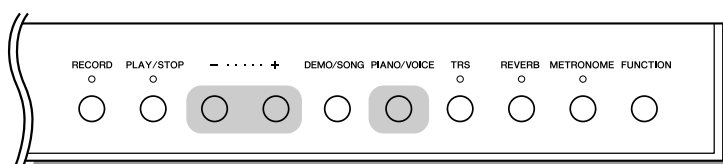

Appuyez sur la touche [PIANO/VOICE], puis relâchez-la pour sélectionner la voix Grand Piano 1.

Appuyez sur une des touches [+] ou [-] tout en maintenant la touche [PIANO/VOICE] enfoncée pour sélectionner une autre voix.

Utilisez la commande [MASTER VOLUME] pour régler le volume tout en jouant au clavier.

Pour vous familiariser avec les caractéristiques des différentes voix, écoutez les morceaux de démonstration correspondant à chacune d'elles (page 19).

Écran	Nom de voix	Description
1	Grand Piano 1	Échantillons enregistrés à partir d'un piano à queue de concert. Convient parfaitement aux compositions classiques et à tout autre style faisant appel à un piano acoustique.
2	Grand Piano 2	Voix de piano claire et spacieuse dotée d'une vive réverbération. Idéale pour la musique pop.
3	E.Piano 1	Son de piano électronique créé par synthèse FM. Idéal pour la musique pop.
4	E.Piano 2	Son d'un piano électrique produisant des effets de coups de marteau métalliques. La tonalité peut être tour à tour douce, pour correspondre à un jeu léger, et plus agressive lorsque la frappe est plus appuyée.
5	Harpsichord	Instrument idéal pour la musique baroque. Dans la mesure où les cordes de la harpe sont pincées, il n'y a pas de réponse au toucher.

## Écoute des morceaux de démonstration de voix

Des morceaux de démonstration vous sont proposés pour chacune des voix de cet instrument.

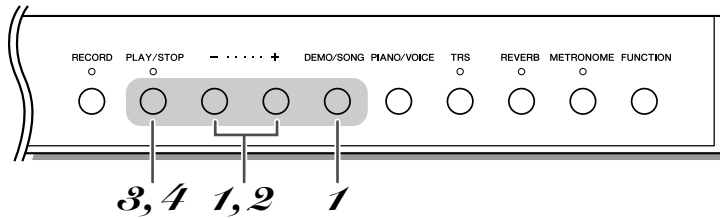

### 1 Activez le mode Demo Song (Morceau de démonstration).

Tout en maintenant la touche [DEMO/SONG] enfoncée, appuyez sur une des touches [+] ou [-] jusqu'à ce que la mention « *d01* » apparaisse à l'écran.



### 2 Sélectionnez un morceau de démonstration.

Appuyez sur une des touches [+] ou [-] pour sélectionner un morceau.

### 3 Démarrez la reproduction.

Appuyez sur la touche [PLAY/STOP] pour lancer la reproduction.

Lorsque le morceau de démonstration est en cours de reproduction, appuyez sur une des touches [+] ou [-] pour sélectionner et reproduire le morceau de démonstration suivant ou précédent.

### 4 Arrêtez la reproduction.

Appuyez sur la touche [PLAY/STOP] pour arrêter la reproduction.

Appuyez simplement sur la touche [DEMO/SONG] pour lancer la reproduction du morceau de démonstration correspondant à la voix actuellement sélectionnée.

Vous pouvez jouer au clavier pendant la reproduction d'un morceau de démonstration.

Lorsqu'un morceau de démonstration est en cours de reproduction, maintenez la touche [METRONOME] enfoncée et appuyez sur une des touches [+] ou [-] pour modifier le tempo du morceau. Si vous utilisez le métronome (page 20) pendant la reproduction d'un morceau de démonstration, appuyez sur une des touches [+] ou [-] pour modifier le tempo du morceau. Vous pouvez également appuyer sur certaines notes au clavier pour modifier le tempo.

Les morceaux de démonstration ne sont pas transmis via MIDI.

#### Sélection et lancement de morceaux depuis le clavier

Pour sélectionner un morceau de démonstration spécifique, appuyez sur une des touches comprises entre C1 et E1 tout en maintenant la touche [DEMO/SONG] enfoncée.

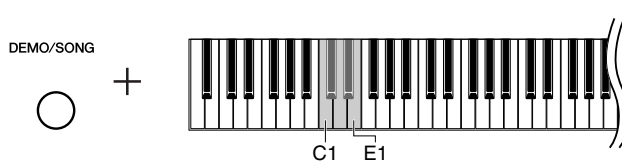

La reproduction du morceau de démonstration sélectionné démarre.

#### Morceaux de démonstration

Chacune des voix de l'instrument dispose de son propre morceau de démonstration, qui en assure la présentation.

Les morceaux *d01* et *d05* sont de courts extraits réarrangés à partir de compositions originales.

Les autres morceaux de démonstration sont des œuvres originales de Yamaha (©2009 Yamaha Corporation).

Écran	Touche	Nom de voix	Titre	Compositeur
<i>d01</i>	C1	Grand Piano 1	Un sospiro, 3 Études de concert	F. Liszt
<i>d02</i>	C#1	Grand Piano 2	—	—
<i>d03</i>	D1	E.Piano 1	—	—
<i>d04</i>	D#1	E.Piano 2	—	—
<i>d05</i>	E1	Harpsichord	Concerto a cembalo obbligato, 2 violini, viola e continuo No.7, BWV.1058	J. S. Bach

## Utilisation du métronome

Cet instrument possède un métronome intégré (dispositif qui maintient un tempo régulier), fort utile pour s'exercer à jouer.

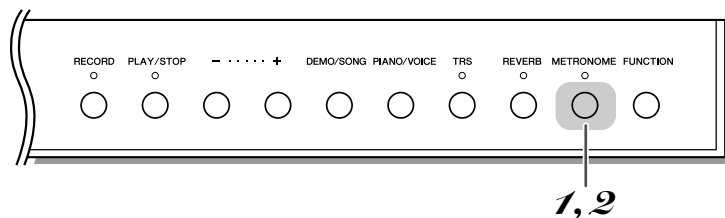

### 1 Démarrez le métronome.

Appuyez sur la touche [METRONOME] pour activer le métronome.

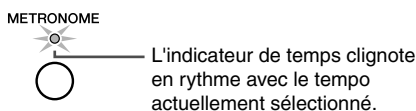

### Réglage du tempo

Vous pouvez régler le tempo du métronome en appuyant sur une des touches [+] ou [-] tandis que le métronome est en cours d'exécution.

- **Augmentation de la valeur du tempo par pas d'une unité :**  
Appuyez sur la touche [+] tandis que le métronome est en cours d'exécution. Vous pouvez également appuyer sur la touche C#5 tout en maintenant la touche [METRONOME] enfoncée.
- **Diminution de la valeur du tempo par pas d'une unité :**  
Appuyez sur la touche [-] tandis que le métronome est en cours d'exécution. Vous pouvez également appuyer sur la touche B4 tout en maintenant la touche [METRONOME] enfoncée.
- **Augmentation de la valeur du tempo par pas de dix unités :**  
Maintenez la touche [METRONOME] enfoncée et appuyez sur la touche D5.
- **Diminution de la valeur du tempo par pas de dix unités :**  
Tout en maintenant la touche [METRONOME] enfoncée, appuyez sur la touche A#4.
- **Réinitialisation du tempo sur sa valeur par défaut :**  
Appuyez simultanément sur les touches [+] et [-] tandis que le métronome est en cours d'exécution. Vous pouvez également appuyer sur la touche C5 tout en maintenant la touche [METRONOME] enfoncée.

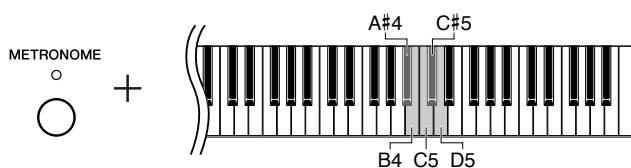

Plage de réglage : 5 à 500 temps par minute

Réglage normal : 120

Lors de la sélection du morceau, ce réglage devient automatiquement le tempo par défaut durant la reproduction.

Pour restaurer la valeur par défaut du tempo lorsque le métronome est à l'arrêt, appuyez simultanément sur les touches [METRONOME], [+] et [-].

### Réglage du type de mesure

Tout en maintenant la touche [METRONOME] enfoncée, appuyez sur une des touches comprises entre C3 et F3. Le réglage actuellement sélectionné apparaît à l'écran lorsque les deux commandes sont maintenues enfoncées. Le premier temps est marqué par un carillon et le reste des temps par des déclics. Lorsque le type de mesure est réglé sur 0/4, des déclics retentissent sur tous les temps.

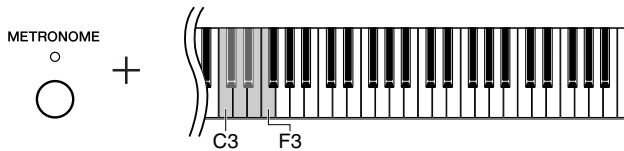
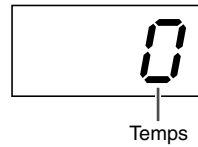

Écran	Touche	Temps
0	C3	0/4 (pas de temps frappé)
2	C#3	2/4
3	D3	3/4
4	D#3	4/4
5	E3	5/4
6	F3	6/4

Réglage normal : 0/4 (pas de temps frappé)

## 2 Arrêtez le métronome.

Désactivez le métronome en appuyant sur la touche [METRONOME].

### Réglage du volume

Tout en maintenant la touche [METRONOME] enfoncée, appuyez sur une des touches comprises entre C1 et G2 pour déterminer le volume. Le réglage de volume du métronome actuellement sélectionné apparaît à l'écran lorsque les deux commandes sont maintenues enfoncées.

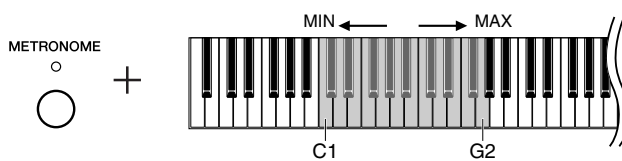

Le volume augmente au fur et à mesure que vous jouez des notes plus hautes.

Plage de réglage : 1–20  
Réglage normal : 10

Le réglage du volume de métronome est conservé même après la mise hors tension de l'instrument.

## Réglage du toucher du clavier (sensibilité au toucher)

Vous pouvez choisir parmi quatre types de sensibilité au toucher en fonction de votre style de jeu et de vos préférences : HARD (Élevée), MEDIUM (Moyenne), SOFT (Légère) ou FIXED (Fixe).

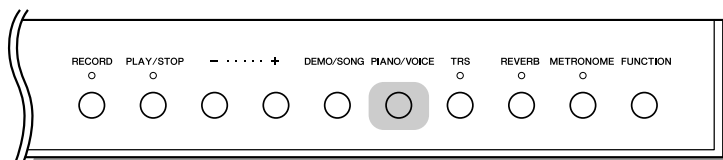

Appuyez sur une des touches comprises entre A6 et C7 tout en maintenant la touche [PIANO/VOICE] enfoncée, afin de sélectionner la sensibilité au toucher souhaitée. Le réglage du type de sensibilité actuellement sélectionné apparaît à l'écran lorsque les deux commandes sont maintenues enfoncées.

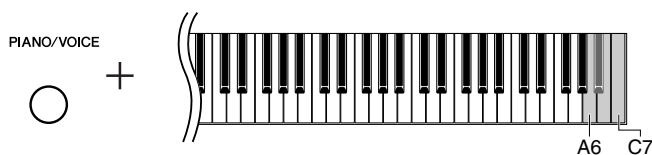

Écran	Touche	Type de toucher	Description
OFF (Désactivé)	A6	Fixed	Toutes les notes retentissent au même volume, quelle que soit la force de jeu au clavier.
1	A#6	Soft	Permet d'obtenir un niveau sonore maximal en exerçant une pression relativement faible sur les touches.
2	B6	Medium	Produit une réaction « standard » au clavier.
3	C7	Hard	Exige d'appliquer une certaine force sur les touches afin de produire un volume maximal. Le niveau de volume change de manière importante, entre pianissimo et fortissimo, pour faciliter l'expression dynamique et dramatique.

Réglage normal : 2 (Moyenne)

Ce réglage ne modifie pas le poids du clavier.

## Réglage de la force de vibration (TRS)

Cet instrument dispose d'une fonction TRS (Tactile Response System) spéciale, qui vous permet de ressentir la vibration naturelle ou la résonance de l'instrument lorsque vous jouez au clavier, exactement comme sur un véritable piano acoustique. Vous pouvez sélectionner à votre guise la force de la vibration souhaitée.

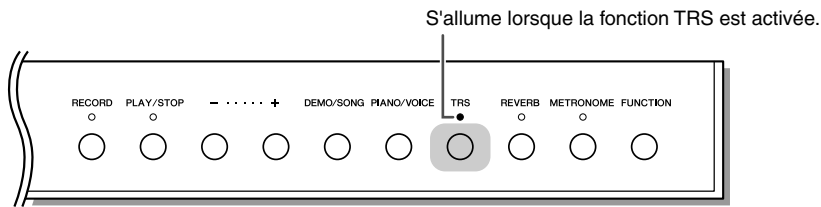

Appuyez sur la touche [TRS] pour basculer entre l'activation et la désactivation de la fonction TRS.

### Réglage de la force de vibration

Maintenez la touche [TRS] enfoncée et appuyez simultanément sur une des touches [+] ou [-] pour régler la force de la vibration. Le réglage de la force de vibration actuellement sélectionné apparaît sur l'écran lorsque les deux commandes sont maintenues enfoncées.

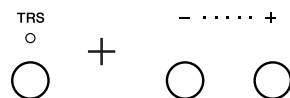
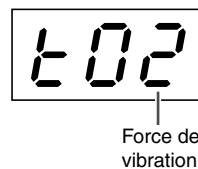

Plage de réglage : t01 (faible) – t03 (forte)  
Réglage normal : t02

La force de vibration ressentie varie selon la voix sélectionnée, même lorsque la valeur de la fonction TRS affichée à l'écran reste inchangée. La valeur TRS est restaurée sur son réglage par défaut (t02) à chaque changement de voix.

Pour afficher la valeur TRS, il vous suffit d'appuyer sur la touche [TRS].

La fonction TRS est désactivée lorsque le casque est branché. Pour l'activer, appuyez sur la touche [TRS]. En cas de connexion d'un casque, la vibration est affaiblie même en l'absence de modification de la valeur du réglage.

## Application d'effets de variation au son — réverbération

L'effet de réverbération reproduit l'ambiance acoustique réaliste d'un piano à queue.

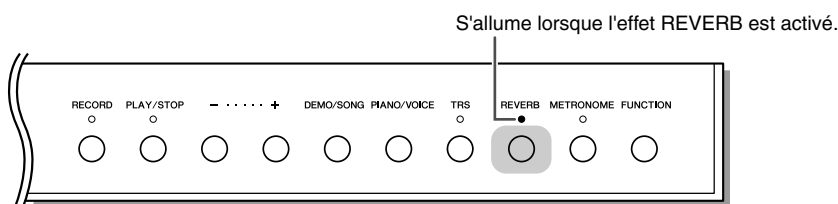

Appuyez sur la touche [REVERB] pour basculer entre l'activation et la désactivation de la réverbération.

### Réglage de la profondeur de réverbération

Tout en maintenant la touche [REVERB] enfoncée, appuyez sur une des touches [+] ou [-] pour régler la profondeur de réverbération. Le réglage de profondeur de réverbération actuellement sélectionné apparaît à l'écran lorsque les deux commandes sont maintenues enfoncées.

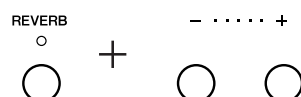

Plage de réglage : 1–20  
Réglage normal : 5

Pour afficher le réglage de profondeur de la réverbération, il vous suffit d'appuyer sur la touche [REVERB].

## Transposition

La fonction Transpose (Transposition) de l'instrument facilite la mise en correspondance de la tonalité du clavier, par intervalles de demi-ton, avec le registre d'un chanteur ou la plage de sonorités d'autres instruments.

Ainsi, si vous réglez la transposition sur « 5 » et que vous jouez un C (do), vous obtiendrez un ton en F (fa). Vous pouvez donc interpréter votre morceau comme s'il était en C majeur et l'instrument le transpose en F majeur.

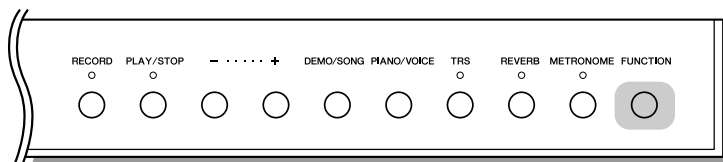

Maintenez la touche [FUNCTION] enfoncée et appuyez simultanément sur l'une des touches F#2–F#3 pour régler la transposition sur la valeur de votre choix. Vous pouvez afficher le degré de transposition actuellement sélectionné en maintenant les deux commandes enfoncées.

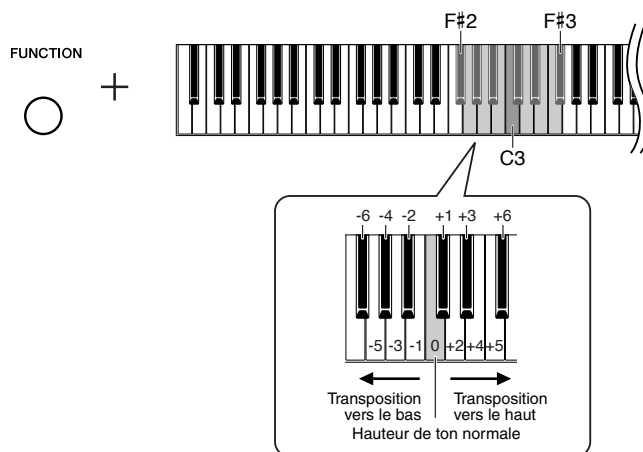

- **Transposition de la hauteur de ton vers le bas (par pas de demi-ton) :**

Appuyez sur une des touches F#2–B2 tout en maintenant la touche [FUNCTION] enfoncée.

- **Transposition de la hauteur de ton vers le haut (par pas de demi-ton) :**

Appuyez sur une des touches C#3–F#3 tout en maintenant la touche [FUNCTION] enfoncée.

- **Restauration de la hauteur de ton normale :**

Appuyez sur la touche C3 tout en maintenant la touche [FUNCTION] enfoncée.



## Réglage précis de la hauteur de ton

Vous pouvez affiner le réglage de la hauteur de ton de l'ensemble de l'instrument. Cette fonction est très utile pour jouer de l'instrument en accompagnement d'autres instruments ou d'une musique de CD.

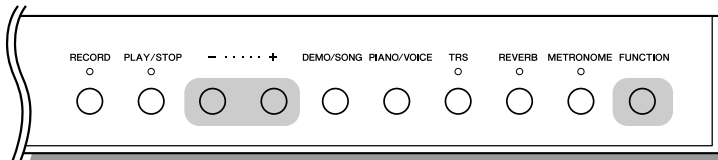

### ● Augmentation de la hauteur de ton (par pas d'environ 0,2 Hz) :

Appuyez sur la touche [+] tout en maintenant la touche [FUNCTION] enfoncée. En maintenant les deux touches enfoncées, vous affichez le réglage de la hauteur de ton actuellement sélectionné.

32.0

Exemple : 432,0 Hz

### ● Diminution de la hauteur de ton (par pas d'environ 0,2 Hz) :

Appuyez sur la touche [-] tout en maintenant la touche [FUNCTION] enfoncée. En maintenant les deux touches enfoncées, vous affichez le réglage de la hauteur de ton actuellement sélectionné.

### ● Restauration de la hauteur de ton standard :

Appuyez simultanément sur les touches [+] et [-] tout en maintenant la touche [FUNCTION] enfoncée. En maintenant les trois touches enfoncées, vous affichez le réglage de la hauteur de ton actuellement sélectionné.

Le réglage d'accordage est conservé en mémoire même après la mise hors tension de l'instrument.

#### Hz (Hertz) :

Cette unité de mesure fait référence à la fréquence d'un son et représente le nombre de vibrations d'une onde sonore en une seconde.

Plage de réglage : 414,8–466,8 Hz (=A3)  
Réglage normal : 440,0 Hz (=A3)

## Accord de gamme

Vous avez le choix entre plusieurs gammes. Equal Temperament (Gamme classique) est la gamme d'accordage pour piano la plus répandue de nos jours. Cependant, l'histoire a connu bon nombre d'autres gammes qui ont généralement servi de base à des genres musicaux spécifiques. Vous pouvez aussi essayer les accords de ces différents genres.

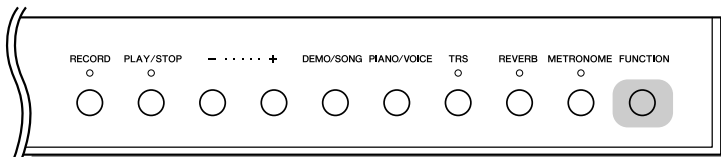

Maintenez la touche [FUNCTION] enfoncée et appuyez sur une des touches C5–F#5 pour sélectionner la gamme souhaitée. En maintenant les deux commandes enfoncées, vous affichez le réglage de la gamme actuellement sélectionné.

Réglage normal : Equal

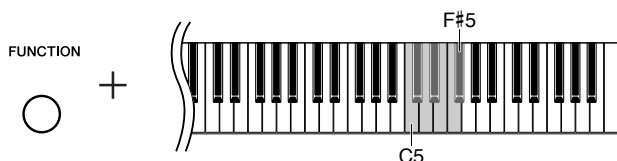

Écran	Touche	Gamme	Description
1	C5	Equal	La plage de hauteur de ton de chaque octave est divisée de façon égale en douze parties, les demi-tons étant uniformément espacés au niveau de la hauteur de ton. C'est l'accordage le plus fréquemment utilisé en musique aujourd'hui.
2	C#5	Pure Major (Majeure pure)	Ces accordages préservent les intervalles mathématiques purs de chaque gamme, en particulier les accords parfaits (fondamentale, tierce, quinte). Ce phénomène est nettement perceptible dans les harmonies vocales réelles, telles que les chœurs et les chants a cappella.
3	D5	Pure Minor (Mineure pure)	
4	D#5	Pythagorean (Pythagore)	Cette gamme a été inventée par le célèbre philosophe grec et repose sur une série de quintes parfaites, regroupées en une seule octave. La tierce de cet accordage est légèrement instable mais la quarte et la quinte sont remarquables et parfaitement adaptées à certaines voix principales.
5	E5	Mean-Tone (Tempérament moyen)	Cette gamme a été créée pour améliorer l'échelle de Pythagore grâce à un accord plus précis de l'intervalle de la tierce majeure. Elle a surtout été utilisée entre le 16e et le 18e siècle, notamment par Handel.
6	F5	Werckmeister	Cette gamme composite combine les systèmes de Werckmeister et de Kirnberger, qui étaient eux-mêmes des améliorations des accords de tempérament moyen et de Pythagore. Cette gamme se distingue principalement par le fait que chacune de ses clés est dotée d'un caractère unique. Elle a été très utilisée au temps de Bach et de Beethoven et, aujourd'hui encore, elle sert souvent à l'interprétation de la musique d'époque au clavecin.
7	F#5	Kirnberger	

### Détermination de la note fondamentale de chaque gamme

Tout en maintenant la touche [FUNCTION] enfoncée, appuyez sur une des touches comprises entre C4 et B4. En maintenant les deux commandes enfoncées, vous affichez le réglage de la note fondamentale actuellement sélectionné.

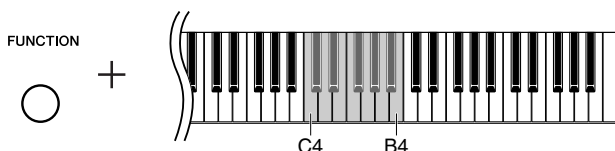

Touche	Note fondamentale	Touche	Note fondamentale	Touche	Note fondamentale	Touche	Note fondamentale
C4	C	D#4	E $\flat$	F#4	F#	A4	A
C#4	C#	E4	E	G4	G	A#4	B $\flat$
D4	D	F4	F	G#4	A $\flat$	B4	B

Exemple :



(Suivie par un tiret placé en haut de la lettre, s'il s'agit d'un dièse)

(Suivie par un tiret placé en bas de la lettre, s'il s'agit d'un bémol)

Réglage normal : C

# Enregistrement de votre performance

La fonction d'enregistrement de cet instrument vous permet d'enregistrer votre performance. Procédez comme suit pour enregistrer et reproduire votre performance.

## Enregistrement audio et enregistrement de données

Les enregistrements sur cassettes utilisent un format de données différent de celui de cet instrument. Les cassettes enregistrent des signaux audio. Par contre, cet instrument enregistre des informations liées aux notes et aux voix jouées ainsi qu'à la synchronisation et au tempo de ces notes. Il n'enregistre pas de signal audio. Lorsque vous reproduisez une performance enregistrée sur cet instrument, le générateur de sons interne reproduit le son en fonction des informations enregistrées.

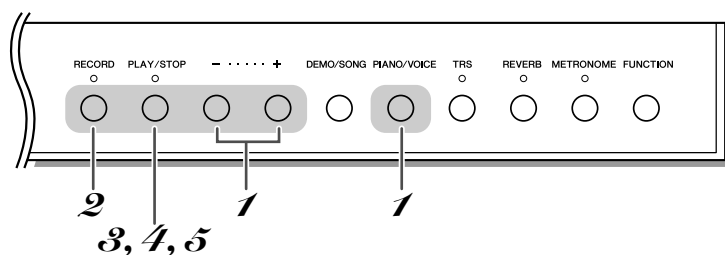

### 1 Sélectionnez une voix à enregistrer.

Appuyez sur une des touches [+] ou [-] tout en maintenant la touche [PIANO/VOICE] enfoncée pour sélectionner la voix souhaitée (page 18). Utilisez la commande [MASTER VOLUME] pour régler le volume sur un niveau d'écoute agréable.

### 2 Activez le mode Record.

Appuyez sur la touche [RECORD].



Le voyant de la touche [RECORD] s'allume en continu et le voyant de la touche [PLAY/STOP] clignote.

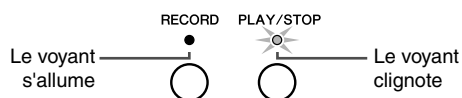

Appuyez à nouveau sur la touche [RECORD] si vous souhaitez désactiver le mode Record.

#### **ATTENTION**

Une fois que vous avez enregistré une performance sur cet instrument, le lancement de l'enregistrement d'une nouvelle performance efface automatiquement les données précédemment enregistrées.

Vous pouvez également utiliser la commande [MASTER VOLUME] pour régler le niveau de volume pendant la reproduction.

Vous ne pouvez pas activer le mode Record (Enregistrement) lorsqu'un autre morceau (morceau de démonstration, par exemple) est en cours d'exécution.

La mémoire interne de cet instrument autorise l'enregistrement d'un seul morceau.

Le morceau enregistré sur l'instrument peut être sauvegardé sur une mémoire flash USB (page 29).

Lorsqu'un périphérique de mémoire flash USB est relié à l'instrument, la performance est enregistrée directement dessus.

En l'absence d'espace libre suffisant pour l'enregistrement ou lorsque les fichiers U00-U99 existent déjà dans la mémoire flash USB, la mention « FULL » s'affiche à l'écran et le mode Record ne peut pas être activé.

Avant d'utiliser un périphérique de mémoire flash USB, lisez attentivement la section « Précautions à prendre en cas d'utilisation de la borne USB [TO DEVICE] » à la page 30.

### 3 Lancez l'enregistrement.

L'enregistrement démarre dès que vous jouez au clavier.  
Vous pouvez également appuyer sur la touche [PLAY/STOP] pour lancer l'enregistrement.



Les voyants des touches [RECORD] et [PLAY/STOP] s'allument.

### 4 Arrêtez l'enregistrement.

Appuyez sur la touche [RECORD] ou [PLAY/STOP] pour arrêter l'enregistrement.



L'écriture des données démarre.  
À la fin de l'enregistrement, la mention « *End* » apparaît à l'écran pendant trois secondes.

#### ⚠ ATTENTION

Ne mettez pas l'instrument hors tension et ne débranchez pas le périphérique de mémoire flash USB lorsque l'instrument est en train d'enregistrer des données (durant l'affichage de la mention « - - - »). Sinon, toutes les données enregistrées seront perdues, y compris celles en cours d'enregistrement.

### 5 Reproduisez la performance enregistrée.

Appuyez sur la touche [PLAY/STOP] pour lancer la reproduction de la performance enregistrée.

Si le métronome est activé lorsque vous lancez l'enregistrement, vous pourrez rester sur le même tempo que le métronome pendant l'enregistrement. Le son du métronome ne sera toutefois pas enregistré.

Si la mémoire devient saturée pendant l'enregistrement, le message « *FULL* » (Pleine) apparaît à l'écran et l'enregistrement s'arrête automatiquement. (Toutes les données enregistrées jusque là sont néanmoins conservées.)

Si vous souhaitez effacer les données précédemment enregistrées sur l'instrument, appuyez une fois sur la touche [PLAY/STOP] pour lancer l'enregistrement et une deuxième fois pour l'arrêter. Ne branchez aucun périphérique USB durant cette opération. Vous pouvez effacer les données de morceau enregistrées sur un périphérique de mémoire flash USB à l'aide d'un ordinateur.

Lorsque vous effectuez un enregistrement directement sur le périphérique de mémoire flash USB et que vous sélectionnez un autre morceau ou que vous déconnectez le périphérique USB après l'enregistrement, vous ne pouvez plus reproduire la performance enregistrée en appuyant sur la touche [PLAY/STOP]. Reportez-vous à la section « Écoute de morceaux stockés sur la mémoire flash USB » à la page 31 pour reproduire le morceau.

## Reproduction d'un morceau enregistré sur l'instrument

Vous pouvez reproduire un morceau enregistré sur l'enregistrement à l'aide de la fonction Record (page 27).

Vous pouvez aussi accompagner au clavier le morceau reproduit.

Reportez-vous à la page 31 pour reproduire un morceau enregistré sur un périphérique de mémoire flash USB.

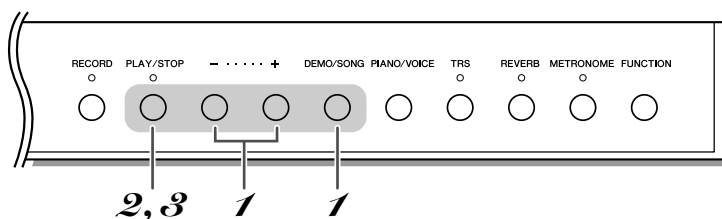

### 1 Activez le mode User Song (Morceau utilisateur).

Tout en maintenant la touche [DEMO/SONG] enfoncée, appuyez sur une des touches [+] ou [-] jusqu'à ce que la mention « *USR* » apparaisse à l'écran.

### 2 Lancez la reproduction.

Appuyez sur la touche [PLAY/STOP] pour lancer la reproduction.

### 3 Arrêtez la reproduction.

Appuyez à nouveau sur la touche [PLAY/STOP] pour arrêter la reproduction.

#### Morceau utilisateur :

Dans ce manuel, le terme « morceau utilisateur » désigne les données de performance enregistrées sur cet instrument.

## Sauvegarde de la performance enregistrée dans une mémoire flash USB

Les données de morceau utilisateur enregistrées sur cet instrument peuvent être sauvegardées sur un périphérique de mémoire flash USB. Avant d'utiliser un périphérique de mémoire flash USB, lisez attentivement la section « Précautions à prendre en cas d'utilisation de la borne USB [TO DEVICE] » à la page 30.

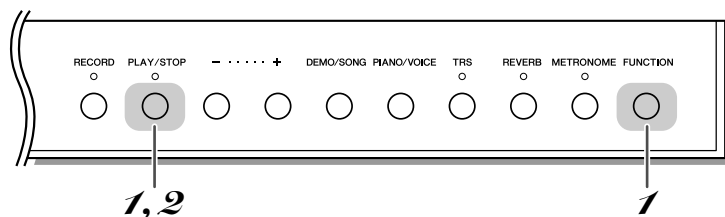

### 1 Activez le mode Saving (Sauvegarde).

Assurez-vous de connecter un périphérique de mémoire flash USB à l'instrument, puis maintenez la touche [FUNCTION] enfoncée tout en appuyant sur la touche [PLAY/STOP].



La mention « Uxx » (xx étant un nombre) apparaît à l'écran à la suite de l'affichage de « SRU ».

Si vous souhaitez annuler la sauvegarde, appuyez sur n'importe quelle touche hormis [PLAY/STOP] avant de passer à l'étape suivante.

### 2 Enregistrez les données.

Appuyez sur la touche [PLAY/STOP].



L'écriture des données démarre.

À la fin de la sauvegarde, la mention « End » apparaît à l'écran pendant trois secondes.

#### ⚠ ATTENTION

Ne mettez pas l'instrument hors tension et ne débranchez pas le périphérique de mémoire flash USB lorsque l'instrument est en train d'enregistrer des données sur le périphérique USB (durant l'affichage de la mention « - - - »). Sinon, toutes les données seront perdues, y compris celles en cours d'enregistrement.

Les morceaux enregistrés sur cet instrument sont sauvegardés sous des noms de fichier de type « USERSONGxx.mid » (xx étant un nombre compris entre 00 et 99) dans le dossier « USER FILES ».

Le nombre de conteneurs de fichiers disponibles est de 100 (U00-U99).

## Précautions à prendre en cas d'utilisation de la borne USB [TO DEVICE]

Cet instrument est équipé d'une borne USB [TO DEVICE] intégrée. Lors du branchement d'un périphérique de stockage USB dans cette borne, veillez à manipuler celui-ci avec soin. Pour cela, il est important de respecter les recommandations suivantes.

### NOTE

Pour plus d'informations sur la manipulation des périphériques de stockage USB, reportez-vous au mode d'emploi de l'unité concernée.

### ■ Périphériques USB compatibles

- Périphériques de stockage USB (mémoire flash, lecteur de disquettes, disque dur, etc.)

L'instrument ne prend pas nécessairement en charge tous les périphériques USB disponibles dans le commerce. Yamaha ne peut garantir le bon fonctionnement des périphériques USB que vous achetez. Avant tout achat d'un périphérique USB en vue de l'utiliser avec cet instrument, consultez la page web suivante :

<http://music.yamaha.com/download/>

### NOTE

Vous ne pouvez pas utiliser d'autres périphériques USB, tels qu'un clavier ou une souris d'ordinateur.

### ■ Connexion d'un périphérique USB

- Lorsque vous connectez un périphérique de stockage USB à la borne USB [TO DEVICE], assurez-vous que le connecteur du périphérique est approprié et qu'il est branché selon l'orientation correcte.
- Bien que l'instrument prenne en charge la norme USB 1.1, il est possible de connecter et d'utiliser un périphérique de stockage USB 2.0. Notez toutefois que la vitesse de transfert obtenue est celle de la norme USB 1.1.

## Utilisation de périphériques de stockage USB

En reliant l'instrument à un périphérique de stockage USB, vous pouvez à la fois sauvegarder les données créées sur l'appareil connecté et lire les données à partir de ce dernier.

### NOTE

Vous pouvez utiliser les lecteurs de CD-R/RW pour lire des données sur l'instrument, mais pas pour en enregistrer.

### ■ Nombre de périphériques de stockage USB susceptibles d'être utilisés

Vous ne pouvez connecter qu'un seul périphérique de stockage USB à la borne USB [TO DEVICE].

### ■ Formatage des supports de stockage USB

Lorsque l'instrument est en cours d'accès à un support ou un périphérique de stockage USB, il peut afficher un message vous invitant à formater le support ou le périphérique concerné. Dans ce cas, exécutez l'opération de formatage (page 33).

### ATTENTION

**Le formatage écrase toutes les données existantes. Assurez-vous donc que le support que vous formatez ne contient aucune donnée importante.**

### ■ Protection de vos données (protection en écriture)

Pour éviter d'effacer des données importantes par inadvertance, utilisez la protection en écriture prévue sur tout support ou périphérique de stockage. Si vous enregistrez des données sur le périphérique de stockage USB, veillez à désactiver la protection en écriture.

### ■ Connexion et retrait d'un périphérique de stockage USB

Avant de retirer le support du périphérique, assurez-vous que l'instrument n'est pas en train d'accéder à des données (lors d'opérations de sauvegarde ou de formatage, par exemple).

### ATTENTION

**Évitez de mettre le périphérique de stockage USB sous et hors tension ou de le brancher et débrancher trop souvent. Cela risque en effet de « geler » ou de suspendre le fonctionnement de l'instrument. Lorsque l'instrument lit des données (par exemple, au cours des opérations de sauvegarde et de formatage) ou procède au montage du périphérique de stockage USB (peu après la connexion), vous ne devez EN AUCUN CAS débrancher le connecteur USB, retirer le support du périphérique ou mettre le périphérique et/ou l'instrument hors tension. Vous risqueriez d'endommager les données de l'un des dispositifs, voire des deux.**

# Écoute de morceaux stockés sur la mémoire flash USB

Vous pouvez facilement connecter à l'instrument un périphérique de mémoire flash USB afin d'écouter les morceaux qui y sont enregistrés (sur ordinateur). Vous avez également la possibilité de sauvegarder et même de reproduire, sur le périphérique relié, les performances enregistrées sur l'instrument. Avant d'utiliser un périphérique de mémoire flash USB, lisez attentivement la section « Précautions à prendre en cas d'utilisation de la borne USB [TO DEVICE] » à la page 30.

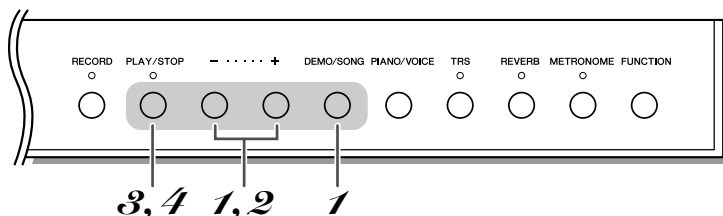

## 1 Activez le mode USB Song (Morceau USB).

Assurez-vous que le périphérique de mémoire flash USB est connecté à l'instrument. Appuyez ensuite sur une des touches [+] ou [-] tout en maintenant la touche [DEMO/SONG] enfoncée jusqu'à ce que le message « Uxx » ou « Fxx » (xx étant un nombre compris entre 00 et 99) s'affiche à l'écran.



Le message « Fxx » apparaît en l'absence de morceau « Uxx ».

Si le périphérique de mémoire flash USB n'est pas connecté ou ne contient aucun morceau USB, aucun des deux messages « Uxx » ou « Fxx » ne s'affichera.

## 2 Sélectionnez un morceau USB.

Appuyez sur une des touches [+] ou [-] pour sélectionner le morceau que vous souhaitez exécuter.

- **U00-U99** ..... Sélectionnez le numéro du morceau USB souhaité (celui de la performance que vous avez enregistrée et sauvegardée à l'aide de cet instrument (page 29)), puis reproduisez le morceau.
- **F00-F99** ..... Sélectionnez le numéro du morceau USB souhaité (celui que vous avez enregistré à l'aide de l'ordinateur), puis reproduisez-le.
- **UALL** ..... Reproduisez tous les morceaux USB dans l'ordre.
- **Ur d** ..... Reproduisez tous les morceaux USB en continu, dans un ordre aléatoire.

## 3 Lancez la reproduction.

Appuyez sur la touche [PLAY/STOP] pour lancer la reproduction.

## 4 Arrêtez la reproduction.

Appuyez sur la touche [PLAY/STOP] pour arrêter la reproduction.

### Morceau USB :

Dans ce manuel, on entend par « morceau USB » les données de performance sauvegardées sur un périphérique de mémoire flash USB.

L'écran peut ne pas apparaître immédiatement, en fonction du nombre de dossiers contenus dans la mémoire flash USB.

La reproduction de certains morceaux peut nécessiter plus de temps que d'autres. Gardez à l'esprit que ceci affecte également les délais d'attente de reproduction entre les différents morceaux joués successivement.

Vous avez la possibilité de changer la voix reproduite. Vous pouvez jouer au clavier pendant la reproduction d'un morceau USB. La voix du morceau reproduit est affectée à la voix qui s'exécute au clavier.

Lorsqu'un morceau USB est en cours de reproduction, maintenez la touche [METRONOME] enfoncée tout en appuyant simultanément sur une des touches [+] ou [-] pour modifier le tempo du morceau. Si vous utilisez le métronome (page 20) pendant la reproduction d'un morceau USB, appuyez sur une des touches [+] ou [-] pour modifier le tempo du morceau. Vous pouvez également appuyer sur certaines notes au clavier pour modifier le tempo.

Réglage normal : International

### Code de caractères

Si le morceau ne peut pas être chargé, vous devrez peut-être changer le réglage du code de caractères.

#### ● International

Seuls les fichiers dont les noms comportent des caractères alphabétiques latins (dont les trémas et les signes diacritiques) peuvent être chargés, contrairement aux fichiers dotés de noms en japonais. Mettez l'appareil sous tension tout en maintenant les touches [FUNCTION] et [REVERB] enfoncées.

#### ● Japanese (Japonais)

Il est possible de charger à la fois les fichiers dotés de noms en caractères alphabétiques latins et en caractères japonais, mais pas ceux dont les noms comportent des trémas ou des signes diacritiques. Mettez l'appareil sous tension tout en maintenant les touches [FUNCTION] et [METRONOME] enfoncées.

### Sélection de morceau à l'aide du clavier

- **Avance rapide d'1 morceau :**  
Appuyez sur la touche C#5 tout en maintenant la touche [DEMO/SONG] enfoncée.
- **Rembobinage d'1 morceau :**  
Appuyez sur la touche B4 tout en maintenant la touche [DEMO/SONG] enfoncée.
- **Avance rapide de 10 morceaux :**  
Appuyez sur la touche D5 tout en maintenant la touche [DEMO/SONG] enfoncée.
- **Rembobinage de 10 morceaux :**  
Appuyez sur la touche A#4 tout en maintenant la touche [DEMO/SONG] enfoncée.
- **Sélectionnez le morceau « Uxx » (xx étant un numéro compris entre 00 et 99) :**  
Appuyez sur la touche C5 tout en maintenant la touche [DEMO/SONG] enfoncée.
- **Reproduction de tous les morceaux :**  
Appuyez sur la touche G5 tout en maintenant la touche [DEMO/SONG] enfoncée.
- **Reproduction aléatoire :**  
Appuyez sur la touche G#5 tout en maintenant la touche [DEMO/SONG] enfoncée.

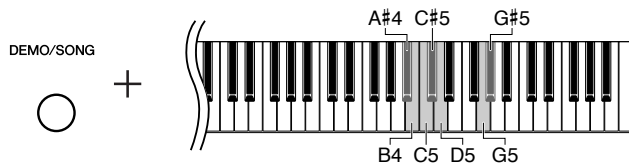

#### « Uxx » :

Le plus petit numéro parmi U00–U99 est sélectionné. En l'absence de morceau de type « Uxx », c'est le plus petit nombre compris entre F00–F99 qui est sélectionné.

Si aucun périphérique de mémoire flash USB n'est connecté ou en l'absence de morceau USB, le morceau « U5r » est sélectionné.

### Format des données

Cet instrument peut reproduire des fichiers de format SMF 0 et SMF 1 (fichier MIDI standard).

Lors de la reproduction de morceaux copiés sur un périphérique de mémoire flash USB depuis un ordinateur ou un autre périphérique, les morceaux doivent être stockés soit dans le répertoire racine de la mémoire flash USB, soit dans un dossier de premier ou de second niveau du répertoire racine. Les morceaux stockés à ces emplacements sont reproduits en tant que données de morceaux. Les morceaux stockés dans des dossiers de troisième niveau, créés dans un dossier de second niveau, ne peuvent pas être reproduits sur cet instrument.

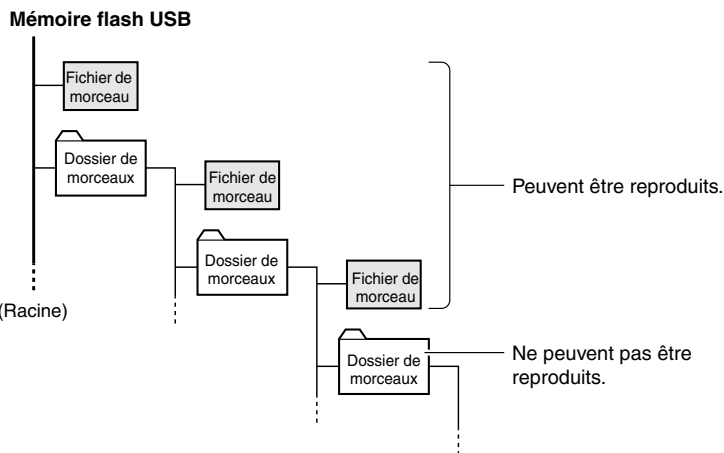

Lors de la copie de données de morceaux de l'ordinateur sur la mémoire flash USB, veillez à enregistrer les données aux formats SMF 0 et SMF 1. Notez que les morceaux enregistrés sur d'autres périphériques peuvent utiliser des voix non disponibles sur cet instrument, et par conséquent, présenter une sonorité différente de celle des morceaux d'origine.

#### Qu'est-ce que le format SMF (Standard MIDI File, fichier MIDI standard) ?

Le format SMF (Standard MIDI File) est l'un des formats de séquence compatibles les plus couramment utilisés pour stocker des données de séquence. Il en existe deux variantes : le format 0 et le format 1. Bon nombre de périphériques MIDI sont compatibles avec le format SMF 0 et la plupart des données de séquence MIDI disponibles dans le commerce sont au format SMF 0.

Le morceau utilisateur est sauvegardé au format SMF 0.



# Formatage de la mémoire flash USB

Certains périphériques de mémoire flash USB nécessitent d'être formatés avant leur utilisation sur l'instrument.

## **ATTENTION**

Si vous formatez une mémoire flash USB contenant déjà des données, celles-ci seront entièrement effacées. Dès lors, prenez garde de ne pas effacer de données importantes lors de l'opération de formatage.

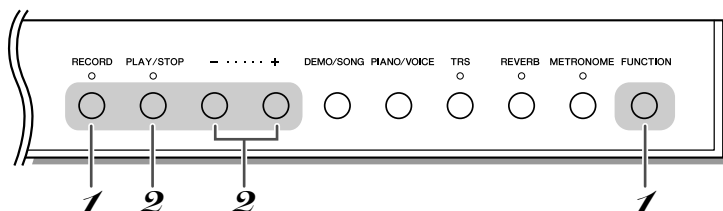

## **1 Activez le mode Format (Formatage).**

Une fois que le périphérique de mémoire flash USB à formater est connecté à l'instrument, maintenez la touche [FUNCTION] enfoncée et appuyez sur la touche [RECORD].



Le message « *F o r* » (Formatage) s'affiche à l'écran.

The image shows a rectangular digital display with the text 'F o r' inside. The letters are in a monospaced, slightly stylized font. The 'o' has a dot above it, and the 'r' has a dot above it.

## **2 Lancez le formatage.**

Dès que vous appuyez sur la touche [PLAY/STOP], le message « *n y* » apparaît à l'écran. Appuyez sur la touche [+] pour exécuter l'opération de formatage et sur la touche [-] pour l'annuler.



À la fin du formatage, la mention « *E n d* » apparaît à l'écran pendant trois secondes.

## **ATTENTION**

Ne mettez pas l'instrument hors tension et ne débranchez pas le périphérique de mémoire flash USB lorsque l'instrument est en train de formater le périphérique USB (durant l'affichage de la mention « - - - »). Vous risqueriez d'endommager les données ou la mémoire flash USB.

## **3 Quittez le mode Format.**

Appuyez sur n'importe quelle touche.

# Sauvegarde des données et initialisation des réglages

## Sauvegarde de données dans la mémoire interne

Certaines données sont sauvegardées sur la mémoire interne de l'instrument. Elles restent en mémoire même lorsque vous mettez l'instrument hors tension.

- Volume du métronome (page 21)
- Réglage précis de la hauteur de ton (page 25)
- Code de caractères (page 31)
- Données de morceau utilisateur enregistrées sur l'instrument (page 27)

## Initialisation des données

Lorsque vous initialisez les données, toutes les données, à l'exception du réglage de code de caractères et du morceau utilisateur, sont réinitialisées sur les réglages d'usine par défaut.

Maintenez les touches [METRONOME] et [REVERB] enfoncées et mettez l'instrument sous tension.

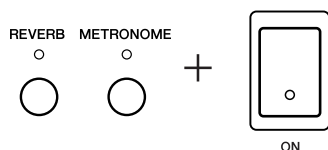

↓  
Pendant l'initialisation des données, le message « CLR » apparaît à l'écran.

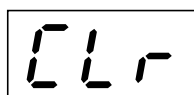

### **ATTENTION**

Ne mettez pas l'instrument hors tension pendant l'initialisation des données stockées dans sa mémoire interne (tant que le message « CLR » est affiché).

En cas de désactivation ou de dysfonctionnement de l'instrument, mettez celui-ci hors tension puis exécutez la procédure d'initialisation.

# Connexions

## Connecteurs

### ATTENTION

Avant de raccorder l'instrument à d'autres dispositifs électroniques, mettez tous les appareils hors tension. Avant de mettre ces unités sous ou hors tension, pensez toutefois à régler leur volume sur le minimum (0) afin d'éviter de provoquer une décharge électrique ou d'endommager les composants.

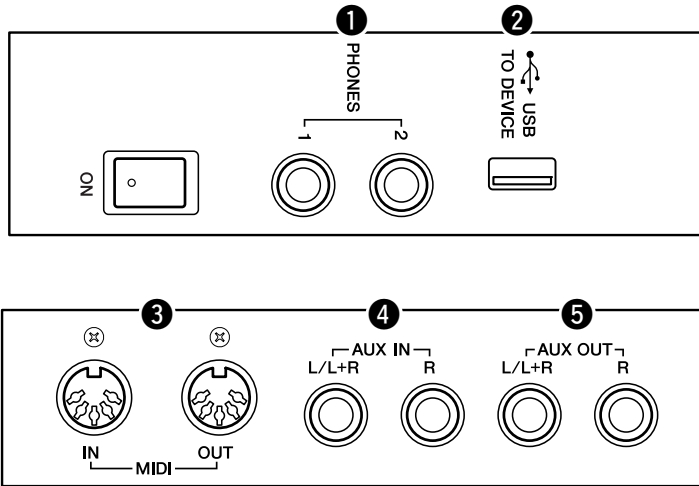

Reportez-vous à la section « Commandes et bornes du panneau » à la page 8 pour plus d'informations sur l'emplacement des connecteurs.

### 1 Prises [PHONES]

Si vous voulez vous exercer en toute tranquillité, vous pouvez brancher un casque stéréo dans ces prises.

Pour en savoir plus, reportez-vous à la section « Utilisation d'un casque (en option) » à la page 14.

### 2 Borne USB [TO DEVICE]

Cette borne permet de connecter l'instrument à des périphériques de stockage USB. Pour plus d'informations, reportez-vous à la section « Précautions à prendre en cas d'utilisation de la borne USB [TO DEVICE] » à la page 30.

### 3 Connecteurs MIDI [IN] [OUT]

Pour raccorder des périphériques MIDI externes à ces connecteurs, vous devez recourir à des câbles MIDI. Pour en savoir plus, reportez-vous à la section « À propos de MIDI » à la page 37.

#### 4 Prises AUX IN [L/L+R] [R]

Les sorties stéréo d'un autre instrument peuvent être raccordées à ces prises, ce qui permet de reproduire le son d'un instrument externe via les haut-parleurs du N3/N2. Reportez-vous au schéma ci-dessous et utilisez des câbles audio pour effectuer les connexions.

**ATTENTION**

Si les prises AUX IN de l'instrument sont raccordées à un périphérique externe, mettez d'abord l'appareil externe sous tension, puis l'instrument. Procédez dans l'ordre inverse pour la mise hors tension.

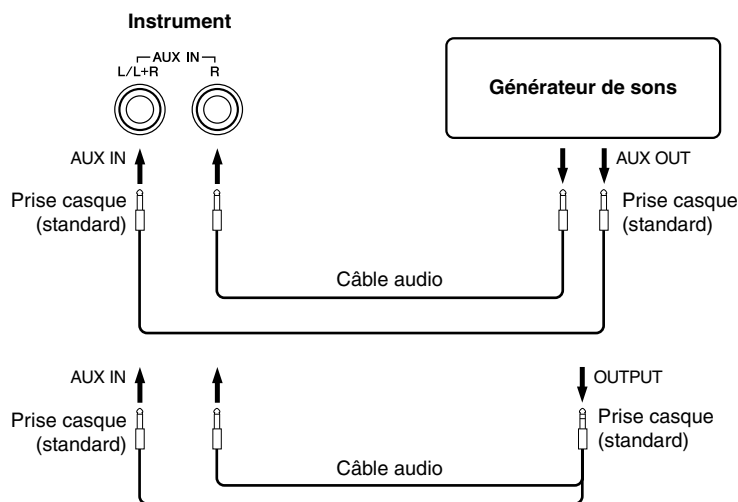

Utilisez uniquement la prise AUX IN [L/L+R] pour établir une connexion avec un périphérique mono.

#### 5 Prises AUX OUT [L/L+R] [R]

Ces prises vous permettent de relier l'instrument à des systèmes de haut-parleurs externes, pour une diffusion de la reproduction dans de grandes salles de spectacle à des volumes supérieurs. Reportez-vous au schéma ci-dessous et utilisez des câbles audio pour effectuer les connexions.

**ATTENTION**

Lorsque les prises AUX OUT de l'instrument sont raccordées à un système audio externe, mettez d'abord l'instrument sous tension, puis le système audio externe. Procédez dans l'ordre inverse pour la mise hors tension.

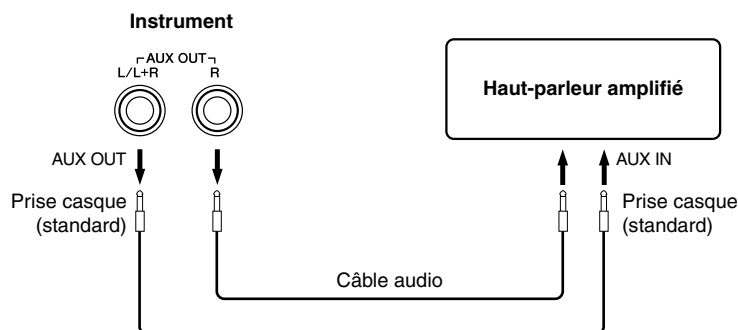

Utilisez des câbles audio et des fiches d'adaptateur sans résistance.

Lorsque le son émis sur les prises AUX OUT est acheminé vers les prises AUX IN, le son d'entrée est produit à partir du haut-parleur de l'instrument. Le son émis peut être trop fort et provoquer du bruit.

Utilisez uniquement les prises AUX OUT [L/L+R] pour établir une connexion avec un périphérique mono.

# À propos de MIDI

MIDI (Musical Instrument Digital Interface) est une norme mondiale de format pour la transmission et la réception de données entre différents instruments de musique électronique.

La connexion d'instruments de musique prenant en charge la norme MIDI via des câbles MIDI vous permet de transférer des données de performance et de réglage entre plusieurs instruments de musique. Grâce à MIDI, vous pouvez également produire des performances plus évoluées qu'avec un seul instrument de musique.

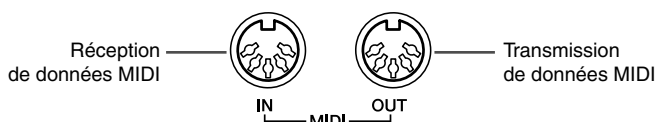

Vous avez besoin d'un câble MIDI spécial (en option) pour effectuer une connexion MIDI.

La transmission et la réception de données MIDI pouvant varier en fonction du type de périphérique MIDI concerné, un périphérique MIDI ne pourra transmettre ou recevoir que des données et commandes compatibles avec les autres périphériques MIDI connectés. Veuillez consulter la feuille « MIDI Implementation Chart » dans la Liste des données pour identifier les données et commandes MIDI susceptibles d'être transmises ou reçues par vos périphériques. Reportez-vous à la page 5 pour consulter la « Liste des données ».

Les données de démonstration de voix et de morceau présélectionné de piano ne peuvent pas être transmises via MIDI.

## Connexion à un ordinateur

La connexion de l'instrument à un ordinateur via des connecteurs MIDI vous permet de transférer des données MIDI entre l'instrument et l'ordinateur. Par exemple, les données de performance de cet instrument peuvent être envoyées vers l'ordinateur afin d'y être sauvegardées.

### ⚠ ATTENTION

Lorsque vous connectez l'instrument à un ordinateur, mettez d'abord les deux appareils hors tension avant d'effectuer le câblage. Une fois les branchements effectués, mettez d'abord l'ordinateur sous tension, puis l'instrument.

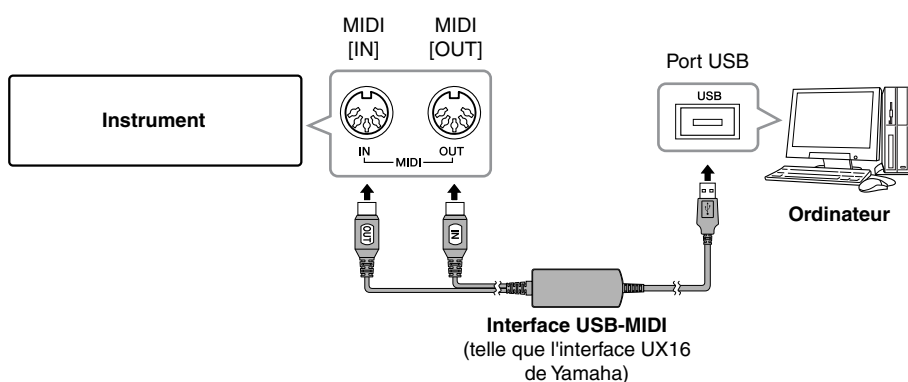

Utilisez une interface USB-MIDI en option (Yamaha UX16, par exemple) pour brancher les connecteurs MIDI de cet instrument au port USB de l'ordinateur. Vous devez également installer correctement le pilote USB-MIDI sur l'ordinateur pour utiliser l'interface. Pour plus d'informations, reportez-vous au mode d'emploi fourni avec votre interface USB.

Vous devez installer un logiciel spécifique sur votre ordinateur pour pouvoir transférer des données MIDI entre cet instrument et l'ordinateur.

## Activation/désactivation de Local Control (Commande locale)

La fonction « Local Control » indique que normalement, le clavier de cet instrument contrôle son générateur de sons interne, ce qui lui permet de reproduire les voix internes directement depuis le clavier. C'est le cas en mode « Local Control On » (Commande locale activée), puisque le générateur de sons interne est alors contrôlé localement par son propre clavier. Il est cependant possible de désactiver la commande locale pour empêcher le clavier de l'instrument de reproduire les voix internes. Les informations MIDI pertinentes continuent toutefois d'être transmises via le connecteur MIDI OUT dès que des notes sont jouées au clavier. Dans le même temps, le générateur de sons interne réagit aux informations MIDI reçues via le connecteur d'entrée MIDI IN.

Maintenez la touche [FUNCTION] enfoncée et appuyez sur la touche C6.  
Appuyez plusieurs fois sur la touche C6 pour basculer entre l'activation et la désactivation de Local Control.

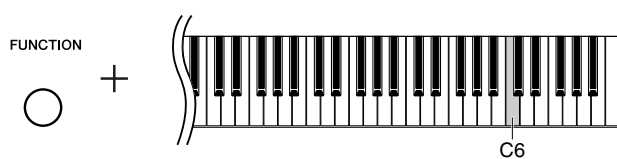

# Liste des messages

Message	Commentaire
0 0 1	Indique l'échec de l'accès au support ou à la mémoire flash USB. → Débranchez le support ou le périphérique de mémoire flash USB et branchez-le à nouveau sur la borne USB [TO DEVICE]. Si ce message s'affiche de manière répétée, utilisez un autre support ou périphérique de mémoire flash USB.
0 0 2	Indique que les données de morceau ne sont pas correctement chargées.
0 0 4	Indique que les données du morceau sont trop volumineuses pour être chargées.
0 0 5	Le support ou le périphérique de mémoire flash USB n'est pas formaté. → Formatez le support ou le périphérique de mémoire flash USB après avoir vérifié sur l'ordinateur qu'il ne contient pas de données importantes (page 33).
0 0 6	Indique que les données de morceau protégées ne peuvent pas être chargées.
0 0 7	Il n'y a aucune donnée de morceau.
0 0 8	Le support ou le périphérique de mémoire flash USB n'est pas connecté. → Branchez un support ou un périphérique de mémoire flash USB sur la borne USB [TO DEVICE].
0 1 4	Indique l'échec de l'enregistrement du fichier en raison de l'existence d'un dossier du même nom sur le support ou le périphérique de mémoire flash USB. → Changez le nom du dossier en utilisant votre ordinateur.
0 2 0	Ce périphérique USB ne peut pas être utilisé. → Utilisez uniquement des périphériques de mémoire flash USB compatibles avec l'instrument.
0 2 2	S'affiche lorsque la capacité totale de la mémoire flash USB ou du concentrateur USB est devenue trop volumineuse. → Reportez-vous à la section « Utilisation de périphériques de stockage USB » à la page 30.
0 2 3	Indique l'échec de la connexion au support ou à la mémoire flash USB. → Débranchez le support ou le périphérique de mémoire flash USB, puis branchez-le à nouveau.
0 2 4	La communication avec le périphérique USB a été interrompue en raison d'une surtension au niveau de ce dernier. → Débranchez le périphérique de la borne USB [TO DEVICE], puis mettez l'instrument sous tension.
- - -	Traitement de l'opération en cours.
℄ ℄ r	Initialisation sur les réglages normaux.
É 5 3	Indique une défaillance au niveau de la configuration du clavier.
É 5 4	→ Contactez votre revendeur ou distributeur agréé Yamaha le plus proche.
É n d	S'affiche lorsque l'opération en cours est terminée.
F U L	S'affiche lorsque la mémoire interne est saturée. S'affiche lorsque le nombre total de fichiers ou dossiers est devenu trop élevé. S'affiche lorsque le support est saturé.
F o r	Indique que l'instrument est passé en mode formatage pour le périphérique de stockage USB.
n y	Vous invite à confirmer ou annuler l'opération de formatage.
P r o	Indique que le support ou le périphérique de stockage USB est protégé en écriture.

\* Lorsqu'une opération (telle que la sauvegarde ou le transfert de données) est en cours, l'écran affiche une séquence de tirets clignotants.

\* Appuyez sur une des touches [+] ou [-] pour quitter les écrans de messages.

# Dépistage des pannes

Problème	Cause possible et solution
L'instrument ne s'allume pas.	L'instrument n'a pas été branché correctement. Insérez la fiche femelle dans la prise de l'instrument et la fiche mâle dans une prise secteur adéquate (page 10).
Un bruit retentit dans les haut-parleurs ou le casque.	Ce bruit peut être dû aux interférences provoquées par l'utilisation d'un téléphone portable à proximité de l'instrument. Mettez le téléphone portable hors tension ou utilisez-le hors de portée de l'instrument.
Le volume général est faible ou inaudible.	<ul style="list-style-type: none"><li>Le volume est réglé sur une valeur trop faible : réglez-le sur un niveau approprié à l'aide de la commande [MASTER VOLUME] (page 12).</li><li>Vérifiez qu'aucun casque n'est connecté à la prise casque (page 14).</li><li>Assurez-vous que la fonction Local Control (page 38) est activée.</li></ul>
L'instrument continue d'émettre des sons même lorsque le casque est branché.	Si la fonction TRS est activée, le son restera très légèrement audible même si le casque est branché. Désactivez la fonction TRS pour assourdir tous les sons autres que celui du casque (page 23).
On entend toujours le son émis depuis l'instrument même lorsque le volume est réglé sur le niveau minimum.	Si la fonction TRS (page 23) est activée, le son s'entendra très légèrement même lorsque le volume est réglé sur le niveau minimum. Ceci est normal et ne signale en aucun cas un dysfonctionnement.
La hauteur de ton et/ou la tonalité des voix de piano dans certains registres ne sont pas entendues correctement.	Les voix de piano tentent de simuler avec précision les sons des véritables pianos. Cependant, en raison des algorithmes d'échantillonnage, il arrive que les sons harmoniques dans certains registres soient exagérés, produisant une hauteur de ton ou une tonalité légèrement différente. Ce phénomène est normal et ne doit pas vous inquiéter.
Le son d'une touche spécifique est inaudible.	Le clavier risque ne pas fonctionner normalement si vous avez appuyé sur cette touche au moment de la mise sous tension. Mettez l'instrument hors tension puis à nouveau sous tension afin de réinitialiser la fonction. Ne touchez à aucune touche pendant la mise sous tension.
L'entrée du son vers les prises AUX IN est interrompue.	Le volume de sortie du périphérique externe connecté à cet instrument est trop faible. Augmentez le volume de sortie du périphérique externe. Le niveau de volume reproduit par les haut-parleurs de cet instrument peut être ajusté à l'aide de la commande [MASTER VOLUME].
La pédale forte est sans effet.	<ul style="list-style-type: none"><li><b>(N3)</b> Il est possible que le câble de la pédale ne soit pas correctement branché. Vérifiez que le câble de la pédale est correctement inséré dans la prise prévue à cet effet (page 42).</li><li><b>(N2)</b> La pédale forte a été actionnée lors de la mise sous tension de l'instrument. Il ne s'agit pas d'un dysfonctionnement. Il suffit d'appuyer à nouveau sur la pédale pour réinitialiser sa fonction.</li></ul>
Le périphérique de mémoire flash USB est bloqué ou arrêté.	<ul style="list-style-type: none"><li>Déconnectez le périphérique et branchez-le à nouveau sur l'instrument.</li><li>La mémoire flash USB est incompatible avec l'instrument. Utilisez uniquement un périphérique de mémoire flash USB dont la compatibilité a été confirmée par Yamaha (page 30).</li></ul>

\* La liste des messages (page 39) vous est également fournie à des fins de référence.

## Entretien

Lorsque la surface de l'instrument perd de son lustre, essuyez l'instrument uniformément avec un chiffon imprégné d'un produit de nettoyage spécial pour les pianos. Pour plus d'informations, contactez le revendeur chez qui vous avez acheté cet appareil.



# N3 : assemblage de l'unité

## ⚠ ATTENTION

- Veillez à ne pas intervertir les éléments et à les installer selon l'orientation appropriée. Prenez soin de suivre attentivement les instructions de montage, dans l'ordre décrit ci-dessous.
- L'assemblage doit être effectué par trois personnes au moins.
- Veillez à utiliser des vis conformes aux dimensions indiquées ci-dessous, afin de ne pas endommager l'instrument.
- Après le montage de chaque partie, veillez à resserrer toutes les vis.
- Pour démonter le pupitre, il suffit d'inverser l'ordre des séquences d'assemblage présentées ci-dessous.

Préparez un tournevis cruciforme (+) adapté à la taille des vis.

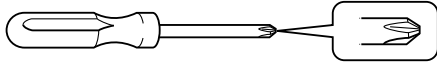

## ⚠ ATTENTION

Ne déposez pas l'instrument à l'envers sur le sol.

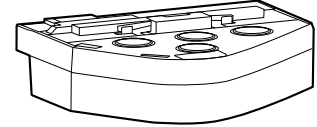

Incorrect

## 1 Retirez les pièces et rassemblez-les pour le montage.

1-1 Retirez les pièces illustrées ci-dessous du plus petit boîtier.

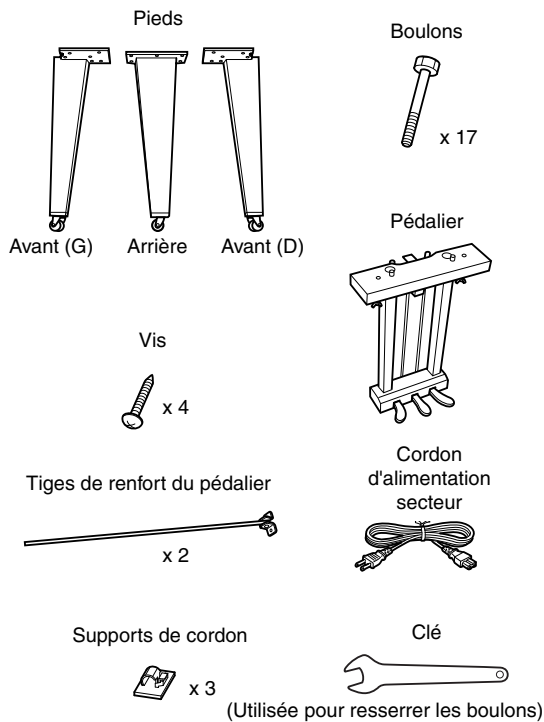

- 1-2 Redressez le plus grand des deux boîtiers en le positionnant à l'endroit.  
 1-3 Coupez les bandes.  
 1-4 Retirez les couvercles.

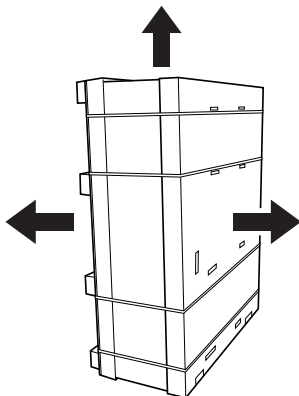

## 2 Fixez et resserrez fermement le pied avant droit et le pied arrière à l'aide des boulons.

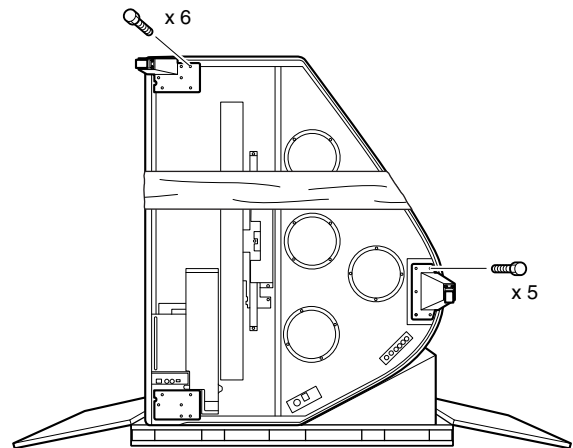

## ⚠ ATTENTION

Lorsque vous redressez l'instrument pour le placer à l'endroit (tel qu'indiqué sur l'illustration ci-dessus), prenez soin de ne pas le laisser tomber car il est extrêmement instable dans cette position.

## 3 Placez une couverture au niveau du coin gauche.

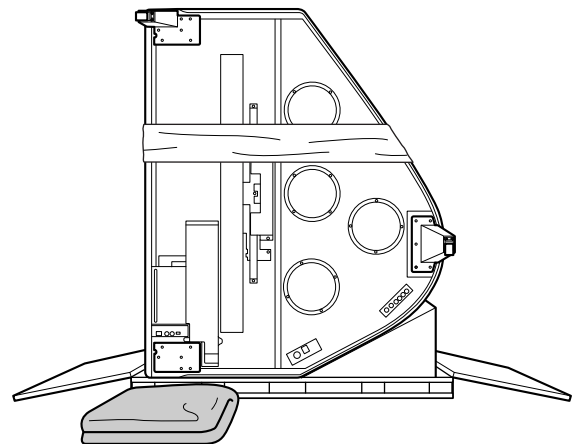

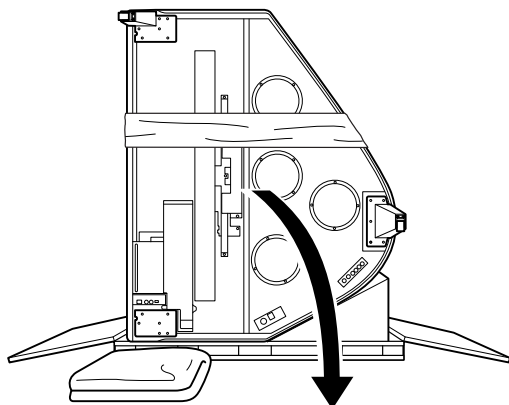
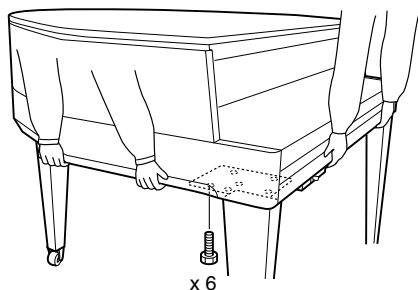
**4 Redressez le piano.****5 Fixez le pied avant gauche de manière sécurisée à l'aide des boulons tout en tenant fermement le piano.****⚠ ATTENTION**

Ne tenez pas l'instrument par le panneau de commande. Toute pression excessive appliquée sur le panneau peut endommager l'instrument.

**6 Fixez les tiges de renfort du pédalier.**

Repérez les orifices filetés pour boulons situés dans la partie inférieure de l'unité et resserrez fermement les vis pour fixer les tiges.

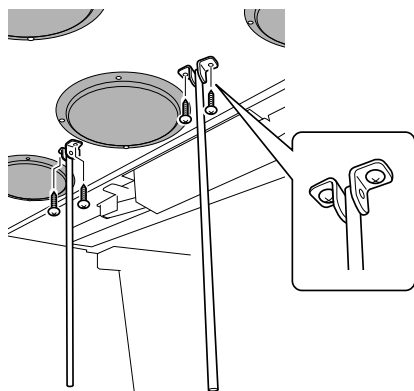
**7 Fixez le pédalier.**

Insérez les tiges de renfort du pédalier dans les renforcements du boîtier du pédalier et vérifiez qu'elles sont correctement insérées, puis resserrez fermement les vis pour fixer le pédalier.

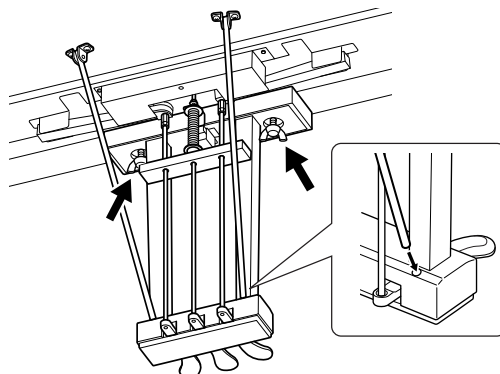
**8 Connectez le cordon du pédalier.**

- 8-1 Vérifiez que le cordon du pédalier est correctement inséré dans le support du cordon.  
8-2 Insérez la fiche du cordon du pédalier dans la prise correspondante.

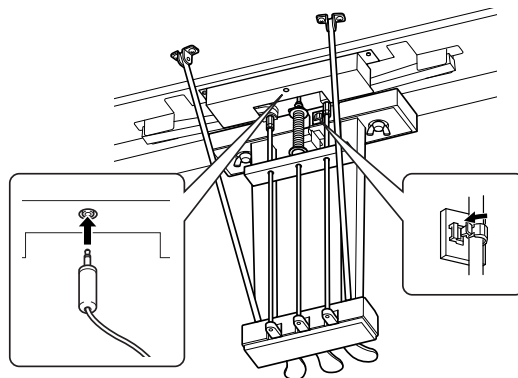
**9 Branchez le cordon d'alimentation.**

- 9-1 Introduisez la fiche du cordon d'alimentation dans le connecteur [AC IN].  
9-2 Fixez les supports de cordon sur l'instrument, puis insérez-y le cordon d'alimentation.

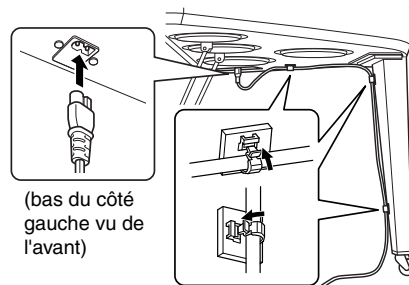
**■ Une fois l'assemblage terminé, vérifiez les points suivants.**

- Reste-t-il des pièces inutilisées ?  
→ Dans ce cas, lisez à nouveau les instructions de montage et rectifiez les erreurs éventuelles.
- L'instrument est-il placé hors de portée des portes ou de tout autre objet mobile ?  
→ Déplacez l'instrument à un endroit approprié.
- Entendez-vous un bruit de ferraille lorsque vous secouez l'instrument ?  
→ Si tel est le cas, resserrez correctement toutes les vis.
- Le cordon d'alimentation est-il bien inséré dans les fiches ?  
→ Vérifiez les connexions.
- Si l'unité principale grince ou est instable lorsque vous jouez au clavier, consultez les figures d'assemblage et resserrez toutes les vis.

# Caractéristiques techniques

			N3	N2
Taille/poids	Dimensions	Profondeur	1 481 mm	1 471 mm
		Hauteur	1 014 mm Couvercle ouvert : 1 734 mm	1 009 mm Avec pupitre : 1 181 mm
		Profondeur	1 195 mm	531 mm
	Poids		199 kg	142 kg
Interface de commande	Clavier	Nombre de touches	88 (A-1 à C7)	
		Touches blanches	Ivorite	
		Touches noires	Résine phénolique	
		Sensibilité au toucher	Fixed/Soft/Medium/Hard	
	Système de capteurs	Capteurs de marteaux	Fibre optique sans contact	
		Capteurs de touches	Fibre optique sans contact	
	Pédalier	Nombre de pédales	3	
Pédale à mi-course		Oui		
Fonctions		Pédale forte (avec effet à mi-course), pédale de sostenuto, pédale douce		
Meuble	Protège-clavier	Oui		
	Pupitre	Oui (angle réglable)	Oui	
Voix	Génération de sons	Technologie de génération de sons	Multi-échantillonnage à 4 canaux	
		Échantillons de maintien stéréo	Oui	
		Échantillons avec désactivation de touches	Oui	
		Résonance de cordes	Oui	
	Polyphonie	Polyphonie maximale	256	
	Présélection	Nombre de voix	5	
Effets	Types	Réverbération	Oui	
Morceaux	Présélection	Nombre de morceaux	10 morceaux présélectionnés, 5 morceaux de démonstration de voix	
	Enregistrement	Nombre de morceaux	Un morceau de 300 Ko (environ 30 000 notes)	
		Nombre de pistes	1	
Fonctions	Commandes d'ensemble	Métronome	Oui	
		Tempo	Oui	
		Transposition	Oui	
		Accordage	Oui	
		Type de gamme	7 types	
Connectivité	Connecteurs	MIDI	IN/OUT	
		Casque	PHONES x 2	
		AUX IN	[L/L+R] [R]	
		AUX OUT	[L/L+R] [R]	
		USB [TO DEVICE]	Oui	
Amplificateurs et haut-parleurs	Amplificateurs	22 W x 10 + 30 W x 4 + 80 W x 2	22 W x 10 + 80 W x 2	
	Haut-parleurs	(16 cm + 13 cm + 2,5 cm) x 4 + transducteur x 4	(13 cm + 2,5 cm) x 3 + (8 cm + 2,5 cm) + 16 cm x 2 + transducteur x 2	
Accessoires	Accessoires inclus	Mode d'emploi, cordon d'alimentation secteur, supports de cordon (3 pièces), protège-clavier en feutre, tabouret (fourni ou proposé en option, selon le pays), fiche d'enregistrement utilisateur de Mon produit Yamaha		

\* Les caractéristiques techniques et les descriptions du mode d'emploi ne sont données que pour information. Yamaha Corp. se réserve le droit de changer ou modifier les produits et leurs caractéristiques techniques à tout moment sans aucun avis. Du fait que les caractéristiques techniques, les équipements et les options peuvent différer d'un pays à l'autre, adressez-vous au distributeur Yamaha le plus proche.

## Accessoires en option

Casque	HPE-160
Interface USB-MIDI	UX16

# Index

## A

AC IN .....	10
Accessoires .....	5
Accordage .....	25
Alimentation .....	12
Assemblage (N3) .....	41
AUX IN .....	36
AUX OUT .....	36

## C

Caractéristiques techniques .....	43
Casque .....	14
Code de caractères .....	31
Connecteurs .....	35
Couvercle .....	11, 13
Couvercle du clavier → Protège-clavier .....	11

## D

DEMO/SONG .....	16, 19, 28, 31
Démonstration de voix .....	19
Dépistage des pannes .....	40

## E

Écran .....	9
Enregistrement .....	27

## F

Format des données .....	32
Formatage .....	33
FUNCTION .....	24, 26, 38

## G

Gamme .....	26
Guide de fonctionnement rapide .....	48

## H

Hauteur de ton .....	25
----------------------	----

## I

Initialisation .....	34
----------------------	----

## L

Liste des données .....	5
Liste des messages .....	39
Local Control .....	38

## M

MASTER VOLUME .....	12
METRONOME .....	20
Métronome .....	20
MIDI .....	37
Morceau de démonstration .....	19
Morceau présélectionné .....	16
Morceau USB .....	31
Morceau utilisateur .....	28

## N

Note fondamentale .....	26
-------------------------	----

## P

Pédales .....	14
Périphérique de stockage USB .....	30
PHONES .....	14
PIANO/VOICE .....	18
PLAY/STOP .....	16, 19, 28, 31
Précautions d'usage .....	6
Protège-clavier .....	11
Pupitre .....	15

## R

Reproduction	
Morceau de démonstration .....	19
Morceau présélectionné .....	16
Morceau USB .....	31
Morceau utilisateur .....	28
Réverbération .....	23

## S

Sauvegarde .....	29, 34
Sensibilité au toucher .....	22

## T

Tempo .....	20
Transposition .....	24
TRS .....	23
Type de mesure .....	21

## U

USB TO DEVICE .....	35
---------------------	----

## V

Vibration → TRS .....	23
Voix .....	18
Volume	
Master Volume .....	12
Volume du métronome .....	21



### Information concernant la Collecte et le Traitement des déchets d'équipements électriques et électroniques

Le symbole sur les produits, l'emballage et/ou les documents joints signifie que les produits électriques ou électroniques usagés ne doivent pas être mélangés avec les déchets domestiques habituels.

Pour un traitement, une récupération et un recyclage appropriés des déchets d'équipements électriques et électroniques, veuillez les déposer aux points de collecte prévus à cet effet, conformément à la réglementation nationale et aux Directives 2002/96/EC.

En vous débarrassant correctement des déchets d'équipements électriques et électroniques, vous contribuerez à la sauvegarde de précieuses ressources et à la prévention de potentiels effets négatifs sur la santé humaine qui pourraient advenir lors d'un traitement inapproprié des déchets.

Pour plus d'informations à propos de la collecte et du recyclage des déchets d'équipements électriques et électroniques, veuillez contacter votre municipalité, votre service de traitement des déchets ou le point de vente où vous avez acheté les produits.

#### **[Pour les professionnels dans l'Union Européenne]**

Si vous souhaitez vous débarrasser des déchets d'équipements électriques et électroniques veuillez contacter votre vendeur ou fournisseur pour plus d'informations.

#### **[Information sur le traitement dans d'autres pays en dehors de l'Union Européenne]**

Ce symbole est seulement valable dans l'Union Européenne. Si vous souhaitez vous débarrasser de déchets d'équipements électriques et électroniques, veuillez contacter les autorités locales ou votre fournisseur et demander la méthode de traitement appropriée.

Vous pouvez trouver le numéro de série de ce produit sur le bas de l'unité. Notez ce numéro de série dans l'espace fourni ci-dessous et conservez ce manuel en tant que preuve permanente de votre achat afin de faciliter l'identification du produit en cas de vol.

**N° de modèle**

---

**N° de série**

---

(bottom)

## FCC INFORMATION (U.S.A.)

**1. IMPORTANT NOTICE: DO NOT MODIFY THIS UNIT!**

This product, when installed as indicated in the instructions contained in this manual, meets FCC requirements. Modifications not expressly approved by Yamaha may void your authority, granted by the FCC, to use the product.

**2. IMPORTANT:** When connecting this product to accessories and/or another product use only high quality shielded cables. Cable/s supplied with this product **MUST** be used. Follow all installation instructions. Failure to follow instructions could void your FCC authorization to use this product in the USA.

**3. NOTE:** This product has been tested and found to comply with the requirements listed in FCC Regulations, Part 15 for Class "B" digital devices. Compliance with these requirements provides a reasonable level of assurance that your use of this product in a residential environment will not result in harmful interference with other electronic devices. This equipment generates/uses radio frequencies and, if not installed and used according to the instructions found in the users manual, may cause interference harmful to the operation of other electronic devices. Compliance with FCC regulations does not guarantee that interference will not occur in all

installations. If this product is found to be the source of interference, which can be determined by turning the unit "OFF" and "ON", please try to eliminate the problem by using one of the following measures:

Relocate either this product or the device that is being affected by the interference.

Utilize power outlets that are on different branch (circuit breaker or fuse) circuits or install AC line filter/s.

In the case of radio or TV interference, relocate/reorient the antenna. If the antenna lead-in is 300 ohm ribbon lead, change the lead-in to co-axial type cable.

If these corrective measures do not produce satisfactory results, please contact the local retailer authorized to distribute this type of product. If you can not locate the appropriate retailer, please contact Yamaha Corporation of America, Electronic Service Division, 6600 Orangethorpe Ave, Buena Park, CA90620

The above statements apply **ONLY** to those products distributed by Yamaha Corporation of America or its subsidiaries.

\* This applies only to products distributed by YAMAHA CORPORATION OF AMERICA.

(class B)

# Guide de fonctionnement rapide / Guía de funcionamiento rápida

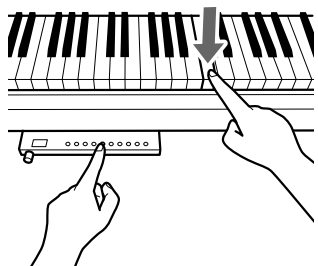

Tout en maintenant les touches du panneau de commande enfoncées, appuyez sur l'une des touches ci-dessous pour sélectionner un morceau ou régler un paramètre.

- |  |   |
|--|---|
| <b>1</b> Reproduction de voix de démonstration (⇒p. 19)                | <b>8</b> Reproduction de morceaux USB : aléatoire (⇒p. 32)        |
| <b>2</b> Reproduction de morceaux présélectionnés (⇒p. 17)             | <b>9</b> Volume du métronome (⇒p. 21)                             |
| <b>3</b> Reproduction de morceaux présélectionnés : tous (⇒p. 17)      | <b>10</b> Type de mesure du métronome (⇒p. 21)                    |
| <b>4</b> Reproduction de morceaux présélectionnés : aléatoire (⇒p. 17) | <b>11</b> Tempo du métronome/morceau (⇒p. 20)                     |
| <b>5</b> Reproduction de morceaux utilisateur (⇒p. 26)                 | <b>12</b> Transposition (⇒p. 24)                                  |
| <b>6</b> Reproduction de morceaux USB (⇒p. 32)                         | <b>13</b> Note fondamentale (⇒p. 26)                              |
| <b>7</b> Reproduction de morceaux USB : tous (⇒p. 32)                  | <b>14</b> Gamme (⇒p. 26)  |
|  | <b>15</b> Activation/désactivation de la commande locale (⇒p. 38) |
|  | <b>16</b> Sensibilité au toucher (⇒p. 22)                         |

Pulse el botón del panel de control y, sin soltarlo, pulse cualquiera de las teclas correspondientes indicadas a continuación para seleccionar canciones o configurar parámetros.

- |   |   |
|---|---|
| <b>1</b> Reproducción de demostración de voz (⇒pág.19)            | <b>8</b> Reproducción de canción USB: aleatoria (⇒pág.32)     |
| <b>2</b> Reproducción de canción predefinida (⇒pág.17)            | <b>9</b> Volumen del metrónomo (⇒pág.21)                      |
| <b>3</b> Reproducción de canción predefinida: todas (⇒pág.17)     | <b>10</b> Compás del metrónomo (⇒pág.21)                      |
| <b>4</b> Reproducción de canción predefinida: aleatoria (⇒pág.17) | <b>11</b> Tempo de metrónomo/canción (⇒pág.20)                |
| <b>5</b> Reproducción de canción del usuario (⇒pág.26)            | <b>12</b> Transposición (⇒pág.24)                             |
| <b>6</b> Reproducción de canción USB (⇒pág.32)                    | <b>13</b> Nota base (⇒p.26)                                   |
| <b>7</b> Reproducción de canción USB: todas (⇒pág.32)             | <b>14</b> Escala (⇒p.26)                                      |
|   | <b>15</b> Activación/desactivación de Local Control (⇒pág.38) |
|   | <b>16</b> Sensibilidad a la pulsación (⇒pág.22)               |

**DEMO/SONG** +

**1** **2** **3 4 5** **6** **7 8**

**METRONOME** +

**9** **10** **11**

**FUNCTION** +

**12** **13** **14** **15** **16** PIANO/VOICE +

For details of products, please contact your nearest Yamaha representative or the authorized distributor listed below.

Pour plus de détails sur les produits, veuillez-vous adresser à Yamaha ou au distributeur le plus proche de vous figurant dans la liste suivante.

Die Einzelheiten zu Produkten sind bei Ihrer unten aufgeführten Niederlassung und bei Yamaha Vertragshändlern in den jeweiligen Bestimmungsländern erhältlich.

Para detalles sobre productos, contacte su tienda Yamaha más cercana o el distribuidor autorizado que se lista debajo.

## NORTH AMERICA

### CANADA

**Yamaha Canada Music Ltd.**  
135 Milner Avenue, Scarborough, Ontario,  
M1S 3R1, Canada  
Tel: 416-298-1311

### U.S.A.

**Yamaha Corporation of America**  
6600 Orangethorpe Ave., Buena Park, Calif. 90620,  
U.S.A.  
Tel: 714-522-9011

## CENTRAL & SOUTH AMERICA

### MEXICO

**Yamaha de México S.A. de C.V.**  
Calz. Javier Rojo Gómez #1149,  
Col. Guadalupe del Moral  
C.P. 09300, México, D.F., México  
Tel: 55-5804-0600

### BRAZIL

**Yamaha Musical do Brasil Ltda.**  
Rua Joaquim Floriano, 913 - 4º andar, Itaim Bibi,  
CEP 04534-013 Sao Paulo, SP. BRAZIL  
Tel: 011-3704-1377

### ARGENTINA

**Yamaha Music Latin America, S.A.**  
**Sucursal de Argentina**  
Olga Cossettini 1553, Piso 4 Norte  
Madero Este-C1107CEK  
Buenos Aires, Argentina  
Tel: 011-4119-7000

### PANAMA AND OTHER LATIN AMERICAN COUNTRIES/ CARIBBEAN COUNTRIES

**Yamaha Music Latin America, S.A.**  
Torre Banco General, Piso 7, Urbanización Marbella,  
Calle 47 y Aquilino de la Guardia,  
Ciudad de Panamá, Panamá  
Tel: +507-269-5311

## EUROPE

### THE UNITED KINGDOM/IRELAND

**Yamaha Music U.K. Ltd.**  
Sherbourne Drive, Tilbrook, Milton Keynes,  
MK7 8BL, England  
Tel: 01908-366700

### GERMANY

**Yamaha Music Europe GmbH**  
Siemensstraße 22-34, 25462 Rellingen, Germany  
Tel: 04101-3030

### SWITZERLAND/LIECHTENSTEIN

**Yamaha Music Europe GmbH**  
**Branch Switzerland in Zürich**  
Seefeldstrasse 94, 8008 Zürich, Switzerland  
Tel: 01-383 3990

### AUSTRIA

**Yamaha Music Europe GmbH Branch Austria**  
Schleiergasse 20, A-1100 Wien, Austria  
Tel: 01-60203900

### CZECH REPUBLIC/SLOVAKIA/ HUNGARY/SLOVENIA

**Yamaha Music Europe GmbH Branch Austria**  
Schleiergasse 20, A-1100 Wien, Austria  
Tel: 01-602039025

### POLAND

**Yamaha Music Europe GmbH**  
**Branch Sp.z o.o. Oddział w Polsce**  
ul. 17 Stycznia 56, PL-02-146 Warszawa, Poland  
Tel: 022-868-07-57

### THE NETHERLANDS/ BELGIUM/LUXEMBOURG

**Yamaha Music Europe Branch Benelux**  
Clarissenhof 5-b, 4133 AB Vianen, The Netherlands  
Tel: 0347-358 040

### FRANCE

**Yamaha Musique France**  
BP 70-77312 Marne-la-Vallée Cedex 2, France  
Tel: 01-64-61-4000

### ITALY

**Yamaha Musica Italia S.P.A.**  
Viale Italia 88, 20020 Lainate (Milano), Italy  
Tel: 02-935-771

### SPAIN/PORTUGAL

**Yamaha Música Ibérica, S.A.**  
Ctra. de la Coruna km. 17, 200, 28230  
Las Rozas (Madrid), Spain  
Tel: 91-639-8888

### GREECE

**Philippos Nakas S.A. The Music House**  
147 Skiathou Street, 112-55 Athens, Greece  
Tel: 01-228 2160

### SWEDEN

**Yamaha Scandinavia AB**  
J. A. Wettergrens Gata 1, Box 30053  
S-400 43 Göteborg, Sweden  
Tel: 031 89 34 00

### DENMARK

**YS Copenhagen Liaison Office**  
Generatorvej 6A, DK-2730 Herlev, Denmark  
Tel: 44 92 49 00

### FINLAND

**F-Musiikki Oy**  
Kluuvikatu 6, P.O. Box 260,  
SF-00101 Helsinki, Finland  
Tel: 09 618511

### NORWAY

**Norsk filial av Yamaha Scandinavia AB**  
Grini Næringspark 1, N-1345 Østerås, Norway  
Tel: 67 16 77 70

### ICELAND

**Skifan HF**  
Skeifan 17 P.O. Box 8120, IS-128 Reykjavik, Iceland  
Tel: 525 5000

### RUSSIA

**Yamaha Music (Russia)**  
Office 4015, entrance 2, 21/5 Kuznetskii  
Most street, Moscow, 107996, Russia  
Tel: 495 626 0660

### OTHER EUROPEAN COUNTRIES

**Yamaha Music Europe GmbH**  
Siemensstraße 22-34, 25462 Rellingen, Germany  
Tel: +49-4101-3030

## AFRICA

**Yamaha Corporation,**  
**Asia-Pacific Music Marketing Group**  
Nakazawa-cho 10-1, Naka-ku, Hamamatsu,  
Japan 430-8650  
Tel: +81-53-460-2312

## MIDDLE EAST

### TURKEY/CYPRUS

**Yamaha Music Europe GmbH**  
Siemensstraße 22-34, 25462 Rellingen, Germany  
Tel: 04101-3030

### OTHER COUNTRIES

**Yamaha Music Gulf FZE**  
LOB 16-513, P.O.Box 17328, Jubel Ali,  
Dubai, United Arab Emirates  
Tel: +971-4-881-5868

## ASIA

### THE PEOPLE'S REPUBLIC OF CHINA

**Yamaha Music & Electronics (China) Co.,Ltd.**  
2F, Yunhedasha, 1818 Xinzha-lu, Jingan-qu,  
Shanghai, China  
Tel: 021-6247-2211

### HONG KONG

**Tom Lee Music Co., Ltd.**  
11/F., Silvercord Tower 1, 30 Canton Road,  
Tsimshatsui, Kowloon, Hong Kong  
Tel: 2737-7688

### INDIA

**Yamaha Music India Pvt. Ltd.**  
5F Ambience Corporate Tower Ambience Mall Complex  
Ambience Island, NH-8, Gurgaon-122001, Haryana, India  
Tel: 0124-466-5551

### INDONESIA

**PT. Yamaha Music Indonesia (Distributor)**  
**PT. Nusantik**  
Gedung Yamaha Music Center, Jalan Jend. Gatot  
Subroto Kav. 4, Jakarta 12930, Indonesia  
Tel: 21-520-2577

### KOREA

**Yamaha Music Korea Ltd.**  
8F, 9F, Dongsung Bldg. 158-9 Samsung-Dong,  
Kangnam-Gu, Seoul, Korea  
Tel: 080-004-0022

### MALAYSIA

**Yamaha Music Malaysia, Sdn., Bhd.**  
Lot 8, Jalan Perbandaran, 47301 Kelana Jaya,  
Petaling Jaya, Selangor, Malaysia  
Tel: 3-78030900

### PHILIPPINES

**Yupangco Music Corporation**  
339 Gil J. Puyat Avenue, P.O. Box 885 MCPO,  
Makati, Metro Manila, Philippines  
Tel: 819-7551

### SINGAPORE

**Yamaha Music Asia Pte., Ltd.**  
#03-11 A-Z Building  
140 Paya Lebor Road, Singapore 409015  
Tel: 747-4374

### TAIWAN

**Yamaha KHS Music Co., Ltd.**  
3F, #6, Sec.2, Nan Jing E. Rd. Taipei.  
Taiwan 104, R.O.C.  
Tel: 02-2511-8688

### THAILAND

**Siam Music Yamaha Co., Ltd.**  
4, 6, 15 and 16<sup>th</sup> floor, Siam Motors Building,  
891/1 Rama 1 Road, Wangmai,  
Pathumwan, Bangkok 10330, Thailand  
Tel: 02-215-2626

### OTHER ASIAN COUNTRIES

**Yamaha Corporation,**  
**Asia-Pacific Music Marketing Group**  
Nakazawa-cho 10-1, Naka-ku, Hamamatsu,  
Japan 430-8650  
Tel: +81-53-460-2317

## OCEANIA

### AUSTRALIA

**Yamaha Music Australia Pty. Ltd.**  
Level 1, 99 Queensbridge Street, Southbank,  
Victoria 3006, Australia  
Tel: 3-9693-5111

### NEW ZEALAND

**Music Works LTD**  
P.O. BOX 6246 Wellesley, Auckland 4680,  
New Zealand  
Tel: 9-634-0099

### COUNTRIES AND TRUST TERRITORIES IN PACIFIC OCEAN

**Yamaha Corporation,**  
**Asia-Pacific Music Marketing Group**  
Nakazawa-cho 10-1, Naka-ku, Hamamatsu,  
Japan 430-8650  
Tel: +81-53-460-2312

**HEAD OFFICE** Yamaha Corporation, Pro Audio & Digital Musical Instrument Division  
Nakazawa-cho 10-1, Naka-ku, Hamamatsu, Japan 430-8650  
Tel: +81-53-460-3273





Yamaha Home Keyboards Home Page  
<http://music.yamaha.com/homekeyboard/>

Yamaha Manual Library  
<http://www.yamaha.co.jp/manual/>

U.R.G., Pro Audio & Digital Musical Instrument Division, Yamaha Corporation  
© 2009 Yamaha Corporation

WT79330 907PODHX.X-XXC0  
Printed in Japan