



English

Français

Español

MCR-B020



Micro Component System

Micro-Chaîne

OWNER'S MANUAL
MODE D'EMPLOI
MANUAL DE INSTRUCCIONES



IMPORTANT SAFETY INSTRUCTIONS

	CAUTION RISK OF ELECTRIC SHOCK DO NOT OPEN	
CAUTION: TO REDUCE THE RISK OF ELECTRIC SHOCK, DO NOT REMOVE COVER (OR BACK). NO USER-SERVICEABLE PARTS INSIDE. REFER SERVICING TO QUALIFIED SERVICE PERSONNEL.		

• Explanation of Graphical Symbols



The lightning flash with arrowhead symbol, within an equilateral triangle, is intended to alert you to the presence of uninsulated “dangerous voltage” within the product’s enclosure that may be of sufficient magnitude to constitute a risk of electric shock to persons.



The exclamation point within an equilateral triangle is intended to alert you to the presence of important operating and maintenance (servicing) instructions in the literature accompanying the appliance.

IMPORTANT

Please record the serial number of this unit in the space below.

MODEL:

Serial No.:

The serial number is located on the rear of the unit. Retain this Owner’s Manual in a safe place for future reference.

- 1 Read these instructions.
- 2 Keep these instructions.
- 3 Heed all warnings.
- 4 Follow all instructions.
- 5 Do not use this apparatus near water.
- 6 Clean only with dry cloth.
- 7 Do not block any ventilation openings. Install in accordance with the manufacturer’s instructions.
- 8 Do not install near any heat sources such as radiators, heat registers, stoves, or other apparatus (including amplifiers) that produce heat.
- 9 Do not defeat the safety purpose of the polarized or grounding-type plug. A polarized plug has two blades with one wider than the other. A grounding type plug has two blades and a third grounding prong. The wide blade or the third prong are provided for your safety. If the provided plug does not fit into your outlet, consult an electrician for replacement of the obsolete outlet.
- 10 Protect the power cord from being walked on or pinched particularly at plugs, convenience receptacles, and the point where they exit from the apparatus.
- 11 Only use attachments/accessories specified by the manufacturer.
- 12 Use only with the cart, stand, tripod, bracket, or table specified by the manufacturer, or sold with the apparatus. When a cart is used, use caution when moving the cart/apparatus combination to avoid injury from tip-over.
- 13 Unplug this apparatus during lightning storms or when unused for long periods of time.
- 14 Refer all servicing to qualified service personnel. Servicing is required when the apparatus has been damaged in any way, such as power-supply cord or plug is damaged, liquid has been spilled or objects have fallen into the apparatus, the apparatus has been exposed to rain or moisture, does not operate normally, or has been dropped.



We Want You Listening For A Lifetime



Yamaha and the Electronic Industries Association’s Consumer Electronics Group want you to get the most out of your equipment by playing it at a safe level. One that lets the sound come through loud and clear without annoying blaring or distortion – and, most importantly, without affecting your sensitive hearing. Since hearing damage from loud sounds is often undetectable until it is too late, Yamaha and the Electronic Industries Association’s Consumer Electronics Group recommend you to avoid prolonged exposure from excessive volume levels.

FCC INFORMATION (for US customers)

1 **IMPORTANT NOTICE: DO NOT MODIFY THIS UNIT!**

This product, when installed as indicated in the instructions contained in this manual, meets FCC requirements. Modifications not expressly approved by Yamaha may void your authority, granted by the FCC, to use the product.

2 **IMPORTANT:** When connecting this product to accessories and/or another product use only high quality shielded cables. Cable/s supplied with this product **MUST** be used. Follow all installation instructions. Failure to follow instructions could void your FCC authorization to use this product in the USA.

3 **NOTE:** This product has been tested and found to comply with the requirements listed in FCC Regulations, Part 15 for Class "B" digital devices. Compliance with these requirements provides a reasonable level of assurance that your use of this product in a residential environment will not result in harmful interference with other electronic devices. This equipment generates/uses radio frequencies and, if not installed and used according to the instructions found in the users manual, may cause interference harmful to the operation of other electronic devices.

Compliance with FCC regulations does not guarantee that interference will not occur in all installations. If this product is found to be the source of interference, which can be determined by turning the unit "OFF" and "ON", please try to eliminate the problem by using one of the following measures:

Relocate either this product or the device that is being affected by the interference.

Utilize power outlets that are on different branch (circuit breaker or fuse) circuits or install AC line filter/s.

In the case of radio or TV interference, relocate/reorient the antenna. If the antenna lead-in is 300 ohm ribbon lead, change the lead-in to coaxial type cable.

If these corrective measures do not produce satisfactory results, please contact the local retailer authorized to distribute this type of product. If you can not locate the appropriate retailer, please contact Yamaha Corporation of America A/V Division, 6600 Orangethorpe Avenue, Buena Park, CA 90620, USA.

The above statements apply **ONLY** to those products distributed by Yamaha Corporation of America or its subsidiaries.

NOTICE

This equipment has been tested and found to comply with the limits for a Class B digital device, pursuant to part 15 of the FCC Rules. These limits are designed to provide reasonable protection against harmful interference in residential installation. This equipment generates, uses and can radiate radio frequency energy and, if not installed and used in accordance with the instructions, may cause harmful interference to radio communications. However, there is no guarantee that interference will not occur in a particular installation. If this equipment does cause harmful interference to radio or television reception, which can be determined by turning the equipment off and on, the user is encouraged to try to correct the interference by one or more of the following measures:

- Reorient or relocate the receiving antenna.
- Increase the separation between the equipment and receiver.
- Connect the equipment into an outlet on a circuit different from that to which the receiver is connected.
- Consult the dealer or an experienced radio/TV technician for help.

This equipment complies with FCC/IC radiation exposure limits set forth for uncontrolled equipment and meets the FCC radio frequency (RF) Exposure Guidelines and RSS-102 of the IC radio frequency (RF) Exposure rules. This equipment has very low levels of RF energy that it deemed to comply without maximum permissive exposure evaluation (MPE). But it is desirable that it should be installed and operated with at least 20 cm and more between the radiator and person's body. This transmitter must not be co-located or operated in conjunction with any other antenna or transmitter.

FCC CAUTION

Change or modifications not expressly approved by the party responsible for compliance could void the user's authority to operate the equipment.

FOR CANADIAN CUSTOMERS

To prevent electric shock, match wide blade of plug to wide slot and fully insert.
CAN ICE-3 (B)/NMB-3 (B)

CAUTION

Use of controls or adjustments or performance of procedures other than those specified herein may result in hazardous radiation exposure.

COMPLIANCE INFORMATION STATEMENT (DECLARATION OF CONFORMITY PROCEDURE)

Responsible Party:	Yamaha Corporation of America A/V Division
Address:	6600 Orangethorpe Avenue, Buena Park, CA 90620, USA
Telephone:	1-714-522-9011
Type of Equipment:	Micro Component System
Model Name:	MCR-B020

This device complies with Part 15 of FCC Rules and Industry Canada licence-exempt RSS standard(s).
Operation is subject to the following two conditions:
(1) this device may not cause interference, and
(2) this device must accept any interference, including interference that may cause undesired operation of this device.

CAUTION: READ THIS BEFORE OPERATING YOUR UNIT.

- 1 To assure the finest performance, please read this manual carefully. Keep it in a safe place for future reference.
- 2 Install this unit in a well ventilated, cool, dry, clean place - away from direct sunlight, heat sources, vibration, dust, moisture and cold. For proper ventilation, allow the following minimum clearances.
Top: 15 cm (6 in)
Rear: 10 cm (4 in)
Sides: 10 cm (4 in)
- 3 Locate this unit away from other electrical appliances, motors, or transformers to avoid humming sounds.
- 4 Do not expose this unit to sudden temperature changes from cold to hot, and do not locate this unit in an environment with high humidity (i.e. a room with a humidifier) to prevent condensation inside this unit, which may cause an electrical shock, fire, damage to this unit, and/or personal injury.
- 5 Avoid installing this unit where foreign object may fall onto this unit and/or this unit may be exposed to liquid dripping or splashing. On the top of this unit, do not place:
 - Other components, as they may cause damage and/or discoloration on the surface of this unit.
 - Burning objects (i.e. candles), as they may cause fire, damage to this unit, and/or personal injury.
 - Containers with liquid in them, as they may fall and liquid may cause electrical shock to the user and/or damage to this unit.
- 6 Do not cover this unit with a newspaper, tablecloth, curtain, etc. in order not to obstruct heat radiation. If the temperature inside this unit rises, it may cause fire, damage to this unit, and/or personal injury.
- 7 Do not plug in this unit to a wall outlet until all connections are complete.
- 8 Do not operate this unit upside-down. It may overheat, possibly causing damage.
- 9 Do not use force on switches, knobs and/or cords.
- 10 When disconnecting the power cable from the wall outlet, grasp the plug; do not pull the cable.
- 11 Do not clean this unit with chemical solvents; this might damage the finish. Use a clean, dry cloth.
- 12 Only voltage specified on this unit must be used. Using this unit with a higher voltage than specified is dangerous and may cause fire, damage to this unit, and/or personal injury. Yamaha will not be held responsible for any damage resulting from use of this unit with a voltage other than specified.
- 13 To prevent damage by lightning, keep the power cable disconnected from a wall outlet or this unit during a lightning storm.
- 14 Do not attempt to modify or fix this unit. Contact qualified Yamaha service personnel when any service is needed. The cabinet should never be opened for any reasons.
- 15 When not planning to use this unit for long periods of time (i.e. vacation), disconnect the AC power plug from the wall outlet.
- 16 Be sure to read the "TROUBLESHOOTING" section on common operating errors before concluding that this unit is faulty.
- 17 Before moving this unit, press  to set the unit to off, and disconnect the AC power plug from the wall outlet.
- 18 Condensation will form when the surrounding temperature changes suddenly. Disconnect the power cable from the outlet, then leave this unit alone.
- 19 When using this unit for a long time, this unit may become warm. Turn off, then leave this unit alone for cooling.
- 20 Install this unit near the wall outlet and where the AC power plug can be reached easily.
- 21 The batteries shall not be exposed to excessive heat such as sunshine, fire or the like. When you dispose of batteries, follow your regional regulations.
 - Keep the batteries in a location out of reach of children. Batteries can be dangerous if a child were to put in his or her mouth.
 - If the batteries grow old, the effective operation range of the remote control decreases considerably. If this happens, replace the batteries with new one as soon as possible.
 - Exhausted batteries may leak. If the batteries have leaked, dispose of them immediately. Avoid touching the leaked material or letting it come into contact with clothing, etc. Clean the battery compartment thoroughly before installing new batteries.
 - If you plan not to use the unit for a long period of time, remove the batteries from the unit. Otherwise, the batteries will wear out, possibly resulting in a leakage of battery liquid that may damage the unit.
 - Do not throw away batteries with general house waste. Dispose of them correctly in accordance with your local regulations.
- 22 Excessive sound pressure from earphones and headphones can cause hearing loss.

This unit is not disconnected from the AC power source as long as it is connected to the wall outlet, even if this unit itself is turned off by . In this state, this unit is designed to consume a very small quantity of power.

WARNING

TO REDUCE THE RISK OF FIRE OR ELECTRIC SHOCK, DO NOT EXPOSE THIS UNIT TO RAIN OR MOISTURE.

CAUTION

Danger of explosion if battery is incorrectly replaced. Replace only with the same or equivalent type.

There is a chance that placing this unit too close to a CRT-based (Braun tube) TV set might impair picture color. Should this happen, move this unit away from the TV set.



CONTENTS

NAMES OF PARTS AND THEIR FUNCTIONS	2	LISTENING TO FM/AM STATIONS	11
Top panel/Front panel.....	2	Selecting an FM/AM station	11
Front panel display.....	2	Presetting FM/AM stations (remote control only)	12
Remote control.....	3	Selecting preset FM/AM stations	13
CONNECTIONS	4	LISTENING TO EXTERNAL SOURCES	13
Connecting the speakers and antenna	4	USEFUL FUNCTIONS	14
Connecting the power cable.....	5	Using the Option menu	14
Other connections	5	Using the sleep timer	15
About the standby state	5	Using the alarm function	15
How to use the remote control	5	Setting the alarm	16
ADJUSTING THE CLOCK (OPTION MENU)	6	Operations while the alarm sound is playing.....	17
LISTENING TO CD AND USB DEVICES	7	TROUBLESHOOTING	18
Listening to a CD.....	7	NOTES ON DISCS AND USB DEVICES	21
Listening to a USB device	8	SPECIFICATIONS	22
Using repeat/shuffle playback (remote control only).....	8		
LISTENING TO MUSIC FROM YOUR <i>Bluetooth</i>			
DEVICE	9		
Playing back from your <i>Bluetooth</i> device	9		
Connecting an already-paired device via <i>Bluetooth</i>	10		
Disconnecting a <i>Bluetooth</i> connection	10		

Features

- Play back music from external devices such as your audio/data CDs, USB devices, or external devices via the AUX jack, and listen to the radio.
- By the *Bluetooth* technology, you can enjoy clear sound without wire connections.
- Use your favorite music as an alarm. When the set time arrives, the music you select is played at the volume that you specify, giving you the ideal start to your day.
- You can easily store and recall of your favorite radio stations, up to 30 FM and 30 AM stations (AM radio is only for North America model).
- Bass, middle, and treble can be adjusted to your taste.

◆ About this manual

- If an operation can be performed using either the buttons on the unit itself or from the remote control, the explanation will focus on operation using the remote control.
- AM radio is available only for North America model.
-  indicates precautions for use of the unit and its feature limitations.
-  indicates supplementary explanations for better use.

Supplied accessories

Remote control



(use a CR2025 type Lithium battery)

Speaker cable (1.5 m (4.9') x 2)

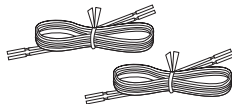

Power cable



FM antenna



USB cap



AM antenna (North America model only)



Keep the USB cap out of reach of children so as to ensure that it is not mistakenly swallowed.

NAMES OF PARTS AND THEIR FUNCTIONS

Top panel/Front panel

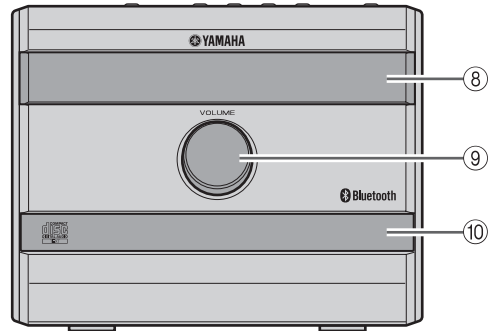
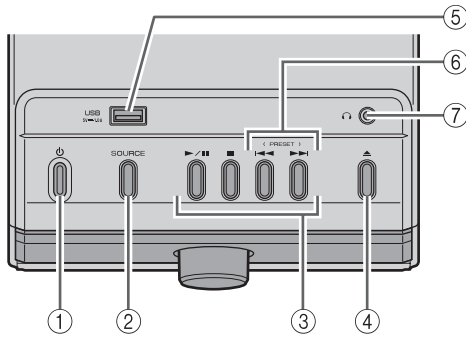

① **Power**

Press to turn the unit on/off (standby).
There are two types of the standby state (☞ P. 5).

② **SOURCE**

Switch the audio source to be played.
Pressing this repeatedly will change the selection in the following order.

CD → USB → FM → AM* → BT → AUX

*North America model only

③ **Audio control buttons**

Use these to operate the CD/USB device.

▶/⏸: Play/Pause

■: Stop

⏮/⏭: Skip, Search backward/forward (press and hold down)

④ **Eject button**

Eject the CD (cannot be operated while the option menu (☞ P. 14) is displayed).

⑤ **USB port**

Connect your USB device (☞ P. 5, 8).



When the USB device is not in use, put the USB cap in place to protect the connector.

⑥ **PRESET </>**

Use these buttons to select a radio station that you've stored (☞ P. 12, 13).

⑦ **Headphone jack**

Connect headphones.

⑧ **Front panel display**

The clock and other information is displayed.

⑨ **VOLUME knob**

Adjust the volume.

⑩ **Disc tray**

Set a disc. (☞ P. 7).

Front panel display

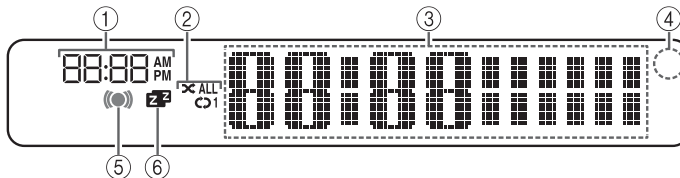

① **Alarm time**

Indicates the alarm time (☞ P. 16).

② **Repeat/shuffle indicator**

Displays the playback mode (☞ P. 8).

③ **Multi-function indicator**

Displays various information, including the clock time, information about the currently-playing track, and the frequency of the radio station.

④ **Remote control signal receiver**

Make sure that this sensor is not obstructed (☞ P. 5).

⑤ **Alarm indicator**

Turns on if the alarm has been set (☞ P. 16).

⑥ **Sleep indicator**

Turns on if the sleep timer has been set (☞ P. 15).

Remote control

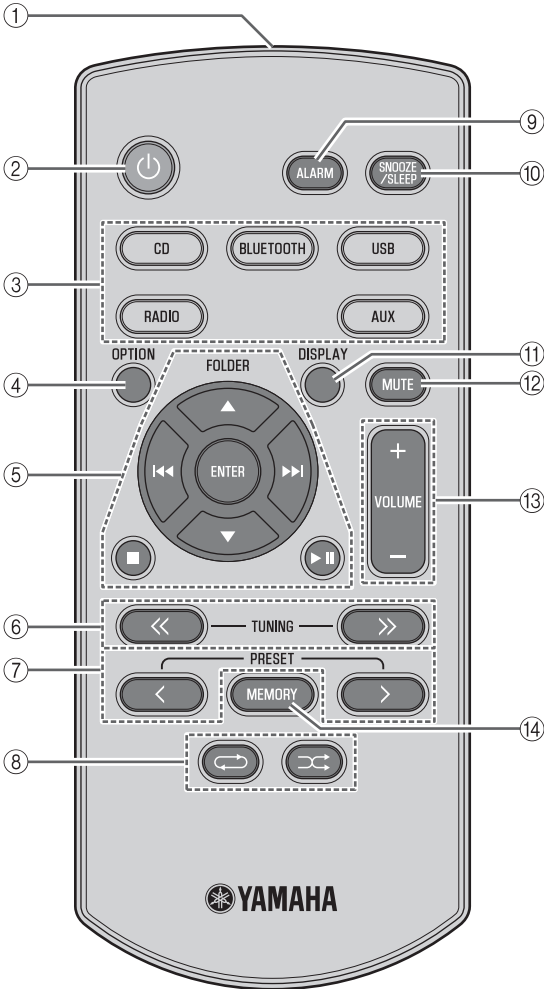

① Remote control signal transmitter

② **Power**

Press to turn the unit on/off (standby).

There are two types of the standby state (P. 5).

③ **Source buttons**

Switch the audio source to be played. If you press one of these while the unit is in standby (except ECO standby), the unit will automatically turn on.

④ **OPTION**

Display the option menu (P. 14).

⑤ **Operation buttons**

FOLDER ▲/▼: Switch the playback folder and select items or edit numerical values when playing music on data CDs or USB devices.

ENTER: Confirm a selected item or value.

■: Stop*

▶||: Play/Pause*

◀◀/▶▶: Skip, Search backward/forward (press and hold down)*

* Use these to operate the CD/USB device.

⑥ **TUNING </>**

Tune the radio (P. 11, 12).

⑦ **PRESET </>**

Select a radio station that you stored (P. 12, 13).

⑧ **Repeat/ Shuffle**

Play music on a CD or USB device in repeat/shuffle mode (P. 8).

⑨ **ALARM**

Switch the alarm on/off (P. 17).

⑩ **SNOOZE/SLEEP**

Set the sleep timer or switch the alarm to snooze mode (P. 15, 17).

⑪ **DISPLAY**

Switch the information shown in the front panel display (P. 7, 8, 11).

⑫ **MUTE**

Mute or unmute the sound.

⑬ **VOLUME +/-**

Adjust the volume.

⑭ **MEMORY**

Store a radio station (P. 12).

◆ Replacing the battery in the remote control

While pushing the release tab in direction (A), slide out the battery holder in direction (B).

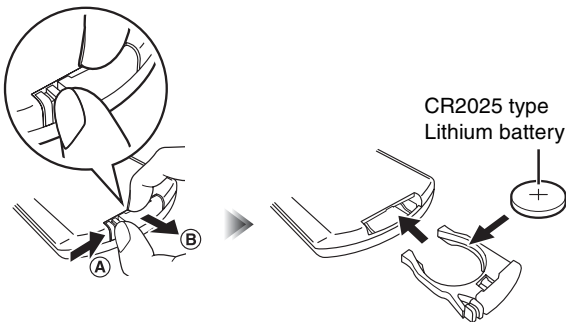

CONNECTIONS

Connecting the speakers and antenna

Connect the speakers and antenna.

Do not connect this unit's power cable until you've finished connecting all cables.

If the radio reception is poor, try changing the height or direction or placement of the antenna to find a location that has better reception.

If you use a commercially available outdoor antenna instead of the supplied antenna, reception may be better.

◆ Speakers



- You must peel off the insulation (covering) from the tip of the speaker cable to expose the conductor.
- Check the connections; make sure that left and right (L, R) and polarity (red: +, black: -) are connected correctly. If connections are incorrect, the sound will be unnatural and the low frequencies may be insufficient. There might not be any sound at all if connections are incorrect.
- Take care that the conductors of the speaker cable do not touch each other, and that the conductors do not touch any other metal part. Such conditions can damage this unit or the speakers.
- Use only the supplied speakers. Using other speakers may result in unnatural sound.
- If you're using this unit nearby a CRT display and you notice distorted color or noise in the display, move the speakers farther away from the display.

◆ FM antenna



Fix the end of the FM antenna to a wall.

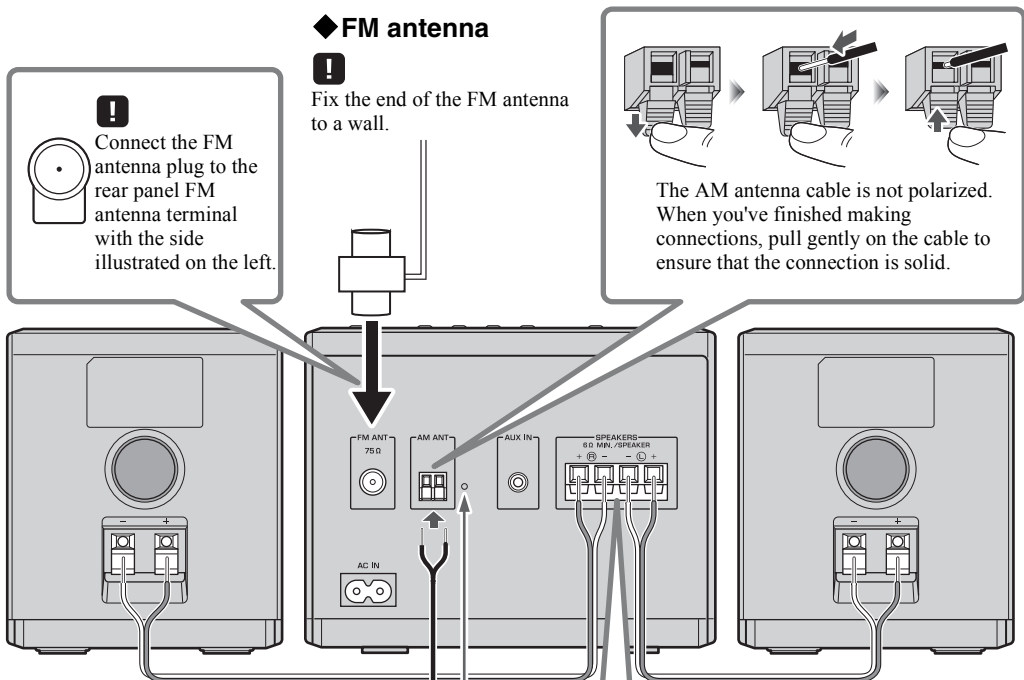

◆ AM antenna (North America model only)



Signal reception may be inadvertently affected if a digital device is located near the antenna.

Assembling AM antenna

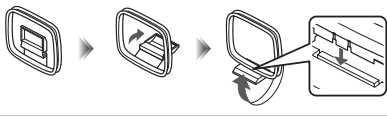

Connecting the power cable

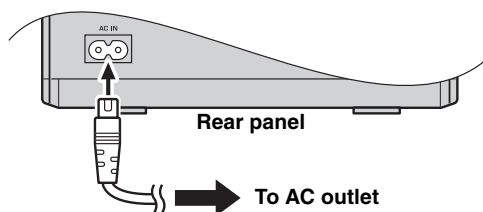

When you've completed all connections, connect the supplied power cable to AC IN, and then connect the plug of the cable to an AC outlet.

Other connections

◆ USB device

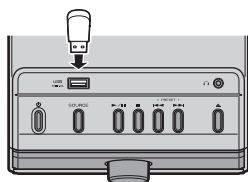

Connect your USB device to the USB port on the top panel. For details on playable files, refer to "NOTES ON DISCS AND USB DEVICES" (P. 21).



The USB device is automatically charged when this unit is connected to the AC outlet.



- Stop playback before disconnecting the USB device.
- Charging may not be possible depending on the USB device.

◆ External devices

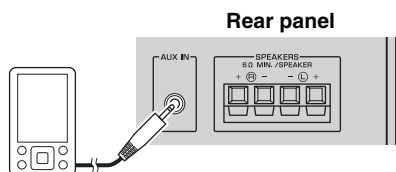

Using a commercially available 3.5 mm stereo mini-plug cable, connect your external device to the AUX jack on the rear panel of this unit.

About the standby state

This unit has the following two types of standby state. Select the mode in POWER SAVING settings menu (P. 14).

Mode	Setting menu (POWER SAVING)	Clock display	Bluetooth connection	Charging of USB devices	Alarm setting
ECO standby* (power saving mode)	ECO	No clock display	Disable	Enable	Disable
Standby	NORMAL	Show	Enable	Enable	Enable

* Default setting

How to use the remote control

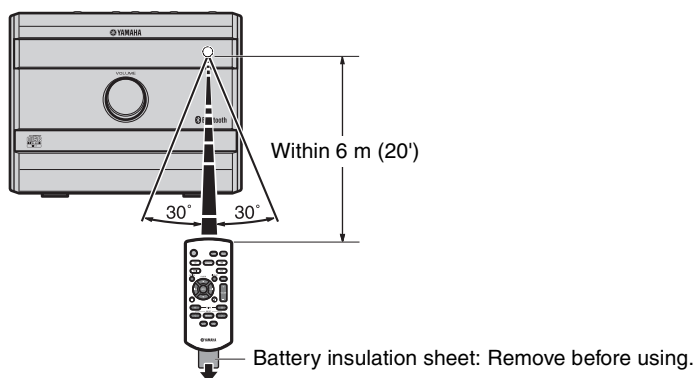

ADJUSTING THE CLOCK (OPTION MENU)

You'll use the option menu (P. 14) to set this unit's date and time.

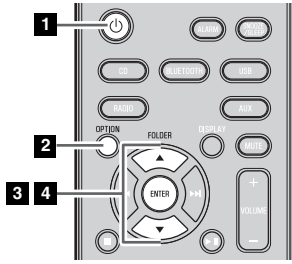

Clock display

Display (24-hour) when the unit is on

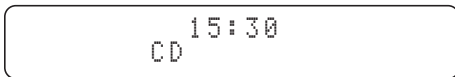

Display (24-hour) when the unit is off (standby)*



Jan	Feb	Mar	Apr	May	Jun
January	February	March	April	May	June
Jul	Aug	Sep	Oct	Nov	Dec
July	August	September	October	November	December

* In ECO standby, the clock display will disappear.

1 Press to turn the unit on.

2 Press **OPTION**.

The option menu will appear.

3 Press **▲/▼** to select "CLOCK SET," and then press **ENTER**.

The display will indicate "CLOCK YEAR," and the numerical value to be set will blink.

4 Set the date and time.

Press **▲/▼** to edit each numerical value, and then press **ENTER** to confirm the setting.

Set the items in the order of year → month → day → hour → minute.

When clock setting has finished, the display will indicate "Completed!"

The clock will be set to 0 second the moment you complete the clock settings.



- While making these settings, you can press **DISPLAY** to select the time format (12-hour / 24-hour).
- If you decide to cancel without changing the setting, press **OPTION** before confirming the change.



The time settings will be reset if the unit remains unpowered for about one hour.

LISTENING TO CD AND USB DEVICES

The unit will operate as follows when playing back tracks/files on CD/USB devices.

- If the CD/USB device being played is stopped, the track that you listened will start playback from the beginning of the track the next time you play.
- If you press ■ while playback is stopped, tracks will play as follows the next time playback begins:
 - **Audio CD:** Play from the first track of the CD.
 - **Data CD*/USB device:** Play from the first track of the folder contains the track you listened to last time.
- This unit automatically turns off if no operation has been performed for 20 minutes after CD/USB device playback is stopped.

* “Data CD” is a CD that contains MP3/WMA files.



For details on playable discs and files, refer to “NOTES ON DISCS AND USB DEVICES” (P. 21).

Listening to a CD

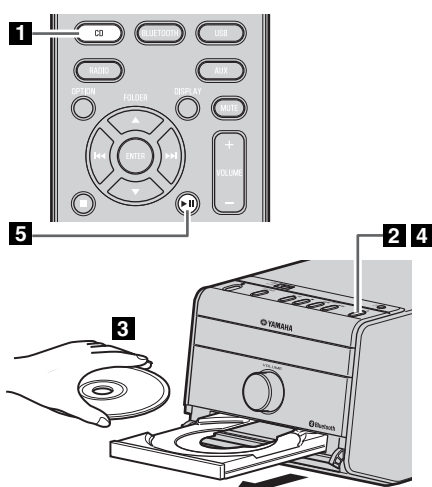

- 1 Press the **CD** source button to switch the audio source to CD.
If a CD is already set, playback will start.
- 2 Press the **▲** (eject button) to open the disc tray.
- 3 Set a CD into the disc tray.
! Set the CD with the label side facing upward.
- 4 Press the **▲** (eject button) to close the disc tray.
- 5 Press the **▶||** to start playback.
Playback can be controlled with either the remote control, or the top panel on this unit (P. 2, 3).



Folders and files on a data CD are played in alphabetical order.

◆ Skipping folders (remote control only)

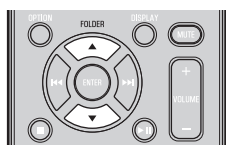

While a data CD is playing, you can use the remote control's **FOLDER ▲/▼** buttons to select the folder.

◆ Display information (remote control only)

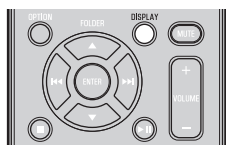

The folder number (only for a data CD) or the song/file number is shown for several seconds when starting playback or skipping tracks.

If you press **DISPLAY** on the remote control while a song is playing or paused, the information shown on the front panel display will be switched in the following order.

- - Elapsed song playback time
- Remaining song playback time (only for an audio CD)
- Song name*
- Album name*
- Artist name*
- File name (only for a data CD)
- Folder name (only for a data CD)

* Shown only if this data is included in the song.

Listening to a USB device

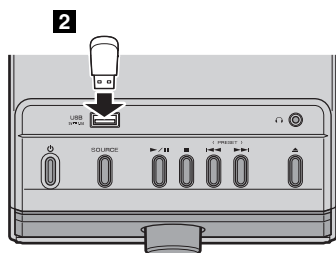

1 Press the **USB** source button to switch the audio source to USB.
If a USB device is already connected, playback will start.

2 Connect a USB device to the USB port.
Playback starts automatically.
Playback can be controlled with either the remote control, or the top panel on this unit (P. 2, 3).



Folders and files will play in the order in which they were written.



Stop playback before disconnecting the USB device.

◆ Skipping folders (remote control only)

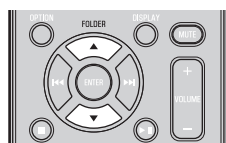

While a USB device is playing, you can use the remote control's **FOLDER ▲/▼** buttons to select the folder.

◆ Display information (remote control only)

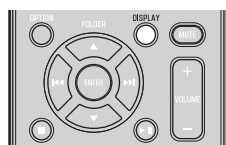

The folder/file number is shown for several seconds when starting playback or skipping tracks.

If you press **DISPLAY** on the remote control while a song is playing or paused, the information shown on the front panel display will be switched in the following order.

- - Elapsed song playback time
- Song name*
- Album name*
- Artist name*
- File name
- Folder name

* Shown only if this data is included in the song.

Using repeat/shuffle playback (remote control only)

The playback status is shown by the repeat/shuffle indicator in the front panel display.

◆ Repeat playback



Press (repeat) repeatedly to select one of the following playback modes.

No display: Repeat mode off

1: 1 track

: All tracks within the folder (data CD/USB device only)

ALL: All tracks

◆ Shuffle playback



Press (shuffle) repeatedly to select one of the following playback modes.

No display: Shuffle mode off

: All tracks within the folder (data CD/USB device only)

ALL: All tracks

LISTENING TO MUSIC FROM YOUR *Bluetooth* DEVICE

This unit provides *Bluetooth* functionality. You can enjoy wireless music playback from your *Bluetooth* device (mobile phone, digital audio player, etc.). Please also refer to the owner's manual of your *Bluetooth* device.

Playing back from your *Bluetooth* device

You'll need to perform the pairing operation the first time you use your *Bluetooth* device with this unit, or if the pairing settings have been deleted. Pairing is an operation that registers the *Bluetooth* device with this unit. Once pairing has been completed, subsequent reconnection will be easy even after the *Bluetooth* connection is disconnected (☞ P. 10). If pairing is not successful, refer to the item "*Bluetooth*" in "TROUBLESHOOTING" (☞ P. 20).



Yamaha does not guarantee all connections between this unit and *Bluetooth* device.



- This unit can be paired with up to 8 *Bluetooth* devices. When pairing with the 9th device has succeeded, pairing data for the device with the oldest connection date will be deleted.
- While connecting to the *Bluetooth* device and perform the pairing with another device, the current *Bluetooth* connection will be canceled.



3

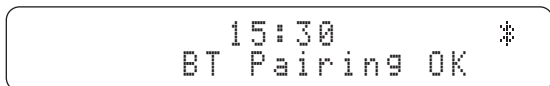

1 Press the **BLUETOOTH** source button for more than 2 seconds to enter pairing mode.

- Pairing mode lasts for 5 minutes.
- In pairing mode, the front panel display of this unit will indicate "BT Pairing...".



You can also enter pairing mode by holding down **SOURCE** on this unit.

2 Perform *Bluetooth* pairing on the *Bluetooth* device.

For details refer to the owner's manual of the *Bluetooth* device.

3 From the *Bluetooth* connection list of the *Bluetooth* device, choose this unit (MCR-B020 Yamaha).

When pairing has been completed, the front panel display of this unit will indicate "BT Pairing OK".



If you are asked to enter a password, enter the numerals "0000".

4 Connect this unit and the *Bluetooth* device via *Bluetooth*.

5 Play back music from the *Bluetooth* device.



Take care that the volume setting of this unit is not too high. We recommend that you adjust the volume on the *Bluetooth* device.



- If you connect via *Bluetooth* from the *Bluetooth* device while this unit is in standby (except ECO standby), this unit will automatically turn on.
- If you disconnect the *Bluetooth* connection from the *Bluetooth* device while the audio source is set to *Bluetooth*, this unit will automatically turn off.
- If *Bluetooth* is selected as the audio source, this unit will automatically turn off when 20 minutes have elapsed without any *Bluetooth* connection nor any operation performed.

Connecting an already-paired device via *Bluetooth*

Once pairing has been completed, connecting a *Bluetooth* will be easy the next time.

◆ Connecting from this unit

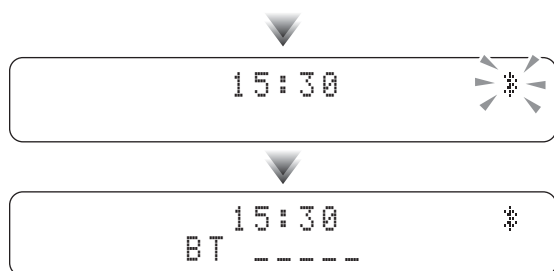
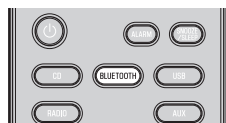

Press the **BLUETOOTH** source button to switch the audio source to *Bluetooth*.

The *Bluetooth* indicator will blink in the front panel display; this unit will search for the *Bluetooth* device that was most recently connected via *Bluetooth*, and will then establish a connection (You must first turn on the *Bluetooth* setting of the *Bluetooth* device).

When the *Bluetooth* connection has been established, the *Bluetooth* indicator will light, and the name of the *Bluetooth* device will be displayed.

◆ Connecting from the *Bluetooth* device

- 1 In the *Bluetooth* settings of the *Bluetooth* device, turn *Bluetooth* on.
- 2 From the *Bluetooth* connection list of the *Bluetooth* device, choose this unit (MCR-B020 Yamaha).
The *Bluetooth* connection will be established, and the front panel display of this unit will indicate the name of the *Bluetooth* device.



Bluetooth connections cannot be established from the *Bluetooth* device when this unit is in ECO standby (P. 5).

Disconnecting a *Bluetooth* connection

If any of the following operations are performed while a *Bluetooth* connection is being used, the *Bluetooth* connection will be disconnected.

- Switch the audio source other than *Bluetooth*.
- Turn the unit off.
- Turn off the *Bluetooth* setting of the *Bluetooth* device.

LISTENING TO FM/AM STATIONS

AM radio is available only for North America model.

Selecting an FM/AM station

To listen to the FM/AM station, connect the antenna as described in “Connecting the speakers and antenna” (P. 4).

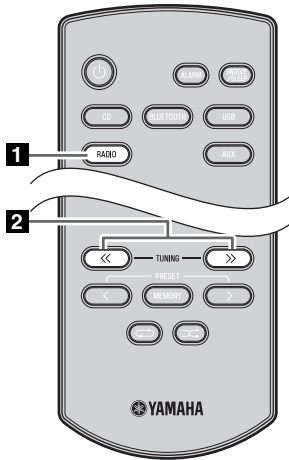

1 Press the **RADIO** source button to switch the audio source to FM or AM.

2 Tune FM/AM stations

Automatic tuning: Press and hold **TUNING << / >>**.

Manual tuning: Press **TUNING << / >>** repeatedly.



If you tune to a station manually while receiving FM, the sound will be monaural.

◆ Display information (remote control only)

If you press **DISPLAY** on the remote control, the information shown on the front panel display will be switched in the following order.

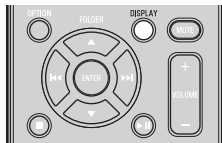

Preset number and frequency ↔ Reception status*

* Example of reception status indication.

TUNED/STEREO: A strong FM stereo broadcast is being received.

TUNED/MONO: A monaural FM broadcast is being received (even if the FM broadcast is stereo, reception will be monaural if the signal is weak).

Not TUNED: No broadcast is being received.

Presetting FM/AM stations (remote control only)

Use the preset function to store your favorite 30 stations.

First, press the **RADIO** source button to switch the audio source to FM or AM.

◆ Auto preset

This method tunes automatically, and automatically presets only the stations that have good reception.

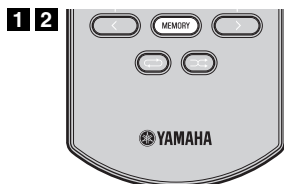

1 Press and hold down **MEMORY**.

“AUTO PRESET” will appear and “Press MEMORY” will blink.

2 Press **MEMORY**.

Auto preset will begin.

When presetting has finished, the display will indicate “Completed!”.



When you perform auto preset, all stored stations are cleared and the new stations are stored.



If you want to stop auto preset before it is completed, press ■.

◆ Manual preset

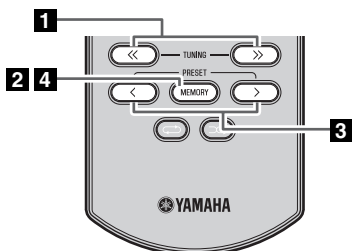

1 Press **TUNING** <</> to tune a station that you want to preset.

2 Press **MEMORY**.

The display will indicate “PRESET MEMORY,” and the preset number will blink.

3 Press **PRESET** </> to select the preset number that you want to store.



- The lowest preset number that has not been stored will be selected first.

- If you want to cancel the presetting, press ■.

- If you select a preset number in which a station has already been stored, it will be overwritten by the new station.

4 Press **MEMORY**.

When presetting has finished, the display will indicate “Completed!”.

◆ Deleting a stored preset (Option menu)

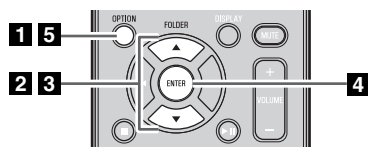

1 Press **OPTION**.

The option menu will appear.

2 Press ▲/▼ to select **PRESET DELETE**, and then press **ENTER**.

3 Press ▲/▼ to select the preset number that you want to delete.



If you want to cancel the deleting, press **OPTION**.

4 Press **ENTER** to complete the operation.

When deleting has finished, the display will indicate “Deleted!”.

5 Press **OPTION** to exit the option menu.

Selecting preset FM/AM stations

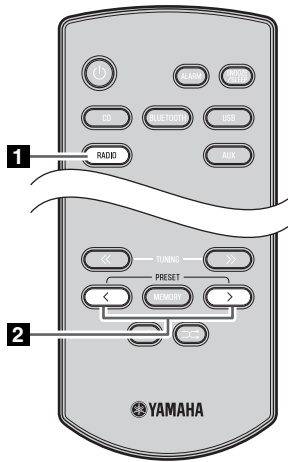

1 Press the **RADIO** source button to switch the audio source to FM or AM.

2 Press **PRESET** </> to select the FM/AM station that you want to hear.



You can only select presets that have been stored.

LISTENING TO EXTERNAL SOURCES

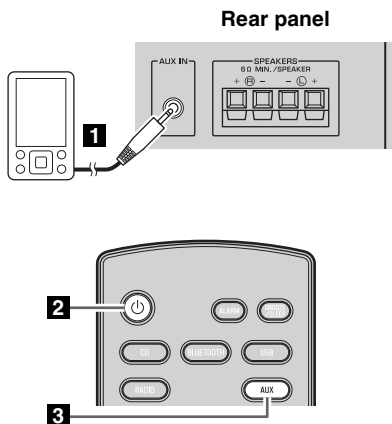

1 Using a commercially available 3.5 mm stereo mini-plug cable, connect your external device to the AUX jack on the rear panel of this unit.



- Turn the unit off before connecting the audio cable.
- Turn down the volume of the unit and your external audio device before connection.

2 Press  to turn the unit on.

3 Press the **AUX** source button to switch the audio source to AUX.

4 Start playback on the connected external audio device.

USEFUL FUNCTIONS

Using the Option menu

When you press **OPTION**, the option menu will appear in the front panel display, allowing you to make the following settings.



▲ (eject button) cannot be operated while the option menu is displayed.

Option menu	Setting or range	See page
PRESET DELETE	Deletes a stored preset (shown only if the audio source is FM/AM*1).	12
DIMMER	Adjusts the brightness of the front panel display (1 *2: bright, 2 : medium, 3 : dim).	–
EQ LOW	Adjusts the tonal character (low frequencies) (-10 - 0 *2 - +10 dB).	–
EQ MID	Adjusts the tonal character (mid frequencies) (-10 - 0 *2 - +10 dB).	–
EQ HIGH	Adjusts the tonal character (high frequencies) (-10 - 0 *2 - +10 dB).	–
BALANCE	Adjusts the volume balance of the left and right speakers (L+10 - CENTER *2 - R+10).	–
POWER SAVING	Switches the standby state, NORMAL or ECO *2 (power saving mode)	5
AUTO PWR STDBY	You can specify the time after which the unit will turn off automatically. If no operation occurs for the duration you specify, the unit will turn off automatically (TIME 12H : 12 hours, TIME 8H *2: 8 hours, TIME 4H : 4 hours, TIME 2H : 2 hours, OFF : the unit will not turn off).	–
CLOCK SET	Sets the date and time.	6
ALARM SET	Sets the alarm.	16
BLUETOOTH	Connects this unit and your device via <i>Bluetooth</i> (ON *2: enable, OFF : disable).	9

*1 North America model only

*2 Default setting

◆ Procedure for settings

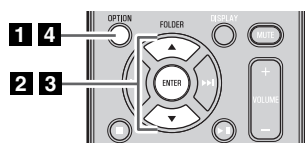

1 Press **OPTION**.

The option menu will appear.

2 Press ▲/▼ to select the menu item that you want to set, and then press **ENTER**.

3 Press ▲/▼ to edit the setting, and then press **ENTER** to confirm the setting.

If you want to continue making other settings, repeat the procedure from step **2**.

4 Press **OPTION** to exit the option menu.



If you decide to cancel without changing the setting, press **OPTION** before confirming the change.

Using the sleep timer

When the specified time has elapsed, the unit will turn off automatically.

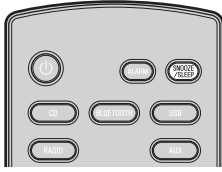

Press **SNOOZE/SLEEP** repeatedly to specify the time after which the unit will turn off.

You can specify 30, 60, 90, 120 or OFF.

When you select a time, the sleep timer is turned on, and the sleep indicator (Z Z) is shown in the front panel display.



If you press **SNOOZE/SLEEP** while the sleep timer is activated, the sleep timer setting will be canceled.

Using the alarm function

The internal sound (melody) and then the selected audio source are played at the time set for the alarm.



If the selected audio source cannot be played back at the time set for the alarm, the internal sound is played back.

◆ Various audio sources

You can choose from audio CD, data CD, USB device, or FM/AM. The following playback methods can also be selected depending on the audio source:

Source	Playback method	Function
Audio CD	Selected track	The selected track is played repeatedly.
	Resume	The track you listened to last time is played back.
Data CD/USB device	Folder	The selected folder is played repeatedly.
	Resume	The track you listened to last time is played back.
FM/AM*	Preset station	The selected preset station is played.
	Resume	The FM/AM* station you listened to last time is played back.

* AM radio is available only for North America model.



You can not choose *Bluetooth* and *AUX* as the audio source.

◆ Snooze

The snooze function can be enabled to replay the alarm after 5 minutes (ⓘ P. 17).

Setting the alarm

◆ Setting the alarm time and alarm source (Option menu)



The alarm will not function when the unit is in ECO standby. To use the alarm function, set the Option menu item POWER SAVING to NORMAL (see P. 14).

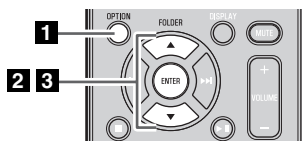

4

Alarm time

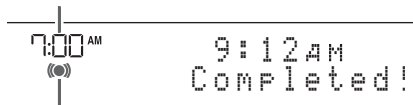

Alarm indicator

1 Press **OPTION**.

The option menu will appear.

2 Press **▲/▼** to select “ALARM SET”, and then press **ENTER**.

The alarm indicator ((●)) and numerical value you're setting will blink.

3 Set the alarm.

Set items ①-③ described below.

Press **▲/▼** to select a numerical value, and press **ENTER** to confirm it.

Items	Setting or range
① ALARM TIME	Make settings in the order of hours → minutes.
② ALARM SOURCE	<p>CD: Play back music from a CD. Specify the track number (data CD: folder number) (RESUME*1, 1-99).</p> <p>USB: Play back music from a USB device. Specify the folder number (RESUME*1, 1-999).</p> <p>FM/AM*2: Play a radio station. Specify the preset number (RESUME*1, 1-30).</p>
③ ALARM VOLUME	Specifies the volume (5-60) of the alarm.

*1 If you choose RESUME when specifying the track/folder/preset number, the last-played track/folder/station will be played (resume playback)

*2 AM radio is available only for North America model.

4 Complete the settings.

When you set the **VOLUME** for item ③, the display will indicate “Completed!” and your settings will be confirmed.

The alarm will be turned on and the alarm indicator ((●)) will light.



If you press **OPTION** or turn the unit off while making alarm settings, the settings will be cancelled.

◆ Switching the alarm on/off

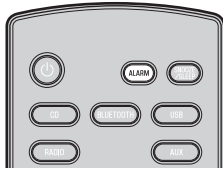

Press **ALARM** to turn the alarm on/off.

When the alarm is on, the alarm indicator ((●)) will light, and the alarm time will be shown.

If you press **ALARM** again, the alarm indicator ((●)) and the alarm will turn off.



If the Option menu item POWER SAVING is set to ECO, **the alarm will not function** (see P. 14).

Operations while the alarm sound is playing

When the set time arrives, the set alarm sound will play. During playback, the following operations are available.

◆ To pause the alarm (Snooze)

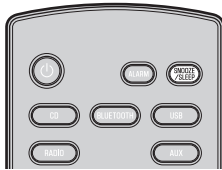

Press **SNOOZE/SLEEP**.

Snooze will stop the alarm and play it again 5 minutes later.



- If you press **SNOOZE/SLEEP** while the alarm is activated, the alarm sound will stop for about 5 minutes.
- Buttons on the unit other than the  will also function as the snooze button.

◆ To turn the alarm off

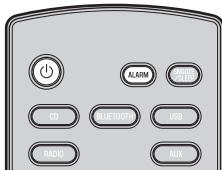

Press **ALARM** or .



- You can also stop the alarm by holding down **SNOOZE/SLEEP**.
- If you don't stop the alarm, it will stop automatically after 60 minutes and the unit will turn off.
- The alarm setting will be saved even if the alarm is turned off. If the alarm is turned on again by pressing **ALARM**, the alarm will sound with the previous alarm settings.

TROUBLESHOOTING

If there is a problem with the unit, check the following list first. If you cannot resolve the problem with the suggested solutions or if the problem is not listed below, turn off and unplug the unit, and consult the nearest authorized Yamaha dealer or service center.

General

Problem	Cause	Solution
The speakers make no sound.	The volume might be set to the minimum level, or muted.	Adjust the volume level.
	The source may be incorrect.	Select the correct source.
	The speakers may not be connected securely.	Check the connections (☞ P. 4).
	Headphones are connected.	Remove the headphones.
	The volume of a connected external device is not loud enough.	Raise the volume of the external device.
Sound suddenly turns off.	The sleep timer may be set (☞ P. 15).	Turn the unit on and play the source again.
	The auto power standby function may have operated.	When the time specified for AUTO PWR STDBY in the option menu has elapsed (☞ P. 14) or when 20 minutes have elapsed without any operation being performed after stopping USB device or CD playback, the unit will turn off automatically.
Sound is cracked/distorted or there is abnormal noise.	Input source volume is excessive, or volume of this unit is excessive (especially Bass).	Adjust volume with VOLUME, or use the option menu (☞ P. 14) to adjust the bass range. If an external device is playing back, lower the volume of the external device.
The unit does not operate properly.	The unit may have received a strong electrical shock such as lightning or excessive static electricity, or power supply may have dropped.	Press the reset button on the rear panel of the unit (☞ P. 4) using a fine-tipped stick and restart the unit.
The unit turns on but immediately shuts off.		
A digital or high-frequency equipment produces noises.	The unit may be placed too close to the digital or high-frequency equipment.	Place the unit farther away from the equipment.
The clock setting has been cleared.	The unit remained unpowered for about one hour.	Plug the power cable into the wall outlet firmly, and set the clock again (☞ P. 6).
Alarm does not sound.	The unit is set to ECO standby.	In the option menu, set POWER SAVING to NORMAL (☞ P. 14).
The front panel display indicates "ALARM not work" and can't set the alarm.		
The unit turns off unexpectedly.	The auto power standby function may have operated.	When the time specified for AUTO PWR STDBY in the option menu has elapsed (☞ P. 14) or when 20 minutes have elapsed without any operation being performed after stopping USB device or CD playback, the unit will turn off automatically.

Remote control

Problem	Cause	Solution
The remote control does not work properly.	The remote control may be operated outside its operation range.	For information on the remote control operation range, refer to "How to use the remote control" (☞ P. 5).
	The remote control signal receiver on the unit (☞ P. 2) may be exposed to direct sunlight or lighting (inverted fluorescent lamps).	Change the lighting or orientation of the unit.
	The battery may be worn out.	Replace the battery with a new one (☞ P. 3).
	There are obstacles between the remote control signal receiver on the unit (☞ P. 2) and the remote control.	Remove the obstacles.

CD playback

Problem	Cause	Solution
Some button operations do not work.	The disc set into the unit may not be compatible.	Use a disc supported by the unit (☞ P. 21).
Playback does not start immediately after pressing ►II (stops immediately).	The disc may be dirty.	Wipe the disc clean (☞ P. 21).
	The disc set into the unit may not be compatible.	Use a disc supported by the unit (☞ P. 21).
	If the unit was moved from a cold to warm place, condensation may have formed on the disc reading lens.	Wait for an hour or two until the unit adjusts to the room temperature, and try again.
The front panel display indicates “no operation”, and the disc tray does not open or close.	The option menu is displayed. Alternatively, the alarm is playing.	Press OPTION to exit the option menu. Alternatively, press ALARM to stop the alarm.
When you set a disc, the front panel display indicates “CD No Disc” or “CD Unknown.”	The disc set into the unit may not be compatible.	Use a disc supported by the unit (☞ P. 21).
	The disc may be dirty, or a foreign object may have adhered to it.	Wipe the disc clean. Alternatively, remove any foreign object that has adhered to the disc (☞ P. 21).
	The disc does not contain playable files.	Use a disc contains playable files (☞ P. 21).
	The disc was set upside down.	Set the disc with the label facing upward.

USB device playback

Problem	Cause	Solution
MP3/WMA file in the USB device does not play.	The USB device is not recognized.	Turn the unit off and reconnect the USB device to the unit. If the solutions above do not resolve the problem, the USB device is not playable on the unit (☞ P. 21).
	The USB device does not contain playable files.	Use a USB device contains playable files (☞ P. 21).
When you connect a USB device, the front panel display indicates “USB OverCurrent,” and then the front panel display goes blank.	An incompatible USB device was connected to the unit. Alternatively, the USB device is not connect firmly to the unit.	Turn the unit off and reconnect the USB device to the unit. If it does not resolve the problem, the USB device is not playable on the unit (☞ P. 21).

Bluetooth

Problem	Cause	Solution
Cannot make this unit paired with the Bluetooth device.	The <i>Bluetooth</i> device does not support A2DP.	Perform pairing operations with a device which supports A2DP.
	A <i>Bluetooth</i> adaptor, etc. that you want to pair with this unit has a password other than "0000".	Use a <i>Bluetooth</i> adaptor, etc. whose password is "0000".
	This unit and the <i>Bluetooth</i> device are too far apart.	Move the <i>Bluetooth</i> device closer to this unit.
	There is a device (microwave oven, wireless LAN, etc.) outputs signals in the 2.4 GHz frequency band nearby.	Move this unit away from the device that is emitting radio-frequency signals.
	In the option menu, BLUETOOTH is set to OFF.	In the option menu, set BLUETOOTH to ON (☞ P. 14).
Can't establish a Bluetooth connection.	This unit is not registered on the connection list of the <i>Bluetooth</i> device.	Perform pairing operations again (☞ P. 9).
	In the option menu, BLUETOOTH is set to OFF.	In the option menu, set BLUETOOTH to ON (☞ P. 14).
No sound is produced or the sound is interrupted during playback.	The <i>Bluetooth</i> connection of this unit with the <i>Bluetooth</i> device is disconnected.	Perform <i>Bluetooth</i> connection operations again (☞ P. 10).
	This unit and the <i>Bluetooth</i> device are too far apart.	Move the <i>Bluetooth</i> device closer to this unit.
	There is a device (microwave oven, wireless LAN, etc.) outputs signals in the 2.4 GHz frequency band nearby.	Move this unit away from the device that is emitting radio-frequency signals.
	The <i>Bluetooth</i> function of the <i>Bluetooth</i> device is off.	Turn on the <i>Bluetooth</i> function of the <i>Bluetooth</i> device.
	The <i>Bluetooth</i> device is not set to send <i>Bluetooth</i> audio signals to this unit.	Check that the <i>Bluetooth</i> function of the <i>Bluetooth</i> device is set properly.
	The pairing setting of the <i>Bluetooth</i> device is not set to this unit.	Set the pairing setting of the <i>Bluetooth</i> device to this unit.
	The <i>Bluetooth</i> device's volume is set to the minimum.	Increase the volume level.

FM/AM reception

Problem	Cause	Solution
Too much noise.	The antenna may be connected improperly.	Make sure the antenna is connected properly (☞ P. 4) or use a commercially available outdoor antenna.
	The antenna is too close to the unit or to an electronic device.	Position the antenna as far away as possible from the unit or the electronic device.
Too much noise during stereo broadcast.	The radio station you selected may be far from your area, or the radio wave reception is weak in your area.	Try manual tuning to improve the signal quality (☞ P. 11) or use a commercially available outdoor antenna.
Even with an outdoor antenna, radio wave reception is weak. (Sound is distorted.)	Multipath reflection or other radio interferences may have occurred.	Change the height, direction, or placement of the antenna (☞ P. 4).

NOTES ON DISCS AND USB DEVICES

CD information

This unit is designed for use with audio CD, CD-R*, and CD-RW* with the logos followings.



* ISO 9660 format CD-R/RW



This unit can play back discs bearing any of the logo marks above. A disc logo mark is printed on the disc and the disc jacket.



- Do not set any other type of disc into this unit. Doing so may damage this unit.
- CD-R/RW cannot be played back unless finalized.
- Some discs cannot be played back depending on the disc characteristics or recording conditions.
- Do not use any non-standard shaped discs such as a heart-shaped disc.
- Do not use discs with many scratches on their surface.
- Do not set a cracked, warped, or glued disc.

Handling a disc

- Do not touch the surface of the disc. Hold a disc by its edge (and the center hole).
- Do not use a pencil or pointed marker to write on the disc.
- Do not put a tape, seal, glue, etc., on a disc.
- Do not use a protective cover to prevent scratches.
- Do not set more than one disc into this unit at one time. This can cause damage to both this unit and the discs.
- Do not put any foreign objects in the disc tray.
- Do not expose a disc to direct sunlight, high temperature, high humidity, or a lot of dust.

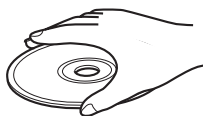

Caution

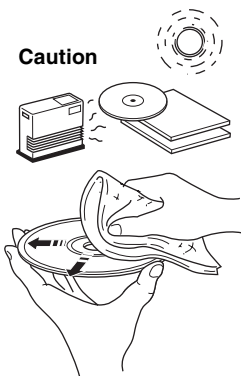

- If a disc becomes dirty, wipe it with a clean, dry cloth from the center out to the edge. Do not use record cleaner or paint thinner.
- To avoid malfunction, do not use a commercially available lens cleaner.

USB device information

This unit supports USB mass storage class devices (e.g., flash memories or portable audio players) using FAT16 or FAT32 format.



- Some devices may not work properly even if they meet the requirements.
- Do not connect devices other than USB mass storage class devices (such as USB chargers or USB hubs), PCs, card readers, an external HDD, etc.
- Yamaha will not be held responsible for any damage to or data loss on the USB device occurring while the device is connected to this unit.
- Playability of and power supply to all kind of USB devices are not guaranteed.
- USB devices with encryption cannot be used.

About MP3 or WMA files



- The unit can play back:

File	Bitrate (kbps)	Sampling frequency (kHz)
MP3	8-320**	8-48
WMA	8-384**	8-48

** Both constant and variable bitrates are supported.

- The maximum numbers of files/folders that can be played on the unit are as follows.

	Data CD	USB
Maximum total number of file	512	3000
Maximum folder number	255	255
Maximum file number per folder	512	999

- Copyright-protected files cannot be played back.

SPECIFICATIONS

◆ PLAYER SECTION

CD

- Media CD, CD-R/RW
- Audio format Audio CD, MP3, WMA

USB

- Audio format MP3, WMA

AUX

- Input connector 3.5 mm (1/8 ") STEREO mini jack

◆ Bluetooth SECTION

- *Bluetooth* version Ver. 4.0
- Supported profile A2DP, AVRCP
- Supported codecs SBC
- Wireless output *Bluetooth* Class 2
- Maximum communication distance 10 m (without obstructions)

◆ AMPLIFIER SECTION

- Maximum output power 15 W + 15 W (6 Ω 1 kHz, 10 % THD)
- Headphones
..... 3.5 mm (1/8 in) STEREO mini jack (Impedance 16 to 32 Ω)
- Equalizer characteristics
EQ Low (Bass)/EQ Mid (Middle)/EQ High (Treble) ± 10 dB

◆ TUNER SECTION

Tuning range

- FM
[North America model] 87.50 to 107.90 MHz
[Other models] 87.50 to 108.00 MHz
- AM (North America model only) 530 to 1710 kHz

◆ SPEAKER SECTION

- Type Full range bass reflex
non magnetic shielding type
- Driver 10 cm (4") cone type \times 1
- Frequency response 50 to 20 kHz (–10 dB)
- Dimensions (W \times H \times D)
..... 120 (4-3/4") \times 142 (5-5/8") \times 258 (10-1/8") mm
- Weight 1.3 kg (2.9 lbs.)

◆ GENERAL

- Power supply
[North America model] AC 120 V, 60 Hz
[Other models] AC 100-240 V, 50/60 Hz
- Power consumption 21 W
- Standby consumption
..... 3.5 W or less (NORMAL)/0.5 W or less (ECO)
- Dimensions (W \times H \times D)
..... 180 (7-1/8") \times 143 (5-5/8") \times 279 (11") mm
- Weight 1.8 kg (4 lbs.)

Specifications are subject to change without notice.

LASER SAFETY

This unit employs a laser. Due to possible eye injury, only a qualified service person should remove the cover or attempt to service this device.

DANGER

This unit emits visible laser radiation when open. Avoid direct eye exposure to beam. When this unit is plugged into the wall outlet, do not place your eyes close to the opening of the disc tray and other openings to look into inside.

Bluetooth

- *Bluetooth* is a technology for wireless communication between devices within an area of about 10 meters (33 ft) employing the 2.4 GHz frequency band, a band which can be used without a license.
- *Bluetooth* is a registered trademark of the *Bluetooth* SIG and is used by Yamaha in accordance with a license agreement.

Handling Bluetooth communications

- The 2.4 GHz band used by *Bluetooth* compatible devices is a radio band shared by many types of equipment. While *Bluetooth* compatible devices use a technology minimizing the influence of *Bluetooth* devices using the same radio band, such influence may reduce the speed or distance of communications and in some cases interrupt communications.
- The speed of signal transfer and the distance at which communication is possible differs according to the distance between the communicating devices, the presence of obstacles, radio wave conditions and the type of equipment.
- Yamaha does not guarantee all wireless connections between this unit and devices compatible with *Bluetooth* function.

If there should be color blotching or noise when used near a TV, move this unit away from the TV when using it.

Do not use this unit within 22 cm (9 inches) of persons with a heart pacemaker implant or defibrillator implant.

Radio waves may affect electro-medical devices.
Do not use this unit near medical devices or inside medical facilities.

The user shall not reverse engineer, decompile, alter, translate or disassemble the software used in this unit, whether in part or in whole. For corporate users, employees of the corporation itself as well as its business partners shall observe the contractual bans stipulated within this clause. If the stipulations of this clause and this contract cannot be observed, the user shall immediately discontinue using the software.

If you use a commercially available cable to connect your USB or external device, make sure that the length is less than 3 meters (9.8 ft).

This transmitter must not be co-located or operated in conjunction with any other antenna or transmitter.

LASER

Type	Semiconductor laser GaAS/GaAlAs
Wave length	785 nm
Output Power	4.5 mW

CAUTION

Use of controls or adjustments or performance of procedures other than those specified herein may result in hazardous radiation exposure.



WARNING

DO NOT INGEST BATTERY, CHEMICAL BURN HAZARD

The remote control supplied with this product contains a coin/button cell battery. If the coin/button cell battery is swallowed, it can cause severe internal burns in just 2 hours and can lead to death.

Keep new and used batteries away from children. If the battery compartment does not close securely, stop using the product and keep it away from children.

If you think batteries might have been swallowed or placed inside any part of the body, seek immediate medical attention.

PRÉCAUTIONS CONCERNANT LA SÉCURITÉ



CAUTION
RISK OF ELECTRIC SHOCK DO NOT OPEN



ATTENTION: POUR RÉDUIRE LES RISQUES D'INCENDIE ET DE DÉCHARGE ÉLECTRIQUE, NE PAS RETIRER LE COUVERCLE (OU LE PANNEAU ARRIÈRE). AUCUNE PIÈCE INTERNE NE PEUT ÊTRE CHANGÉE PAR L'UTILISATEUR. POUR L'ENTRETIEN, S'ADRESSER À UN PERSONNEL QUALIFIÉ.

• Explication des symboles



L'éclair avec une flèche à l'intérieur d'un triangle équilatéral est destiné à attirer l'attention de l'utilisateur sur la présence d'une "tension dangereuse" non isolée à l'intérieur du produit, pouvant être suffisamment élevée pour constituer un risque d'électrocution.



Le point d'exclamation à l'intérieur d'un triangle équilatéral est destiné à attirer l'attention de l'utilisateur sur la présence d'instructions importantes sur l'emploi ou de la maintenance (réparation) de l'appareil dans la documentation fournie.

IMPORTANT

Veillez enregistrer le numéro de série de cet appareil dans l'espace réservé à cet effet, ci-dessous.

MODÈLE :

No. de série :

Le numéro de série se trouve à l'arrière de l'appareil. Prière de conserver le mode d'emploi en lieu sûr pour toute référence future.

- 1 Lire ces instructions.
- 2 Conserver ces instructions.
- 3 Tenir compte de tous les avertissements.
- 4 Suivre toutes les instructions.
- 5 Ne pas utiliser cet appareil à proximité de l'eau.
- 6 Nettoyer cet appareil avec un chiffon sec seulement.
- 7 Ne pas recouvrir les ailettes de ventilation. Installer l'appareil selon les instructions du fabricant.
- 8 Ne pas installer près d'une source de chaleur, comme un appareil de chauffage, une résistance électrique, un poêle, ou tout autre appareil (amplificateurs compris) produisant de la chaleur.
- 9 Ne pas désamorcer le système de sécurité d'une fiche polarisée ou d'une fiche avec mise à la terre. Une fiche polarisée est munie de deux lames, dont l'une est plus large que l'autre. Une fiche avec mise à la terre est munie de deux lames et d'une broche de terre. La lame la plus large ou la troisième broche sont reliées à la terre pour des raisons de sécurité. Si la fiche fournie ne s'insère pas dans la prise, s'adresser à un électricien pour faire remplacer la prise obsolète.
- 10 Protéger le cordon d'alimentation de sorte qu'il ne risque pas d'être piétiné ou coincé, surtout au niveau des fiches, des prises et de sa sortie de l'appareil.
- 11 Utiliser seulement les fixations et accessoires spécifiés par le fabricant.
- 12 Utiliser seulement le chariot, socle, trépied, support ou meuble spécifié par le fabricant ou vendu avec l'appareil. Si un chariot est utilisé, faire attention de ne pas se blesser ou de le renverser pendant le transport de l'appareil.
- 13 Débrancher cet appareil pendant les orages électriques, ou s'il ne doit pas être utilisé pendant un certain temps.
- 14 Pour toute inspection s'adresser à un personnel qualifié. Une inspection est nécessaire en cas de dommage, quel qu'il soit, par exemple cordon d'alimentation ou fiche endommagé, liquide répandu ou objet tombé à l'intérieur de l'appareil, exposition de l'appareil à la pluie ou à l'humidité, fonctionnement anormal ou chute de l'appareil.



Nous vous souhaitons un plaisir musical durable



Yamaha et le Groupe des Entreprises Électroniques Grand Public de l'Association des Industries Électroniques vous demandent de tirer le meilleur parti de votre équipement tout en écoutant à un niveau non dommageable pour l'ouïe, c'est-à-dire un niveau où vous pouvez obtenir un son fort et clair, sans hurlement ni distorsion, mais sans aucun danger pour l'ouïe. Comme les sons trop forts causent des lésions auditives qui ne peuvent être détectées qu'à long terme, lorsqu'il est trop tard, Yamaha et le Groupe des Entreprises Électroniques Grand Public de l'Association des Industries Électroniques vous déconseillent l'écoute prolongée à des volumes excessifs.

Informations de la FCC (Pour les clients résidents aux États-Unis)

- AVIS IMPORTANT: NE PAS APPORTER DE MODIFICATIONS À CET APPAREIL!**
Ce produit est conforme aux exigences de la FCC s'il est installé selon les instructions du mode d'emploi. Toute modification non approuvée expressément par Yamaha peut invalider l'autorisation, accordée par la FCC, d'utiliser ce produit.
- IMPORTANT:** N'utiliser que des câbles blindés de haute qualité pour le raccordement de ce produit à des accessoires et/ou à un autre produit. Seuls le ou les câbles fournis avec le produit DOIVENT être utilisés. Suivre les instructions concernant l'installation. Le non respect des instructions peut invalider l'autorisation, accordée par la FCC, d'utiliser ce produit aux États-Unis.
- REMARQUE:** Ce produit a été testé et déclaré conforme aux normes relatives aux appareils numériques de Classe "B", telles que fixées dans l'Article 15 de la Réglementation FCC. Ces normes sont destinées à assurer une protection suffisante contre les interférences nuisibles avec d'autres appareils électroniques dans une installation résidentielle. Cet équipement génère et utilise des fréquences radio qui, en cas d'installation et d'utilisation non conformes aux instructions du mode d'emploi, peuvent être à l'origine d'interférences empêchant d'autres appareils de fonctionner.

Cependant, la conformité à la Réglementation FCC ne garantit pas l'absence d'interférences dans une installation particulière. Si ce produit devait produire des interférences, ce qui peut être déterminé en "ÉTEIGNANT" et en "RALLUMANT" le produit, l'utilisateur est invité à essayer de corriger le problème d'une des manières suivantes:
Réorienter ce produit ou le dispositif affecté par les interférences.

Utiliser des prises d'alimentation branchées sur différents circuits (avec interrupteur de circuit ou fusible) ou installer un ou des filtres pour ligne secteur.

Dans le cas d'interférences radio ou TV, changer de place l'antenne et la réorienter. Si l'antenne est un conducteur plat de 300 ohms, remplacer ce câble par un câble de type coaxial. Si ces mesures ne donnent pas les résultats escomptés, prière de contacter le détaillant local autorisé à commercialiser ce type de produit. Si ce n'est pas possible, prière de contacter Yamaha Corporation of America A/V Division, 6600 Orangethorpe Avenue, Buena Park, CA 90620, USA.

Les déclarations précédentes NE concernent QUE les produits commercialisés par Yamaha Corporation of America ou ses filiales.

REMARQUE

Cet appareil a été testé et il s'est avéré être conforme aux limites déterminées pour un appareil numérique de Classe B, conformément à la partie 15 du Règlement FCC. Ces limites sont destinées à offrir une protection raisonnable contre les interférences nuisibles pouvant survenir en cas d'utilisation de ce produit dans un environnement domestique.

Cet appareil produit, utilise et peut émettre de l'énergie radioélectrique et, s'il n'est pas installé conformément aux instructions, peut provoquer des interférences radio. Il n'est toutefois pas garanti qu'aucune interférence ne se produira dans le cas d'une installation donnée. Si l'appareil provoque des interférences nuisibles à la réception de programmes radio ou de télévision, ce qui peut être déterminé en éteignant, puis en allumant l'appareil, l'utilisateur est prié de tenter de corriger le problème en prenant l'une ou plusieurs des mesures suivantes:

- Réorienter ou déplacer l'antenne réceptrice.
- Éloigner davantage l'appareil du récepteur.
- Raccorder l'appareil à une prise d'un circuit différent de celui du récepteur.
- Consulter le revendeur ou un technicien radio/télé expérimenté.

Cet appareil est conforme aux limites FCC/IC d'exposition aux rayonnements définies pour les appareils non commandés et satisfait aux directives d'exposition aux fréquences radio (RF) FCC et RSS-102 d'exposition aux fréquences radio (RF) IC. Cet appareil possède des niveaux d'énergie RF très bas, considérés conformes aux taux d'exposition maximum autorisés (MPE) non contrôlés. Mais il est toutefois préférable d'installer et d'utiliser l'appareil en conservant une distance minimum de 20 cm entre l'émetteur et toute personne.

Ce émetteur ne peut pas être placé à proximité de ou utilisé conjointement avec tout autre émetteur ou antenne.

AVERTISSEMENT DE LA FCC

Tout changement ou toute modification non approuvée expressément par le tiers responsable peut aboutir à l'interdiction de faire fonctionner cet appareil.

POUR LES CONSOMMATEURS CANADIENS

Pour prévenir tout choc électrique, faites correspondre la broche large de la fiche à la fente large et insérez complètement.

CAN ICES-3 (B)/NMB-3(B)

AVERTISSEMENT

L'utilisation de commandes et l'emploi de réglages ou de méthodes autres que ceux décrits ci-dessous, peuvent entraîner une exposition à un rayonnement dangereux.

DECLARATION D'INFORMATIONS DE CONFORMITE (DECLARATION DE PROCEDURE DE CONFORMITE)

Entité responsable:	Yamaha Corporation of America A/V Division
Adresse:	6600 Orangethorpe Avenue, Buena Park, CA 90620, USA
Téléphone:	1-714-522-9011
Type d'équipement:	Micro-chaîne
Nom de modèle:	MCR-B020

Le présent appareil est conforme aux la partie 15 des règles de la FCC et CNR d'Industrie Canada applicables aux appareils radio exempts de licence. L'exploitation est autorisée aux deux conditions suivantes :

- (1) l'appareil ne doit pas produire de brouillage, et
- (2) l'utilisateur de l'appareil doit accepter tout brouillage radioélectrique subi, même si le brouillage est susceptible d'en compromettre le fonctionnement.

ATTENTION: VEUILLEZ LIRE CE QUI SUIT AVANT D'UTILISER L'APPAREIL.

- 1 Pour utiliser l'appareil au mieux de ses possibilités, lisez attentivement ce mode d'emploi. Conservez-le soigneusement pour référence.
- 2 Installez cet appareil dans un endroit frais, bien aéré, sec et propre - à l'abri de la lumière du soleil, des sources de chaleur, des vibrations, des poussières, de l'humidité et du froid. Pour une aération correcte, tenez compte des distances minimales suivantes.
Au-dessus: 15 cm
À l'arrière: 10 cm
Sur les côtés: 10 cm
- 3 Placez l'appareil loin des équipements, moteurs et transformateurs électriques, pour éviter les ronflements parasites.
- 4 N'exposez pas l'appareil à des variations brutales de température, ne le placez pas dans un environnement très humide (par exemple dans une pièce contenant un humidificateur) car cela peut entraîner la condensation d'humidité à l'intérieur de l'appareil qui elle-même peut être responsable de décharge électrique, d'incendie, de dommage à l'appareil ou de blessure corporelle.
- 5 Evitez d'installer l'appareil dans un endroit où des objets peuvent tomber, ainsi que là où l'appareil pourrait être exposé à des éclaboussures ou des gouttes d'eau. Sur le dessus de l'appareil, ne placez pas:
 - d'autres appareils qui peuvent endommager la surface de l'appareil ou provoquer sa décoloration.
 - des objets se consumant (par exemple, une bougie) qui peuvent être responsables d'incendie, de dommage à l'appareil ou de blessure corporelle.
 - des récipients contenant des liquides qui peuvent être à l'origine de décharge électrique ou de dommage à l'appareil.
- 6 Ne couvrez pas l'appareil d'un journal, d'une nappe, d'un rideau, etc. car cela empêcherait l'évacuation de la chaleur. Toute augmentation de la température intérieure de l'appareil peut être responsable d'incendie, de dommage à l'appareil ou de blessure corporelle.
- 7 Ne branchez pas la fiche du câble d'alimentation de l'appareil sur une prise secteur aussi longtemps que tous les raccordements n'ont pas été effectués.
- 8 Ne pas faire fonctionner l'appareil à l'envers. Il risquerait de chauffer et d'être endommagé.
- 9 N'exercez aucune force excessive sur les commutateurs, les boutons et les cordons.
- 10 Pour débrancher la fiche du câble d'alimentation au niveau de la prise secteur, saisissez la fiche et ne tirez pas sur le cordon.
- 11 Ne nettoyez pas l'appareil au moyen d'un solvant chimique, ce qui pourrait endommager la finition. Utilisez un chiffon sec et propre.
- 12 N'alimentez l'appareil qu'à partir de la tension prescrite. Alimenter l'appareil sous une tension plus élevée est dangereux et peut être responsable d'incendie, de dommage à l'appareil ou de blessure corporelle. Yamaha ne saurait être tenue responsable des dommages résultant de l'alimentation de l'appareil sous une tension autre que celle prescrite.
- 13 Pour empêcher tout dommage causé par les éclairs, déconnectez la câble d'alimentation et toute antenne extérieure de la prise murale pendant un orage.
- 14 Ne tentez pas de modifier ni de réparer l'appareil. Consultez le service Yamaha compétent pour toute réparation qui serait requise. Le coffret de l'appareil ne doit jamais être ouvert, quelle que soit la raison.
- 15 Si vous envisagez de ne pas vous servir de l'appareil pendant une longue période (par exemple, pendant les vacances), débranchez la fiche du câble d'alimentation au niveau de la prise secteur.
- 16 Lisez la section intitulée « GUIDE DE DÉPANNAGE » où figurent une liste d'erreurs de manipulation communes avant de conclure que l'appareil présente une anomalie de fonctionnement.
- 17 Avant de déplacer l'appareil, appuyez sur  pour éteindre le système puis débranchez la fiche du câble d'alimentation au niveau de la prise secteur.
- 18 La condensation se forme lorsque la température ambiante change brusquement. En ce cas, débranchez la fiche du câble d'alimentation et laissez l'appareil reposer.
- 19 La température de l'appareil peut augmenter en raison d'une utilisation prolongée. En ce cas, coupez l'alimentation de l'appareil et laissez-le au repos pour qu'il refroidisse.
- 20 Installez cet appareil à proximité de la prise secteur et à un emplacement où la fiche du câble d'alimentation est facilement accessible.
- 21 Les piles ne doivent pas être exposées à une chaleur extrême, par exemple au soleil, à une flamme, etc. Lors de la mise au rebut des piles, suivez vos réglementations locales.
 - Conservez les piles hors de portée des enfants. Les piles constituent un danger potentiel si les enfants les mettent en bouche.
 - Si les piles sont vieilles, la portée de la télécommande risque de diminuer considérablement. Le cas échéant, remplacez les piles le plus rapidement possible par deux piles neuves.
 - Des piles épuisées risquent de fuir. En cas de fuite, jetez les piles immédiatement. Évitez de toucher le liquide qui a fui et veillez à ce qu'il n'entre pas en contact avec vos vêtements, etc. Nettoyez soigneusement le logement d'insertion des piles avant d'insérer de nouvelles piles.
 - Retirez les piles de l'appareil si vous n'avez pas l'intention d'utiliser ce dernier pendant une période prolongée. Sans cela, les piles s'usent et risquent de fuir, ce qui pourrait endommager l'appareil.
 - Ne jetez pas les piles avec les ordures ménagères. Mettez-les au rebut conformément aux réglementations locales en vigueur.
- 22 Une pression excessive du son par les écouteurs et le casque d'écoute peut entraîner la perte de l'ouïe.

Cet appareil n'est pas déconnecté du secteur tant qu'il reste branché à la prise de courant, même si l'appareil en soi est éteint par la touche . Dans cet état, l'appareil consomme une très faible quantité de courant.

AVERTISSEMENT
POUR RÉDUIRE LES RISQUES D'INCENDIE OU DE DÉCHARGE ÉLECTRIQUE, N'EXPOSEZ PAS CET APPAREIL À LA PLUIE OU À L'HUMIDITÉ.

ATTENTION
Danger d'explosion si la pile n'est pas remplacée correctement. La remplacer par une pile de type identique ou équivalent.

Il y a un risque possible de création d'interférences, visibles sur les images en couleurs si cet appareil est placé à côté d'un téléviseur à tube cathodique (tube de Braun). Dans ce cas, éloigner l'unité du téléviseur.



TABLE DES MATIÈRES

NOMS ET FONCTIONS DES ÉLÉMENTS	2	ÉCOUTE DE STATIONS FM/AM	11
Panneau supérieur/panneau avant.....	2	Sélection d'une station FM/AM	11
Afficheur.....	2	Présélection de stations FM/AM	
Télécommande	3	(télécommande uniquement)	12
CONNEXIONS	4	Sélection de stations FM/AM mémorisées	13
Connexion des haut-parleurs et de l'antenne	4	ÉCOUTE DE SOURCES EXTERNES	13
Connexion du cordon d'alimentation.....	5	FONCTIONS UTILES	14
Autres connexions.....	5	Utilisation du menu Option	14
À propos de l'état de veille	5	Utilisation de la minuterie	15
Utilisation de la télécommande	5	Utilisation de la fonction d'alarme	15
RÉGLAGE DE L'HORLOGE (MENU OPTION)	6	Réglage de l'alarme	16
ÉCOUTE D'UN CD ET DE DISPOSITIFS USB	7	Opérations disponibles quand l'alarme retentit	17
Écoute d'un CD	7	GUIDE DE DÉPANNAGE	18
Écoute d'un dispositif USB.....	8	REMARQUES SUR LES DISQUES ET	
Utilisation des modes de lecture répétée/aléatoire		DISPOSITIFS USB	21
(télécommande uniquement)	8	CARACTÉRISTIQUES TECHNIQUES	22
ÉCOUTE DE MUSIQUE D'UN DISPOSITIF			
Bluetooth	9		
Lecture du votre dispositif <i>Bluetooth</i>	9		
Connexion d'un dispositif déjà couplé via <i>Bluetooth</i>	10		
Rupture d'une connexion <i>Bluetooth</i>	10		

Caractéristiques

- Lecture de plages de dispositifs externes tels que CD de musique/données, dispositifs USB ou dispositifs externes raccordés à la prise AUX, et écoute de la radio.
- La technologie *Bluetooth* vous permet de bénéficier d'un son de qualité sans le moindre fil.
- Utilisez comme alarme votre plage de musique préférée. À l'heure programmée, la plage choisie est lue au volume prédéfini, pour le meilleur des réveils.
- Mémorisez et rappelez vos stations de radio préférées en toute facilité ; jusqu'à 30 stations FM et 30 stations AM (la radio AM est destinée au modèle d'Amérique du Nord uniquement).
- Réglez le grave, le médium et l'aigu comme bon vous semble.

◆ Quelques mots sur ce mode d'emploi

- Pour les fonctions pilotables via les touches de l'appareil ou les touches de sa télécommande, ce manuel décrit l'utilisation de la télécommande.
- La radio AM est uniquement disponible sur le modèle pour l'Amérique du Nord.
-  signale les précautions à prendre concernant l'utilisation de l'unité et les limites de ses fonctions.
-  signale des explications supplémentaires permettant une meilleure utilisation.

Accessoires fournis

Télécommande



(utilisez une pile au lithium de type CR2025)

Câble de haut-parleur (1,5 m x 2)



Câble d'alimentation

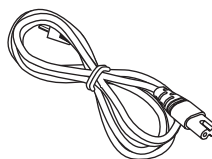

Antenne FM

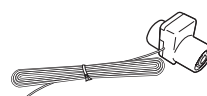

Capuchon USB



 Tenez le capuchon USB hors de portée des enfants afin d'éviter qu'il ne soit malencontreusement avalé.

Antenne AM (modèle pour l'Amérique du Nord uniquement)



NOMS ET FONCTIONS DES ÉLÉMENTS

Panneau supérieur/panneau avant

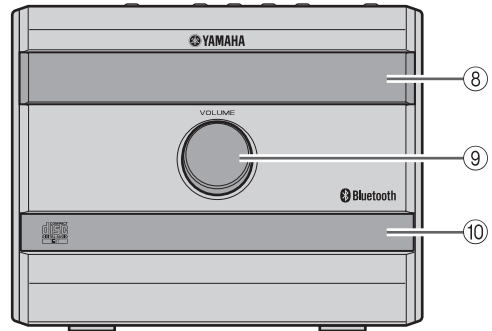
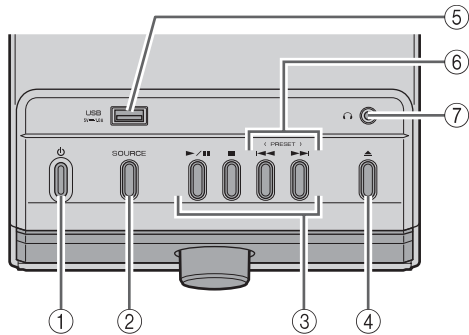

① **⏻ (Alimentation)**

Appuyez sur cette touche pour mettre le système sous tension/hors tension (veille).

Il existe deux types d'état de veille (☞ P. 5).

② **SOURCE**

Change de source audio de lecture.

Chaque pression sélectionne une source audio dans l'ordre suivant.

CD → USB → FM → AM* → BT → AUX

*Modèle pour l'Amérique du Nord uniquement

③ **Touches de réglage audio**

Commandent le CD/le dispositif USB.

▶/|| : Lecture/pause

■ : Arrêt

◀◀/▶▶ : Saut, recherche arrière/avant (maintenir enfoncée)

④ **▲ (Touche d'éjection)**

Permet d'éjecter le CD (n'est pas disponible quand le menu Option (☞ P. 14) est affiché).

⑤ **Port USB**

Branchez votre dispositif USB (☞ P. 5, 8).



Lorsque le dispositif USB n'est pas utilisé, mettez le capuchon USB pour protéger le connecteur.

⑥ **PRESET </>**

Utilisez ces touches pour sélectionner une station de radio que vous avez mémorisée (☞ P. 12, 13).

⑦ **🎧 (Prise casque)**

Branchez votre casque.

⑧ **Afficheur**

Affiche l'horloge et d'autres informations.

⑨ **Commande VOLUME**

Règle le volume.

⑩ **Logement de disque**

Posez un disque. (☞ P. 7).

Afficheur

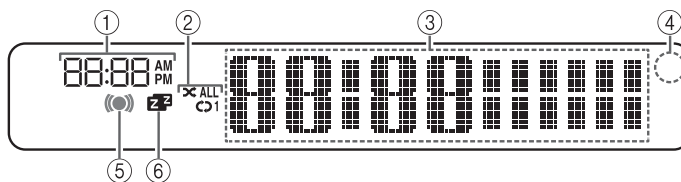

① **Heure du réveil**

Affiche l'heure du réveil programmée (☞ P. 16).

② **Indicateur de lecture répétée/aléatoire**

Affiche le mode de lecture (☞ P. 8).

③ **Affichage multifonction**

Affiche diverses informations telles que l'heure, des informations sur la plage en cours de lecture et la fréquence de la station radio.

④ **Capteur de télécommande**

Veillez à ce que ce capteur soit toujours dégagé (☞ P. 5).

⑤ **Indicateur d'alarme**

S'allume si l'alarme est activée (☞ P. 16).

⑥ **Indicateur de minuterie**

S'allume si la minuterie est activée (☞ P. 15).

Télécommande

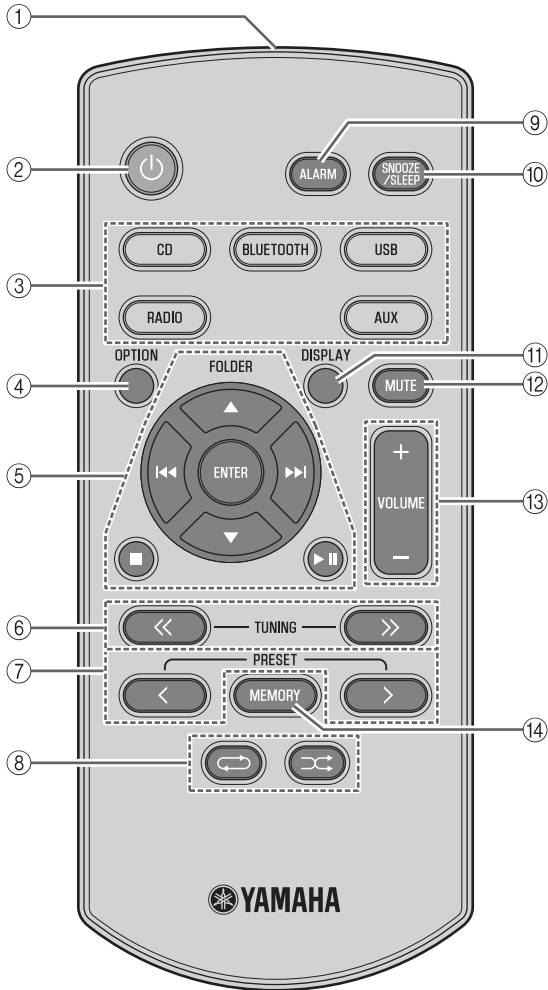

◆ Remplacement de la pile de télécommande

Tout en poussant la languette de dégagement dans la direction (A), faites glisser vers l'extérieur le support de la pile dans la direction (B).

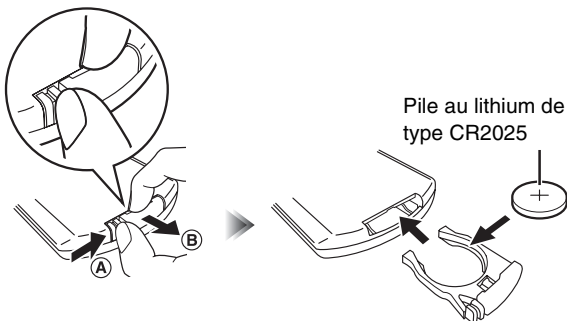

① Émetteur de télécommande

② (Alimentation)

Appuyez sur cette touche pour mettre le système sous tension/hors tension (veille).

Il existe deux types d'état de veille (☞ P. 5).

③ Touches de sélection de source

Change de source audio de lecture. Une pression sur une de ces touches quand l'appareil est en veille (à l'exception du mode de veille ECO) active automatiquement ce dernier.

④ OPTION

Affiche le menu Option (☞ P. 14).

⑤ Touches de commande

FOLDER ▲/▼ : changent de dossier de lecture et sélectionnent des options ou modifient des valeurs numériques lors de la lecture de musique sur CD de données ou dispositifs USB.

ENTER : confirme l'option ou la valeur choisie.

■ : Arrêt*

▶▶ : Lecture/pause*

◀◀/▶▶ : Saut, recherche arrière/avant (maintenir enfoncée)*

* Commandent le CD/le dispositif USB.

⑥ TUNING </>

Recherche les stations radio (☞ P. 11, 12).

⑦ PRESET </>

Sélectionne une station radio que vous avez mémorisée (☞ P. 12, 13).

⑧ (répétition)/ ∞ (lecture aléatoire)

Lecture de musique sur CD ou dispositif USB en mode répété/aléatoire (☞ P. 8).

⑨ ALARM

Permet d'activer/de désactiver l'alarme (☞ P. 17).

⑩ SNOOZE/SLEEP

Règle la minuterie ou bascule l'alarme en mode snooze (☞ P. 15, 17).

⑪ DISPLAY

Change les informations sur l'afficheur (☞ P. 7, 8, 11).

⑫ MUTE

Active ou désactive la fonction de coupure du son.

⑬ VOLUME +/-

Règle le volume.

⑭ MEMORY

Mémorise une station radio (☞ P. 12).

CONNEXIONS

Connexion des haut-parleurs et de l'antenne

Connectez les haut-parleurs et l'antenne.

Ne connectez pas le cordon d'alimentation de l'appareil avant d'avoir effectué tous les branchements.

Si la réception radio laisse à désirer, améliorez-la en changeant la hauteur, l'orientation ou l'emplacement de l'antenne.

Si, au lieu de l'antenne fournie, vous utilisez une antenne extérieure disponible dans le commerce, la réception pourrait s'avérer meilleure.

◆ Haut-parleurs



- Veillez à retirer l'isolant recouvrant l'extrémité des câbles de haut-parleur pour découvrir le fil.
- Vérifiez les connexions ; assurez-vous que les indications de canal (L, R) et de polarité (rouge : +, noir : -) sont respectées. Si les connexions ne sont pas correctes, le son sera dénaturé et il se pourrait en outre qu'il manque de graves. Il se pourrait même qu'aucun son ne soit audible en cas d'erreur de connexions.
- Veillez à ce que les portions dénudées des câbles de haut-parleur ne se touchent pas et ne soient en contact avec aucune partie métallique. Cela risquerait d'endommager cet appareil ou les haut-parleurs.
- Utilisez uniquement les haut-parleurs fournis. L'utilisation d'autres haut-parleurs risquerait de dénaturer le son.
- Si, quand vous utilisez cet appareil à proximité d'un écran CRT, vous remarquez une dégradation des couleurs ou une déformation de l'image à l'écran, éloignez les haut-parleurs du moniteur.

◆ Antenne FM



Fixez au mur l'extrémité de l'antenne FM.

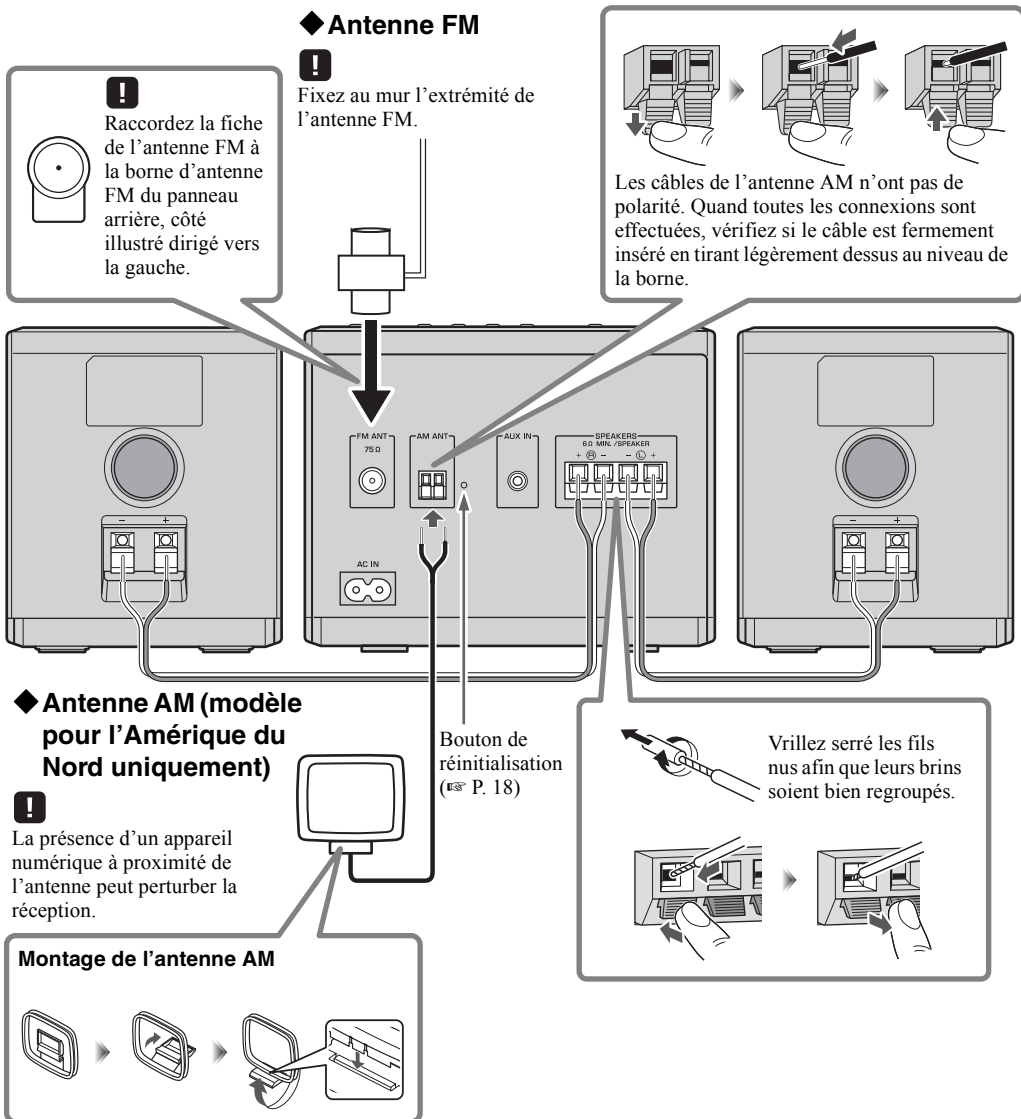

◆ Antenne AM (modèle pour l'Amérique du Nord uniquement)



La présence d'un appareil numérique à proximité de l'antenne peut perturber la réception.

Montage de l'antenne AM

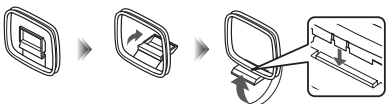

Connexion du cordon d'alimentation

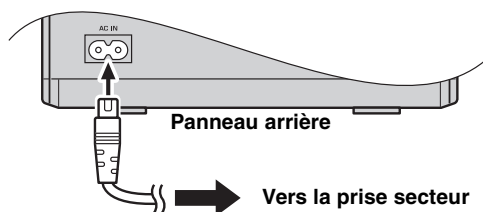

Quand tous les raccordements sont terminés, branchez le cordon d'alimentation fourni sur AC IN, puis raccordez sa fiche à une prise secteur.

Autres connexions

◆ Dispositif USB

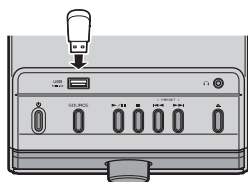

Branchez votre dispositif USB au port USB du panneau supérieur. Pour plus de détails sur les types de fichiers compatibles, lisez « REMARQUES SUR LES DISQUES ET DISPOSITIFS USB » (☞ P.21).



Le dispositif USB est automatiquement chargé lorsque cet appareil est raccordé à une prise secteur.



- Arrêtez la lecture avant de débrancher le dispositif USB.
- Le chargement peut s'avérer impossible avec certains dispositifs USB.

◆ Dispositifs externes

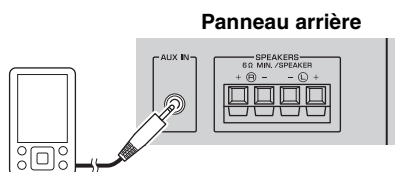

Branchez votre dispositif externe à la prise AUX du panneau arrière de cet appareil avec un câble à minifiches stéréo de 3,5 mm disponible dans le commerce.

À propos de l'état de veille

Cet appareil possède les deux types d'état de veille suivants. Sélectionnez le mode dans le menu de réglage POWER SAVING (☞ P. 14).

Mode	Menu de réglage (POWER SAVING)	Affichage de l'horloge	Connexion Bluetooth	Chargement des dispositifs USB	Réglage de l'alarme
Veille ECO* (mode d'économie d'énergie)	ECO	L'heure n'est pas affichée	Désactivé	Activé	Désactivé
Veille	NORMAL	Affichée	Activé	Activé	Activé

* Réglage par défaut

Utilisation de la télécommande

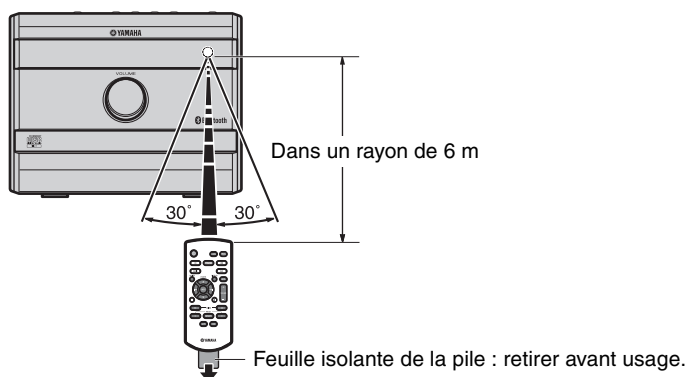

RÉGLAGE DE L'HORLOGE (MENU OPTION)

Le menu Option (☞ P. 14) de cet appareil permet de régler la date et l'heure.

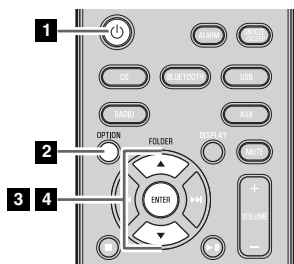

Affichage de l'horloge

Affiche l'heure (24 heures) quand l'appareil est sous tension

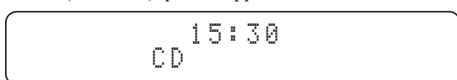

Affiche l'heure (24 heures) quand l'appareil est hors tension (veille)*



Jan	Feb	Mar	Apr	May	Jun
Janvier	Février	Mars	Avril	Mai	Juin
Jul	Aug	Sep	Oct	Nov	Dec
Juillet	Août	Septembre	Octobre	Novembre	Décembre

* En mode ECO, l'affichage de l'horloge disparaît.

1 Appuyez sur pour mettre l'appareil sous tension.

2 Appuyez sur **OPTION**.

Le menu Option s'affiche.

3 Appuyez sur **▲/▼** pour sélectionner « **CLOCK SET** », puis appuyez sur **ENTER**.

« **CLOCK YEAR** » apparaît sur l'afficheur et la valeur numérique à ajuster clignote.

4 Réglez la date et l'heure.

Appuyez sur **▲/▼** pour modifier chaque valeur numérique, puis sur **ENTER** pour valider le réglage.

Effectuez les réglages dans l'ordre suivant : année → mois → jour → heure → minute.

Quand le réglage de l'horloge est terminé, « **Completed!** » apparaît sur l'afficheur.

Une fois le réglage de l'horloge terminé, celle-ci affiche l'heure depuis la seconde initiale de la minute choisie.



- Quand vous effectuez ces réglages, **DISPLAY** permet de choisir le format d'affichage de l'heure (12 heures / 24 heures).

- Si vous le souhaitez, vous pouvez annuler vos réglages en appuyant sur **OPTION** avant l'étape de validation.



Les réglages de l'heure sont initialisés si l'appareil reste débranché pendant environ une heure.

ÉCOUTE D'UN CD ET DE DISPOSITIFS USB

Cette section décrit le fonctionnement de l'appareil pour la lecture de pages/fichiers sur CD/dispositifs USB.

- Quand vous arrêtez puis relancez la lecture du CD/dispositif USB, la lecture reprend à partir du début de la dernière page lue.
- Si vous appuyez sur ■ quand la lecture est à l'arrêt, l'appareil lit les pages comme suit la prochaine fois que vous lancez la lecture :
 - **CD audio** : depuis la première page du CD.
 - **CD de données*/dispositif USB** : depuis la première page du dossier contenant la dernière page écoutée.
- Cet appareil se met automatiquement hors tension si aucune opération n'est effectuée dans les 20 minutes suivant l'arrêt de la lecture du CD/dispositif USB.

* Un « CD de données » est un CD contenant des fichiers MP3/WMA.



Pour plus de détails sur les types de disques et fichiers compatibles, consultez « REMARQUES SUR LES DISQUES ET DISPOSITIFS USB » (P. 21).

Écoute d'un CD

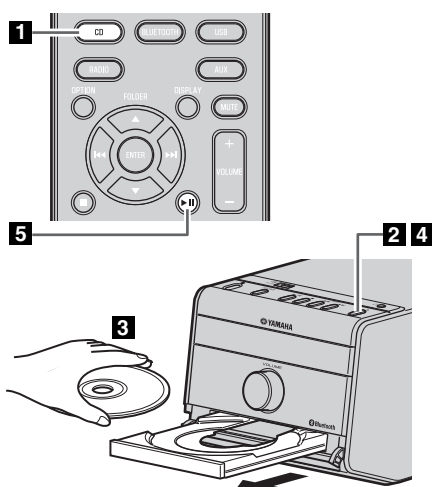

1 Appuyez sur la touche de sélection de source **CD** pour choisir CD comme source audio.

Si un CD est déjà chargé, la lecture démarre.

2 Appuyez sur ▲ (touche d'éjection) pour ouvrir le logement de disque.

3 Posez un CD dans le logement de disque.



Posez le CD en tournant son côté étiquette vers le haut.

4 Appuyez sur ▲ (touche d'éjection) pour fermer le logement de disque.

5 Appuyez sur ►|| pour démarrer la lecture.

Vous pouvez piloter la lecture avec la télécommande ou le panneau supérieur de l'appareil (P. 2, 3).



Les dossiers et fichiers d'un CD de données sont lus dans l'ordre alphabétique.

◆ Sélection de dossiers (télécommande uniquement)

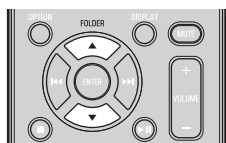

Pendant la lecture d'un CD de données, les touches **FOLDER ▲/▼** de la télécommande permettent de choisir un dossier.

◆ Afficher des informations (télécommande uniquement)

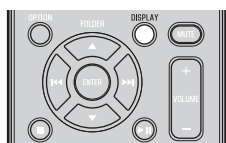

Le numéro de dossier (uniquement pour un CD de données) ou le numéro de page/fichier s'affiche pendant quelques secondes quand vous lancez la lecture ou sautez les pages. Si vous appuyez sur la touche **DISPLAY** de la télécommande pendant qu'une page est en cours de lecture ou en pause, les informations sur l'afficheur changent dans l'ordre suivant.

- Temps écoulé de la page lue
- Temps restant de la page lue (uniquement pour un CD audio)
- Titre de la page*
- Nom de l'album*
- Nom de l'artiste*
- Nom du fichier (uniquement pour un CD de données)
- Nom du dossier (uniquement pour un CD de données)

* S'affiche uniquement si la page contient ces données.

Écoute d'un dispositif USB

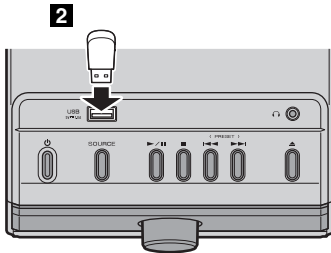
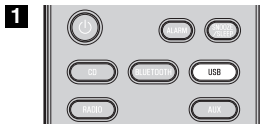

1 Appuyez sur la touche de sélection de source **USB** pour choisir USB comme source audio.

Si un dispositif USB est déjà connecté, la lecture démarre.

2 Branchez un dispositif USB au port USB.

La lecture commence automatiquement.

Vous pouvez piloter la lecture avec la télécommande ou le panneau supérieur de l'appareil (P. 2, 3).



Les dossiers et fichiers sont lus selon l'ordre dans lequel ils ont été créés.



Arrêtez la lecture avant de débrancher le dispositif USB.

◆ Sélection de dossiers (télécommande uniquement)

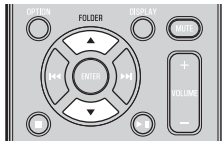

Pendant la lecture d'un dispositif USB, les touches

FOLDER ▲/▼ de la télécommande permettent de choisir un dossier.

◆ Afficher des informations (télécommande uniquement)

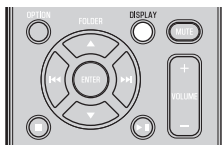

Le numéro de dossier/fichier s'affiche pendant quelques secondes quand vous lancez la lecture ou sautez les pages.

Si vous appuyez sur la touche **DISPLAY** de la télécommande pendant qu'une plage est en cours de lecture ou en pause, les informations sur l'afficheur changent dans l'ordre suivant.

- - Temps écoulé de la plage lue
- Titre de la plage*
- Nom de l'album*
- Nom de l'artiste*
- Nom de fichier
- Nom de dossier

* S'affiche uniquement si la plage contient ces données.

Utilisation des modes de lecture répétée/aléatoire (télécommande uniquement)

Le statut de lecture est signalé sur l'afficheur par l'indicateur de lecture répétée/aléatoire.

◆ Lecture répétée



Appuyez plusieurs fois sur  (lecture répétée) pour choisir un des modes de lecture suivants.

Aucun affichage : mode de répétition désactivé

 **1** : répétition d'une plage

 : toutes les plages du dossier (uniquement pour CD de données/dispositif USB)

ALL
 : toutes les plages

◆ Lecture aléatoire



Appuyez plusieurs fois sur  (lecture aléatoire) pour choisir un des modes de lecture suivants.

Aucun affichage : mode aléatoire désactivé

 : toutes les plages du dossier (uniquement pour CD de données/dispositif USB)

 **ALL** : toutes les plages

ÉCOUTE DE MUSIQUE D'UN DISPOSITIF *Bluetooth*

Cet appareil bénéficie de la technologie *Bluetooth*. Cette fonction vous permet d'écouter un dispositif *Bluetooth* (téléphone portable, lecteur audio numérique, etc.) sans fil. Lisez également les instructions de la notice accompagnant votre dispositif *Bluetooth*.

Lecture du votre dispositif *Bluetooth*

Le couplage *Bluetooth* est uniquement nécessaire la première fois que vous utilisez votre dispositif avec cet appareil, ainsi que chaque fois que les réglages de couplage ont été effacés. Le couplage consiste à enregistrer le dispositif *Bluetooth* auprès de cet appareil. Une fois le couplage initial effectué, les dispositifs enregistrés peuvent être facilement connectés et déconnectés via *Bluetooth* (☞ P. 10). Si le couplage échoue, voyez la rubrique « *Bluetooth* » sous « GUIDE DE DÉPANNAGE » (☞ P. 20).



Yamaha ne garantit pas toutes les connexions entre cet appareil et un dispositif *Bluetooth*.



- Cet appareil peut être couplé avec 8 dispositifs *Bluetooth* maximum. Si vous arrivez à coupler un 9e dispositif, les données de connexion du dispositif le moins récent sont effacées et remplacées par les nouvelles données.
- Pendant l'établissement de la connexion au dispositif *Bluetooth* et le couplage à un autre dispositif, la connexion *Bluetooth* en cours est annulée.



3

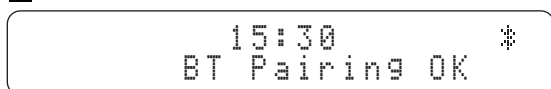

1 Appuyez sur la touche de sélection de source **BLUETOOTH** pendant plus de 2 secondes pour passer en mode de couplage.

- Le mode de couplage dure 5 minutes.
- Une fois le couplage terminé, l'afficheur de cet appareil indique « BT Pairing... ».



Vous pouvez également passer en mode de couplage en maintenant enfoncée la touche **SOURCE** de cet appareil.

2 Effectuez le couplage *Bluetooth* sur le dispositif *Bluetooth*.

Pour en savoir plus, lisez la notice accompagnant le dispositif *Bluetooth*.

3 Dans la liste des connexions *Bluetooth* du dispositif *Bluetooth*, choisissez cet appareil (MCR-B020 Yamaha).

Une fois le couplage terminé, l'afficheur de cet appareil indique « BT Pairing OK ».



Si on vous demande un mot de passe, tapez les numéros « 0000 ».

4 Connectez cet appareil et le dispositif *Bluetooth* via *Bluetooth*.

5 Lancez la lecture sur le dispositif *Bluetooth*.



Veillez à ce que le niveau de volume de cet appareil ne soit pas trop élevé. Nous vous recommandons de régler le volume sur le dispositif *Bluetooth*.



- Si vous établissez la connexion via *Bluetooth* à partir du dispositif *Bluetooth* quand cet appareil est en veille (à l'exception de la veille ECO), cet appareil se met automatiquement sous tension.
- Si vous rompez la connexion *Bluetooth* sur le dispositif *Bluetooth* quand la source audio *Bluetooth* est sélectionnée, cet appareil se met automatiquement hors tension.
- Si *Bluetooth* est sélectionné comme source audio et si vous n'effectuez aucune connexion *Bluetooth* ou aucune opération pendant 20 minutes, l'appareil se met automatiquement hors tension.

Connexion d'un dispositif déjà couplé via *Bluetooth*

Une fois effectué, le couplage initial facilite les connexions *Bluetooth* ultérieures avec le dispositif en question.

◆ Connexion depuis cet appareil

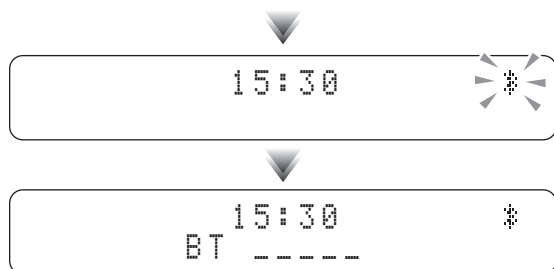
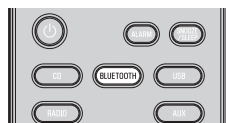

Appuyez sur la touche de sélection de source **BLUETOOTH** pour choisir *Bluetooth* comme source audio.

Le témoin *Bluetooth* clignote sur l'afficheur ; cet appareil recherche le dernier dispositif *Bluetooth* connecté via *Bluetooth* et établit la connexion (vous devez pour cela activer préalablement la fonction *Bluetooth* du dispositif *Bluetooth*).

Une fois la connexion *Bluetooth* établie, le témoin *Bluetooth* s'allume et l'afficheur indique le nom du dispositif *Bluetooth*.

◆ Connexion à partir du dispositif *Bluetooth*

1 Dans les réglages *Bluetooth* du dispositif *Bluetooth*, activez *Bluetooth*.

2 Dans la liste des connexions *Bluetooth* du dispositif *Bluetooth*, choisissez cet appareil (MCR-B020 Yamaha).

La connexion *Bluetooth* est établie et l'afficheur de cet appareil indique le nom du dispositif *Bluetooth*.



La connexion *Bluetooth* n'est pas possible depuis le dispositif *Bluetooth* quand cet appareil est en mode de veille ECO (☞ P. 5).

Rupture d'une connexion *Bluetooth*

Si vous effectuez une des opérations suivantes quand une connexion *Bluetooth* est établie, la connexion *Bluetooth* en question est rompue.

- Sélectionner une source audio différente de *Bluetooth*.
- Mettre l'appareil hors tension.
- Désactiver la fonction *Bluetooth* du dispositif *Bluetooth*.

ÉCOUTE DE STATIONS FM/AM

La radio AM est uniquement disponible sur le modèle pour l'Amérique du Nord.

Sélection d'une station FM/AM

Pour écouter la station FM/AM, vous devez brancher l'antenne comme décrit sous « Connexion des haut-parleurs et de l'antenne » (☞ P. 4).

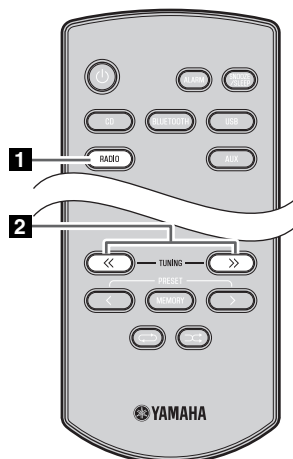

1 Appuyez sur la touche de sélection de source **RADIO** pour choisir FM ou AM comme source audio.

2 Choisissez la station FM/AM voulue.

Syntonisation automatique : appuyez et maintenez **TUNING << / >>** enfoncée.

Syntonisation manuelle : appuyez plusieurs fois sur **TUNING << / >>**.



Si vous syntonisez manuellement une station FM, le son sera en mono.

◆ Afficher des informations (télécommande uniquement)

Si vous appuyez sur la touche **DISPLAY** de la télécommande, les informations sur l'afficheur changent dans l'ordre suivant.

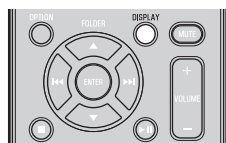

Numéro de présélection et fréquence ↔ Statut de réception*

* Exemple d'affichage de statut de réception.

TUNED/STEREO : réception d'une station radio FM stéréo de signal puissant.

TUNED/MONO : réception d'une station radio FM émettant en mono (si le signal d'une station FM est faible, il sera reçu en mono - et cela même si la station émet en stéréo).

Not TUNED : aucun signal radio n'est reçu.

Présélection de stations FM/AM (télécommande uniquement)

La fonction de présélection vous permet de mémoriser vos 30 stations préférées.

Appuyez d'abord sur la touche de sélection de source **RADIO** pour choisir FM ou AM comme source audio.

◆ Présélection automatique

Cette méthode accorde et mémorise automatiquement uniquement les stations dont le signal est assez puissant.

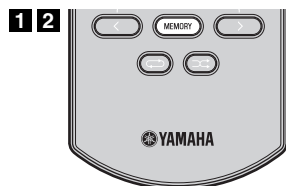

1 Appuyez et maintenez **MEMORY** enfoncée.
« AUTO PRESET » s'affiche et « Press MEMORY » clignote.

2 Appuyez sur **MEMORY**.

La présélection automatique démarre.

Quand la présélection est terminée, « Completed! » apparaît sur l'afficheur.



Quand vous effectuez la procédure de présélection automatique, toutes les stations déjà mémorisées sont remplacées par les nouvelles présélections.



Pour arrêter la procédure de présélection automatique en cours, appuyez sur ■.

◆ Présélection manuelle

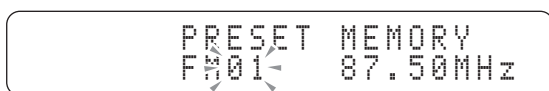
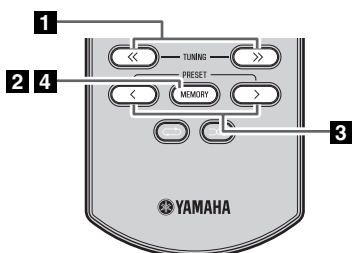

1 Appuyez sur **TUNING** << / >> pour choisir une station à mémoriser.

2 Appuyez sur **MEMORY**.

« PRESET MEMORY » apparaît sur l'afficheur et le numéro de présélection clignote.

3 Appuyez sur **PRESET** </> pour choisir le numéro de la présélection où vous voulez mémoriser la station.



- L'appareil choisit d'abord le plus petit numéro de présélection disponible.
- Pour annuler la procédure de présélection, appuyez sur ■.
- Si vous choisissez un numéro de présélection où une station est déjà mémorisée, celle-ci sera remplacée par la nouvelle station.

4 Appuyez sur **MEMORY**.

Quand la présélection est terminée, « Completed! » apparaît sur l'afficheur.

◆ Effacer une présélection (menu Option)

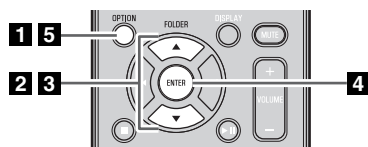

1 Appuyez sur **OPTION**.

Le menu Option s'affiche.

2 Appuyez sur ▲/▼ pour sélectionner **PRESET DELETE**, puis appuyez sur **ENTER**.

3 Appuyez sur ▲/▼ pour choisir le numéro de la présélection à effacer.



Pour annuler la procédure d'effacement, appuyez sur **OPTION**.

4 Appuyez sur **ENTER** pour valider l'opération.

Quand la présélection est effacée, « Deleted! » apparaît sur l'afficheur.

5 Appuyez sur **OPTION** pour quitter le menu Option.

Sélection de stations FM/AM mémorisées

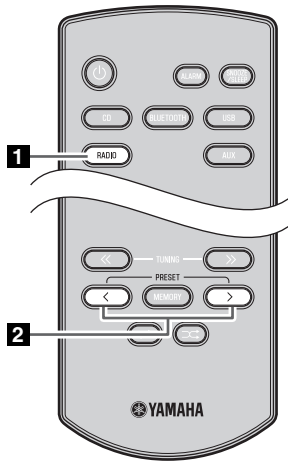

1 Appuyez sur la touche de sélection de source **RADIO** pour choisir FM ou AM comme source audio.

2 Appuyez sur **PRESET** </> pour choisir la station FM/AM que vous voulez écouter.



Vous pouvez uniquement choisir des stations qui ont été mémorisées.

ÉCOUTE DE SOURCES EXTERNES

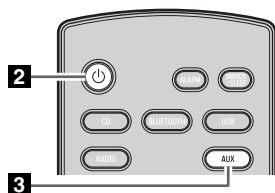
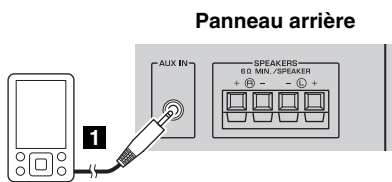

1 Branchez votre dispositif externe à la prise **AUX** du panneau arrière de cet appareil avec un câble à minijack stéréo de 3,5 mm disponible dans le commerce.



- Mettez l'appareil hors tension avant de brancher le câble audio.
- Baissez le volume de cet appareil et de votre dispositif audio externe avant le raccordement.

2 Appuyez sur  pour mettre l'appareil sous tension.

3 Appuyez sur la touche de sélection de source **AUX** pour choisir AUX comme source audio.

4 Lancez la lecture sur le dispositif audio externe raccordé.

FONCTIONS UTILES

Utilisation du menu Option

Quand vous appuyez sur **OPTION**, le menu Option apparaît sur l'afficheur. Il permet d'effectuer les réglages suivants.



▲ (touche d'éjection) n'est pas disponible quand le menu Option est affiché.

Menu Option	Réglage ou plage	Voyez page
PRESET DELETE	Efface une station mémorisée (apparaît uniquement si FM/AM*1 est sélectionné comme source audio).	12
DIMMER	Règle la luminosité de l'afficheur (1 *2 : lumineux, 2 : moyen, 3 : faible).	-
EQ LOW	Règle le timbre (le grave) (-10 - 0 *2 - +10 dB).	-
EQ MID	Règle le timbre (le médium) (-10 - 0 *2 - +10 dB).	-
EQ HIGH	Règle le timbre (l'aigu) (-10 - 0 *2 - +10 dB).	-
BALANCE	Permet d'équilibrer le volume entre les haut-parleurs gauche et droit (L+10 - CENTER *2 - R+10).	-
POWER SAVING	Met l'appareil en mode de veille, NORMAL ou ECO *2 (mode d'économie d'énergie)	5
AUTO PWR STDBY	Vous pouvez définir après combien de temps l'appareil est automatiquement mis hors tension. Si aucune manipulation n'est effectuée dans l'intervalle de temps défini, l'appareil est automatiquement mis hors tension (TIME 12H : 12 heures, TIME 8H *2 : 8 heures, TIME 2H : 2 heures, OFF : l'appareil ne s'éteint pas).	-
CLOCK SET	Règle la date et l'heure.	6
ALARM SET	Règle l'alarme.	16
BLUETOOTH	Connecte cet appareil et le dispositif via <i>Bluetooth</i> (ON *2 : activé, OFF : désactivé).	9

*1 Modèle pour l'Amérique du Nord uniquement

*2 Réglage par défaut

◆ Procédure pour les réglages

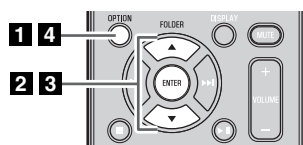

1 Appuyez sur **OPTION**.

Le menu Option s'affiche.

2 Appuyez sur ▲/▼ pour sélectionner l'option de menu que vous voulez régler, puis appuyez sur **ENTER**.

3 Effectuez le réglage avec ▲/▼, puis appuyez sur **ENTER** pour valider le réglage.

Si vous voulez effectuer d'autres réglages, répétez la procédure depuis l'étape 2.

4 Appuyez sur **OPTION** pour quitter le menu Option.



Si vous le souhaitez, vous pouvez annuler vos réglages en appuyant sur **OPTION** avant l'étape de validation.

Utilisation de la minuterie

L'appareil est mis automatiquement hors tension après l'écoulement de la durée définie.

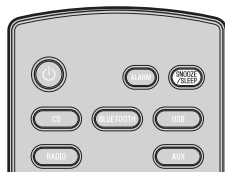

Appuyez plusieurs fois de suite sur **SNOOZE/SLEEP** pour régler le délai avant la mise hors tension de l'appareil.

Vous pouvez sélectionner 30, 60, 90, 120 ou OFF.

Quand vous réglez le délai, la minuterie est activée et le témoin de minuterie (**ZZ**) s'affiche sur la face avant.



Si vous appuyez sur **SNOOZE/SLEEP** quand la minuterie est active, le réglage de minuterie est annulé.

Utilisation de la fonction d'alarme

Le son interne (mélodie), puis la source audio sélectionnée, sont reproduits à l'heure de réveil programmée.



Si la source sélectionnée ne peut pas être lue à l'heure de réveil programmée, le son interne retentira.

◆ Diverses sources audio

Vous pouvez choisir parmi CD audio, CD de données, dispositif USB ou FM/AM. Selon la source audio, vous pouvez aussi choisir une des méthodes de lecture suivantes :

Source	Méthode de lecture	Fonction
CD audio	Plage sélectionnée	La plage sélectionnée est lue en boucle.
	Reprise (RESUME)	La dernière plage que vous avez écoutée est lue.
CD de données/ dispositif USB	Dossier	Le dossier sélectionné est lu en boucle.
	Reprise (RESUME)	La dernière plage que vous avez écoutée est lue.
FM/AM*	Présélection	La présélection choisie est activée.
	Reprise (RESUME)	La dernière station FM/AM* écoutée est activée.

* La radio AM est uniquement disponible sur le modèle pour l'Amérique du Nord.



Vous ne pouvez pas choisir *Bluetooth* et *AUX* comme source audio.

◆ Snooze

Activer la fonction Snooze permet de redéclencher l'alarme 5 minutes plus tard (☞ P. 17).

Réglage de l'alarme

◆ Réglage de l'heure et de la source d'alarme (menu Option)



Quand l'appareil est en mode de veille ECO, l'alarme ne fonctionne pas. Pour utiliser l'alarme, réglez le paramètre POWER SAVING du menu Option sur NORMAL (réf. P. 14).

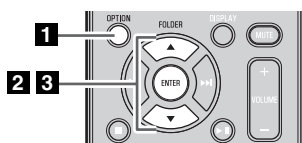

4 Heure du réveil

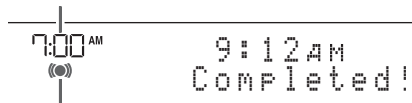

Indicateur d'alarme

1 Appuyez sur **OPTION**.

Le menu Option s'affiche.

2 Appuyez sur ▲/▼ pour sélectionner « ALARM SET », puis appuyez sur **ENTER**.

L'indicateur d'alarme ((●)) et la valeur numérique à régler se mettent à clignoter.

3 Réglez l'alarme.

Définissez les options ①-③ décrites ci-dessous.

Appuyez sur ▲/▼ pour sélectionner une valeur numérique, puis sur **ENTER** pour valider le réglage.

Paramètres	Réglage ou plage
① ALARM TIME	Réglez l'heure de l'alarme comme suit : heures → minutes.
② ALARM SOURCE	<p>CD : lit les plages d'un CD. Choisissez le numéro de plage (CD de données : numéro de dossier) (RESUME*1, 1-99).</p> <p>USB : lit les plages d'un dispositif USB. Choisissez le numéro de dossier (RESUME*1, 1-999).</p> <p>FM/AM*2 : Écoutez une station. Choisissez le numéro de présélection (RESUME*1, 1-30).</p>
③ ALARM VOLUME	Définit le volume (5-60) de l'alarme.

*1 Si vous choisissez RESUME quand vous définissez la plage/le dossier/le numéro de présélection, le dernier morceau/dossier/station radio écouté sera activé (reprise de la lecture).

*2 La radio AM est uniquement disponible sur le modèle pour l'Amérique du Nord.

4 Validez les réglages.

Quand vous réglez le paramètre VOLUME ③, l'écran affiche « Completed! » et vos réglages sont validés.

L'alarme est activée et l'indicateur d'alarme ((●)) s'allume.



Si vous appuyez sur **OPTION** ou mettez l'appareil hors tension pendant les réglages d'alarme, ces derniers seront effacés.

◆ Activation/Désactivation de l'alarme



Appuyez sur **ALARM** pour activer/désactiver l'alarme.

Quand l'alarme est activée, l'indicateur d'alarme ((●)) s'allume et l'heure de l'alarme s'affiche.

Si vous appuyez à nouveau sur **ALARM**, l'indicateur d'alarme ((●)) s'éteint et l'alarme est coupée.



Si l'option POWER SAVING du menu Option est réglée sur ECO, **l'alarme ne fonctionnera pas** (voir P. 14).

Opérations disponibles quand l'alarme retentit

Quand l'heure programmée arrive, le son d'alarme défini retentit. Les opérations suivantes sont disponibles pendant la lecture.

◆ Interrompre momentanément l'alarme (Snooze)

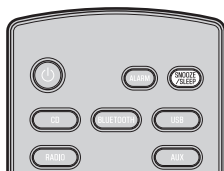

Appuyez sur **SNOOZE/SLEEP**.

La fonction Snooze arrête l'alarme et la redéclenche 5 minutes plus tard.



- Si vous appuyez sur **SNOOZE/SLEEP** quand l'alarme est activée, celle-ci s'arrête pendant 5 minutes environ.
- Les touches de l'appareil autres que ⏻ font aussi office de touche Snooze.

◆ Pour couper l'alarme

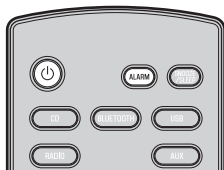

Appuyez sur **ALARM** ou ⏻.



- Vous pouvez aussi couper l'alarme en maintenant **SNOOZE/SLEEP** enfoncée.
- Si vous ne coupez pas l'alarme, elle sera automatiquement désactivée après 60 minutes et l'appareil se mettra hors tension.
- Le réglage du réveil est mémorisé même si vous désactivez l'alarme.
Si vous activez à nouveau l'alarme en appuyant sur **ALARM**, la fonction d'alarme utilise les réglages précédents.

GUIDE DE DÉPANNAGE

Si cet appareil ne semble pas fonctionner normalement, vérifiez les points de la liste suivante. Si l'anomalie constatée n'est pas mentionnée, ou bien si les mesures suggérées sont sans effet, mettez l'appareil hors tension, débranchez le cordon d'alimentation et adressez-vous au revendeur ou service après-vente Yamaha le plus proche.

Généralités

Anomalies	Causes possibles	Solution
Les haut-parleurs n'émettent aucun son.	Le volume est peut-être réglé au niveau minimum ou le son est coupé.	Réglez le niveau du volume.
	La source est peut-être incorrecte.	Sélectionnez la source correcte.
	Les connexions des haut-parleurs ne sont peut-être pas correctes.	Vérifiez les connexions (☞ P. 4).
	Un casque est branché.	Débranchez le casque.
	Le volume d'un dispositif externe connecté n'est pas suffisant.	Augmentez le volume du dispositif externe.
Le son est subitement coupé.	La minuterie (☞ P. 15) a agi.	Allumez l'appareil et lancez à nouveau la lecture.
	La fonction de veille d'alimentation automatique est peut-être activée.	Quand la durée spécifiée pour le paramètre AUTO PWR STDBY du menu Option est écoulée (☞ P. 14) ou que 20 minutes se sont écoulées sans une seule manipulation de l'appareil après l'arrêt de la lecture d'un dispositif USB ou d'un CD, l'appareil se met automatiquement hors tension.
Le son grésille/comporte de la distorsion ou il y a un bruit anormal.	Le volume de la source d'entrée est excessif ou le volume de l'appareil est excessif (en particulier les graves).	Réglez le volume avec VOLUME, ou utilisez le menu Option (☞ P. 14) pour régler le grave. Si un dispositif externe est en cours de lecture, baissez son volume.
Cet appareil ne fonctionne pas correctement.	Cet appareil a peut-être été soumis à un choc électrique puissant, comme la foudre ou une forte charge électrostatique, ou bien la tension d'alimentation a chuté.	Enfoncez le bouton de réinitialisation du panneau arrière de l'appareil (☞ P. 4) à l'aide d'un objet pointu et redémarrez l'appareil.
L'appareil s'éteint immédiatement après s'être allumé.		
Un appareil numérique ou haute fréquence produit des bruits.	L'appareil est trop près de l'appareil numérique ou haute fréquence.	Éloignez les deux appareils l'un de l'autre.
Le réglage de l'horloge a été effacé.	L'appareil est resté débranché du secteur pendant environ une heure.	Branchez à fond la fiche du cordon d'alimentation sur la prise murale et réglez de nouveau l'horloge (☞ P. 6).
Le son de l'alarme ne retentit pas.	L'appareil est réglé en mode de veille ECO.	Sous le menu Option, réglez POWER SAVING sur NORMAL (☞ P. 14).
L'afficheur indique « ALARM not work » et l'alarme ne peut pas être utilisée.		
L'appareil se coupe soudainement.	La fonction de veille d'alimentation automatique est peut-être activée.	Quand la durée spécifiée pour le paramètre AUTO PWR STDBY du menu Option est écoulée (☞ P. 14) ou que 20 minutes se sont écoulées sans une seule manipulation de l'appareil après l'arrêt de la lecture d'un dispositif USB ou d'un CD, l'appareil se met automatiquement hors tension.

Télécommande

Anomalies	Causes possibles	Solution
La télécommande ne fonctionne pas convenablement.	Vous utilisez la télécommande hors de sa portée de fonctionnement.	Pour de plus amples informations sur la portée de la télécommande, reportez-vous à « Utilisation de la télécommande » (☞ P. 5).
	Le récepteur de signal de télécommande de cet appareil (☞ P. 2) est exposé à la lumière du soleil ou d'un éclairage (lampe fluorescente à convertisseur).	Changez d'éclairage ou réorientez l'appareil.
	La pile est épuisée.	Remplacez la pile par une neuve (☞ P. 3).
	Présence d'obstacles entre le récepteur de signal de télécommande de l'appareil (☞ P. 2) et la télécommande.	Retirez les obstacles.

Lecture de CD

Anomalies	Causes possibles	Solution
Certaines touches ne fonctionnent pas.	Il se peut que le disque posé dans l'appareil ne soit pas compatible.	Utilisez un disque pris en charge par l'appareil (☞ P. 21).
La lecture ne commence pas immédiatement après avoir appuyé sur ►II (ou s'arrête immédiatement).	Il se peut que le disque soit sale.	Essayez le disque (☞ P. 21).
	Il se peut que le disque posé dans l'appareil ne soit pas compatible. Si l'appareil a été déplacé d'un endroit froid à un endroit chaud, de la condensation a pu se former sur la lentille de lecture de disque.	Utilisez un disque pris en charge par l'appareil (☞ P. 21). Attendez une heure ou deux que l'appareil s'acclimate à la température de la pièce puis réessayez.
L'afficheur indique « no operation » et le logement de disque ne s'ouvre pas ou ne se ferme pas.	Le menu Option est affiché. Il se pourrait aussi que l'alarme soit pendant la lecture.	Appuyez sur OPTION pour quitter le menu Option. Vous pouvez aussi appuyer sur ALARM pour arrêter l'alarme.
Quand vous posez un disque, l'afficheur indique « CD No Disc » ou « CD Unknown ».	Il se peut que le disque posé dans l'appareil ne soit pas compatible.	Utilisez un disque pris en charge par l'appareil (☞ P. 21).
	Il se pourrait que le disque soit sale ou qu'un corps étranger y soit collé.	Essayez le disque. Si nécessaire, retirez tout corps étranger adhérent au disque (☞ P. 21).
	Le disque ne contient aucun fichier lisible.	Utilisez un disque contenant des fichiers lisibles (☞ P. 21).
	Vous avez posé le disque dans le mauvais sens.	Posez le disque en tournant son étiquette vers le haut.

Lecture d'un dispositif USB

Anomalies	Causes possibles	Solution
Un fichier MP3/WMA sur le dispositif USB ne peut pas être lu.	Le dispositif USB n'est pas détecté.	Arrêtez l'appareil et rebranchez-lui le dispositif USB. Si les solutions ci-dessus ne permettent pas de résoudre le problème, alors le dispositif USB n'est pas compatible avec l'appareil (☞ P. 21).
	Le dispositif USB ne contient aucun fichier lisible.	Utilisez un dispositif USB contenant des fichiers lisibles (☞ P. 21).
Quand vous branchez un dispositif USB, l'afficheur indique « USB OverCurrent » puis s'éteint.	Un dispositif USB incompatible a été connecté à l'appareil. Il se peut aussi que le dispositif USB ne soit pas fermement connecté à l'appareil.	Arrêtez l'appareil et rebranchez-lui le dispositif USB. Si cela ne permet pas de résoudre le problème, alors le dispositif USB n'est pas compatible avec l'appareil (☞ P. 21).

Bluetooth

Anomalies	Causes possibles	Solution
Impossible de coupler cet appareil avec le dispositif Bluetooth.	Le dispositif <i>Bluetooth</i> ne prend pas en charge A2DP.	Effectuez le couplage avec un dispositif prenant en charge A2DP.
	Un adaptateur <i>Bluetooth</i> , etc. que vous tentez de coupler à cet appareil a un mot de passe autre que « 0000 ».	Utilisez un adaptateur <i>Bluetooth</i> , etc. dont le mot de passe est « 0000 ».
	Cet appareil et le dispositif <i>Bluetooth</i> sont trop éloignés l'un de l'autre.	Rapprochez le dispositif <i>Bluetooth</i> de cet appareil.
	Un appareil à proximité (four micro-onde, réseau LAN sans fil, etc.) émet des signaux dans la bande de fréquence de 2,4 GHz.	Éloignez l'appareil émettant des signaux de fréquence radio de cet appareil.
	Dans le menu Option, BLUETOOTH est réglé sur OFF.	Dans le menu Option, réglez BLUETOOTH sur ON (☞ P. 14).
Impossible d'établir une connexion Bluetooth.	Cet appareil ne figure pas dans la liste des connexions du dispositif <i>Bluetooth</i> .	Effectuez à nouveau la procédure de couplage (☞ P. 9).
	Dans le menu Option, BLUETOOTH est réglé sur OFF.	Dans le menu Option, réglez BLUETOOTH sur ON (☞ P. 14).
Absence de son ou coupure de son pendant la lecture.	La connexion <i>Bluetooth</i> est rompue entre cet appareil et le dispositif <i>Bluetooth</i> .	Effectuez à nouveau la procédure de connexion <i>Bluetooth</i> (☞ P. 10).
	Cet appareil et le dispositif <i>Bluetooth</i> sont trop éloignés l'un de l'autre.	Rapprochez le dispositif <i>Bluetooth</i> de cet appareil.
	Un appareil à proximité (four micro-onde, réseau LAN sans fil, etc.) émet des signaux dans la bande de fréquence de 2,4 GHz.	Éloignez l'appareil émettant des signaux de fréquence radio de cet appareil.
	La fonction <i>Bluetooth</i> du dispositif <i>Bluetooth</i> est désactivée.	Activez la fonction <i>Bluetooth</i> du dispositif <i>Bluetooth</i> .
	Le dispositif <i>Bluetooth</i> n'est pas réglé pour envoyer des signaux audio <i>Bluetooth</i> à cet appareil.	Assurez-vous que la fonction <i>Bluetooth</i> du dispositif <i>Bluetooth</i> est correctement réglée.
	Le paramètre de couplage du dispositif <i>Bluetooth</i> n'est pas réglé sur cet appareil.	Réglez le paramètre de couplage du dispositif <i>Bluetooth</i> sur cet appareil.
	Le volume du dispositif <i>Bluetooth</i> est réglé sur le minimum.	Augmentez son volume.

Réception FM/AM

Anomalies	Causes possibles	Solution
Bruit excessif.	L'antenne n'est pas convenablement raccordée.	Vérifiez que l'antenne est correctement connectée (☞ P. 4) ou utilisez une antenne extérieure disponible dans le commerce.
	L'antenne est trop proche de l'appareil ou d'un dispositif électronique.	Placez l'antenne aussi loin que possible de l'appareil ou du dispositif électronique.
Bruit excessif pendant l'écoute d'une station stéréophonique.	La station sélectionnée est trop éloignée, ou bien la réception des ondes est médiocre dans la région où vous habitez.	Essayez d'effectuer l'accord manuellement pour obtenir un signal de meilleure qualité (☞ P. 11) ou bien utilisez une antenne extérieure disponible dans le commerce.
Même avec une antenne extérieure, la réception est médiocre. (Le son présente de la distorsion.)	Distorsion due à la propagation par trajets multiples ou aux interférences radio.	Modifiez la hauteur, l'orientation ou la disposition de l'antenne (☞ P. 4).

REMARQUES SUR LES DISQUES ET DISPOSITIFS USB

Informations sur les CD

Cet appareil est conçu pour lire des CD audio, CD-R*, et CD-RW* comportant les logos suivants.



* CD-R/RW au format ISO 9660



De façon générale, cet appareil est capable de lire les disques portant les logos ci-dessus. Les logos sont imprimés sur les disques et sur leur pochette.



- Ne posez pas d'autres types de disques dans cet appareil. Vous risqueriez sinon de l'endommager.
- Les CD-R/RW ne peuvent être lus que s'ils ont été clôturés.
- Certains disques ne peuvent pas être lus à cause de leurs caractéristiques ou de leurs conditions d'enregistrement.
- N'utilisez pas de disques qui ne sont pas ronds (en forme de cœur, etc.).
- N'utilisez pas de disques dont la surface est rayée.
- Ne posez pas de disque fendu, voilé ou présentant des parties collantes.

Manipulation des disques

- Ne touchez pas la surface des disques. Tenez un disque par le bord (et le centre).
- N'utilisez pas de stylo ni de marqueur pointu pour écrire sur le disque.
- Ne collez pas de ruban, étiquette, adhésif ou autre sur vos disques.
- Ne protégez pas le disque d'une enveloppe pour éviter les rayures.
- Ne posez pas plusieurs disques à la fois dans cet appareil. L'appareil et les disques risqueraient d'être endommagés.
- Ne posez pas d'objets étrangers dans le logement de disque.
- N'exposez pas les disques à la lumière directe du soleil, à une température ou à une humidité élevée, ou bien à la poussière.

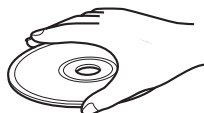

Attention



- Si le disque est sale, essuyez-le avec un chiffon sec, du centre vers la périphérie. N'utilisez pas d'agent de nettoyage ou de diluant.
- Pour éviter tout problème, n'utilisez pas les nettoyeurs d'optique, en vente dans le commerce.

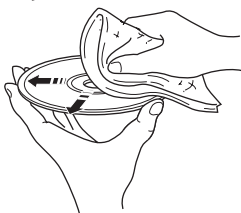

Informations relatives aux dispositifs USB

Cet appareil prend en charge les dispositifs de stockage de masse USB (ex. mémoires flash et lecteurs audio portables) conformes au format FAT16 ou FAT32.



- Certains dispositifs peuvent ne pas fonctionner correctement avec cet appareil même s'ils remplissent les exigences requises.
- Ne raccordez pas de dispositifs autres que des dispositifs de stockage de masse USB (ex. chargeurs USB ou concentrateurs USB), ordinateurs, lecteurs de cartes, disques durs externes, etc. à cet appareil.
- Yamaha décline toute responsabilité quant aux dommages ou pertes de données enregistrées sur le dispositif USB pouvant se produire lorsqu'un dispositif est relié à cet appareil.
- L'utilisation et l'alimentation de tous les types de dispositifs USB ne sont pas garanties.
- Les dispositifs USB à cryptage ne sont pas compatibles.

À propos des fichiers MP3 ou WMA



- L'appareil peut lire :

Fichier	Débit binaire (kbps)	Fréquence d'échantillonnage (kHz)
MP3	8-320**	8-48
WMA	8-384**	8-48

** Les débits binaires constants et variables sont pris en charge.

- Voici les nombres maximaux de fichiers/dossiers pouvant être lus sur l'appareil.

	CD de données	USB
Nombre maximum de fichiers	512	3000
Nombre maximum de dossiers	255	255
Nombre maximum de fichiers par dossier	512	999

- Les fichiers protégés par des droits d'auteur ne peuvent pas être lus.

CARACTÉRISTIQUES TECHNIQUES

◆ SECTION LECTEUR

CD

- Supports CD, CD-R/RW
- Format audio CD audio, MP3, WMA

USB

- Format audio MP3, WMA

AUX

- Connecteur d'entrée Prise pour minifiche STÉRÉO de 3,5 mm

◆ SECTION Bluetooth

- Version *Bluetooth* Ver. 4.0
- Profils pris en charge A2DP, AVRCP
- Codecs pris en charge SBC
- Signal sans fil *Bluetooth* Class 2
- Portée maximum 10 m (sans obstacle)

◆ SECTION AMPLIFICATEUR

- Puissance de sortie maximale 15 W + 15 W (6 Ω 1 kHz, 10 % THD)
- Casque Prise pour minifiche STÉRÉO de 3,5 mm (impédance adaptable de 16 à 32 Ω)
- Caractéristiques de l'égaliseur
EQ Low (grave)/EQ Mid (médium)/EQ High (aigu) ±10 dB

◆ SECTION RADIO

Plage de syntonisation

- FM
[Modèle pour l'Amérique du Nord] 87,50 à 107,90 MHz
[Autres modèles] 87,50 à 108,00 MHz
- AM (modèle pour l'Amérique du Nord uniquement) 530 à 1710 kHz

◆ SECTION ENCEINTE

- Type Système bass reflex pleine gamme blindage non magnétique
- Haut-parleur 10 cm de type cône ×1
- Réponse en fréquences 50 à 20 kHz (-10 dB)
- Dimensions (L × H × P) 120 × 142 × 258 mm
- Poids 1,3 kg

◆ GÉNÉRALITÉS

- Alimentation
[Modèle pour l'Amérique du Nord] 120 V CA, 60 Hz
[Autres modèles] 100-240 V CA, 50/60 Hz
- Consommation 21 W
- Consommation en veille 3,5 W maximum (NORMAL)/0,5 W maximum (ECO)
- Dimensions (L × H × P) 180 × 143 × 279 mm
- Poids 1,8 kg

Les caractéristiques peuvent être modifiées sans préavis.

SÉCURITÉ LASER

L'appareil utilise un laser. En raison des risques de blessure des yeux, le retrait du couvercle ou les réparations de l'appareil devront être confiés exclusivement à un technicien d'entretien qualifié.

DANGER

Risque d'exposition au laser en cas d'ouverture. Éviter toute exposition au faisceau. Quand cet appareil est branché à une prise de courant, ne regardez jamais à l'intérieur de l'appareil à travers le logement de disque ou d'autres ouvertures.

Bluetooth

- *Bluetooth* est une technologie permettant la communication sans fil entre des périphériques à une distance de 10 mètres environ via la bande de fréquence de 2,4 GHz, qui peut être utilisée sans licence.
- *Bluetooth* est une marque déposée de *Bluetooth SIG* utilisée sous licence par Yamaha.

Communication Bluetooth

- La bande de 2,4 GHz utilisée par les périphériques *Bluetooth* est une bande radio partagée par de nombreux types d'appareils. Les périphériques compatibles *Bluetooth* emploient une technologie qui réduit l'influence des périphériques *Bluetooth* fonctionnant sur la même bande radio, mais la vitesse ou la distance de communication peut cependant être réduite par de tels périphériques, et dans certains cas la communication pourrait être interrompue.
- La vitesse de transfert du signal et la portée de communication dépendent de la distance entre les périphériques de communication, la présence d'obstacles, l'état des ondes radio et le type d'appareil.
- Yamaha ne garantit pas toutes les connexions sans fil entre cet appareil et les appareils compatibles avec la fonction *Bluetooth*.

En cas de déformation des couleurs ou de bruit lorsque cet appareil est utilisé près d'un téléviseur, éloignez l'appareil du téléviseur.

Ne pas utiliser cet appareil à moins de 22 cm de personnes ayant un stimulateur cardiaque ou un défibrillateur.

Les ondes radio peuvent avoir une incidence sur les équipements électroniques médicaux.
N'utilisez pas cet appareil à proximité d'équipements médicaux ou à l'intérieur d'institutions médicales.

L'utilisateur n'est pas autorisé à rétro-concevoir, décompiler, modifier, traduire ou désassembler le logiciel utilisé dans cet appareil, aussi bien dans ses parties que dans sa totalité. En ce qui concerne les utilisateurs en entreprise, les employés de l'entreprise proprement dite ainsi que ses partenaires commerciaux doivent respecter les interdictions figurant dans cette clause. Si les termes de cette clause et de ce contrat ne peuvent pas être respectés, l'utilisateur devra immédiatement cesser d'utiliser le logiciel.

Si vous utilisez un câble du commerce pour brancher votre périphérique USB ou externe, assurez-vous que la longueur est inférieure à 3 mètres.

Cet émetteur ne doit pas être installé à côté de ni utilisé avec tout autre émetteur ou antenne.

LASER

Type Laser semi-conducteur GaAs/GaAlAs
Longueur d'onde 785 nm
Puissance de sortie 4,5 mW

AVERTISSEMENT

L'utilisation de commandes et l'emploi de réglages ou de méthodes autres que ceux décrits ci-dessous, peuvent entraîner une exposition à un rayonnement dangereux.



AVERTISSEMENT

NE PAS INGÉRER LA PILE – RISQUE DE BRÛLURE CHIMIQUE

La télécommande fournie avec ce produit contient une pile de type bouton/en forme de pièce de monnaie. L'ingestion de la pile de type bouton/en forme de pièce de monnaie peut causer en seulement 2 heures des brûlures internes très graves risquant de provoquer la mort.

Gardez les piles neuves et usées hors de la portée des enfants. Si le compartiment de pile ne se ferme pas correctement, cessez d'utiliser le produit et gardez-le hors de la portée des enfants.

Si vous pensez que des piles ont pu être avalées ou placées dans une partie du corps quelconque, demandez des soins médicaux sans tarder.

PRECAUCIONES DE SEGURIDAD IMPORTANTES

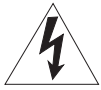

CAUTION
RISK OF ELECTRIC SHOCK DO NOT OPEN



PRECAUCIÓN: PARA REDUCIR EL RIESGO DE DESCARGA ELECTRICA, NO quite la cubierta. EL USUARIO NO DEBERA DAR NINGUN TIPO DE SERVICIO A NINGUNA PARTE INTERNA. DEBERA SER REALIZADO SOLO POR PERSONAL DE SERVICIO CALIFICADO.

• Explicación de símbolos gráficos



El símbolo del rayo con una flecha, en el interior de un triángulo equilátero, tiene la intención de alertar al usuario de la presencia en el interior del producto de "tensiones peligrosas", sin aislamiento, y de una magnitud suficiente como para constituir un riesgo de descarga eléctrica para las personas.



El símbolo de exclamación dentro de un triángulo equilátero tiene como objeto alertar al usuario de importantes instrucciones de funcionamiento y mantenimiento (reparaciones) en la literatura que acompaña al aparato.

IMPORTANTE

Anote el número de serie de esta unidad en el espacio a continuación.

MODELO:

Núm. de serie.:

El número de serie se encuentra en la parte posterior de la unidad. Guarde este Manual de instrucciones en un lugar seguro para su futura referencia.

- 1 Lea estas instrucciones.
- 2 Guarde estas instrucciones.
- 3 Preste atención a todas las advertencias.
- 4 Siga todas las instrucciones.
- 5 No utilice este aparato cerca del agua.
- 6 Límpielo únicamente con un paño seco.
- 7 No tape las aberturas de ventilación. Instale el aparato siguiendo las instrucciones del fabricante.
- 8 No instale el aparato cerca de fuentes de calor, por ejemplo, radiadores, salidas de aire caliente, estufas u otros aparatos (incluyendo amplificadores) que produzcan calor.
- 9 No anule la seguridad de la clavija polarizada ni la de la clavija con conexión a tierra. Una clavija polarizada tiene dos patillas, una más ancha que la otra. Una clavija con conexión a tierra tiene dos patillas y una espiga de conexión a tierra. La patilla ancha y la espiga se proporcionan para su seguridad. Si la clavija que se proporciona no entra en su toma de corriente, consulte a un electricista para reemplazar la toma de corriente obsoleta.
- 10 Proteja el cable de alimentación para que nadie lo pise ni quede aplastado, especialmente en las clavijas, tomas de corriente y puntos por donde sale del aparato.
- 11 Utilice solamente los accesorios suministrados por el fabricante.
- 12 Utilice el aparato únicamente con el carrito, soporte, trípode, ménsula o mesa especificado por el fabricante, o que se vende con el propio aparato. Cuando utilice un carrito, tenga cuidado al mover la combinación del carrito y el aparato para evitar que se caiga y se estropee.
- 13 Desenchufe este aparato durante las tormentas eléctricas o cuando no lo utilice durante largos periodos de tiempo.
- 14 Solicite todos los trabajos de reparación solamente a personal cualificado. Las reparaciones serán necesarias cuando se haya dañado el aparato de cualquier forma: cuando se haya estropeado el cable o la clavija de alimentación, se hayan derramado líquidos o hayan caído objetos en el interior del aparato, cuando éste haya estado expuesto a la lluvia o a la humedad, cuando no funcione normalmente o cuando se haya caído.



Queremos que escuche toda la vida



Yamaha y el Grupo de Electrónica de Consumo de la Asociación de Industrias Electrónicas deseamos que saque el mejor partido a su equipo utilizándolo en un nivel seguro. Un nivel que permite que el sonido llegue alto y claro pero sin ser retumbante o con molestas distorsiones y, lo que es más importante, sin afectar a sus sensibles oídos. Dado que a menudo el daño auditivo como resultado de sonidos a alto volumen no se puede detectar hasta que es demasiado tarde, Yamaha y el Grupo de Electrónica de Consumo de la Asociación de Industrias Electrónicas le recomendamos que evite la exposición prolongada a niveles excesivos de volumen.

Información de la Comisión Federal de las Comunicaciones (FCC) (para los consumidores de EE. UU.)

1 **AVISO IMPORTANTE: ¡NO MODIFIQUE ESTA UNIDAD!**

Este producto, cuando se instale según se indica en las instrucciones que contiene este manual, satisface los requisitos de la FCC. Las modificaciones no aprobadas expresamente por Yamaha podrían invalidar la autoridad del usuario, concedida por la FCC, para usar el producto.

2 **IMPORTANTE:** Cuando conecte este producto con accesorios y/u otro producto, utilice únicamente cables con blindaje magnético de alta calidad. Se DEBEN utilizar el cable o cables que se suministran con este producto. Siga todas las instrucciones de instalación. El incumplimiento de las directivas podría invalidar la autorización que usted recibe de la FCC para utilizar este producto en los EE. UU.

3 **NOTA:** Este producto ha sido sometido a pruebas y se ha encontrado que cumple con los requisitos que aparecen en las reglas de la FCC, Sección 15, para dispositivos digitales de la Clase "B". El cumplimiento de estos requisitos le proporciona un nivel razonable de seguridad en cuanto a que el uso de este producto en un entorno residencial no tendrá como resultado interferencias negativas con otros dispositivos electrónicos.

Este equipo genera/utiliza frecuencias de radio y, si no se instala y se utiliza de acuerdo con las instrucciones que se encuentran en el manual del usuario, podrían causar interferencias negativas en el funcionamiento de otros dispositivos electrónicos.

El cumplimiento de las reglas de la FCC no garantiza que no se producirán interferencias en todas las instalaciones. Si se descubre que este producto es la fuente de las interferencias, lo que se puede comprobar encendiendo y apagando el aparato, intente por favor eliminar el problema empleando una de las siguientes medidas:

Mueva a en un lugar distinto este producto o el dispositivo que se ve afectado por la interferencia.

Emplee tomas de corriente que estén en circuitos de diferente derivación (interruptor o fusible) o instale filtro(s) de la línea de corriente.

En caso de interferencias de radio o televisión, cambie de sitio o reorienta la antena. Si el conductor de la antena es una cinta conductora de 300 ohmios, cambie el conductor por un cable de tipo coaxial.

Si estas medidas de corrección no producen resultados satisfactorios, póngase por favor en contacto con el minorista local autorizado para distribuir este tipo de productos. Si no puede localizar al minorista apropiado, póngase por favor en contacto con Yamaha Corporation of America A/V Division, 6660 Orangethorpe Avenue, Buena Park, CA 90620, USA.

Las declaraciones anteriores ÚNICAMENTE conciernen a aquellos productos distribuidos por Yamaha Corporation of America o sus filiales.

AVISO

Este dispositivo ha superado satisfactoriamente las pruebas para comprobar los límites de los dispositivos digitales de clase B, según el apartado 15 de las normas de la FCC. Estos límites están pensados para ofrecer un nivel suficiente de protección contra las interferencias perjudiciales en instalaciones residenciales.

Este dispositivo genera, utiliza y emite energía de radiofrecuencia y si no se instala y se utiliza con arreglo a las instrucciones, puede provocar interferencias peligrosas en las comunicaciones por radio. No obstante, es posible que en una instalación concreta se produzcan interferencias. Si este equipo provoca interferencias peligrosas en la recepción de televisión o radio, lo que puede comprobarse al apagar y encender el equipo, el usuario puede tratar de corregir las interferencias utilizando alguna de las recomendaciones siguientes:

- Cambie la orientación o la posición de la antena de recepción.
- Aleje el equipo del receptor.
- Conecte el equipo a una toma de un circuito diferente del circuito al que está conectado el receptor.
- Consulte con su distribuidor o con un técnico especializado en radio o televisión.

Este dispositivo cumple con los límites de exposición a radiaciones de la FCC/IC establecidos para los equipos no controlados y también con las normas de exposición a energía de radiofrecuencia (RF) de la FCC y con el apartado RSS-102 de las normas de exposición a radiofrecuencia (RF) de IC. Este equipo emite unos niveles muy bajos de energía RF, que se consideran aceptables sin una evaluación de la exposición máxima permitida (MPE). Sin embargo, es recomendable que se instale y utilice dejando una distancia mínima de 20 cm entre el radiador y el cuerpo de una persona.

Este transmisor no puede colocarse junto a otra antena o transmisor ni utilizarse de forma simultánea con otra antena o transmisor.

ADVERTENCIA FCC

Cualquier cambio o modificación no aprobado expresamente por la parte responsable de la compatibilidad anulará la autoridad del usuario de utilizar el equipo.

PARA CLIENTES EN CANADÁ

Para evitar una descarga eléctrica, asegúrese de hacer coincidir la hoja ancha del enchufe en la ranura ancha e insértelo por completo.

CAN ICES-3 (B)/NMB-3(B)

PRECAUCIÓN

El uso de los controles, los ajustes o los procedimientos que no se especifican en este manual pueden causar una exposición peligrosa a la radiación.

DECLARACIÓN DE INFORMACIÓN DE CONFORMIDAD

(DECLARACIÓN DEL PROCEDIMIENTO DE CONFORMIDAD)

Parte responsable:	Yamaha Corporation of America A/V Division
Dirección:	6600 Orangethorpe Avenue, Buena Park, CA 90620, USA
Teléfono:	1-714-522-9011
Tipo de equipo:	Sistema De Microcomponente
Nombre del modelo:	MCR-B020

Este dispositivo cumple con el apartado 15 de las normas de la FCC y con el apartado RSSGen de las Normas IC.

Su funcionamiento está sujeto a las siguientes dos condiciones: 1) este dispositivo no puede causar interferencias nocivas; y 2) este dispositivo debe aceptar cualquier interferencia recibida, incluidas interferencias que puedan provocar un funcionamiento indeseado.

PRECAUCIÓN: LEA LAS INDICACIONES SIGUIENTES ANTES DE UTILIZAR ESTE APARATO.

- 1 Para asegurar el mejor rendimiento de este aparato, lea atentamente este manual. Y luego guárdelo en un lugar seguro para poder consultarlo en el futuro en caso de ser necesario.
- 2 Instale esta unidad en un lugar bien ventilado, fresco, seco y limpio, alejado de la luz directa del sol, fuentes de calor, vibración, polvo, humedad y frío. Para una adecuada ventilación, permita que el equipo tenga el siguiente espacio libre mínimo:
Arriba: 15 cm
Atrás: 10 cm
A los lados: 10 cm
- 3 Coloque este aparato lejos de otros aparatos eléctricos, motores o transformadores, para evitar así los ruidos de zumbido.
- 4 No exponga este aparato a cambios bruscos de temperaturas, del frío al calor, ni lo coloque en lugares muy húmedos (una habitación con deshumidificador, por ejemplo), para impedir así que se forme condensación en su interior, lo que podría causar una descarga eléctrica, un incendio, daños en el aparato y/o lesiones a las personas.
- 5 Evite instalar este aparato en un lugar donde puedan caerle encima objetos extraños y/o donde quede expuesto al goteo o a la salpicadura de líquidos. Encima de este aparato no ponga:
 - Otros componentes, porque pueden causar daños y/o decoloración en la superficie de este aparato.
 - Objetos con fuego (velas, por ejemplo), porque pueden causar un incendio, daños en el aparato y/o lesiones a las personas.
 - Recipientes con líquidos, porque pueden caerse y derramar el líquido, causando descargas eléctricas al usuario y/o dañando el aparato.
- 6 No tape este aparato con un periódico, mantel, cortina, etc. para no impedir el escape del calor. Si aumenta la temperatura en el interior del aparato, esto puede causar un incendio, daños en el aparato y/o lesiones a las personas.
- 7 No enchufe este aparato a una toma de corriente hasta después de haber terminado todas las conexiones.
- 8 No ponga el aparato al revés. Podría recalentarse y posiblemente causar daños.
- 9 No utilice una fuerza excesiva con los conmutadores, los controles y/o los cables.
- 10 Cuando desconecte el cable de alimentación de la toma de corriente, sujete la clavija y tire de ella; no tire del propio cable.
- 11 No limpie este aparato con disolventes químicos porque podría estropear el acabado. Utilice un paño limpio y seco para limpiar el aparato.
- 12 Utilice solamente la tensión especificada en este aparato. Utilizar el aparato con una tensión superior a la especificada resulta peligroso y puede producir un incendio, daños en el aparato y/o lesiones a las personas. Yamaha no se hará responsable de ningún daño debido al uso de este aparato con una tensión diferente de la especificada.
- 13 Para impedir daños debidos a relámpagos, desconecte el cable de alimentación y antenas externas de la toma de corriente durante una tormenta eléctrica.
- 14 No intente modificar ni arreglar este aparato. Póngase en contacto con el personal de servicio Yamaha cualificado cuando necesite realizar alguna reparación. La caja no deberá abrirse nunca por ninguna razón.
- 15 Cuando no piense utilizar este aparato durante mucho tiempo (cuando se ausente de casa por vacaciones, por ejemplo) desconecte el cable de alimentación de la toma de corriente.
- 16 Asegúrese de leer la sección “RESOLUCIÓN DE PROBLEMAS” antes de dar por concluido que su aparato está averiado.
- 17 Antes de trasladar este aparato, pulse  para activar el sistema y, a continuación, desconecte el cable de alimentación CA de la toma de corriente.
- 18 La condensación se formará cuando cambie de repente la temperatura ambiental. Desconecte en este caso el cable de alimentación de la toma de corriente y no utilice el aparato.
- 19 El aparato se calentará cuando la utilice durante mucho tiempo. Desactive el sistema y, a continuación, no utilice la unidad para dejar que se enfríe.
- 20 Instale este aparato cerca de la toma de CA y donde se pueda alcanzar fácilmente la clavija de alimentación.
- 21 Las baterías no deberán exponerse a un calor excesivo como, por ejemplo, el que producen los rayos del sol, el fuego y similares. Cuando deseche las baterías, por favor cumpla las regulaciones de su región.
 - Mantenga las baterías en un lugar fuera del alcance de los niños. Las baterías pueden ser peligrosas y los niños se las llevan a la boca.
 - Si las pilas se agotan, el alcance operativo eficaz del mando a distancia se reduce considerablemente. Si esto sucediese, cambie las pilas por dos nuevas tan pronto como sea posible.
 - Las pilas gastadas pueden tener derrames. Si se produce algún derrame en las pilas, deséchelas inmediatamente. Evite tocar el líquido derramado o que entre en contacto con la ropa, etc. Ante de instalar pilas nuevas, limpie bien el compartimento de las pilas.
 - Si no piensa utilizar la unidad durante un largo periodo de tiempo, extraiga las baterías de la unidad. De lo contrario, las baterías se gastarán y podrían filtrar líquido y dañar la unidad.
 - No arroje las pilas al cubo de la basura. Deséchelas de acuerdo con la normativa local aplicables.
- 22 La presión acústica excesiva de los auriculares puede causar pérdida auditiva.

Este aparato no se desconecta de la fuente de alimentación de CA si está conectada a una toma de corriente, aunque la propia aparato esté apagada con . En este estado, este aparato ha sido diseñada para que consuma un cantidad de corriente muy pequeña.

ADVERTENCIA
PARA REDUCIR EL RIESGO DE INCENDIO O DESCARGA ELÉCTRICA, NO EXPONGA ESTE APARATO A LA LLUVIA NI A LA HUMEDAD.

PRECAUCIÓN
Peligro de explosión si la pila se sustituye incorrectamente. Sustitúyala por otra del mismo tipo o de un tipo equivalente.

Si se instala la unidad demasiado cerca de un televisor con tubo de rayos catódicos, la calidad del color podría verse perjudicada. En este caso, aleje el sistema del televisor.

CONTENIDO

NOMBRES DE LAS PARTES Y SUS

FUNCIONES 2

- Panel superior/Panel frontal 2
- Pantalla del panel frontal 2
- Mando a distancia 3

CONEXIONES 4

- Conexión de los altavoces y la antena 4
- Conexión del cable de alimentación 5
- Otras conexiones 5
- Acerca del estado en espera 5
- Uso del mando a distancia 5

AJUSTE DEL RELOJ (MENÚ DE OPCIONES) 6

ESCUCHAR CD Y DISPOSITIVOS USB 7

- Escuchar un CD 7
- Escuchar un dispositivo USB 8
- Uso de la repetición/reproducción aleatoria (solo con el mando a distancia) 8

ESCUCHAR MÚSICA DEL DISPOSITIVO

Bluetooth 9

- Reproducir música de un dispositivo *Bluetooth* 9
- Conexión de un dispositivo ya vinculado por *Bluetooth* 10
- Desconexión de una conexión *Bluetooth* 10

ESCUCHAR EMISORAS DE FM/AM 11

- Selección de una emisora FM/AM 11
- Presintonización de emisoras FM/AM (solo con el mando a distancia) 12
- Selección de emisoras FM/AM presintonizadas 13

ESCUCHAR UNA FUENTE EXTERNA 13

FUNCIONES ÚTILES 14

- Uso del menú de opciones 14
- Uso del temporizador de apagado 15
- Uso de la función de alarma 15
- Configuración de la alarma 16
- Operaciones durante la reproducción del sonido de la alarma 17

RESOLUCIÓN DE PROBLEMAS 18

NOTAS SOBRE LOS DISCOS Y LOS



DISPOSITIVOS USB 21

ESPECIFICACIONES 22

Características

- Reproduzca música de dispositivos externos como CD de audio/datos, dispositivos USB o bien de dispositivos externos a través del conector AUX y escuche la radio.
- Gracias a la tecnología *Bluetooth*, puede disfrutar de un sonido nítido sin conexiones por cable.
- Use su música favorita como alarma. A la hora programada para la alarma, la música seleccionada se reproduce al volumen especificado para iniciar el día de la mejor forma posible.
- Puede almacenar y recordar con facilidad sus emisoras de radio favoritas con 30 emisoras de FM y 30 de AM (la radio AM solo está disponible para el modelo de Norteamérica).
- Puede ajustar los tonos bajos, medios y agudos a su gusto.

◆ Acerca de este manual

- Si se pueden utilizar los botones de la propia unidad o del mando a distancia para realizar una operación, la explicación se centrará en la operación con el mando a distancia.
- La radio AM solo está disponible para el modelo de Norteamérica.
-  indica precauciones de uso de la unidad y las limitaciones de sus funciones.
-  indica explicaciones complementarias para mejorar el uso.

Accesorios incluidos

Mando a distancia



(utiliza una batería de litio de tipo CR2025)

Cable del altavoz (1,5 m x 2)

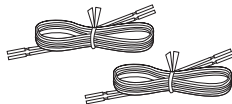

Cable de alimentación



Antena FM

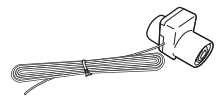

Tapón para USB



Mantenga el tapón para USB fuera del alcance de los niños, para evitar que se lo traguen por accidente.

Antena AM (solo para el modelo de Norteamérica)



NOMBRES DE LAS PARTES Y SUS FUNCIONES

Panel superior/Panel frontal

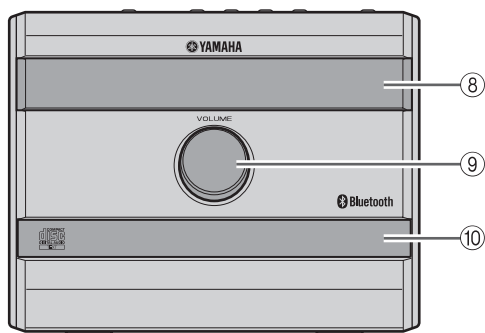
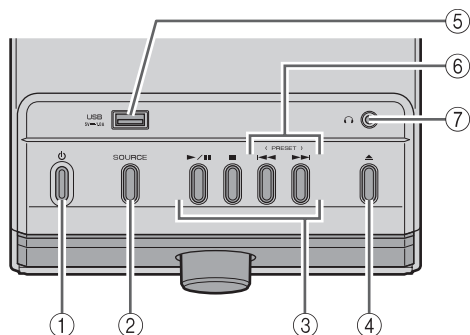

① **⏻ (Alimentación)**

Pulse este botón para encender o apagar la unidad (modo de espera).

Hay dos tipos de estados de espera (ver P. 5).

② **SOURCE**

Cambie la fuente de audio que va a reproducir.

Si pulsa varias veces cambiará la selección en el orden siguiente.

CD → USB → FM → AM* → BT → AUX

*Solo para el modelo de Norteamérica

③ **Botones de control de audio**

Utilícelos para controlar el CD/dispositivo USB.

▶/II: Reproducir o poner en pausa

■: Detener

◀/▶: Saltar, buscar hacia atrás o hacia delante (mantener pulsado)

④ **▲ (Botón de expulsión)**

Expulsa el CD (no se puede utilizar cuando se muestra el menú de opciones (ver P. 14)).

⑤ **Puerto USB**

Conecte su dispositivo USB (ver P. 5, 8).



Cuando no utilice el dispositivo USB, coloque la tapa del puerto USB en su lugar para proteger el conector.

⑥ **PRESET </>**

Utilice estos botones para seleccionar una emisora de radio que haya guardado (ver P. 12, 13).

⑦ **🎧 (Conector de auriculares)**

Conecte los auriculares.

⑧ **Pantalla del panel frontal**

Aparecen el reloj y otra información.

⑨ **Mando VOLUME**

Ajuste el volumen.

⑩ **Bandeja de disco**

Introduzca un disco. (ver P. 7).

Pantalla del panel frontal

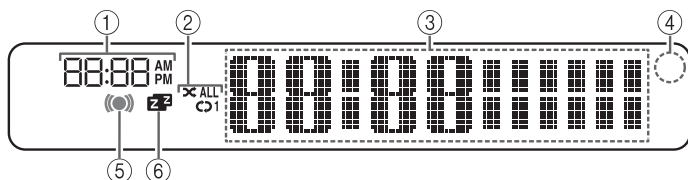

① **Hora de alarma**

Indica la hora de la alarma (ver P. 16).

② **Indicador de repetición/reproducción aleatoria**

Muestra el modo de reproducción (ver P. 8).

③ **Indicador multifunción**

Muestra información variada, como la hora del reloj, información sobre la pista que se reproduce actualmente y la frecuencia de la emisora de radio.

④ **Receptor de señales del mando a distancia**

Asegúrese de que este sensor no se ve obstaculizado (ver P. 5).

⑤ **Indicador de alarma**

Se activa si se ha configurado la alarma (ver P. 16).

⑥ **Indicador de temporización de apagado**

Se activa si se ha configurado el temporizador de apagado (ver P. 15).

Mando a distancia

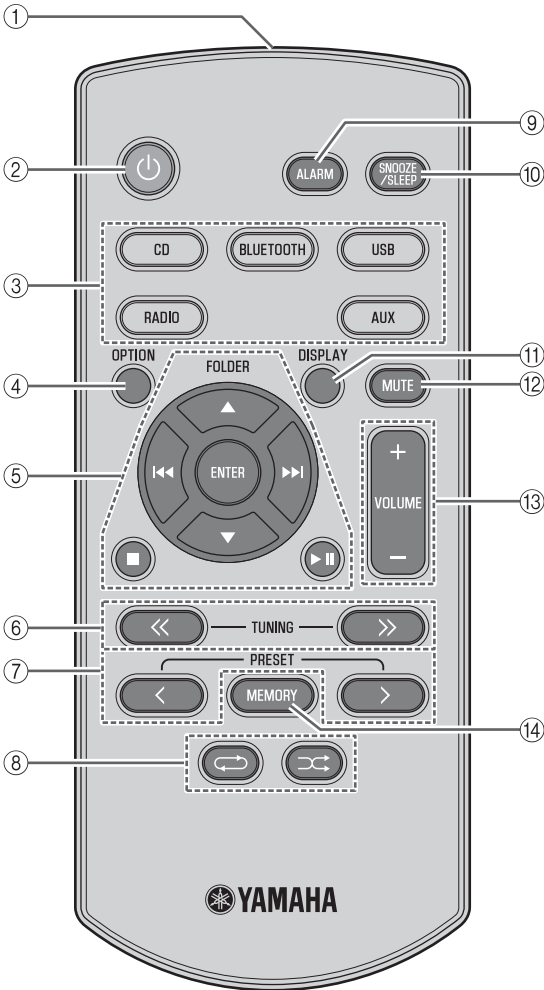

◆ Sustitución de la pila del mando a distancia

Mientras pulsa la lengüeta en la dirección (A), deslice el soporte de la pila en la dirección (B).

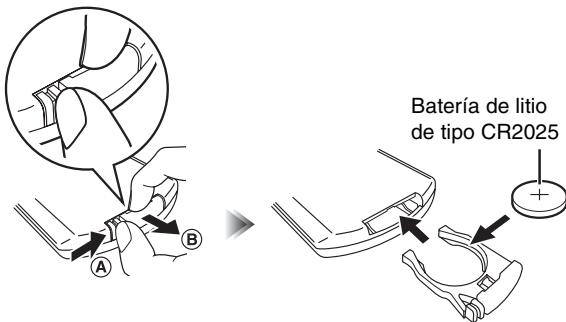

Batería de litio de tipo CR2025

① Transmisor de señales del mando a distancia

② (Alimentación)

Pulse este botón para encender o apagar la unidad (modo de espera).

Hay dos tipos de estados de espera (ver P. 5).

③ Botones de fuente

Cambie la fuente de audio que va a reproducir. Si pulsa uno de estos botones con la unidad en espera (excepto en el modo de espera ECO), la unidad se encenderá automáticamente.

④ OPTION

Muestra el menú de opciones (ver P. 14).

⑤ Botones de operaciones

FOLDER ▲/▼: Cambie de carpeta de reproducción y seleccione elementos o edite valores numéricos al reproducir música de CD de datos o dispositivos USB.

ENTER: Confirme un elemento o valor seleccionado.

■: Detener*

▶||: Reproducir/poner en pausa*

◀◀/▶▶: Saltar, buscar hacia atrás o hacia delante (mantener pulsado)*

* Utilícelos para controlar el CD/dispositivo USB.

⑥ TUNING </>

Sintonice la radio (ver P. 11, 12).

⑦ PRESET </>

Seleccione una emisora de radio que haya guardado (ver P. 12, 13).

⑧ (Repetición)/

☒ (Reproducción Aleatoria)

Reproduzca música en un CD o dispositivo USB en el modo de repetición/reproducción aleatoria (ver P. 8).

⑨ ALARM

Active o desactive la alarma (ver P. 17).

⑩ SNOOZE/SLEEP

Configure el temporizador de apagado o cambie la alarma al modo de repetición (ver P. 15, 17).

⑪ DISPLAY

Cambie la información mostrada en la pantalla del panel frontal (ver P. 7, 8, 11).

⑫ MUTE

Silencie o anule el silenciamiento del sonido.

⑬ VOLUME +/-

Ajuste el volumen.

⑭ MEMORY

Guarde una emisora de radio (ver P. 12).

CONEXIONES

Conexión de los altavoces y la antena

Conecte los altavoces y la antena.

No conecte el cable de alimentación de esta unidad hasta que haya terminado de conectar todos los cables.

Si la recepción de radio es deficiente, pruebe a cambiar la altura, la dirección o la colocación de la antena para encontrar una ubicación que proporcione una mejor recepción.

Si utiliza una antena exterior de venta en tiendas en lugar de la antena incluida, la recepción puede ser mejor.

◆ Altavoces



- Debe retirar el aislamiento (cobertura) de la punta del cable del altavoz para exponer el conductor.
- Compruebe las conexiones; asegúrese de que las conexiones izquierda y derecha (L, R) y la polaridad (rojo: +, negro: -) se han conectado correctamente. Si las conexiones son incorrectas, el sonido no se emitirá de forma natural y es posible que las frecuencias bajas sean insuficientes. Puede que no se escuche ningún sonido si todas las conexiones son incorrectas.
- Asegúrese de que los conductores del cable del altavoz no se tocan entre sí y de que los conductores no tocan otras partes de metal. Tales condiciones pueden dañar esta unidad o los altavoces.
- Utilice únicamente los altavoces suministrados. El uso de otros altavoces puede provocar un sonido poco natural.
- Si utiliza esta unidad cerca de una pantalla CRT y detecta distorsión del color o ruido en la pantalla, aleje los altavoces de la misma.

◆ Antena FM



Fije el extremo de la antena FM a una pared.

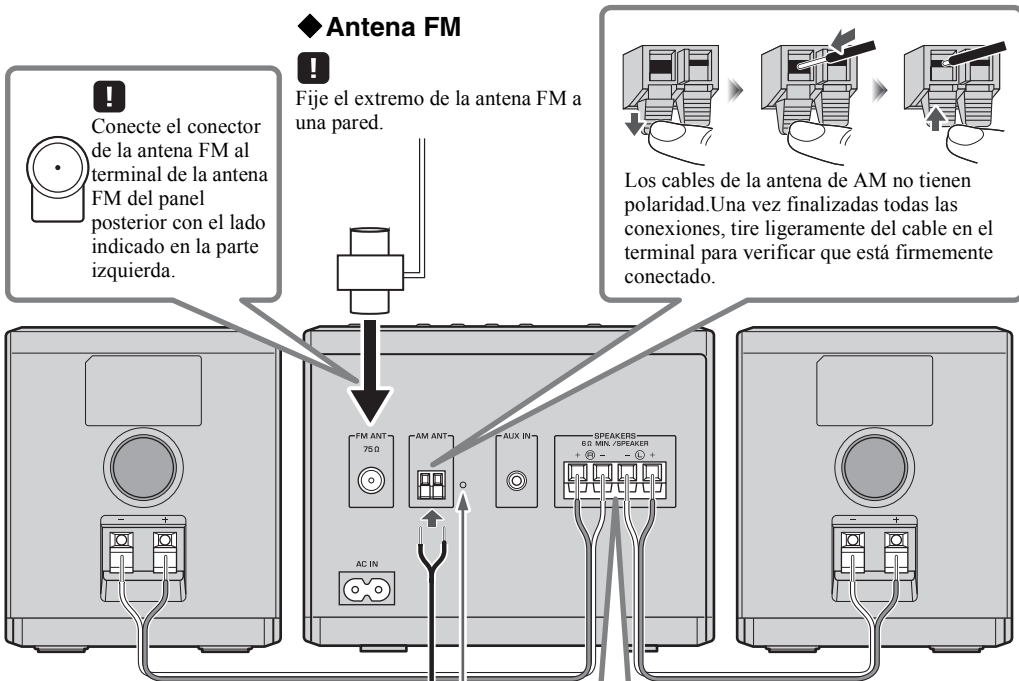

◆ antena AM

(solo para el modelo de Norteamérica)



La recepción de señales puede verse afectada inadvertidamente si se coloca un aparato digital cerca de la antena.



Botón de reinicio (E3 P. 18)

Montaje de la antena AM

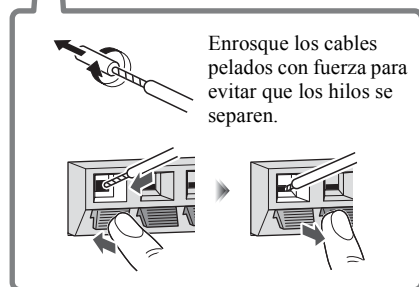
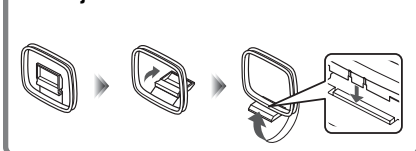

Conexión del cable de alimentación

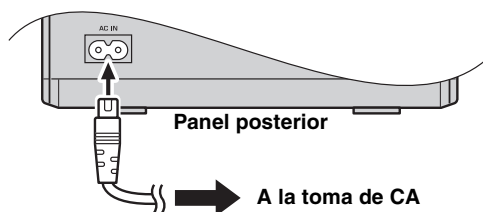

Una vez finalizadas todas las conexiones, conecte el cable de alimentación suministrado a la toma AC IN y conecte el conector del cable a una toma de CA.

Otras conexiones

◆ Dispositivo USB

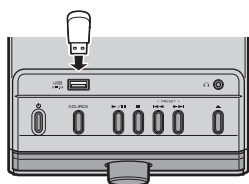

Conecte el dispositivo USB al puerto USB en el panel superior. Para obtener información sobre los archivos reproducibles, consulte “NOTAS SOBRE LOS DISCOS Y LOS DISPOSITIVOS USB” (P.21).



El dispositivo USB se carga automáticamente cuando esta unidad está conectada a la toma de CA.



- Detenga la reproducción antes de desconectar el dispositivo USB.
- En función del dispositivo USB, puede que la carga no sea posible.

◆ Dispositivos externos

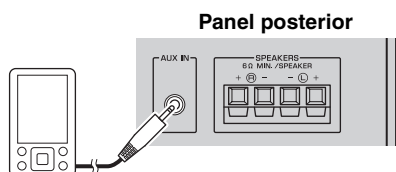

Con un cable con miniconector estéreo de 3,5 mm de venta en tiendas, conecte el dispositivo externo al conector AUX en la parte posterior de esta unidad.

Acerca del estado en espera

La unidad cuenta con los dos tipos de estado en espera indicados a continuación. Seleccione el modo en el menú de configuración POWER SAVING (P. 14).

Modo	Menú de configuración (POWER SAVING)	Visualización del reloj	Conexión Bluetooth	Carga de dispositivos USB	Ajuste de la alarma
Modo en espera ECO* (modo de ahorro de energía)	ECO	No se muestra el reloj	Desactivado	Activado	Desactivado
Modo en espera	NORMAL	Mostrado	Activado	Activado	Activado

* Configuración predeterminada

Uso del mando a distancia

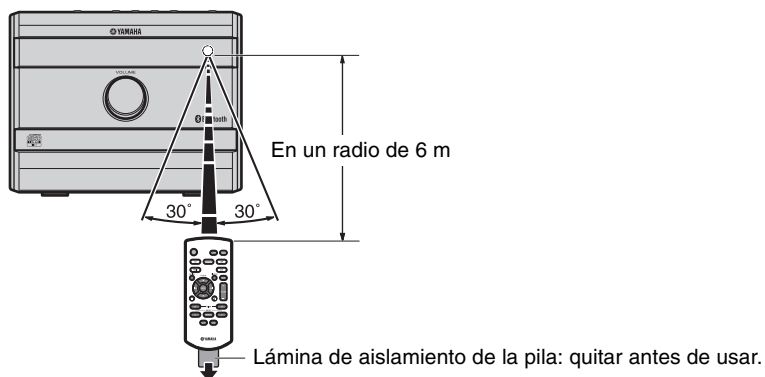

AJUSTE DEL RELOJ (MENÚ DE OPCIONES)

Debe utilizar el menú de opciones (☰ P. 14) para establecer la fecha y hora de esta unidad.

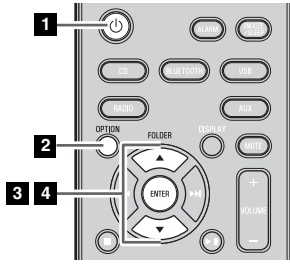

Visualización del reloj

Se muestra (24 horas) con la unidad encendida

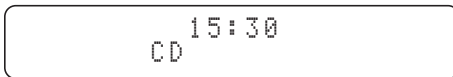

Se muestra (24 horas) con la unidad apagada (modo de espera)*



Jan	Feb	Mar	Apr	May	Jun
Enero	Febrero	Marzo	Abril	Mayo	Junio
Jul	Aug	Sep	Oct	Nov	Dec
Julio	Agosto	Septiembre	Octubre	Noviembre	Diciembre

* En el modo de espera ECO, no se muestra el reloj.

1 Pulse  para encender la unidad.

2 Pulse **OPTION**.

Aparecerá el menú de opciones.

3 Pulse **▲/▼** para seleccionar “CLOCK SET” y, a continuación, pulse **ENTER**.

La pantalla indicará “CLOCK YEAR” y el valor numérico que se va a configurar parpadeará.

4 Ajuste la fecha y la hora.

Pulse **▲/▼** para editar cada valor numérico y, a continuación, pulse **ENTER** para confirmar el ajuste.

Ajuste los elementos en el orden de año → mes → día → hora → minuto.

Una vez finalizado el ajuste del reloj, la pantalla indicará “Completed!”.

El reloj se establecerá en 0 segundos cuando finalice los ajustes.



- Al realizar estos ajustes, puede pulsar **DISPLAY** para seleccionar el formato de hora (12 horas / 24 horas).
- Si decide cancelar sin cambiar el ajuste, pulse **OPTION** antes de confirmar el cambio.



Los ajustes de hora se restablecerán si la unidad permanece sin recibir alimentación durante una hora aproximadamente.

ESCUCHAR CD Y DISPOSITIVOS USB

La unidad funcionará del siguiente modo al reproducir pistas o archivos de CD/dispositivos de USB.

- Si se detiene el CD/dispositivo de USB que se está reproduciendo, la pista que estaba escuchando empezará a reproducirse desde el principio la próxima vez que la reproduzca.
 - Si pulsa ■ con la reproducción detenida, las pistas se reproducirán de la siguiente forma la próxima vez que se inicie la reproducción:
 - **CD de audio:** desde la primera pista del CD.
 - **CD de datos*/dispositivo USB:** desde la primera pista de la carpeta que contiene la pista que escuchó la última vez.
 - Esta unidad se apaga automáticamente si no se ha realizado ninguna operación durante 20 minutos después de detener la reproducción del CD/dispositivo USB.
- * “CD de datos” es un CD que contiene archivos MP3/WMA.



Para obtener información sobre los discos y archivos que pueden reproducirse, consulte “NOTAS SOBRE LOS DISCOS Y LOS DISPOSITIVOS USB” (P. 21).

Escuchar un CD

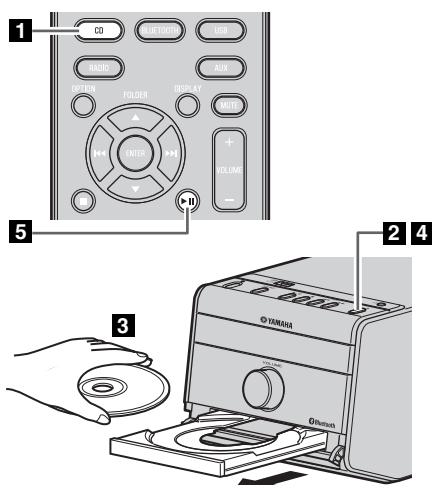

1 Pulse el botón de fuente **CD** para cambiar la fuente de audio a CD.

Si ya hay un CD insertado, se iniciará la reproducción.

2 Pulse el botón ▲ (expulsión) para abrir la bandeja del disco.

3 Inserte un CD en la bandeja del disco.



Coloque el CD con la etiqueta hacia arriba.

4 Pulse el botón ▲ (expulsión) para cerrar la bandeja del disco.

5 Pulse ►|| para iniciar la reproducción.

La reproducción puede controlarse con el mando a distancia o el panel superior de esta unidad (P. 2, 3).



Las carpetas y archivos de un CD de datos se reproducen en orden alfabético.

◆ Omisión de carpetas (solo con el mando a distancia)

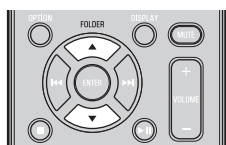

Durante la reproducción de un CD de datos, puede utilizar los botones **FOLDER ▲/▼** del mando a distancia para seleccionar la carpeta.

◆ Información en pantalla (solo con el mando a distancia)

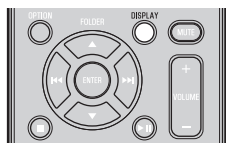

El número de carpeta (solo para un CD de datos) o el número de canción/archivo se muestra durante varios segundos cuando se inicia la reproducción o se saltan pistas. Si pulsa **DISPLAY** en el mando a distancia cuando una canción se está reproduciendo o está en pausa, la información que aparece en la pantalla del panel frontal cambiará en el orden siguiente.

- - Tiempo de reproducción transcurrido de la canción
- Tiempo de reproducción restante de la canción (solo para los CD de audio)
- Nombre de la canción*
- Nombre del álbum*
- Nombre del artista*
- Nombre del archivo (solo para los CD de datos)
- Nombre de la carpeta (solo para los CD de datos)

* Solo se muestra si este dato está incluido en la canción.

Escuchar un dispositivo USB

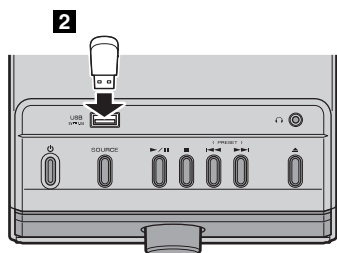

1 Pulse el botón de fuente **USB** para cambiar la fuente de audio a USB.

Si ya hay un dispositivo USB conectado, se iniciará la reproducción.

2 Conecte un dispositivo USB al puerto USB.

La reproducción empezará automáticamente.

La reproducción puede controlarse con el mando a distancia o el panel superior de esta unidad (P. 2, 3).



Las carpetas y archivos se reproducirán en el orden en que se grabaron.



Detenga la reproducción antes de desconectar el dispositivo USB.

◆ Omisión de carpetas (solo con el mando a distancia)

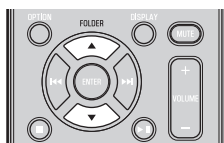

Durante la reproducción de un dispositivo USB, puede utilizar los botones **FOLDER** ▲/▼ del mando a distancia para seleccionar la carpeta.

◆ Información en pantalla (solo con el mando a distancia)

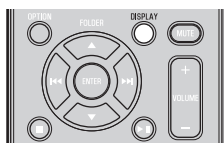

El número de carpeta o archivo aparece durante varios segundos al empezar a reproducir o saltar pistas.

Si pulsa **DISPLAY** en el mando a distancia cuando una canción se está reproduciendo o está en pausa, la información que aparece en la pantalla del panel frontal cambiará en el orden siguiente.

- Tiempo de reproducción transcurrido de la canción
- Nombre de la canción*
- Nombre del álbum*
- Nombre del artista*
- Nombre del archivo
- Nombre de la carpeta

* Solo se muestra si este dato está incluido en la canción.

Uso de la repetición/reproducción aleatoria (solo con el mando a distancia)

El indicador de repetición/reproducción aleatoria muestra el estado de reproducción en la pantalla del panel frontal.

◆ Repetición de la reproducción



Pulse (repetición) varias veces para seleccionar uno de los modos de reproducción siguientes.

Ausencia de indicador: Modo de repetición desactivado

1: 1 pista

: Todas las pistas de la carpeta (solo CD de datos/ dispositivo USB)

ALL
: Todas las pistas

◆ Reproducción aleatoria



Pulse (reproducción aleatoria) varias veces para seleccionar uno de los modos de reproducción siguientes.

Ausencia de indicador: Modo de reproducción aleatoria desactivado

: Todas las pistas de la carpeta (solo CD de datos/ dispositivo USB)

ALL: Todas las pistas

ESCUCHAR MÚSICA DEL DISPOSITIVO *Bluetooth*

Esta unidad ofrece la funcionalidad de *Bluetooth*. Puede disfrutar de la reproducción de música inalámbrica de su dispositivo *Bluetooth* (teléfono móvil, reproductor de audio digital, etc.). Consulte también el manual de instrucciones de su dispositivo *Bluetooth*.

Reproducir música de un dispositivo *Bluetooth*

Deberá realizar la operación de vinculación la primera vez que utilice su dispositivo *Bluetooth* con esta unidad, o bien si se han eliminado los ajustes de vinculación. La vinculación es una operación que registra el dispositivo *Bluetooth* con esta unidad. Una vez finalizada la vinculación, volver a realizar la conexión posteriormente será sencillo incluso después de haber desconectado la conexión *Bluetooth* (ver P. 10). Si la vinculación no se realiza correctamente, consulte el apartado “*Bluetooth*” de “RESOLUCIÓN DE PROBLEMAS” (ver P. 20).



Yamaha no garantiza todas las conexiones entre esta unidad y el dispositivo *Bluetooth*.



- Esta unidad se puede vincular con un máximo de 8 dispositivos *Bluetooth*. Una vez realizada correctamente la vinculación con el 9.º dispositivo, los datos de vinculación del dispositivo con la fecha de conexión más antigua se eliminarán.
- Cuando se esté conectando al dispositivo *Bluetooth* y realice la vinculación con otro dispositivo, la conexión *Bluetooth* actual se cancelará.



3

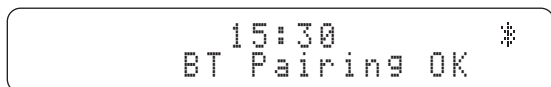

1 Pulse el botón de fuente **BLUETOOTH** durante más de 2 segundos para acceder al modo de vinculación.

- El modo de vinculación dura 5 minutos.
- En el modo de vinculación, la pantalla del panel frontal de esta unidad indicará “BT Pairing...”.



También puede acceder al modo de vinculación si mantiene pulsado **SOURCE** en esta unidad.

2 Realice la vinculación *Bluetooth* en el dispositivo *Bluetooth*.

Para ver más información, consulte el manual de instrucciones del dispositivo *Bluetooth*.

3 En la lista de conexiones a *Bluetooth* del dispositivo *Bluetooth*, elija esta unidad (MCR-B020 Yamaha).

Una vez finalizada la vinculación, la pantalla del panel frontal de esta unidad indicará “BT Pairing OK”.



Si se le pide que introduzca una contraseña, escriba los números “0000”.

4 Conecte esta unidad y el dispositivo *Bluetooth* a través de *Bluetooth*.

5 Reproduzca música desde el dispositivo *Bluetooth*.



Asegúrese de que el ajuste de volumen de esta unidad no sea demasiado elevado. Le recomendamos que ajuste el volumen en el dispositivo *Bluetooth*.



- Si se conecta a través de *Bluetooth* desde el dispositivo *Bluetooth* mientras la unidad se encuentra en el modo de espera (excepto en el modo de espera ECO), esta unidad se encenderá automáticamente.
- Si desconecta la conexión *Bluetooth* desde el dispositivo *Bluetooth* con la fuente de audio establecida en *Bluetooth*, esta unidad se apagará automáticamente.
- Si está seleccionado *Bluetooth* como fuente de audio, esta unidad se apagará automáticamente cuando hayan transcurrido 20 minutos sin ninguna conexión *Bluetooth* o sin que se haya realizado ninguna operación.

Conexión de un dispositivo ya vinculado por *Bluetooth*

Una vez finalizada la vinculación, la conexión de un componente *Bluetooth* resultará sencilla a partir de entonces.

◆ Conexión desde esta unidad

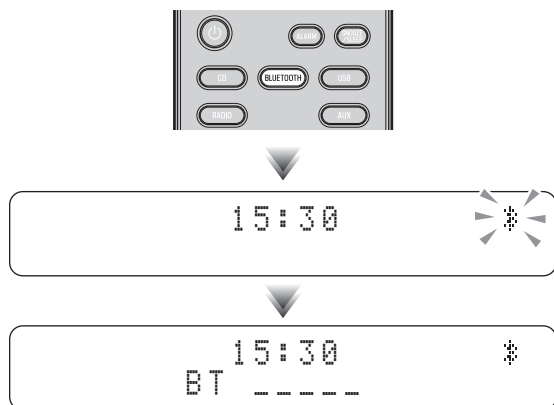

Pulse el botón de fuente **BLUETOOTH** para seleccionar *Bluetooth* como fuente de audio.

El indicador de *Bluetooth* parpadeará en la pantalla del panel frontal; esta unidad buscará el dispositivo *Bluetooth* que se haya conectado más recientemente por *Bluetooth* y establecerá una conexión (primero debe activar el ajuste *Bluetooth* del dispositivo *Bluetooth*).

Una vez establecida la conexión *Bluetooth*, el indicador de *Bluetooth* se iluminará y se mostrará el nombre del dispositivo *Bluetooth*.

◆ Conexión desde el dispositivo *Bluetooth*

1 En los ajustes de *Bluetooth* del dispositivo *Bluetooth*, active *Bluetooth*.

2 En la lista de conexiones a *Bluetooth* del dispositivo *Bluetooth*, elija esta unidad (MCR-B020 Yamaha).

Se establecerá la conexión *Bluetooth* y la pantalla del panel frontal de esta unidad indicará el nombre del dispositivo *Bluetooth*.



Las conexiones *Bluetooth* no se pueden establecer desde el dispositivo *Bluetooth* si esta unidad está en el modo de espera ECO (ECO P. 5).

Desconexión de una conexión *Bluetooth*

Si se realiza cualquiera de las operaciones siguientes mientras se utiliza una conexión *Bluetooth*, la conexión *Bluetooth* se desconectará.

- Seleccionar una fuente de audio distinta de *Bluetooth*.
- Apagar la unidad.
- Desactivar el ajuste de *Bluetooth* del dispositivo *Bluetooth*.

ESCUCHAR EMISORAS DE FM/AM

La radio AM solo está disponible para el modelo de Norteamérica.

Selección de una emisora FM/AM

Para escuchar la emisora FM/AM, conecte la antena como se describe en “Conexión de los altavoces y la antena” (P. 4).

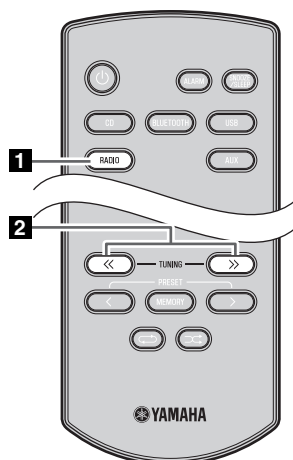

1 Pulse el botón de fuente **RADIO** para cambiar la fuente de audio a FM o AM.

2 Sintonice las emisoras FM/AM.

Sintonización automática:
mantenga pulsado **TUNING << / >>**.

Sintonización manual:
pulse **TUNING << / >>** varias veces.



Si sintoniza una emisora manualmente mientras recibe una señal FM, el sonido será monoaural (mono).

◆ Información en pantalla (solo con el mando a distancia)

Si pulsa **DISPLAY** en el mando a distancia, la información que aparece en la pantalla del panel frontal cambiará en el orden siguiente.

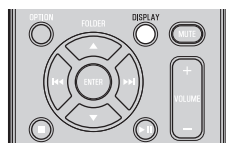

Número y frecuencia de presintonía ↔ Estado de recepción*

* Ejemplo de indicación de estado de recepción.

TUNED/STEREO: Se recibe una emisión estéreo FM con una señal intensa.

TUNED/MONO: Se recibe una emisión FM mono (aunque la emisión FM sea estéreo, la recepción será mono si la señal es débil).

Not TUNED: No se recibe ninguna emisión.

Presintonización de emisoras FM/AM (solo con el mando a distancia)

Use la función de presintonización para guardar sus 30 emisoras favoritas.

En primer lugar, pulse el botón de fuente **RADIO** para cambiar la fuente de audio a FM o AM.

◆ Presintonización automática

Este método permite sintonizar y presintonizar de forma automática únicamente las emisoras con buena recepción.

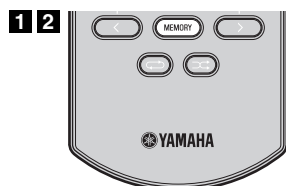

1 Mantenga pulsado **MEMORY**.

“AUTO PRESET” aparecerá y “Press MEMORY” parpadeará.

2 Pulse **MEMORY**.

Se iniciará la presintonización automática.

Una vez finalizada la presintonización, la pantalla indicará “Completed!”.



Al realizar la presintonización automática, todas las emisoras guardadas se borran y se guardan las nuevas emisoras.



Si desea detener la presintonización automática antes de que finalice, pulse ■.

◆ Presintonización manual

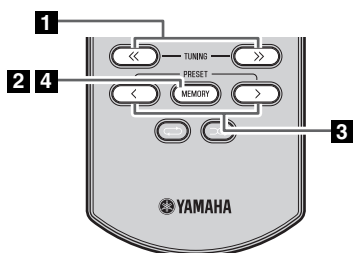

1 Pulse **TUNING** << / >> para sintonizar una emisora que desee presintonizar.

2 Pulse **MEMORY**.

La pantalla indicará “PRESET MEMORY” y el número de presintonía parpadeará.

3 Pulse **PRESET** </> para seleccionar el número de presintonía que desee guardar.



- El número de presintonía más bajo que no se haya guardado se seleccionará primero.

- Si desea cancelar la presintonización, pulse ■.

- Si selecciona un número de presintonía en el que ya se ha guardado una emisora, se sobrescribirá con la nueva emisora.

4 Pulse **MEMORY**.

Una vez finalizada la presintonización, la pantalla indicará “Completed!”.

◆ Eliminación de una presintonía guardada (menú de opciones)

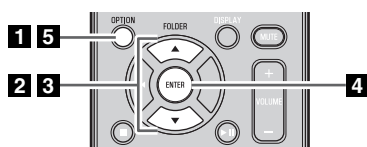

1 Pulse **OPTION**.

Aparecerá el menú de opciones.

2 Pulse ▲/▼ para seleccionar **PRESET DELETE** y, a continuación, pulse **ENTER**.

3 Pulse ▲/▼ para seleccionar el número de presintonía que desee eliminar.



Si desea cancelar la eliminación, pulse **OPTION**.

4 Pulse **ENTER** para finalizar la operación.

Una vez finalizada la eliminación, la pantalla indicará “Deleted!”.

5 Pulse **OPTION** para salir del menú de opciones.

Selección de emisoras FM/AM presintonizadas

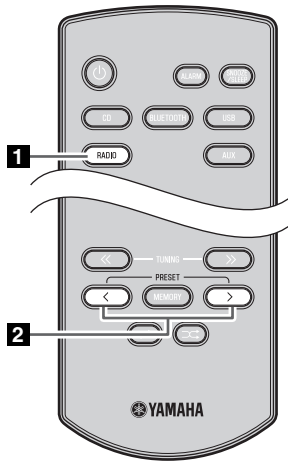

1 Pulse el botón de fuente **RADIO** para cambiar la fuente de audio a FM o AM.

2 Pulse **PRESET** </> para seleccionar la emisora FM/AM que desee escuchar.



Solo puede seleccionar presintonías que haya guardado.

ESCUCHAR UNA FUENTE EXTERNA

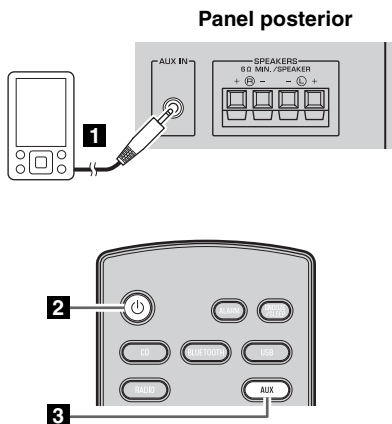

1 Con un cable con miniconector estéreo de 3,5 mm de venta en tiendas, conecte el dispositivo externo al conector AUX en la parte posterior de esta unidad.



- Apague la unidad antes de conectar el cable de audio.
- Baje el volumen de la unidad y el del dispositivo de audio externo antes de realizar la conexión.

2 Pulse para encender la unidad.

3 Pulse el botón de fuente **AUX** para cambiar la fuente de audio a AUX.

4 Inicie la reproducción en el dispositivo de audio externo conectado.

FUNCIONES ÚTILES

Uso del menú de opciones

Al pulsar **OPTION** aparecerá el menú de opciones en la pantalla del panel frontal, que le permite realizar los ajustes siguientes.



▲ (botón de expulsión) no se puede utilizar cuando se muestra el menú de opciones.

Menú de opciones	Ajuste o rango	Consulte la página
PRESET DELETE	Elimina una presintonía guardada (solo se muestra si la fuente de audio es FM/AM*1).	12
DIMMER	Ajusta el brillo de la pantalla del panel frontal (1 *2: brillante, 2 : medio, 3 : tenue).	-
EQ LOW	Ajusta el carácter tonal (frecuencias bajas) (-10 - 0 *2 - +10 dB).	-
EQ MID	Ajusta el carácter tonal (frecuencias medias) (-10 - 0 *2 - +10 dB).	-
EQ HIGH	Ajusta el carácter tonal (frecuencias altas) (-10 - 0 *2 - +10 dB).	-
BALANCE	Ajusta el balance del volumen de los altavoces izquierdo/derecho (L+10 - CENTER *2 - R+10).	-
POWER SAVING	Alterna entre los estados de espera, NORMAL o ECO *2 (modo de ahorro de energía)	5
AUTO PWR STDBY	Puede especificar el tiempo que tardará la unidad en apagarse automáticamente. Si no se realiza ninguna operación durante el periodo especificado, la unidad se apagará automáticamente (TIME 12H : 12 horas, TIME 8H *2: 8 horas, TIME 4H : 4 horas, TIME 2H : 2 horas, OFF : la unidad no se apagará).	-
CLOCK SET	Ajusta la fecha y la hora.	6
ALARM SET	Ajusta la alarma.	16
BLUETOOTH	Conecta esta unidad y el dispositivo a través de <i>Bluetooth</i> (ON *2: activar, OFF : desactivar).	9

*1 Solo para el modelo de Norteamérica

*2 Configuración predeterminada

◆ Procedimiento de configuración

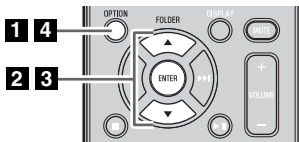

1 Pulse **OPTION**.

Aparecerá el menú de opciones.

2 Pulse ▲/▼ para seleccionar el elemento de menú que desee configurar y, a continuación, pulse **ENTER**.

3 Pulse ▲/▼ para seleccionar el ajuste y, a continuación, pulse **ENTER** para confirmarlo.

Si desea continuar realizando otras configuraciones, repita el procedimiento desde el paso **2**.

4 Pulse **OPTION** para salir del menú de opciones.



Si decide cancelar sin cambiar el ajuste, pulse **OPTION** antes de confirmar el cambio.

Uso del temporizador de apagado

Una vez transcurrido el tiempo especificado, la unidad se apagará automáticamente.

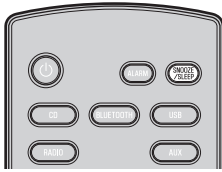

Pulse **SNOOZE/SLEEP** varias veces para especificar el tiempo que debe transcurrir hasta que la unidad se apague.

Puede especificar 30, 60, 90, 120 u OFF.

Cuando selecciona un tiempo, el temporizador de apagado se activa y el indicador de temporización de apagado (Z Z) se muestra en la pantalla del panel frontal.



Si pulsa **SNOOZE/SLEEP** mientras está activado el temporizador de apagado, el ajuste de este se cancelará.

Uso de la función de alarma

El sonido interno (melodía) y la fuente de audio seleccionada se reproducen a la hora programada en la alarma.



Si no es posible reproducir la fuente de audio seleccionada a la hora programada para la alarma, se reproducirá el sonido interno.

◆ Diversas fuentes de audio

Puede elegir entre CD de audio, CD de datos, dispositivo USB o FM/AM. Según la fuente de audio, también puede seleccionar los siguientes métodos de reproducción:

Fuente	Método de reproducción	Función
CD de audio	Pista seleccionada	La pista seleccionada se reproduce una y otra vez.
	Reanudar (RESUME)	Se reproduce la pista que escuchó la última vez.
CD de datos/ dispositivo USB	Carpeta	La carpeta seleccionada se reproduce una y otra vez.
	Reanudar (RESUME)	Se reproduce la pista que escuchó la última vez.
FM/AM*	Emisora presintonizada	Se reproduce la emisora presintonizada seleccionada.
	Reanudar (RESUME)	Se reproduce la emisora FM/AM* que escuchó la última vez.

* La radio AM solo está disponible para el modelo de Norteamérica.



No es posible elegir *Bluetooth* ni *AUX* como fuente de audio.

◆ Repetición

La función de repetición puede activarse para repetir la alarma después de 5 minutos (P. 17).

Configuración de la alarma

◆ Ajuste de la hora y de la fuente de alarma (menú de opciones)



Si la unidad se encuentra en el modo de espera ECO, la alarma no funcionará. Para utilizar la función de alarma, configure el elemento del menú de opciones POWER SAVING en NORMAL (ver P. 14).

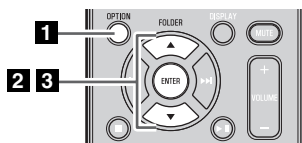

4

Hora de alarma

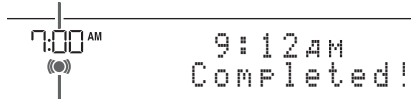

Indicador de alarma

1 Pulse **OPTION**.

Aparecerá el menú de opciones.

2 Pulse **▲/▼** para seleccionar “ALARM SET” y, a continuación, pulse **ENTER**.

El indicador de alarma (●) y el valor numérico que está configurando parpadearán.

3 Ajuste la alarma.

Ajuste los elementos ①-③ tal como se describe a continuación.

Pulse **▲/▼** para seleccionar un valor numérico y, a continuación, pulse **ENTER** para confirmarlo.

Elementos	Ajuste o rango
① ALARM TIME	Realice ajustes en el orden de horas → minutos.
② ALARM SOURCE	<p>CD: Reproduce música desde un CD. Especifique el número de pista (CD de datos: número de carpeta) (RESUME*1, 1-99).</p> <p>USB: Reproduce música desde un dispositivo USB. Especifique el número de carpeta (RESUME*1, 1-999).</p> <p>FM/AM*2: Reproduce una emisora de radio. Especifique el número de presintonía (RESUME*1, 1-30).</p>
③ ALARM VOLUME	Especifica el volumen (5-60) de la alarma.

*1 Si elige RESUME al especificar el número de canción/carpeta/presintonía, se reproducirá la canción/carpeta/emisora reproducida por última vez (reanudar reproducción).

*2 La radio AM solo está disponible para el modelo de Norteamérica.

4 Finalice la configuración.

Al configurar el valor **VOLUME** para el elemento ③, la pantalla indicará “Completed!” y la configuración se confirmará.

La alarma se activará y el indicador de alarma (●) se iluminará.



Si pulsa **OPTION** o apaga la unidad durante la configuración de la alarma, la configuración se cancelará.

◆ Activación/desactivación de la alarma

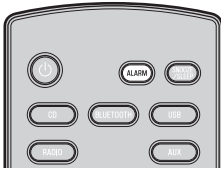

Pulse **ALARM** para encender o apagar la alarma.

Cuando la alarma está activada, el indicador de alarma ((●)) se iluminará y la hora de alarma se mostrará.

Si pulsa **ALARM** de nuevo, se desactivarán el indicador de alarma ((●)) y la alarma.



Si el elemento del menú de opciones POWER SAVING está establecido en ECO, **la alarma no funcionará** (ver P. 14).

Operaciones durante la reproducción del sonido de la alarma

A la hora programada, se reproducirá el sonido de alarma definido. Durante la reproducción, las siguientes operaciones son posibles.

◆ Para poner la alarma en pausa (repetición)

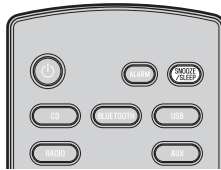

Pulse **SNOOZE/SLEEP**.

La repetición detendrá la alarma y la volverá a reproducir tras 5 minutos.



- Si pulsa **SNOOZE/SLEEP** una vez activada la alarma, el sonido de la alarma se interrumpirá durante unos 5 minutos.
- Los botones de la unidad que no sean  también funcionarán como el botón de repetición.

◆ Para desactivar la alarma

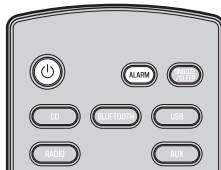

Pulse **ALARM** o .



- También puede detener la alarma manteniendo pulsado **SNOOZE/SLEEP**.
- Si no detiene la alarma, se parará automáticamente transcurridos 60 minutos y la unidad se apagará.
- El ajuste de la alarma se guardará aunque se apague la alarma. Si se activa la alarma de nuevo pulsando **ALARM**, la alarma sonará con los ajustes de alarma anteriores.

RESOLUCIÓN DE PROBLEMAS

Si tiene algún problema con la unidad, compruebe primero la siguiente lista. Si no puede solucionar su problema con las siguientes soluciones o si el problema no está en la lista, apague y desenchufe la unidad y, a continuación, consulte al distribuidor o centro de servicio Yamaha autorizado más cercano.

General

Problema	Causa	Solución
Los altavoces no emiten ningún sonido.	Es posible que el volumen esté ajustado al mínimo o silenciado.	Ajuste el nivel del volumen.
	Es posible que la fuente no sea la correcta.	Seleccione la fuente correcta.
	Es posible que los altavoces no estén conectados correctamente.	Revise las conexiones (☞ P. 4).
	Los auriculares están conectados.	Desconecte los auriculares.
	El volumen de un dispositivo externo conectado no es lo suficientemente alto.	Suba el volumen del dispositivo externo.
El sonido se apaga de repente.	Es posible que esté ajustado el temporizador de apagado (☞ P. 15).	Encienda la unidad y reproduzca la fuente de nuevo.
	Es posible que se haya activado la función de espera automática.	Si ha transcurrido el tiempo especificado para AUTO PWR STDBY en el menú de opciones (☞ P. 14) o si han transcurrido 20 minutos sin realizar ninguna operación tras detener la reproducción del dispositivo USB o del CD, la unidad se apagará automáticamente.
Suenan chasquidos, suena distorsionado o hay un sonido anormal.	El volumen de la fuente de entrada es excesivo o el volumen de esta unidad es excesivo (especialmente los graves).	Ajuste el volumen con VOLUME o utilice el menú de opciones (☞ P. 14) para ajustar la gama de graves. Si se reproduce un dispositivo externo, baje el volumen del mismo.
La unidad no funciona correctamente.	Es posible que la unidad haya recibido una fuerte descarga eléctrica, como por ejemplo, de un rayo o excesiva electricidad estática, o es posible que se haya caído el suministro eléctrico.	Pulse el botón de reinicio del panel posterior de la unidad (☞ P. 4) utilizando un objeto puntiagudo y reinicie la unidad.
La unidad se enciende pero enseguida se apaga.		
Un equipo de alta frecuencia o digital produce ruido.	Es posible que la unidad esté situada demasiado cerca del equipo de alta frecuencia o digital.	Aleje la unidad del equipo.
Se ha borrado el ajuste del reloj.	La unidad ha pasado aproximadamente una hora sin alimentación.	Conecte el cable de alimentación a la toma de corriente de pared con firmeza y programe de nuevo el reloj (☞ P. 6).
La alarma no suena.	La unidad se encuentra en el modo de espera ECO.	En el menú de opciones, establezca POWER SAVING en NORMAL (☞ P. 14).
La pantalla del panel frontal indica "ALARM not work" y no se puede establecer la alarma.		
La unidad se apaga de forma inesperada.	Es posible que se haya activado la función de espera automática.	Si ha transcurrido el tiempo especificado para AUTO PWR STDBY en el menú de opciones (☞ P. 14) o si han transcurrido 20 minutos sin realizar ninguna operación tras detener la reproducción del dispositivo USB o del CD, la unidad se apagará automáticamente.

Mando a distancia

Problema	Causa	Solución
El mando a distancia no funciona bien.	Es posible que el mando a distancia se esté utilizando fuera de su radio de funcionamiento.	Para obtener información acerca del radio de funcionamiento del mando a distancia, consulte "Uso del mando a distancia" (☞ P. 5).
	Es posible que el receptor de señales del mando a distancia de la unidad (☞ P. 2) esté expuesto a luz solar directa o iluminación (lámparas fluorescentes invertidas).	Cambie la iluminación o la orientación de la unidad.
	Es posible que la pila esté agotada.	Cambie la pila por otra nueva (☞ P. 3).
	Hay obstáculos entre el receptor de señales del mando a distancia de la unidad (☞ P. 2) y el mando a distancia.	Elimine los obstáculos.

Reproducción de CD

Problema	Causa	Solución
Algunas operaciones que se realizan con los botones no funcionan.	Es posible que el disco introducido en la unidad no sea compatible.	Utilice un disco compatible con la unidad (☞ P. 21).
La reproducción no empieza inmediatamente tras pulsar ►II (se detiene inmediatamente).	Es posible que el disco esté sucio.	Limpie el disco (☞ P. 21).
	Es posible que el disco introducido en la unidad no sea compatible.	Utilice un disco compatible con la unidad (☞ P. 21).
	Si la unidad se ha movido de un lugar frío a uno cálido, puede haberse formado condensación en las lentes de lectura de discos.	Espere una hora o dos hasta que la unidad se aclimate a la temperatura de la habitación y vuelva a intentarlo.
La pantalla del panel frontal indica “no operation” y la bandeja del disco no se abre ni se cierra.	Se muestra el menú de opciones. O bien, la alarma se está reproduciendo.	Pulse OPTION para salir del menú de opciones. O bien, pulse ALARM para detener la alarma.
Al insertar un disco, la pantalla del panel frontal indica “CD No Disc” o “CD Unknown”.	Es posible que el disco introducido en la unidad no sea compatible.	Utilice un disco compatible con la unidad (☞ P. 21).
	Es posible que el disco esté sucio o puede haber una sustancia extraña adherida al mismo.	Limpie el disco. O bien, elimine la sustancia extraña que se ha adherido al disco (☞ P. 21).
	El disco no contiene archivos reproducibles.	Utilice un disco que contenga archivos que puedan reproducirse (☞ P. 21).
	El disco se ha colocado boca abajo.	Coloque el disco con la etiqueta hacia arriba.

Reproducción de un dispositivo USB

Problema	Causa	Solución
No se reproduce un archivo MP3/WMA del dispositivo USB.	La unidad no reconoce el dispositivo USB.	Apague la unidad y vuelva a conectar el dispositivo USB a la unidad. Si no logra resolver el problema con estas soluciones, la unidad no puede reproducir el dispositivo USB (☞ P. 21).
	El dispositivo USB no contiene archivos reproducibles.	Utilice un dispositivo USB que contenga archivos que puedan reproducirse (☞ P. 21).
Al conectar un dispositivo USB, la pantalla del panel frontal indica “USB OverCurrent” y después se queda en blanco.	El dispositivo USB que se ha conectado a la unidad no es compatible. O bien, el dispositivo USB no está bien conectado a la unidad.	Apague la unidad y vuelva a conectar el dispositivo USB a la unidad. Si no logra resolver el problema con esta solución, la unidad no puede reproducir el dispositivo USB (☞ P. 21).

Bluetooth

Problema	Causa	Solución
Esta unidad no puede vincularse con el dispositivo Bluetooth.	El dispositivo <i>Bluetooth</i> no es compatible con A2DP.	Realice las operaciones de vinculación con un dispositivo compatible con A2DP.
	El adaptador <i>Bluetooth</i> , etc. que desea vincular con esta unidad tiene una contraseña que no es "0000".	Utilice un adaptador <i>Bluetooth</i> , etc. cuya contraseña sea "0000".
	Esta unidad y el dispositivo <i>Bluetooth</i> están demasiado alejados.	Acerque el dispositivo <i>Bluetooth</i> a esta unidad.
	Existe cerca un dispositivo (horno microondas, red LAN inalámbrica, etc.) que emite señales en la banda de frecuencia de 2,4 GHz.	Aleje esta unidad del dispositivo que emite las señales de radiofrecuencia.
	En el menú de opciones, BLUETOOTH está ajustado en OFF.	En el menú de opciones, ajuste BLUETOOTH en ON (☞ P. 14).
No se puede establecer una conexión Bluetooth.	Esta unidad no está registrada en la lista de conexiones del dispositivo <i>Bluetooth</i> .	Vuelva a realizar las operaciones de vinculación (☞ P. 9).
	En el menú de opciones, BLUETOOTH está ajustado en OFF.	En el menú de opciones, ajuste BLUETOOTH en ON (☞ P. 14).
Durante la reproducción no se produce sonido o éste se interrumpe.	La conexión <i>Bluetooth</i> de esta unidad con el dispositivo <i>Bluetooth</i> está desconectada.	Vuelva a realizar las operaciones de conexión <i>Bluetooth</i> (☞ P. 10).
	Esta unidad y el dispositivo <i>Bluetooth</i> están demasiado alejados.	Acerque el dispositivo <i>Bluetooth</i> a esta unidad.
	Existe cerca un dispositivo (horno microondas, red LAN inalámbrica, etc.) que emite señales en la banda de frecuencia de 2,4 GHz.	Aleje esta unidad del dispositivo que emite las señales de radiofrecuencia.
	La función <i>Bluetooth</i> del dispositivo <i>Bluetooth</i> está apagada.	Active la función <i>Bluetooth</i> del dispositivo <i>Bluetooth</i> .
	El dispositivo <i>Bluetooth</i> no está configurado para enviar señales de audio <i>Bluetooth</i> a esta unidad.	Compruebe que la función <i>Bluetooth</i> del dispositivo <i>Bluetooth</i> está configurada correctamente.
	El ajuste de vinculación del dispositivo <i>Bluetooth</i> no está establecido para esta unidad.	Establezca el ajuste de vinculación del dispositivo <i>Bluetooth</i> para esta unidad.
	El volumen del dispositivo <i>Bluetooth</i> está al mínimo.	Aumente el nivel del volumen.

Recepción de FM/AM

Problema	Causa	Solución
Demasiado ruido.	Es posible que la antena esté conectada de forma incorrecta.	Asegúrese de que la antena se ha conectado correctamente (☞ P. 4) o utilice una antena exterior de venta en tiendas.
	La antena está demasiado cerca de la unidad o de un dispositivo electrónico.	Coloque la antena lo más alejada posible de la unidad o del dispositivo electrónico.
Hay demasiado ruido durante la emisión estéreo.	Es posible que la emisora de radio que ha seleccionado se encuentre alejada de su zona, o que la recepción de ondas de radio sea muy débil en su zona.	Pruebe a sintonizarla de forma manual para mejorar la calidad de la señal (☞ P. 11) o utilice una antena exterior de venta en tiendas.
Incluso con una antena exterior, la recepción de ondas de radio es débil (El sonido está distorsionado).	Pueden haberse producido reflejos multirruta u otras interferencias de radio.	Cambie la altura, dirección o colocación de la antena (☞ P. 4).

NOTAS SOBRE LOS DISCOS Y LOS DISPOSITIVOS USB

Información sobre CD

Esta unidad está diseñada para CD, CD-R* y CD-RW* de audio con los siguientes logotipos.



* CD-R/RW formato ISO 9660



Esta unidad puede reproducir discos que lleven cualquiera de las marcas de logotipos anteriores. La marca del logotipo del disco se imprime en el disco y en la carátula.



- No cargue ningún otro tipo de disco en esta unidad. Podría dañarla.
- Los CD-R/RW no pueden reproducirse si no están finalizados.
- Algunos discos no se pueden reproducir debido a las características del disco o a las condiciones de grabación.
- No utilice discos con formas extrañas, como por ejemplo, en forma de corazón.
- No utilice discos que tengan la superficie muy rayada.
- No cargue un disco agrietado, combado o con pegamento.

Manejo de un disco

- No toque la superficie del disco. Manipule el disco por el borde (y el agujero central).
- No utilice un lápiz ni un rotulador para escribir en el disco.
- No coloque cinta, adhesivo, pegamento, etc. en el disco.
- No utilice una cubierta protectora para evitar que el disco se raye.
- No cargue más de un disco en esta unidad al mismo tiempo. Podría producir daños tanto en la unidad como en los discos.
- No coloque objetos extraños en la bandeja del disco.
- No exponga el disco a la luz solar directa, altas temperaturas, humedad o gran cantidad de polvo.

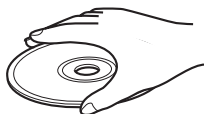

Precaución



- Si un disco se ensucia, límpielo con un paño limpio y seco desde el centro hasta el borde. No utilice ni limpiadores para discos ni disolventes.
- Para evitar un funcionamiento incorrecto, no utilice un limpiador de lentes disponible en el mercado.

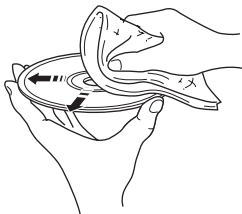

Información sobre los dispositivos USB

Esta unidad es compatible con dispositivos de almacenamiento masivo USB (por ejemplo, memorias flash o reproductores de audio portátiles) que utilizan el formato FAT16 o FAT32.



- Es posible que algunos dispositivos no funcionen correctamente aunque cumplan los requisitos.
- No conecte dispositivos que no sean dispositivos USB de almacenamiento masivo (tales como cargadores USB o concentradores USB), PC, lectores de tarjetas, una unidad de disco duro externa, etc.
- Yamaha no se responsabilizará de los daños causados o las pérdidas de datos en el dispositivo USB que tengan lugar cuando el dispositivo esté conectado a esta unidad.
- No se garantiza la reproducción ni el suministro eléctrico en todos los tipos de dispositivos USB.
- No es posible utilizar dispositivos USB con cifrado.

Acerca de los archivos MP3 o WMA



- La unidad puede reproducir:

Archivo	Velocidad de bits (kbps)	Frecuencia de muestreo (kHz)
MP3	8-320**	8-48
WMA	8-384**	8-48

** Se admiten tanto las velocidades de bits constantes como variables.

- A continuación, indicamos el número máximo de archivos y carpetas que puede reproducirse en la unidad.

	CD de datos	USB
Número máximo de archivos	512	3000
Número máximo de carpetas	255	255
Número máximo de archivos por carpeta	512	999

- Los archivos protegidos por copyright no pueden reproducirse.

ESPECIFICACIONES

◆ SECCIÓN DEL REPRODUCTOR

CD

- Multimedia CD, CD-R/RW
- Formato de audio CD de audio, MP3, WMA

USB

- Formato de audio MP3, WMA

AUX

- Conector de entrada Miniconector ESTÉREO de 3,5 mm

◆ SECCIÓN DE Bluetooth

- Versión de *Bluetooth* Ver. 4.0
- Perfil compatible A2DP, AVRCP
- Códecs compatibles SBC
- Salida inalámbrica *Bluetooth* Clase 2
- Distancia de comunicación máxima 10 m (sin obstáculos)

◆ SECCIÓN DEL AMPLIFICADOR

- Potencia de salida máxima 15 W + 15 W (6 Ω 1 kHz, 10 % THD)
- Auriculares Miniconector ESTÉREO de 3,5 mm (Impedancia adaptativa de 16 a 32 Ω)
- Características del ecualizador
EQ bajo (grave)/EQ medio (medio)/EQ alto (agudo) ± 10 dB

◆ SECCIÓN DEL SINTONIZADOR

Margen de sintonía

- FM
[Modelo para Norteamérica] De 87,50 a 107,90 MHz
[Otros modelos] De 87,50 a 108,00 MHz
- AM (solo para el modelo de Norteamérica) De 530 a 1710 kHz

◆ SECCIÓN DE ALTAVOCES

- Tipo Reflejo de bajos de rango completo tipo blindado no magnéticamente
- Driver Tipo cono de 10 cm \times 1
- Respuesta de frecuencia De 50 a 20 kHz (-10 dB)
- Dimensiones (An. \times Al. \times Pr.) 120 \times 142 \times 258 mm
- Peso 1,3 kg

◆ GENERALIDADES

- Alimentación
[Modelo para Norteamérica] CA 120 V, 60 Hz
[Otros modelos] CA 100-240 V, 50/60 Hz
- Consumo 21 W
- Consumo con la unidad en espera 3,5 W o menos (NORMAL)/0,5 W o menos (ECO)
- Dimensiones (An. \times Al. \times Pr.) 180 \times 143 \times 279 mm
- Peso 1,8 kg

Las especificaciones están sujetas a cambio sin previo aviso.

SEGURIDAD CONTRA LA RADIACIÓN LÁSER

Esta unidad utiliza rayos láser. Debido a la posibilidad de que se produzcan daños en los ojos, la extracción de la cubierta de la unidad o las reparaciones solamente deberán ser realizadas por un técnico cualificado.

PELIGRO

Esta unidad emite radiación láser visible cuando se abre. Evite la exposición directa a los rayos láser. Cuando se conecte esta unidad a una toma de corriente, no acerque sus ojos a la abertura de la bandeja para el disco ni a otras aberturas para mirar al interior.

Bluetooth

- *Bluetooth* es una tecnología para la comunicación inalámbrica entre dispositivos situados en un área de unos 10 metros que emplean la banda de frecuencia de 2,4 GHz, una banda que puede usarse sin licencia.
- *Bluetooth* es una marca comercial registrada de *Bluetooth SIG* y Yamaha la usa según un acuerdo de licencia.

Gestión de las comunicaciones Bluetooth

- La banda de 2,4 GHz usada por dispositivos compatibles con *Bluetooth* es una banda de radio compartida por muchos equipos diferentes. Aunque los dispositivos compatibles con *Bluetooth* usan una tecnología que minimiza la influencia de los dispositivos *Bluetooth* que usan la misma banda de radio, tal influencia puede reducir la velocidad o la distancia de comunicación y, en algunos casos, puede incluso interrumpir las comunicaciones.
- La velocidad de transferencia de las señales y la distancia a la que se puede realizar la comunicación cambia según la distancia entre los dispositivos de comunicación, la presencia de obstáculos, las condiciones de las ondas de radio y el tipo del equipo.
- Yamaha no garantiza todas las conexiones inalámbricas entre esta unidad y dispositivos compatibles con la función *Bluetooth*.

Si se producen manchas de color o ruido cuando se utiliza cerca de un televisor, aleje esta unidad del televisor cuando la utilice.

No utilice esta unidad a menos de 22 cm de personas que tengan implantado un marcapasos o un desfibrilador.

Las ondas de radio pueden afectar a los dispositivos médicos electrónicos.

No utilice esta unidad cerca de dispositivos médicos o en el interior de instalaciones médicas.

El usuario no deberá invertir la ingeniería, alterar, traducir ni descompilar el software utilizado en esta unidad, ya sea en parte o totalmente. Los usuarios corporativos, los empleados de la propia corporación, así como sus socios comerciales deberán cumplir las prohibiciones contractuales estipuladas en esta cláusula. Si las estipulaciones de esta cláusula y de este contrato no se pueden cumplir, el usuario deberá suspender inmediatamente la utilización del software.

Si utiliza un cable disponible en comercios para conectar su dispositivo USB o externo, asegúrese de que tiene menos de 3 metros de longitud.

Este transmisor no debe colocarse de forma conjunta ni utilizarse junto con cualquier otra antena o transmisor.

LÁSER

Tipo	Láser semiconductor GaAs/GaAlAs
Longitud de onda	785 nm
Potencia de salida	4,5 mW

PRECAUCIÓN

El uso de los controles, los ajustes o los procedimientos que no se especifican en este manual pueden causar una exposición peligrosa a la radiación.

The laser component in this product is capable of emitting radiation exceeding the limit for Class 1.

Le laser de cet appareil peut émettre un rayonnement dépassant les limites de la classe 1.

El componente láser de este producto es capaz de emitir radiación que sobrepasa el límite establecido para la clase 1.

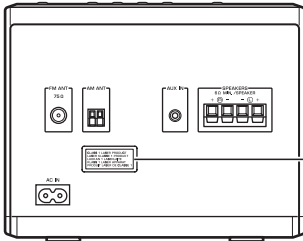

For North America model
Pour le modèle de Amérique du nord
Para el modelo de Norteamérica

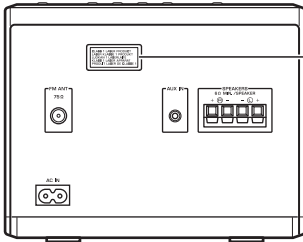

For Asia model
Pour le modèle de Asie
Para el modelo de Asia

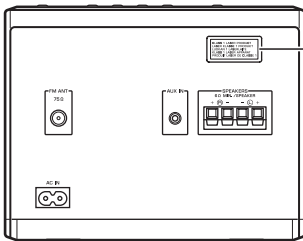

For Taiwan model
Pour le modèle de Taïwan
Para el modelo de Taiwán

CLASS 1 LASER PRODUCT
LASER KLASSE 1 PRODUKT
LUOKAN 1 LASERLAITE
KLASS 1 LASER APPARAT
PRODUIT LASER DE CLASSE 1

CAUTION : INVISIBLE LASER RADIATION WHEN OPEN
DO NOT STARE INTO BEAM

DANGER : INVISIBLE LASER RADIATION WHEN OPEN
AVOID DIRECT EXPOSURE TO THE BEAM

