

ARIUS

YDP-S34

사용설명서

악기를 사용하기 전에 본 설명서 5 ~ 6페이지의 "안전 주의사항"을 꼭 읽으십시오.
악기 조립에 관한 내용은 본 설명서 끝 부분에 나오는 설명을 참조하십시오.

제품에 관한 자세한 정보는 아래의 가까운 Yamaha 대리점이나 공인 판매 대리점에 문의 바랍니다.

NORTH AMERICA

CANADA

Yamaha Canada Music Ltd.
135 Milner Avenue, Toronto, Ontario M1S 3R1,
Canada
Tel: +1-416-298-1311

U.S.A.

Yamaha Corporation of America
6600 Orangethorpe Avenue, Buena Park, CA 90620,
U.S.A.
Tel: +1-714-522-9011

CENTRAL & SOUTH AMERICA

MEXICO

Yamaha de México, S.A. de C.V.
Av. Insurgentes Sur 1647 Piso 9, Col. San José
Insurgentes, Delegación Benito Juárez, México,
D.F., C.P. 03900, México
Tel: +52-55-5804-0600

BRAZIL

Yamaha Musical do Brasil Ltda.
Rua Fidência Ramos, 302 - Cj 52 e 54 - Torre B -
Vila Olímpia - CEP 04551-010 - São Paulo/SP,
Brazil
Tel: +55-11-3704-1377

ARGENTINA

**Yamaha Music Latin America, S.A.,
Sucursal Argentina**
Olga Cossetini 1553, Piso 4 Norte,
Madero Este-C1107CEK,
Buenos Aires, Argentina
Tel: +54-11-4119-7000

PANAMA AND OTHER LATIN AMERICAN COUNTRIES/ CARIBBEAN COUNTRIES

Yamaha Music Latin America, S.A.
Edif. Torre Banco General, F7, Urb. Marbella,
Calle 47 y Aquilino de la Guardia, Panama,
P.O.Box 0823-05863, Panama, Rep.de Panama
Tel: +507-269-5311

EUROPE

THE UNITED KINGDOM/IRELAND

Yamaha Music Europe GmbH (UK)
Sherbourne Drive, Tilbrook, Milton Keynes,
MK7 8BL, U.K.
Tel: +44-1908-366700

GERMANY

Yamaha Music Europe GmbH
Siemensstrasse 22-34, 25462 Rellingen, Germany
Tel: +49-4101-303-0

SWITZERLAND/LIECHTENSTEIN

**Yamaha Music Europe GmbH, Branch
Switzerland in Thalwil**
Seestrasse 18a, 8800 Thalwil, Switzerland
Tel: +41-44-3878080

AUSTRIA/CROATIA/CZECH REPUBLIC/ HUNGARY/ROMANIA/SLOVAKIA/ SLOVENIA

Yamaha Music Europe GmbH, Branch Austria
Schleiergasse 20, 1100 Wien, Austria
Tel: +43-1-60203900

POLAND

**Yamaha Music Europe GmbH
Sp.z o.o. Oddzial w Polsce**
ul. Wielicka 52, 02-657 Warszawa, Poland
Tel: +48-22-880-08-88

BULGARIA

Dinacord Bulgaria LTD.
Bul.Iskarsko Schose 7 Targowski Zentar Ewropa
1528 Sofia, Bulgaria
Tel: +359-2-978-20-25

MALTA

Olimpus Music Ltd.
Valletta Road, Mosta MST9010, Malta
Tel: +356-2133-2093

NETHERLANDS/BELGIUM/ LUXEMBOURG

Yamaha Music Europe, Branch Benelux
Clarissenhof 5b, 4133 AB Vianen, The Netherlands
Tel: +31-347-358040

FRANCE

Yamaha Music Europe
7 rue Ambroise Croizat, Zone d'activités de Pariest,
77183 Croissy-Beaubourg, France
Tel: +33-1-6461-4000

ITALY

Yamaha Music Europe GmbH, Branch Italy
Via Tinelli N.67/69 20855 Gerno di Lesmo (MB),
Italy
Tel: +39-039-9065-1

SPAIN/PORTUGAL

**Yamaha Music Europe GmbH Ibérica, Sucursal
en España**
Ctra. de la Coruña km. 17,200, 28231
Las Rozas de Madrid, Spain
Tel: +34-91-639-88-88

GREECE

Philippos Nakas S.A. The Music House
19th klm. Leof. Lavriou 190 02 Peania - Attiki,
Greece
Tel: +30-210-6686260

SWEDEN

**Yamaha Music Europe GmbH Germany filial
Scandinavia**
JA Wettergrensgata 1, 400 43 Göteborg, Sweden
Tel: +46-31-89-34-00

DENMARK

**Yamaha Music Denmark,
Fillial of Yamaha Music Europe GmbH, Tyskland**
Generatorvej 8C, ST. TH., 2860 Soborg, Denmark
Tel: +45-44-92-49-00

FINLAND

F-Musiikki Oy
Antaksentie 4
FI-01510 Vantaa, Finland
Tel: +358 (0)96185111

NORWAY

**Yamaha Music Europe GmbH Germany -
Norwegian Branch**
Grini Næringspark 1, 1332 Østerås, Norway
Tel: +47-6716-7800

ICELAND

Hljöðfaerahúsid Ehf.
Sidumula 20
IS-108 Reykjavik, Iceland
Tel: +354-525-5050

CYPRUS

Nakas Music Cyprus Ltd.
Nikis Ave 2k
1086 Nicosia
Tel: + 357-22-511080
Major Music Center
21 Ali Riza Ave. Ortakoy
P.O.Box 475 Lefkoşa, Cyprus
Tel: (392) 227 9213

RUSSIA

Yamaha Music (Russia) LLC.
Room 37, entrance 7, bld. 7, Kievskaya street,
Moscow, 121059, Russia
Tel: +7-495-626-5005

OTHER EUROPEAN COUNTRIES

Yamaha Music Europe GmbH
Siemensstrasse 22-34, 25462 Rellingen, Germany
Tel: +49-4101-303-0

AFRICA

Yamaha Music Gulf FZE
JAFZA-16, Office 512, P.O.Box 17328,
Jebel Ali FZE, Dubai, UAE
Tel: +971-4-801-1500

MIDDLE EAST

TURKEY

**Yamaha Music Europe GmbH
Merkezi Almany Türkiye Istanbul Şubesi**
Maslak Meydan Sodak, Spring Giz Plaza Bagimsiz
Böl. No:3, Sarıyer Istanbul, Turkey
Tel: +90-212-999-8010

ISRAEL

RBX International Co., Ltd.
P.O Box 10245, Petach-Tikva, 49002
Tel: (972) 3-925-6900

OTHER COUNTRIES

Yamaha Music Gulf FZE
JAFZA-16, Office 512, P.O.Box 17328,
Jebel Ali FZE, Dubai, UAE
Tel: +971-4-801-1500

ASIA

THE PEOPLE'S REPUBLIC OF CHINA

Yamaha Music & Electronics (China) Co., Ltd.
2F, Yunhedasha, 1818 Xinzha-lu, Jingan-qu,
Shanghai, China
Tel: +86-400-051-7700

HONG KONG

Tom Lee Music Co., Ltd.
11/F., Silvercord Tower 1, 30 Canton Road,
Tsimshatsui, Kowloon, Hong Kong
Tel: +852-2737-7688

INDIA

Yamaha Music India Private Limited
P-401, JMD Megapolis, Sector-48, Sohna Road,
Gurgaon-122018, Haryana, India
Tel: +91-124-485-3300

INDONESIA

PT. Yamaha Musik Indonesia (Distributor)
Yamaha Music Center Bldg. Jalan Jend. Gatot
Subroto Kav. 4, Jakarta 12930, Indonesia
Tel: +62-21-520-2577

KOREA

Yamaha Music Korea Ltd.
11F, Prudential Tower, 298, Gangnam-daero,
Gangnam-gu, Seoul, 06253, Korea
Tel: +82-2-3467-3300

MALAYSIA

Yamaha Music (Malaysia) Sdn. Bhd.
No.8, Jalan Perbandaran, Kelana Jaya, 47301
Petaling Jaya, Selangor, Malaysia
Tel: +60-3-7803900

SINGAPORE

Yamaha Music (Asia) Private Limited
Block 202 Hougang Street 21, #02-00,
Singapore 530202, Singapore
Tel: +65-6740-9200

TAIWAN

Yamaha Music & Electronics Taiwan Co., Ltd.
2F., No.1, Yuandong Rd., Banqiao Dist.,
New Taipei City 22063, Taiwan (R.O.C.)
Tel: +886-2-7741-8888

THAILAND

Siam Music Yamaha Co., Ltd.
3, 4, 15, 16th Fl., Siam Motors Building,
891/1 Rama 1 Road, Wangmai,
Pathumwan, Bangkok 10330, Thailand
Tel: +66-2215-2622

VIETNAM

Yamaha Music Vietnam Company Limited
15th Floor, Nam A Bank Tower, 201-203 Cach
Mang Thang Tam St., Ward 4, Dist.3,
Ho Chi Minh City, Vietnam
Tel: +84-28-3818-1122

OTHER ASIAN COUNTRIES

[https://asia-latinamerica-mea.yamaha.com/
index.html](https://asia-latinamerica-mea.yamaha.com/index.html)

OCEANIA

AUSTRALIA

Yamaha Music Australia Pty. Ltd.
Level 1, 80 Market Street, South Melbourne,
VIC 3205 Australia
Tel: +61-3-9693-5111

NEW ZEALAND

Music Works LTD
P.O.BOX 6246 Wellesley, Auckland 4680,
New Zealand
Tel: +64-9-634-0099

**COUNTRIES AND TRUST
TERRITORIES IN PACIFIC OCEAN**
[https://asia-latinamerica-mea.yamaha.com/
index.html](https://asia-latinamerica-mea.yamaha.com/index.html)

이 기기는 가정용(B급) 전자파적합기기로서 주로 가정에서 사용하는 것을 목적으로 하며, 모든 지역에서 사용할 수 있습니다.

(class b korea)

안전 주의사항

사용 전에 반드시 “안전 주의사항”을 읽어 주십시오.

본 사용설명서를 찾기 쉬운 안전한 곳에 보관하여 향후에 참조하도록 하십시오.

AC 어댑터



경고

- 본 AC 어댑터는 Yamaha 전자 제품 전용으로 설계되었습니다. 다른 용도로 사용하지 마십시오.
- 실내에서만 사용할 수 있습니다. 습한 환경에서는 사용하지 마십시오.



주의

- 본 악기를 AC 콘센트 가까이에 설치하십시오. 고장 또는 오작동이 발생할 경우 즉시 악기의 전원 스위치를 끄고 콘센트에서 AC 어댑터를 뽑으십시오. AC 어댑터가 AC 콘센트에 연결되어 있는 경우 전원 스위치를 끄지 않아도 최소한의 전류가 흐릅니다. 악기를 장시간 사용하지 않을 때에는 반드시 콘센트에서 전원 코드를 뽑아놓으십시오.

YDP-S34



경고

아래에 열거되어 있는 기본 주의사항을 반드시 준수하여 감전, 누전, 손상, 화재 및 기타 위험으로 인해 부상 및 사망이 발생할 가능성을 줄이시기 바랍니다. 다음과 같은 주의사항들이 있으나 이 사항들에 국한되는 것은 아닙니다.

전원 / AC 어댑터

- 전원 코드를 히터나 라디에이터 등의 열기구와 가까운 곳에 두지 마십시오. 또한 코드가 손상될 수 있으므로 코드를 과도하게 구부리거나 코드 위에 무거운 물건을 놓지 마십시오.
- 본 악기에 알맞은 것으로 지정된 전압만 사용하십시오. 전압 조건은 악기 명판에 인쇄되어 있습니다.
- 지정된 어댑터(34페이지)만 사용하십시오. 다른 전원 어댑터를 사용할 경우 고장, 발열, 화재 등의 원인이 될 수 있습니다.
- 전원 플러그를 정기적으로 점검하고, 오물이나 먼지가 쌓인 경우에는 이를 제거하십시오.

분해 금지

- 이 제품의 내부를 열거나 내부 부품을 분해, 개조하지 마십시오. 감전이나 화재, 부상 또는 고장의 원인이 될 수 있습니다. 고장이 의심되는 경우에는 즉시 사용을 중단하고 Yamaha 공식 AS센터에서 점검을 받으도록 하십시오.

침수 경고

- 비에 젖지 않도록 하고, 물 또는 습기가 많은 장소에서 사용하거나 쏟아질 우려가 있는 액체가 담긴 용기(예: 화병, 병 또는 유리컵)를 본 제품에 올려놓지 않도록 하십시오. 물과 같은 액체가 제품 안으로 새어 들어가는 경우, 즉시 전원을 끄고 AC 콘센트에서 전원 코드를 뺀 다음 Yamaha 공식 AS센터에 악기 점검을 의뢰하십시오.
- 절대로 젖은 손으로 플러그를 꽂거나 빼지 마십시오. 감전의 위험이 있습니다.

화재 경고

- 양초 등 연소성 물품을 본체 위에 놓지 마십시오. 연소성 물품이 떨어져 화재를 일으킬 수 있습니다.

이상 징후 발견 시

- 다음과 같은 문제가 발생할 경우 즉시 전원 스위치를 끄고 콘센트에서 전원 플러그를 뽑으십시오. 그대로 사용을 계속했을 경우 감전, 화재 또는 고장의 위험이 있습니다. 바로 Yamaha 공식 AS센터에 점검을 의뢰하여 주시기 바랍니다.
 - 전원 코드 또는 플러그가 마모되거나 손상된 경우
 - 이상한 냄새나 연기가 나는 경우
 - 제품 내부에 이물질이 들어간 경우
 - 악기 사용 중 갑자기 소리가 나지 않는 경우

⚠ 주의

아래에 열거되어 있는 기본 주의사항을 반드시 준수하여 본인이나 타인의 신체적 부상 또는 본 악기나 기타 재산의 손상을 방지하시기 바랍니다. 다음과 같은 주의사항들이 있으나 이 사항들에 국한되는 것은 아닙니다.

전원 / AC 어댑터

- 멀티탭을 사용하여 연결하지 마십시오. 음질이 저하되거나 콘센트가 과열되어 화재의 원인이 될 수 있습니다.
- 전원 플러그를 뽑을 때에는 반드시 코드가 아닌 플러그 손잡이 부분을 잡으십시오. 코드가 손상되면 감전이나 화재의 원인이 될 수 있습니다.
- 본 악기를 장시간 동안 사용하지 않을 경우 또는 뇌우 발생 시에는 전기 플러그를 콘센트에서 뽑아놓으십시오.

조립

- 조립 과정을 설명하는 첨부 문서를 주의 깊게 읽으십시오. 본 악기를 올바른 순서로 조립하지 않으면 악기가 손상되거나 사용자가 상해를 입을 수 있으므로 주의하십시오.
- 추락 방지 브래킷을 악기에 부착하여 안정성을 확보하십시오. 그렇지 않으면 악기가 손상되거나 사용자가 상해를 입을 수 있으므로 주의하십시오.

설치

- 불안정한 장소에는 본 악기를 설치하지 마십시오. 본체가 떨어져서 고장이 나거나 사용자 혹은 다른 사람이 다칠 수 있습니다.
- 반드시 2인 이상이 본체를 옮기십시오. 혼자 옮기는 경우 등을 다치거나 다른 상해를 입거나 악기가 손상될 수 있습니다.
- 본체를 옮길 경우에는 케이블이 손상되거나 다른 사람이 발에 걸려 넘어져 다치지 않도록 연결된 모든 케이블을 분리한 후 이동하십시오.
- 본 악기를 AC 콘센트 가까이 설치하십시오. 전원 플러그가 손이 닿기 쉬운 곳에 설치하여 고장 또는 오작동이 발생할 경우 즉시 전원 스위치를 끄고 콘센트에서 플러그를 뽑으십시오. 제품의 전원을 끄더라도 내부에는 최소한의 전류가 흐르고 있습니다. 악기를 장시간 사용하지 않을 때에는 반드시 콘센트에서 전원 플러그를 뽑아놓으십시오.

Yamaha는 부적절하게 악기를 사용하거나 개조하여 발생한 고장 또는 데이터 손실이나 파손에 대해 책임지지 않습니다.

악기를 사용하지 않을 때에는 항상 전원을 끄십시오.
 [♫] (대기/켜짐) 스위치가 대기 상태(전원 램프 꺼짐)에 놓여 있더라도 악기에는 최소한의 전류가 흐릅니다.
 악기를 장시간 사용하지 않을 때에는 반드시 콘센트에서 전원 코드를 뽑아놓으십시오.

본 제품의 모델 번호, 일련 번호, 전원 규격 등은 기기 밑면에 있는 명판이나 명판 주위에서 확인할 수 있습니다. 도난 시 확인할 수 있도록 일련 번호를 아래 공란에 기입하고 본 사용설명서를 구매 기록으로 영구 보관해야 합니다.

모델 번호

일련 번호

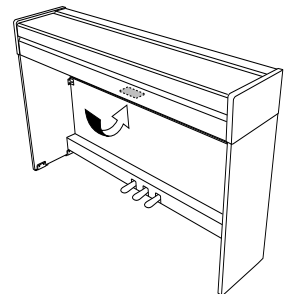

(bottom_ko_01) 명판은 제품 밑면에 부착되어 있습니다.

연결

- 본 악기를 다른 전자 기계에 연결할 때에는 먼저 모든 기계의 전원을 끈 다음 연결하십시오. 전원을 켜거나 끄기 전에는 음량을 최소로 낮추십시오.
- 연주를 시작하기 전에 악기의 음량이 최소로 설정되어 있는지 확인하고 연주 중 단계적으로 음량을 올려 원하는 음량 수준으로 맞추십시오.

취급상 주의

- 건반 덮개 또는 악기의 틈에 손가락이나 손을 넣지 마십시오. 그리고 건반 덮개 사이에 손가락이 끼지 않도록 주의하십시오.
- 건반 덮개를 닫을 때 과도한 힘을 주지 마십시오. 건반 덮개에는 SOFT-CLOSE™ 장치가 장착되어 있어 건반 덮개를 천천히 닫을 수 있습니다. 건반 덮개를 닫을 때 과도한 힘을 주면 SOFT-CLOSE™ 장치가 손상되어 손과 손가락이 닫히는 건반 덮개에 끼어 부상을 입을 수 있습니다.
- 건반 덮개, 패널, 건반의 틈새에 종이나 금속 물질 등의 물건을 끼워넣거나, 떨어뜨리지 않도록 주의하십시오. 본인이나 타인의 신체적 부상, 본 악기나 기타 재산의 손상 또는 운영 오작동의 원인이 될 수 있습니다.
- 악기에 올라가거나 무거운 물체를 올려놓지 마십시오. 버튼, 스위치, 입출력 단자 등에 무리하게 힘을 가하지 마십시오. 본체가 파손되거나 사용자가 다칠 위험이 있습니다.
- 음량을 크게 하거나 귀에 거슬리는 수준의 음량으로 장시간 작동시키지 마십시오. 청각 장애가 나타나거나 귀 울림현상이 발생한 경우에는 이비인후과 전문의의 진찰을 받으십시오.

주의사항

제품의 오작동/손상, 데이터 손상 또는 기타 재산의 손상을 방지하기 위해 다음 주의사항을 준수하십시오.

■ 취급

- TV, 라디오, 스테레오 음향 장비, 휴대 전화 또는 기타 전기 장치 부근에서는 본 악기를 사용하지 마십시오. 본 악기, TV 또는 라디오에서 잡음이 생길 수 있습니다. iPad, iPhone 또는 iPod touch 등의 스마트 기기에 설치된 애플리케이션과 악기를 함께 사용할 경우, 통신에 의한 잡음이 생기지 않도록 해당 기기에서 “에어플레이 모드”를 “켜짐”으로 설정할 것을 권장합니다.
- 먼지, 진동이 많은 곳, 극한 혹은 고온의 장소(예: 직사광선, 히터 주변, 대낮 중 차량의 실내)에 본 악기를 노출시키지 마십시오. 이로 인해 패널의 외관 변형, 내장 부품의 손상, 불안정한 작동이 유발될 수 있습니다. 검증된 작동 온도 범위는 5~40°C(41~104°F)입니다.
- 패널이나 건반이 변색될 수 있으므로 비닐, 플라스틱 또는 고무로 된 물체를 악기 위에 올려놓지 마십시오.

■ 유지보수

- 악기를 닦을 때는 부드럽고 마른 천 또는 살짝 젖은 천을 사용하십시오. 도료희석제, 용제, 알코올, 세정액 또는 화학약품 처리된 걸레는 사용하지 마십시오.
- 온도나 습도의 급격한 변화가 생기면 악기 표면에 응결이 발생하거나 물이 고일 수 있습니다. 물기가 남아 있으면 목재부가 이 물기를 흡수하여 손상될 수 있습니다. 부드러운 천으로 물기를 즉시 닦아내십시오.

■ 데이터 저장

- 본 악기의 데이터 중 일부(29페이지)는 전원이 꺼지더라도 저장됩니다. 그러나 저장된 데이터가 고장, 작동 오류 등으로 인해 손실될 수 있으므로 중요한 데이터는 컴퓨터와 같은 외부 장치에 저장하십시오(29페이지).

정보

■ 저작권

- MIDI 데이터 및 오디오 데이터 등의 상용 음악 데이터를 복사하는 것은 엄격하게 금지되어 있습니다. 단, 개인적인 용도로 사용하는 경우는 예외입니다.
- 본 제품에는 Yamaha가 저작권을 보유한 콘텐츠 또는 타인의 저작권을 사용하기 위해 Yamaha가 라이선스를 획득한 콘텐츠가 통합되어 번들로 제공됩니다. 저작권법 및 기타 관련법에 따라 저작권 관련 콘텐츠가 저장 또는 기록되고 제품 콘텐츠와 사실상 동일하거나 매우 유사한 매체는 배포할 수 없습니다.
 - * 위 콘텐츠에는 컴퓨터 프로그램, 반주 스타일 데이터, MIDI 데이터, WAVE 데이터, 음색 녹음 데이터, 악보, 악보 데이터 등이 포함됩니다.
 - * 본 콘텐츠를 이용한 자신의 연주나 음악 작품이 녹음된 매체는 배포할 수 있습니다. 이 경우 Yamaha Corporation의 허가가 필요하지 않습니다.

■ 악기와 함께 제공되는 기능/데이터

- 일부 내장곡은 길이와 배열에 맞게 편집되었기 때문에 원곡과 정확히 일치하지 않을 수 있습니다.

■ 본 사용설명서

- 본 사용설명서에 표시된 그림은 설명용으로만 제공되기 때문에 실제 악기에서 나타나는 것과 다소 다르게 표시될 수 있습니다.
- 모델 이름 끝의 문자(예: “B” 또는 “WH”)는 악기의 마감 처리에 대한 코드화된 정보입니다. 예를 들어 “B”는 “블랙 윌넛(black walnut),” “WH”는 “화이트(white)”를 나타냅니다. 마감만을 나타내므로 본 설명서에서 이 문자는 생략합니다.
- Windows는 미국 및 기타 국가에 등록된 Microsoft® Corporation의 등록 상표입니다.
- iPhone, iPad 및 iPod touch는 미국 및 기타 국가에서 등록된 Apple Inc.의 상표입니다.
- 본 사용설명서에 기재된 회사명과 제품명은 각 회사의 상표 또는 등록 상표입니다.

■ 튜닝

- 어쿠스틱 피아노와는 달리 본 악기는 전문가의 튜닝이 필요하지 않습니다(피치는 다른 악기와 맞도록 사용자가 조절 가능). 디지털 악기의 피치는 항상 완벽하게 유지되기 때문입니다.

목차

안전 주의사항.....	5
설명서 정보.....	9
포함된 부속 품목.....	9
각 부분의 명칭.....	10

기본 작동법

설치.....	11
건반 덮개 및 보편대.....	11
전원 켜기.....	12
음량 설정.....	12
오토 파워 오프 기능.....	13
헤드폰 사용.....	13
연주 시작.....	14
지능형 어쿠스틱 컨트롤(IAC).....	14
페달 사용.....	15
댐퍼 레조넌스 사용.....	15
작동 확인음 설정.....	16
터치 감도 변경.....	16
메트로놈 사용.....	17

고급 작동법

다양한 악기 음향(음색) 연주.....	18
음색 선택.....	18
데모곡 듣기.....	19
음향 이펙트 사용(리버브).....	20
반음 단위로 피치 조옮김.....	21
피치 미세 튜닝.....	21
두 가지 음색 레이어링(듀얼 모드).....	22
듀엣 연주.....	23
곡 재생 및 연습.....	24
50개 내장곡 듣기.....	24
컴퓨터에서 로딩한 곡 듣기.....	24
한 손 파트 연습.....	25
빈 곳 또는 쉼표가 포함된 소절의 시작 부분부터 연주.....	25

연주 녹음.....	26
연주 녹음.....	26
녹음된 곡의 초기 설정 변경.....	27
녹음된 데이터 삭제.....	27
컴퓨터 또는 스마트 기기 사용.....	28
스마트 기기에서 앱 사용.....	28
오디오 데이터의 녹음/재생(USB 오디오).....	28
데이터 백업 및 설정 초기화.....	29
전원이 꺼져도 유지되는 데이터.....	29
컴퓨터에 사용자곡 데이터 저장.....	29
설정 초기화.....	29

부록

문제 해결.....	30
건반 받침대 조립.....	31
사양.....	34
색인.....	35

Yamaha 디지털 피아노를 선택해 주셔서 감사합니다!
 본 악기는 연주의 즐거움을 위한 탁월한 고품질의 음향과
 풍부한 표현력 컨트롤을 제공합니다.
 사용 설명서를 숙지하여 악기의 기능성과 사양을 최대한으로 이용하신 후
 찾기 쉬운 곳에 보관하여 향후에 참조하도록 하십시오.

설명서 정보

본 악기에는 다음 설명서가 제공됩니다.

■ 포함되어 있는 설명서



사용설명서(본 책자)

악기의 사용 방법을 설명합니다.



Quick Operation Guide(빠른 작동 안내) (별지)

버튼과 건반에 지정되어 있는 기능을 도표로
 표시하여 빠른 이해를 돕습니다.

■ 온라인 설명서(PDF)



iPhone/iPad Connection Manual

iPhone, iPad 등의 스마트 기기에 악기를 연결하는
 방법에 대해 설명합니다.



Computer-related Operations

본 악기를 컴퓨터에 연결하는 작업과 곡 데이터를
 전송하는 작업에 관한 지침이 포함되어 있습
 니다.



MIDI Reference(MIDI 참조)

CMIDI 데이터 형식과 MIDI 실행 차트, MIDI
 채널과 로컬 컨트롤 설정 등 MIDI 기능에 관한
 설명이 포함되어 있습니다.



MIDI Basics(영어, 프랑스어, 독일어 로만 제공)

MIDI에 대한 기본적인 설명이 포함되어 있습
 니다.

이 자료들을 얻으려면 Yamaha Downloads 웹사이트
 에 접속한 후 모델명을 입력해서 원하는 파일을
 검색할 수 있습니다.

Yamaha Downloads

<http://download.yamaha.com/>

포함된 부속 품목

- 사용설명서(본 책자)
- Quick Operation Guide(빠른 작동 안내)(별지)
- “50 Classical Music Masterpieces”(악보집)
- Online Member Product Registration
- AC 어댑터

스마트 기기 애플리케이션 – Smart Pianist

스마트 기기에서 실행되는 특수 개발된
 Smart Pianist 앱을 사용하면 디지털 피아노
 를 원격으로 제어할 수 있어 훨씬 더 편리
 하고 유연하게 악기를 사용할 수 있습니다.
 이 앱은 다양한 파라미터를 화면에 표시하여
 시각적이고 더욱 직관적인 방식으로 설정을
 가능하게 합니다. Smart Pianist에 관한 자세하
 내용은 다음의 Yamaha 웹사이트를 참조하십
 시오.

<https://www.yamaha.com/kbdapps/>

악기와 스마트 기기 연결에 관한 지침의 경우,
 Smart Pianist의 Connection Wizard가 작동
 조건과 환경에 따라 안내를 제공할 것입니다.
 Connection Wizard를 시작하려면 화면 좌측
 상단의 “☰”(메뉴)를 눌러 메뉴 화면을 열고
 “Instrument” → “Start Connection Wizard”를
 누릅니다.

각 부분의 명칭

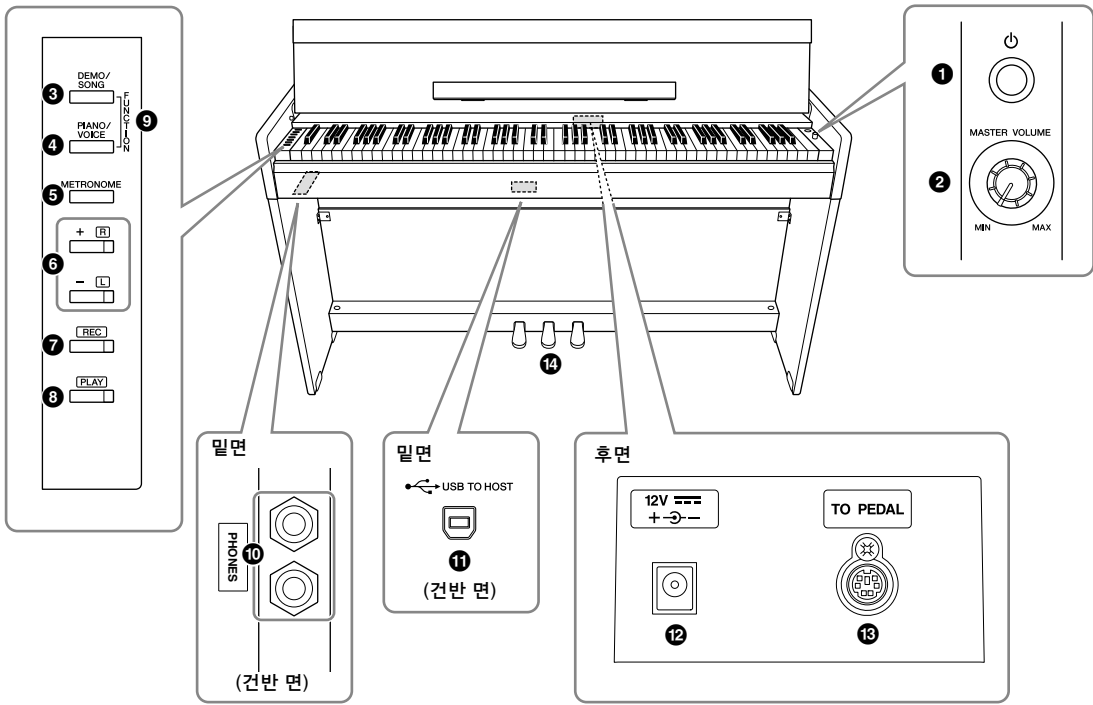

- ① [⏻] (대기/켜짐) 스위치 12페이지
전원을 켜거나 대기로 설정합니다.
- ② [MASTER VOLUME] 노브 12페이지
전체 음향의 음량 레벨을 조정합니다.
- ③ [DEMO/SONG] 버튼 19, 24페이지
데모곡 및 내장곡을 연주합니다.
- ④ [PIANO/VOICE] 버튼 18, 20, 22페이지
한 가지 단일 음색, 두 가지 레이어링 음색 또는 한 가지 리버브 형식을 선택할 수도 있습니다.
- ⑤ [METRONOME] 버튼 17페이지
메트로놈을 시작하거나 정지합니다.
- ⑥ [+R], [-L] 버튼 17, 18, 24, 25페이지
 - 일반적으로 다음 또는 이전 음색을 선택합니다.
 - 곡 재생 중에 다음이나 이전 곡을 선택하고 ([PLAY]를 누르고 있는 동안) 오른손 파트와 왼손 파트를 따로 켜거나 끕니다.
 - 메트로놈 재생 중에 템포를 높이거나 낮춥니다.
- ⑦ [REC] 버튼 26페이지
건반 연주를 녹음합니다.
- ⑧ [PLAY] 버튼 26페이지
녹음된 연주를 재생합니다.

- ⑨ [FUNCTION] 13, 21페이지
[DEMO/SONG] 버튼과 [PIANO/VOICE] 버튼을 동시에 누르면서 지정된 건반을 누르면 오토 파워 오프 기능, 조옮김 파라미터 등 다양한 설정을 변경할 수 있습니다.
- ⑩ [PHONES] 잭 13페이지
표준 스테레오 헤드폰을 연결합니다.
- ⑪ [USB TO HOST] 단자 28페이지
컴퓨터나 iPhone 또는 iPad와 같은 스마트 기기에 연결합니다.
- ⑫ DC IN 잭 12페이지
AC 어댑터를 연결합니다.
- ⑬ [TO PEDAL] 잭 32페이지
페달 코드를 연결합니다.
- ⑭ 페달 15페이지
어쿠스틱 피아노와 같은 느낌의 표현과 서스테인을 제어합니다.

설치

건반 덮개 및 보면대

⚠ 주의

건반 덮개를 열거나 닫을 때는 양손으로 붙잡고, 완전히 열거나 닫은 후에 손을 놓으십시오. 사용자, 특히 어린이의 손가락이 건반 덮개와 본체 사이에 끼지 않도록 주의하십시오.

건반 덮개 열기

1. 건반 덮개 윗부분의 선반 부분을 양손으로 잡고 건반 덮개를 천천히 엽니다.
2. 건반 덮개의 앞 부분을 아래로 내립니다.

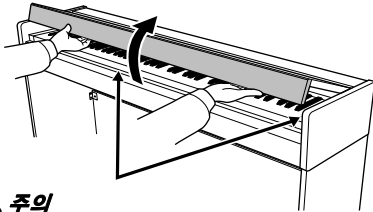

⚠ 주의

덮개를 열거나 닫을 때 손가락이 끼지 않도록 주의하십시오.

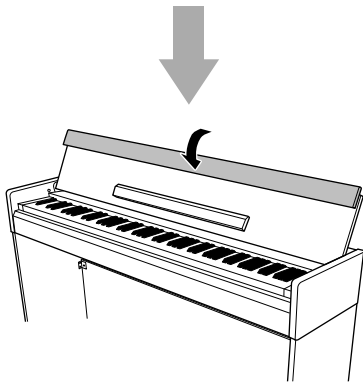

3. 보면대를 펼칩니다.

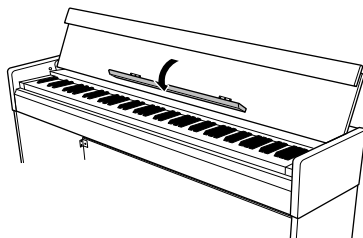

건반 덮개 닫기

1. 보면대를 접습니다.
2. 건반 덮개의 앞 부분을 펍니다.
3. 건반 덮개를 양손으로 잡고 천천히 닫습니다.

건반 덮개에는 특수 SOFT-CLOSE™ 장치가 장착되어 있어 건반 덮개를 천천히 닫을 수 있습니다.

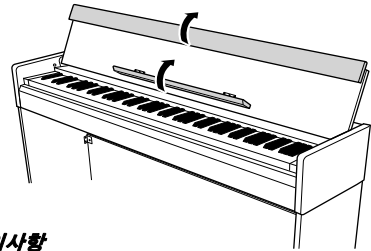

주의사항

건반 덮개를 닫기 전에 반드시 보면대를 접고 건반 커버의 앞부분을 펍십시오.

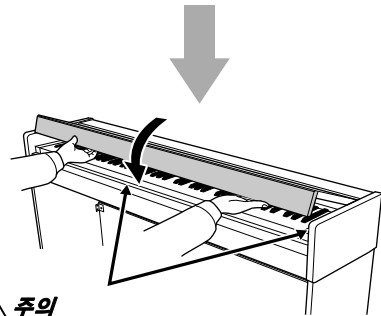

⚠ 주의

덮개를 열거나 닫을 때 손가락이 끼지 않도록 주의하십시오.

⚠ 주의

건반 덮개를 닫을 때 과도한 힘을 주지 마십시오. 건반 덮개를 닫을 때 과도한 힘을 주면 SOFT-CLOSE™ 장치가 손상되어 손과 손가락이 닫히는 건반 덮개에 끼어 부상을 입을 수 있습니다.

전원 켜기

1. AC 어댑터의 플러그를 그림에 나타난 순서대로 연결합니다.

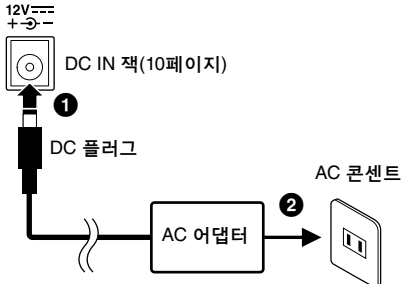

플러그와 콘센트의 형태는 지역에 따라 다릅니다.

경고
지정된 어댑터(34페이지)만 사용하십시오. 다른 어댑터를 사용하면 어댑터와 악기 모두에 치명적인 손상을 가져올 수 있습니다.

주의
본 악기를 장시간 동안 사용하지 않을 경우 혹은 천둥 번개 발생 중에는 AC 플러그를 AC 콘센트에서 뽑으십시오.

주
AC 어댑터 분리 시에는 이 절차를 역순으로 진행하십시오.

착탈식 플러그가 있는 전원 어댑터

전원 어댑터에서 플러그를 뽑지 마십시오. 플러그를 실수로 뽑은 경우 금속 부분을 만지지 말고 딸깍 소리가 날 때까지 플러그를 제자리에 완전히 밀어 넣으십시오.

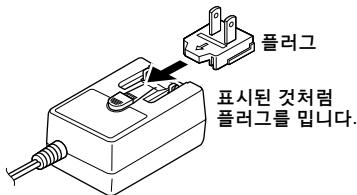

플러그와 콘센트의 형태는 지역에 따라 다릅니다.

- 경고**
- AC 어댑터에 플러그가 부착되어 있도록 하십시오. 플러그만 사용할 경우 감전이나 화재 위험이 있을 수 있습니다.
 - 플러그를 끼울 때 절대로 금속 부분을 만지지 마십시오. AC 어댑터와 플러그 사이의 먼지를 제거하여 감전, 단락 또는 손상을 방지 하십시오.

2. [⏻] (대기/켜짐) 스위치를 눌러 전원을 켭니다.

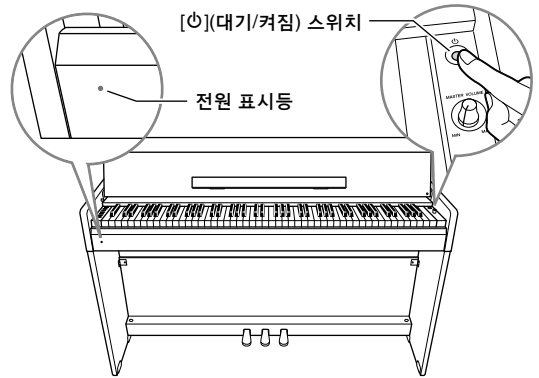

전원 표시등

전원을 대기 상태로 바꾸지 않고 건반 덮개를 닫는 경우 전원 표시등이 켜진 상태로 남아 있어 전원이 여전히 켜져 있음을 알려줍니다.

전원을 대기 상태로 바꿀 준비가 되었으면 [⏻] (대기/켜짐) 스위치를 다시 1초간 누릅니다. 전원 표시등이 꺼집니다.

주의
[⏻] (대기/켜짐) 스위치가 대기 상태에 놓여 있더라도 악기에는 최소한의 전류가 흐릅니다. 악기를 장시간 사용하지 않을 경우에는 벽면 AC 콘센트에서 전원 코드를 뽑으십시오.

주의사항
전원을 켤 때 [⏻] (대기/켜짐) 스위치만 누르십시오. 건반, 버튼을 누르거나 페달을 밟는 등의 기타 다른 작업을 실시하면 악기 오작동이 발생할 수 있습니다.

음량 설정

연주를 시작할 때 [MASTER VOLUME] 노브를 사용하여 전체 건반 음향의 음량을 조절합니다.

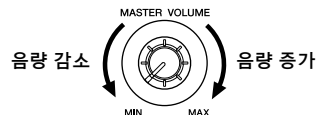

주의
본 악기를 최고 음량 레벨에서 장시간 사용하지 마십시오. 이를 지키지 않는 경우에는 청각에 손상을 줄 수 있습니다.

오토 파워 오프 기능

본 악기에는 오토 파워 오프 기능이 내장되어 있어 약 30분 동안 악기를 작동하지 않을 경우 자동으로 전원이 꺼집니다. 따라서 불필요하게 전원이 소비되는 것을 방지합니다.

기본 설정: 작동

오토 파워 오프의 작동 중지(간단한 방법)

장치 전원을 한 번 끕니다.

A-1 건반(가장 낮은 건반)을 누른 상태에서 [⏻] (대기/켜짐) 스위치를 눌러서 악기를 켭니다. [REC] 표시등이 3번 깜박여 오토 파워 오프 기능이 중지됨을 나타냅니다.

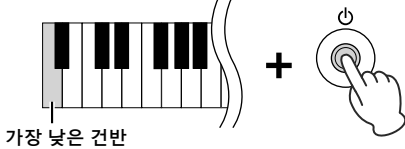

가장 낮은 건반

오토 파워 오프 기능 전환(작동/작동 중지)

[DEMO/SONG]과 [PIANO/VOICE]을 동시에 누른 상태에서 A#0 건반을 눌러 오토 파워 오프 기능을 작동하거나 A0 건반을 눌러 작동을 중지합니다.



가장 낮은 건반 A0(작동 중지)

헤드폰 사용

본 악기에는 두 개의 [PHONES] 잭이 장착되어 있기 때문에 표준 스테레오 헤드폰 두 쌍을 연결할 수 있습니다. 헤드폰을 하나만 사용할 경우 둘 중 아무 잭에나 플러그를 꽂으면 기본 설정에 따라 스피커가 자동으로 차단됩니다.



표준 스테레오 폰 플러그

주의

헤드폰을 높은 음량으로 장시간 사용하지 마십시오. 청력 손실이 발생할 수 있습니다.

스피커 켜기/끄기 설정

내장 스피커에서 악기의 음향을 항상 출력할지 여부를 설정할 수 있습니다. [DEMO/SONG]과 [PIANO/VOICE]를 동시에 누른 상태에서 D6~E6 건반 중 하나를 반복적으로 누릅니다.

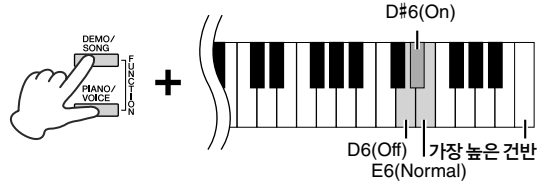

Off (D6 건반)	스피커에서 소리가 나지 않습니다.
On (D#6 건반)	헤드폰이 연결되었는지의 여부와 관계없이 스피커에서 항상 소리가 납니다.
Normal (E6 건반)	헤드폰이 연결되지 않은 경우에만 스피커에서 소리가 납니다. (기본 설정입니다.)

자연스러운 거리감 재현(스테레오포닉 옵티마이저)

스테레오포닉 옵티마이저를 통해 헤드폰으로 들어도 실제 어쿠스틱 피아노의 연주감을 느낄 수 있습니다. 보통 헤드폰에서 나는 소리는 귀에서 아주 가깝게 들립니다. 하지만 스테레오포닉 옵티마이저 이펙트는 어쿠스틱 피아노를 연주하는 것처럼 자연스러운 거리감 또는 귀와 악기 사이의 물리적 공간감을 재현합니다.

기본 설정: 켜짐

[PIANO/VOICE]를 누른 상태에서 F#3 건반을 눌러 기능을 키거나 F3 건반을 눌러 기능을 끕니다.

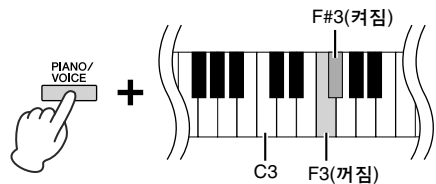

C3 F3(꺼짐)

연주 시작

지능형 어쿠스틱 컨트롤(IAC)

이 기능을 사용하면 본 악기의 음질이 전체 음량에 따라 자동으로 조절 및 제어됩니다. 음량이 낮을 때에도 저음과 고음을 선명하게 들을 수 있습니다.

기본 설정:
켜짐

IAC 켜기

[DEMO/SONG]과 [PIANO/VOICE]를 동시에 누른 상태에서 C#2 건반을 누릅니다.



IAC 끄기

[DEMO/SONG]과 [PIANO/VOICE]를 동시에 누른 상태에서 C2 건반을 누릅니다.



IAC 깊이 조절

[DEMO/SONG]과 [PIANO/VOICE]를 동시에 누른 상태에서 D2 건반을 누르면 내려가고 E2 건반을 누르면 올라갑니다.



깊이 클수록 낮은 음량 레벨에서도 저음과 고음이 더욱 선명하게 들립니다.

설정 범위:
-3~+3

기본 설정:
0 (D#2)

페달 사용

데미 페달(오른쪽)

이 페달을 밟으면 음이 더 길게 지속됩니다. 이 페달에서 발을 떼면 그 즉시 지속되었던 모든 음이 멈춥니다(감쇄). 이 페달에는 페달을 얼마나 밟느냐에 따라 부분적인 서스테인 이펙트가 생기는 “하프 페달” 기능이 있습니다.

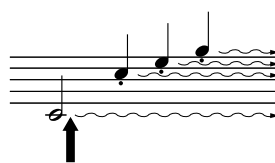

이 지점에서 데미 페달을 밟으면 이 음과 그 이후 연주하는 음이 페달에서 발을 떼기 전까지 길게 지속됩니다.

소스테누토 페달(중앙)

음을 누른 상태에서 이 페달을 밟으면 누른 음이 지속되지만(데미 페달을 누른 것과 같음), 그 이후 연주하는 모든 음은 지속되지 않습니다. 다시 말하면, 예를 들어 다른 음들은 "스타카토"로 연주되도록 하면서 한 코드 또는 하나의 저음만 지속시킬 수 있습니다.

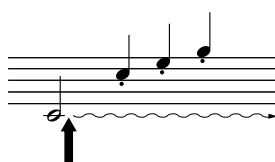

이 지점에서 건반을 누른 상태에서 소스테누토 페달을 밟으면 해당 음이 페달을 밟고 있는 동안 지속됩니다.

소프트 페달(왼쪽)

이 페달은 음량을 줄이고 음의 음색을 약간 바꿔줍니다. 이 페달을 밟기 전에 연주한 음에는 영향을 주지 않습니다.

주

데미 페달이 작동하지 않는 경우 페달 코드가 본체에 제대로 연결되어 있는지 확인하십시오(32페이지).

하프 페달 기능

페달을 얼마나 깊이 밟는가에 따라 음의 지속 길이가 달라지는 기능입니다. 페달을 깊이 밟을수록 음이 더 오래 지속됩니다. 예를 들어, 데미 페달을 밟고 연주할 때 음이 약간 탁하고 크면서 너무 오래 지속되는 경우, 페달을 반 이상 떼서 서스테인(탁함)을 줄일 수 있습니다.

주

소스테누토 페달을 밟고 있는 동안에는 음에서 손을 떼 후에도 감쇄 없이 오르간과 현악기 음색이 지속적으로 납니다.

주

Jazz Organ 음색(18페이지)을 선택한 경우 왼쪽 페달을 밟으면 로터리 스피커의 고속/저속 회전이 전환됩니다. Vibraphone 음색(18페이지)을 선택한 경우 왼쪽 페달을 밟으면 비브라폰의 켈림/꺼짐이 전환됩니다.

데미 레조넌스 사용

데미 레조넌스 이펙트는 데미 페달을 밟고 건반을 연주하는 것처럼 그랜드 피아노 데미 페달의 서스테인 음향이 재현되는 것을 시뮬레이션합니다. 이 이펙트는 Piano 음색(18페이지)에만 적용됩니다..

데미 레조넌스 설정

[PIANO/VOICE]를 누른 상태에서 C#3 건반을 누릅니다.

데미 레조넌스 해제

[PIANO/VOICE]를 누른 상태에서 C3 건반을 누릅니다.



기본 설정:

꺼짐

작동 확인음 설정

버튼과 건반을 조합하여 설정을 변경하면 작동음(“켜짐”, “꺼짐”, 클릭, 템포 값 입력)이 울립니다. 이 확인음은 원하는 대로 이 설정(ON)하거나 해제(OFF)할 수 있습니다.

작동 확인음 설정

[DEMO/SONG]과 [PIANO/VOICE]를 동시에 누른 상태에서 A#-1 건반을 누릅니다.

작동 확인음 해제

[DEMO/SONG]과 [PIANO/VOICE]를 동시에 누른 상태에서 A-1 건반을 누릅니다.

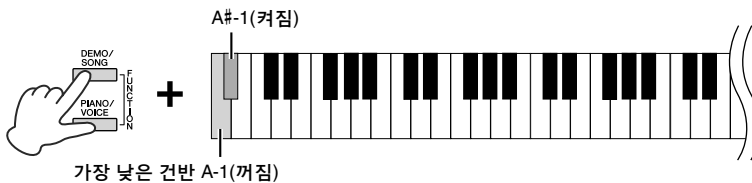

기본 설정:

켜짐

터치 감도 변경

터치 감도(건반 연주 방식에 음향이 반응하는 정도)를 지정할 수 있습니다. [PIANO/VOICE]를 누른 상태에서 C6~D#6 건반 중 하나를 누릅니다.

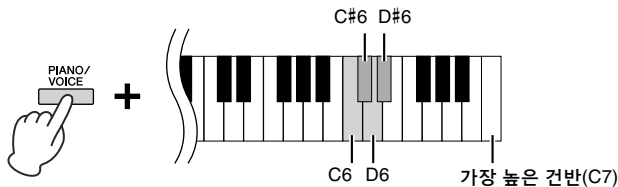

주

이 설정은 오르간 음향과 같은 일부 음색에서는 작동되지 않습니다.

기본 설정:

C#6 (Medium)

건반	터치 감도	설명
C6	Soft	건반을 부드럽게 연주하거나 강하게 연주해도 음량 레벨은 많이 변하지 않습니다.
C#6	Medium	기본 피아노 터치 응답입니다.
D6	Hard	음량 레벨이 피아니시모에서 포르티시모까지 광범위하게 변해 역동적이고 극적인 표현을 하기가 쉬워집니다. 큰 음향을 내려면 건반을 강하게 연주해야 합니다.
D#6	Fixed	건반을 부드럽게 연주하든 강하게 연주하든 상관없이 음량 레벨이 전혀 바뀌지 않습니다.

메트로놈 사용

메트로놈 기능을 통해 정확한 템포로 편하게 연습할 수 있습니다.

1. [METRONOME]을 눌러 메트로놈을 시작합니다
2. [METRONOME]을 눌러 메트로놈을 정지합니다.

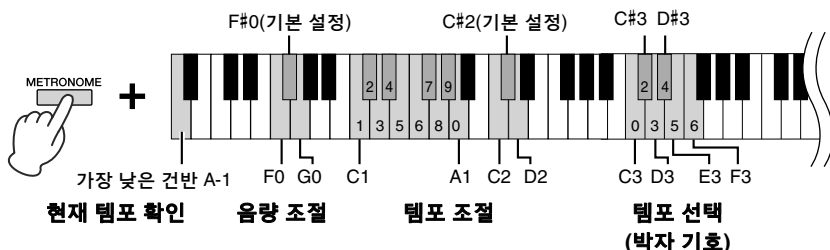

현재 템포 값의 음색 확인(영어)

[METRONOME]을 누른 상태에서 A-1 건반(가장 낮은 건반)을 누릅니다.

비트(박자 기호) 선택

[METRONOME]을 누른 상태에서 C3~F3 건반 중 하나를 누릅니다.

템포 조절

메트로놈 템포를 분당 5~280회까지 설정할 수 있습니다.

• 값을 1씩 올리거나 내리기

[METRONOME]을 누른 상태에서 [+R]을 누르면 올라가고 [-L]을 누르면 내려갑니다.

메트로놈이 작동되는 동안에 [+R]을 누르면 올라가고 [-L]을 누르면 내려갑니다.

• 값을 10씩 올리거나 내리기

[METRONOME]을 누른 상태에서 D2 건반을 누르면 올라가고 C2 건반을 누르면 내려갑니다.

• 숫자값 지정

[METRONOME]을 누른 상태에서 해당하는 C1~A1 건반을 순서대로 하나씩 누릅니다. 세 자릿수를 지정하거나 하나 또는 두 자릿수를 지정한 후 [METRONOME]에서 손을 떼면 값이 입력됩니다.

• 값을 기본(120)으로 재설정

[METRONOME]을 누른 상태에서 [+R]과 [-L]을 동시에 누르거나 C#2 건반을 누릅니다. 메트로놈이 작동하는 동안 [+R]과 [-L] 버튼을 동시에 누르십시오.

음량 조절

[METRONOME]을 누른 상태에서 G0 건반을 누르면 음량이 커지고 F0 건반을 누르면 음량이 줄어듭니다. 기본 설정을 재설정하려면 [METRONOME]을 누른 상태에서 F#0 건반을 누릅니다.

건반	비트 (박자 기호)
C3	0(강세 없음)
C#3	2
D3	3
D#3	4
E3	5
F3	6

주

숫자 값은 해당 건반을 눌렀을 때 인식됩니다. 입력한 값이 설정 범위를 벗어 나면 무시됩니다.

설정 범위:

1~10

기본 설정:

7(F#0)

다양한 악기 음향(음색) 연주

음색 선택

“CFX Grand” 선택

[PIANO/VOICE]만 누르면 됩니다.

다른 음색 선택

[PIANO/VOICE]를 누른 후 [+R] 또는 [-L]을 눌러 다음 또는 이전 음색을 선택합니다.

특정 음색 선택

[PIANO/VOICE]를 누른 상태에서 C1~A1 건반 중 하나를 누릅니다. 각 건반에 지정되어 있는 음색에 대한 자세한 내용은 아래 목록을 참조하십시오.

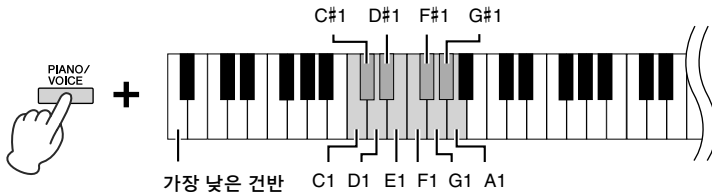

주
데모곡을 재생해 음색의 특징을 들어 보십시오(19페이지).

음색 목록

건반	음색 이름	음색 설명
C1	CFX Grand	광범위한 다이내믹 레인지로 최대의 표현 컨트롤을 제공하는 Yamaha의 대표적인 CFX 콘서트 그랜드 피아노 음향. 모든 음악 장르와 스타일 연주에 적합합니다.
C#1	Mellow Grand	톤이 부드럽고 따뜻한 그랜드 피아노 음향. 발라드 연주에 적합합니다.
D1	Pop Grand	밝은 피아노 음향. 표현력이 분명하고 합주 중인 다른 악기에서 "돋보이게" 할 때 적합합니다.
D#1	Stage E.Piano	해머 타격식 금속성 "살(tine)"을 사용한 전자피아노 음향. 가볍게 연주하면 부드러운 톤이, 강하게 연주하면 공격적인 톤이 만들어 집니다.
E1	DX E.Piano	FM 합성으로 만들어진 전자 피아노 음향. 일반적인 대중음악에 적합합니다.
F1	Harpsichord	바로크 음악에 고유하게 사용되는 악기 음향. 하프시코드는 발현 악기이므로 터치 응답이 없습니다. 그러나 건반에서 손을 뗄 때 특징적인 추가 음향이 있습니다.
F#1	Vibraphone	비교적 부드러운 타악기용 채로 연주한 비브라폰 음향. 세계 연주 할수록 금속성 톤이 강해 집니다.
G1	Pipe Organ	전형적인 파이프 오르간 음향(8피트 + 4피트 + 2피트). 바로크 시대의 종교 음악에 적합합니다.
G#1	Jazz Organ	"톤 휠(tonewheel)"형 전자오르간 음향. 재즈 및 록 음악에서 자주 들을 수 있습니다. 왼쪽 페달로 로터리 스피커 이펙트의 회전 속도를 전환할 수 있습니다.
A1	Strings	실감나는 리버브의 스테레오 샘플링된 대규모 현악 합주. 듀얼 모드에서 이 음색과 피아노를 결합해 보십시오.

데모곡 듣기

악기의 모든 음색에 대한 고유의 데모곡이 각각 제공됩니다.

1. [DEMO/SONG]을 눌러 재생을 시작합니다.

현재 음색의 데모곡이 시작됩니다. 재생을 하는 동안 [PLAY] 램프가 현재의 템포로 깜박입니다.

선택한 데모곡으로 시작하여 데모곡 재생이 계속됩니다. 마지막 데모곡 재생이 끝나면 첫 번째 데모곡으로 돌아가 정지시킬 때까지 계속 반복됩니다.

재생 중 데모곡 변경

[+R] 또는 [-L]을 눌러 다음 또는 이전 데모곡으로 변경합니다.

특정 데모곡으로 변경하려면 [DEMO/SONG]을 누른 상태에서 C1~A1 건반 중 하나를 누릅니다.

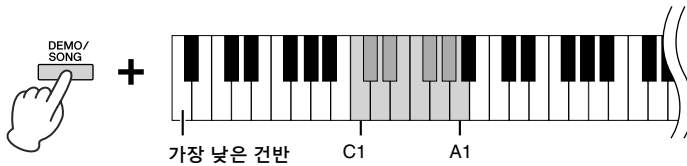

주

재생 템포를 변경하려면 17페이지를 참조하십시오.

2. [DEMO/SONG] 또는 [PLAY]를 눌러 재생을 멈춥니다.

[PLAY] 램프가 꺼집니다.

데모곡 목록

건반	음색 이름	곡명	작곡가
C1	CFX Grand	El pelele - Escena goyesca, Goyescas - Los majos enamorados II No.7	E. Granados
C#1	Mellow Grand	Von fremden Ländern und Menschen, Kinderszenen op. 15-1	R. Schumann
D1	Pop Grand	창작곡	—
D#1	Stage E.Piano	창작곡	—
E1	DX E.Piano	창작곡	—
F1	Harpsichord	Concerto a cembalo obbligato, 2 violini, viola e continuo No.7, BWV 1058	J. S. Bach
F#1	Vibraphone	창작곡	—
G1	Pipe Organ	Herr Christ, der ein'ge Gottes-Sohn, BWV 601	J. S. Bach
G#1	Jazz Organ	창작곡	—
A1	Strings	창작곡	—

창작곡을 제외한 데모곡은 원곡에서 발췌하여 짧게 편곡한 곡입니다. 창작 데모곡은 Yamaha 원곡입니다(© Yamaha Corporation).

음향 이펙트 사용(리버브)

본 악기에는 실감나는 음향적 분위기를 내고 음향에 특별한 깊이와 표현력을 한층 더해주는 다양한 리버브 형식이 있습니다. 각 음색과 곡을 선택하면 적절한 리버브 형식과 깊이를 자동으로 불러올 수 있기 때문에 리버브 형식을 선택할 필요가 없습니다. 하지만 원하는 경우 바꿀 수 있습니다.

리버브 형식 선택

[PIANO/VOICE]를 누른 상태에서 C2~E2 건반 중 하나를 누릅니다.

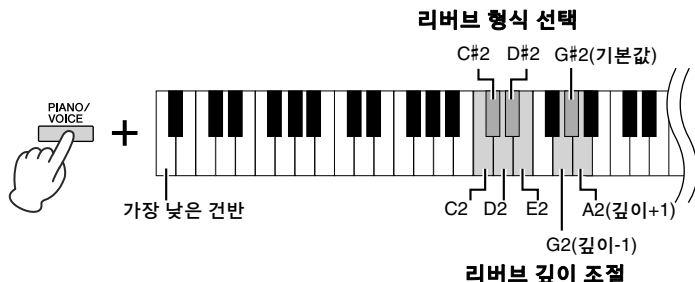

듀얼 모드에서의 리버브(22페이지)

음색 조합에 최적인 리버브 형식이 자동으로 지정됩니다.

리버브 형식 목록

건반	리버브 형식	설명
C2	Recital Hall	중간 크기의 콘서트 홀에서 피아노 리사이틀을 듣는 것과 같은 맑은 리버브 음향을 시뮬레이션합니다.
C#2	Concert Hall	대형 콘서트 홀에서 오케스트라 공연을 듣는 것과 같은 화려한 리버브 음향을 시뮬레이션합니다.
D2	Chamber	실내악에 적합합니다. 넓은 공간에서 클래식 음악 리사이틀 등을 듣는 것과 같은 친숙한 리버브 음향을 시뮬레이션합니다.
D#2	Club	라이브 음악회장이나 재즈 클럽에서 듣는 것과 같은 생생한 리버브 음향을 시뮬레이션합니다.
E2	Off	이펙트가 적용되지 않습니다.

리버브 깊이 조절

[PIANO/VOICE]를 누른 상태에서 G2 건반을 누르면 값이 1씩 내려가고 A2 건반을 누르면 값이 1씩 올라갑니다.

[PIANO/VOICE]를 누른 상태에서 G#2 건반을 눌러 현재 음색에 가장 적합한 값인 기본 설정으로 리버브 깊이를 재설정합니다.

리버브 깊이 범위:

0(이펙트 없음)~20(최대 깊이)

반음 단위로 피치 조옮김

전체 건반의 피치를 반음 단위로 올리거나 내려 어려운 조표를 쉽게 연주하거나, 가수 또는 다른 악기의 음역에 건반의 피치를 쉽게 맞출 수 있습니다. 예를 들어, “+5”를 선택하는 경우 건반 C를 연주하면 F 피치가 만들어져 F 메이저의 곡을 C 메이저인 것처럼 연주할 수 있습니다.

조옮김하여 피치 낮추기

[DEMO/SONG]과 [PIANO/VOICE]를 누른 상태에서 F#2(-6)~B2(-1) 건반 중 하나를 누릅니다.

조옮김하여 피치 올리기

[DEMO/SONG]과 [PIANO/VOICE]를 누른 상태에서 C#3(+1)~F#3(+6) 건반 중 하나를 누릅니다.

기본 피치 복구

[DEMO/SONG]과 [PIANO/VOICE]를 누른 상태에서 C3 건반을 누릅니다.

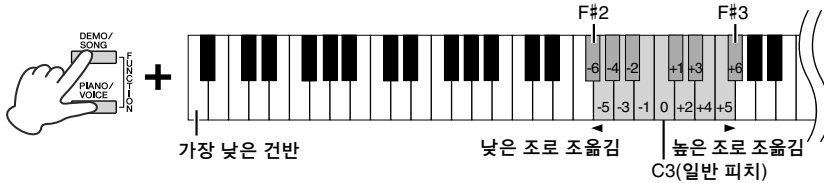

주

조옮김 설정은 건반의 피치는 물론 곡 재생(24페이지)의 피치에도 영향을 미칩니다.

피치 미세 튜닝

악기 전체의 피치를 약 0.2Hz 단위로 미세 튜닝할 수 있습니다. 이렇게 하면 다른 악기나 CD 음악의 피치에 건반 피치를 정확하게 맞출 수 있습니다.

튜닝 올리기(약 0.2Hz 단위)

[DEMO/SONG]과 [PIANO/VOICE]를 동시에 누른 상태에서 [+R]을 누릅니다.

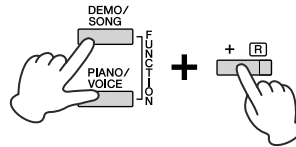

튜닝 내리기(약 0.2Hz 단위)

[DEMO/SONG]과 [PIANO/VOICE]를 동시에 누른 상태에서 [-L]을 누릅니다.

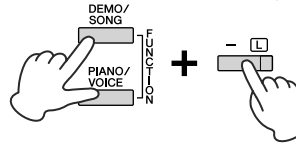

피치를 442.0Hz로 설정

[DEMO/SONG]과 [PIANO/VOICE]를 동시에 누른 상태에서 C#1 건반을 누릅니다.



기본 피치(440.0Hz) 복구

[DEMO/SONG]과 [PIANO/VOICE]를 동시에 누른 상태에서 [+R]과 [-L]을 동시에 누릅니다. 또는 [DEMO/SONG]과 [PIANO/VOICE]를 동시에 누른 상태에서 C1 건반을 누릅니다.

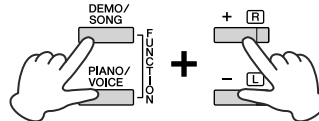

Hz(헤르츠)

음향 주파수를 의미하는 이 측정 단위는 1초당 음파의 진동 횟수를 나타냅니다.

설정 범위:

414.8~466.8Hz

기본 설정:

A3 = 440.0Hz

두 가지 음색 레이어링(듀얼 모드)

두 가지 음색을 레이어링해서 동시에 연주함으로써 더 짜임새 있는 음을 만들어 낼 수 있습니다.

1. 듀얼 모드를 작동시킵니다.

[PIANO/VOICE]를 누른 상태에서 C1~A1 사이에 있는 건반 두 개를 동시에 눌러 원하는 음색 두 개를 선택하십시오. 건반에 지정되어 있는 음색에 대한 자세한 내용은 "음색 목록"을 참조하십시오(18페이지).

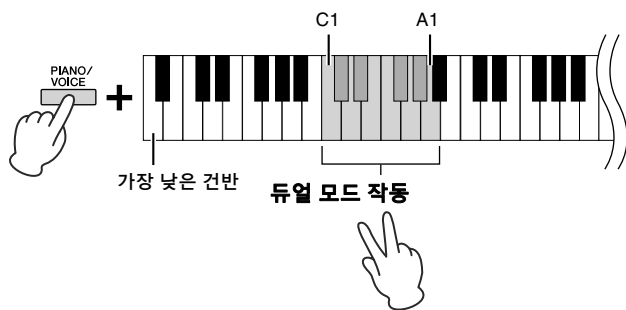

낮은 건반에 할당된 음색은 음색 1로, 높은 건반에 할당된 음색은 음색 2로 지정됩니다. 듀얼 모드에서는 음색 1과 음색 2 모두에 같은 음색을 동시에 지정할 수 없습니다.

각 음색의 옥타브 이동

[PIANO/VOICE]를 누른 상태에서 아래 그림과 같이 F5~G5 또는 A5~B5 건반 중 하나를 누릅니다. 예를 들어 [PIANO/VOICE]를 누른 상태에서 B5 건반을 두 번 누르면 음색 1이 두 옥타브 높게 이동합니다. 기본 설정을 복구하려면 [PIANO/VOICE]를 누른 상태에서 음색 1은 A#5 건반 또는 음색 2는 F#5 건반을 누릅니다.

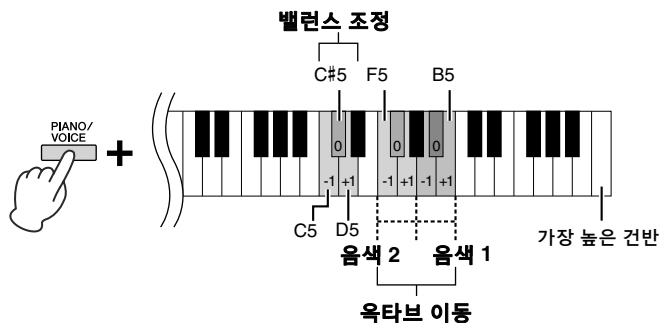

두 음색 간의 밸런스 조정

[PIANO/VOICE]를 누른 상태에서 C5 건반을 누르면 내려가고 D5 건반을 누르면 올라갑니다. 값이 "0"으로 설정되어 있을 때 두 음색의 음량 레벨은 관련 기본 설정으로 재설정됩니다. "0" 미만으로 설정하면 음색 2의 음량이 다른 음량보다 커지고 "0"을 초과하여 설정하면 음색 1의 음량이 다른 음량보다 커집니다.

2. 듀얼 모드를 종료하려면 [PIANO/VOICE]를 누릅니다.

주
듀얼 모드와 듀엣 모드(23페이지)는 동시에 작동할 수 없습니다.

설정 범위:
-2~-0~+2

설정 범위:
-6~-0~+6

듀엣 연주

이 기능을 사용하면 두 명의 연주자가 같은 옥타브 범위에서 한 사람은 왼쪽, 한 사람은 오른쪽에서 악기를 연주할 수 있습니다.

1. [PIANO/VOICE]를 누른 상태에서 [+R]과 [-L]을 동시에 눌러 듀엣을 실행합니다.

건반은 E3 건반을 분리점으로 하여 두 부분으로 나뉩니다.

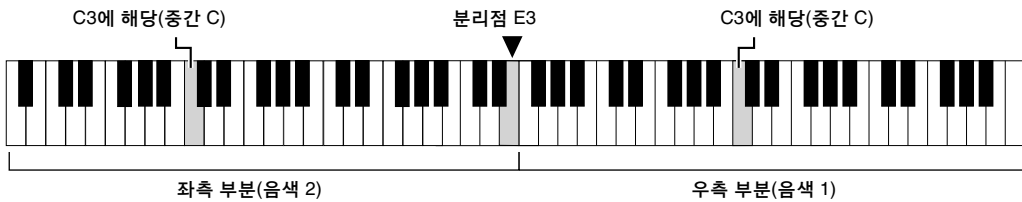
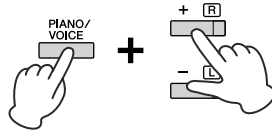

주

- 서로 다른 음색이 우측 음색과 좌측 음색에 지정될 수 없습니다.
- 분리점은 E3에서 다른 건반으로 변경할 수 없습니다.
- 듀엣에는 리버브, 댐퍼 레조넌스, 스테레오포닉 옵티마이저가 이펙트가 없습니다.

2. 한 사람은 건반의 좌측 부분만 연주할 수 있고, 다른 한 사람은 우측 부분만 연주할 수 있습니다.

각 음색의 옥타브 이동

듀얼에서와 작업이 동일합니다(22페이지).

듀엣 모드에서 좌측 부분은 음색 2로 지정되고, 우측 부분은 음색 1로 지정됩니다.

두 건반 부분 간의 음량 밸런스 조정

듀얼에서와 작업이 동일합니다(22페이지).

“0” 미만으로 설정하면 좌측 음색(음색 2)의 음량이 다른 음량보다 커지고 “0”을 초과하여 설정하면 우측 음색의 음량이 다른 음량보다 커집니다.

듀엣에서의 페달 기능

댐퍼 페달: 서스테인을 우측 부분에 적용합니다.

소스테인누토 페달: 서스테인을 양쪽 부분에 적용합니다.

소프트 페달: 서스테인을 좌측 부분에 적용합니다.

설정 범위:

-2~0~+2

설정 범위:

-6~0~+6

주

좌측 부분에서 연주된 음향은 좌측 스피커에서 재생되며 우측 부분에서 연주된 음향은 우측 스피커에서 재생됩니다.

3. 듀엣을 종료하려면 동시에 [PIANO/VOICE]를 누른 상태에서 [+R]과 [-L]을 누릅니다.

주

건반이 듀얼 모드인 경우 듀엣을 실행하면 듀얼이 종료되고 음색 1이 전체 건반 범위에 걸쳐 사용됩니다.

곡 재생 및 연습

50개 내장곡 듣기

데모곡 외에도 감상용 내장곡이 제공됩니다.

1. 제공된 “50 Classical Music Masterpieces” 악보집에서 재생하려는 곡의 번호를 선택합니다.

2. [DEMO/SONG]을 누른 상태에서 C2~C#6 건반 중 하나를 눌러 재생을 시작합니다.

각 피아노 내장곡은 C2~C#6 건반에 지정되어 있습니다.

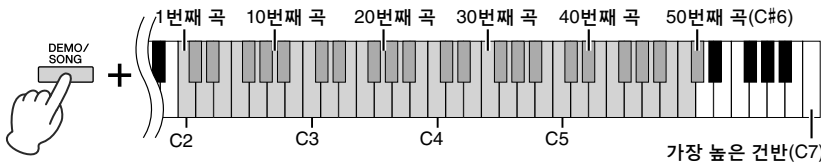

재생 중 [+R] 및 [-L] 램프와 [PLAY] 램프는 현재 템포로 깜박입니다. 내장곡 재생은 선택한 곡부터 시작해 순서대로 계속 진행됩니다. 마지막 내장곡 재생이 끝나면 첫 번째 내장곡으로 돌아가 정지시킬 때까지 계속 반복됩니다.

재생 중 내장곡 변경

[+R] 또는 [-L]을 눌러 다음 또는 이전 내장곡으로 변경하거나 [DEMO/SONG]을 누른 상태에서 해당 건반을 눌러 원하는 곡을 직접 선택합니다.

재생 중 템포 변경

[METRONOME]을 누른 상태에서 [+R] 또는 [-L]을 눌러 템포 값을 1씩 증가 또는 감소시킵니다. 다른 작업은 메트로놈 템포 지침(17페이지)과 동일합니다.

곡 시작 부분부터 재생

재생 중에 [+R]과 [-L]을 동시에 눌러 곡 시작 부분에서 재생 위치로 건너뛰 다음 최근 지정한 템포로 재생을 계속합니다.

3. [DEMO/SONG] 또는 [PLAY]를 눌러 재생을 멈춥니다.

[PLAY], [+R], [-L] 램프가 꺼집니다.

곡:

본 사용설명서에서는 연주 데이터를 “곡”이라고 합니다. 여기에는 50개의 내장곡과 데모곡이 포함됩니다.

주

내장곡에 맞춰 건반을 연주할 수 있으며, 건반에서 연주되는 음색도 변경할 수 있습니다.

주

내장곡, 데모곡 및 컴퓨터에서 전송한 다른 곡(최대 10개)을 각 카테고리 안에서 연속적으로 재생할 수 있습니다.

주

컴퓨터에서 SMF 파일을 로드하여 추가 곡을 가져올 수 있습니다. 자세한 내용은 웹사이트 “Computer-related Operations”를 참조하십시오(9페이지).

컴퓨터에서 로딩한 곡 듣기

컴퓨터에서 본 악기로 최대 10곡을 전송하여 재생할 수 있습니다. 컴퓨터에서 최대 10곡을 전송하여 본 악기에서 재생하는 것에 관한 자세한 내용은 웹사이트의 “Computer-related Operations”를 참조하십시오(9페이지).

컴퓨터와 교환할 수 있는 파일의 형식

확장자가 .mid인 파일(SMF 형식 0 또는 1)

주

SMF 형식 0 또는 1의 일부 MIDI 파일에는 디지털 피아노가 지원하지 않는 데이터가 포함될 수 있으며, 이러한 파일이 원래 의도한 대로 재생되지 않을 수 있습니다. 이 경우 곡 재생 채널을 “1&2”로 설정하면 곡이 잘 연주될 수 있습니다. 자세한 내용은 웹사이트의 “MIDI Reference”(MIDI 참조)를 참조하십시오(9페이지).

한 손 파트 연습

데모곡(19페이지)을 제외한 모든 곡은 왼손 파트와 오른손 파트를 개별적으로 켜고 끌 수 있습니다. 예를 들어 [+R]을 끄면 왼손 파트를 재생하는 동안 오른손 파트를 연습할 수 있고, 그 반대도 가능합니다.

1. 내장곡(24페이지) 또는 사용자곡(26페이지)의 재생을 시작합니다.

2. [PLAY]를 누른 상태에서 [+R] 또는 [-L]을 눌러 파트를 켜거나 끕니다.

[PLAY]를 누른 상태에서 같은 버튼을 반복해서 누르면 재생 켜짐, 꺼짐이 바뀝니다. 버튼의 램프가 점등되어 해당 파트가 켜졌음을 나타냅니다.

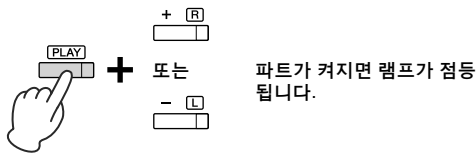

주
다른 곡을 선택하면 켜짐/꺼짐 상태가 재설정됩니다.

주
"50 Classical Music Masterpieces"의 곡 16~20은 듀엣곡입니다. 오른손 파트는 첫 번째 연주자, 왼손 파트는 두 번째 연주자를 위한 것입니다.

3. 꺼진 파트를 연습합니다.

템포 변경

일할 경우 템포를 변경해 편하게 연습할 수 있습니다. 자세한 내용은 17페이지를 참조하십시오.

4. [PLAY]를 눌러 재생을 정지시킵니다.

빈 곳 또는 쉼표가 포함된 소절의 시작 부분부터 연주

즉시 재생 기능을 사용하면 제일 첫 번째 음부터 곡을 즉시 재생해야 하는지 아니면 그 첫 번째 음 전에 쉼표 또는 빈 곳이 재생에 포함되어야 하는지 지정할 수 있습니다.

즉시 재생 켜기

[DEMO/SONG]을 누른 상태에서 A#-1 건반을 누르면 첫 번째 음 또는 첫 번째 페달 작동부터 즉시 재생할 수 있습니다.



즉시 재생 끄기

[DEMO/SONG]을 누른 상태에서 가장 낮은 건반(A-1)을 누르면 첫 소절 맨 처음(쉼표 또는 빈 곳 포함)부터 재생할 수 있습니다.



기본 설정:
꺼짐

연주 녹음

본 악기를 사용하면 건반 연주를 사용자곡으로 녹음할 수 있습니다. 최대 두 파트(왼손, 오른손)까지 따로 녹음할 수 있습니다. 녹음된 곡 데이터는 표준 MIDI 파일(SMF, 29페이지)로 컴퓨터에 저장할 수 있습니다.

연주 녹음

1. 녹음 시 원하는 음색과 비트(박자 기호) 등 다른 파라미터를 선택합니다.

음색 선택에 대한 지침은 18페이지를 참조하십시오. 필요한 경우, 이 단계에서 비트(박자 기호)와 이펙트 등 다른 파라미터를 설정하십시오.

2. 녹음 준비 모드를 작동시킵니다.

빠른 녹음

[REC]를 눌러 녹음 준비 모드를 실행합니다. 건반 연주가 자동으로 오른손 파트에 녹음됩니다. 이미 녹음된 왼손 및 오른손 파트는 빠른 녹음에 의해 지워진다는 점에 주의하십시오.

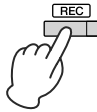

개별 파트에 녹음

[REC]를 누른 상태에서 [+R] 또는 [-L]을 눌러 녹음하고자 하는 파트의 녹음 준비 모드를 작동시킵니다.

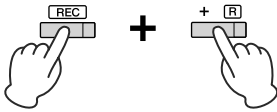

오른손 파트 녹음(+R)

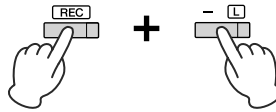

왼손 파트 녹음(-L)

데이터가 다른 파트에 이미 녹음되어 있는 경우 녹음 중 이 파트의 데이터가 재생됩니다.

파트를 끄거나 켜려면 [PLAY]를 누른 상태에서 해당 파트 버튼(+R) 또는 [-L]을 누릅니다.

녹음 준비 모드 종료

[REC]를 누르기만 하면 됩니다.

3. 건반을 연주하거나 [PLAY]를 누르면 녹음이 시작됩니다.

[REC] 램프가 켜지면서 파트 녹음 램프가 현재 템포에서 깜박입니다.

4. [REC] 또는 [PLAY]를 눌러 녹음을 정지합니다.

[REC], [PLAY], [+R], [-L] 램프가 깜박여 녹음된 데이터가 저장되고 있음을 나타냅니다. 저장 작업이 완료된 후에는 램프가 꺼져 녹음 작업이 완료되었음을 나타냅니다.

5. 녹음된 곡을 들으려면 [PLAY]를 눌러 재생을 시작합니다.

[PLAY]를 다시 눌러 재생을 중지합니다.

다른 파트에 녹음

위의 단계를 반복합니다. 2단계에서는 “개별 파트 녹음”의 지침에 따르십시오.

주

본 악기의 녹음 기능으로 건반 연주를 MIDI 데이터로 녹음할 수 있습니다. 오디오 데이터를 녹음하고 싶다면 해당 용도로 컴퓨터를 악기에 연결할 수 있습니다. 자세한 내용은 28페이지를 참조하십시오.

주

녹음할 때 메트로놈을 사용할 수 있습니다. 그러나 메트로놈 음향은 녹음되지 않습니다.

주

건반이 듀엣 모드인 경우(23페이지) 데이터가 각 파트에 녹음됩니다. 녹음 대상 파트는 지정할 수 없습니다.

주의사항

데이터가 포함된 한 파트에 연주를 녹음하면 이미 녹음된 데이터가 새로운 데이터로 바뀐다는 점에 주의하십시오.

주

녹음 준비 모드를 실행할 때 악기의 데이터 용량이 거의 가득 차게 되면 [REC]와 [PLAY] 램프가 약 3초간 빠르게 점멸합니다.

주의사항

녹음된 데이터가 저장되는 동안 (표시등이 깜박이는 동안)에는 절대 전원을 끄지 마십시오. 녹음된 데이터가 손실될 수 있습니다.

녹음 용량

본 악기의 녹음 용량은 100KB(약 11,000개의 음)입니다.

녹음된 곡의 초기 설정 변경

녹음 작업이 완료된 후에 다음 파라미터의 설정을 변경할 수 있습니다.

- 개별 파트의 경우: 음색, 음량 밸런스(듀얼/듀엣), 리버브 깊이, 댐퍼 레조넌스
- 전체 곡의 경우: 템포, 리버브 형식

1. 원하는 대로 위의 파라미터에 대한 설정을 실시합니다.

2. [REC]를 누른 상태에서 원하는 파트의 버튼을 눌러 녹음 준비 모드를 작동시킵니다.

[REC], [PLAY] 및 선택한 파트([+R] 또는 [-L]) 램프가 깜박입니다. 이 상태에서는 [PLAY]를 다시 누르거나 아무 건반이나 누르는 행동을 하지 마십시오. 원래 녹음된 연주 데이터가 삭제됩니다.

3. [REC]를 누른 상태에서 [PLAY]를 눌러 녹음 준비 모드를 종료합니다.

[REC], [PLAY], [+R], [-L] 램프가 깜박입니다. 저장 작업이 완료된 후에는 램프가 꺼져 녹음 작업이 완료되었음을 나타냅니다.

곡을 재생해서 설정을 확인합니다.

녹음된 데이터 삭제

전체 곡 삭제

1. [REC]를 누른 상태에서 [DEMO/SONG]을 누릅니다.

[REC]와 [PLAY] 램프가 깜박입니다. 이 상태를 종료하려면 [REC]를 누릅니다.

2. [PLAY]를 눌러 전체 곡의 데이터를 삭제합니다.

[REC], [PLAY], [+R], [-L] 램프가 깜박입니다. 작업이 완료된 후 모든 램프가 꺼집니다.

특정 파트 삭제

1. [REC]를 누른 상태에서 삭제하고자 하는 파트에 따라 [+R] 또는 [-L]을 눌러 녹음 준비 모드를 작동시킵니다.

[REC], [PLAY] 및 선택한 파트([+R] 또는 [-L]) 램프가 깜박입니다.

2. 건반을 누르지 않은 상태에서 [PLAY]를 눌러 녹음을 시작합니다.

선택한 파트([+R] 또는 [-L]) 램프가 깜박입니다.

3. [REC] 또는 [PLAY]를 눌러 녹음을 정지합니다.

선택한 파트에 녹음된 모든 데이터가 삭제되고 램프가 꺼집니다.

주

사용자곡이 악기에 녹음되지 않으면 [REC]와 [PLAY] 램프가 약 3초간 빠르게 깜박입니다.

컴퓨터 또는 스마트 기기 사용

컴퓨터나 iPhone/iPad와 같은 스마트 기기에 악기를 연결하면 연주 데이터 및 곡 데이터를 컴퓨터나 스마트 기기로 보내거나 컴퓨터나 스마트 기기에서 받을 수 있습니다. 연결에 대한 자세한 내용은 웹사이트의 "Computer-related Operations" 부분 또는 "iPhone/iPad Connection Manual"을 참조하십시오(9페이지).

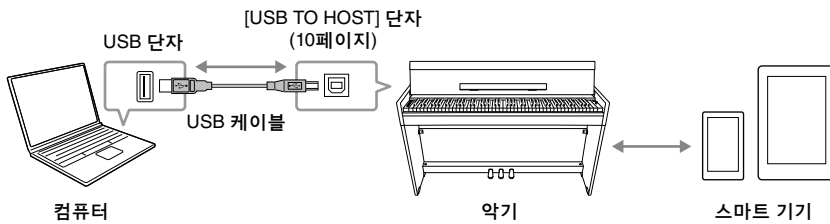

주의사항

3미터 미만의 AB형 USB 케이블을 사용하십시오. USB 3.0 케이블은 사용할 수 없습니다.

주

MIDI 사용에 관한 지침은 온라인 설명서 "MIDI Reference"(MIDI 참조)를 참조하십시오(9페이지).

스마트 기기에서 앱 사용

스마트 기기에서 앱을 사용하면 편리한 기능을 활용하여 본 악기를 더욱 즐길 수 있습니다. 특히, 스마트 기기에서 실행되는 "Smart Pianist" 앱을 사용하면 디지털 피아노를 원격으로 제어할 수 있어 훨씬 더 편리하고 유연하게 악기를 사용할 수 있습니다.

호환되는 스마트 기기와 앱에 대한 자세한 내용은 다음 페이지에 접속하여 확인하십시오.

<https://www.yamaha.com/kbdapps/>

주의사항

불안정한 위치에 스마트 기기를 놓지 마십시오. 기기가 떨어져 손상될 수 있습니다.

오디오 데이터의 녹음/재생(USB 오디오)

본 악기를 통해 오디오 데이터를 스마트 기기나 컴퓨터에서 재생할 수 있습니다. 스마트 기기나 컴퓨터의 음악 제작 앱에 오디오 데이터로 건반 연주를 녹음할 수 있습니다.

Windows를 실행하고 있는 컴퓨터에서 이 기능을 사용하려면 Yamaha Steinberg USB 드라이버를 설치해야 합니다. 자세한 내용은 웹사이트의 "Computer-related Operations"를 참조하십시오(9페이지).

오디오 루프 백 켜기/끄기

[USB TO HOST] 단자의 오디오 사운드 입력을 악기에서 연주되는 연주와 함께 컴퓨터/스마트 기기로 돌아가게 할지 여부를 설정할 수 있습니다.

[DEMO/SONG]과 [PIANO/VOICE]를 동시에 누른 상태에서 G5 건반을 눌러 이 파라미터를 끄거나 G#5 건반을 눌러 이 파라미터를 켤 수 있습니다.

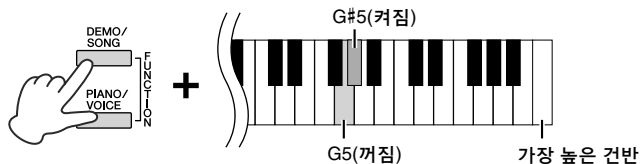

주

컴퓨터나 스마트 기기를 통해 오디오 입력 음량을 조정할 수 있습니다.

기본 설정: 꺼짐

주의사항

본 악기와 함께 DAW(디지털 오디오 워크스테이션)를 사용하는 경우, 오디오 루프 백을 OFF로 설정하십시오. 그렇지 않은 경우, 컴퓨터/스마트 기기나 애플리케이션 소프트웨어 설정에 따라 큰 소리가 날 수 있습니다.

데이터 백업 및 설정 초기화

전원이 꺼져도 유지되는 데이터

다음 설정과 데이터는 전원이 꺼져도 유지됩니다.

- 메트로놈 음량
- 메트로놈 비트(박자 기호)
- 터치 감도
- 튜닝
- 지능형 어쿠스틱 컨트롤 깊이
- 지능형 어쿠스틱 컨트롤 깊이 켜짐/꺼짐
- 스테레오포닉 옵티마이저 켜짐/꺼짐
- 작동 확인음 켜짐/꺼짐
- 오토 파워 오프 작동/정지
- 스피커 켜짐/꺼짐
- 사용자곡 데이터
- 컴퓨터에서 전송한 곡 데이터(SMF 파일)

컴퓨터에 사용자곡 데이터 저장

위의 데이터 중에서 사용자곡 데이터(USERSONG00.MID)만 컴퓨터에 전송하여 SMF 파일로 저장할 수 있습니다. 자세한 내용은 웹사이트의 “Computer-related Operations”를 참조하십시오(9페이지).

주의사항

저장된 데이터는 기기 고장이나 오작동으로 인해 손실될 수 있습니다. 중요한 데이터를 컴퓨터와 같은 외부 장치에 저장하십시오.

설정 초기화

이 작업을 실행하면 모든 데이터(곡 제외)는 출고 시 기본 설정으로 재설정됩니다.

이렇게 하려면 C7(가장 높은) 건반을 누른 상태에서 전원을 켭니다.

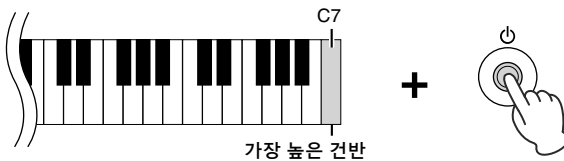

주의사항

초기화 작업이 실행되는 동안 ([REC], [PLAY], [+R] 및 [-L] 램프가 깜박이는 동안)에는 절대 전원을 끄지 마십시오.

주

본 악기가 작동하지 않거나 오작동하는 경우 전원을 끈 뒤 초기화를 실행하십시오.

문제 해결

문제	예상 원인 및 해결 방법
전원이 갑자기 꺼집니다.	이는 정상적인 현상으로, 오토 파워 오프 기능이 작동되어서 그럴 수 있습니다 (13페이지). 원할 경우, 오토 파워 오프 기능을 해제하십시오.
악기의 전원이 켜지지 않습니다.	플러그가 제대로 연결되지 않았습니다. DC 플러그가 악기의 DC IN 잭에 완전히 꽂혀 있는지, AC 플러그가 AC 콘센트에 완전히 꽂혀 있는지 확인하십시오(12페이지).
전원을 켜고 끌 때 '틱' 소리 또는 '핑' 소리가 들립니다.	이는 악기에 전류가 흐를 때 생기는 정상적인 현상입니다.
스피커 또는 헤드폰에서 잡음이 들립니다.	잡음은 악기 부근에서 휴대폰 사용으로 인한 간섭 때문에 생길 수 있습니다. 휴대폰을 끄거나 악기에서 멀리 떨어진 곳으로 옮기십시오.
iPhone/iPad 등의 스마트 기기로 악기를 사용하면 악기의 스피커 또는 헤드폰에서 잡음이 들립니다.	스마트 기기에 설치된 애플리케이션과 악기를 함께 사용할 경우, 통신에 의한 잡음이 생기지 않도록 스마트 기기에서 "에어플레이인 모드"를 "켜짐"으로 설정할 것을 권장합니다. Bluetooth가 연결되어 있을 때 "에어플레이인 모드"를 "켜짐"으로 설정하면 Bluetooth가 분리되나 다시 연결하면 복구할 수 있습니다.
전체적인 음량이 낮거나 소리가 들리지 않습니다.	주 음량이 너무 낮게 설정되었습니다. [MASTER VOLUME] 노브를 사용하여 알맞은 음량으로 설정하십시오(12페이지).
	헤드폰 또는 변환 어댑터를 [PHONES] 잭에 연결하지 않도록 하십시오(13페이지).
	스피커 설정이 "Off"입니다. 스피커를 "Normal" 또는 "On"으로 설정하십시오 (13페이지).
	로컬 컨트롤이 켜짐 상태인지 확인하십시오. 자세한 내용은 MIDI Reference(MIDI 참조)를 참조하십시오(9페이지).
페달이 작동하지 않습니다.	페달 코드가 [TO PEDAL] 잭에 단단히 연결되지 않은 경우일 수 있습니다. 코드 플러그의 금속 부분이 보이지 않을 때까지 페달 코드를 삽입하십시오(32페이지).
댐퍼 페달이 제대로 작동하지 않습니다.	전원을 켤 때 댐퍼 페달이 눌러져 있습니다. 이는 고장이 아닙니다. 페달에서 발을 떼었다가 다시 눌러 기능을 재설정하십시오.

건반 받침대 조립

⚠ 주의

- 부품들을 흔들리지 않도록 주의하고 모든 부품을 반드시 올바른 방향으로 설치하십시오. 또한 아래 순서에 따라 조립하도록 하십시오.
- 조립은 최소한 두 사람이 해야 합니다.
- 공간이 넓고 바닥이 단단하며 평평한 곳에서 받침대를 조립하십시오.
- 아래 지시된 대로 반드시 올바른 크기의 나사를 사용하십시오. 크기가 맞지 않는 나사를 사용하면 악기가 손상될 수 있습니다.
- 장치를 조립한 후에는 모든 나사를 단단히 조이십시오.
- 받침대를 분리할 때는 아래의 조립 순서를 반대로 시행하십시오.

적합한 크기의 십자(+ 드라이버를 준비하십시오.

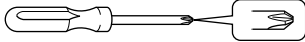

패키지에서 부품을 전부 꺼내어 모든 부품이 다 갖춰져 있는지 확인하십시오.

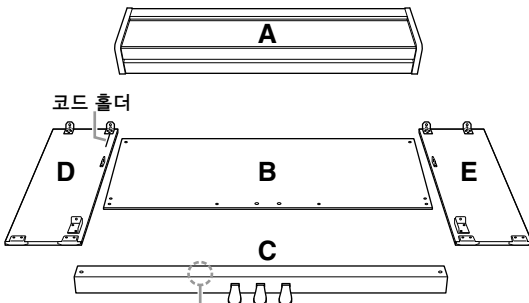

안쪽에 페달 코드가 묶여져 있음



1 6 x 25mm 긴 나사(4개)



2 6 x 20mm 긴 나사(2개)



3 6 x 16mm 짧은 나사(4개)

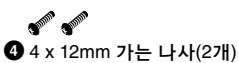

4 4 x 12mm 가는 나사(2개)



5 4 x 20mm 태핑 나사(2개)



AC 어댑터(1개)

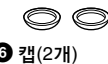

6 캡(2개)



7 추락 방지 브래킷(2개)

* 2개의 추락 방지 브래킷은 동일합니다. (좌우 상관없이 사용할 수 있음)

* 해당 지역에 따라 어댑터가 포함되어 있지 않거나 외관이 위 그림과 다를 수 있습니다. Yamaha 구입처에 문의하십시오.

1. C를 D와 E에 부착합니다(손으로 조입니다).

1-1 묶여 있는 페달 코드를 풀니다.

비닐 끈을 버리지 마십시오. 나중에 6단계에서 필요합니다.

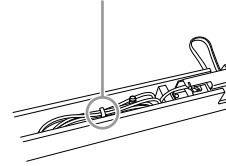

1-2 D와 E를 C 양쪽 끝에 맞춥니다.

1-3 긴 나사 ① (6 x 20mm)를 손으로 조여 D와 E를 C에 부착합니다.

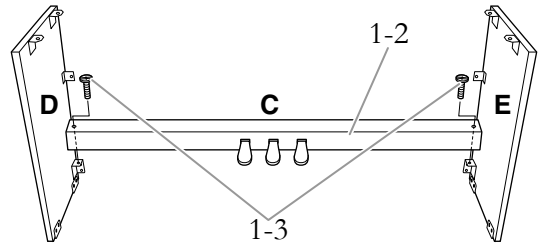

2. B를 부착합니다.

구입한 디지털 피아노의 모델에 따라 B의 양쪽 측면 색상이 서로 다를 수 있습니다. 이런 경우, D 및 E와 비슷한 색상이 칠해진 측면이 연주자를 향하도록 B를 위치시키십시오.

2-1 가는 나사 ④ (4 x 12mm)을 손으로 조여 B의 상단을 D와 E에 부착합니다.

2-2 D와 E의 하단을 바깥 쪽에서 누르면서 추락 방지 브래킷 ⑦을 부착한 후 긴 나사 ① (6 x 25mm) 4개를 사용하여 B의 하단 끝을 고정합니다.

2-3 나머지 태핑 나사 ⑤ (4 x 20mm) 2개를 나머지 나사 구멍 2개에 끼워 B를 고정시킵니다.

2-4 2-1단계에서 부착한 B 상단 나사를 단단히 조입니다.

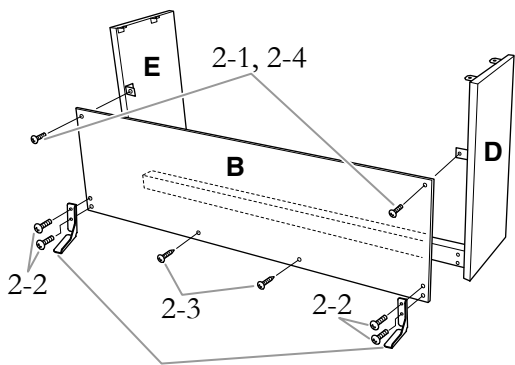

나사를 사용해 추락 방지 브래킷(㉗)을 고정시킵니다.

주의

추락 방지 브래킷을 악기에 부착하여 안정성을 확보하십시오. 그렇지 않으면 악기가 손상되거나 사용자가 상해를 입을 수 있으므로 주의하십시오.

3. C를 고정시킵니다.

3-1 1-3단계에서 부착한 C의 나사를 단단히 조입니다.

3-2 캡(㉘)을 나사 머리에 부착합니다.

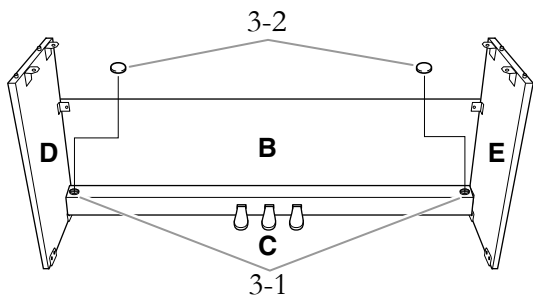

4. A를 장착합니다.

A 부분을 옮길 때는 반드시 양 끝에서 최소한 10cm 이상 떨어진 곳을 손으로 잡으십시오.

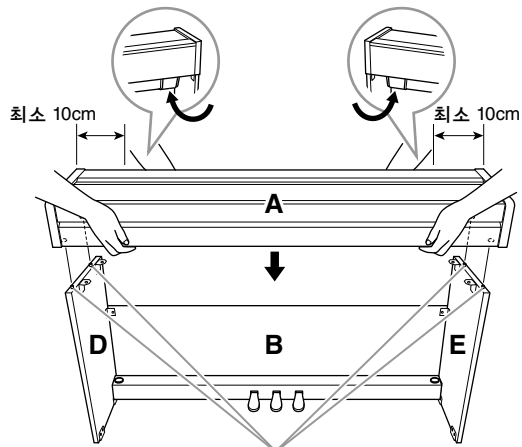

D, E의 다발을 A 부분의 하단에 있는 해당 구멍에 맞춥니다.

주의

- 손가락이 끼거나 장치를 떨어뜨리지 않도록 조심하십시오.
- 기기를 위치에 놓을 때 손가락이 끼지 않도록 A 끝에서 10cm 이상 손이 떨어져 있도록 합니다.
- 건반을 잡을 때는 반드시 그림에 표시된 위치를 잡으십시오.

5. A를 고정시킵니다.

5-1 정면에서 봤을 때 A의 양쪽 끝이 D와 E에서 동일하게 돌출되도록 A 위치를 조정합니다.

5-2 하단에서 짧은 나사(㉙) (6 x 16mm)를 조여 A를 고정시킵니다.

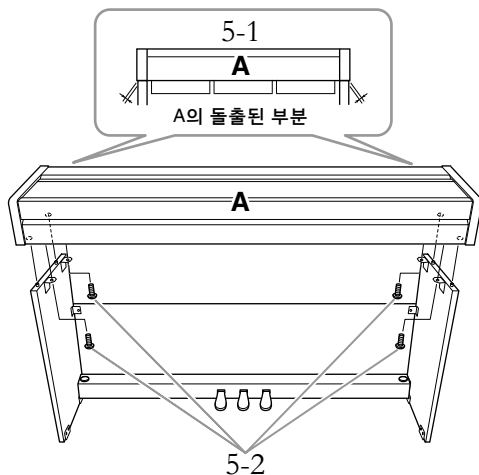

6. 페달 코드를 연결합니다.

6-1 페달 코드 플러그를 후면의 [TO PEDAL] 잭에 끼웁니다.

6-2 페달 코드에 코드 홀더를 꼭 감습니다. 코드 홀더는 D에 부착되어 있습니다.

6-3 페달 코드에 느슨한 부분이 있으면 비닐 매듭(1-1단계)으로 묶습니다.

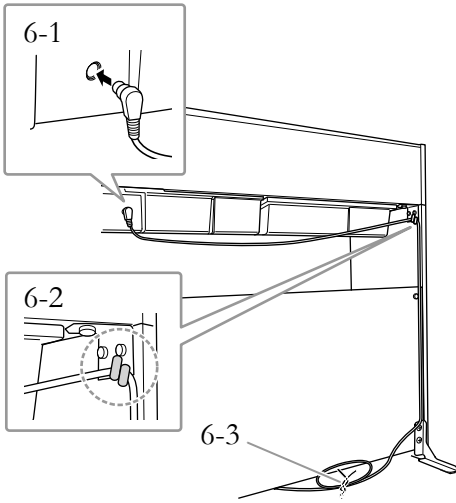

코드 플러그의 금속 부분이 보이지 않을 때까지 페달 코드를 완전히 끼웁니다. 그렇게 하지 않으면 페달이 제대로 작동하지 않을 수 있습니다.

7. AC 어댑터를 연결합니다.

AC 어댑터 플러그를 뒤에서부터 DC IN 잭 안으로 삽입합니다.

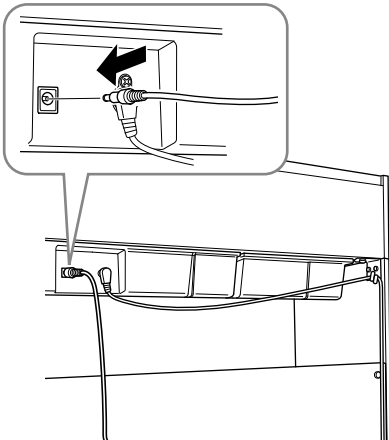

8. 조절 장치를 설치합니다.

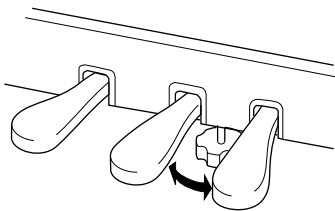

바닥면에 완전히 닿을 때까지 조절 장치를 돌립니다.

조립을 완료한 후에 아래 사항을 확인하십시오.

- 남은 부품이 있습니까?
→ 조립 절차를 다시 점검하고 잘못된 부분이 있으면 바로잡으십시오.
- 악기 근처에 문이나 다른 이동식 물체가 있습니까?
→ 악기를 적절한 위치로 옮기십시오.
- 악기를 흔들면 덜거덕거리는 소리가 납니까?
→ 나사를 모두 조이십시오.
- 페달을 밟을 때 페달 박스가 덜거덕거리거나 뒤로 밀립니까?
→ 바닥에 밀착되어 균형이 잡히도록 조절 장치를 돌리십시오.
- 페달 코드 플러그 및 어댑터 플러그가 소켓에 제대로 끼워져 있습니까?
→ 연결을 확인하십시오.
- 건반을 연주할 때 본체가 삐걱거리거나 불안정한 경우 조립도를 참조하여 모든 나사를 다시 조이십시오.

악기를 옮길 때

⚠ 주의

- 조립한 후 악기를 옮길 경우에는 항상 본체의 밑면을 잡으십시오.
- 건반 덮개나 뒷부분을 잡지 마십시오. 악기를 부적절하게 다루면 악기가 손상되거나 상해를 입을 수도 있습니다.

주의사항

바닥면과 떨어질 때까지 페달 아래의 조절 장치를 돌리십시오. 조절 장치가 달으면 바닥면이 손상될 수 있습니다.

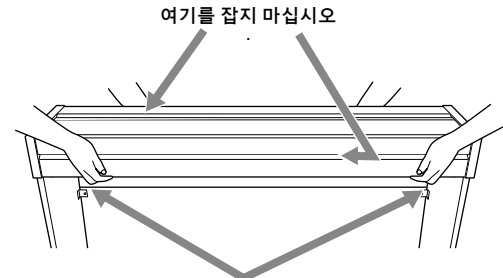

여기를 잡으십시오.

운반

다른 곳으로 이동할 때 악기를 다른 물건과 함께 옮길 수 있습니다. 악기를 조립한 상태 그대로 옮길 수도 있고, 처음 구입한 때처럼 분해해서 옮길 수도 있습니다. 건반은 수평 상태로 운반하십시오. 건반을 벽에 기대 세우거나 건반을 측면으로 하여 바닥에 세우지 마십시오. 악기에 과도한 진동이나 충격을 주지 않도록 하십시오. 조립된 악기를 운반할 때는 모든 나사가 잘 조여져 있고, 악기를 움직일 때 느슨해지지 않았는지 확인하십시오.

⚠ 주의

건반을 연주할 때 본체가 삐걱거리거나 불안정한 경우 조립도를 참조하여 모든 나사를 다시 조이십시오.

사양

제품명		디지털 피아노		
크기/중량	폭	1,353mm		
	높이(건반 덮개 열림)	792mm(968mm)		
	깊이(건반 덮개 열림)	296mm(309mm) * 추락 방지 브래킷 부착 시 깊이: 388mm		
	중량	35.9kg		
컨트롤 인터페이스	건반	건 수	88	
		유형	무광 검은 건반으로 마감 처리한 GHS 건반	
		터치 응답	Hard/Medium/Soft/Fixed	
	페달	페달 수	3	
		하프 페달	있음(데미)	
		기능	데미, 소스테누토, 소프트	
패널	언어	영어		
캐비닛	건반 덮개 유형	접이식		
	보면대	있음		
음색	튼 제너레이션	피아노 음향	Yamaha CFX	
		키오프 샘플	있음	
	피아노 이펙트	스트링 레조넌스	있음	
		데미 레조넌스	있음	
	동시발음수(최대)	192		
내장 설정	음색 수	10		
이펙트	형식	리버브	4가지 형식	
		지능형 어쿠스틱 컨트롤(IAC)	있음	
		스테레오포닉 옵티마이저	있음	
	기능	듀얼	있음	
		듀엣	있음	
녹음/재생 (MIDI 데이터의 경우에 만)	내장 설정	내장곡 수	10개 음색 데모곡, 50개 클래식곡	
		곡 수	1	
		트랙 수	2	
	형식	데이터 용량	약 100KB/곡 (약 11,000개 음)	
		재생	SMF(형식 0, 형식 1)	
		녹음	SMF(형식 0)	
기능	전체 컨트롤	메트로놈	있음	
		템포 범위	5~280	
		조율김	-6~0~+6	
		튜닝	414.8~440.0~466.8Hz (약 0.2Hz씩 증가)	
	USB 오디오(USB TO HOST)	있음		
저장 및 연결성	저장 장치	내부 메모리	최고 용량 약 900KB (사용자곡: 약 100KB/곡, 컴퓨터에서 곡 데이터 불러오기: 최대 10곡)	
		DC IN	12V	
	연결성	헤드폰	표준 스테레오 폰 잭(2개)	
		USB TO HOST	있음	
음향 시스템	앰프	8W x 2		
	스피커	12cm x 2		
	어쿠스틱 옵티마이저	있음		
전원	어댑터	PA-150B(또는 이에 준하는 Yamaha 권장 제품)		
	소비 전력	9W (PA-150B AC 어댑터 사용 시)		
	오토 파워 오프	있음		
포함된 부속 품목	사용설명서, 50 Classical Music Masterpieces(악보집), Online Member Product Registration, Quick Operation Guide(빠른 작동 안내), AC 어댑터: PA-150B(또는 이에 준하는 Yamaha 권장 제품)			
별도 판매되는 부속 품목 (지역에 따라 제공되지 않을 수도 있음)	헤드폰: HPH-150/HPH-100/HPH-50 AC 어댑터: PA-150B 또는 이에 준하는 Yamaha 권장 제품			

* 본 설명서의 내용은 발행일 현재 최신 사양을 기준으로 하고 있습니다. 최신 설명서를 가져오려면 Yamaha 웹사이트에 접속 후 해당 설명서 파일을 다운로드 받으십시오.
제품 사양, 장비 또는 별도로 판매되는 선택 품목은 지역에 따라 변경될 수 있으므로, 해당 지역의 Yamaha 구입처에 문의하시기 바랍니다.

색인

숫자	
50 개 내장곡	24
A	
AC 어댑터	12
C	
Computer-related Operations	9
H	
Hz(헤르츠)	21
I	
iPhone/iPad Connection Manual	9
M	
MIDI Basics	9
MIDI Reference(MIDI 참조)	9
Q	
Quick Operation Guide(빠른 작동 안내)	9
S	
Smart Pianist	9
U	
USB TO HOST	10, 28
USB 오디오	28
ㄱ	
각 부분의 명칭	10
건반 덮개	11
곡	24
ㄴ	
내장곡	24
녹음	26
ㄷ	
댐퍼 레조넌스	15
댐퍼 페달	15
데모곡	19
데모곡 목록	19
데이터 백업	29
듀얼 모드	22
듀엣	23
ㄹ	
리버브	20
리버브 깊이	20
리버브 형식	20
리버브 형식 목록	20
ㅁ	
메트로놈	17

ㅂ	
박자 기호	17
보면대	11
부속 품목	9
비트	17
ㅅ	
사용자곡	26
삭제	27
설명서	9
소스테누토 페달	15
소프트 페달	15
스마트 기기	28
스테레오포닉 옵티마이저	13
스피커	13
ㅇ	
연습	25
오디오 루프 백	28
오른손 파트	25
오토 파워 오프	13
옥타브	22
왼손 파트	25
음량	12, 17
음색	18
음색 목록	18
ㅈ	
작동 확인음	16
재생	24
전원	12
전원 표시등	12
조립	31
조율김	21
즉시 재생	25
지능형 어쿠스틱 컨트롤 (IAC)	14
ㅊ	
초기화	29
추락 방지 브래킷	31
ㅋ	
컴퓨터	28
ㅌ	
터치 감도	16
템포	17
튜닝	21
ㅍ	
페달	15
피치	21
ㅎ	
하프 페달	15
헤드폰	13

야마하뮤직코리아(주)

야마하 서비스 센터

 고객지원센터
(수신자 부담) | 080-004-0022

용산 (02) 790-0617, 080-904-6601

구로 (02) 892-0661

두일 (02) 702-0664~5

안산 (031) 411-6689

청주 (043) 268-6631

대전 (042) 221-6681

홍성 (041) 634-7827

전주 (063) 282-0661

광주 (062) 225-0661

대구 (053) 653-0662

포항 (054) 282-8523

울산 (052) 293-9228

부산 (051) 554-6610

강릉 (033) 655-0663

제주 (064) 724-0660

YAMAHA MUSIC KOREA LTD.

kr.yamaha.com

Yamaha Global Site
<https://www.yamaha.com/>

Yamaha Downloads
<http://download.yamaha.com/>

Manual Development Group
© 2018 Yamaha Corporation

Published 05/2018 PLMA*.***A0

ZX63520