



STAGE KEYBOARD  
CLAVIER DE SCÈNE  
TECLADO DE ESCENARIO

**YC61**

OWNER'S MANUAL  
MODE D'EMPLOI  
MANUAL DE INSTRUCCIONES

English

Français

Español



## FCC INFORMATION (U.S.A.)

### 1. IMPORTANT NOTICE: DO NOT MODIFY THIS UNIT!

This product, when installed as indicated in the instructions contained in this manual, meets FCC requirements. Modifications not expressly approved by Yamaha may void your authority, granted by the FCC, to use the product.

### 2. IMPORTANT:

When connecting this product to accessories and/or another product use only high quality shielded cables. Cable/s supplied with this product MUST be used. Follow all installation instructions. Failure to follow instructions could void your FCC authorization to use this product in the USA.

### 3. NOTE:

This product has been tested and found to comply with the requirements listed in FCC Regulations, Part 15 for Class "B" digital devices. Compliance with these requirements provides a reasonable level of assurance that your use of this product in a residential environment will not result in harmful interference with other electronic devices. This equipment generates/uses radio frequencies and, if not installed and used according to the instructions found in the users manual, may cause interference harmful to the operation of other electronic devices. Compliance with FCC regula-

tions does not guarantee that interference will not occur in all installations. If this product is found to be the source of interference, which can be determined by turning the unit "OFF" and "ON", please try to eliminate the problem by using one of the following measures:

Relocate either this product or the device that is being affected by the interference.

Utilize power outlets that are on different branch (circuit breaker or fuse) circuits or install AC line filter/s.

In the case of radio or TV interference, relocate/reorient the antenna. If the antenna lead-in is 300 ohm ribbon lead, change the lead-in to co-axial type cable.

If these corrective measures do not produce satisfactory results, please contact the local retailer authorized to distribute this type of product. If you can not locate the appropriate retailer, please contact Yamaha Corporation of America, Electronic Service Division, 6600 Orangethorpe Ave, Buena Park, CA90620

The above statements apply ONLY to those products distributed by Yamaha Corporation of America or its subsidiaries.

\* This applies only to products distributed by Yamaha Corporation of America.

(class B)

## COMPLIANCE INFORMATION STATEMENT (Supplier's declaration of conformity procedure)

Responsible Party: Yamaha Corporation of America

Address: 6600 Orangethorpe Ave., Buena Park, Calif. 90620

Telephone: 714-522-9011

Type of Equipment: STAGE KEYBOARD

Model Name: YC61

This device complies with Part 15 of the FCC Rules.

Operation is subject to the following two conditions:

1) this device may not cause harmful interference, and

2) this device must accept any interference received including interference that may cause undesired operation.

\* This applies only to products distributed by Yamaha Corporation of America.

(FCC SDoC)



L'avertissement ci-dessus se trouve sur le fond de l'appareil.

## Explication des symboles graphiques



L'éclair avec une flèche à l'intérieur d'un triangle équilatéral est destiné à attirer l'attention de l'utilisateur sur la présence d'une « tension dangereuse » non isolée à l'intérieur de l'appareil, pouvant être suffisamment élevée pour constituer un risque d'électrocution.



Le point d'exclamation à l'intérieur d'un triangle équilatéral est destiné à attirer l'attention de l'utilisateur sur la présence d'instructions importantes sur l'emploi ou la maintenance (réparation) de l'appareil dans la documentation fournie.

# CONSIGNES DE SÉCURITÉ À LIRE ATTENTIVEMENT

- 1 Lisez les instructions ci-après.
- 2 Conservez ces instructions.
- 3 Tenez compte des avertissements.
- 4 Suivez toutes les instructions.
- 5 N'utilisez pas cet instrument dans un milieu humide.
- 6 Employez uniquement un chiffon sec pour nettoyer l'instrument.
- 7 N'obstruez pas les ouvertures prévues pour la ventilation. Installez l'instrument conformément aux instructions du fabricant.
- 8 N'installez pas l'instrument près d'une source de chaleur, notamment un radiateur, une bouche de chaleur, un poêle ou autres (y compris les amplificateurs).
- 9 Ne modifiez pas les caractéristiques de la fiche avec mise à la terre polarisée. Une fiche polarisée est dotée de deux broches (l'une est plus large que l'autre). Une fiche avec mise à la terre comprend deux broches, ainsi qu'une troisième qui relie l'instrument à la terre. La broche la plus large (ou troisième broche) permet de sécuriser l'installation électrique. Si vous ne pouvez pas brancher le cordon d'alimentation dans la prise d'alimentation, demandez à un électricien de la remplacer.
- 10 Protégez le cordon d'alimentation. Cela permet d'éviter de marcher dessus ou de le tordre au niveau de la fiche, de la prise d'alimentation et des points de contact sur l'instrument.
- 11 N'employez que les dispositifs/accessoires indiqués par le fabricant.

- 12 Utilisez uniquement le chariot, le socle, le trépied, le support ou le plan indiqués par le fabricant ou livrés avec l'instrument. Si vous utilisez un chariot, soyez prudent si vous le déplacez avec l'instrument posé dessus pour éviter de le renverser.
- 13 Débranchez l'instrument en cas d'orage ou lorsque vous ne l'utilisez pas pendant des périodes prolongées.



- 14 Confiez toutes les réparations à des techniciens qualifiés. Des réparations sont nécessaires lorsque l'instrument est endommagé, notamment dans les cas suivants : cordon d'alimentation ou fiche défectueuse, liquides ou objets projetés sur l'appareil, exposition aux intempéries ou à l'humidité, fonctionnement anormal ou chute.

### AVERTISSEMENT

N'UTILISEZ PAS L'INSTRUMENT SOUS LA PLUIE OU DANS UN ENVIRONNEMENT HUMIDE, FAUTE DE QUOI VOUS RISQUEZ DE PROVOQUER UN INCENDIE OU DE VOUS ÉLECTROCUTER.

(UL60065\_03)

## Informations concernant la collecte et le traitement des déchets d'équipements électriques et électroniques



Le symbole sur les produits, l'emballage et/ou les documents joints signifie que les produits électriques ou électroniques usagés ne doivent pas être mélangés avec les déchets domestiques habituels. Pour un traitement, une récupération et un recyclage appropriés des déchets d'équipements électriques et électroniques, veuillez les déposer aux points de collecte prévus à cet effet, conformément à la réglementation nationale.

En vous débarrassant correctement des déchets d'équipements électriques et électroniques, vous contribuerez à la sauvegarde de précieuses ressources et à la prévention de potentiels effets négatifs sur la santé humaine qui pourraient advenir lors d'un traitement inapproprié des déchets.

Pour plus d'informations à propos de la collecte et du recyclage des déchets d'équipements électriques et électroniques, veuillez contacter votre municipalité, votre service de traitement des déchets ou le point de vente où vous avez acheté les produits.

### Pour les professionnels dans l'Union européenne :

Si vous souhaitez vous débarrasser des déchets d'équipements électriques et électroniques, veuillez contacter votre vendeur ou fournisseur pour plus d'informations.

### Informations sur la mise au rebut dans d'autres pays en dehors de l'Union européenne :

Ce symbole est seulement valable dans l'Union européenne. Si vous souhaitez vous débarrasser de déchets d'équipements électriques et électroniques, veuillez contacter les autorités locales ou votre fournisseur et demander la méthode de traitement appropriée.

(weee\_eu\_fr\_02)

# PRÉCAUTIONS D'USAGE

## MERCI DE LIRE ATTENTIVEMENT AVANT DE PROCÉDER À TOUTE MANIPULATION

Rangez ce manuel en lieu sûr et à portée de main afin de pouvoir le consulter ultérieurement.



### AVERTISSEMENT

**Veillez à toujours respecter les précautions élémentaires énumérées ci-après pour éviter les blessures graves, voire mortelles, provoquées par une électrocution, un court-circuit, des dégâts matériels, un incendie ou tout autre accident. La liste des précautions décrites ci-dessous n'est toutefois pas exhaustive :**

#### Alimentation/cordon d'alimentation

- Ne laissez pas le cordon d'alimentation à proximité de sources de chaleur telles que les radiateurs ou les éléments chauffants. Évitez également de le plier de façon excessive ou de l'endommager de quelque manière que ce soit ou de placer dessus des objets lourds.
- N'utilisez que la tension requise pour l'instrument. Celle-ci est imprimée sur la plaque du fabricant de l'instrument.
- Utilisez exclusivement le cordon et la fiche d'alimentation fournis.
- Vérifiez périodiquement l'état de la fiche électrique, dépoussiérez-la et nettoyez-la en prenant soin de retirer toutes les impuretés qui pourraient s'y accumuler.
- Veillez à brancher l'instrument sur une prise appropriée raccordée à la terre. Toute installation non correctement mise à la terre présente un risque de décharge électrique.

#### Ne pas ouvrir

- L'instrument ne contient aucune pièce nécessitant l'intervention de l'utilisateur. N'ouvrez pas l'instrument et ne tentez pas d'en démonter les éléments internes ou de les modifier de quelque façon que ce soit. Si l'appareil présente des signes de dysfonctionnement, mettez-le immédiatement hors tension et faites-le contrôler par un technicien agréé Yamaha.

#### Avertissement relatif à la présence d'eau

- N'exposez pas l'instrument à la pluie et ne l'utilisez pas près d'une source d'eau, dans un milieu humide ou s'il a pris l'eau. Ne déposez pas dessus des récipients (tels que des vases, des bouteilles ou des verres) contenant des liquides qui risqueraient de se déverser dans ses ouvertures. Si un liquide, tel que de l'eau, pénètre à l'intérieur de l'instrument, mettez immédiatement ce dernier hors tension et débranchez le cordon d'alimentation de la prise secteur. Faites ensuite contrôler l'instrument par un technicien agréé Yamaha.
- N'essayez jamais de retirer ou d'insérer une fiche électrique avec les mains mouillées.

#### Avertissement relatif au risque d'incendie

- Ne placez pas sur l'appareil des objets présentant une flamme, tels que des bougies. Ceux-ci pourraient se renverser et provoquer un incendie.

#### En cas d'anomalie

- Si l'un des problèmes suivants survient, coupez immédiatement l'alimentation et retirez la fiche électrique de la prise. Faites ensuite contrôler l'appareil par un technicien Yamaha qualifié.
  - Le cordon électrique s'effiloche ou est endommagé.
  - L'instrument dégage une odeur inhabituelle ou de la fumée.
  - Un objet est tombé à l'intérieur de l'instrument.
  - Une brusque perte de son est intervenue durant l'utilisation de l'instrument.
  - Si vous constatez des fissures ou des bris sur l'instrument.



## **ATTENTION**

**Veillez à toujours observer les précautions élémentaires ci-dessous pour éviter, à vous-même ainsi qu'à votre entourage, des blessures corporelles ou pour empêcher toute détérioration de l'appareil ou des objets environnants. La liste des précautions décrites ci-dessous n'est toutefois pas exhaustive :**

### **Alimentation/cordon d'alimentation**

- N'utilisez pas de prise multiple pour raccorder l'instrument à l'alimentation secteur. Cela risque d'affecter la qualité du son ou éventuellement de provoquer la surchauffe de la prise.
- Veillez à toujours saisir la fiche, et non le câble, pour débrancher l'instrument de la prise d'alimentation. Si vous tirez sur le cordon, vous risquerez de l'endommager.
- Débranchez la fiche électrique de la prise secteur lorsque vous n'utilisez pas l'instrument pendant un certain temps ou en cas d'orage.

### **Emplacement**

- Ne placez pas l'instrument dans une position instable afin d'éviter qu'il ne se renverse accidentellement.
- Avant de déplacer l'instrument, débranchez-en tous les câbles afin d'éviter de les endommager ou de blesser quiconque risquerait de trébucher dessus.
- Lors de la configuration de l'instrument, assurez-vous que la prise secteur que vous utilisez est facilement accessible. En cas de problème ou de dysfonctionnement, coupez immédiatement l'alimentation et retirez la fiche de la prise. Même lorsque l'interrupteur d'alimentation est en position d'arrêt, un courant électrique de faible intensité continue de circuler dans l'appareil. Si vous n'utilisez pas l'instrument pendant une période prolongée, veillez à débrancher le cordon d'alimentation de la prise murale.

### **Connexions**

- Avant de raccorder l'instrument à d'autres appareils électroniques, mettez ces derniers hors tension. Avant de mettre les composants sous ou hors tension, assurez-vous de régler tous les niveaux de volume sur la valeur minimale.
- Veillez également à régler tous les appareils sur le volume minimal et à augmenter progressivement les commandes de volume tout en jouant de l'instrument pour déterminer le niveau sonore souhaité.

### **Précautions d'utilisation**

- Ne glissez pas les doigts ou la main dans les fentes de l'instrument.
- N'insérez jamais d'objets en papier, en métal ou tout autre matériau dans les fentes du panneau ou du clavier. Vous pourriez vous blesser ou provoquer des blessures à votre entourage, endommager l'instrument ou un autre bien ou causer des dysfonctionnements au niveau de l'instrument.
- Ne vous appuyez pas sur l'instrument et ne déposez pas dessus des objets lourds. Évitez d'appliquer une force excessive en manipulant les touches, les sélecteurs et les connecteurs.
- N'utilisez pas l'instrument ou le casque de manière prolongée à un niveau sonore trop élevé ou inconfortable pour l'oreille, au risque d'endommager irrémédiablement votre ouïe. Si vous constatez une baisse d'acuité auditive ou que vous entendez des sifflements, consultez un médecin.

Yamaha ne peut être tenu responsable ni des détériorations causées par une mauvaise manipulation de l'instrument ou par des modifications apportées à l'instrument ni de la perte ou de la destruction des données.

Mettez toujours l'instrument hors tension lorsque vous ne l'utilisez pas.

Notez que même lorsque l'interrupteur [STANDBY/ON] (Veille/Marche) est en position de veille (l'écran est éteint), une faible quantité de courant électrique circule toujours dans l'instrument.

Lorsque vous n'utilisez pas l'instrument pendant une période prolongée, veillez à débrancher le cordon d'alimentation de la prise murale.

## AVIS

Pour éviter d'endommager le produit ou de perturber son fonctionnement, de détruire des données ou de détériorer le matériel avoisinant, il est indispensable de respecter les avis ci-dessous.

### ■ Manipulation

- N'utilisez pas l'instrument à proximité d'un téléviseur, d'une radio, d'un équipement stéréo, d'un téléphone mobile ou d'autres appareils électriques. Autrement, ces équipements risquent de produire des interférences. Si vous utilisez l'instrument en association avec une application téléchargée sur votre périphérique intelligent tel qu'un smartphone, nous vous recommandons d'activer l'option « Mode Avion » de l'appareil afin d'éviter toute interférence produite par la liaison.
- Ne laissez pas l'instrument exposé à un environnement trop poussiéreux, à des vibrations excessives ou à des conditions de chaleur et de froid extrêmes (par exemple, à la lumière directe du soleil, à proximité d'un radiateur ou dans une voiture en pleine journée), au risque de déformer le panneau, d'endommager les composants internes ou de provoquer un dysfonctionnement de l'appareil.
- Ne déposez pas d'objets en vinyle, en plastique ou en caoutchouc sur l'instrument, car ceux-ci risquent de décolorer le panneau ou le clavier.

### ■ Entretien

- Pour nettoyer l'instrument, utilisez un chiffon doux et sec (ou un tissu légèrement humide). Si le panneau (avant, côtés et bas, à l'exception des contrôleurs et du clavier) est sale, nettoyez-le à l'aide d'un tissu imbibé d'une solution détergente neutre et bien essoré. Essayez ensuite le détergent à l'aide d'un chiffon trempé dans l'eau et soigneusement essoré. N'utilisez jamais de diluants de peinture, de solvants, d'alcool ou de tampons de nettoyage imprégnés de produits chimiques.
- Lors de variations importantes de la température ou du degré d'humidité, de la condensation peut se former et de l'eau s'accumuler sur la surface de l'instrument. Si cette eau n'est pas retirée, elle risque d'être absorbée par les parties en bois et de les endommager. Prenez soin d'essuyer l'eau immédiatement à l'aide d'un chiffon doux.

### ■ Sauvegarde des données

- Les modifications apportées aux sons Live Set (y compris les réglages des écrans SETTINGS) et les réglages des écrans MENU sont perdues à la mise hors tension de l'instrument. C'est également le cas lorsque l'appareil est mis hors tension au moyen de la fonction Auto Power Off (Mise hors tension automatique) (page 23). Vous pouvez enregistrer les données sur l'instrument, sur un lecteur flash USB ou sur un périphérique externe tel qu'un ordinateur (page 25). Cependant, les données enregistrées sur l'instrument peuvent être perdues à la suite d'une défaillance, d'une erreur de manipulation, etc. Par conséquent, veillez à sauvegarder vos données importantes sur un lecteur flash USB ou un appareil externe, tel qu'un ordinateur (page 25). Avant d'utiliser un lecteur flash USB, reportez-vous à la page 26.
- Pour éviter toute perte de données due à un lecteur flash USB endommagé, nous vous recommandons d'enregistrer vos données importantes en tant que données de sauvegarde sur un lecteur flash USB de secours ou un appareil externe, tel qu'un ordinateur.

## Informations

### ■ À propos des droits d'auteur

- La copie de données musicales disponibles dans le commerce, y compris, mais sans s'y limiter, les données MIDI et/ou audio, est strictement interdite, sauf pour usage personnel.
- Ce produit comporte et intègre des contenus pour lesquels Yamaha détient des droits d'auteur ou possède une licence d'utilisation des droits d'auteurs de leurs propriétaires respectifs. En raison des lois sur les droits d'auteur ainsi que d'autres lois pertinentes, vous n'êtes PAS autorisé à distribuer des supports sur lesquels ces contenus ont été sauvegardés ou enregistrés et sont pratiquement identiques ou très similaires aux contenus du produit.
  - \* Les contenus décrits ci-dessus comprennent un programme d'ordinateur, des données de style d'accompagnement, des données MIDI, des données WAVE, des données d'enregistrement de sonorités, une partition, des données de partition, etc.
  - \* Vous êtes autorisé à distribuer le support sur lequel votre performance ou production musicale a été enregistrée à l'aide de ces contenus, et vous n'avez pas besoin d'obtenir l'autorisation de Yamaha Corporation dans de tels cas.

### ■ À propos de ce manuel

- Les illustrations et les captures d'écran LCD figurant dans ce manuel sont uniquement proposées à titre d'information et peuvent être différentes de la réalité sur votre instrument.
- iPhone et iPad sont des marques de commerce d'Apple Inc., déposées aux États-Unis et dans d'autres pays.
- IOS est une marque déposée ou une marque commerciale de Cisco aux États-Unis et dans d'autres pays. Cette marque est utilisée sous licence.
- Les noms de sociétés et les noms de produits mentionnés dans ce manuel sont des marques commerciales ou des marques déposées de leurs sociétés respectives.

Le numéro de modèle, le numéro de série, l'alimentation requise, etc., se trouvent sur ou près de la plaque signalétique du produit, située dans la partie inférieure de l'unité. Notez le numéro de série dans l'espace fourni ci-dessous et conservez ce manuel en tant que preuve permanente de votre achat afin de faciliter l'identification du produit en cas de vol.

N° de modèle

---

N° de série

---

(bottom\_fr\_01)

# Bienvenue

Nous vous remercions d'avoir choisi le YC61 de Yamaha !

Cet instrument est un clavier de scène conçu spécialement pour les performances en direct.

Nous vous conseillons de lire attentivement ce mode d'emploi pour tirer le meilleur parti des nombreuses fonctions de votre nouvel instrument. Lorsque vous aurez achevé la lecture de ce manuel, conservez-le dans un endroit sûr et accessible afin de vous y reporter quand vous aurez besoin de mieux comprendre une opération ou une fonction.

## Accessoires

- Mode d'emploi (ce manuel)
- Cordon d'alimentation

## Caractéristiques principales

### ■ Des sonorités d'orgue à l'authenticité remarquable grâce au clavier « waterfall », pour se rapprocher au plus près du réalisme ultime

Le YC61 est doté d'un générateur de sons VCM Organ et d'un simulateur de haut-parleur rotatif VCM qui ont été récemment développés sur la base de la technologie VCM (Virtual Circuitry Modeling) de Yamaha. Grâce à la modélisation méticuleuse des circuits analogiques, cette technologie reproduit de manière authentique la saturation naturelle et la chaleur du son qui sont typiques des orgues à roue phonique et des haut-parleurs rotatifs. En outre, le YC61 est équipé d'un nouveau clavier semi-lesté « waterfall », idéal pour jouer des sons d'orgue avec des techniques telles que le glissando, etc.

### ■ Des sons de piano de qualité inégalée et un son FM pour une performance dynamique

Le YC61 est équipé d'un piano acoustique de haute qualité et de sons de piano électrique dérivés de la série CP de Yamaha et perfectionnés. Il dispose également d'un générateur de sons FM doté d'une polyphonie de 128 notes pour une performance fluide et dynamique.

### ■ Le design reflète une apparence et une portabilité haut de gamme

La conception et l'extérieur en aluminium soignés du YC61 lui confèrent une ligne élégante et professionnelle. Ce modèle est léger (7,1 kg) et portatif, ce qui en fait l'instrument idéal pour une utilisation sur scène.

### ■ L'interface utilisateur offre un contrôle total et intuitif, indispensable pour les concerts

Toutes les commandes nécessaires lors d'une performance sur scène sont placées dans les sections dédiées du panneau, comme les commandes Organ et Keys. Vous pouvez ainsi accéder directement aux paramètres dont vous avez besoin à tout moment, ce qui vous permet d'improviser instantanément des changements de son sur le vif. En outre, la section Organ dispose de nouveaux curseurs physiques qui procurent naturellement une excellente jouabilité. Vous pouvez même vérifier immédiatement les réglages actuels des curseurs (au moyen des témoins DEL) lorsque vous basculez entre différents sons (sons Live Set). Cela vous permet de vous concentrer pleinement sur votre performance.

### ■ Connectez-vous à d'autres appareils et développez votre potentiel sur scène

Grâce à ses fonctions de commande MIDI détaillées et à sa puissante fonction Master Keyboard (clavier principal), vous pouvez facilement connecter l'instrument et l'utiliser avec des synthétiseurs logiciels et des périphériques MIDI externes. Il possède en outre une interface USB Audio/MIDI Class Compliant intégrée pour une plus grande facilité d'enregistrement dans les studios personnels ou professionnels, ainsi qu'un meilleur potentiel sur scène.



# Table des matières

PRÉCAUTIONS D'USAGE .....	5
AVIS .....	7
Informations .....	7
Bienvenue .....	8
Accessoires .....	8
Caractéristiques principales .....	8

## **Commandes et fonctions** **10**

Panneau avant.....	10
Réglages de l'écran LCD et des témoins.....	10
Live Set.....	12
Sauvegarde d'un son Live Set .....	12
Intervention/Copie des sons Live Set .....	13
Initialisation du son Live Set .....	13
Section Organ .....	14
Section Keys (Key A/Key B) .....	16
Section EFFECT .....	17
Section SPEAKER/AMP .....	18
Section REVERB .....	19
Égaliseur principal .....	19
Panneau arrière.....	20

## **Installation** **22**

Alimentation.....	22
Connexion de haut-parleurs ou d'un casque.....	22
Mise sous et hors tension .....	22
Fonction de mise hors tension automatique .....	23
Rétablissement des réglages par défaut configurés en usine (Factory Reset).....	23

## **Structure de base et contenu de l'écran** **23**

Configuration de l'écran du début .....	23
Sélection des sections de voix .....	23
Sortie de l'écran en cours.....	24
Édition des noms de fichiers ou de sons Live Set .....	24

## **Sauvegarde/chargement de données** **25**

Sauvegarde des réglages sur un lecteur flash USB .....	25
Chargement des réglages depuis un lecteur flash USB .....	25

## **Utilisation de l'instrument avec des appareils externes** **27**

Réglage des canaux de transmission et de réception MIDI .....	28
Réglage du générateur de sons interne pour neutraliser les sons du clavier intégré.....	28
Réglage des modalités d'utilisation des bornes MIDI [IN]/[OUT] (réglages du port MIDI) .....	28
Connexion d'un ordinateur .....	29
Connexion d'un iPhone ou d'un iPad .....	29
USB Audio .....	29
MIDI.....	30

## **Liste d'opérations spéciales** **31**

## **Liste de types d'effet d'insertion** **32**

## **Liste de types de commande EG/Filter** **34**

## **MENU LIST (Liste de MENU)** **36**

## **SETTINGS LIST (Liste des SETTINGS)** **42**

## **Annexe** **51**

Messages de l'afficheur .....	51
Dépannage.....	52
Caractéristiques .....	54
Index.....	55

## **DATA LIST** **56**

Live Set Sound List .....	56
Voice List .....	58
Control Change Number List .....	60
MIDI Data Format .....	62
MIDI Data Table .....	64
MIDI Implementation Chart.....	69

# Commandes et fonctions

## Panneau avant

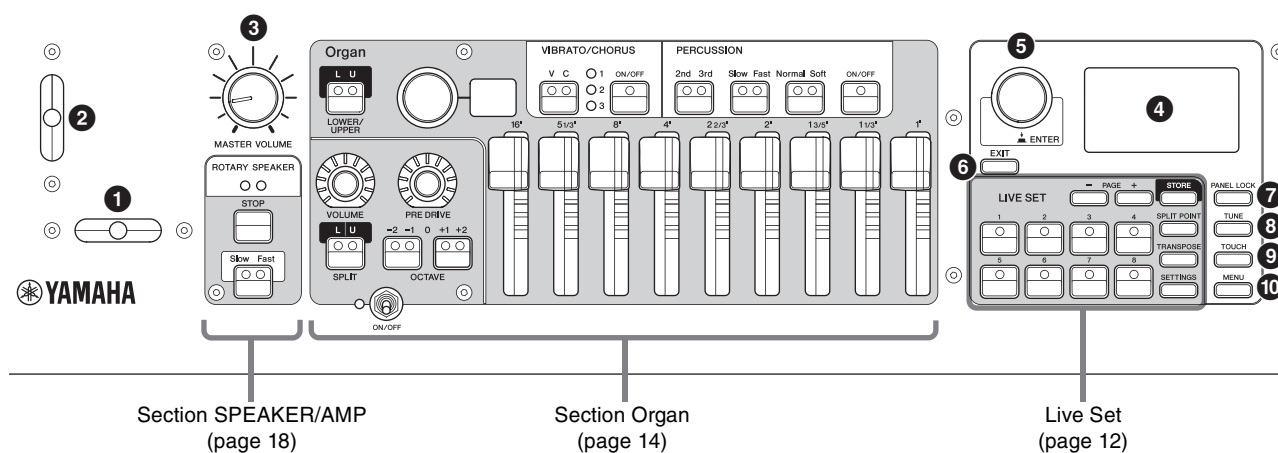

### 1 Manette de variation de ton

Permet d'utiliser le contrôleur de variation de ton ou de modifier la vitesse de rotation du haut-parleur rotatif depuis la section SPEAKER/AMP.

Vous pouvez régler les deux fonctions de la manette de variation de ton à l'aide de la touche [SETTINGS] → « Controllers » → « Bend Lever » → « Mode » (page 49). Dans les réglages par défaut, ce paramètre est réglé sur « Pitch Bend » (variation de hauteur de ton).

#### NOTE

La plage de variation de hauteur de ton peut être définie pour chaque section à l'aide de la touche [SETTINGS] → « Controllers » → « Bend Lever » → « Pitch Bend Range » (page 49).

### 2 Manette de modulation (attribuable)

Permet d'appliquer le vibrato au son.

Un autre numéro de changement de commande peut être affecté à cette manette. Vous pouvez régler l'affectation du numéro de changement de commande à l'aide de la touche [SETTINGS] → « Controllers » → « Modulation Lever » → « Assign » (page 49).

#### NOTE

- La profondeur et la vitesse du vibrato peuvent être réglées pour chaque section à partir de la touche [SETTINGS] → « Controllers » → « Modulation Lever » → « P.Mod Depth » / « P.Mod Speed » (page 49).
- L'effet Modulation (CC#1) ne s'applique pas à la section Organ lorsque le type VCM Organ (H1 à H3) est sélectionné. Pour appliquer l'effet de vibrato au type VCM Organ, utilisez les options VIBRATO/CHORUS (page 15) de la section Organ.

### 3 Bouton [MASTER VOLUME]

Permet de régler le volume d'ensemble de l'instrument.

### 4 LCD

Affiche les messages système, les réglages des paramètres et d'autres informations, selon la fonction en cours d'utilisation.

### ■ Réglages de l'écran LCD et des témoins

Pour effectuer les réglages suivants, appuyez sur la touche [MENU] → « Control Panel » → « Display Lights ».

Section	Détermine si les témoins lumineux de chaque section sont toujours allumés (« On »), quel que soit l'état du commutateur de la section correspondante [ON/OFF].
Ins Effect	Détermine si les témoins des sections EFFECT 1 et 2 des sections Key A/Key B sont toujours allumés (« On »), quel que soit l'état des touches [ON/OFF] EFFECT 1/2.
LCD SW	Permet de décider d'afficher (« On ») ou de ne pas afficher (« Off ») la partie supérieure de l'écran LCD. Les différents écrans de réglages tels que les écrans MENU et SETTINGS sont toujours affichés, quel que soit le réglage effectué ici.
LCD Contrast	Permet de régler le contraste de l'écran LCD.

### 5 Touche du cadran de l'encodeur/ [ENTER]

Permet d'afficher la vue Live Set (page 12) sur l'écran LCD et de modifier le paramètre actuellement sélectionné. Dans les écrans MENU et SETTINGS, utilisez ce cadran pour déplacer le curseur (en surbrillance) vers le haut ou le bas.

Une pression sur le cadran de l'encodeur équivaut à appuyer sur la touche [ENTER]. Utilisez ce bouton pour déterminer le paramètre sélectionné ou pour exécuter une opération.

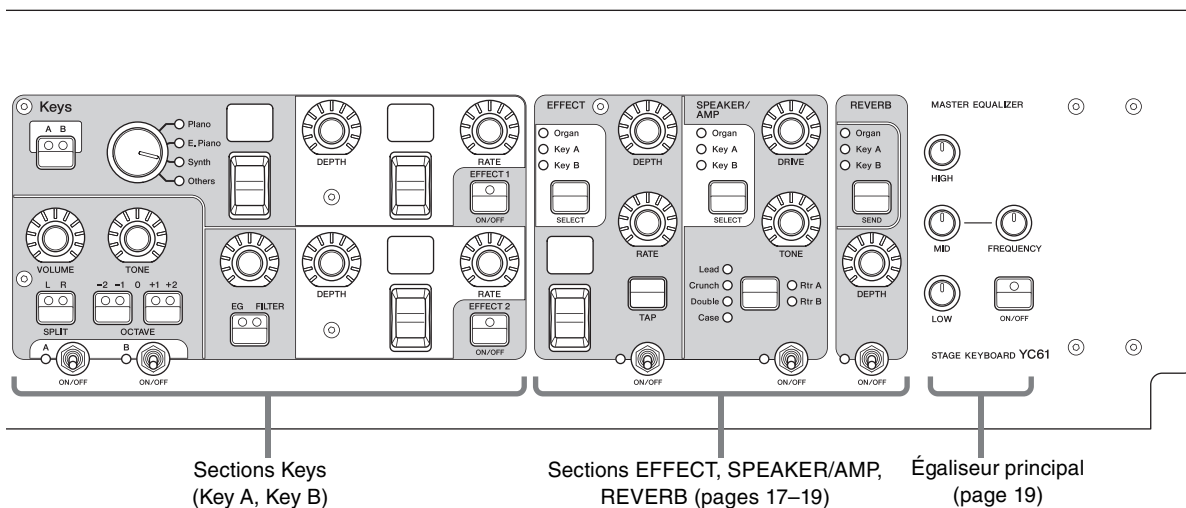

### 6 Touche [EXIT]

Les écrans MENU et SETTINGS adoptent une structure hiérarchique. Appuyez sur cette touche pour quitter l'écran actuel et revenir au niveau précédent. En outre, si vous maintenez cette touche enfoncée tout en appuyant sur d'autres touches ou boutons spécifiques, vous accédez à une grande variété de raccourcis pratiques et d'opérations rapides (opérations spéciales ; page 31).

### 7 Touche [PANEL LOCK]

Lorsque ce paramètre est réglé « On », les opérations du panneau de commandes sont désactivées, ce qui empêche toute modification des réglages par inadvertance. Lorsque le verrouillage du panneau est activé,  apparaît dans le coin supérieur gauche de l'écran LCD.

#### NOTE

Les réglages de verrouillage du panneau peuvent être effectués séparément pour les zones suivantes à l'aide de la touche [MENU] → « Control Panel » → « Panel Lock Settings » (page 39).

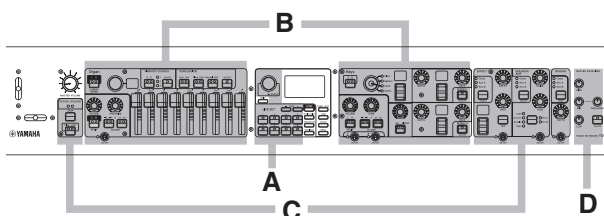

- A. Live Set
- B. Organ/Keys
- C. Effect/Sp Amp/Reverb
- D. Master EQ

### 8 Touche [TUNE]

Pour régler l'accordage de l'ensemble de l'instrument (414,72-466,78 Hz, la valeur par défaut est 440,00 Hz). Appuyez sur la touche [TUNE], puis utilisez le cadran de l'encodeur pour modifier la valeur.

### 9 Touche [TOUCH]

Permet de sélectionner des courbes qui déterminent comment les vélocités réelles seront générées en fonction de la force de votre jeu au clavier. Vous avez le choix entre cinq types de paramètres. Ils peuvent aussi être modifiés à l'aide de la touche [MENU] → « General » → « Keyboard/Pedal » → « Touch Curve » (page 38).

Réglages	Caractéristiques
Normal	Cette courbe produit des vélocités directement proportionnelles à la force avec laquelle les notes sont jouées au clavier. C'est le type de courbe le plus répandu.
Soft	Cette courbe facilite la production de vélocités élevées sur l'intégralité du clavier.
Hard	Cette courbe rend plus difficile la production de vélocités élevées sur l'intégralité du clavier.
Wide	Cette courbe accentue la force de votre jeu en produisant des vélocités inférieures en réponse à un jeu plus léger et des vélocités plus élevées en cas de jeu plus dur. Vous pouvez utiliser ce réglage pour augmenter la plage dynamique de votre jeu.
Fixed	Cette courbe produit un changement de son constant, quelle que soit la force avec laquelle vous jouez au clavier. La vélocité fixe peut être réglée à l'aide de la touche [MENU] → « General » → « Keyboard/Pedal » → « Fixed Velocity ».

#### NOTE

Traditionnellement, la force de jeu (vitesse de touches) n'a aucune incidence sur les orgues. De ce fait, la section Organ ne produit qu'un son à vélocité fixe, quelle que soit la force de jeu, et les réglages de la touche [TOUCH] n'affectent pas la section Organ.

### 10 Touche [MENU]

Permet d'appeler les écrans dans lesquels s'ajustent les paramètres généraux du système (page 36).

## Live Set

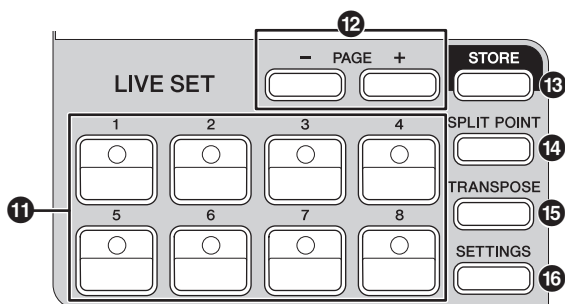

### 11 Touches de son Live Set [1] à [8]

Permet d'appeler les sons Live Set sauvegardés.

### Live Set Sound (Son Live Set)

Le terme « Live Set Sound » (Son Live Set) se rapporte aux réglages de son applicables aux sonorités des sections Organ (page 14) et Keys (Key A/Key B ; page 16), aux effets de la section EFFECT (page 17) et des sections SPEAKER/AMP (page 18) et REVERB (page 19). Vous pouvez combiner librement les sonorités et les effets d'insertion pour créer et sauvegarder un son Live Set personnalisé, pour ensuite pouvoir le rappeler aisément. Cet instrument est doté d'une fonction SSS (Seamless Sound Switching) (changement de son transparent) grâce à laquelle le son n'est pas coupé même lorsque vous changez de son Live Set. Cela se traduit par un jeu plus naturel.

#### NOTE

Si vous souhaitez assourdir le son prolongé provoqué par l'effet SSS, appuyez à nouveau sur la touche du son Live Set actuellement sélectionné.

### 12 Touches PAGE [-]/[+]

Permet de basculer entre les pages Live Set. Le son Live Set change en conséquence.

### Live Set

Un jeu Live Set combine les sons Live Set [1] à [8] en une seule page Live Set. Un total de 20 pages peut être enregistré. Avec les réglages par défaut (réglages d'usine), les sons Live Set prédéfinis ont été installés dans les pages Live Set 1 à 10.

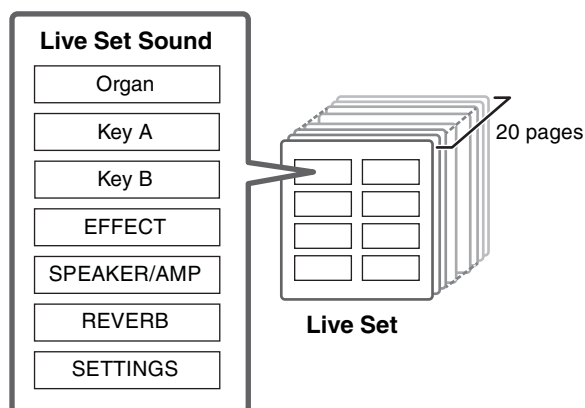

### Vue Live Set

Tournez le cadran de l'encodeur lorsque l'écran du début est affiché pour ouvrir la vue Live Set. Dans la vue Live Set, les noms des sons Live Set [1] à [8] d'une page Live Set s'affichent dans un écran. Une indication  apparaît à l'écran à gauche du son Live Set actuellement sélectionné. Pour modifier le son Live Set dans la vue Live Set, tournez le bouton de l'encodeur afin de sélectionner un son Live Set, puis appuyez sur [ENTER] pour revenir à l'écran du début. Une fois la modification effectuée, l'écran du début s'affiche automatiquement de nouveau. Pour conserver la vue Live Set affichée pendant les performances, réglez l'option « Live Set View Mode » sur « Keep » (page 39).

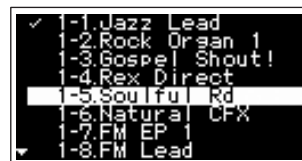

Mode Live Set View

### 13 Touche [STORE]

Permet de sauvegarder le son Live Set modifié. Le contenu suivant est sauvegardé. Les réglages enregistrés sont conservés, même après la mise hors tension de l'instrument.

- Réglages de la section Organ
- Réglages des sections Key A et Key B
- Réglages de la section EFFECT
- Réglages de la section SPEAKER/AMP
- Réglages de la section REVERB
- Réglages de la section SETTINGS (notamment SPLIT POINT et TRANSPOSE)

#### NOTE

Les réglages de l'égaliseur principal ne peuvent pas être sauvegardés dans un son Live Set.

### ■ Sauvegarde d'un son Live Set

#### 1. Appuyez sur la touche [STORE].

Un écran permettant de sélectionner le son Live Set à sauvegarder s'affiche.



#### 2. Appuyez sur la touche [ENTER] pour sauvegarder les données.

Un message « Completed. » (Terminé) apparaît à l'écran, puis l'écran du début s'affiche de nouveau.

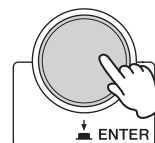

**NOTE**

Si vous souhaitez sauvegarder les réglages en cours d'édition dans un autre son Live Set, utilisez le cadran de l'encodeur pour sélectionner le son Live Set dans lequel sauvegarder les données. Vous pouvez vérifier le son déjà sauvegardé dans le son Live Set en le jouant au clavier avant l'étape 2.

**AVIS**

- Les réglages seront remplacés si vous modifiez les paramètres d'un son Live Set existant (y compris l'un des sons Live Set préprogrammés) et vos modifications seront alors sauvegardées. Soyez prudent car les réglages d'origine seront perdus.
- Les paramètres en cours de modification seront perdus faute de les sauvegarder avant de sélectionner un son Live Set différent ou de mettre l'appareil hors tension.

**NOTE**

- Si vous avez sélectionné un son Live Set différent, entraînant la perte de vos modifications, vous pourrez utiliser la fonction « Edit Recall » pour rappeler le dernier état modifié (page 41).
- Vous pouvez télécharger les sons Live Set préprogrammés depuis Soundmondo. Soundmondo est un service de gestion et de partage des réglages de son d'une application iOS ou via l'utilisation du navigateur Google Chrome sur un Mac ou un PC. Pour plus de détails, consultez le site Web mentionné ci-dessous. <http://www.yamaha.com/2/soundmondo>

**■ Intersion/Copie des sons Live Set****1. Appelez le son Live Set que vous souhaitez permuter ou copier.****2. Ouvrez l'écran principal.**

Touche [MENU] → « Job » → « Live Set Manager » → « Swap / Copy ».

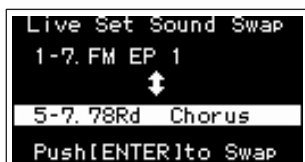
**3. Sélectionnez le son Live Set que vous souhaitez permuter ou copier.**

Utilisez le cadran de l'encodeur pour sélectionner le son Live Set souhaité. Appuyez sur la touche [ENTER]. Les messages « Executing... » → « Completed. » apparaissent à l'écran, puis l'affichage revient automatiquement à l'écran du début.

**■ Initialisation du son Live Set****1. Appelez le son Live Set que vous souhaitez initialiser.****2. Ouvrez l'écran d'initialisation.**

Touche [MENU] → « Job » → « Live Set Manager » → « Initialize ».

**3. Exécutez l'initialisation.**

Utilisez le cadran de l'encodeur pour sélectionner l'option « Live Set Sound Init », puis appuyez sur la touche [ENTER]. Les messages « Initializing... » → « Completed. » apparaissent à l'écran, puis l'écran du début s'affiche automatiquement de nouveau.

**NOTE**

Si vous voulez réinitialiser les réglages de sons en cours de modification pour leur affecter l'état par défaut, appuyez simultanément sur les touches [EXIT] et [SETTINGS]. Cette opération n'écrase pas le son Live Set sauvegardé.

**14 Touche [SPLIT POINT]**

Pour modifier le point de partage. Tournez le cadran de l'encodeur ou appuyez sur la touche du clavier que vous souhaitez désigner comme point de partage. Le réglage sera enregistré dans le son Live Set actuellement sélectionné.

**Split (Partage)**

La fonction Split vous permet de jouer des voix différentes avec la main droite et la main gauche. Le point du clavier qui sépare la section à main droite de la section à main gauche est appelé « point de partage » (Split Point).

**NOTE**

- Vous pouvez également régler le point de partage en appuyant sur la touche de votre choix tout en maintenant enfoncée la touche [SPLIT POINT].
- La note définie comme point de partage devient la note la plus basse de la section à main droite.
- Le point de partage peut également être modifié à l'aide de la touche [SETTINGS] → « Function » → « Split Point » (page 44).

**15 Touche [TRANPOSE]**

Permet d'ajuster la hauteur de ton par demi-tons. Les réglages peuvent être sauvegardés dans le son Live Set. Les réglages peuvent également être modifiés à l'aide de la touche [SETTINGS] → « Sound » → « Function » → « Transpose » (page 44).

**16 Touche [SETTINGS]**

Permet d'appeler les écrans dans lesquels effectuer des réglages détaillés pour le son Live Set actuellement sélectionné (page 42). Vous pouvez effectuer différents réglages, y compris la personnalisation de la section Organ et le paramétrage Mono/Poly pour les touches Key A et Key B. Les réglages effectués ici sont sauvegardés dans le son Live Set.

## Section Organ

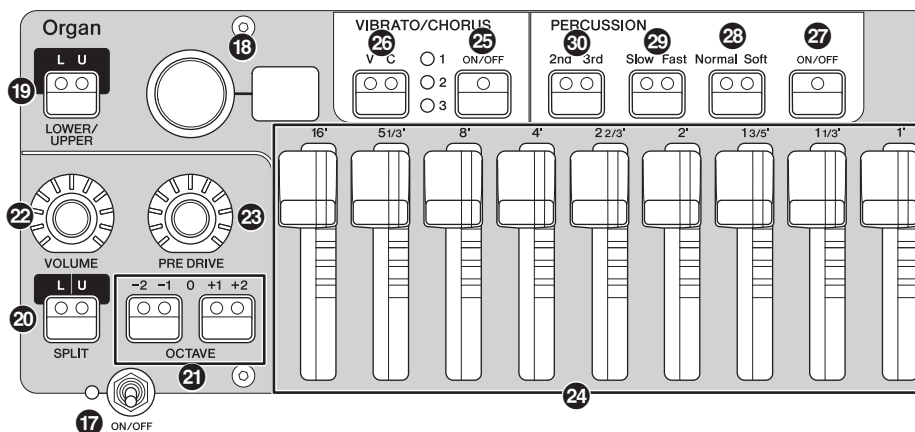

La section Organ du modèle YC61 vous permet de sélectionner un type d'orgue dans le générateur de sons VCM Organ qui reproduit fidèlement un orgue d'époque de type « à roues phoniques ». Vous pouvez également le sélectionner dans le générateur de sons FM reproduisant un orgue à transistors. Des curseurs physiques vous permettent de changer le son de l'orgue en temps réel tout en jouant. Vous pouvez également régler les paramètres détaillés afin de créer un son d'orgue qui tient compte des différences entre chaque instrument, etc.

### Générateur de sons VCM Organ



Le générateur de sons VCM Organ a été conçu dans l'optique de reproduire fidèlement le son d'un orgue d'époque de type « à roues phoniques ». VCM signifie « Virtual Circuitry Modeling™ » (modélisation de circuits virtuels). Il s'agit d'une technologie qui utilise l'effet DSP pour imiter les possibilités d'un circuit électrique analogique. Cette technologie permet à l'instrument de reproduire des sons caractérisés par une profondeur de type analogique, qu'un son numérique simple ne peut pas restituer. En appliquant cette technologie, le générateur de sons VCM Organ reproduit pleinement les caractéristiques suivantes d'un orgue d'époque.

- Des harmonies naturelles et organiques lors de l'interprétation d'accords : grâce à un circuit matriciel qui relie le clavier, les molettes et les curseurs
- Un son de percussion avec une présence remarquable : basé sur une analyse de circuit à tube à vide
- Clics de touche et bruits de fuite : basés sur une analyse de circuit électrique
- Distorsion du son naturel : simulation de préamplis d'époque à tubes à vide
- Effet Vibrato/Chorus : depuis un circuit de vibrato basé sur un scanner
- Changements de caractéristiques de la fréquence et du degré d'entraînement qui répondent de manière dynamique au fonctionnement de la pédale d'expression

Le réglage de ces paramètres détaillés permet de recréer avec précision les caractéristiques distinctives des instruments d'origine, y compris l'ensemble de leurs imperfections particulièrement intéressantes, leurs défauts et même leur détérioration.

#### 17 Commutateur [ON/OFF] de la section

Pour activer ou désactiver cette section. Lorsque cette section est activée (On), le témoin s'allume et le fait d'appuyer sur une touche génère un son.

#### 18 Sélecteur/afficheur du type d'orgue

Tournez le cadran de l'encodeur pour sélectionner le type d'orgue à utiliser. Le type sélectionné (H1-H3, F1-F3) apparaît à l'écran.

H1-H3 indique les types VCM Organ, tandis que la touche F1-F3 indique les types à l'aide du générateur de sons FM.

H1	Ce type reproduit fidèlement le son d'un orgue d'époque standard. Il est adapté aux solos d'orgue et à la musique dont l'orgue est l'instrument principal.
H2	Ce type est caractérisé par un son profond, avec une emphase sur les sonorités moyennes et basses. Il est idéal lorsque vous voulez avoir un seul ou une présence qui se détache sur le reste de l'orchestre ou de l'ensemble.
H3	Ce type est doté d'un son de percussion unique. Il fonctionne bien avec les effets d'entraînement et convient aux passages rapides.
F1	Cet orgue génère des ondes sinusoïdales simples.
F2	Ce type recrée un célèbre orgue combo à transistors britannique.
F3	Ce type recrée un célèbre orgue combo à transistors italien.

Le réglage type est commun aux parties LOWER et UPPER.

#### NOTE

Il est possible de régler les caractéristiques du son de l'orgue (par exemple, le niveau de fuite de la roue phonique et le volume du son de déclic des touches) à partir de la touche [SETTINGS] → « Sound » → « Organ Settings » (page 42). Ces réglages peuvent être sauvegardés dans le son Live Set.



## 19 Touche LOWER/UPPER [L U]

La section Organ est divisée en deux parties : LOWER et UPPER. Utilisez cette touche pour sélectionner celle des deux parties que vous souhaitez afficher ou dont vous voulez modifier les réglages.

## 20 Touche SPLIT [L U]

Permet de définir si chaque partie de l'orgue est sonore ou non lorsque vous jouez une section de clavier par rapport au point de partage. Appuyez successivement sur la touche pour alterner entre les quatre réglages.

Désactivé	La partie sélectionnée à l'aide de la touche LOWER/UPPER [L U] produit un son, quelle que soit la touche que vous jouez.
L+U	La partie LOWER produit des sons lorsque vous jouez sur la section de gauche du clavier, tandis que la partie UPPER produit des sons lorsque vous jouez sur la section de droite du clavier.
U	La partie sélectionnée à l'aide de la touche LOWER/UPPER [L U] ne produit des sons que lorsque vous jouez sur la section de droite du clavier. Le réglage LOWER/UPPER [L U] est automatiquement modifié en « U ».
L	La partie sélectionnée à l'aide de la touche LOWER/UPPER [L U] ne produit des sons que lorsque vous jouez sur la section de gauche du clavier. Le réglage LOWER/UPPER [L U] est automatiquement modifié en « L ».

### NOTE

Pour plus de détails sur le point de partage, reportez-vous à la page 13.

## 21 Touches OCTAVE [-2 -1]/[+1 +2]

Permet de modifier la plage des octaves du clavier par unités d'une octave.

Appuyez simultanément sur les touches [-2 -1] et [+1 +2] pour restaurer la valeur à « 0 ». Ce réglage peut être effectué séparément pour les parties LOWER et UPPER.

## 22 Molette [VOLUME]

Permet de régler le volume de cette section. Dans le cas de la section Organ, ce paramètre est commun aux parties LOWER et UPPER.

## 23 Molette [PRE DRIVE]

Permet de modifier le gain du préampli de l'orgue. Il modélise les changements de distorsion causés par une vis de réglage du préamplificateur dans le corps de l'orgue. Ce paramètre est commun aux parties LOWER et UPPER.

## 24 Curseurs

Permettent de régler la composition des harmoniques de l'orgue et de déterminer le caractère du son. Lorsque vous déplacez un curseur, la DEL s'allume pour correspondre au réglage en cours et le son change, comme si vous manipuliez une tirette sur un orgue d'époque.

### NOTE

- Dans des situations où vous rappelez des réglages Live Set, la position réelle des curseurs et la configuration de l'afficheur à DEL (valeurs actuellement définies) ne changent pas en conséquence. Si vous déplacez un curseur, cette position

sera répercutée dans les réglages. Si vous appuyez sur la touche LOWER/UPPER [L U] tout en maintenant enfoncée la touche [EXIT], les valeurs des positions en cours de tous les curseurs sont immédiatement répercutées dans les réglages sans avoir à déplacer les curseurs.

- Vous pouvez modifier le comportement de la correspondance entre les positions en cours et l'afficheur à DEL lorsque les curseurs sont déplacés, à partir de la touche [MENU] → « Control Panel » → « <Advanced Settings » → « Drawbar Mode » (page 39).
- Pour les types d'orgues F1-F3, le curseur 1 est désactivé.
- Vous pouvez régler la couleur des témoins DEL des curseurs séparément pour les parties LOWER et UPPER à l'aide de la touche [SETTINGS] → « Drawbar Color » → « Upper »/« Lower » (page 50). Ces réglages peuvent être sauvegardés dans le son Live Set.

## 25 Touche VIBRATO/CHORUS [ON/OFF]

Active les effets de vibrato/chorus (le témoin s'allume lorsque cette option est activée). Ces effets sont uniquement disponibles pour les types VCM Organ (H1-H3) et peuvent être réglés séparément pour les parties LOWER et UPPER.

## 26 Touche de sélection de type VIBRATO/CHORUS

Permet de sélectionner le type de VIBRATO/CHORUS. Appuyez successivement sur la touche pour alterner entre V (Vibrato) 1-3 et C (Chorus) 1-3. Ce réglage est commun aux parties LOWER et UPPER.

## 27 Touche PERCUSSION [ON/OFF]

Détermine si un son de percussion est généré ou non lorsque vous appuyez sur une touche. Les sons de percussion ne peuvent être utilisés que sur la partie UPPER avec le type VCM Organ (H1-H3).

### NOTE

Vous pouvez spécifier si vous voulez lier le son de percussion et le curseur [1'] et faire en sorte que l'un d'eux seulement produise des sons à l'aide de la touche [SETTINGS] → « Sound » → « Organ Settings » → « Perc. Link to 1feet » (page 42). Avec les réglages par défaut, ce paramètre est défini sur « On ». Ces réglages sont sauvegardés dans le son Live Set.

## 28 Touche PERCUSSION [Normal Soft]

Permet de changer le niveau du son de percussion.

## 29 Touche PERCUSSION [Slow Fast]

Permet de changer la vitesse d'estompement du son de percussion.

## 30 Touche PERCUSSION [2nd 3rd]

Permet de changer la hauteur de ton (harmonique) du son de percussion.

- Lorsque ce paramètre est réglé sur [2nd], le fait d'appuyer sur une touche produit un son de percussion avec la même hauteur de ton que le curseur [4'] (2e harmonique).
- Lorsque ce paramètre est réglé sur [3rd], le fait d'appuyer sur une touche produit un son de percussion avec la même hauteur de ton que le curseur [2 2/3'] (3e harmonique).

## Section Keys (Key A/Key B)

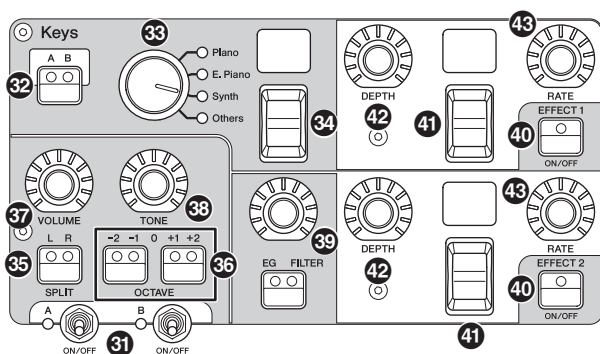

Les sections Keys du modèle YC61 (Key A/Key B) vous permettent de sélectionner une voix pour chaque touche parmi les quatre catégories (piano, piano électrique, synthé et autres). En outre, les effets EG, FILTER et les deux effets d'insertion (EFFECT 1, EFFECT 2) peuvent être réglés individuellement pour chacune des sections Key A et Key B. Vous pouvez également définir des sons en couches ou scindés en utilisant simultanément les sections Key A et Key B.

### 31 Commutateur [ON/OFF] de la section

Permet d'activer ou de désactiver les sections Key A et Key B, respectivement.

### 32 Touche Keys [A B]

Permet de sélectionner les sections Key A et Key B que vous souhaitez afficher ou dont vous voulez modifier les réglages.

#### NOTE

- Vous pouvez commuter les réglages des sections Key A et Key B en appuyant sur les touches [EXIT] + Keys [A B] (page 31).
- Si les sections Key A et Key B sont désactivées, rien ne s'affiche lorsque vous appuyez sur cette touche. Vous pouvez également faire en sorte que ces réglages s'affichent même lorsque ces sections sont désactivées. Définissez la valeur sous la touche [MENU] → « Control Panel » → « Display Lights » → « Section » sur « On » (page 39).

### 33 Sélecteur de catégorie de voix

Permet de sélectionner la catégorie de voix à utiliser dans la section actuellement sélectionnée.

### 34 Sélecteur/afficheur de sélection de voix

Permet de sélectionner une des voix de la catégorie sélectionnée avec le sélecteur de catégorie de voix. Le numéro de la voix actuellement sélectionnée est affiché. Le fait d'actionner ce commutateur tout en maintenant enfoncée la touche [EXIT] vous amène en haut de la sous-catégorie de voix suivante/précédente (page 31). Pour obtenir la liste des voix disponibles pour les sections Key A et Key B, reportez-vous à la page 58.

### 35 Touche SPLIT [L R]

Détermine où la section actuellement sélectionnée peut être jouée au clavier, avec le point de partage comme base. Appuyez successivement sur la touche pour alterner entre les trois réglages.

L+R	Des sons sont émis, quelles que soient les touches du clavier sur lesquelles vous jouez.
L	Des sons ne sont émis que lorsque vous jouez sur la section de gauche du clavier.
R	Des sons ne sont émis que lorsque vous jouez sur la section de droite du clavier.

### 36 Touches OCTAVE [-2 -1]/[+1 +2]

Détermine la plage d'octaves du clavier de la section actuellement sélectionnée, par unités d'une octave. Appuyez simultanément sur les touches [-2 -1] et [+1 +2] pour rétablir la valeur sur « 0 ».

### 37 Molette [VOLUME]

Permet de régler le volume de la section actuellement sélectionnée.

### 38 Molette [TONE]

Permet de régler le ton de la section actuellement sélectionnée. Lorsque la molette est au centre, le ton est plat. Tournez la molette vers la droite pour accentuer les plages supérieure et inférieure ou tournez-la vers la gauche pour les couper.

### 39 Touche/molette [EG FILTER]

Cette molette vous permet de régler (sous forme de commande pratique et unique) l'option EG ou FILTER associée à la section actuellement sélectionnée, tandis que le fait d'appuyer sur cette touche permet de sélectionner le paramètre spécifique de contrôle de la molette (EG ou FILTER).

#### NOTE

Les types de commande EG et FILTER pour chacune des sections Key A et Key B peuvent être sélectionnés parmi différents types de changements. Modifiez les types en actionnant la touche [EXIT] + la molette [EG FILTER], ou à partir de la touche [SETTINGS] → « Sound » → « Key A Settings »/ « Key B Settings » → « EG Control »/ « Filter Control ». Pour plus de détails sur les types de commande EG/Filter, reportez-vous à la page 34.

### 40 Touche EFFECT 1/2 [ON/OFF]

Permet d'activer ou de désactiver l'effet d'insertion. Pour utiliser les effets, réglez ce paramètre sur ON.

#### NOTE

Pour vérifier les réglages de l'effet alors que les effets d'insertion sont désactivés, définissez la valeur sous la touche [MENU] → « Control Panel » → « Display Lights » → « Ins Effect » sur « On » (page 39).



#### 41 Sélecteur/afficheur de sélection du type d'effet

Utilisez ce commutateur pour sélectionner le type d'effet d'insertion. Le nom du type actuellement sélectionné s'affiche à l'aide de deux caractères.

Les types d'effet pouvant être sélectionnés dans EFFECT 1/2 et la section EFFECT sont différents. Pour obtenir une liste des types d'effet disponibles, reportez-vous à la page 32.

Le fait d'actionner ce commutateur tout en maintenant enfoncée la touche [EXIT] vous amène en haut de la catégorie Effet suivante/précédente (page 31).

#### 42 Molette [DEPTH]

Permet de régler la profondeur ou d'autres paramètres des effets d'insertion.

#### 43 Molette [RATE]

Permet de régler la vitesse ou d'autres paramètres des effets d'insertion. Le paramètre à ajuster varie selon le type d'effet. Pour plus de détails, reportez-vous à la page 32.

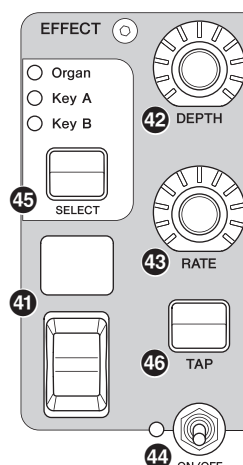

La section EFFECT vous permet d'appliquer un effet d'insertion à la section Organ, Key A ou Key B. Il existe également deux types exclusifs à cette section : Tempo Delay et Looper Delay. Pour obtenir une liste des types d'effet disponibles, reportez-vous à la page 32.

#### 44 Commutateur [ON/OFF] de la section

Permet d'activer ou de désactiver la section EFFECT. Le témoin s'allume lorsque des effets sont appliqués.

#### 45 Touche [SELECT]

Permet de sélectionner la section à laquelle les effets d'insertion sont appliqués.

### Effet

Le YC61 possède des effets d'insertion pouvant être réglés individuellement pour chacune des sections Key A et Key B. Les effets d'insertion peuvent être définis pour chaque section de voix, tandis qu'un effet de réverbération et l'égaliseur principal peuvent être définis pour toutes les sections de voix simultanément. L'illustration ci-dessous montre le trajet du signal audio.

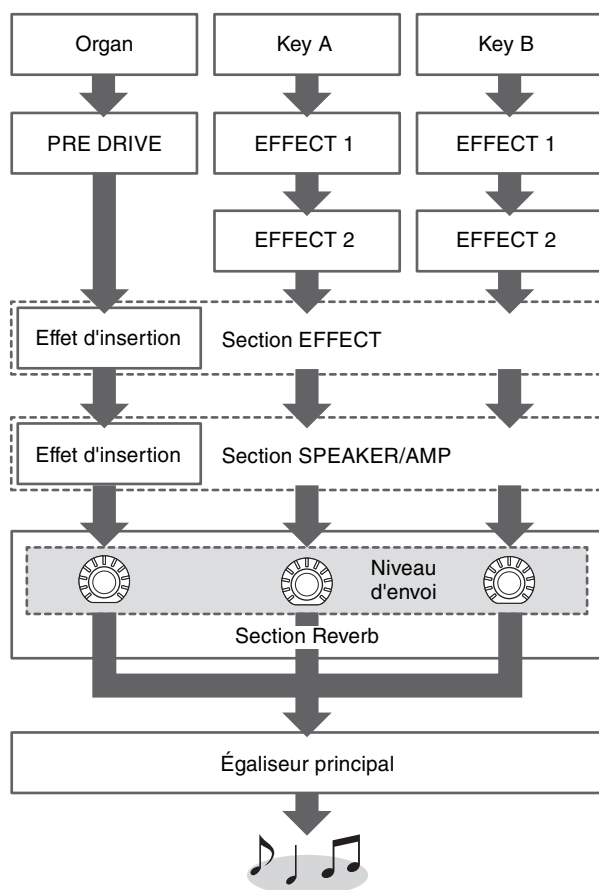

### À propos de l'effet Looper Delay

Lorsque le type Looper Delay (page 33) est sélectionné, la section EFFECT se comporte différemment de la normale :

- L'effet Looper Delay est appliqué après la section SPEAKER/AMP. De plus, l'effet de la section REVERB ne s'applique pas au son de retard.
- L'état des témoins de la touche [SELECT] a une signification différente de la normale. Appuyez sur la touche [SELECT] pour alterner entre les deux états (ci-dessous).

**Tous les témoins allumés :** L'effet de retard s'applique à l'ensemble des sections Organ, Key A et Key B, et le son que vous jouez est ajouté au Looper.

**Tous les témoins éteints :** L'effet de retard ne s'applique à aucune des sections et le son que vous jouez n'a pas d'effet Looper. L'utilisation de cette fonction vous permet de créer une « boucle » de retard rythmique lorsque vous jouez, puis de cesser de l'alimenter de manière à pouvoir jouer des phrases sur la boucle qui se poursuit.

### 46 Touche [TAP]

Utilisez cette touche pour contrôler la vitesse (tempo) lorsque le type de « Tempo Delay » est sélectionné. Tapotez sur cette touche trois fois ou plus pour modifier le tempo.

Vous pouvez également modifier le temps de retard du tempo (Tempo Delay Time) (page 45) en tournant la molette [RATE] tout en maintenant enfoncée la touche [EXIT].

## Section SPEAKER/AMP

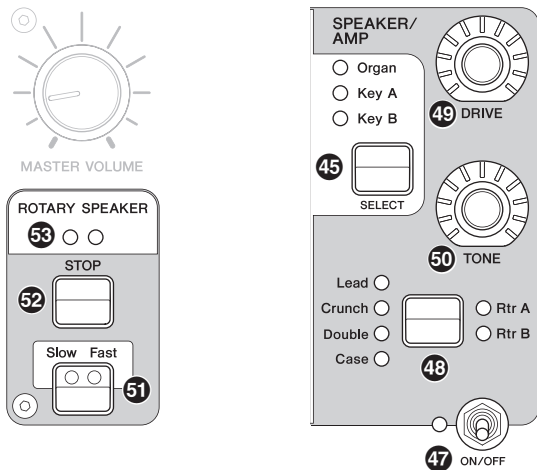

La section SPEAKER/AMP vous permet d'appliquer un effet d'insertion de type haut-parleur ou ampli à la section Organ, Key A ou Key B. Le type de haut-parleur rotatif reproduit fidèlement le basculement entre mode lent et mode rapide, ainsi que le comportement lors de l'arrêt.

### 44 Commutateur [ON/OFF] de la section

Permet d'activer ou de désactiver la section SPEAKER/AMP. Le témoin s'allume lorsque des effets sont appliqués.

### 48 Touche de changement de type d'effet

Permet d'alterner entre les effets suivants. Le témoin de l'effet actuellement sélectionné s'allume.

Effet	Description
Rtr A	Haut-parleur rotatif standard pour orgue.
Rtr B	Haut-parleur rotatif relié à un préamplificateur à transistors avec une forte distorsion.
Lead	Ampli de guitare générant des basses de forte pression sonore et des aigus prononcés.
Crunch	Ampli de guitare produisant un son Crunch.
Double	Ampli de guitare produisant un son clair.
Case	Amplificateur d'enceinte pour piano électrique d'époque.

#### NOTE

- Si vous avez sélectionné le type Rtr A ou Rtr B, vous pouvez utiliser la touche ROTARY SPEAKER [STOP]/[Slow Fast] pour contrôler le fonctionnement du haut-parleur rotatif. Vous pouvez également régler avec précision l'état du haut-parleur

rotatif à l'aide de la touche [SETTINGS] → « Sound » → « Rotary Speaker » (page 44).

- Les options Rtr A et Rtr B utilisent une entrée mono et une sortie stéréo/mono. Indiquez si vous souhaitez utiliser la sortie stéréo ou la sortie mono à partir de la touche [SETTINGS] → « Sound » → « Rotary Speaker » → « Stereo/Mono ».
- Lead, Crunch, Double et Case utilisent une entrée stéréo et une sortie stéréo.

### Molette [DRIVE]

Permet de régler le degré de distorsion du son du haut-parleur/ampli. Tournez cette molette vers la droite pour augmenter la distorsion.

### 50 Molette [TONE]

Permet de régler la tonalité du son du haut-parleur/ampli. Lorsque la molette est au centre, le ton est plat. Tournez la vers la droite pour accentuer les aigus et couper les basses. Tournez la vers la gauche pour accentuer les basses et couper les aigus.

### 51 Touche [Slow Fast]

Permet de régler la vitesse du haut-parleur rotatif. Le fait d'appuyer sur la touche [Slow Fast] alors qu'un type autre que Rtr A ou Rtr B est activé sélectionne automatiquement le type Rtr A. En outre, une pression sur cette touche active automatiquement la section SPEAKER/AMP, même si la section elle-même est désactivée.

## Contrôleurs pouvant être utilisés pour la commutation lente/rapide

La fonction de commutation de la vitesse de rotation du haut-parleur rotatif peut également être affectée aux contrôleurs suivants.

- Manette de variation de ton
- Manette de modulation
- FOOT CONTROLLER [1] (Contrôleur au pied [1])
- FOOT CONTROLLER [2] (Contrôleur au pied [2])
- FOOT SWITCH [SUSTAIN] (Contrôleur au pied [SUSTAIN])
- FOOT SWITCH [ASSIGNABLE] (Contrôleur au pied [ASSIGNABLE])

La fonction du FOOT SWITCH [ASSIGNABLE] (Contrôleur au pied [ASSIGNABLE]) peut être définie à l'aide de la touche [MENU] → « General » → « Keyboard/Pedal » → « Foot Switch Assign » (page 38). La fonction des autres contrôleurs peut être définie à l'aide de la touche [SETTINGS] → « Controllers » (page 49).

### 52 Touche [STOP]

Permet d'arrêter la rotation du haut-parleur rotatif. Appuyez sur la touche et maintenez-la enfoncée pendant quelques secondes pour arrêter immédiatement le haut-parleur rotatif et réinitialiser la position.

### 53 Témoin [ROTARY SPEAKER]

Ce témoin vous donne une indication visuelle de la vitesse de rotation du haut-parleur rotatif, en clignotant en phase avec la vitesse.

## Section REVERB

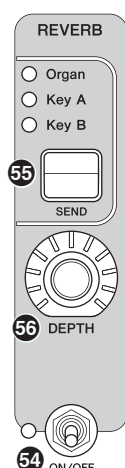

La section REVERB applique un effet de réverbération à toutes les sections de voix, ce qui crée une ambiance riche, spéciale, comme si vous jouiez dans une salle de concert ou un autre espace de spectacle.

### 54 Commutateur [ON/OFF] de la section

Permet d'activer ou de désactiver la section REVERB. Le témoin s'allume lorsque des effets sont appliqués.

### 55 Touche [SEND]

Détermine la section pour régler le niveau d'envoi de l'effet de réverbération. Lorsque les trois témoins sont allumés, vous pouvez également ajuster le niveau d'envoi de chaque section.

### 56 Molette [DEPTH]

Permet de régler le niveau d'envoi (profondeur de l'effet) de l'effet de réverbération de la section sélectionnée à l'aide de la touche [SEND].

## Égaliseur principal

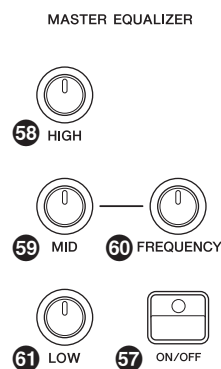

L'égaliseur principal règle le ton du son d'ensemble.

### 57 Touche MASTER EQUALIZER [ON/OFF]

Permet d'activer ou de désactiver l'égaliseur principal. Le témoin s'allume lorsque l'égaliseur principal est appliqué.

#### NOTE

Les réglages Master EQ (égaliseur principal) ne peuvent pas être sauvegardés dans le son Live Set.

### 58 Molette [HIGH]

Permet de régler le gain (-12 à +12) de la plage de hautes fréquences (5 kHz).

### 59 Molette [MID]

Permet de régler le gain (-12 à +12) de la plage moyenne (100 à 10 kHz).

### 60 Molette [FREQUENCY]

Permet de régler la fréquence centrale de la plage moyenne.

### 61 Molette [LOW]

Permet de régler le gain (-12 à +12) de la plage de basses fréquences (80 Hz).

# Panneau arrière

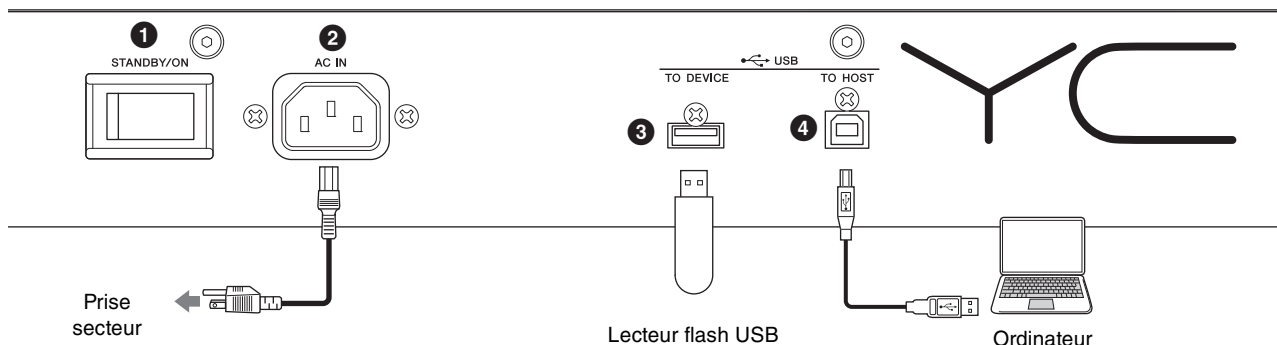

## ❶ Interrupteur [STANDBY/ON] (Veille/Marche)

Permet de mettre l'instrument en veille ou sous tension.

## ❷ Connecteur [AC IN]

Permet de connecter le cordon d'alimentation secteur fourni.

## ❸ Port USB [TO DEVICE]

Permet de connecter un lecteur flash USB à l'instrument afin que vous puissiez y enregistrer les données créées et de charger celles que vous voulez restaurer.

### NOTE

Seuls les lecteurs flash USB peuvent être reconnus par l'instrument. Il est impossible d'utiliser d'autres périphériques USB (comme des lecteurs de disque dur, des lecteurs de CD-ROM ou des concentrateurs USB).

## ❹ Port USB [TO HOST]

Permet de connecter l'instrument à un ordinateur, un iPhone ou un iPad via un câble USB afin de transférer des données MIDI et audio entre les appareils. Contrairement à la communication via les bornes MIDI [IN]/[OUT], cette borne peut gérer deux ports MIDI via un câble unique. Pour plus d'informations sur les deux ports MIDI, reportez-vous à la page 28.

### NOTE

- La capacité maximale d'envoi de données audio sur l'instrument est de 2 canaux (ou 1 canal stéréo) à une fréquence d'échantillonnage de 44,1 kHz, 24 bits.
- Pour en savoir plus sur la connexion d'un iPhone ou d'un iPad, reportez-vous à la page 29.

## ❺ Bornes MIDI [IN]/[OUT]

À l'aide d'un câble MIDI standard (vendu séparément), vous pouvez brancher un instrument MIDI externe et le contrôler depuis cet instrument. De même, vous pouvez utiliser un périphérique MIDI externe (comme un clavier ou un séquenceur) pour contrôler les sons de cet instrument.

## ❻ Prise FOOT SWITCH [SUSTAIN]

Permet de connecter un sélecteur au pied FC3A (vendu séparément) en vue de l'utiliser comme pédale de maintien dédiée.

Vous avez également la possibilité de basculer entre les affectations et d'utiliser la même fonction que celle de la touche [Slow Fast] de la section ROTARY SPEAKER (page 18) à la place de la fonction Sustain. L'affectation de fonction peut être définie à partir de la touche [SETTINGS] → « Controllers » → « Sustain Pedal ».

## ❼ Prise FOOT SWITCH [ASSIGNABLE]

Permet de connecter une commande au pied, vendue séparément, (FC4A ou FC5) afin d'exécuter une série de fonctions librement attribuables, par exemple une pédale douce, une pédale Sostenuo ou un changement de son Live Set. Dans les réglages par défaut, « Live Set+ » est attribué.

Vous pouvez attribuer des fonctions à l'aide de la touche [MENU] → « General » → « Keyboard/Pedal » → « Foot Switch Assign » (page 38). Reportez-vous à la page 60 pour consulter la liste des paramètres pouvant être attribués à cet instrument.

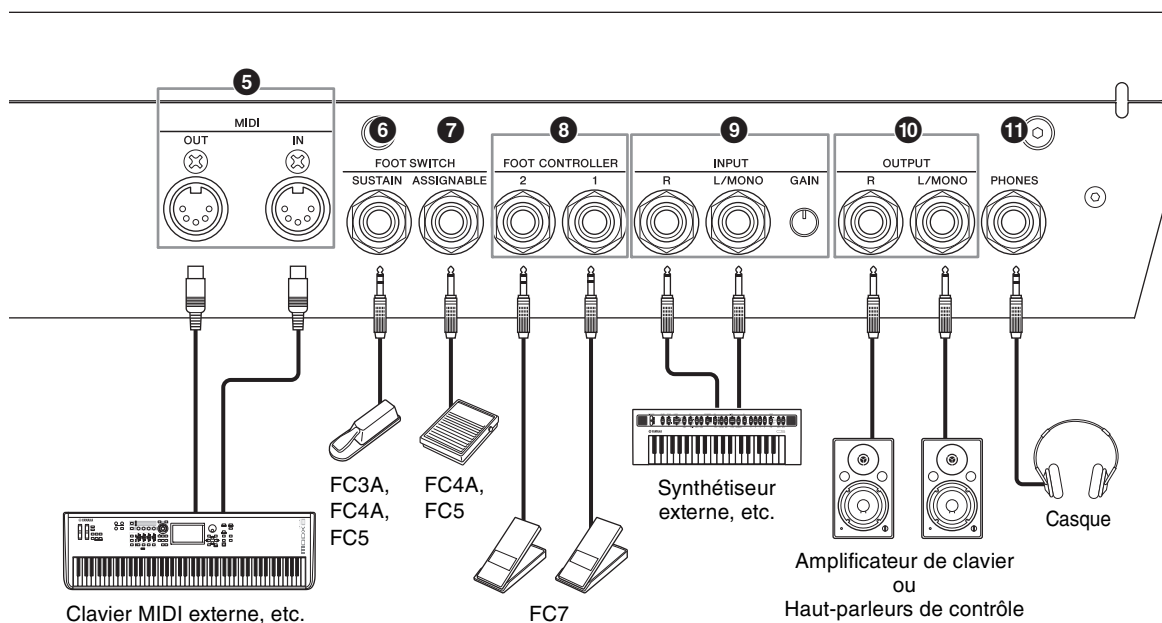

### 8 Prises FOOT CONTROLLER [1]/[2]

Permet de connecter une commande au pied (FC7), vendue séparément, afin de contrôler aisément du pied en continu l'une des différentes fonctions attribuables, telles que le volume ou le timbre des sections de voix. Dans les réglages par défaut, la fonction « Expression » est attribuée à FOOT CONTROLLER [1] et la fonction « Pedal Wah » est attribuée à FOOT CONTROLLER [2]. Vous pouvez attribuer des fonctions à la commande au pied à l'aide de la touche [SETTINGS] → « Controllers » → « Foot Controller 1 »/« Foot Controller 2 » → « Assign ». Reportez-vous à la page 60 pour consulter la liste des paramètres pouvant être attribués.

### 9 Prises INPUT [L/MONO]/[R]/Bouton [GAIN]

Ces prises permettent de connecter des périphériques audio externes et de mixer la sortie de ces appareils avec celle de l'instrument. Utilisez la molette [GAIN] pour régler l'équilibre du volume avec celui de l'instrument.

### 10 Prises OUTPUT [L/MONO]/[R]

Utilisez ces deux prises jack mono 1/4" standard (asymétriques) ensemble pour émettre des signaux stéréo de sortie. Lorsque vous utilisez la sortie mono, connectez uniquement la prise [L/MONO].

### 11 Prise jack [PHONES]

Utilisez cette prise jack stéréo 1/4" standard pour connecter un casque.

#### ⚠ ATTENTION

- Pour éviter tout risque de perte d'audition, n'utilisez pas le casque à un volume élevé pendant une période prolongée.
- Lorsque vous branchez d'autres équipements audio, assurez-vous que tous les appareils sont hors tension.

#### NOTE

Le son émis à la sortie casque est identique à celui émis aux prises de sortie OUTPUT [L/MONO]/[R]. En outre, le branchement ou le débranchement du casque n'a aucun effet sur le fait que le son est émis par ces prises.

# Installation

## Alimentation

Branchez les extrémités respectives du cordon d'alimentation secteur fourni en respectant l'ordre suivant. Vérifiez que l'interrupteur [STANDBY/ON] (Veille/Marche) de l'instrument est en position STANDBY.

1. Branchez le cordon d'alimentation fourni sur la prise [AC IN] située sur le panneau arrière de l'instrument.
2. Branchez l'autre extrémité du cordon d'alimentation à une prise secteur.

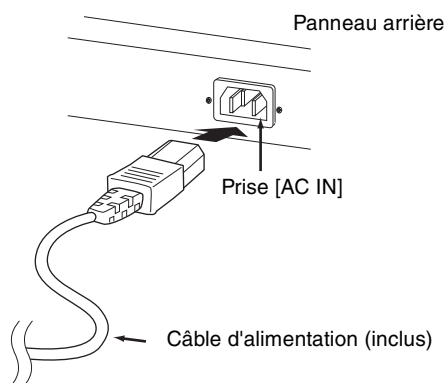

### NOTE

Appliquez cette procédure dans l'ordre inverse pour débrancher le cordon d'alimentation.



### AVERTISSEMENT

- Utilisez uniquement le cordon d'alimentation secteur fourni avec l'instrument. L'utilisation d'un cordon de remplacement inadéquat risque de provoquer une surchauffe ou une décharge électrique.
- Évitez d'utiliser le cordon d'alimentation secteur fourni avec votre instrument sur un autre équipement électrique. Le non-respect de cette mesure de précaution risque d'endommager irrémédiablement l'équipement ou de provoquer un incendie.
- Assurez-vous que votre instrument répond aux normes d'alimentation du pays ou de la région dans laquelle vous l'utilisez.



### ATTENTION

L'instrument reste chargé et une faible quantité d'électricité continue de circuler dans l'appareil, même lorsque l'interrupteur [STANDBY/ON] est en position STANDBY. Par conséquent, si vous ne comptez pas l'utiliser pendant une période prolongée, prenez soin de débrancher le cordon d'alimentation de la prise murale.

## Connexion de haut-parleurs ou d'un casque

Puisque cet instrument ne possède pas de haut-parleurs intégrés, vous devez écouter le son à travers un équipement externe. Vous avez la possibilité de brancher un casque, des haut-parleurs de contrôle ou tout autre type d'équipement de reproduction, tel qu'illustré ci-dessous. Lorsque vous effectuez les branchements, vérifiez que les câbles possèdent la valeur nominale correcte.

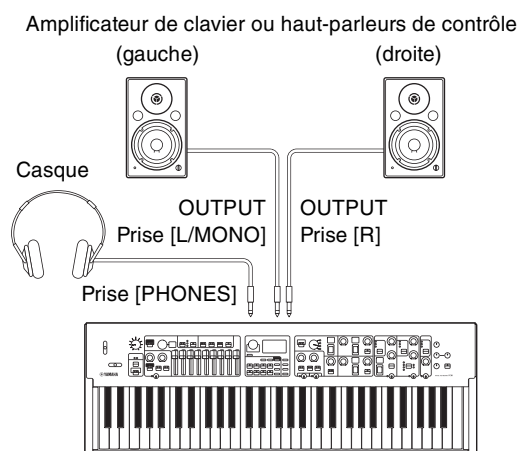

## Mise sous et hors tension

Avant la mise sous tension, assurez-vous que les réglages de volume de l'instrument et des périphériques externes, tels que des haut-parleurs amplifiés, sont réglés sur les valeurs minimales. Lors de la connexion de haut-parleurs de contrôle à l'instrument, procédez à la mise sous tension des appareils selon l'ordre suivant.

### ■ Mise sous tension

Tournez le bouton [MASTER VOLUME] de l'instrument vers son minimum (valeur d'extrême-gauche) → placez l'interrupteur [STANDBY/ON] sur ON → mettez l'amplificateur ou les haut-parleurs sous tension.

### ■ Mise hors tension

Tournez le bouton [MASTER VOLUME] de l'instrument vers son minimum (valeur à l'extrême-gauche) → mettez l'amplificateur ou les haut-parleurs hors tension → placez l'interrupteur [STANDBY/ON] sur STANDBY.



## Fonction de mise hors tension automatique

La fonction Auto Power Off met automatiquement l'instrument hors tension au bout de 30 minutes d'inactivité. Par défaut, elle est réglée sur Disable (inactive).

### ■ Réglage de la fonction Auto Power-Off

Touche [MENU] → « General » → « Auto Power Off » → « Enable » (page 38).

#### AVIS

- Les données non enregistrées sont perdues lorsque la fonction Auto Power-Off met l'instrument hors tension. Par conséquent, veillez à enregistrer votre travail avant que cela ne se produise.
- Selon l'état de l'instrument, il est possible que le courant ne puisse pas être coupé automatiquement, même après l'écoulement de la période de temps spécifiée. Mettez toujours l'instrument hors tension manuellement lorsque vous ne l'utilisez pas.

## Rétablissement des réglages par défaut configurés en usine (Factory Reset)

La fonction Factory Reset vous permet de ramener l'instrument à son état d'origine. Pour l'exécuter, appuyez sur la touche [MENU] → « Job » → « Factory Reset ».

#### AVIS

Lorsque la fonction Factory Reset est exécutée, tous les sons Live Set et tous les réglages des écrans MENU et SETTINGS sont ramenés à leurs valeurs par défaut. Par conséquent, il est recommandé de créer régulièrement des copies de sauvegarde des données importantes sur un lecteur flash USB ou tout autre périphérique de même type.

#### NOTE

Reportez-vous à la page 56 pour en savoir plus sur les réglages détaillés des sons Live Set préprogrammés.

## Structure de base et contenu de l'écran

### Configuration de l'écran du début

Cette section décrit l'écran du début (Live Set Sound) qui s'affiche lorsque l'instrument est mis sous tension avec ses réglages par défaut (réglages d'usine).

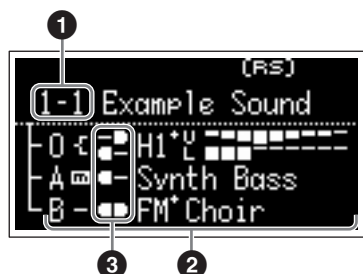

#### ① Numéro du son Live Set

Affiche le numéro du son Live Set actuellement sélectionné. Le réglage « 1-1 » est automatiquement sélectionné à la mise sous tension de l'instrument. Vous pouvez également modifier le numéro automatiquement sélectionné à la mise sous tension, en modifiant le réglage « Power on Sound » (page 40).

#### ② Sections des voix

Indique l'état de chaque section.

Le son de l'instrument est divisé en trois sections de voix : Organ, Key A et Key B. La zone Organ (O) affiche le type d'orgue et les réglages approximatifs des curseurs, tandis que les zones Key A (A) et Key B (B) affichent les noms des voix.

Les voix portant le nom « FM » sont celles qui utilisent la génération de sons FM.

Les sections réglées sur On s'entendent simultanément dans une couche. Les sections réglées sur Off ne s'affichent pas dans l'écran du début et ne s'entendent pas.

#### ③ Partage

Indique l'état actuel du partage pour chaque section/partie de voix.

indique que la section/partie s'entend lorsque vous jouez sur le clavier dans une plage située sous le point de partage.

indique que la section/partie s'entend lorsque vous jouez sur le clavier dans une plage située au-dessus du point de partage.

En outre, les icônes spéciales suivantes peuvent apparaître sur l'écran du début en fonction des réglages Live Set Sound.



Les réglages « Organ Settings » (page 42) sont personnalisés.



« FM Unison » → « Mode » (page 43) est défini.



« Mono/Poly » (page 43) est défini sur « Mono ».



Les réglages « Rotary Speaker » (page 44) sont personnalisés.

## Sélection des sections de voix

Pour activer (ON) ou désactiver (OFF) chaque section de voix, utilisez le commutateur [ON/OFF] approprié de la section. Lorsque le témoin lumineux du commutateur [ON/OFF] de la section est allumé, la section de voix correspondante s'entend lorsque vous jouez au clavier. Lorsque plusieurs sections sont activées, ces sections s'entendent simultanément dans une couche.

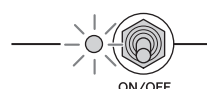

## Sortie de l'écran en cours

Les écrans MENU et SETTINGS sont organisés selon une structure hiérarchique. Pour revenir à l'étape précédente de la hiérarchie, appuyez sur la touche [EXIT]. Appuyez plusieurs fois sur la touche [EXIT] pour revenir à l'écran du début (Live Set Sound).

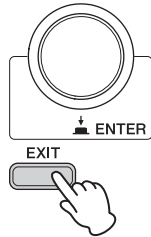

## Édition des noms de fichiers ou de sons Live Set

### ■ Édition des noms de fichier

Touche [MENU] → « File » → « File Utility » → « Rename » → Sélectionnez le fichier dont vous souhaitez modifier le nom → Modifiez le nom → Touche [ENTER] pour sauvegarder le fichier.

### ■ Édition du nom des sons Live Set

Sélectionnez le son Live Set dont vous souhaitez modifier le nom → Touche [SETTINGS] → « Name » → Modifiez le nom → Touche [ENTER] → Sélectionnez « Store »/« Do not store now ».

#### NOTE

Si l'option « Do not store now » (Ne pas sauvegarder maintenant) est sélectionnée, le son Live Set n'est pas sauvegardé, mais le nom édité est conservé.

### ■ Opérations pendant la modification du nom

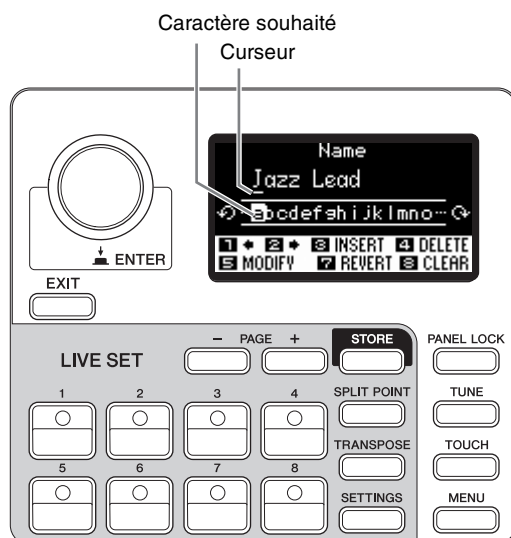

Utilisez les touches [1]/[2] du son Live Set pour placer le curseur à l'emplacement du caractère que vous souhaitez éditer. Utilisez le cadran de l'encodeur pour sélectionner les caractères, puis servez-vous des touches suivantes pour modifier le nom.

Touche/ Indication	Fonctions
Live Set Sound [1] [1] +	Déplace le curseur vers la gauche.
Live Set Sound [2] [2] +	Déplace le curseur vers la droite.
Live Set Sound [3] [3] INSERT	Insère le caractère souhaité à l'emplacement du curseur.
Live Set Sound [4] [4] DELETE	Supprime le caractère se trouvant à l'emplacement du curseur.
Live Set Sound [5] [5] MODIFY	Remplace le caractère situé à l'emplacement du curseur par le caractère souhaité.
Live Set Sound [7] [7] REVERT	Restaure tous les caractères du nom non modifié.
Live Set Sound [8] [8] CLEAR	Supprime tous les caractères.
[ENTER]	Termine l'opération d'édition, puis sauvegarde les données ou enregistre le fichier.
Touche [EXIT]	Met fin à l'opération d'édition.



# Sauvegarde/chargement de données

Dans les écrans File (touche [MENU] → « File »), vous pouvez enregistrer/charger les données de cet instrument, y compris les réglages système, l'ensemble Live Set ou chaque son Live Set vers/depuis un lecteur flash USB.

## NOTE

Avant d'utiliser un lecteur flash USB, prenez soin de lire la section « Précautions à prendre en cas d'utilisation du port USB [TO DEVICE] » (page 26).

## Sauvegarde des réglages sur un lecteur flash USB

1. Connectez un lecteur flash USB au port USB [TO DEVICE] de cet instrument.
2. Appelez l'écran File (Fichier).  
Sélectionnez la touche [MENU] → « File ».
3. Sélectionnez le contenu à sauvegarder.  
Les types de fichiers suivants peuvent être sauvegardés sur un lecteur flash USB.

Type de fichier	Description
Back Up File	Toutes les données, y compris les réglages système.
Live Set All File	Toutes les pages Live Set.
Live Set Page File	Page Live Set actuellement sélectionnée.
Live Set Sound File	Son Live Set actuellement sélectionné.

4. Effectuez l'opération de sauvegarde.  
Sélectionnez « Save » (enregistrer) et appuyez sur la touche [ENTER] pour appeler l'écran de sélection de la destination.
  - En cas d'écrasement du fichier existant  
Sélectionnez le fichier de votre choix dans la liste affichée.
  - En cas d'enregistrement d'un nouveau fichier  
Sélectionnez « New File » (Nouveau fichier).
 L'écran « Save \*\*\* File » pour l'édition du nom de fichier s'affiche. Pour en savoir plus sur les opérations d'édition de nom, reportez-vous à « Opérations pendant la modification du nom » (page 24).



Écran d'édition de nom de fichier

Appuyez sur la touche [ENTER] pour exécuter la sauvegarde. Les messages « Saving... » → « Completed. » apparaissent à l'écran, puis l'affichage revient à l'écran du début.

## Chargement des réglages depuis un lecteur flash USB

### AVIS

L'opération de chargement (Load) écrase toutes les données déjà présentes sur l'instrument. Les données importantes doivent toujours être sauvegardées sur un lecteur flash USB relié au port USB [TO DEVICE].

1. Connectez un lecteur flash USB au port USB [TO DEVICE] de cet instrument.
2. Appelez l'écran File (Fichier).  
Sélectionnez la touche [MENU] → « File ».
3. Sélectionnez le contenu que vous souhaitez charger depuis le lecteur flash USB.

Type de fichier	Description
Back Up File (Extension : .Y0A)	Toutes les données, y compris les réglages système.
Live Set All File (Extension : .Y0L)	Toutes les pages Live Set.
Live Set Page File (Extension : .Y0P)	Une page Live Set. Le fichier est chargé sur la page Live Set actuellement sélectionnée.
Live Set Sound File (Extension : .Y0S)	Un son Live Set. Le fichier est chargé sur le son Live Set actuellement sélectionné.

4. Sélectionnez « Load » et appuyez sur la touche [ENTER].
5. Sélectionnez un fichier sur le lecteur flash USB.  
Pour annuler l'opération de chargement, sélectionnez « Cancel », puis appuyez sur la touche [ENTER].
6. Effectuez l'opération de chargement.  
Sélectionnez « Load all »/« Load to \*\*\* », puis appuyez sur la touche [ENTER]. Les messages « Loading... » → « Completed. » apparaissent à l'écran, puis l'affichage revient à l'écran du début.

### NOTE

Concernant les types de fichiers autres qu'un fichier Live Set Sound, vous pouvez sélectionner et charger le son Live Set voulu inclus dans le fichier. Dans ce cas, sélectionnez « Load Live Set Sound » à l'étape 6 afin d'appeler l'écran permettant de sélectionner le son Live Set dans le fichier. Sélectionnez ensuite les données voulues et exécutez le chargement. Les données sont chargées dans le son Live Set actuellement sélectionné.

## Précautions à prendre en cas d'utilisation du port USB [TO DEVICE]

Cet instrument est équipé d'un port USB [TO DEVICE] intégré. Lorsque vous connectez un périphérique USB à ce port, veillez à le manipuler avec soin. Pour cela, il est important de respecter les recommandations suivantes.

### NOTE

Pour en savoir plus sur la manipulation des périphériques USB, reportez-vous au mode d'emploi du périphérique en question.

### ■ Périphériques USB compatibles

- Lecteur flash USB

Vous ne pouvez pas utiliser d'autres périphériques USB tels qu'un concentrateur USB, un clavier ou une souris d'ordinateur.

L'instrument ne prend pas nécessairement en charge tous les périphériques USB disponibles dans le commerce. Yamaha ne peut garantir le bon fonctionnement des périphériques USB que vous achetez. Avant tout achat de périphérique USB en vue d'une utilisation avec cet instrument, visitez la page Web suivante :

<https://download.yamaha.com/>

Bien que vous puissiez utiliser des périphériques USB 2.0 à 3.0 sur cet instrument, le temps nécessaire à l'enregistrement sur le périphérique USB ou au chargement depuis celui-ci peut varier en fonction du type de données ou de l'état de l'instrument.

### AVIS

La valeur nominale maximale de l'intensité applicable au port [TO DEVICE] de la section USB est de 5 V/ 500 mA. Évitez de connecter des périphériques USB d'une intensité de courant supérieure, car cela risque d'endommager l'instrument.

### ■ Connexion d'un périphériques USB

Lorsque vous connectez un périphérique USB au port USB [TO DEVICE], assurez-vous que le connecteur du périphérique est approprié et qu'il est branché selon l'orientation correcte.

### AVIS

- Évitez de brancher/débrancher le périphérique USB durant la reproduction, l'enregistrement et les opérations de gestion des fichiers (sauvegarde, copie, suppression ou formatage) ou pendant que l'instrument accède aux données du périphérique USB. Sinon, vous risquez de bloquer l'instrument ou d'endommager le périphérique USB et les données.
- Lorsque vous branchez puis débranchez le périphérique USB (et vice versa), laissez s'écouler plusieurs secondes entre les deux opérations.
- N'utilisez pas un câble d'extension pour connecter un périphérique USB.

### ■ Utilisation de lecteurs flash USB

En reliant l'instrument à un lecteur flash USB, vous pouvez à la fois sauvegarder les données créées sur le périphérique connecté et lire des données à partir de ce dernier.

- **Nombre de lecteurs flash USB pouvant être utilisés**  
Vous ne pouvez connecter qu'un seul lecteur flash USB au port [USB TO DEVICE].

### ■ Formatage d'un lecteur flash USB

Utilisez uniquement cet instrument pour formater le lecteur flash USB (page 41). Un lecteur flash USB formaté sur un autre périphérique risque de ne pas fonctionner correctement.

### AVIS

**Le formatage écrase toutes les données existantes. Assurez-vous donc que le lecteur que vous formatez ne contient aucune donnée importante.**

### ■ Pour protéger vos données (protection en écriture)

Pour éviter d'effacer par inadvertance des données importantes, activez la protection en écriture disponible sur chaque lecteur flash USB. Si vous enregistrez des données sur le lecteur flash USB, veillez à désactiver la protection en écriture.

### ■ Mise hors tension de l'instrument

Avant de mettre l'instrument hors tension, assurez-vous que celui-ci n'est PAS en train d'accéder à des données du lecteur flash USB pour les besoins d'opérations de gestion des fichiers (sauvegarde, copie, suppression ou formatage, par exemple). Sinon, vous risquez de corrompre le lecteur flash USB ainsi que les données.

## Précautions à prendre en cas d'utilisation du port USB [TO HOST]

En connectant l'ordinateur au port USB [TO HOST], veillez à respecter les points suivants pour éviter de bloquer l'ordinateur et de corrompre ou de perdre des données.

### AVIS

- Utilisez un câble USB de type AB. Les câbles USB 3.0 ne sont pas autorisés à cet effet.
- Exécutez les opérations suivantes avant de mettre l'instrument sous/hors tension ou de brancher/débrancher le câble USB au niveau du port USB [TO HOST].
  - Fermez toutes les applications ouvertes sur l'ordinateur.
  - Vérifiez qu'il n'y a pas de données en cours de transmission depuis l'instrument. (Les données sont transmises uniquement en jouant des notes au clavier.)
- Lorsqu'un ordinateur est connecté à l'instrument, vous devez laisser s'écouler au moins six secondes entre les opérations suivantes : (1) mise hors tension, puis sous tension de l'instrument et (2) connexion/déconnexion du câble USB.

Si l'ordinateur ou l'instrument se bloque, il conviendra de redémarrer le logiciel ou le système d'exploitation de l'ordinateur ou de mettre l'instrument hors, puis sous tension.

## Utilisation de l'instrument avec des appareils externes

En utilisant les bornes MIDI [IN]/[OUT] et le port USB [TO HOST], vous pouvez connecter à l'instrument différents types d'appareils externes.

- **Bornes MIDI [IN]/[OUT]** : Permet de connecter l'instrument à un périphérique MIDI externe (synthétiseur, générateur de sons, etc.) et de transmettre/recevoir des données MIDI.
- **Port USB [TO HOST]** : Permet de connecter l'instrument à un ordinateur ou à un iPhone/iPad et de transmettre/recevoir des données MIDI et audio.

Ces options peuvent être combinées en vue d'être utilisées avec l'instrument de diverses manières.

### NOTE

Avant de raccorder un ordinateur ou appareil équivalent au port USB [TO HOST], prenez soin de lire la section « Précautions à prendre en cas d'utilisation du port USB [TO HOST] » à la page 26.

## Contrôle de l'instrument à partir d'un clavier MIDI ou d'un piano de scène

Vous pouvez utiliser le clavier MIDI externe au lieu du clavier de l'instrument pour jouer et contrôler les différentes sections de cet instrument. Pour spécifier la section ou la partie qui se fera entendre lorsque vous jouerez sur un clavier MIDI externe, effectuez les réglages à l'aide de la touche [SETTINGS] → « External Keyboard » (page 45).

Vous pouvez également configurer un orgue à deux claviers, en paramétrant l'une des parties UPPER/LOWER seulement de la section Organ de manière à la contrôler à partir d'un clavier MIDI externe. Par exemple, si vous voulez jouer la partie UPPER de la section Organ à l'aide du clavier de l'instrument et jouer la partie LOWER à l'aide d'un clavier MIDI externe, réglez l'option « External Keyboard » sur « 2manualLo ».

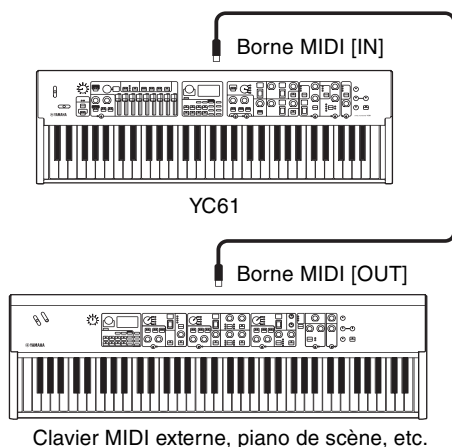

## Contrôle d'un synthétiseur ou d'un module générateur de sons à partir de cet instrument

Vous pouvez exécuter les sons d'un générateur de sons MIDI externe en jouant sur le clavier de l'instrument. Vous pouvez également utiliser les contrôleurs des sections désactivées pour contrôler les périphériques externes en réglant la commande « MIDI Control » (page 37) sur « Invert » (Inverser).

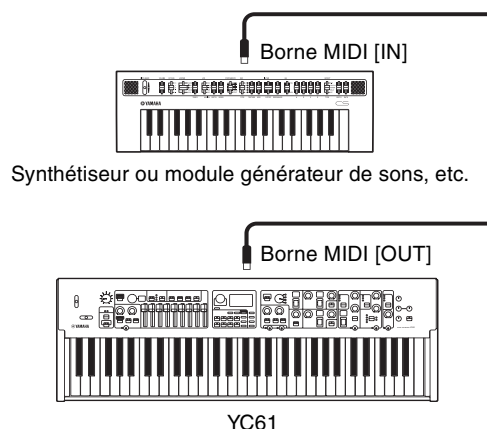

## Utilisation avec connexion à un ordinateur ou à un iPhone/iPad

En vous connectant à un ordinateur ou un iPhone/iPad, vous pouvez utiliser cet instrument aux fins suivantes :

### ■ Contrôle de cet instrument à partir d'un ordinateur ou d'un iPhone/iPad

Vous pouvez jouer ou contrôler les sections de cet instrument à partir d'un logiciel DAW, etc. sur votre ordinateur ou sur un iPhone/iPad. Les données audio peuvent également être transmises/reçues.

### ■ Contrôle d'un synthétiseur ou d'un module générateur de sons à partir d'un ordinateur ou d'un iPhone/iPad

En utilisant le YC61 comme interface USB-midi, vous pouvez exécuter le son d'un autre générateur de sons MIDI à partir d'un logiciel DAW, etc. sur votre ordinateur ou sur un iPhone/iPad via cet instrument. Pour ce faire, définissez le réglage « MIDI port » → « MIDI » sur « Off » (page 36).

## Réglage des canaux de transmission et de réception MIDI

Pour contrôler un périphérique à l'aide de données MIDI, vous devez faire correspondre le canal de transmission sur le périphérique de contrôle et le canal de réception sur le périphérique contrôlé.

Vous pouvez modifier le canal de transmission (Tx) et le canal de réception (Rx) de l'instrument sur un nombre quelconque. Effectuez les modifications nécessaires à l'aide de la touche [MENU] → « General » → « MIDI Settings » → « MIDI Channel » → « Tx »/« Rx ».

### NOTE

- Pour en savoir plus sur le réglage du canal de transmission d'un clavier MIDI externe ou du canal de réception d'un générateur de sons MIDI externe, reportez-vous au mode d'emploi de ce produit.
- Pour en savoir plus sur les canaux MIDI, reportez-vous à la page 30.

## Réglage du générateur de sons interne pour neutraliser les sons du clavier intégré

Si vous voulez que seul le générateur de sons externe connecté à la borne MIDI [OUT] ou au port USB [TO HOST] produise des sons lorsque vous jouez au clavier de l'instrument, vous pouvez abaisser le volume de l'instrument ou désactiver toutes les sections, ou encore régler la valeur de l'option Local Control sous la touche [MENU] → « General » → « Local Control » sur « Off » (page 38).

## Réglage des modalités d'utilisation des bornes MIDI [IN]/[OUT] (réglages du port MIDI)

Cet instrument propose deux ports MIDI à des fins différentes.

- **Port 1** : pour la communication de données entre cet instrument et un périphérique externe
- **Port 2** : pour la communication entre un ordinateur ou un appareil similaire et un périphérique externe

Vous pouvez spécifier si les bornes MIDI [IN]/[OUT] sont utilisées comme Port 1 ou Port 2, à partir de la touche [MENU] → « General » → « MIDI Setting » → « MIDI Port » → « MIDI ».

### ■ Port 1 : pour la communication de données entre cet instrument et un périphérique externe

Utilisez ce port pour contrôler le générateur de sons de l'instrument à partir d'un périphérique externe ou pour contrôler un générateur de sons externe à partir de cet instrument.

Si vous utilisez les bornes MIDI [IN]/[OUT] en tant que Port 1, réglez la valeur sous la touche [MENU] → « General » → « MIDI Setting » → « MIDI Port » → « MIDI » sur « On ».

### NOTE

Par défaut, le réglage « MIDI Port » ≠ « MIDI » est réglé sur « On ». Il n'est pas nécessaire de modifier les réglages sauf en cas d'utilisation du Port 2 comme illustré ci-dessous.

Par ailleurs, si vous voulez effectuer une communication MIDI entre l'instrument et un ordinateur connecté au port USB [TO HOST], définissez les réglages MIDI IN/OUT sur l'ordinateur sur « YC Series » (Port 1).

### ■ Port 2 : pour la communication entre un ordinateur ou un appareil similaire et un périphérique externe

Ce port permet d'utiliser cet instrument en tant qu'interface USB-MIDI. Utilisez ce port lorsqu'il s'agit de relier un périphérique MIDI externe sans port USB à un ordinateur via cet instrument.

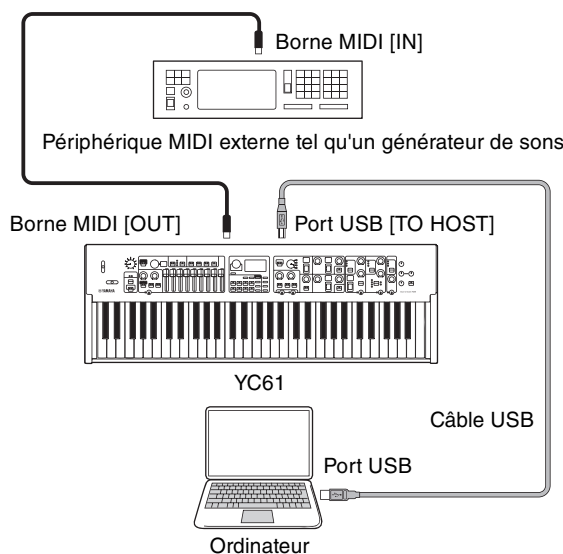

Lorsque vous utilisez les bornes MIDI [IN]/[OUT] en tant que Port 2, réglez les valeurs sous la touche [MENU] → « General » → « MIDI Setting » → « MIDI Port » → « MIDI » comme ci-après.

- **USB** : On
- **MIDI** : Off

En outre, réglez les réglages MIDI IN/OUT d'un ordinateur connecté au port USB [TO HOST] sur « MIDI IN 2 (YC Series) » et « MIDI OUT 2 (YC Series) » (Port 2).

## Connexion d'un ordinateur

En connectant cet instrument à votre ordinateur, vous pouvez utiliser des applications de production musicale telles que le logiciel DAW pour élargir vos possibilités musicales. Voici quelques-unes des options de création que vous pouvez explorer.

- Utilisation de cet instrument en tant que générateur de sons externe ou de clavier MIDI pour le logiciel DAW
- Enregistrement de votre performance sur cet instrument au format MIDI ou audio via le logiciel DAW installé sur votre ordinateur.

Un câble USB et le pilote Yamaha Steinberg USB Driver sont nécessaires pour connecter cet instrument à l'ordinateur. Suivez les instructions ci-dessous pour établir la connexion.

### NOTE

Avant de raccorder un ordinateur ou appareil équivalent au port USB [TO HOST], prenez soin de lire la section « Précautions à prendre en cas d'utilisation du port USB [TO HOST] » à la page 26.

### 1. Vous pouvez télécharger la dernière version du pilote Yamaha Steinberg USB Driver à l'adresse suivante :

<https://download.yamaha.com/>

Ouvrez « Manuels utilisateurs », sélectionnez votre langue, puis saisissez le nom du modèle dans le champ « Nom du modèle ou mot-clé », puis cliquez sur « Rechercher ». Téléchargez le fichier ainsi obtenu, puis décompressez-le.

### NOTE

- Pour en savoir plus sur la configuration système requise, reportez-vous à l'adresse ci-dessus.
- Le pilote Steinberg USB est susceptible d'être modifié et mis à jour sans avertissement préalable. Pour obtenir les informations les plus récentes, consultez l'adresse URL ci-dessus.

### 2. Installez le pilote Yamaha Steinberg USB sur l'ordinateur.

Reportez-vous au manuel d'installation inclus dans les fichiers téléchargés. Lorsque vous raccordez le port USB [TO HOST] de l'instrument et l'ordinateur à l'aide d'un câble USB, reportez-vous à la figure ci-dessous.

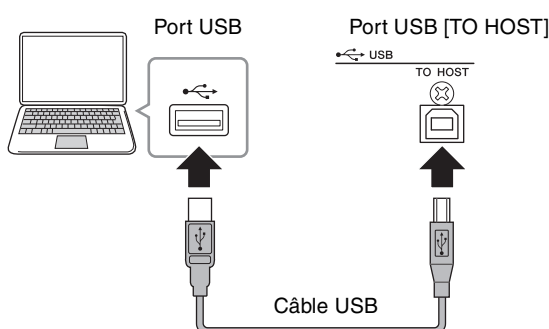

### 3. Réglez cet instrument pour l'envoi et la réception de données MIDI via le port USB [TO HOST].

Réglez la valeur sous la touche [MENU] → « General » → « MIDI Settings » → « MIDI Port » → « USB » sur « On ».

## Connexion d'un iPhone ou d'un iPad

La connexion de cet instrument à un iPhone ou un iPad et l'utilisation d'applications compatibles vous permet de profiter plus facilement de l'instrument. Pour en savoir plus sur les modalités de connexion de ces appareils, reportez-vous au document « Smart Device Connection Manual » (Manuel de connexion des périphériques intelligents), disponible sur le site Web de Yamaha.

### AVIS

**Veillez à placer l'iPhone ou l'iPad sur une surface stable pour éviter de faire tomber l'appareil et de l'endommager.**

### NOTE

Si vous utilisez cet instrument à l'aide d'une application iPhone ou iPad, nous vous recommandons d'abord de mettre l'iPhone ou l'iPad en mode Avion, puis d'activer le Wi-Fi afin d'éviter toute interférence due aux transmissions.

### Manuel de connexion des périphériques intelligents

Accédez au site Web ci-dessous et ouvrez « Manuels utilisateurs ». Sélectionnez votre langue, puis saisissez « iPhone/iPad » ou équivalent dans le champ « Nom du modèle ou mot-clé », puis cliquez sur « Rechercher ».

<https://download.yamaha.com/>

Pour en savoir plus sur les appareils intelligents et les applications compatibles avec cet instrument, consultez le site Web suivant :

<https://www.yamaha.com/kbdapps/>

## USB Audio

Il existe deux canaux (dont un canal stéréo) capables de gérer les données audio USB en entrée et en sortie, avec un taux d'échantillonnage de 44,1 kHz, 24 bits.

Le signal d'entrée audio transitant par le port USB [TO HOST] est généré via les prises OUTPUT [L/MONO]/[R] et [PHONES]. Le niveau d'entrée peut être réglé à partir de la touche [MENU] → « General » → « I/O Volume » → « USB Audio ».

La sortie du signal audio via le port USB [TO HOST] est identique à la sortie du signal audio via les prises OUTPUT [L/MONO]/[R] et [PHONES].

### NOTE

L'entrée du signal audio via les prises INPUT [L/MONO]/[R] est émise uniquement depuis les prises OUTPUT [L/MONO]/[R] et la prise [PHONES] de cet instrument. Elle n'est pas envoyée via le port USB [TO HOST].

## MIDI

La norme MIDI (Musical Instrument Digital Interface) est une norme mondiale conçue pour permettre le transfert de données de performance et de voix, ainsi que d'autres types de données entre des instruments de musique. Elle garantit ainsi une communication fiable des données, y compris entre des instruments de musique et des matériels de fabricants différents.

Outre les données générées par le jeu au clavier ou la sélection d'un son Live Set, il est possible d'échanger par l'intermédiaire de la norme MIDI une large gamme d'autres types de données. La puissance de cette technologie vous permet non seulement de jouer d'autres instruments à l'aide du clavier et des contrôleurs de celui-ci, mais également de modifier le volume ou la tonalité de chaque section et régler les effets. En fait, presque tous les paramètres configurables à l'aide du panneau de configuration de l'instrument peuvent également être contrôlés à distance depuis un autre appareil MIDI.

### Canaux MIDI

Les données MIDI peuvent être émises et reçues sur l'un des seize canaux MIDI. Par conséquent, il est possible d'échanger simultanément jusqu'à seize parties d'instrument distinctes sur un même câble MIDI.

Les canaux MIDI sont très semblables aux canaux TV, dans le sens où chaque chaîne TV émet sur un canal spécifique. Votre téléviseur, par exemple, reçoit simultanément de nombreux programmes de différents diffuseurs et vous sélectionnez celui de votre choix en choisissant le canal correspondant.

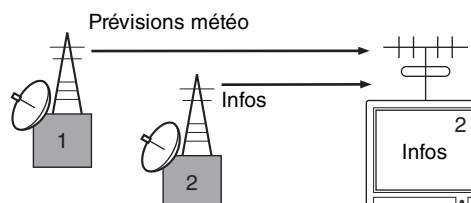

De la même manière, vous pouvez régler plusieurs appareils émetteurs au sein d'un système MIDI pour qu'ils envoient des données sur un canal distinct (c'est-à-dire un canal de transmission MIDI) reliant les appareils récepteurs du système à l'aide de câbles MIDI. Si le canal MIDI de l'appareil récepteur (c'est-à-dire le canal de réception MIDI) correspond à un canal de transmission MIDI, le son émis par l'appareil récepteur dépendra des données envoyées par l'appareil émetteur.

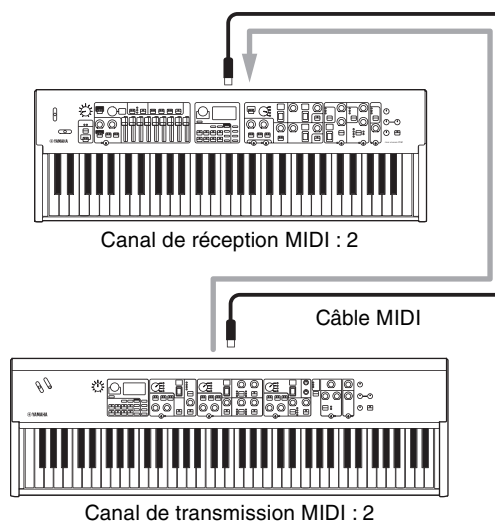

## Liste d'opérations spéciales

Les opérations spéciales sont des raccourcis très pratiques qui vous permettent de définir rapidement des fonctions et des paramètres importants, en particulier pour les sons Live Set. Pour les utiliser, maintenez enfoncée la touche [EXIT] et actionnez les commandes figurant dans la liste ci-dessous.

Emplacement	Opération	Description
Zone centrale du panneau	[EXIT] + touche [SETTINGS]	Réinitialise la valeur par défaut des seuls réglages de son en cours de modification. Cette opération n'écrase pas les données sauvegardées du son Live Set. Vous pouvez créer un nouveau son Live Set à partir de la valeur initiale sans effacer les réglages sauvegardés. <b>NOTE</b> Contrairement à cette opération spéciale, l'opération faite à l'aide de la touche [MENU] → « Job » → « Live Set Manager » → « Initialize » réinitialise à la fois les paramètres en cours de modification et les paramètres sauvegardés dans le son Live Set sélectionné (page 40).
	[EXIT] + touche [TOUCH]	Affiche directement l'écran de réglage de la vitesse fixe. Il s'agit du même écran que celui que vous pouvez afficher à l'aide de la touche [MENU] → « General » → « Keyboard/Pedal » → « Fixed Velocity ».
Organ	[EXIT] + touche LOWER/UPPER [L U]	Reflète la position réelle de tous les curseurs à l'écran des témoins DEL (réglage actuel) de la partie sélectionnée (UPPER ou LOWER).
	[EXIT] + touche de sélection de type VIBRATO/CHORUS	Fait basculer le type VIBRATO/CHORUS dans l'ordre inverse. Cela est utile lorsque vous voulez revenir au type précédent.
Keys	[EXIT] + touche Keys [A B]	Permute les réglages des sections Key A et Key B du son Live Set sélectionné. Il s'agit du même effet qu'avec la touche [MENU] → « Job » → « Section Manager » → « Swap Key A et Key B ».
	[EXIT] + commutateur de sélection de voix	Bascule vers le début de la sous-catégorie suivante/précédente dans la catégorie de voix sélectionnée. Cela est utile lorsque vous voulez sélectionner la voix souhaitée dans une catégorie contenant de nombreuses voix, comme la catégorie « Others ». Pour en savoir plus sur les sous-catégories de voix, reportez-vous à la Liste des voix (page 58).
	[EXIT] + molette [EG FILTER]	Modifie directement les commandes « EG Control » ou « Filter Control » de la section sélectionnée (Key A ou Key B). Cette opération permet de modifier le réglage « EG Control » si le témoin « EG » est allumé, et le réglage « Filter Control » si le témoin « FILTER » est allumé. Ces réglages sont identiques à ceux de la touche [SETTINGS] → « Sound » → « Key A Settings »/« Key B Settings » → « EG Control »/« Filter Control ».
	[EXIT] + commutateur de sélection de type d'effet	Bascule vers le début de la catégorie suivante/précédente. Cela est utile lorsque vous voulez basculer rapidement vers le type de votre choix. Pour en savoir plus sur les catégories d'effets d'insertion, reportez-vous à la liste des types d'effets d'insertion (page 32).
	[EXIT] + touche EFFECT 1 [ON/OFF], ou [EXIT] + touche EFFECT 2 [ON/OFF]	Intervertit les réglages des effets EFFECT 1 et EFFECT 2 dans la section sélectionnée (Key A ou Key B). Cette fonction est utile lorsque vous souhaitez modifier l'ordre d'application des deux effets d'insertion. Il s'agit du même effet que celui obtenu avec la touche [MENU] → « Job » → « Section Manager » → « Swap EFFECT 1/2 ».
EFFECT	[EXIT] + commutateur de sélection de type d'effet	Bascule vers le début de la catégorie suivante/précédente. Cela est utile lorsque vous voulez basculer rapidement vers le type de votre choix.
	[EXIT] + molette [RATE]	Le « temps de retard du tempo » (Tempo Delay Time) n'est directement modifié que lorsque cette opération est exécutée avec le type « Tempo Delay » sélectionné. Ce réglage est identique à celui obtenu avec la touche [SETTINGS] → « Sound » → « Tempo Delay Time ».
SPEAKER/AMP	[EXIT] + touche de changement de type d'effet	Bascule le type d'effet du SPEAKER/AMP dans l'ordre inverse. Cela est utile lorsque vous voulez revenir au type précédent.



# Liste de types d'effet d'insertion

\*Keys : Ces types d'effet peuvent uniquement être utilisés dans EFFECT 1 et EFFECT 2 sur les sections Key A et Key B.

\*EFFECT : Ces types d'effet ne peuvent être utilisés que dans la section EFFECT.

Catégorie	Nom du type	Affichage	Description	Stéréo/ Mono
Chorus	G Chorus	<b>C1</b>	Effet de chœur qui permet un son profond avec une modulation complexe. Tournez la molette [DEPTH] pour régler la profondeur et la molette [RATE] pour ajuster la vitesse.	Stéréo
	SPX Chorus	<b>C2</b>	Effet de chœur utilisant un OBF à trois phases pour donner un crescendo et une envergure plus complexes. Tournez la molette [DEPTH] pour régler la profondeur et la molette [RATE] pour ajuster la vitesse.	Stéréo
	Symphonic	<b>C3</b>	Effet de chœur mettant en œuvre plusieurs modulations sonores pour donner une impression d'amplitude. Tournez la molette [DEPTH] pour régler la profondeur et la molette [RATE] pour ajuster la vitesse.	Stéréo
	816 Chorus	<b>C4</b>	Effet de chœur qui reproduit l'effet de chœur désaccordé caractéristique des générateurs de sons FM sur le célèbre TX816. Tournez la molette [DEPTH] pour régler la profondeur et la molette [RATE] pour ajuster la vitesse.	Stéréo
Flanger	VCM Flanger	<b>F1</b>	Flanger d'époque qui offre un son analogique chaud. Tournez la molette [DEPTH] pour régler la profondeur et le degré de feedback et la molette [RATE] pour ajuster la vitesse.	Stéréo
	Cross FB Flanger	<b>F2</b>	Flanger d'époque offrant un son complexe grâce à un feedback croisé. Tournez la molette [DEPTH] pour régler la profondeur et le degré de feedback et la molette [RATE] pour ajuster la vitesse.	Stéréo
Phaser	VCM Stereo Phaser	<b>P1</b>	Phaser d'époque qui offre un son analogique chaud. Tournez la molette [DEPTH] pour régler la profondeur et le degré de feedback et la molette [RATE] pour ajuster la vitesse.	Stéréo
	Small Phaser	<b>P2</b>	Phaser d'époque qui applique un effet de balayage fluide et caractéristique. Tournez la molette [DEPTH] pour changer le type de modulation, qui varie selon que la molette est orientée vers la gauche ou la droite, et tournez la molette [RATE] pour régler la vitesse.	Mono
	Max90	<b>P3</b>	Phaser d'époque classique. Tournez la molette [DEPTH] pour régler l'intensité de l'effet et la molette [RATE] pour ajuster sa vitesse.	Mono
	Dual Phaser	<b>P4</b>	Phaser d'époque doté de deux phasers présentant des caractéristiques différentes. Tournez la molette [DEPTH] pour régler la vitesse du phaser 1 et la molette [RATE] pour ajuster la vitesse du phaser 2.	Mono
Trem/Rtr	Tremolo	<b>Tr</b>	Effet qui modifie le volume de manière cyclique. Tournez la molette [DEPTH] pour régler la profondeur et la molette [RATE] pour ajuster la vitesse.	Stéréo
	Auto Pan	<b>AP</b>	Effet qui déplace le son dans le champ stéréo de manière cyclique vers la gauche et vers la droite. Tournez la molette [DEPTH] pour régler la profondeur et la molette [RATE] pour ajuster la vitesse.	Stéréo
	Simple Rotary	<b>Sr</b>	Haut-parleur rotatif simple. Tournez la molette [DEPTH] pour régler le volume et le niveau de l'entraînement et la molette [RATE] pour changer la vitesse de rotation. La vitesse de rotation est réglée sur « Slow » (lent) lorsque la molette [RATE] est tournée vers la gauche à partir du centre et sur « Fast » (rapide) lorsque la molette est tournée vers la droite à partir du centre.	Mono
Dist	British Combo	<b>d1</b>	Distorsion avec effet crunch Tournez la molette [DEPTH] pour régler le degré de distorsion et la molette [RATE] pour ajuster la clarté.	Mono
	British Lead	<b>d2</b>	Distorsion de type hard-rock. Utilisez la molette [DEPTH] pour régler le degré de distorsion et la molette [RATE] pour ajuster la présence.	Mono
	Small Stereo	<b>d3</b>	Distorsion stéréo. Utilisez la molette [DEPTH] pour régler le degré de distorsion et la molette [RATE] pour ajuster la présence.	Stéréo
Comp	Compressor	<b>Co</b>	Compresseur stéréo. Utilisez la molette [DEPTH] pour régler la profondeur et la molette [RATE] pour ajuster le volume.	Stéréo
Wah	Auto Wah	<b>Aw</b>	Wah qui change de caractéristiques de manière cyclique. Tournez la molette [DEPTH] pour régler le degré de résonance et la molette [RATE] pour ajuster la vitesse.	Stéréo
	Touch Wah	<b>To</b>	Wah qui change de caractéristiques en réponse aux changements de volume au toucher du clavier. Tournez la molette [DEPTH] pour régler l'intensité de l'effet et la molette [RATE] pour ajuster le degré de résonance.	Stéréo



Catégorie	Nom du type	Affichage	Description	Stéréo/ Mono
Wah	Pedal Wah	<b>PE</b>	Wah contrôlé par la pédale. Tournez la molette [DEPTH] pour régler le degré de distorsion et la molette [RATE] pour ajuster le degré de résonance. Par défaut, la commande Pedal Wah est attribuée au FOOT CONTROLLER [2].	Stéréo
Delay	Cross Delay	<b>CD</b>	Retard qui alterne les répétitions retardées entre les côtés gauche et droit de l'image stéréo. Tournez la molette [DEPTH] pour régler la profondeur et le degré de feedback et la molette [RATE] pour ajuster la vitesse.	Stéréo
	Tempo Delay (*EFFECT)	<b>TD</b>	Retard pouvant être appliqué pour correspondre au tempo du morceau. Spécifiez le tempo et la longueur de note (« Tempo Delay Time ») et le retard sera appliqué à cette longueur. Le réglage par défaut du temps de retard du tempo est de 1/4 (noire). Tournez la molette [DEPTH] pour régler le niveau de feedback et la molette [RATE] pour ajuster le tempo. Vous pouvez également définir le tempo en tapotant plusieurs fois sur la touche [TAP]. <b>NOTE</b> Vous pouvez régler la longueur de la note en activant simultanément la touche [EXIT] et la molette [RATE], ou à partir de [SETTINGS] → « Sound » → « Tempo Delay Time ».	Stéréo
	Digital Delay (*Keys)	<b>DD</b>	Effet numérique clair. Tournez la molette [DEPTH] pour régler la profondeur et le degré de feedback et la molette [RATE] pour ajuster le temps de retard. Le temps de retard maximal est de 1 486 ms.	Stéréo
	Analog Delay	<b>AD</b>	Retard avec un son analogique chaud. Tournez la molette [DEPTH] pour régler le degré de feedback et la molette [RATE] pour ajuster le temps de retard. Le temps de retard maximal est de 800 ms.	Stéréo
	Looper Delay (*EFFECT)	<b>LD</b>	Retard spécial qui offre un effet d'écho/retard multiple, ce qui répète le son pendant une courte période vous permettant d'improviser, comme avec un looper audio. Tournez la molette [DEPTH] pour régler la profondeur et le degré de feedback et la molette [RATE] pour ajuster le temps de retard. Le temps de retard maximal est de 1 486 ms.  Lorsque ce type est sélectionné, la section EFFECT se comporte différemment de la normale. <ul style="list-style-type: none"> <li>L'effet « Looper Delay » est appliqué après la section SPEAKER/AMP. De plus, l'effet de la section REVERB ne s'applique pas au son de retard.</li> <li>Appuyez sur la touche [SELECT] pour alterner entre les deux états suivants.  <b>Tous les témoins allumés</b> : L'effet de retard s'applique à l'ensemble des sections Organ, Key A et Key B.  <b>Tous les témoins éteints</b> : L'effet de retard n'est appliqué à aucune des sections. Vous pouvez jouer sans effet de retard tout en maintenant les sons de retard que vous avez reproduits avant de changer ce réglage.</li> </ul>	Stéréo
Reverb	Room Reverb	<b>r1</b>	Simule la réverbération d'une pièce. Tournez la molette [DEPTH] pour régler la balance son pur/altéré et la molette [RATE] pour ajuster la durée de l'effet de réverbération.	Stéréo
	Hall Reverb	<b>r2</b>	Simule la réverbération d'un couloir. Tournez la molette [DEPTH] pour régler la balance son pur/altéré et la molette [RATE] pour ajuster la durée de l'effet de réverbération.	Stéréo
	Reverse Reverb	<b>r3</b>	Effet qui simule la reproduction inversée de la Gate Reverb (réverbération contrôlée). Tournez la molette [DEPTH] pour régler la balance son pur/altéré et la molette [RATE] pour ajuster la durée de l'effet.	Stéréo
Lo-Fi	Lo-Fi	<b>Lo</b>	Effet qui rééchantillonne et dégrade le son d'entrée. Tournez la molette [DEPTH] pour régler le seuil du volume et la molette [RATE] pour ajuster la fréquence d'échantillonnage. Tournez chaque molette dans le sens des aiguilles d'une montre pour rendre le son plus dégradé et moins clair.	Mono
Tech	Ring Modulator	<b>r1</b>	Effet qui change le son d'entrée en un son métallique. Tournez la molette [DEPTH] pour régler la profondeur et la molette [RATE] pour ajuster la fréquence.	Stéréo
	Slicer	<b>SL</b>	Effet qui tranche le son d'entrée. Tournez la molette [DEPTH] pour régler la longueur de la note et la molette [RATE] pour ajuster la précision du découpage.	Stéréo
	LP Filter	<b>LF</b>	Filtre qui coupe les sons à des fréquences supérieures à la fréquence de coupure. Tournez la molette [DEPTH] pour régler la fréquence de coupure et la molette [RATE] pour ajuster la résonance.	Stéréo
Misc (Divers)	Damper Resonance (*Keys)	<b>DR</b>	Effet qui reproduit la propagation du son produite par les cordes ouvertes lorsque la pédale forte d'un piano est enfoncée. Tournez la molette [DEPTH] pour régler la balance son pur/altéré et la molette [RATE] pour ajuster le degré d'ouverture de la pédale.	Stéréo
	Harmonic Enhancer	<b>HE</b>	Effet qui ajoute des harmoniques au son d'entrée pour donner au son un effet d'« éclat » ou une clarté aérée. Tournez la molette [DEPTH] pour régler la fréquence de coupure du filtre passe-haut et la molette [RATE] pour ajuster l'intensité de l'effet.	Stéréo

# Liste de types de commande EG/Filter

Vous pouvez modifier l'expression du son en temps réel en actionnant le bouton [EG FILTER] tout en jouant des phrases. Cette liste décrit les types de commande de chaque EG et de chaque filtre.

## EG (Envelope Generator)

Le générateur d'enveloppe permet de déterminer la manière dont le niveau du son évolue dans le temps. Ainsi, vous pouvez reproduire diverses caractéristiques sonores des instruments acoustiques naturels, telles que l'attaque rapide et la chute des sons de percussion ou le long relâchement du son de piano prolongé. Le YC61 vous permet de régler les trois caractéristiques suivantes à l'aide d'un seul bouton.

<b>Attaque</b>	Détermine le temps que prend le son pour atteindre son niveau maximum une fois que vous avez appuyé sur une touche. Plus la valeur est faible, plus l'attaque est rapide.
<b>Chute</b>	Détermine le temps que prend le son pour atteindre son niveau de maintien (un niveau légèrement inférieur au niveau maximum). Plus la valeur est faible, plus la chute est rapide.
<b>Relâchement</b>	Détermine le temps que prend le son pour s'estomper une fois que la note est relâchée. Plus la valeur est faible, plus le relâchement est rapide.

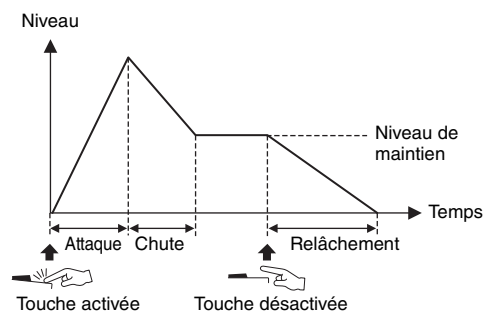

La manière dont ces trois caractéristiques changent en actionnant un seul bouton est appelée type de commande EG. Le YC61 possède 11 types. Vous pouvez régler le type en activant simultanément la touche [EXIT] et le bouton [EG FILTER] ou depuis « EG Control » (page 43).

Les graphiques ci-dessous illustrent le changement d'attaque, de chute et de relâchement lorsque la molette est tournée vers la gauche et vers la droite à partir du centre (= 64).

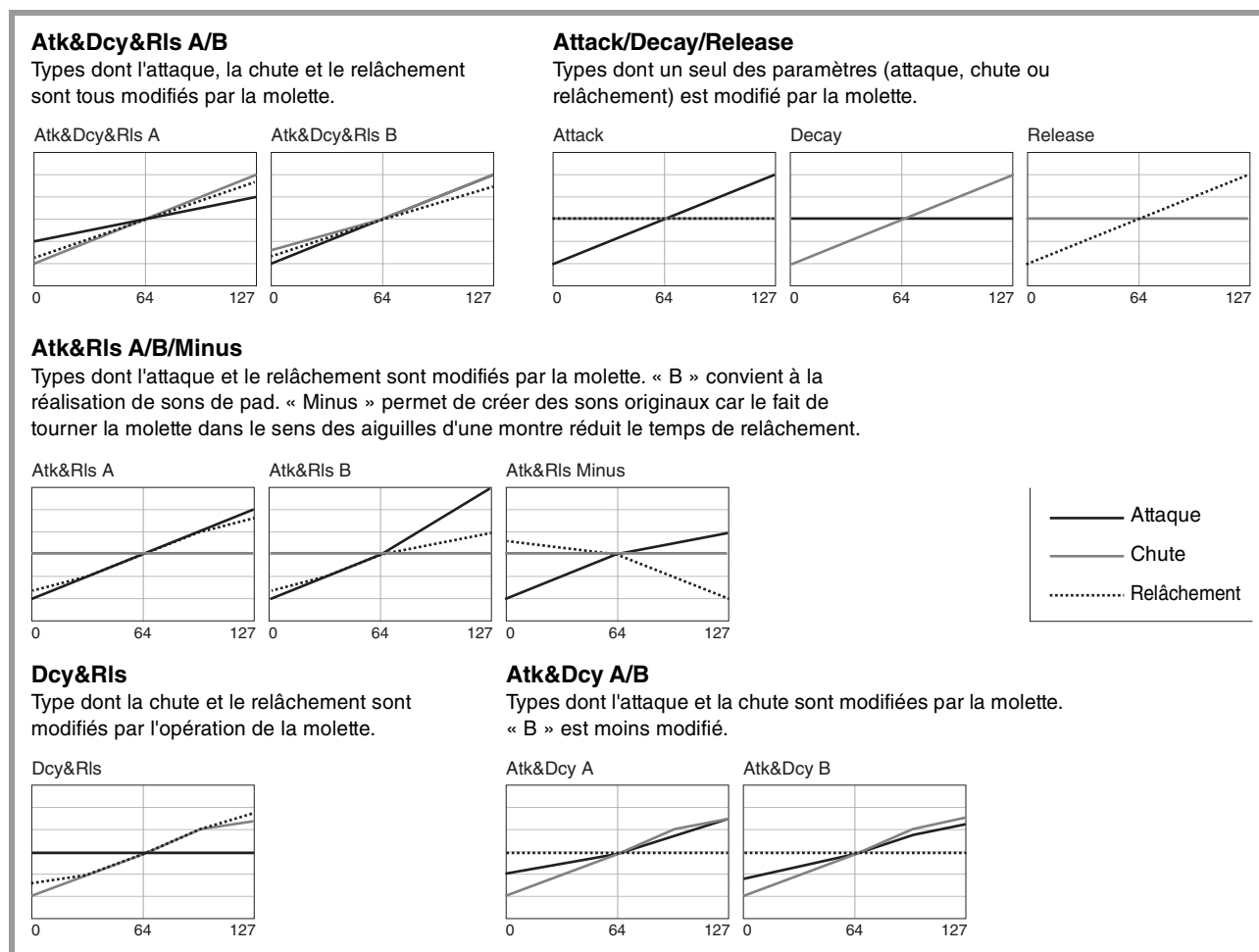

## Filter

La fonction Filter modifie le timbre d'un son en passant uniquement sur une plage de fréquences spécifique et en coupant les signaux dans les autres plages de fréquence. Le YC61 vous permet de régler les deux caractéristiques suivantes à l'aide d'une seule molette.

### Coupure

Détermine la fréquence de coupure du filtre (dont le signal de la bande de fréquence ou supérieur est coupé), en réglant la clarté du son. Plus les valeurs sont élevées, plus le son est clair.

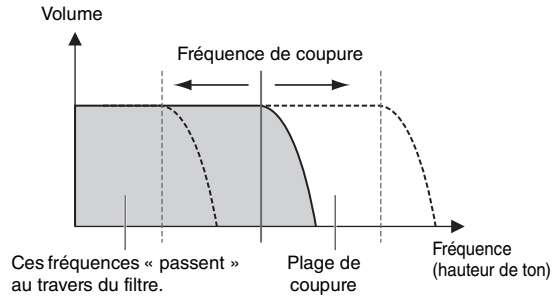

### Résonance

Détermine le degré de résonance qui augmente le volume autour de la fréquence de coupure. Plus les valeurs sont élevées, plus l'effet est prononcé.

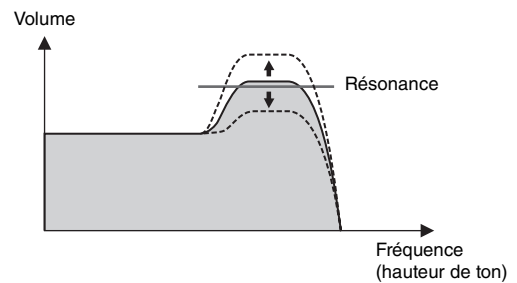

La manière dont ces deux caractéristiques changent en actionnant une seule molette est appelée type de contrôle du filtre. Le YC61 comprend sept types. Vous pouvez régler le type en activant simultanément la touche [EXIT] et le bouton [EG FILTER] ou depuis « Filter Control » (page 43). Les graphiques ci-dessous illustrent le changement des deux paramètres lorsque la molette est tournée vers la gauche et vers la droite à partir du centre (= 64).

#### Flat Reso

Type dont l'utilisation de la molette permet de changer uniquement la coupure.

Flat Reso

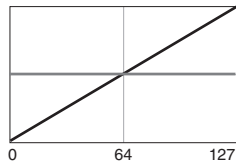

#### Reso Plus

Type qui augmente la résonance lorsque la molette est tournée vers la droite.

Reso Plus

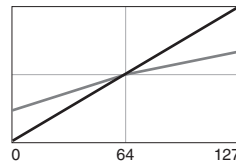

— Coupure  
— Résonance

#### Reso Minus A/B/C

Types qui réduisent la résonance lorsque la molette est tournée vers la droite. Les caractéristiques de la fonction Filter sont fortement accentuées, ce qui vous permet de créer des sons semblables à ceux d'un synthétiseur.

Reso Minus A

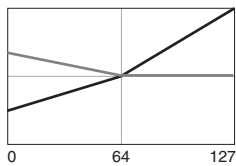

Reso Minus B

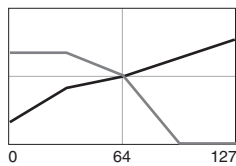

Reso Minus C

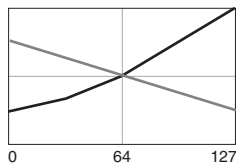

#### Reso Boost A/B

Types qui augmentent la résonance indépendamment de la position de la molette. Les caractéristiques de la fonction Filter sont fortement accentuées et le son devient plus clair lorsque vous tournez la molette vers la droite par rapport aux types Reso Minus.

Reso Boost A

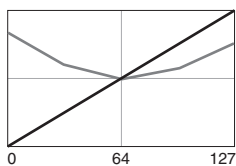

Reso Boost B

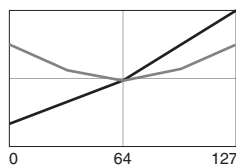

# MENU LIST (Liste de MENU)

Depuis la touche [MENU], vous pouvez configurer plusieurs paramètres et fonctions qui s'appliquent à tout le système de l'instrument. Ces réglages sont stockés sur l'instrument lui-même.

## Procédure

1. Appuyez sur la touche [MENU].
2. Servez-vous du cadran de l'encodeur et de la touche [ENTER] pour sélectionner un élément et afficher l'écran des paramètres.

### NOTE

Vous pouvez également utiliser les touches LIVE SET de [1] à [6] pour sélectionner les éléments directement. Ces touches correspondent aux éléments dans l'ordre, de haut en bas. Les témoins des touches sélectionnables s'allument.

3. Utilisez le cadran de l'encodeur pour modifier et sélectionner la valeur ou les réglages.
4. Appuyez sur la touche [ENTER] pour revenir à l'écran du début (son Live Set).

## General

Nom de la fonction		Description
Master Tune		Détermine l'accordage de l'instrument tout entier. <b>Réglages :</b> 414,72 Hz – 466,78 Hz <b>Valeur par défaut :</b> 440,00 Hz
MIDI Settings	MIDI Port	USB Détermine s'il convient d'utiliser (On) ou non (Off) le port USB [TO HOST] pour la transmission/réception de messages MIDI. <b>Valeur par défaut :</b> On
		MIDI Détermine si les bornes MIDI [IN]/[OUT] doivent être utilisées (On) ou non (Off) pour la transmission/réception de messages MIDI avec le générateur de sons de l'instrument. Lorsque ce paramètre est réglé sur « On », les bornes sont utilisées en tant que Port 1 (transmission/réception de messages avec le générateur de sons de l'instrument). Lorsque ce paramètre est réglé sur « Off », ils sont utilisés en tant que Port 2 (interface USB-MIDI). Dans ce cas, les messages MIDI reçus par la borne MIDI [IN] sont émis sans modification sur le port USB 2 (MIDIOUT2 (série YC)). Les messages MIDI reçus par le port USB 2 (MIDIIN2 (YC Series)) sont émis sans modification sur la borne MIDI [OUT]. <b>Valeur par défaut :</b> On
	MIDI Channel	Tx Détermine le canal de transmission MIDI. Lorsque ce paramètre est réglé sur « Off », les messages MIDI ne sont pas transmis. <b>Réglages :</b> 1 – 16, Off <b>Valeur par défaut :</b> 1
		Rx Détermine le canal de réception MIDI. Lorsque ce paramètre est réglé sur « All », les messages MIDI sont reçus sur tous les canaux. <b>Réglages :</b> 1 – 16, All <b>Valeur par défaut :</b> 1

Nom de la fonction	Description
MIDI Settings    MIDI Control	<p>Détermine la transmission des messages de contrôle MIDI.</p> <p>Lorsque ce paramètre est réglé sur « On », les messages MIDI correspondant aux commandes de l'instrument sont transmis lorsqu'un réglage est modifié à l'aide des commandes (molettes, etc.). Cela vous permet de recevoir et d'enregistrer les informations relatives à l'opération sur un logiciel DAW ou sur un périphérique MIDI externe.</p> <p>Lorsque le réglage est défini sur « Invert », les messages MIDI sont transmis uniquement lorsque vous utilisez les commandes d'une section qui a été désactivée. Cela vous permet de contrôler un logiciel DAW ou un périphérique MIDI externe. Par exemple, lorsque vous avez créé un son Live Set combinant la section Organ de l'instrument et le son des instruments à cordes d'un logiciel DAW, vous pouvez utiliser les opérateurs des sections Key A/Key B pour contrôler le volume ou les filtres des instruments à cordes du logiciel.</p> <p><b>Valeur par défaut :</b> Off</p> <p><b>NOTE</b></p> <ul style="list-style-type: none"> <li>• Lorsque des messages MIDI correspondant aux commandes sont reçus par un logiciel DAW ou similaire, les réglages des commandes correspondantes sont modifiés.</li> <li>• L'affectation de messages MIDI à chaque commande est déterminée. Si vous voulez contrôler les paramètres du logiciel DAW depuis les commandes de l'instrument, réglez les paramètres sur l'ordinateur de manière à ce que les messages correspondant aux commandes soient correctement reçus. Pour en savoir plus sur les commandes et les messages MIDI correspondants, reportez-vous à la page 58.</li> <li>• Les messages MIDI correspondant aux réglages de la manette de modulation et de la manette de variation de ton sont toujours envoyés, indépendamment de ce paramètre.</li> </ul> <p>■ <b>MIDI Control = Off</b></p> <p>Les messages MIDI ne sont pas transmis, même lorsque l'instrument est utilisé.</p> <p>■ <b>MIDI Control = On</b></p> <p>Les messages MIDI correspondants sont transmis lorsque les paramètres sont modifiés à l'aide des commandes de l'instrument.</p> <p><b>NOTE</b></p> <p>Même lorsque le commutateur de la section [ON/OFF] ou la touche [ON/OFF] de EFFECT 1/2 est en position désactivée, les messages MIDI sont transmis si les témoins de contrôle sont allumés pour autoriser les changements de paramètres, en fonction des réglages de « Display Lights » (page 39).</p> <p>■ <b>MIDI Control = Invert</b></p> <p>Dans une section où le commutateur [ON/OFF] de la section est en position désactivée, les messages MIDI correspondants sont transmis uniquement lorsque les commandes sont actionnées.</p> <p><b>NOTE</b></p> <ul style="list-style-type: none"> <li>• Lorsque ce paramètre est réglé sur « Invert », les témoins de contrôle s'allument automatiquement, indépendamment de la position du commutateur [ON/OFF] de la section.</li> <li>• Lorsque ce paramètre est réglé sur « Invert », les réglages de « Display Lights » (Section, Ins Effect) ne peuvent pas être effectués.</li> </ul>
Tx/Rx Pgm Change	<p>Détermine si la transmission/réception de messages de changement de programme entre cet instrument et les périphériques MIDI externes est activée (On) ou désactivée (Off).</p> <p><b>Valeur par défaut :</b> On</p>
Tx/Rx Bank Select	<p>Détermine si la transmission/réception de messages de sélection de banque entre cet instrument et les périphériques MIDI externes est activée (On) ou désactivée (Off).</p> <p><b>Valeur par défaut :</b> On</p>
Controller Reset	<p>Détermine si les valeurs des contrôleurs (manette de modulation, contrôleur au pied, etc.) doivent être conservées (Hold) ou réinitialisées (Reset) lors du basculement entre les sons Live Set.</p> <p>Lorsque ce paramètre est réglé sur « Reset », les contrôleurs reviennent à leur valeur par défaut (ci-dessous) lorsque vous passez d'un son Live Set à l'autre.</p> <ul style="list-style-type: none"> <li>• Hauteur de ton : Centre</li> <li>• Modulation : Minimum</li> <li>• Expression : Maximum</li> <li>• Pédale Wah : Minimum</li> </ul> <p><b>Valeur par défaut :</b> Reset</p>

Nom de la fonction		Description
Keyboard/ Pedal	Octave	Décale la plage d'octaves du clavier vers le haut ou le bas. <b>Réglages</b> : -3 – +3 <b>Valeur par défaut</b> : +0
	Transpose	Transpose la hauteur de ton du clavier vers le haut ou le bas par demi-tons. <b>Réglages</b> : -12 – +12 <b>Valeur par défaut</b> : +0
	Touch Curve	Détermine la manière dont les vitesses réelles sont générées en fonction de la force avec laquelle vous jouez les notes sur le clavier (page 11). <b>Réglages</b> : Normal, Soft, Hard, Wide, Fixed <b>Valeur par défaut</b> : Normal
	Fixed Velocity	Régalez ce paramètre pour produire la même vitesse indépendamment de la force de votre jeu au clavier. Ce paramètre est uniquement utilisé lorsque le paramètre « Touch Curve » est réglé sur « Fixed ». <b>Réglages</b> : 1 – 127 <b>Valeur par défaut</b> : 64
	Sustain Pedal Type	Détermine quel type de pédale de maintien est connecté à la prise FOOT SWITCH [SUSTAIN]. Sélectionnez « FC3A (HalfOn) » lorsque vous voulez utiliser une pédale avec une fonction Half Damper (pédale forte à mi-course). <b>Réglages</b> : FC3A (HalfOn), FC3A (HalfOff), FC4A/FC5 <b>Valeur par défaut</b> : FC3A (HalfOn)
	Foot Switch Assign	Détermine le numéro de changement de commande généré lors de l'utilisation du sélecteur au pied connecté à la prise [ASSIGNABLE] de la section FOOT SWITCH. <b>Valeur par défaut</b> : Live Set +
Local Control	Détermine si la commande locale est activée ou désactivée. Lorsque ce paramètre est réglé sur « Off », le générateur de sons de cet instrument est déconnecté du clavier et de ses contrôleurs en interne, si bien qu'aucun son n'est émis lorsque vous jouez au clavier. Cependant, quel que soit le réglage de ce paramètre, les informations de performances provenant du clavier et des contrôleurs de l'instrument sont transmises en tant que messages MIDI. Le générateur de sons de l'instrument continue de produire des sons en réponse aux messages MIDI reçus depuis l'entrée MIDI en fonction des réglages MIDI. <b>Valeur par défaut</b> : On	
I/O Volume	USB Audio	Détermine le volume de l'entrée audio USB. <b>Réglages</b> : 0 – 127 <b>Valeur par défaut</b> : 64
	Output	Règle le niveau sonore de sortie final de l'instrument. <b>Réglages</b> : -24 dB – +0 dB – +24 dB <b>Valeur par défaut</b> : -6 dB
Auto Power Off	Détermine si la fonction de mise hors tension automatique est réglée sur « Enable » (activer) ou « Disable » (désactiver). <b>Valeur par défaut</b> : Disable	

## Control Panel

Nom de la fonction	Description	
Panel Lock Settings	Live Set	Détermine si le verrouillage du panneau pour chaque catégorie indiquée à gauche doit être activé (On) ou désactivé (Off). <b>Valeur par défaut :</b> On
	Organ/Keys	
	Effect/Sp Amp/Reverb	
	Master EQ	
Display Lights	Section	Détermine si les témoins lumineux de chaque section sont toujours allumés (« On »), quelle que soit la position du commutateur [ON/OFF] de la section correspondante. <b>Valeur par défaut :</b> Off <b>NOTE</b> Lorsque « MIDI Control » est réglé sur « On » et que le paramètre est modifié à l'aide de l'actionneur dont le témoin est allumé, le message de changement de commande correspondant est transmis (page 37).
	Ins Effect	Détermine si les témoins des sections EFFECT 1 et 2 des sections Key A/Key B sont toujours allumés (« On »), quel que soit l'état des touches [ON/OFF] EFFECT 1/2. <b>Valeur par défaut :</b> Off <b>NOTE</b> Lorsque « MIDI Control » est réglé sur « On » et que le paramètre est modifié à l'aide de l'actionneur dont le témoin est allumé, le message de changement de commande correspondant est transmis (page 37).
	LCD SW	Détermine si l'écran du début doit s'afficher (« On ») ou non (« Off ») sur l'écran LCD. Les différents écrans de réglages tels que les écrans MENU et SETTINGS sont toujours affichés, quel que soit le réglage effectué ici. <b>Valeur par défaut :</b> On
	LCD Contrast	Permet de régler le contraste de l'écran LCD. <b>Réglages :</b> 1 – 63 <b>Valeur par défaut :</b> 32
Advanced Settings	Drawbar Mode	Règle les conditions de prise en compte de la position du curseur lorsque la position réelle et la position sur l'écran DEL de ce dernier (paramètre affiché) ne sont pas identiques. Lorsque ce paramètre est réglé sur « Jump », la position du curseur est systématiquement reflétée lorsque le curseur est déplacé. Lorsque ce paramètre est réglé sur « Catch », le réglage actuel est maintenu jusqu'à ce que la position du curseur corresponde à l'écran DEL. Une fois qu'ils sont identiques, la position du curseur sera reflétée. <b>Valeur par défaut :</b> Jump
	Section Hold	Lorsque ce paramètre est réglé sur « Enable », vous pouvez sélectionner un autre son Live Set tout en conservant (« Hold ») les réglages actuels des sections choisies. Maintenez enfoncé le commutateur [ON/OFF] d'une section dont vous voulez maintenir les réglages jusqu'à ce que le témoin correspondant clignote pour mettre cette section en position Hold (maintien). Pour désactiver la position Hold de la section, appuyez à nouveau sur le commutateur [ON/OFF] de cette section. Par exemple, pour conserver les réglages de réverbération pendant le jeu indépendamment des sons Live Set que vous modifiez, réglez ce paramètre sur « Enable », puis maintenez enfoncé le commutateur [ON/OFF] de la section REVERB. <b>Valeur par défaut :</b> Disable
	Live Set View Mode	Détermine si l'écran reste en vue Live Set (« Keep ») ou s'il revient automatiquement à l'écran du début (« Close ») lorsque vous changez de son Live Set. Lorsque ce paramètre est réglé sur « Keep », le nom des huit jeux de sons Live Set est toujours affiché. <b>Valeur par défaut :</b> Close
	Value Indication	Détermine si les valeurs de l'écran LCD doivent s'afficher (On) ou non (Off) lorsque les valeurs des molettes de chaque section sont modifiées. <b>Valeur par défaut :</b> On
	SW Direction	Détermine si les commutateurs de sélection de voix et de sélection de type d'effet sont utilisés dans l'ordre croissant (Default) ou décroissant (Reverse). <b>Valeur par défaut :</b> Default

Nom de la fonction		Description
Advanced Settings	EG/Filter Reset	Détermine s'il faut réinitialiser (On) les paramètres de EG et FILTER ou les maintenir sans les réinitialiser (Off) lorsque les voix sont changées dans les sections Key A/Key B. <b>Valeur par défaut :</b> On
System Settings	Power On Sound	Détermine quel son Live Set s'affiche à la mise sous tension de l'instrument. <b>Valeur par défaut :</b> 1-1
	MIDI Device Number	Détermine le numéro des périphériques MIDI. Le numéro de périphérique de cet instrument doit correspondre à celui du périphérique MIDI externe lors de la transmission/réception de blocs de données, de modifications de paramètres ou d'autres messages exclusifs au système. <b>Réglages :</b> 1 – 16, All, Off <b>Valeur par défaut :</b> All
	MIDI Control Delay	Règle la synchronisation de la transmission des messages de contrôle MIDI transmis lors du basculement entre les sons Live Set. Vous devrez peut-être procéder à des ajustements si l'application installée sur votre ordinateur ne reçoit pas de messages correctement. <b>Réglages :</b> 0 – 1 500 msec <b>Valeur par défaut :</b> 0 msec

## Job

Nom de la fonction		Description	
Live Set Manager	Swap	Permute les données sauvegardées du son Live Set actuellement sélectionné avec un autre son Live Set spécifié par l'utilisateur.	
	Copy	Copie les données sauvegardées du son Live Set actuellement sélectionné vers un autre son Live Set spécifié par l'utilisateur.	
	Initialize	Réinitialise les données sauvegardées du son Live Set actuellement sélectionné à son statut par défaut.	
Section Manager	Copy	Organ	Copie les réglages de la section Organ du son Live Set en cours de modification.
		Key A	Copie les réglages de la section Key A du son Live Set en cours de modification.
		Key B	Copie les réglages de la section Key B du son Live Set en cours de modification.
		Effect	Copie les réglages de la section EFFECT du son Live Set en cours de modification.
		Speaker Amp	Copie les réglages de la section SPEAKER/AMP du son Live Set en cours de modification.
	Paste	Organ	Colle les paramètres copiés. La fonction Paste (coller) ne peut pas être exécutée si aucun élément n'a été copié.
		Key A	Le collage entre différentes sections est uniquement possible lors du collage depuis Key A vers Key B, ou depuis Key B vers Key A.
		Key B	
		Effect	
		Speaker Amp	
Swap Key A & Key B	Permute les réglages de la section Key A et de la section Key B du son Live Set en cours de modification. <b>NOTE</b> Cette tâche peut également être exécutée à l'aide des touches [EXIT] et [A B].		



Nom de la fonction		Description
Section Manager	Initialize	Organ Réinitialise tous les réglages sous [SETTINGS] → « Sound » → « Organ Settings » du son Live Set en cours de modification.
		Rotary Speaker Réinitialise tous les réglages sous [SETTINGS] → « Sound » → « Rotary Speaker » du son Live Set en cours de modification.
		FM Unison Réinitialise tous les réglages de « FM Unison » de la section souhaitée et du son Live Set en cours de modification. <ul style="list-style-type: none"> <li>• <b>Key A</b> : [Settings] → « Sound » → « Key A Settings » → « FM Unison »</li> <li>• <b>Key B</b> : [Settings] → « Sound » → « Key B Settings » → « FM Unison »</li> </ul>
Edit Recall	Recall	Rappelle les dernières modifications effectuées sur le son Live Set actuellement sélectionné. Si vous modifiez un son Live Set, mais que vous en sélectionnez un autre sans avoir sauvegardé au préalable celui en cours de modification, puis que vous revenez ensuite à celui-ci, la dernière version sauvegardée sera rappelée, et non pas le dernier état modifié. Dans ce cas, exécutez cette fonction pour restaurer le dernier état modifié du son Live Set. <b>AVIS</b> <b>Le dernier état modifié pour chaque son Live Set sera perdu à la mise hors tension de l'instrument.</b>
Menu Initialize		Réinitialise les réglages des écrans MENU à leur valeur par défaut.
Factory Reset		Ramène l'instrument à son état par défaut (réglages d'usine).

## File

Nom de la fonction		Description
Back Up File	Save	Enregistre toutes les données stockées sur cet instrument, y compris les réglages système, sur un lecteur flash USB sous la forme « Back Up File » (fichier de sauvegarde) (extension : .Y0A).
	Load (*)	Charge sur cet instrument les données enregistrées sous forme de « Back Up File » (fichier de sauvegarde) à partir d'un lecteur flash USB.
Live Set All File	Save	Enregistre sur un lecteur flash USB toutes les données Live Set sauvegardées sur cet instrument, sous la forme « Live Set All File » (fichier Live Set complet) (avec l'extension : .Y0L).
	Load (*)	Charge sur cet instrument les données enregistrées sous la forme « Live Set All File » (fichier Live Set complet) depuis un lecteur flash USB.
Live Set Page File	Save	Enregistre sur un lecteur flash USB la page Live Set actuellement sélectionnée, sauvegardée sur cet instrument, sous la forme « Live Set Page File » (fichier de page Live Set) (avec l'extension : .Y0P).
	Load (*)	Charge sur cet instrument les données enregistrées sous la forme « Live Set Page File » (fichier de page Live Set) depuis un lecteur flash USB.
Live Set Sound File	Save	Enregistre sur un lecteur flash USB le son Live Set actuellement sélectionné, enregistré sur cet instrument, sous la forme « Live Set Sound File » (fichier de son Live Set) (avec l'extension : .Y0S).
	Load	Charge sur cet instrument les données enregistrées sous la forme « Live Set Sound File » (fichier de son Live Set) depuis un lecteur flash USB.
File Utility	Rename	Modifie le nom d'un fichier enregistré sur un lecteur flash USB.
	Delete	Supprime un fichier d'un lecteur flash USB.
	Format	Formate (initialise) un lecteur flash USB. Tout nouveau lecteur flash USB doit obligatoirement être formaté pour que vous puissiez utiliser les fonctions liées aux fichiers de cet instrument. <b>AVIS</b> <b>Lorsqu'un lecteur flash USB est formaté, tout son contenu est supprimé. Avant de le formater, vérifiez que le lecteur flash USB ne contient pas des données indispensables.</b>

\* Vous pouvez également charger un seul son Live Set de votre choix à partir d'un fichier contenant plusieurs sons Live Set comme le fichier de sauvegarde, le fichier Live Set et le fichier de page Live Set (page 25).

## Version Info

Affiche la version du logiciel et du microprogramme de l'instrument, ainsi que les informations de copyright.

# SETTINGS LIST (Liste des SETTINGS)

Depuis la touche [SETTINGS], vous pouvez configurer et enregistrer les différents réglages du son Live Set actuellement sélectionné. Les réglages qui y sont effectués sont tous sauvegardés dans le son Live Set.

## Procédure

1. Appuyez sur la touche [SETTINGS].
2. Servez-vous du cadran de l'encodeur et de la touche [ENTER] pour sélectionner un élément et afficher l'écran des paramètres.

### NOTE

S'il y a six éléments ou moins affichés à l'écran, vous pouvez également utiliser les touches LIVE SET de [1] à [6] pour sélectionner les éléments directement. Ces touches correspondent aux éléments dans l'ordre, de haut en bas. Les témoins des touches sélectionnables s'allument.

3. Utilisez le cadran de l'encodeur pour modifier et sélectionner la valeur ou les réglages.
4. Appuyez sur la touche [ENTER] pour revenir à l'écran du début (son Live Set).

## Sound

Nom de la fonction	Description
Organ Settings	Détermine les réglages détaillés de la section Organ. Les éléments marqués d'un astérisque (*) ne peuvent être configurés que lorsque le type VCM Organ (H1 – H3) est sélectionné. Si au moins un des éléments marqués d'un astérisque est modifié, un « + » s'affichera en haut à droite de « H1 » – « H3 » sur l'écran du début.
Leak Level*	Règle le volume du son de fuite (son qui fuit depuis la roue phonique vers le circuit électrique). <b>Réglages :</b> 0 – 127 <b>Valeur par défaut :</b> 64
KeyClick Level*	Détermine le volume du son de déclic des touches produit lorsque vous appuyez sur une touche. <b>Réglages :</b> 0 – 127 <b>Valeur par défaut :</b> 64
Perc. Link to 1feet*	Détermine le fonctionnement du curseur [1'] (un pied) lorsque vous activez ou désactivez la fonction PERCUSSION. <ul style="list-style-type: none"> <li>• <b>On :</b> Lorsque la fonction PERCUSSION est activée, le son du curseur [1'] s'arrête.</li> <li>• <b>Off :</b> Le curseur [1'] produit un son indépendamment du fait que la fonction PERCUSSION soit activée ou désactivée.</li> </ul> <b>Valeur par défaut :</b> On
Expression Type	Détermine l'emplacement dans le chemin du signal de l'orgue où est appliquée la pédale d'expression. <ul style="list-style-type: none"> <li>• <b>Drive+Vol :</b> L'effet de la pédale est appliqué au niveau du préamplificateur de l'orgue. L'actionnement de la pédale modifie le volume et la distorsion du son de l'orgue. Si le type VCM Organ est sélectionné, vous pouvez reproduire fidèlement l'effet de la pédale d'expression d'un orgue d'époque.</li> <li>• <b>Volume :</b> L'effet de la pédale est appliqué directement avant la section REVERB une fois que le son d'orgue est généré. L'actionnement de la pédale modifie le volume du son de l'orgue, mais pas la distorsion.</li> </ul> <b>Valeur par défaut :</b> Drive+Vol

Nom de la fonction	Description
Key A Settings/ Key B Settings	<p>Détermine si la section est jouée en monophonique (Mono) ou en polyphonique (Poly). Lorsque ce paramètre est réglé sur « Mono », l'icône  s'affiche à droite du nom de la section (A, B) dans l'écran du début.</p> <p><b>Valeur par défaut :</b> Poly</p>
Portamento	<p>Détermine les réglages relatifs à la fonction portamento, qui modifie en continu le son entre une note jouée et la suivante.</p> <p>Ce paramètre peut uniquement être réglé lorsque « Mono/Poly » est configuré sur « Mono ».</p>
Switch	<p>Détermine si l'effet de portamento est appliqué (On) ou non (Off).</p> <p><b>Valeur par défaut :</b> Off</p>
Time	<p>Détermine le temps (vitesse) nécessaire pour que l'effet de portamento déplace la hauteur de ton entre les notes.</p> <p><b>Réglages :</b> 0 – 127</p> <p><b>Valeur par défaut :</b> 64</p>
Mode	<p>Détermine la manière dont l'effet de portamento est appliqué en fonction de la façon dont vous appuyez sur les touches.</p> <ul style="list-style-type: none"> <li>• <b>Full-time :</b> L'effet de portamento est toujours appliqué.</li> <li>• <b>Fingered :</b> L'effet de portamento s'applique uniquement lorsque vous réalisez des performances en jeu legato (jouer une note tout en maintenant la touche précédente enfoncée).</li> </ul> <p><b>Valeur par défaut :</b> Full-time</p>
Time Mode	<p>Détermine le temps standard de décalage de la hauteur de ton du portamento.</p> <ul style="list-style-type: none"> <li>• <b>Rate :</b> La hauteur de ton est décalée à la vitesse correspondant à la distance entre les sons (notes). Plus le décalage de hauteur de ton entre les deux sons est grand, plus il faut de temps.</li> <li>• <b>Time :</b> La hauteur de ton est décalée après un certain laps de temps, quelle que soit la distance entre les hauteurs de ton qui sépare les deux sons.</li> </ul> <p><b>Valeur par défaut :</b> Rate</p>
FM Unison	<p>Détermine les réglages permettant de créer un effet d'épaisseur et d'espace dans une voix de générateur de sons FM. Ce réglage est uniquement disponible lorsqu'une voix dont le nom comporte « FM » est sélectionnée.</p>
Mode	<p>Détermine si l'instrument génère une seule note (Off), deux notes à la fois (2 Unison) ou quatre notes à la fois (4 Unison) lorsqu'une note est jouée.</p> <p>Lorsque ce paramètre est réglé sur « 2 Unison » ou sur « 4 Unison », un « + » s'affiche en haut à droite de « FM » dans le nom de la voix sur l'écran du début.</p> <p><b>Valeur par défaut :</b> Off</p>
Detune	<p>Détermine la différence de hauteur de ton entre les deux ou les quatre notes, ce qui influe sur le degré d'épaisseur du son.</p> <p><b>Réglages :</b> 0 – 15</p> <p><b>Valeur par défaut :</b> 0</p>
Spread	<p>Détermine la différence de panoramique entre les deux ou les quatre notes, ce qui influe sur le degré d'élargissement du son.</p> <p><b>Réglages :</b> 0 – 15</p> <p><b>Valeur par défaut :</b> 0</p>
EG Control	<p>Sélectionne le type de commande EG. Pour en savoir plus sur les types pouvant être sélectionnés, reportez-vous à la section « Liste de types de commande EG/Filter » (page 34).</p> <p><b>Valeur par défaut :</b> Atk&amp;Dcy&amp;Rls A</p>
Filter Control	<p>Sélectionne le type de contrôle du filtre. Pour en savoir plus sur les modes pouvant être sélectionnés, reportez-vous à la section « Liste de types de commande EG/Filter » (page 34).</p> <p><b>Valeur par défaut :</b> Flat Reso</p>



Nom de la fonction		Description
Rotary Speaker		Détermine les opérations détaillées des types de haut-parleurs rotatifs VCM (types RtrA et RtrB de la section SPEAKER/AMP).
Level	Horn	Détermine le volume du pavillon acoustique (aigus). <b>Réglages</b> : 0 – 127 <b>Valeur par défaut</b> : 64
	Rotor	Détermine le volume du rotor (basses). <b>Réglages</b> : 0 – 127 <b>Valeur par défaut</b> : 64
Background Noise	Switch	Détermine si le bruit de fond simulé doit être activé (On) ou non (Off). <b>Valeur par défaut</b> : On
	Level	Détermine le volume du bruit de fond. <b>Réglages</b> : 0 – 127 <b>Valeur par défaut</b> : 64
Stereo/Mono		Détermine quelle sortie utiliser (stéréo ou mono) pour RtrA et RtrB. <b>Valeur par défaut</b> : Stereo
Speed		Détermine la vitesse du pavillon acoustique (aigus) et du rotor (basses) pour les vitesses Slow (lent) et Fast (rapide) du haut-parleur rotatif.
	Horn Fast	<b>Réglages</b> : 209,4 – 817,6 tr/min <b>Valeur par défaut</b> : 413,8 tr/min
	Rotor Fast	<b>Réglages</b> : 189,3 – 736,8 tr/min <b>Valeur par défaut</b> : 373,5 tr/min
	Horn Slow	<b>Réglages</b> : 23,0 – 89,6 tr/min <b>Valeur par défaut</b> : 45,4 tr/min
	Rotor Slow	<b>Réglages</b> : 22,7 – 88,3 tr/min <b>Valeur par défaut</b> : 44,8 tr/min
Acceleration		Détermine la vitesse d'accélération et de décélération du pavillon acoustique (aigus) et du rotor (basses) du haut-parleur rotatif.
	Horn Acceleration	<b>Réglages</b> : 0.21 – 2.00 <b>Valeur par défaut</b> : 1.30
	Rotor Acceleration	<b>Réglages</b> : 0.21 – 2.00 <b>Valeur par défaut</b> : 1.00
	Horn Deceleration	<b>Réglages</b> : 0.21 – 2.00 <b>Valeur par défaut</b> : 1.30
	Rotor Deceleration	<b>Réglages</b> : 0.21 – 2.00 <b>Valeur par défaut</b> : 1.00
Function	Transpose	Transpose la hauteur de ton par incrément d'un demi-ton. <b>Réglages</b> : -12 – +12 <b>Valeur par défaut</b> : +0 <b>NOTE</b> Ce réglage n'affecte pas les données de sortie MIDI.
	Split Point	Détermine la position de la touche lors de la division du clavier en sections gauche et droite. La valeur configurée devient la note la plus basse de la main droite. <b>Réglages</b> : C#-2 – G8 <b>Valeur par défaut</b> : G2

Nom de la fonction	Description
Tempo Delay Time	<p>Détermine le temps de retard des longueurs de note par rapport au tempo de l'effet « Tempo Delay ».</p> <p><b>Réglages :</b> 1/32 Tri. – 1/2</p> <p><b>Valeur par défaut :</b> 1/4</p> <p><b>NOTE</b></p> <p>Vous pouvez modifier le tempo utilisé pour le calcul du temps de retard en le réglant à l'aide de la touche [TAP] ou de la molette [RATE] de la section EFFECT.</p>

## External Keyboard

Détermine la génération du son de chaque section lorsque le YC61 reçoit des messages MIDI d'information sur la performance (key-on, key-off) envoyés par un périphérique MIDI externe. Vous pouvez effectuer des réglages de manière à associer le YC61 avec un clavier externe pour obtenir un orgue à deux claviers ou pour exécuter uniquement les sections Key A et/ou Key B d'un clavier externe, etc.

### NOTE

Pour les sections/parties qui sont configurées pour générer du son uniquement lorsque vous jouez sur un clavier externe, l'affichage de la division sur l'écran du début passe de  à .

Nom de la fonction	Description
--------------------	-------------

Organ

- **Ext+Int** : Le son est généré à la fois pour les signaux de déclenchement reçus depuis un périphérique MIDI externe et pour les performances du clavier de cet instrument.
- **ExtOnly** : Le son est généré uniquement pour les signaux de déclenchement reçus depuis un périphérique MIDI externe. Aucun son n'est généré lorsque vous jouez sur le clavier de cet instrument.
- **2ManualUp** : Ce réglage s'applique aux performances avec un orgue à deux claviers. La partie UPPER génère des sons pour les signaux de déclenchement reçus depuis un périphérique MIDI externe. La partie inférieure génère des sons lorsque vous jouez sur le clavier de cet instrument.
- **2ManualLo** : Ce réglage s'applique aux performances avec un orgue à deux claviers. La partie LOWER génère des sons pour les signaux de déclenchement reçus depuis un périphérique MIDI externe. La partie UPPER génère des sons lorsque vous jouez au clavier sur cet instrument.
- **Off** : Aucun son n'est généré pour les signaux de déclenchement reçus depuis un périphérique MIDI externe. Le son est généré lorsque vous jouez sur le clavier de cet instrument.

**Valeur par défaut :** Ext+Int

### Exemples de connexion

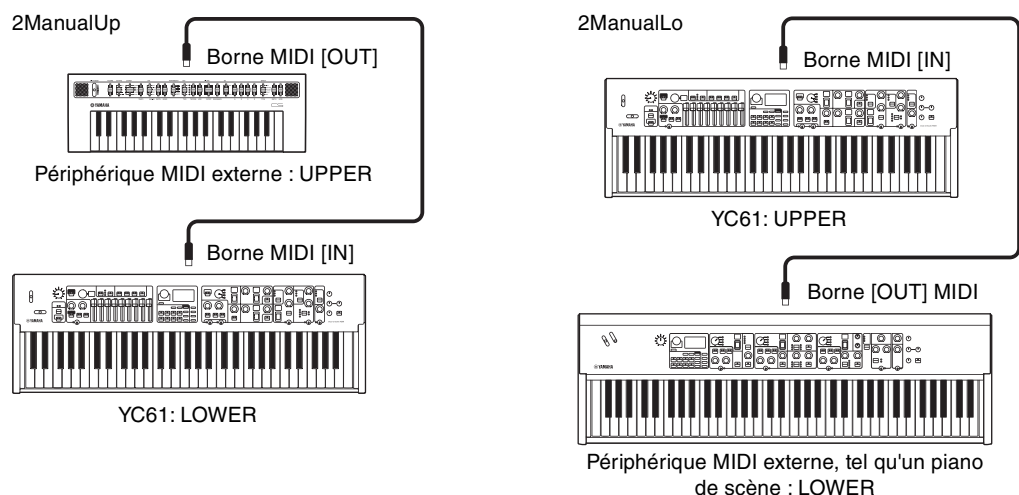

### NOTE

Lorsque le réglage « 2ManualUp » ou « 2ManualLo » est sélectionné, les réglages de la division de la section Organ sont invalidés et les deux témoins de la touche SPLIT [L U] s'allument automatiquement.

Nom de la fonction	Description
--------------------	-------------

Key A

- **Ext+Int** : Le son est généré à la fois pour les signaux de déclenchement reçus depuis un périphérique MIDI externe et pour les performances du clavier de cet instrument.
- **ExtOnly** : Le son est généré uniquement pour les signaux de déclenchement reçus depuis un périphérique MIDI externe. Aucun son n'est généré lorsque vous jouez sur le clavier de cet instrument.
- **Off** : Aucun son n'est généré pour les signaux de déclenchement reçus depuis un périphérique MIDI externe. Le son est généré lorsque vous jouez sur le clavier de cet instrument.

**Valeur par défaut** : Ext+Int

**Exemple de connexion**

Organ = Off, Key A = Off, Key B = ExtOnly

Key B

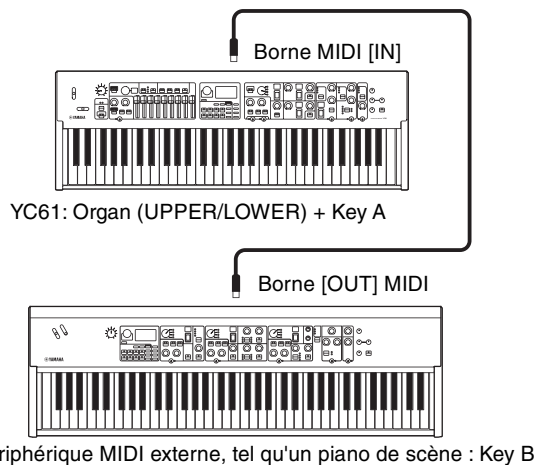

## Master Keyboard

Cette fonction permet d'utiliser le YC61 en tant que clavier principal. Elle autorise le partage du clavier en quatre zones différentes au maximum, chacune pouvant contrôler les sons distincts d'un générateur de sons. Par exemple, vous pouvez créer un son Live Set en combinant les voix de cet instrument avec celui de générateurs de sons externes connectés ou en le composant uniquement avec des voix de générateurs de sons externes.

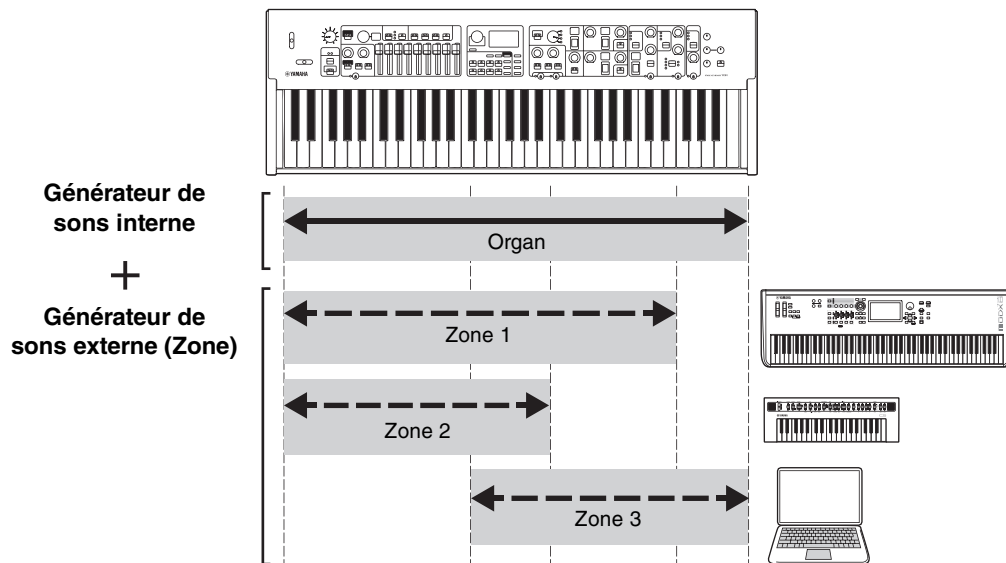

Nom de la fonction	Description
Mode SW	Bascule les réglages du mode clavier principal. Lorsque « On » est sélectionné, le mode clavier principal est activé et l'indication <b>MST</b> apparaît sur l'écran du début. <b>Valeur par défaut :</b> Off
Advanced Zone SW	Bascule la plage des réglages du mode clavier principal. Lorsque « On » est sélectionné, vous pouvez effectuer des réglages détaillés. <b>Valeur par défaut :</b> Off <b>NOTE</b> Lorsque le réglage « Off » est sélectionné, les réglages détaillés marqués d'un astérisque (*) ne s'affichent pas.
Zone Settings → Zone 1–4 *: Réglages détaillés	<p><b>Zone SW</b> Détermine si la zone actuellement sélectionnée doit être activée (On) ou désactivée (Off). <b>Valeur par défaut :</b> Zone 1 = On, Zone 2 – 4 = Off</p> <p><b>Tx Channel</b> Détermine le canal de transmission MIDI de la zone actuellement sélectionnée. <b>Réglages :</b> 1 – 16 <b>Valeur par défaut :</b> Zone 1 = 1, Zone 2 = 2, Zone 3 = 3, Zone 4 = 4</p> <p><b>Octave Shift</b> Déplace la hauteur de ton de la zone sélectionnée par unités d'une octave. <b>Réglages :</b> -3 – +3 <b>Valeur par défaut :</b> +0</p> <p><b>Transpose</b> Transpose la hauteur de ton de la zone sélectionnée par incrément d'un demi-ton. <b>Réglages :</b> -11 – +11 <b>Valeur par défaut :</b> +0</p> <p><b>Note Limit Low</b> Détermine la touche la plus basse pouvant générer du son dans la zone actuellement sélectionnée. <b>Valeur par défaut :</b> C -2</p> <p><b>Note Limit High</b> Détermine la touche la plus haute pouvant générer du son dans la zone actuellement sélectionnée. <b>Valeur par défaut :</b> G8</p> <p><b>Bank MSB*</b> Détermine la sélection de banque MSB à envoyer en tant que message MIDI au générateur de sons externe joué par la zone actuellement sélectionnée lors de la sélection du son Live Set. <b>Valeur par défaut :</b> 0</p>

Nom de la fonction	Description
Zone Settings → Zone 1–4 *: Réglages détaillés	Bank LSB* Détermine la sélection de banque LSB à envoyer en tant que message MIDI au générateur de sons externe joué par la zone actuellement sélectionnée lors de la sélection du son Live Set. <b>Valeur par défaut : 0</b>
	Program Change* Détermine le numéro de changement de programme à envoyer en tant que message MIDI au générateur de sons externe joué par la zone actuellement sélectionnée lors de la sélection du son Live Set. <b>Valeur par défaut : 1</b>
	Volume* Détermine le volume à envoyer en tant que message MIDI au générateur de sons externe joué par la zone actuellement sélectionnée lors de la sélection du son Live Set. <b>Valeur par défaut : 100</b>
	Pan* Détermine le panoramique à envoyer en tant que message MIDI au générateur de sons externe joué par la zone actuellement sélectionnée lors de la sélection du son Live Set. <b>Valeur par défaut : C</b>
	Tx SW Note* Détermine si les messages de note MIDI doivent être transmis (On) ou non (Off) au générateur de sons externe joué par la zone actuellement sélectionnée. <b>Valeur par défaut : On</b>
	Tx SW Bank* Détermine si les messages de sélection de banque MIDI doivent être transmis (On) ou non (Off) au générateur de sons externe joué par la zone actuellement sélectionnée. <b>Valeur par défaut : On</b>
	Tx SW Program* Détermine si les messages de changement de programme MIDI doivent être transmis (On) ou non (Off) au générateur de sons externe joué par la zone actuellement sélectionnée. <b>Valeur par défaut : On</b>
	TX SW volume * Détermine si les messages de volume MIDI doivent être transmis (On) ou non (Off) au générateur de sons externe joué par la zone actuellement sélectionnée. <b>Valeur par défaut : On</b>
	Tx SW Pan* Détermine si les messages de panoramique MIDI doivent être transmis (On) ou non (Off) au générateur de sons externe joué par la zone actuellement sélectionnée. <b>Valeur par défaut : On</b>
	Tx SW PB* Détermine si les messages de variation de hauteur de ton MIDI doivent être transmis (On) ou non (Off) au générateur de sons externe joué par la zone actuellement sélectionnée. <b>Valeur par défaut : On</b>
	Tx SW Mod* Détermine si les messages de modulation MIDI doivent être transmis (On) ou non (Off) au générateur de sons externe joué par la zone actuellement sélectionnée. <b>Valeur par défaut : On</b>
	Tx SW Sustain* Détermine si les messages de maintien MIDI doivent être transmis (On) ou non (Off) au générateur de sons externe joué par la zone actuellement sélectionnée. <b>Valeur par défaut : On</b>
	Tx SW FS* Détermine si les messages de sélecteur au pied MIDI doivent être transmis (On) ou non (Off) au générateur de sons externe joué par la zone actuellement sélectionnée. <b>Valeur par défaut : On</b>
	Tx SW FC1* Détermine si les messages MIDI pour FOOT CONTROLLER [1] doivent être transmis (On) ou non (Off) au générateur de sons externe joué par la zone actuellement sélectionnée. <b>Valeur par défaut : On</b>
	Tx SW FC2* Détermine si les messages MIDI pour FOOT CONTROLLER [2] doivent être transmis (On) ou non (Off) au générateur de sons externe joué par la zone actuellement sélectionnée. <b>Valeur par défaut : On</b>



## Controllers

Nom de la fonction		Description
Bend Lever	Mode	<p>Bascule le mode de fonctionnement de la manette de variation de ton.</p> <ul style="list-style-type: none"> <li>• <b>Pitch Bend</b> : Fonctionne comme un contrôleur de variation de hauteur de ton.</li> <li>• <b>Rotary S/F</b> : Permet de basculer entre les vitesses Slow (lent) et Fast (rapide) du haut-parleur rotatif de la section SPEAKER/AMP. Le déplacement de la manette dans l'une ou l'autre direction produit le même effet que lorsque vous appuyez sur la touche [Slow Fast] de la section ROTARY SPEAKER.</li> </ul> <p><b>Valeur par défaut</b> : Pitch Bend</p>
Pitch Bend Range	Organ Key A Key B	<p>Détermine la plage de variation de hauteur de ton par incrément de demi-tons. Ce paramètre peut être réglé individuellement pour chaque section Voice.</p> <p><b>Réglages</b> : -24 – +0 – +24</p> <p><b>Valeur par défaut</b> : +2</p>
Modulation Lever	Assign	<p>Détermine la fonction à affecter à la manette de modulation. Vous pouvez affecter des numéros de changement de commande de 1 à 119. Vous pouvez aussi modifier le volume audio USB.</p> <p><b>Réglages</b> : Off, 1 – 63, 65, 67 – 119, USB Audio Volume</p> <p><b>Valeur par défaut</b> : 1</p>
Limit Low		<p>Détermine la limite inférieure des valeurs de la manette de modulation.</p> <p><b>Réglages</b> : 0 – 127</p> <p><b>Valeur par défaut</b> : 0</p>
Limit High		<p>Détermine la limite supérieure des valeurs de la manette de modulation.</p> <p><b>Réglages</b> : 0 – 127</p> <p><b>Valeur par défaut</b> : 0</p>
P.Mod Depth	Organ Key A Key B	<p>Détermine la profondeur de l'effet de vibrato appliqué aux notes du clavier. Ce paramètre peut être réglé individuellement pour chaque section Voice.</p> <p><b>Réglages</b> : 0 – 127</p> <p><b>Valeur par défaut</b> : 10</p> <p><b>NOTE</b> Lorsque le type de sonorité Organ du générateur de sons FM (F1 à F3) est sélectionné, ce paramètre ne peut être réglé que pour la section Organ.</p>
P.Mod Speed	Organ Key A Key B	<p>Détermine la vitesse de l'effet de vibrato appliqué aux notes du clavier. Ce paramètre peut être réglé individuellement pour chaque section Voice.</p> <p><b>Réglages</b> : +64 – +0 – +63</p> <p><b>Valeur par défaut</b> : +0</p> <p><b>NOTE</b> Lorsque le type de sonorité Organ du générateur de sons FM (F1 à F3) est sélectionné, ce paramètre ne peut être réglé que pour la section Organ.</p>
Foot Controller 1	Assign	<p>Détermine le numéro de changement de commande à affecter à un contrôleur au pied (vendu séparément) raccordé à la prise FOOT CONTROLLER [1].</p> <p><b>Réglages</b> : Off, 1 – 63, 65, 67 – 119, USB Audio Volume</p> <p><b>Valeur par défaut</b> : 11 (Expression)</p>
Limit Low		<p>Détermine la valeur limite inférieure du contrôleur au pied (vendu séparément) raccordé à la prise FOOT CONTROLLER [1].</p> <p><b>Réglages</b> : 0 – 127</p> <p><b>Valeur par défaut</b> : 0</p>
Limit High		<p>Détermine la valeur limite supérieure du contrôleur au pied (vendu séparément) raccordé à la prise FOOT CONTROLLER [1].</p> <p><b>Réglages</b> : 0 – 127</p> <p><b>Valeur par défaut</b> : 127</p>

Nom de la fonction		Description	
Foot Controller 2	Assign	Détermine le numéro de changement de commande à affecter à un contrôleur au pied (vendu séparément) raccordé à la prise FOOT CONTROLLER [2]. <b>Réglages :</b> Off, 1 – 63, 65, 67 – 119, USB Audio Volume <b>Valeur par défaut :</b> 4 (Pedal Wah)	
	Limit Low	Détermine la valeur limite inférieure du contrôleur au pied (vendu séparément) raccordé à la prise FOOT CONTROLLER [2]. <b>Réglages :</b> 0 – 127 <b>Valeur par défaut :</b> 0	
	Limit High	Détermine la valeur limite supérieure du contrôleur au pied (vendu séparément) raccordé à la prise FOOT CONTROLLER [2]. <b>Réglages :</b> 0 – 127 <b>Valeur par défaut :</b> 127	
Sustain Pedal	Mode	Bascule le mode de fonctionnement de la pédale de maintien (vendue séparément) raccordée à la prise FOOT SWITCH [SUSTAIN]. <ul style="list-style-type: none"> <li>• <b>Sustain :</b> Fonctionne comme une pédale de maintien.</li> <li>• <b>Rotary S/F :</b> Permet de basculer entre les vitesses Slow (lent) et Fast (rapide) du haut-parleur rotatif de la section SPEAKER/AMP. Le fait d'actionner la pédale produit le même effet que lorsque vous appuyez sur la touche [Slow Fast] de la section ROTARY SPEAKER.</li> </ul> <b>Valeur par défaut :</b> Sustain	
Receive SW	Expression	Organ	Détermine si chaque section voix reçoit (On) ou ignore (Off) les messages MIDI correspondants reçus en provenance des périphériques externes ou les messages générés en actionnant le sélecteur au pied ou le contrôleur au pied. <b>Valeur par défaut :</b> On
		Key A	
		Key B	
	Sustain	Organ	
		Key A	
		Key B	
	Sostenuto	Organ	
		Key A	
		Key B	
	Soft	Key A	
		Key B	

## Drawbar Color

Nom de la fonction	Description
Upper	Définit la couleur des DEL des curseurs. Ce réglage peut être configuré individuellement pour les parties UPPER et LOWER.
Lower	<b>Réglages :</b> White (Blanc), Red (Rouge), Yellow (Jaune), Green (Vert), Cyan (Cyan), Blue (Bleu), Magenta (Magenta) <b>Valeur par défaut :</b> Upper = White, Lower = Red

## Name

Détermine le nom des sons Live Set. Pour en savoir plus sur l'édition des noms de sons Live Set, reportez-vous à « Édition des noms de fichiers ou de sons Live Set » (page 24).

### NOTE

Pour sauvegarder les noms modifiés, vous devez utiliser l'opération d'enregistrement (page 12).

# Annexe

## Messages de l'afficheur

Affichage LCD	Description
Auto power off disabled.	Ce message s'affiche lorsque la mise hors tension automatique est désactivée.
Completed.	La tâche spécifiée pour le chargement, l'enregistrement, le formatage ou autre est terminée.
Connecting to USB device...	Reconnaissance en cours du lecteur flash USB connecté au port USB [TO DEVICE].
Device number is off.	Les blocs de données ne peuvent être ni transmis ni reçus car le numéro de périphérique est désactivé.
Device number mismatch.	Les blocs de données ne peuvent pas être reçus car les numéros de périphérique ne correspondent pas.
File or folder already exists.	Il existe déjà un fichier/dossier portant le même nom que celui que vous êtes en train d'enregistrer.
File or folder path is too long.	Le fichier ou dossier est inaccessible car le nom du chemin d'accès contient un nombre de caractères supérieur à la limite autorisée.
Illegal bulk data.	Une erreur s'est produite lors de la réception de blocs de données ou d'un message Bulk Request.
Illegal file name.	Le nom du fichier spécifié n'est pas valide. Réessayez en entrant un autre nom.
Illegal file.	Le fichier spécifié ne peut pas être utilisé par cet instrument ou ne peut être chargé.
Incompatible USB device.	Un périphérique USB ne pouvant être utilisé avec cet instrument a été branché au port USB [TO DEVICE].
MIDI buffer full.	Échec du traitement des données MIDI dû à la réception d'un trop grand nombre de données en même temps.
MIDI checksum error.	Une erreur s'est produite lors de la réception des blocs de données.
No device.	Le dispositif n'est pas connecté.
No read/write authority to the file.	Indique que vous ne disposez pas de l'autorisation d'accès en lecture/écriture sur le fichier.
Now receiving MIDI bulk data...	Indique que cet instrument est en cours de réception de blocs de données MIDI.
Now transmitting MIDI bulk data...	Indique que le synthétiseur est en cours de transmission de blocs de données MIDI.
Please reboot to maintain internal memory.	Redémarrez cet instrument pour restaurer la mémoire interne.
Push [PANEL LOCK] Button.	Appuyez sur la touche [PANEL LOCK] pour désactiver la fonction Panel Lock (Verrouillage de panneau).
Unsupported USB device.	Ce message apparaît si le lecteur flash USB branché n'est pas formaté ou si son format n'est pas pris en charge par cet instrument. Veuillez formater le périphérique USB à l'aide de cet instrument.
USB connection terminated.	La communication avec le périphérique USB a été interrompue en raison d'une surintensité au niveau de celui-ci. Débranchez le périphérique du port USB [TO DEVICE], puis mettez l'instrument sous tension.
USB device is full.	Le lecteur flash USB étant saturé, aucune donnée ne peut plus y être sauvegardée. Utilisez un lecteur flash USB neuf ou libérez de l'espace en effaçant des données inutiles sur le périphérique de stockage actuel.
USB device is write-protected.	Ce message apparaît lorsque vous essayez d'écrire sur un lecteur flash USB protégé en écriture.
USB device read/write error.	Une erreur s'est produite lors de la lecture ou de l'écriture sur le lecteur flash USB.

## Dépannage

Absence de son ? Son incorrectement émis ? Lorsqu'un problème de ce genre survient, vérifiez d'abord les points suivants avant de conclure à une défaillance du produit. Vous pouvez résoudre beaucoup de problèmes en effectuant une réinitialisation aux valeurs d'usine (page 23). Si le problème persiste, consultez votre distributeur Yamaha.

Problème	Cause possible	Solution
L'instrument s'éteint de manière inattendue.	Cela est normal si la fonction de mise hors tension automatique est activée.	Si nécessaire, désactivez la fonction de Mise hors tension automatique pour l'empêcher d'éteindre l'instrument à nouveau (page 23).
Aucun son n'est produit.	Les équipements externes correspondants (par exemple, amplificateur, haut-parleur ou casque) ne sont pas correctement branchés à cet instrument via des câbles audio.	Puisque l'instrument ne dispose pas de haut-parleur intégré, vous devez recourir à un système audio externe ou à un casque pour le contrôler correctement (page 22).
	L'alimentation de l'instrument ou de l'équipement audio externe connecté n'est pas activée.	Vérifiez que l'alimentation de l'instrument et de l'équipement audio externe connecté est activée.
	Le volume de l'instrument et de l'équipement audio externe connecté est réglé sur le niveau minimum.	Réglez le volume. Servez-vous de la commande [MASTER VOLUME] pour régler le volume. Si un contrôleur au pied est connecté aux prises FOOT CONTROLLER [1]/[2], essayez de l'utiliser pour augmenter le volume.
	Tous les commutateurs [ON/OFF] de la section des voix sont réglés sur OFF.	Réglez le ou les commutateurs [ON/OFF] de la section des voix de votre choix sur ON.
	Le volume des sections des voix est réglé sur le niveau minimum.	Utilisez les molettes [VOLUME] de chaque section de voix pour régler le volume.
	Le paramètre de commande locale (Local Control) est réglé sur « Off ».	Lorsque le paramètre Local Control est réglé sur « Off », le générateur de sons interne n'émet pas de son, même lorsque vous jouez au clavier. Réglez Local Control sur « On » (page 38).
	Le volume MIDI ou les réglages d'expression MIDI ont été spécifiés sur un niveau extrêmement bas à l'aide d'un contrôleur MIDI externe.	Sélectionnez un autre son Live Set. Si un contrôleur au pied est connecté aux prises FOOT CONTROLLER [1]/[2], essayez de l'utiliser pour augmenter le volume.
Un son continue d'être produit indéfiniment.	Les sons d'effet, tels que les sons de retard, ne s'arrêtent pas.	Baissez la valeur de la molette [DEPTH], ou réglez la touche EFFECT1/2 [ON/OFF] ou la section [ON/OFF] sur OFF. Si un autre son Live Set est sélectionné pendant qu'un son continue de jouer, appuyez à nouveau sur la touche Live Set actuellement sélectionnée.
Les sons sont déformés.	Les réglages d'effets ne sont pas appropriés.	Le son peut être déformé en fonction du type et du réglage des effets. Modifiez les types et les réglages d'effets.
	Le volume est trop élevé.	Réglez le volume. Pour régler le volume général, réglez le paramètre « I/O volume » → « Output » (page 38).
	Le volume de l'instrument et de la source audio externe raccordée est trop élevé.	Réglez le volume de l'appareil audio externe branché ou utilisez le bouton INPUT [GAIN] de l'instrument. Vous pouvez également régler le volume depuis « I/O Volume » → « Volume audio USB » (page 38).
Le son émis est intermittent et haché.	L'ensemble du son a dépassé la limite de polyphonie maximale (128 notes).	Veillez à ne pas dépasser la limite de polyphonie maximale.

Problème	Cause possible	Solution
Aucun effet n'est appliqué.	La profondeur est réglée sur le niveau minimal.	Utilisez le bouton [DEPTH] pour régler la profondeur de l'effet.
La communication des données entre l'ordinateur et cet instrument ne fonctionne pas correctement.	Les réglages du port de l'ordinateur ne sont pas appropriés.	Vérifiez les réglages du port de l'ordinateur.
La transmission de blocs de données MIDI ne fonctionne pas correctement.	Utilisation de ports incorrects (MIDI, USB).	Vérifiez les connexions.
	Erreur de numéro de périphérique MIDI.	Vérifiez le numéro de périphérique MIDI.
Impossible de sauvegarder les données sur le lecteur flash USB externe.	Le lecteur flash USB est protégé en écriture.	Désactivez la protection en écriture.
	Le lecteur flash USB n'est pas correctement formaté.	Reformatez-le.
Une des pédales est sans effet.	La pédale n'est pas correctement branchée.	Assurez-vous que la fiche de la pédale est insérée entièrement et correctement.
Rien n'apparaît sur l'écran, même lorsque l'alimentation de l'instrument est activée.	« Display Lights » → « LCD SW » est réglé sur « Off ».	Réglez « LCD SW » sur « On » (page 39).
	La valeur « Display Lights » → « LCD Contrast » est trop faible.	Réglez le contraste sur « LCD Contrast » (page 39).

## Caractéristiques

Élément		Détails
		YC61
Clavier		Clavier semi-lesté de 61 touches « waterfall » (toucher initial)
Génération de sons	Technologie de génération de sons	VCM Organ, AWM2, FM
	Polyphonie (max.)	VCM Organ + AWM2 : 128*, FM : 128 *Total de VCM Organ et AWM2
Voix	Nombre de sons Live Set	160 (sons Live Set préprogrammés : 80)
	Nombre de voix	145 (Organ : 6 / Keys : 139)
	Effets	Effet d'insertion : 1 système Organ (pre drive) 2 systèmes Key A (1 : 32 types, 2 : 32 types) 2 systèmes Key B (1 : 32 types, 2 : 32 types) Effect : 32 types Speaker/Amp : 6 types (Haut-parleur rotatif : 2 types, Amp : 4 types) Reverb Égaliseur principal : 3 bandes (avec médiums balayables)
Affichage	Type	Écran LCD graphique (128 x 64 points)
Connecteurs		OUTPUT [L/MONO]/[R] (6,3 mm, prise jack standard, asymétrique) [PHONES] (prise casque stéréo standard, 6,3 mm) INPUT [L/MONO]/[R] (prises casque standard, 6,3 mm) FOOT CONTROLLER [1]/[2] FOOT SWITCH [SUSTAIN]/[ASSIGNABLE] MIDI [IN]/[OUT] USB [TO HOST]/[TO DEVICE] [AC IN]
Taille/poids	Dimensions (L x P x H)	896 mm x 309 mm x 108 mm
	Poids	7,1 kg
Accessoires inclus		Mode d'emploi (ce manuel) x 1 Câble d'alimentation x 1

Le contenu de ce mode d'emploi s'applique aux dernières caractéristiques techniques connues à la date d'impression du manuel. Compte tenu des améliorations continues apportées par Yamaha à ce produit, le présent manuel peut ne pas totalement refléter les caractéristiques du produit que vous utilisez actuellement. Pour obtenir la version la plus récente du manuel, accédez au site Web de Yamaha puis téléchargez le fichier du manuel concerné.

# Index

## C

Canal de réception MIDI .....	28
Canal de transmission MIDI .....	28
Canal MIDI .....	30
Charger .....	25
Clavier externe .....	27, 45
Clavier MIDI externe .....	27
Clavier principal .....	47

## E

Effet .....	17
EG .....	16, 34
Égaliseur principal .....	19
Enregistrer .....	25

## F

Filter .....	16, 35
--------------	--------

## H

Haut-parleur rotatif .....	18
----------------------------	----

## I

iPad .....	27, 29
iPhone .....	27, 29

## L

Lecteur flash USB .....	25
Live Set .....	12
LOWER .....	15

## M

MENU .....	36
MIDI Port .....	28
Mise hors tension automatique .....	23

## O

Ordinateur .....	27, 29
------------------	--------

## P

PARAMÈTRES .....	42
Partage .....	23
PERCUSSION .....	15
Pilote Yamaha Steinberg USB .....	29
Point de partage .....	13
PRE DRIVE .....	15

## R

Réinitialiser aux valeurs d'usine .....	23
Rotary Speaker .....	44

## S

Section .....	10
Section des voix .....	23
Section EFFECT .....	17
Section Key A .....	16
Section Key B .....	16
Section Organ .....	14
Section REVERB .....	19
Section SPEAKER/AMP .....	18
Son Live Set .....	12, 23
Split (Key A, Key B) .....	16
Split (Organ) .....	15
Split (Partage) .....	13
SSS (Seamless Sound Switching) .....	12

## T

Type de fichier .....	25
-----------------------	----

## U

UPPER .....	15
USB [TO DEVICE] .....	26
USB [TO HOST] .....	26
USB Audio .....	29

## V

VCM Organ .....	14
VIBRATO/CHORUS .....	15
Vue Live Set .....	12

# DATA LIST

## Live Set Sound List

Bank	No	Name	Split Point	Section	Voice Name	MSB	LSB	PC
1	1	Jazz Lead	G2	Organ	H1	63	0	1
				Key A	-			
				Key B	-			
1	2	Rock Organ 1	G2	Organ	H2	63	0	2
				Key A	-			
				Key B	-			
1	3	Gospel Shout!	G2	Organ	H1	63	0	3
				Key A	-			
				Key B	-			
1	4	Rex Direct	G2	Organ	F2	63	0	4
				Key A	-			
				Key B	-			
1	5	Soulful Rd	G2	Organ	-	63	0	5
				Key A	78Rd			
				Key B	-			
1	6	Natural CFX	G2	Organ	-	63	0	6
				Key A	CFX			
				Key B	-			
1	7	FM EP 1	G2	Organ	-	63	0	7
				Key A	FM Piano DA			
				Key B	-			
1	8	FM Lead	G2	Organ	-	63	0	8
				Key A	FM Syn Lead 2			
				Key B	-			
2	1	Jazz Swish	G2	Organ	H1	63	1	1
				Key A	-			
				Key B	-			
2	2	Prog 1	G2	Organ	H2	63	1	2
				Key A	-			
				Key B	-			
2	3	Gospel Worship	G2	Organ	H1	63	1	3
				Key A	-			
				Key B	-			
2	4	Italian Organ 1	G2	Organ	F3	63	1	4
				Key A	-			
				Key B	-			
2	5	67 Trem EP	G2	Organ	-	63	1	5
				Key A	67Rd Dark			
				Key B	-			
2	6	One Ear Upright	G2	Organ	-	63	1	6
				Key A	U1			
				Key B	-			
2	7	80s Piano Layer	G2	Organ	-	63	1	7
				Key A	CFX			
				Key B	FM The EP			
2	8	Fat OB Brass	G2	Organ	-	63	1	8
				Key A	OB Brass 1			
				Key B	OB Brass 2			
3	1	Squabble	G2	Organ	H1	63	2	1
				Key A	-			
				Key B	-			
3	2	Casino Fire	G2	Organ	H2	63	2	2
				Key A	-			
				Key B	-			
3	3	H Split Ld/Ba	G2	Organ	H1	63	2	3
				Key A	-			
				Key B	-			
3	4	Church	G2	Organ	F1	63	2	4
				Key A	-			
				Key B	-			
3	5	Wr Trem	G2	Organ	-	63	2	5
				Key A	Wr Bright			
				Key B	-			
3	6	C7 w/Pad	G2	Organ	-	63	2	6
				Key A	C7			
				Key B	Analog Pad			

Bank	No	Name	Split Point	Section	Voice Name	MSB	LSB	PC
3	7	FM EP+Pad 1	G2	Organ	-	63	2	7
				Key A	FM The EP			
				Key B	Lite Strings			
3	8	Motion Pad	G2	Organ	-	63	2	8
				Key A	Mystic Pad			
				Key B	Analog Pad			
4	1	Clean Amp	G2	Organ	H3	63	3	1
				Key A	-			
				Key B	-			
4	2	H Split Ld/Cld	C3	Organ	H1	63	3	2
				Key A	-			
				Key B	-			
4	3	F1 Jazz	G2	Organ	F1	63	3	3
				Key A	-			
				Key B	-			
4	4	Rex Rotary	G2	Organ	F2	63	3	4
				Key A	-			
				Key B	-			
4	5	Rex Amp	G2	Organ	F2	63	3	5
				Key A	-			
				Key B	-			
4	6	Italian Organ 2	G2	Organ	F3	63	3	6
				Key A	-			
				Key B	-			
4	7	Italian Organ 3	G2	Organ	F3	63	3	7
				Key A	-			
				Key B	-			
4	8	F2 / RdBa	G2	Organ	F2	63	3	8
				Key A	78Rd			
				Key B	-			
5	1	CFX Bright	G2	Organ	-	63	4	1
				Key A	CFX			
				Key B	-			
5	2	C7	G2	Organ	-	63	4	2
				Key A	C7			
				Key B	-			
5	3	70's C7	G2	Organ	-	63	4	3
				Key A	C7			
				Key B	-			
5	4	Showbiz Upright	G2	Organ	-	63	4	4
				Key A	U1			
				Key B	-			
5	5	AP+Strings	G2	Organ	-	63	4	5
				Key A	CFX			
				Key B	Fast Strings			
5	6	Bass Stays Home	G2	Organ	-	63	4	6
				Key A	Upright Bass			
				Key B	C7			
5	7	78Rd Chorus	G2	Organ	-	63	4	7
				Key A	78Rd			
				Key B	-			
5	8	67Rd Overdrive	G2	Organ	-	63	4	8
				Key A	67Rd Bright			
				Key B	-			
6	1	Wr Dist	G2	Organ	-	63	5	1
				Key A	Wr Warm			
				Key B	-			
6	2	FM EP 2	G2	Organ	-	63	5	2
				Key A	FM The EP			
				Key B	-			
6	3	FM EP 3	G2	Organ	-	63	5	3
				Key A	FM Pf's Heart			
				Key B	-			
6	4	FM EP 4	G2	Organ	-	63	5	4
				Key A	FM Urban EP			
				Key B	FM DX EP			



Bank	No	Name	Split Point	Section	Voice Name	MSB	LSB	PC
6	5	FM EP 5	G2	Organ	-	63	5	5
				Key A	FM The EP			
				Key B	FM DX Road			
6	6	Magic Piano	G2	Organ	-	63	5	6
				Key A	67Rd Dark			
				Key B	FM Pf's Heart			
6	7	80s Soundtrack	G2	Organ	-	63	5	7
				Key A	78Rd			
				Key B	Analog Pad			
6	8	FM EP+Pad 2	G2	Organ	-	63	5	8
				Key A	FM Pf's Heart			
				Key B	Analog Pad			
7	1	Swell Backgrnd	C3	Organ	-	63	6	1
				Key A	FM Saw Pad			
				Key B	67Rd Dark			
7	2	Bass and 73Rd	G2	Organ	-	63	6	2
				Key A	Finger Bass			
				Key B	73Rd			
7	3	Analog Pad	G2	Organ	-	63	6	3
				Key A	Analog Pad			
				Key B	Noble Pad			
7	4	Fat Pad	G2	Organ	-	63	6	4
				Key A	JP Strings			
				Key B	Analog Pad			
7	5	Massive FM	G2	Organ	-	63	6	5
				Key A	FM Saw Pad			
				Key B	FM BellSquare			
7	6	Smooth Strings	G2	Organ	-	63	6	6
				Key A	FM Syn Str			
				Key B	JP Strings			
7	7	Stringy Octaves	G2	Organ	-	63	6	7
				Key A	Oct Syn Str			
				Key B	Unison Str			
7	8	Synth Brass	G2	Organ	-	63	6	8
				Key A	Synth Brass 1			
				Key B	Synth Brass 4			
8	1	Analog Lead	G2	Organ	-	63	7	1
				Key A	Classic Mini			
				Key B	-			
8	2	Expressive Lead	G2	Organ	-	63	7	2
				Key A	Sine Lead			
				Key B	Classic Mini			
8	3	Monster Lead	G2	Organ	-	63	7	3
				Key A	FM Syn Lead 1			
				Key B	FM Syn Lead 2			
8	4	Ep/Lead Split 1	G2	Organ	-	63	7	4
				Key A	73Rd			
				Key B	Soft Square			
8	5	Ep/Lead Split 2	G2	Organ	-	63	7	5
				Key A	FM DX EP			
				Key B	Mini Lead			
8	6	Pad/Lead	G2	Organ	-	63	7	6
				Key A	Analog Pad			
				Key B	Funky Mini			
8	7	Icy Split	C3	Organ	-	63	7	7
				Key A	Digi Pad			
				Key B	Mini Lead			
8	8	Sticky Bass	G2	Organ	-	63	7	8
				Key A	1o1 Bass			
				Key B	Analog Bass			
9	1	Aggressive Bass	G2	Organ	-	63	8	1
				Key A	1o1 Bass			
				Key B	Analog Bass			
9	2	Dual Bass	G2	Organ	-	63	8	2
				Key A	FM Saw Pad			
				Key B	Unison Bass			
9	3	FM Harmonic Ba	G2	Organ	-	63	8	3
				Key A	Mini Sub Bass			
				Key B	FM Tear Bass			
9	4	Syn Bell 1	G2	Organ	-	63	8	4
				Key A	Heaven Bell			
				Key B	-			
9	5	Syn Bell 2	G2	Organ	-	63	8	5
				Key A	Far Away FM			
				Key B	-			
9	6	Concerto Goldo	G2	Organ	-	63	8	6
				Key A	Slow Strings			
				Key B	Violin			

Bank	No	Name	Split Point	Section	Voice Name	MSB	LSB	PC
9	7	String Ensemble	G2	Organ	-	63	8	7
				Key A	Fast Strings			
				Key B	Violin			
9	8	Big Fanfare	G2	Organ	-	63	8	8
				Key A	Marcato Str			
				Key B	Brass 3			
10	1	Classic Gt.	G2	Organ	-	63	9	1
				Key A	Classic Gt			
				Key B	-			
10	2	Steel Gt.	G2	Organ	-	63	9	2
				Key A	Steel Gt			
				Key B	-			
10	3	Clean Gt.	G2	Organ	-	63	9	3
				Key A	Clean Gt 1			
				Key B	-			
10	4	Brass Section	G2	Organ	-	63	9	4
				Key A	Brass 1			
				Key B	-			
10	5	Brass w/Sax	G2	Organ	-	63	9	5
				Key A	Brass 1			
				Key B	Brass 2			
10	6	Upright Bass	G2	Organ	-	63	9	6
				Key A	Upright Bass			
				Key B	-			
10	7	Fingered Bass	G2	Organ	-	63	9	7
				Key A	Finger Bass			
				Key B	-			
10	8	Slap Bass	G2	Organ	-	63	9	8
				Key A	Slap Bass			
				Key B	-			

# Voice List

Section	Category	Sub Category	No.	Name	Parameter Value(*)
Organ	-	-	-	H1	0
			-	H2	1
			-	H3	2
			-	F1	3
			-	F2	4
Keys A/B	Piano	Grand	01	CFX	6
			02	S700	7
			03	C7	8
		Upright	04	U1	9
			05	CP80 1	10
		CP	06	CP80 2	11
			07	Piano Strings	12
		Layer	08	Piano Synth	13
	E.Piano		Rd	01	78Rd
		02		75Rd Funky	15
		03		73Rd	16
		04		67Rd Dark	17
		05		67Rd Bright	18
	Wr	06	Wr Warm	19	
		07	Wr Bright	20	
		08	Wr Wide	21	
	Clavi	09	Clavi B	22	
		10	Clavi S	23	
		11	Harpichord	24	
	FM	12	FM Piano DA	25	
		13	FM DX Road	26	
		14	FM The EP	27	
		15	FM DX EP	28	
		16	FM Pf's Heart	29	
		17	FM Urban EP	30	
	Synth	Pad	01	FM Saw Pad	32
			02	Analog Pad	33
			03	Dark Light	34
			04	Digi Pad	35
			05	Noble Pad	36
			06	Pop Pad	37
			07	Fat Saw	38
			08	Angel Pad	39
			09	FM BellSquare	40
			10	FM Cloud Pad	41
11			FM Bow RM Pad	42	
12			Itopia	43	
13			Mystic Pad	44	
14			Nowhere	45	
15			FM Choir	46	
16			Lite Strings	47	
Strings		17	JP Strings	48	
		18	FM Syn Str	49	
	19	Pop Syn Str	50		
	20	Unison Str	51		
	21	Oct Syn Str	52		
Brass	22	Synth Brass 1	53		
	23	Synth Brass 2	54		
	24	Synth Brass 3	55		
	25	Synth Brass 4	56		
	26	OB Brass 1	57		
	27	OB Brass 2	58		
	28	OB Brass 3	59		
	29	FM Brass	60		
	30	FM Brass Ens	61		
Lead	31	FM Syn Lead 1	62		
	32	FM Syn Lead 2	63		
	33	Classic Mini	64		
	34	Mini Lead	65		
			35	Funky Mini	66

Section	Category	Sub Category	No.	Name	Parameter Value(*)	
Keys A/B	Synth	Lead	36	Sine Lead	67	
			37	Square Lead	68	
			38	Soft Square	69	
			39	Dirty Hook	70	
			40	Sync Saw Lead	71	
			41	Nu Mini	72	
			42	5th Lead	73	
			43	Calliope Lead	74	
			Bass	44	Mini Sub Bass	75
				45	Analog Bass	76
				46	1o1 Bass	77
				47	Synth Bass	78
				48	FM Tear Bass	79
				49	FM DX E.Bass	80
		50		FM BoogieBass	81	
		51		FM SuperBass	82	
		52		Unison Bass	83	
		53		FM Owl Bass	84	
		ChromPerc		54	FM Glocken	85
				55	FM Far Away	86
				56	Digi Bell	87
				57	FM Brite Comp	88
				58	Heaven Bell	89
			59	FM Tblr Bells	90	
		Others	Strings	01	Slow Strings	91
				02	Marcato Str	92
				03	Fast Strings	93
				04	Tremolo Str	94
				05	Pizzicato	95
				06	Tape Strings	96
				07	Violin	97
				08	Cello	98
			Guitar	09	Classic Gt	99
				10	Steel Gt	100
				11	12Strings Gt	101
				12	FM Jazz Gt	102
				13	Clean Gt 1	103
				14	Clean Gt 2	104
				15	Clean Gt 3	105
				16	Banjo	106
				17	Sitar	107
				18	Shamisen	108
				19	Koto	109
Brass	20		Brass 1	110		
	21		Brass 2	111		
	22		Brass 3	112		
	23		St. Brass	113		
	24		Trumpet	114		
	25		Trombone	115		
	26		Horn 1	116		
	27		Horn 2	117		
	Sax / Winds		28	Sax Section 1	118	
29			Sax Section 2	119		
30			Soprano Sax	120		
31			Alto Sax	121		
32			Tenor Sax	122		
33			Baritone Sax	123		
34			Jazz Flute	124		
35			Alto Flute	125		
36			Tape Flute	126		
37			Harmonica	127		
Bass	38		FM Harmonica	128		
	39		Pan Flute	129		
	40		Bag Pipe	130		
	41		Shakuhachi	131		
	42		Upright Bass	132		
	43		Finger Bass	133		

Section	Category	Sub Category	No.	Name	Parameter Value(*)
Keys A/B	Others	Bass	44	Pick Bass	134
			45	Fretless Bass	135
			46	Slap Bass	136
		ChromPerc	47	Glocken	137
			48	Jazz Vibes	138
			49	Marimba	139
			50	Xylophone	140
			51	Tubular Bell	141
		Others	52	Kalimba	142
			53	Accordion	143
			54	Musette	144

\*This is the number used for the "Voice Number" parameters (pages 67, 68).

# Control Change Number List

O: = Organ, U: = Organ UPPER, L: = Organ LOWER, A: = Key A, B: = Key B, E: = EFFECT, S: = SPEAKER/AMP

\*1: Parameter Value/Controller Value Correspondence Table (page 61)

\*2: Assignable only to the foot switch.

\*3: Assignable only to the foot controller 1/2 and modulation lever.

Parameters shown within parentheses do not affect the sound of this instrument.

	CC No. (LCD indication)	Panel controls	Table (*1)
Organ	13 O: Volume	22 [VOLUME] knob	A
	14 O: Pre Drive	23 [PRE DRIVE] knob	A
	102 U: Drawbar 16'	24 Drawbar	A
	103 U: Drawbar 5 1/3'	25 Drawbar	A
	104 U: Drawbar 8'	26 Drawbar	A
	105 U: Drawbar 4'	27 Drawbar	A
	106 U: Drawbar 2 2/3'	28 Drawbar	A
	107 U: Drawbar 2'	29 Drawbar	A
	108 U: Drawbar 1 3/5'	30 Drawbar	A
	109 U: Drawbar 1 1/5'	31 Drawbar	A
	110 U: Drawbar 1'	32 Drawbar	A
	111 L: Drawbar 16'	33 Drawbar	A
	112 L: Drawbar 5 1/3'	34 Drawbar	A
	113 L: Drawbar 8'	35 Drawbar	A
	114 L: Drawbar 4'	36 Drawbar	A
	115 L: Drawbar 2 2/3'	37 Drawbar	A
	116 L: Drawbar 2'	38 Drawbar	A
	117 L: Drawbar 1 3/5'	39 Drawbar	A
	118 L: Drawbar 1 1/5'	40 Drawbar	A
119 L: Drawbar 1'	41 Drawbar	A	
Key A	18 A: Volume	22 [VOLUME] knob	A
	19 A: Tone	38 [TONE] knob	A
	20 A: EG	39 [EG FILTER] knob	A
	21 A: Filter	39 [EG FILTER] knob	A
	22 A: Effect 1 Depth	42 [DEPTH] knob	A
	23 A: Effect 1 Rate	43 [RATE] knob	A
	24 A: Effect 2 Depth	44 [DEPTH] knob	A
25 A: Effect 2 Rate	45 [RATE] knob	A	
Key B	27 B: Volume	22 [VOLUME] knob	A
	28 B: Tone	38 [TONE] knob	A
	29 B: EG	39 [EG FILTER] knob	A
	30 B: Filter	39 [EG FILTER] knob	A
	31 B: Effect 1 Depth	42 [DEPTH] knob	A
	68 B: Effect 1 Rate	43 [RATE] knob	A
	69 B: Effect 2 Depth	44 [DEPTH] knob	A
	70 B: Effect 2 Rate	45 [RATE] knob	A
EFFECT	94 E: Depth	42 [DEPTH] knob	A
	79 E: Rate	43 [RATE] knob	A
SPEAKER/AMP	93 S: Drive	49 [DRIVE] knob	A
	80 S: Tone	50 [TONE] knob	A
	85 Rotary Slow/Fast	52 [STOP] button 51 [Slow Fast] button	D D
REVERB	91 All Reverb Depth	55 [DEPTH] knob	A
	81 O: Reverb Depth	56 [DEPTH] knob	A
	82 A: Reverb Depth	56 [DEPTH] knob	A
	83 B: Reverb Depth	56 [DEPTH] knob	A
MASTER EQUALIZER	87 Master EQ High	59 [HIGH] knob	B
	88 Master EQ Mid	60 [MID] knob	B
	89 Master EQ Freq	60 [FREQUENCY] knob	C
	90 Master EQ Low	61 [LOW] knob	B

	CC No. (LCD indication)	Panel controls	Table (*1)
Foot Switch, Foot Controller 1, Foot Controller 2, Modulation Lever	1 Modulation		
	4 Pedal Wah		
	5 (Portamento Time)		
	6 (Data Entry MSB)		
	7 All Volume		
	10 (Pan)		
	11 Expression		
	13 O: Volume	22 [VOLUME] knob	A
	14 O: Pre Drive	23 [PRE DRIVE] knob	A
	18 A: Volume	22 [VOLUME] knob	A
19 A: Tone	38 [TONE] knob	A	
20 A: EG	39 [EG FILTER] knob	A	
21 A: Filter	39 [EG FILTER] knob	A	
22 A: Effect 1 Depth	42 [DEPTH] knob	A	
23 A: Effect 1 Rate	43 [RATE] knob	A	
24 A: Effect 2 Depth	44 [DEPTH] knob	A	
25 A: Effect 2 Rate	45 [RATE] knob	A	
27 B: Volume	22 [VOLUME] knob	A	
28 B: Tone	38 [TONE] knob	A	
29 B: EG	39 [EG FILTER] knob	A	
30 B: Filter	39 [EG FILTER] knob	A	
31 B: Effect 1 Depth	42 [DEPTH] knob	A	
32 (Bank LSB)			
38 (Data Entry LSB)			
64 Sustain	(*2)		
65 (Portamento)			
66 Sostenuto	(*2)		
67 Soft			
68 B: Effect 1 Rate	43 [RATE] knob	A	
69 B: Effect 2 Depth	44 [DEPTH] knob	A	
70 B: Effect 2 Rate	45 [RATE] knob	A	
71 (Resonance)			
72 (Release)			
73 (Attack)			
74 (Cutoff)			
79 E: Rate	43 [RATE] knob	A	
80 S: Tone	50 [TONE] knob	A	
81 O: Reverb Depth	56 [DEPTH] knob	A	
82 A: Reverb Depth	56 [DEPTH] knob	A	
83 B: Reverb Depth	56 [DEPTH] knob	A	
84 (Portamento Ctrl)			
85 Rotary Slow/Fast	52 [STOP] button	D	
	51 [Slow Fast] button	D	
87 Master EQ High	59 [HIGH] knob	B	
88 Master EQ Mid	60 [MID] knob	B	
89 Master EQ Freq	60 [FREQUENCY] knob	C	
90 Master EQ Low	61 [LOW] knob	B	
91 All Reverb Depth	56 [DEPTH] knob	A	
92 (Effect 2 Depth)			
93 S: Drive	49 [DRIVE] knob	A	
94 E: Depth	42 [DEPTH] knob	A	
95 (Effect 5 Depth)			
96 (Data Increment)			
97 (Data Decrement)			
98 (NRPN LSB)			
99 (NRPN MSB)			
100 (RPN LSB)			
101 (RPN MSB)			
102 U: Drawbar 16'	24 Drawbar	A	
103 U: Drawbar 5 1/3'	25 Drawbar	A	
104 U: Drawbar 8'	26 Drawbar	A	
105 U: Drawbar 4'	27 Drawbar	A	

	CC No. (LCD indication)	Panel controls	Table (*1)
Foot Switch, Foot Controller 1, Foot Controller 2, Modulation Lever	106 U: Drawbar 2 2/3'	Drawbar	A
	107 U: Drawbar 2'	Drawbar	A
	108 U: Drawbar 1 3/5'	Drawbar	A
	109 U: Drawbar 1 1/3'	Drawbar	A
	110 U: Drawbar 1'	Drawbar	A
	111 L: Drawbar 16'	Drawbar	A
	112 L: Drawbar 5 1/3'	Drawbar	A
	113 L: Drawbar 8'	Drawbar	A
	114 L: Drawbar 4'	Drawbar	A
	115 L: Drawbar 2 2/3'	Drawbar	A
	116 L: Drawbar 2'	Drawbar	A
	117 L: Drawbar 1 3/5'	Drawbar	A
	118 L: Drawbar 1 1/3'	Drawbar	A
	119 L: Drawbar 1'	Drawbar	A
	--- Live Set Sound +	(*2)	
	--- Live Set Sound -	(*2)	
	--- USB Audio Volume	(*3)	

## Parameter Value/Controller Value Correspondence Table

A

Parameter	Controller	
	Transmitted	Recognized
0-127	0-127	0-127

B

Parameter		Controller	
		Transmitted	Recognized
-12dB	52	0-5	0-5
-11dB	53	6-10	6-10
-10dB	54	11-15	11-15
-9dB	55	16-20	16-20
-8dB	56	21-25	21-25
-7dB	57	26-30	26-30
-6dB	58	31-35	31-35
-5dB	59	36-40	36-40
-4dB	60	41-46	41-46
-3dB	61	47-51	47-51
-2dB	62	52-56	52-56
-1dB	63	57-61	57-61
0dB	64	62-66	62-66
1dB	65	67-71	67-71
2dB	66	72-76	72-76
3dB	67	77-81	77-81
4dB	68	82-87	82-87
5dB	69	88-92	88-92
6dB	70	93-97	93-97
7dB	71	98-102	98-102
8dB	72	103-107	103-107
9dB	73	108-112	108-112
10dB	74	113-117	113-117
11dB	75	118-122	118-122
12dB	76	123-127	123-127

C

Parameter		Controller	
		Transmitted	Recognized
100Hz	14	0-3	0-3
110Hz	15	4-6	4-6
125Hz	16	7-9	7-9
140Hz	17	10-12	10-12
160Hz	18	13-15	13-15
180Hz	19	16-18	16-18
200Hz	20	19-21	19-21
225Hz	21	22-24	22-24
250Hz	22	25-28	25-28
280Hz	23	29-31	29-31
315Hz	24	32-34	32-34
355Hz	25	35-37	35-37
400Hz	26	38-40	38-40
450Hz	27	41-43	41-43
500Hz	28	44-46	44-46
560Hz	29	47-49	47-49
630Hz	30	50-53	50-53
700Hz	31	54-56	54-56
800Hz	32	57-59	57-59
900Hz	33	60-62	60-62
1.0kHz	34	63-65	63-65
1.1kHz	35	66-68	66-68
1.2kHz	36	69-71	69-71
1.4kHz	37	72-74	72-74
1.6kHz	38	75-78	75-78
1.8kHz	39	79-81	79-81
2.0kHz	40	82-84	82-84
2.2kHz	41	85-87	85-87
2.5kHz	42	88-90	88-90
2.8kHz	43	91-93	91-93
3.2kHz	44	94-96	94-96
3.6kHz	45	97-99	97-99
4.0kHz	46	100-102	100-102
4.5kHz	47	103-106	103-106
5.0kHz	48	107-109	107-109
5.6kHz	49	110-112	110-112
6.3kHz	50	113-115	113-115
7.0kHz	51	116-118	116-118
8.0kHz	52	119-121	119-121
9.0kHz	53	122-124	122-124
10kHz	54	125-127	125-127

D

Parameter	Controller	
	Transmitted	Recognized
Slow	0	0-63
Stop	64	64
Fast	127	65-127

# MIDI Data Format

## (1) TRANSMIT FLOW

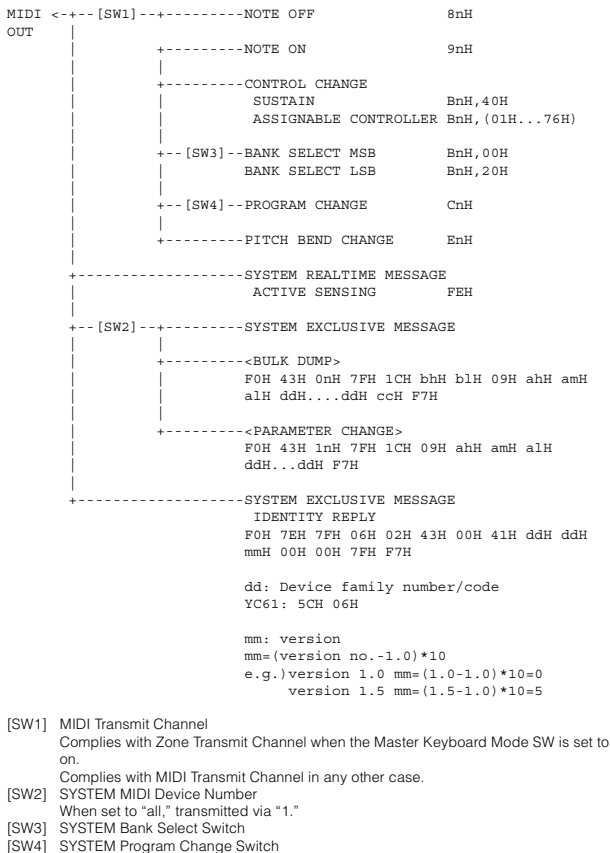

## (2) RECEIVE FLOW

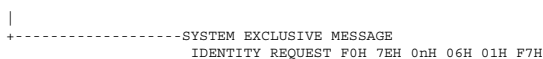
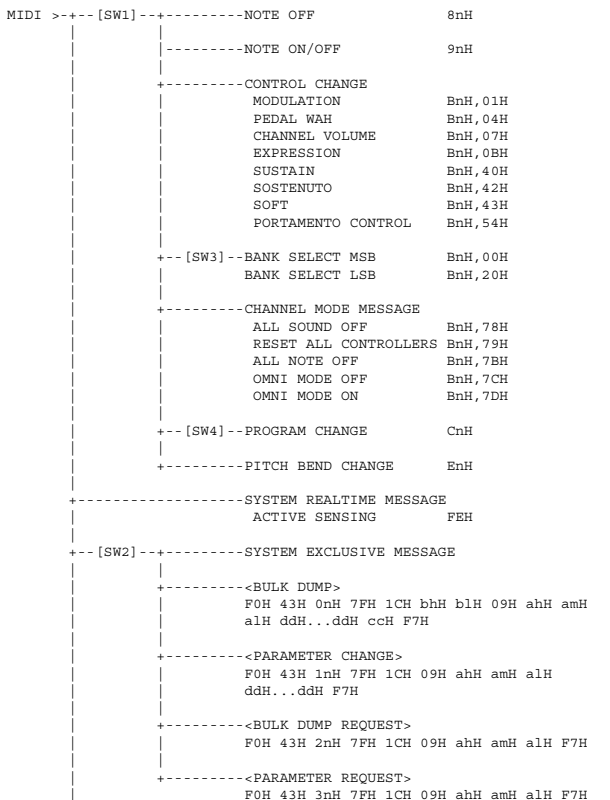

- [SW1] Complies with MIDI Receive Channel.
- [SW2] SYSTEM MIDI Device Number
- [SW3] SYSTEM Bank Select Switch
- [SW4] SYSTEM Program Change Switch

## (3) TRANSMIT/RECEIVE DATA

### (3-1) CHANNEL VOICE MESSAGES

#### (3-1-1) NOTE OFF

```

STATUS      1000nnnn (9nH)      n=0-15 CHANNEL NUMBER
NOTE No.    0kkkkkkk            k=0(C-2)-127(G8)
VELOCITY    0vvvvvvv            v=64 Transmit
    
```

#### (3-1-2) NOTE ON/OFF

```

STATUS      1000nnnn (8nH)      n=0-15 CHANNEL NUMBER
NOTE No.    0kkkkkkk            k=0(C-2)-127(G8)
VELOCITY NOTE ON 0vvvvvvv (v≠0)
NOTE OFF     0vvvvvvv (v=0)
    
```

#### (3-1-3) CONTROL CHANGE

```

STATUS      1011nnnn (BnH)      n=0-15 CHANNEL NUMBER
CONTROL NUMBER 0ccccccc
CONTROL VALUE  0vvvvvvv
    
```

\*TRANSMITTED CONTROL NUMBER

c=0	BANK SELECT MSB	;v=0-127	*1
c=32	BANK SELECT LSB	;v=0-127	*1
c=64	SUSTAIN	;v=0-127	*3
c=1...119	ASSIGNABLE CONTROLLER	;v=0-127	*2

\*RECEIVED CONTROL NUMBER

c=0	BANK SELECT MSB	;v=0-127	*1
c=32	BANK SELECT LSB	;v=0-127	*1
c=1	MODULATION	;v=0-127	
c=4	PEDAL WAH	;v=0-127	
c=7	CHANNEL VOLUME	;v=0-127	
c=11	EXPRESSION	;v=0-127	
c=64	SUSTAIN	;v=0-127	
c=66	SOSTENUTO	;v=0-63:OFF, 64-127:ON	
c=67	SOFT	;v=0-127	
c=84	PORTAMENTO CONTROL	;v=0-127	

\*1 Relation between BANK SELECT and PROGRAM is as follows:

CATEGORY	MSB	LSB	PROGRAM No.
Live Set Page 1	63	0	0..7
:	:	:	:
Live Set Page 20	63	19	0..7

\*2 The default CONTROL NUMBERS of ASSIGNABLE CONTROLLER are as follows:

```

MODULATION          1
FOOT CONTROLLER 1  11
FOOT CONTROLLER 2   4
FOOT SWITCH Live Set Inc
    
```

\*3 When Sustain is set to something other than "FC3A (HalfOn)," operating the foot switch transmits only values of 0 (off) or 127 (on).

Bank Select will be actually executed when a Program Change message is received. Bank Select and Program Change numbers that are not supported by this instrument will be ignored.

#### (3-1-4) PROGRAM CHANGE

```

STATUS      1100nnnn (CnH)      n=0-15 CHANNEL NUMBER
PROGRAM NUMBER 00000ppp          p=0-7
    
```

#### (3-1-5) PITCH BEND CHANGE

```

STATUS      1110nnnn (EnH)      n=0-15 CHANNEL NUMBER
LSB         0vvvvvvv            PITCH BEND CHANGE LSB
MSB         0vvvvvvv            PITCH BEND CHANGE MSB
Transmitted with a resolution of 7 bits.
    
```

### (3-2) CHANNEL MODE MESSAGES

```

STATUS      1011nnnn (BnH)      n=0-15 CHANNEL NUMBER
CONTROL NUMBER 0ccccccc
CONTROL VALUE  0vvvvvvv          v=DATA VALUE
    
```

#### (3-2-1) ALL SOUND OFF (CONTROL NUMBER = 78H, DATA VALUE = 0)

All the sounds currently being played, including channel messages such as note-on of a certain channel, are muted through this message is received.

#### (3-2-2) RESET ALL CONTROLLERS (CONTROL NUMBER = 79H, DATA VALUE = 0)

Resets the values set for the following controllers.

PITCH BEND CHANGE	0 (center)
MODULATION	0 (minimum)
PEDAL WAH	0 (minimum)
EXPRESSION	127 (maximum)
SUSTAIN	0 (off)
SOSTENUTO	0 (off)
SOFT	0 (off)
PORTAMENTO CONTROL	Clear the reserved note number

Doesn't reset the following data:  
PROGRAM CHANGE, BANK SELECT MSB/LSB, VOLUME

**(3-2-3) ALL NOTE OFF (CONTROL NUMBER = 7BH, DATA VALUE = 0)**

All the notes currently set to on in certain channel(s) are muted when receiving this message. However, if Sustain or Sostenuto is on, notes will continue sounding until these are turned off.

**(3-2-4) OMNI MODE OFF (CONTROL NUMBER = 7CH, DATA VALUE = 0)**

Performs the same function as when receiving ALL NOTES OFF.

**(3-2-5) OMNI MODE ON (CONTROL NUMBER = 7DH, DATA VALUE = 0)**

Performs the same function as when receiving ALL NOTES OFF.

**(3-3) SYSTEM REAL TIME MESSAGES**

**(3-3-1) ACTIVE SENSING**

STATUS 11111110 (FEH)

Transmitted every 200 msec.  
Once this code is received, the instrument starts sensing. When neither status messages nor data are received for more than approximately 350 ms, the MIDI receive buffer will be cleared, and the sounds currently being played are forcibly turned off.

**(3-4) SYSTEM EXCLUSIVE MESSAGE**

**(3-4-1) UNIVERSAL NON REALTIME MESSAGE**

**(3-4-1-1) IDENTITY REQUEST (Receive only)**

F0H 7EH 0nH 06H 01H F7H ("n" = Device No. However, this instrument receives under "omni.")

**(3-4-1-2) IDENTITY REPLY (Transmit only)**

F0H 7EH 7FH 06H 02H 43H 00H 41H ddH ddH mmH 00H 00H 7FH F7H

dd: Device family number/code  
YC61: 5CH 06H  
  
mm: version  
mm=(version no.-1.0)\*10  
e.g.) version 1.0 mm=(1.0-1.0)\*10=0  
version 1.5 mm=(1.5-1.0)\*10=5

**(3-4-2) UNIVERSAL REALTIME MESSAGE**

**(3-4-3) PARAMETER CHANGE**

**(3-4-3-1) NATIVE PARAMETER CHANGE, MODE CHANGE**

11110000	F0	Exclusive status
01000011	43	YAMAHA ID
0001nnnn	1n	Device Number
01111111	7F	Group ID High
00011100	1C	Group ID Low
00001001	09	Model ID
0aaaaaaaa	aaaaaaaa	Address High
0aaaaaaaa	aaaaaaaa	Address Mid
0aaaaaaaa	aaaaaaaa	Address Low
0ddddddd	ddddddd	Data
11110111	F7	End of Exclusive

For parameters with data size of 2 or more, the appropriate number of data bytes will be transmitted.  
See the following MIDI Data Table for Address.

**(3-4-4) BULK DUMP**

11110000	F0	Exclusive status
01000011	43	YAMAHA ID
0000nnnn	0n	Device Number
01111111	7F	Group ID High
00011100	1C	Group ID Low
0bbbbbbb	bbbbbbb	Byte Count
0bbbbbbb	bbbbbbb	Byte Count
00001001	09	Model ID
0aaaaaaaa	aaaaaaaa	Address High
0aaaaaaaa	aaaaaaaa	Address Mid
0aaaaaaaa	aaaaaaaa	Address Low
0	0	Data
0ccccccc	ccccccc	Check-sum
11110111	F7	End of Exclusive

See the following MIDI Data Table for Address and Byte Count.  
Checksum is the value that results in a value of 0 for the lower 7 bits when the Byte Count, Start Address, Data and Checksum itself are added.

**(3-4-5) DUMP REQUEST**

11110000	F0	Exclusive status
01000011	43	YAMAHA ID
0010nnnn	2n	Device Number
01111111	7F	Group ID High
00011100	1C	Group ID Low
00001001	09	Model ID
0aaaaaaaa	aaaaaaaa	Address High
0aaaaaaaa	aaaaaaaa	Address Mid
0aaaaaaaa	aaaaaaaa	Address Low
11110111	F7	End of Exclusive

See the following MIDI Data Table for Address.

**(3-4-6) PARAMETER REQUEST**

11110000	F0	Exclusive status
01000011	43	YAMAHA ID
0011nnnn	3n	Device Number
01111111	7F	Group ID High
00011100	1C	Group ID Low
00001001	09	Model ID
0aaaaaaaa	aaaaaaaa	Address High
0aaaaaaaa	aaaaaaaa	Address Mid
0aaaaaaaa	aaaaaaaa	Address Low
11110111	F7	End of Exclusive

See the following MIDI Data Table for Address.

**(4) SYSTEM OVERVIEW (Keyboard and Tone Generator)**

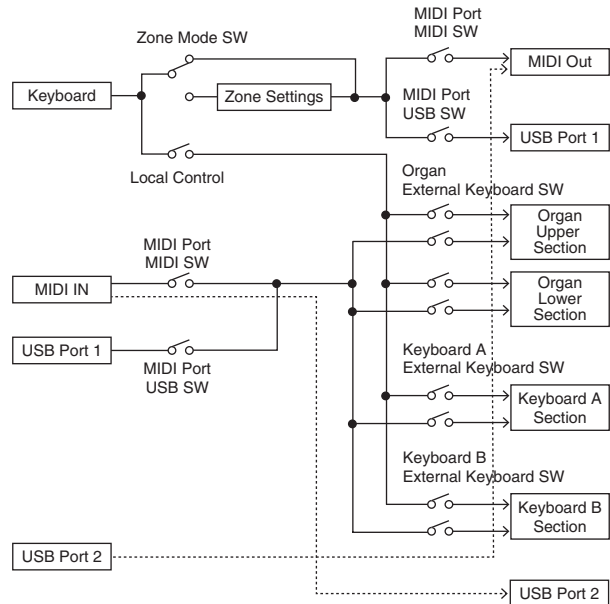

USB Port 2 is enabled when 'MIDI Port MIDI SW = OFF' and 'MIDI Port USB SW = ON'

ALL SOUND OFF clears all the sounds in the specific channel(s) played by both the keyboard and the data via MIDI.  
ALL NOTES OFF received via MIDI clears the sounds in the specific channel(s) played via MIDI.

# MIDI Data Table

## Bank Select

MSB		LSB		Program No.	Type	Memory	Description
DEC	HEX	DEC	HEX				
63	3F	0	00	0-7	Live Set Sound	User	Live Set Page 1
		1	01	0-7		User	Live Set Page 2
		2	02	0-7		User	Live Set Page 3
		3	03	0-7		User	Live Set Page 4
		4	04	0-7		User	Live Set Page 5
		5	05	0-7		User	Live Set Page 6
		6	06	0-7		User	Live Set Page 7
		7	07	0-7		User	Live Set Page 8
		8	08	0-7		User	Live Set Page 9
		9	09	0-7		User	Live Set Page 10
		10	0A	0-7		User	Live Set Page 11
		11	0B	0-7		User	Live Set Page 12
		12	0C	0-7		User	Live Set Page 13
		13	0D	0-7		User	Live Set Page 14
		14	0E	0-7		User	Live Set Page 15
		15	0F	0-7		User	Live Set Page 16
		16	10	0-7		User	Live Set Page 17
		17	11	0-7		User	Live Set Page 18
		18	12	0-7		User	Live Set Page 19
19	13	0-7	User	Live Set Page 20			

## Bulk Dump Block

"Top Address" indicates the top address of each block designated by the bulk dump operation. "Byte Count" indicates the data size contained in each block designated by the bulk dump operation. The block from the Bulk Header to the Bulk Footer of the Live Set Sound can be received regardless of their order; however, they cannot be received if an irrelevant Block is included. To execute 1 Live Set Sound bulk dump request, designate its corresponding Bulk Header address. For information about "mm" and "nn" shown in the following list, refer to the MIDI PARAMETER CHANGE TABLE (BULK CONTROL).

Group Number = 7F 1C, Model ID = 09

Parameter Block	Description	Byte Count		Top Address		
		DEC	HEX	High	Mid	Low
System	System	48	30	20	00	00
	Master EQ	20	14	20	40	00
Live Set Sound	Bulk Header	0	00	0E	pp	0n
	Soundmondo Format Version	4	04	00	7F	00
Common		1	01	46	00	00
	Zone 1	16	10	4A	00	00
	:				:	
	Zone 4				03	
Organ Section	Organ Section Common	36	24	50	00	00
	Organ Section Part Upper	20	14	50	10	
	Organ Section Part Lower	20	14	50	11	
Keys Sections	Key A Section	58	3A	60	00	00
	Key B Section	58	3A		01	
	Bulk Footer	0	00	0F	pp	0n

## Parameter Base Address

Group Number = 7F 1C, Model ID = 09

Parameter Block	Top Address			Description
	High	Mid	Low	
	System	20	00	
BULK CONTROL	20	40	00	Master EQ
	00	7F	00	Soundmondo Format Version
	0E	00	00	Header
STORE TO FLASH	0F	00	00	Footer
	0D	00	00	Store To Flash
Live Set Sound	46	00	00	Common
Zone	4A	zz	00	Zone (zz: 00 - 03)
Organ Section	50	00	00	Common
	50	1p	00	Part (p: 0 - 1 (0: UPPER, 1: LOWER))
Keys Sections	60	0s	00	Section (s: 0 - 1 (0: A, 1: B))

Message Type	Data
Parameter Change	F0, 43, 1n, gh, gl, id, ah, am, al, dt, ... F7
Parameter Request	F0, 43, 3n, gh, gl, id, ah, am, al F7
Bulk Dump	F0, 43, 0n, gh, gl, bh, bl, id, ah, am, al, dt, ..., cc, F7
Bulk Request	F0, 43, 2n, gh, gl, id, ah, am, al, F7

- n: Device Number
- gh: Group Number High
- gl: Group Number Low
- bh: Byte Count High
- bl: Byte Count Low
- id: Model ID
- ah: Parameter Address High
- am: Parameter Address Middle
- al: Parameter Address Low
- dt: Data
- cc: Data Checksum



# MIDI PARAMETER CHANGE TABLE (BULK CONTROL)

Group Number = 7F 1C, Model ID = 09

Address			Size	Data Range (HEX)	Parameter Name	Description	Default (HEX)	Notes
High	Mid	Low						
0E	pp	0n	1	-	Bulk Header	Live Set Sound User (pp = 0 - 19, n = 0 - 7)	-	
	7F	00	1	-		Current Sound Buffer	-	
0F	pp	0n	1	-	Bulk Footer	Live Set Sound User (pp = 0 - 19, n = 0 - 7)	-	
	7F	00	1	-		Current Sound Buffer	-	

## SYSTEM

### System Common

Group Number = 7F 1C, Model ID = 09

Address			Size	Data Range	Parameter Name	Description	Default (HEX)	Notes
High	Mid	Low						
20	00	00	1		reserved			
		01	1		reserved			
		02	4	00 - 00 00 - 07 00 - 0F 00 - 0F	Master Tune	414.72 - 466.78 [Hz] 1st bit3-0: bit15-12 2nd bit3-0: bit11-8 3rd bit3-0: bit 7-4 4th bit3-0: bit 3-0	00 04 00 00	
		06	1	3D - 43	Keyboard Octave Shift	-3 - 0 - +3	40	
		07	1	34 - 4C	Keyboard Transpose	-12 - +12 [semitones]	40	
		08	1	00 - 01	Controller Reset	Hold, Reset	01	
		09	1	00 - 01	Local Control	Off, On	01	
		0A	1	00 - 0F, 7F	Tx Channel	1 - 16, Off	00	
		0B	1	00 - 10	Rx Channel	1 - 16, All	00	
		0C	1	00 - 03	MIDI Control	Off, On, Invert	00	
		0D	1		reserved			
		0E	1	38 - 48	Output Gain	-24 - 0 - +24 [dB]	3E	
		0F	1		reserved			
		10	1	00 - 04	Keyboard Touch Curve	Normal, Soft, Hard, Wide, Fixed	00	
		11	1	01 - 7F	Keyboard Fixed Velocity	1 - 127	40	
		12	1	00 - 01	Transmit/Receive Bank Select	Off, On	01	
		13	1	00 - 01	Transmit/Receive Program Change	Off, On	01	
		14	1		reserved			
		15	1	00 - 01	MIDI In/Out	Off, On	01	
		16	1	00 - 01	USB In/Out	Off, On	01	
		17	1		reserved			
		18	1		reserved			
		19	1	00 - 01	Display Lights Section	Off, On	01	
		1A	1	00 - 01	Display Lights Ins Effect	Off, On	01	
		1B	1	00 - 01	Display Lights LCD	Off, On	01	
		1C	1		reserved			
		1D	1		reserved			
		1E	1	00 - 01	Value Indication	Off, On	01	
		1F	1	00 - 01	Drawbar Mode	Jump, Catch	00	
		20	1	00 - 01	SW Direction	Default, Reverse	00	
		21	1		reserved			
		22	1	00 - 3F	LCD Contrast	1 - 63	20	
		23	1	00 - 01	Panel Lock Live Set	Off, On	01	
		24	1	00 - 01	Panel Lock Organ/Keys	Off, On	01	
		25	1	00 - 01	Panel Lock Effect/Sp Amp/Reverb	Off, On	01	
		26	1	00 - 01	Panel Lock Master EQ	Off, On	01	

Address			Size	Data Range	Parameter Name	Description	Default (HEX)	Notes
High	Mid	Low						
		27	1		reserved			
		28	1	00 - 01	Section Hold	Disable, Enable	00	
		29	1	00 - 01	Live Set View Mode	Close, Keep	00	
		2A	1	00 - 13	Power On Page	1 - 20	00	
		2B	1	00 - 07	Power On Sound	1 - 8	00	
		2C	1	00 - 79	FS Control Number	Off, 1 - 119, 120 (Live Set +), 121 (Live Set -)	78	
		2D	1	00 - 01	EG/Filter Reset	Off, On	01	
		2E	1		reserved			
		2F	1	00 - 7F	USB Audio Volume	0 - 127	40	
		30	1	00 - 02	Sustain Pedal Select	FC3A (Half On), FC3A (Half Off), FC4A/5	00	

TOTAL SIZE = 49 31 (HEX)

### System MEQ

Address			Size	Data Range	Parameter Name	Description	Default (HEX)	Notes
High	Mid	Low						
20	40	00	1	34 - 4C	High Gain	-12dB - +12dB	40	
		01	1		reserved			
		02	1		reserved			
		03	1		reserved			
		04	1		reserved			
		05	1		reserved			
		06	1		reserved			
		07	1		reserved			
		08	1	34 - 4C	Mid Gain	-12dB - +12dB	40	
		09	1	0E - 36	Mid Frequency	100Hz - 10kHz	1C	
		0A	1		reserved			
		0B	1		reserved			
		0C	1		reserved			
		0D	1		reserved			
		0E	1		reserved			
		0F	1		reserved			
		10	1	34 - 4C	Low Gain	-12dB - +12dB	40	
		11	1		reserved			
		12	1		reserved			
		13	1	00 - 01	EQ On/Off	Off, On	01	

TOTAL SIZE = 20 14 (HEX)

### Soundmondo Format Version

Address			Size	Data Range	Parameter Name	Description	Default (HEX)	Notes
High	Mid	Low						
00	7F	00	1	00 - 7F	Soundmondo Format Version Major		01	
			1	00 - 7F	Soundmondo Format Version Minor		00	
			1	00 - 7F	Soundmondo Format Version Bugfix		00	
			1		reserved		00	

TOTAL SIZE = 4 4 (HEX)

# LIVE SET SOUND

## Common

Group Number = 7F 1C, Model ID = 09

Address			Size	Data Range	Parameter Name	Description	Default (HEX)	Notes
High	Mid	Low					YC61	
		00	1	20 - 7F	Live Set Sound Name 1	32 - 127 (ASCII)	40	'l'
		01	1	20 - 7F	Live Set Sound Name 2	32 - 127 (ASCII)	6E	'n'
		02	1	20 - 7F	Live Set Sound Name 3	32 - 127 (ASCII)	69	'i'
		03	1	20 - 7F	Live Set Sound Name 4	32 - 127 (ASCII)	74	't'
		04	1	20 - 7F	Live Set Sound Name 5	32 - 127 (ASCII)	20	''
		05	1	20 - 7F	Live Set Sound Name 6	32 - 127 (ASCII)	53	'S'
		06	1	20 - 7F	Live Set Sound Name 7	32 - 127 (ASCII)	6F	'o'
		07	1	20 - 7F	Live Set Sound Name 8	32 - 127 (ASCII)	75	'u'
		08	1	20 - 7F	Live Set Sound Name 9	32 - 127 (ASCII)	6E	'n'
		09	1	20 - 7F	Live Set Sound Name 10	32 - 127 (ASCII)	64	'd'
		0A	1	20 - 7F	Live Set Sound Name 11	32 - 127 (ASCII)	20	
		0B	1	20 - 7F	Live Set Sound Name 12	32 - 127 (ASCII)	20	
		0C	1	20 - 7F	Live Set Sound Name 13	32 - 127 (ASCII)	20	
		0D	1	20 - 7F	Live Set Sound Name 14	32 - 127 (ASCII)	20	
		0E	1	20 - 7F	Live Set Sound Name 15	32 - 127 (ASCII)	20	
		0F	1		reserved			
		10	1		reserved			
		11	1	00 - 01	Zone Mode Switch	Off, On	00	
		12	1	00 - 01	Advanced Zone Mode Switch	Off, On	00	
		13	2	00 - 12 00 - 60	Tempo	42.0 - 240.0	0704	
		15	1	34 - 4C	Sound Transpose	-12 - +12	40	
		16	1	01 - 7F	Split Point	C#-2 - G8	37	
		17	1		reserved			
		18	1	00 - 01	Bend Lever Mode	Pitch Bend, Rotary S/F	00	
		19	1	00 - 3F, 41, 43 - 77	Modulation Lever Assign	Off, 1 - 63, 65, 67 - 119, 120 (USB Audio Volume)	01	Sustain (= 64), and Sostenuuto (= 66) cannot be assigned.
		1A	1	00 - 7F	Modulation Lever Limit Low	0 - 127	00	
		1B	1	00 - 7F	Modulation Lever Limit High	0 - 127	7F	
		1C	1	00 - 3F, 41, 43 - 78	FC1 Assign	Off, 1 - 63, 65, 67 - 119, 120 (USB Audio Volume)	0B	Sustain (= 64), and Sostenuuto (= 66) cannot be assigned.
		1D	1	00 - 7F	FC1 Limit Low	0 - 127	00	
		1E	1	00 - 7F	FC1 Limit High	0 - 127	7F	
		1F	1	00 - 3F, 41, 43 - 78	FC2 Assign	Off, 1 - 63, 65, 67 - 119, 120 (USB Audio Volume)	04	Sustain (= 64), and Sostenuuto (= 66) cannot be assigned.
		20	1	00 - 7F	FC2 Limit Low	0 - 127	00	
		21	1	00 - 7F	FC2 Limit High	0 - 127	7F	
		22	1	00 - 01	Sustain Pedal Mode	Sustain, Rotary S/F	00	
		23	1		reserved			
		24	1		reserved			
		25	1	00 - 01	Keys A/B Select	A, B	00	
		26	1	00 - 01	Reverb Switch	Off, On	00	
		27	1	00 - 03	Reverb Depth Knob Section Select	All, Organ, Keys A, Keys B	01	

Address			Size	Data Range	Parameter Name	Description	Default (HEX)	Notes
High	Mid	Low					YC61	
		28	1		reserved			
		29	1		reserved			
		2A	1	00 - 01	Effect Switch	Off, On	00	
		2B	1	00 - 15, 17 - 1F, 21	Effect Type	*1	00	For LED display, see "Insertion Effect Type List" (page 32).
		2C	1	00 - 02	Effect Section Select	Organ, Keys A, Keys B	00	
		2D	1	00 - 7F	Effect Depth	0 - 127	40	
		2E	1	00 - 7F	Effect Rate	0 - 127	40	
		2F	1	00 - 0E	Effect Tempo Delay Time	1/32 Tri., 1/64 Dot., 1/32, 1/16 Tri., 1/32 Dot., 1/16, 1/8 Tri., 1/16 Dot., 1/8, 1/4 Tri., 1/8 Dot., 1/4, 1/2 Tri., 1/4 Dot., 1/2	0B	
		30	1	00 - 01	Effect Looper Delay Rec Switch	Off, On	01	
		31	1	00 - 01	Speaker/Amp Switch	Off, On	01	
		32	1	00 - 05	Speaker/Amp Type	Rotary Speaker A, Rotary Speaker B, UK Lead, UK Crunch, US Double, US Case	00	
		33	1	00 - 02	Speaker/Amp Section Select	Organ, Keys A, Keys B	00	
		34	1	00 - 7F	Speaker/Amp Drive	0 - 127	40	
		35	1	00 - 7F	Speaker/Amp Tone	0 - 127	40	
		36	1	00 - 01	Rotary Speaker Slow/Fast	Slow, Fast	00	
		37	1	00 - 01	Rotary Speaker Rotation Switch	Off, On	01	
		38	1	00 - 7F	Rotary Speaker Horn Level	0 - 127	40	
		39	1	00 - 7F	Rotary Speaker Rotor Level	0 - 127	40	
		3A	1	01 - 7F	Rotary Speaker Horn Speed Fast	209.4 - 817.6 [rpm]	40	
		3B	1	01 - 7F	Rotary Speaker Rotor Speed Fast	189.3 - 736.8 [rpm]	40	
		3C	1	01 - 7F	Rotary Speaker Horn Speed Slow	23.0 - 89.6 [rpm]	40	
		3D	1	01 - 7F	Rotary Speaker Rotor Speed Slow	22.7 - 88.3 [rpm]	40	
		3E	1	0E - 7F	Rotary Speaker Horn Acceleration	0.21 - 1.00 - 2.00	53	
		3F	1	0E - 7F	Rotary Speaker Rotor Acceleration	0.21 - 1.00 - 2.00	40	
		40	1	0E - 7F	Rotary Speaker Horn Deceleration	0.21 - 1.00 - 2.00	53	
		41	1	0E - 7F	Rotary Speaker Rotor Deceleration	0.21 - 1.00 - 2.00	40	
		42	1	00 - 01	Rotary Speaker Stereo/Mono	Stereo, Mono	00	
		43	1	00 - 01	Background Noise Switch	Off, On	01	
		44	1	00 - 7F	Background Noise Level	0 - 127	40	
		45	1		reserved			
		46	1		reserved			
		47	1		reserved			

TOTAL SIZE = 72 48 (HEX)

\*1: G Chorus, SPX Chorus, Symphonic, 816 Chorus, VCM Flanger, Cross FB Flanger, VCM Stereo Phaser, Small Phaser, Max90, Dual Phaser, Tremolo, Auto Pan, Simple Rotary, British Combo, British Lead, Small Stereo, Compressor, Auto Wah, Touch Wah, Pedal Wah, Cross Delay, Tempo Delay, Analog Delay, Looper Delay, Room Reverb, Hall Reverb, Reverse Reverb, Lo-Fi, Ring Modulator, Slicer, LP Filter, Harmonic Enhancer

# ZONE

## Zone 1-4

zz: Zone Number, 00 – 03 (HEX)

Group Number = 7F 1C, Model ID = 09

Address			Size	Data Range	Parameter Name	Description	Default (HEX)	Notes
High	Mid	Low					YC61	
4A	zz	00	1	00 – 01	Zone Switch	Off, On	00 – 01	With the default settings, only the Zone 1 is set to "on."
		01	1	00 – 0F	Transmit Channel	1 – 16	00 – 03	Default settings: Zone 1 (0), Zone 2 (1), Zone 3 (2), Zone 4 (3)
		02	1	3D – 43	Transpose (Octave)	-3 – +3	40	
		03	1	35 – 4B	Transpose (Semitone)	-11 – +11	40	
		04	1	00 – 7F	Note Limit Low	C-2 – G8	00	The upper limit will be determined with "Note Limit High."
		05	1	00 – 7F	Note Limit High	C-2 – G8	7F	The lower limit will be determined with "Note Limit Low."
		06	1		reserved			
		07	1	00 – 7F	MIDI Volume	0 – 127	7F	
		08	1	00 – 7F	MIDI Pan	L64 – C – R63	40	
		09	1	00 – 7F	MIDI Bank MSB	0 – 127	00	
		0A	1	00 – 7F	MIDI Bank LSB	0 – 127	00	
		0B	1	00 – 7F	MIDI Program Number	1 – 128	00	
		0C	1	00 – 1F	Transmit Bank Select Transmit Program Change Transmit Volume Transmit Pan Transmit Note	bit0: Off, On Bank Select bit1: Off, On Program Change bit2: Off, On Volume bit3: Off, On Pan bit4: Off, On Note	1F	CC#11 (Expression) will not be transmitted when the Volume is set to "off."
		0D	1	00 – 3F	Transmit PB Transmit Mod Transmit FC1 Transmit FC2 Transmit FS Transmit Sus	bit0: Off, On PB bit1: Off, On Mod bit2: Off, On FC1 bit3: Off, On FC2 bit4: Off, On FS bit5: Off, On Sus	3F	
		0E	1		reserved			
		0F	1		reserved			

TOTAL SIZE = 16 10 (HEX)

## Organ Section

### Organ Section Common

Group Number = 7F 1C, Model ID = 09

Address			Size	Data Range	Parameter Name	Description	Default (HEX)	Notes
High	Mid	Low					YC61	
50	00	00	2	00 – 00 00 – 05	Voice Number	H1, H2, H3, F1, F2, F3 1st bit6-0 → bit13-7 2nd bit6-0 → bit6-0	00 00	
		02	1	00 – 01	Section Switch	Off, On	01	
		03	1	00 – 01	Part Select	Upper, Lower	00	
		04	1	00 – 03	Split Mode	Off, L&U, Upper, Lower	00	
		05	1	00 – 7F	Section Volume	0 – 127	7F	
		06	1	00 – 7F	Pre Drive	0 – 127	00	
		07	1		reserved			
		08	1	28 – 58	Pitch Bend Range	-24 – 0 – +24	42	
		09	1	00 – 7F	Pitch Modulation Depth	0 – 127	0A	*1
		0A	1	00 – 7F	Pitch Modulation Speed	-64 – +63	40	*1

Address			Size	Data Range	Parameter Name	Description	Default (HEX)	Notes
High	Mid	Low					YC61	
		0B	1		reserved			
		0C	1	00 – 01	Receive Expression	Off, On	01	
		0D	1	00 – 01	Receive Sustain	Off, On	01	
		0E	1	00 – 01	Receive Sostenuto	Off, On	01	
		0F	1		reserved			
		10	1	00 – 04	External Keyboard	External + Internal, External Only, 2 manual (Upper), 2 manual (Lower), Off	00	
		11	1		reserved			
		12	1		reserved			
		13	1	00 – 01	Percussion Switch	Off, On	00	*2
		14	1	00 – 01	Percussion Type	3rd, 2nd	00	*2
		15	1	00 – 01	Percussion Decay	Slow, Fast	00	*2
		16	1	00 – 01	Percussion Volume	Soft, Normal	01	*2
		17	1	00 – 01	Percussion Link to 1feet	Off, On	01	*2
		18	1		reserved			
		19	1		reserved			
		1A	1	00 – 05	Vibrato/Chorus Type	V1, C1, V2, C2, V3, C3	05	*2
		1B	1		reserved			
		1C	1	00 – 7F	Leak Level	0 – 127	40	*2
		1D	1	00 – 7F	Key Click Level	0 – 127	40	*2
		1E	1		reserved			
		1F	1	00 – 01	Expression Type	Drive+Volume, Volume	00	*2
		20	1		reserved			
		21	1		reserved			
		22	1		reserved			
		23	1	00 – 7F	Reverb Depth	0 – 127	00	

TOTAL SIZE = 36 24 (HEX)

\* 1: Effective only when the FM organ type (F1-F3) is selected.  
\* 2: Effective only when the VCM organ type (H1-H3) is selected.

### Organ Section Part Upper/Lower

p: Part number, 0-1 (0: Upper, 1: Lower)

Address			Size	Data Range	Parameter Name	Description	Default (HEX)	Note
High	Mid	Low					YC61	
50	1p	00	1		reserved			
		01	1		reserved			
		02	1	3E – 42	Octave Shift	-2 – 0 – +2	40	
		03	1		reserved			
		04	1	00 – 7F	Drawbar 16'	0 – 127	7F	Correspondence between drawbar position and parameter value 0: 0 1: 1 - 18 2: 19 - 36 3: 37 - 54 4: 55 - 72 5: 73 - 90 6: 91 - 108 7: 109 - 126 8: 127
		05	1	00 – 7F	Drawbar 5 1/3'	0 – 127	7F	
		06	1	00 – 7F	Drawbar 8'	0 – 127	7F	
		07	1	00 – 7F	Drawbar 4'	0 – 127	00	
		08	1	00 – 7F	Drawbar 2 2/3'	0 – 127	00	
		09	1	00 – 7F	Drawbar 2'	0 – 127	00	
		0A	1	00 – 7F	Drawbar 1 3/5'	0 – 127	00	
		0B	1	00 – 7F	Drawbar 1 1/3'	0 – 127	00	
		0C	1	00 – 7F	Drawbar 1'	0 – 127	00	
		0D	1	00 – 06	Drawbar Color	1: White, 2: Red, 3: Yellow, 4: Green, 5: Cyan, 6: Blue, 7: Magenta	06	
		0E	1		reserved			
		0F	1		reserved			
		10	1		reserved			
		11	1		reserved			
		12	1	00 – 01	Vibrato/Chorus Switch	Off, On	00	
		13	1		reserved			

TOTAL SIZE = 20 14 (HEX)

# Keys Sections

## Key A/Key B Section

s: Section number, 0-1 (0: A, 1: B)

Group Number = 7F 1C, Model ID = 09

Address			Size	Data Range	Parameter Name	Description	Default (HEX)	Notes
High	Mid	Low					YC61	
60	0s	00	1	00 – 03	Current Category	Piano, E.Piano, Synth, Others	A: 00, B: 02	
		01	2	00 – 00 06 – 0D	Category 1 Voice Number	6 – 13 1st bit6-0 → bit13-7 2nd bit6-0 → bit6-0	00 06	
		03	2	00 – 00 0E – 1F	Category 2 Voice Number	14 – 31 1st bit6-0 → bit13-7 2nd bit6-0 → bit6-0	00 0E	
		05	2	00 – 00 20 – 5A	Category 3 Voice Number	32 – 90 1st bit6-0 → bit13-7 2nd bit6-0 → bit6-0	00 20	
		07	2	00 – 01 00 – 7F	Category 4 Voice Number	90 – 144 1st bit6-0 → bit13-7 2nd bit6-0 → bit6-0	00 5B	
		09	1		reserved			
		0A	1	00 – 01	Section Switch	Off, On	00	
		0B	1	00 – 02	Split Mode	L&R, L, R	00	
		0C	1	3E – 42	Octave Shift	-2 – 0 – +2	40	
		0D	1		reserved			
		0E	1	00 – 7F	Section Volume	0 – 127	7F	
		0F	1	00 – 7F	Tone	0 – 127	40	
		10	1	00 – 01	EG/Filter Select	EG, Filter	00	
		11	1	00 – 7F	EG	0 – 127	40	
		12	1	00 – 0A	EG Control	Atk&Dcy&Rls A, Atk&Dcy&Rls B, Attack, Decay, Release, Atk&Rls A, Atk&Rls B, Atk&Rls Minus, Dcy&Rls, Atk&Dcy A, Atk&Dcy B	00	
		13	1	00 – 7F	Filter	0 – 127	40	
		14	1	00 – 06	Filter Control	Flat Reso, Reso Plus, Reso Minus A, Reso Minus B, Reso Minus C, Reso Boost A, Reso Boost B	00	
		15	1		reserved			
		16	1		reserved			
		17	1	00 – 02	FM Unison	Off, 2 Unison, 4 Unison	00	*1
		18	1	00 – 0F	FM Detune	0 – 15	00	*1
		19	1	00 – 0F	FM Spread	0 – 15	00	*1
		1A	1		reserved			
		1B	1		reserved			
		1C	1	00 – 01	Mono/Poly	Mono, Poly	01	
		1D	1	00 – 01	Portamento Switch	Off, On	00	*2
		1E	1	00 – 7F	Portamento Time	0 – 127	40	*2
		1F	1	00 – 01	Portamento Mode	Fingered, Full-time	01	*2
		20	1	00 – 01	Portamento Time Mode	Rate, Time	00	*2
		21	1	28 – 58	Pitch Bend Range	-24 – 0 – +24	42	
		22	1	00 – 7F	Pitch Modulation Depth	0 – 127	0A	
		23	1	00 – 7F	Pitch Modulation Speed	-64 – +63	40	
		24	1		reserved			
		25	1		reserved			
		26	1	00 – 01	Receive Expression	Off, On	01	
		27	1	00 – 01	Receive Sustain	Off, On	01	
		28	1	00 – 01	Receive Sostenuto	Off, On	01	
		29	1	00 – 01	Receive Soft	Off, On	01	
		2A	1	00 – 02	External Keyboard	External + Internal, External Only, Off	00	
		2B	1		reserved			
		2C	1		reserved			
		2D	1	00 – 01	Effect 1 Switch	Off, On	00	

Address			Size	Data Range	Parameter Name	Description	Default (HEX)	Notes	
High	Mid	Low					YC61		
			2E	1	00 – 14, 16 – 17, 19 – 21	Effect 1 Type	*3	00	For LED display, see "Insertion Effect Type List" (page 32).
			2F	1	00 – 7F	Effect 1 Depth	0 – 127	40	
			30	1	00 – 7F	Effect 1 Rate	0 – 127	40	
			31	1	00 – 01	Effect 2 Switch	Off, On	00	
			32	1	00 – 14, 16 – 17, 19 – 21	Effect 2 Type	*3	00	For LED display, see "Insertion Effect Type List" (page 32).
			33	1	00 – 7F	Effect 2 Depth	0 – 127	40	
			34	1	00 – 7F	Effect 2 Speed	0 – 127	40	
			35	1		reserved			
			36	1		reserved			
			37	1		reserved			
			38	1		reserved			
			39	1	00 – 7F	Reverb Depth	0 – 127	00	

TOTAL SIZE = 58

3A (HEX)

\*1: Effective only when the FM organ type (F1-F3) is selected.

\*2: Effective only when the VCM organ type (H1-H3) is selected.

\*3: G Chorus, SPX Chorus, Symphonic, 816 Chorus, VCM Flanger, Cross FB Flanger, VCM Stereo Phaser, Small Phaser, Max90, Dual Phaser, Tremolo, Auto Pan, Simple Rotary, British Combo, British Lead, Small Stereo, Compressor, Auto Wah, Touch Wah, Pedal Wah, Cross Delay, Digital Delay, Analog Delay, Room Reverb, Hall Reverb, Reverse Reverb, Lo-Fi, Ring Modulator, Slicer, LP Filter, Damper Resonance, Harmonic Enhancer

YAMAHA [Stage Keyboard]  
Model YC61 MIDI Implementation Chart

Date :25-SEP-2019  
Version : 1.0

Function...	Transmitted	Recognized	Remarks	
Basic Channel	Default Changed	1 - 16 1 - 16	1 - 16 1 - 16	Memorized
Mode	Default Messages Altered	3 X *****	3 X X	Memorized
Note Number : True voice		0 - 127 *****	0 - 127 0 - 127	
Velocity	Note On Note Off	O 9nH, v=1-127 X 8nH, v=64	O 9nH, v=1-127 O 9nH, v=0 or 8nH	
After Touch	Key's Ch's	X X	X X	
Pitch Bend		O	O	
Control Change	0,32 1 7,11,67,84 64 66 13,14 18-25,27-31 68-70 79-83 85-91 93,94 102-119 1-119	O *2 O X O X O *1 O *1 O *1 O *1 O *1 O *1 O *1 O *1 O *3	O *2 O O O *2 O *2 O *1 O *1 O *1 O *1 O *1 O *1 O *1 X	Bank Select  Sustain Sw Sostenuto
Prog Change : True #		O 0 - 127 *2	O 0 - 7 *2	
System Exclusive		O	O	
Common : Song Pos. : Song Sel. : Tune	X X X	X X X		
System : Clock Real Time : Commands	X X	X X		
Aux : All Sound Off : Reset All Cntrls : Local On/Off Mes- : All Notes Off sages: Active Sense : Reset	X X X X O X	O (120) O (121) X O (123-125) O X		
Notes: *1 receive/transmit if MIDI control mode is on. *2 receive/transmit if switch is on. *3 transmit if assigned to controllers.				

Mode 1 : OMNI ON , POLY  
Mode 3 : OMNI OFF, POLY

Mode 2 : OMNI ON , MONO  
Mode 4 : OMNI OFF, MONO

O : Yes  
X : No

## Apache License 2.0

Copyright (c) 2009-2018 Arm Limited. All rights reserved.

SPDX-License-Identifier: Apache-2.0

Licensed under the Apache License, Version 2.0 (the License); you may not use this file except in compliance with the License. You may obtain a copy of the License at [www.apache.org/licenses/LICENSE-2.0](http://www.apache.org/licenses/LICENSE-2.0)

Unless required by applicable law or agreed to in writing, software distributed under the License is distributed on an AS IS BASIS, WITHOUT WARRANTIES OR CONDITIONS OF ANY KIND, either express or implied. See the License for the specific language governing permissions and limitations under the License.

## The Clear BSD license

The Clear BSD License  
Copyright 1997-2016 Freescale Semiconductor, Inc.  
Copyright 2016-2018 NXP  
All rights reserved.

Redistribution and use in source and binary forms, with or without modification, are permitted (subject to the limitations in the disclaimer below) provided that the following conditions are met:

Redistributions of source code must retain the above copyright notice, this list of conditions and the following disclaimer.

Redistributions in binary form must reproduce the above copyright notice, this list of conditions and the following disclaimer in the documentation and/or other materials provided with the distribution.

Neither the name of the copyright holder nor the names of its contributors may be used to endorse or promote products derived from this software without specific prior written permission.

NO EXPRESS OR IMPLIED LICENSES TO ANY PARTY'S PATENT RIGHTS ARE GRANTED BY THIS LICENSE. THIS SOFTWARE IS PROVIDED BY THE COPYRIGHT HOLDERS AND CONTRIBUTORS "AS IS" AND ANY EXPRESS OR IMPLIED WARRANTIES, INCLUDING, BUT NOT LIMITED TO, THE IMPLIED WARRANTIES OF MERCHANTABILITY AND FITNESS FOR A PARTICULAR PURPOSE ARE DISCLAIMED. IN NO EVENT SHALL THE COPYRIGHT HOLDER OR CONTRIBUTORS BE LIABLE FOR ANY DIRECT, INDIRECT, INCIDENTAL, SPECIAL, EXEMPLARY, OR CONSEQUENTIAL DAMAGES (INCLUDING, BUT NOT LIMITED TO, PROCUREMENT OF SUBSTITUTE GOODS OR SERVICES; LOSS OF USE, DATA, OR PROFITS; OR BUSINESS INTERRUPTION) HOWEVER CAUSED AND ON ANY THEORY OF LIABILITY, WHETHER IN CONTRACT, STRICT LIABILITY, OR TORT (INCLUDING NEGLIGENCE OR OTHERWISE) ARISING IN ANY WAY OUT OF THE USE OF THIS SOFTWARE, EVEN IF ADVISED OF THE POSSIBILITY OF SUCH DAMAGE.

For details of products, please contact your nearest Yamaha representative or the authorized distributor listed below.

Pour plus de détails sur les produits, veuillez-vous adresser à Yamaha ou au distributeur le plus proche de vous figurant dans la liste suivante.

Die Einzelheiten zu Produkten sind bei Ihrer unten aufgeführten Niederlassung und bei Yamaha Vertragshändlern in den jeweiligen Bestimmungsländern erhältlich.

Para detalles sobre productos, contacte su tienda Yamaha más cercana o el distribuidor autorizado que se lista debajo.

## NORTH AMERICA

### CANADA

**Yamaha Canada Music Ltd.**  
135 Milner Avenue, Toronto, Ontario M1S 3R1,  
Canada  
Tel: +1-416-298-1311

### U.S.A.

**Yamaha Corporation of America**  
6600 Orangethorpe Avenue, Buena Park, CA 90620,  
U.S.A.  
Tel: +1-714-522-9011

## CENTRAL & SOUTH AMERICA

### MEXICO

**Yamaha de México, S.A. de C.V.**  
Av. Insurgentes Sur 1647 Piso 9, Col. San José  
Insurgentes, Delegación Benito Juárez, México,  
D.F., C.P. 03900, México  
Tel: +52-55-5804-0600

### BRAZIL

**Yamaha Musical do Brasil Ltda.**  
Rua Fidêncio Ramos, 302 – Cj 52 e 54 – Torre B –  
Vila Olimpia – CEP 04551-010 – São Paulo/SP,  
Brazil  
Tel: +55-11-3704-1377

### ARGENTINA

**Yamaha Music Latin America, S.A.,  
Sucursal Argentina**  
Olga Cossetini 1553, Piso 4 Norte,  
Madero Este-C1107CEK,  
Buenos Aires, Argentina  
Tel: +54-11-4119-7000

### PANAMA AND OTHER LATIN AMERICAN COUNTRIES/ CARIBBEAN COUNTRIES

**Yamaha Music Latin America, S.A.**  
Edificio Torre Davivienda, Piso: 20  
Avenida Balboa, Marbella, Corregimiento de Bella  
Vista, Ciudad de Panamá, Rep. de Panamá  
Tel: +507-269-5311

## EUROPE

### THE UNITED KINGDOM/IRELAND

**Yamaha Music Europe GmbH (UK)**  
Sherbourne Drive, Tilbrook, Milton Keynes,  
MK7 8BL, U.K.  
Tel: +44-1908-366700

### GERMANY

**Yamaha Music Europe GmbH**  
Siemensstrasse 22-34, 25462 Rellingen, Germany  
Tel: +49-4101-303-0

### SWITZERLAND/LIECHTENSTEIN

**Yamaha Music Europe GmbH, Branch  
Switzerland in Thalwil**  
Seestrasse 18a, 8800 Thalwil, Switzerland  
Tel: +41-44-3878080

### AUSTRIA/CROATIA/CZECH REPUBLIC/ HUNGARY/ROMANIA/SLOVAKIA/ SLOVENIA

**Yamaha Music Europe GmbH, Branch Austria**  
Schleiergasse 20, 1100 Wien, Austria  
Tel: +43-1-60203900

### POLAND

**Yamaha Music Europe GmbH**  
Sp.z o.o. Oddział w Polsce  
ul. Wielicka 52, 02-657 Warszawa, Poland  
Tel: +48-22-880-08-88

### BULGARIA

**Dinacord Bulgaria LTD.**  
Bul. Iskarsko Schose 7 Targowski Zentar Ewropa  
1528 Sofia, Bulgaria  
Tel: +359-2-978-20-25

### MALTA

**Olimpus Music Ltd.**  
Valletta Road, Mosta MST9010, Malta  
Tel: +356-2133-2093

### NETHERLANDS/BELGIUM/ LUXEMBOURG

**Yamaha Music Europe, Branch Benelux**  
Clarissenhof 5b, 4133 AB Vianen, The Netherlands  
Tel: +31-347-358040

### FRANCE

**Yamaha Music Europe**  
7 rue Ambroise Croizat, Zone d'activités de Pariest,  
77183 Croissy-Beaubourg, France  
Tel: +33-1-6461-4000

### ITALY

**Yamaha Music Europe GmbH, Branch Italy**  
Via Tinelli N.67/69 20855 Gerno di Lesmo (MB),  
Italy  
Tel: +39-039-9065-1

### SPAIN/PORTUGAL

**Yamaha Music Europe GmbH Ibérica, Sucursal  
en España**  
Ctra. de la Coruña km. 17,200, 28231  
Las Rozas de Madrid, Spain  
Tel: +34-91-639-88-88

### GREECE

**Philippos Nakas S.A. The Music House**  
19th klm. Leof. Lavriou 190 02 Peania – Attiki,  
Greece  
Tel: +30-210-6686260

### SWEDEN

**Yamaha Music Europe GmbH Germany filial  
Scandinavia**  
JA Wettergrensgata 1, 400 43 Göteborg, Sweden  
Tel: +46-31-89-34-00

### DENMARK

**Yamaha Music Denmark,  
Fillial of Yamaha Music Europe GmbH, Tyskland**  
Generatorvej 8C, ST. TH., 2860 Søborg, Denmark  
Tel: +45-44-92-49-00

### FINLAND

**F-Musiikki Oy**  
Antaksentie 4  
FI-01510 Vantaa, Finland  
Tel: +358 (0)96185111

### NORWAY

**Yamaha Music Europe GmbH Germany -  
Norwegian Branch**  
Grini Næringspark 1, 1332 Østerås, Norway  
Tel: +47-6716-7800

### ICELAND

**Hljóðfaerhusid Ehf.**  
Sidumula 20  
IS-108 Reykjavik, Iceland  
Tel: +354-525-5050

### CYPRUS

**Nakas Music Cyprus Ltd.**  
Nikis Ave 2k  
1086 Nicosia  
Tel: + 357-22-511080  
**Major Music Center**  
21 Ali Riza Ave. Ortakoy  
P.O.Box 475 Lefkoşa, Cyprus  
Tel: (392) 227 9213

### RUSSIA

**Yamaha Music (Russia) LLC.**  
Room 37, entrance 7, bld. 7, Kievskaya street,  
Moscow, 121059, Russia  
Tel: +7-495-626-5005

### OTHER EUROPEAN COUNTRIES

**Yamaha Music Europe GmbH**  
Siemensstrasse 22-34, 25462 Rellingen, Germany  
Tel: +49-4101-303-0

## AFRICA

**Yamaha Music Gulf FZE**  
JAFZA-16, Office 512, P.O.Box 17328,  
Jebel Ali FZE, Dubai, UAE  
Tel: +971-4-801-1500

## MIDDLE EAST

### TURKEY

**Yamaha Music Europe GmbH**  
Merkezi Almanya Türkiye İstanbul Şubesi  
Mor Sumbul Sokak Varyap Meridian Business  
1.Blok No:1 113-114-115  
Bati Atasehir Istanbul, Turkey  
Tel: +90-216-275-7960

### ISRAEL

**RBX International Co., Ltd.**  
P.O Box 10245, Petach-Tikva, 49002  
Tel: (972) 3-925-6900

## OTHER COUNTRIES

**Yamaha Music Gulf FZE**  
JAFZA-16, Office 512, P.O.Box 17328,  
Jebel Ali FZE, Dubai, UAE  
Tel: +971-4-801-1500

## ASIA

### THE PEOPLE'S REPUBLIC OF CHINA

**Yamaha Music & Electronics (China) Co., Ltd.**  
2F, Yunhedasha, 1818 Xinzha-lu, Jingan-qu,  
Shanghai, China  
Tel: +86-400-051-7700

### HONG KONG

**Tom Lee Music Co., Ltd.**  
11/F., Silvercord Tower 1, 30 Canton Road,  
Tsimshatsui, Kowloon, Hong Kong  
Tel: +852-2737-7688

### INDIA

**Yamaha Music India Private Limited**  
P-401, JMD Megapolis, Sector-48, Sohna Road,  
Gurugram-122018, Haryana, India  
Tel: +91-124-485-3300

### INDONESIA

**PT. Yamaha Musik Indonesia (Distributor)**  
Yamaha Music Center Bldg. Jalan Jend. Gatot  
Subroto Kav. 4, Jakarta 12930, Indonesia  
Tel: +62-21-520-2577

### KOREA

**Yamaha Music Korea Ltd.**  
11F, Prudential Tower, 298, Gangnam-daero,  
Gangnam-gu, Seoul, 06253, Korea  
Tel: +82-2-3467-3300

### MALAYSIA

**Yamaha Music (Malaysia) Sdn. Bhd.**  
No.8, Jalan Perbandaran, Kelana Jaya, 47301  
Petaling Jaya, Selangor, Malaysia  
Tel: +60-3-78030900

### SINGAPORE

**Yamaha Music (Asia) Private Limited**  
Block 202 Hougang Street 21, #02-00,  
Singapore 530202, Singapore  
Tel: +65-6740-9200

### TAIWAN

**Yamaha Music & Electronics Taiwan Co., Ltd.**  
2F., No.1, Yuandong Rd., Banqiao Dist.,  
New Taipei City 22063, Taiwan (R.O.C.)  
Tel: +886-2-7741-8888

### THAILAND

**Siam Music Yamaha Co., Ltd.**  
3, 4, 15, 16th Fl., Siam Motors Building,  
891/1 Rama 1 Road, Wangmai,  
Pathumwan, Bangkok 10330, Thailand  
Tel: +66-2215-2622

### VIETNAM

**Yamaha Music Vietnam Company Limited**  
15th Floor, Nam A Bank Tower, 201-203 Cach  
Mang Thang Tam St., Ward 4, Dist.3,  
Ho Chi Minh City, Vietnam  
Tel: +84-28-3818-1122

### OTHER ASIAN COUNTRIES

[https://asia-latinamerica-mea.yamaha.com/  
index.html](https://asia-latinamerica-mea.yamaha.com/index.html)

## OCEANIA

### AUSTRALIA

**Yamaha Music Australia Pty. Ltd.**  
Level 1, 80 Market Street, South Melbourne,  
VIC 3205 Australia  
Tel: +61-3-9693-5111

### NEW ZEALAND

**Music Works LTD**  
P.O.BOX 6246 Wellesley, Auckland 4680,  
New Zealand  
Tel: +64-9-634-0099

### COUNTRIES AND TRUST

### TERRITORIES IN PACIFIC OCEAN

[https://asia-latinamerica-mea.yamaha.com/  
index.html](https://asia-latinamerica-mea.yamaha.com/index.html)

## Apache License 2.0

Copyright (c) 2009-2018 Arm Limited. All rights reserved.

SPDX-License-Identifier: Apache-2.0

Licensed under the Apache License, Version 2.0 (the License); you may not use this file except in compliance with the License. You may obtain a copy of the License at [www.apache.org/licenses/LICENSE-2.0](http://www.apache.org/licenses/LICENSE-2.0)

Unless required by applicable law or agreed to in writing, software distributed under the License is distributed on an AS IS BASIS, WITHOUT WARRANTIES OR CONDITIONS OF ANY KIND, either express or implied. See the License for the specific language governing permissions and limitations under the License.

## The Clear BSD license

The Clear BSD License  
Copyright 1997-2016 Freescale Semiconductor, Inc.  
Copyright 2016-2018 NXP  
All rights reserved.

Redistribution and use in source and binary forms, with or without modification, are permitted (subject to the limitations in the disclaimer below) provided that the following conditions are met:

Redistributions of source code must retain the above copyright notice, this list of conditions and the following disclaimer.

Redistributions in binary form must reproduce the above copyright notice, this list of conditions and the following disclaimer in the documentation and/or other materials provided with the distribution.

Neither the name of the copyright holder nor the names of its contributors may be used to endorse or promote products derived from this software without specific prior written permission.

NO EXPRESS OR IMPLIED LICENSES TO ANY PARTY'S PATENT RIGHTS ARE GRANTED BY THIS LICENSE. THIS SOFTWARE IS PROVIDED BY THE COPYRIGHT HOLDERS AND CONTRIBUTORS "AS IS" AND ANY EXPRESS OR IMPLIED WARRANTIES, INCLUDING, BUT NOT LIMITED TO, THE IMPLIED WARRANTIES OF MERCHANTABILITY AND FITNESS FOR A PARTICULAR PURPOSE ARE DISCLAIMED. IN NO EVENT SHALL THE COPYRIGHT HOLDER OR CONTRIBUTORS BE LIABLE FOR ANY DIRECT, INDIRECT, INCIDENTAL, SPECIAL, EXEMPLARY, OR CONSEQUENTIAL DAMAGES (INCLUDING, BUT NOT LIMITED TO, PROCUREMENT OF SUBSTITUTE GOODS OR SERVICES; LOSS OF USE, DATA, OR PROFITS; OR BUSINESS INTERRUPTION) HOWEVER CAUSED AND ON ANY THEORY OF LIABILITY, WHETHER IN CONTRACT, STRICT LIABILITY, OR TORT (INCLUDING NEGLIGENCE OR OTHERWISE) ARISING IN ANY WAY OUT OF THE USE OF THIS SOFTWARE, EVEN IF ADVISED OF THE POSSIBILITY OF SUCH DAMAGE.



# MEMO

# MEMO



**Important Notice:**  
**U.S. LIMITED WARRANTY for Customers in the United States**

For detailed information about this Yamaha product and warranty service, please either visit the following website address (printable file is available at our website) or contact Customer Service at the address or telephone number identified below.

**Website Address:**

[Yamaha.io/SynthAndStageWarranty](http://Yamaha.io/SynthAndStageWarranty)

**Customer Service:**

Yamaha Corporation of America  
6600 Orangethorpe Avenue, Buena Park, CA 90620-1273  
Telephone: 800-854-1569

# Important Notice: Guarantee Information for customers in European Economic Area (EEA) and Switzerland

<b>Important Notice: Guarantee Information for customers in EEA* and Switzerland</b> For detailed guarantee information about this Yamaha product, and Pan-EEA* and Switzerland warranty service, please either visit the website address below (Printable file is available at our website) or contact the Yamaha representative office for your country. * EEA: European Economic Area	<b>English</b>
<b>Wichtiger Hinweis: Garantie-Information für Kunden in der EWR* und der Schweiz</b> Für nähere Garantie-Information über dieses Produkt von Yamaha, sowie über den Pan-EWR*- und Schweizer Garantieservice, besuchen Sie bitte entweder die folgend angegebene Internetadresse (eine druckfähige Version befindet sich auch auf unserer Webseite), oder wenden Sie sich an den für Ihr Land zuständigen Yamaha-Vertrieb. *EWR: Europäischer Wirtschaftsraum	<b>Deutsch</b>
<b>Remarque importante: informations de garantie pour les clients de l'EEE et la Suisse</b> Pour des informations plus détaillées sur la garantie de ce produit Yamaha et sur le service de garantie applicable dans l'ensemble de l'EEE ainsi qu'en Suisse, consultez notre site Web à l'adresse ci-dessous (le fichier imprimable est disponible sur notre site Web) ou contactez directement Yamaha dans votre pays de résidence. * EEE : Espace Economique Européen	<b>Français</b>
<b>Belangrijke mededeling: Garantie-informatie voor klanten in de EER* en Zwitserland</b> Voor gedetailleerde garantie-informatie over dit Yamaha-product en de garantieservice in heel de EER* en Zwitserland, gaat u naar de onderstaande website (u vindt een afdrukbaar bestand op onze website) of neemt u contact op met de vertegenwoordiging van Yamaha in uw land. * EER: Europese Economische Ruimte	<b>Nederlands</b>
<b>Aviso importante: información sobre la garantía para los clientes del EEE* y Suiza</b> Para una información detallada sobre este producto Yamaha y sobre el soporte de garantía en la zona EEE* y Suiza, visite la dirección web que se incluye más abajo (la versión del archivo para imprimir esta disponible en nuestro sitio web) o póngase en contacto con el representante de Yamaha en su país. * EEE: Espacio Económico Europeo	<b>Español</b>
<b>Avviso importante: informazioni sulla garanzia per i clienti residenti nell'EEA* e in Svizzera</b> Per informazioni dettagliate sulla garanzia relativa a questo prodotto Yamaha e l'assistenza in garanzia nei paesi EEA* e in Svizzera, potete consultare il sito Web all'indirizzo riportato di seguito (è disponibile il file in formato stampabile) oppure contattare l'ufficio di rappresentanza locale della Yamaha. * EEA: Area Economica Europea	<b>Italiano</b>
<b>Aviso importante: informações sobre as garantias para clientes da AEE* e da Suíça</b> Para obter uma informação pormenorizada sobre este produto da Yamaha e sobre o serviço de garantia na AEE* e na Suíça, visite o site a seguir (o arquivo para impressão está disponível no nosso site) ou entre em contato com o escritório de representação da Yamaha no seu país. * AEE: Área Económica Europeia	<b>Português</b>
<b>Σημαντική σημείωση: Πληροφορίες εγγύησης για τους πελάτες στον ΕΟΧ* και Ελλάδα</b> Για λεπτομερείς πληροφορίες εγγύησης σχετικά με το παρόν προϊόν της Yamaha και την κάλυψη εγγύησης σε όλες τις χώρες του ΕΟΧ και την Ελλάδα, επισκεφτείτε την παρακάτω ιστοσελίδα (Εκτυπώσιμη μορφή είναι διαθέσιμη στην ιστοσελίδα μας) ή απευθυνθείτε στην αντιπροσωπεία της Yamaha στη χώρα σας. * ΕΟΧ: Ευρωπαϊκός Οικονομικός Χώρος	<b>Ελληνικά</b>
<b>Viktigt: Garantiinformation för kunder i EES-området* och Schweiz</b> För detaljerad information om denna Yamahaprodukt samt garantiservice i hela EES-området* och Schweiz kan du antingen besöka nedanstående webbadress (en utskriftsvänlig fil finns på webbplatsen) eller kontakta Yamahas officiella representant i ditt land. * EES: Europeiska Ekonomiska Samarbetsområdet	<b>Svenska</b>
<b>Viktig merknad: Garantiinformasjon for kunder i EØS* og Sveits</b> Detaljert garantiinformasjon om dette Yamaha-produktet og garantiservice for hele EØS-området* og Sveits kan fås enten ved å besøke nettstedene nedenfor (utskriftsversjon finnes på våre nettsider) eller kontakte Yamahas kontoret i landet der du bor. *EØS: Det europeiske økonomiske samarbeidsområdet	<b>Norsk</b>
<b>Vigtig oplysning: Garantioplysninger til kunder i EØ* og Schweiz</b> De kan finde detaljerede garantioplysninger om dette Yamaha-produkt og den fælles garantiserviceordning for EØ* (og Schweiz) ved at besøge det websted, der er angivet nedenfor (der findes en fil, som kan udskrives, på vores websted), eller ved at kontakte Yamahas nationale repræsentationskontor i det land, hvor De bor. * EØ: Det Europæiske Økonomiske Område	<b>Dansk</b>
<b>Tärkeä ilmoitus: Takuutiedot Euroopan talousalueen (ETA)* ja Sveitsin asiakkaille</b> Tämän Yamaha-tuotteen sekä ETA-alueen ja Sveitsin takuuta koskevat yksityiskohtaiset tiedot saatte alla olevasta nettiosoitteesta. (Tulostettava tiedosto saatavissa sivustollamme.) Voitte myös ottaa yhteyttä paikalliseen Yamaha-edustajaan. *ETA: Euroopan talousalue	<b>Suomi</b>
<b>Ważne: Warunki gwarancyjne obowiązujące w EOG* i Szwajcarii</b> Aby dowiedzieć się więcej na temat warunków gwarancyjnych tego produktu firmy Yamaha i serwisu gwarancyjnego w całym EOG* i Szwajcarii, należy odwiedzić wskazaną poniżej stronę internetową (Plik gotowy do wydruku znajduje się na naszej stronie internetowej) lub skontaktować się z przedstawicielstwem firmy Yamaha w swoim kraju. * EOG — Europejski Obszar Gospodarczy	<b>Polski</b>
<b>Důležité oznámení: Záruční informace pro zákazníky v EHS* a ve Švýcarsku</b> Podrobné záruční informace o tomto produktu Yamaha a záručním servisu v celém EHS* a ve Švýcarsku naleznete na níže uvedené webové adrese (soubor k tisku je dostupný na našich webových stránkách) nebo se můžete obrátit na zástupce firmy Yamaha ve své zemi. * EHS: Evropský hospodářský prostor	<b>Česky</b>
<b>Fontos figyelemzetés: Garancia-információk az EGT* területén és Svájcban élő vásárlók számára</b> A jelen Yamaha termékre vonatkozó részletes garancia-információk, valamint az EGT*-re és Svájcra kiterjedő garanciális szolgáltatás tekintetében keresse fel webhelyünket az alábbi címen (a webhelyen nyomtatható fájl is található), vagy pedig lépjen kapcsolatba az országában működő Yamaha képviselői irodával. * EGT: Európai Gazdasági Térség	<b>Magyar</b>
<b>Oluline märkus: Garantiiteave Euroopa Majanduspiirkonna (EMP)* ja Šveitsi klientidele</b> Täpsemat teabes saamiseks selle Yamaha toote garantii ning kogu Euroopa Majanduspiirkonna ja Šveitsi garantiiteeninduse kohta, külastage palun veebisaiti alljärgneval aadressil (meie saidil on saadaval printitav fail) või pöörduge Teie regioonil Yamaha esinduse poole. * EMP: Euroopa Majanduspiirkond	<b>Eesti keel</b>
<b>Svarīgs paziņojums: garantijas informācija klientiem EEZ* un Šveicē</b> Lai saņemtu detalizētu garantijas informāciju par šo Yamaha produktu, kā arī garantijas apkalpošanu EEZ* un Šveicē, lūdzmu, apmeklējiet zemāk norādīto tīmekļa vietnes adresi (tīmekļa vietnē ir pieejams drukājams fails) vai sazinieties ar jūsu valsti apkalpojošo Yamaha pārstāvniecību. * EEZ: Eiropas Ekonomikas zona	<b>Latviešu</b>
<b>Dėmesio: informacija dėl garantijos pirkėjams EEE* ir Šveicarijoje</b> Jei reikia išsamios informacijos apie šį „Yamaha“ produktą ir jo techninę priežiūrą visoje EEE* ir Šveicarijoje, apsilankykite mūsų svetainėje toliau nurodytu adresu (svetainėje yra spausdintinas failas) arba kreipkitės į „Yamaha“ atstovybę savo šaliai. *EEE – Europos ekonominė erdvė	<b>Lietuvių kalba</b>
<b>Dôležité upozornenie: Informácie o záruke pre zákazníkov v EHP* a Švajčiarsku</b> Podrobné informácie o záruke týkajúce sa tohto produktu od spoločnosti Yamaha a garančnom servise v EHP* a Švajčiarsku nájdete na webovej stránke uvedenej nižšie (na našej webovej stránke je k dispozícii súbor na tlač) alebo sa obráťte na zástupcu spoločnosti Yamaha vo svojej krajine. * EHP: Európsky hospodársky priestor	<b>Slovenčina</b>
<b>Pomembno obvestilo: Informacije o garanciji za kupce v EGP* in Švici</b> Za podrobnejše informacije o tem Yamahinem izdelku ter garancijskem servisu v celotnem EGP in Švici, obiščite spletno mesto, ki je navedeno spodaj (natisljiva datoteka je na voljo na našem spletnem mestu), ali se obrnite na Yamahinega predstavnika v svoji državi. * EGP: Evropski gospodarski prostor	<b>Slovenščina</b>
<b>Важно съобщение: Информация за гаранцията за клиенти в ЕИП* и Швейцария</b> За подробна информация за гаранцията за този продукт на Yamaha и гаранционното обслужване в паневропейската зона на ЕИП* и Швейцария или посетете посочения по-долу уеб сайт (на нашия уеб сайт има файл за печат), или се свържете с представителния офис на Yamaha във вашата страна. * ЕИП: Европейско икономическо пространство	<b>Български език</b>
<b>Notificare importantă: Informații despre garanție pentru clienții din SEE* și Elveția</b> Pentru informații detaliate privind acest produs Yamaha și serviciul de garanție Pan-SEE* și Elveția, vizitați site-ul la adresa de mai jos (fișierul imprimabil este disponibil pe site-ul nostru) sau contactați biroul reprezentanței Yamaha din țara dumneavoastră. * SEE: Spațiul Economic European	<b>Limba română</b>
<b>Važna obavijest: Informacije o jamstvu za države EGP-a i Švicarske</b> Za detaljne informacije o jamstvu za ovaj Yamahin proizvod te jamstvenom servisu za cijeli EGP i Švicarsku, molimo Vas da posjetite web-stranicu navedenu u nastavku ili kontaktirate ovlaštenog Yamahinog dobavljača u svojoj zemlji. * EGP: Europski gospodarski prostor	<b>Hrvatski</b>

<https://europe.yamaha.com/warranty/>

For details of products, please contact your nearest Yamaha representative or the authorized distributor listed below.

Pour plus de détails sur les produits, veuillez-vous adresser à Yamaha ou au distributeur le plus proche de vous figurant dans la liste suivante.

Die Einzelheiten zu Produkten sind bei Ihrer unten aufgeführten Niederlassung und bei Yamaha Vertragshändlern in den jeweiligen Bestimmungsländern erhältlich.

Para detalles sobre productos, contacte su tienda Yamaha más cercana o el distribuidor autorizado que se lista debajo.

## NORTH AMERICA

### CANADA

**Yamaha Canada Music Ltd.**  
135 Milner Avenue, Toronto, Ontario M1S 3R1,  
Canada  
Tel: +1-416-298-1311

### U.S.A.

**Yamaha Corporation of America**  
6600 Orangethorpe Avenue, Buena Park, CA 90620,  
U.S.A.  
Tel: +1-714-522-9011

## CENTRAL & SOUTH AMERICA

### MEXICO

**Yamaha de México, S.A. de C.V.**  
Av. Insurgentes Sur 1647 Piso 9, Col. San José  
Insurgentes, Delegación Benito Juárez, México,  
D.F., C.P. 03900, México  
Tel: +52-55-5804-0600

### BRAZIL

**Yamaha Musical do Brasil Ltda.**  
Rua Fidêncio Ramos, 302 – Cj 52 e 54 – Torre B –  
Vila Olimpia – CEP 04551-010 – São Paulo/SP,  
Brazil  
Tel: +55-11-3704-1377

### ARGENTINA

**Yamaha Music Latin America, S.A.,  
Sucursal Argentina**  
Olga Cossetini 1553, Piso 4 Norte,  
Madero Este-C1107CEK,  
Buenos Aires, Argentina  
Tel: +54-11-4119-7000

### PANAMA AND OTHER LATIN AMERICAN COUNTRIES/ CARIBBEAN COUNTRIES

**Yamaha Music Latin America, S.A.**  
Edificio Torre Davivienda, Piso: 20  
Avenida Balboa, Marbella, Corregimiento de Bella  
Vista, Ciudad de Panamá, Rep. de Panamá  
Tel: +507-269-5311

## EUROPE

### THE UNITED KINGDOM/IRELAND

**Yamaha Music Europe GmbH (UK)**  
Sherbourne Drive, Tilbrook, Milton Keynes,  
MK7 8BL, U.K.  
Tel: +44-1908-366700

### GERMANY

**Yamaha Music Europe GmbH**  
Siemensstrasse 22-34, 25462 Rellingen, Germany  
Tel: +49-4101-303-0

### SWITZERLAND/LIECHTENSTEIN

**Yamaha Music Europe GmbH, Branch  
Switzerland in Thalwil**  
Seestrasse 18a, 8800 Thalwil, Switzerland  
Tel: +41-44-3878080

### AUSTRIA/CROATIA/CZECH REPUBLIC/ HUNGARY/ROMANIA/SLOVAKIA/ SLOVENIA

**Yamaha Music Europe GmbH, Branch Austria**  
Schleiergasse 20, 1100 Wien, Austria  
Tel: +43-1-60203900

### POLAND

**Yamaha Music Europe GmbH**  
Sp.z o.o. Oddział w Polsce  
ul. Wielicka 52, 02-657 Warszawa, Poland  
Tel: +48-22-880-08-88

### BULGARIA

**Dinacord Bulgaria LTD.**  
Bul. Iskarsko Schose 7 Targowski Zentar Ewropa  
1528 Sofia, Bulgaria  
Tel: +359-2-978-20-25

### MALTA

**Olimpus Music Ltd.**  
Valletta Road, Mosta MST9010, Malta  
Tel: +356-2133-2093

### NETHERLANDS/BELGIUM/ LUXEMBOURG

**Yamaha Music Europe, Branch Benelux**  
Clarissenhof 5b, 4133 AB Vianen, The Netherlands  
Tel: +31-347-358040

### FRANCE

**Yamaha Music Europe**  
7 rue Ambroise Croizat, Zone d'activités de Pariest,  
77183 Croissy-Beaubourg, France  
Tel: +33-1-6461-4000

### ITALY

**Yamaha Music Europe GmbH, Branch Italy**  
Via Tinelli N.67/69 20855 Gerno di Lesmo (MB),  
Italy  
Tel: +39-039-9065-1

### SPAIN/PORTUGAL

**Yamaha Music Europe GmbH Ibérica, Sucursal  
en España**  
Ctra. de la Coruña km. 17,200, 28231  
Las Rozas de Madrid, Spain  
Tel: +34-91-639-88-88

### GREECE

**Philippos Nakas S.A. The Music House**  
19th klm. Leof. Lavriou 190 02 Peania – Attiki,  
Greece  
Tel: +30-210-6686260

### SWEDEN

**Yamaha Music Europe GmbH Germany filial  
Scandinavia**  
JA Wettergrensgata 1, 400 43 Göteborg, Sweden  
Tel: +46-31-89-34-00

### DENMARK

**Yamaha Music Denmark,  
Fillial of Yamaha Music Europe GmbH, Tyskland**  
Generatorvej 8C, ST. TH., 2860 Søborg, Denmark  
Tel: +45-44-92-49-00

### FINLAND

**F-Musiikki Oy**  
Antaksentie 4  
FI-01510 Vantaa, Finland  
Tel: +358 (0)96185111

### NORWAY

**Yamaha Music Europe GmbH Germany -  
Norwegian Branch**  
Grini Næringspark 1, 1332 Østerås, Norway  
Tel: +47-6716-7800

### ICELAND

**Hljóðfaerhusid Ehf.**  
Sidumula 20  
IS-108 Reykjavik, Iceland  
Tel: +354-525-5050

### CYPRUS

**Nakas Music Cyprus Ltd.**  
Nikis Ave 2k  
1086 Nicosia  
Tel: + 357-22-511080  
**Major Music Center**  
21 Ali Riza Ave. Ortakoy  
P.O.Box 475 Lefkoşa, Cyprus  
Tel: (392) 227 9213

### RUSSIA

**Yamaha Music (Russia) LLC.**  
Room 37, entrance 7, bld. 7, Kievskaya street,  
Moscow, 121059, Russia  
Tel: +7-495-626-5005

### OTHER EUROPEAN COUNTRIES

**Yamaha Music Europe GmbH**  
Siemensstrasse 22-34, 25462 Rellingen, Germany  
Tel: +49-4101-303-0

## AFRICA

**Yamaha Music Gulf FZE**  
JAFZA-16, Office 512, P.O.Box 17328,  
Jebel Ali FZE, Dubai, UAE  
Tel: +971-4-801-1500

## MIDDLE EAST

### TURKEY

**Yamaha Music Europe GmbH**  
Merkezi Almanya Türkiye İstanbul Şubesi  
Mor Sumbul Sokak Varyap Meridian Business  
1.Blok No:1 113-114-115  
Bati Atasehir Istanbul, Turkey  
Tel: +90-216-275-7960

### ISRAEL

**RBX International Co., Ltd.**  
P.O Box 10245, Petach-Tikva, 49002  
Tel: (972) 3-925-6900

## OTHER COUNTRIES

**Yamaha Music Gulf FZE**  
JAFZA-16, Office 512, P.O.Box 17328,  
Jebel Ali FZE, Dubai, UAE  
Tel: +971-4-801-1500

## ASIA

### THE PEOPLE'S REPUBLIC OF CHINA

**Yamaha Music & Electronics (China) Co., Ltd.**  
2F, Yunhedasha, 1818 Xinzha-lu, Jingan-qu,  
Shanghai, China  
Tel: +86-400-051-7700

### HONG KONG

**Tom Lee Music Co., Ltd.**  
11/F., Silvercord Tower 1, 30 Canton Road,  
Tsimshatsui, Kowloon, Hong Kong  
Tel: +852-2737-7688

### INDIA

**Yamaha Music India Private Limited**  
P-401, JMD Megapolis, Sector-48, Sohna Road,  
Gurugram-122018, Haryana, India  
Tel: +91-124-485-3300

### INDONESIA

**PT. Yamaha Musik Indonesia (Distributor)**  
Yamaha Music Center Bldg. Jalan Jend. Gatot  
Subroto Kav. 4, Jakarta 12930, Indonesia  
Tel: +62-21-520-2577

### KOREA

**Yamaha Music Korea Ltd.**  
11F, Prudential Tower, 298, Gangnam-daero,  
Gangnam-gu, Seoul, 06253, Korea  
Tel: +82-2-3467-3300

### MALAYSIA

**Yamaha Music (Malaysia) Sdn. Bhd.**  
No.8, Jalan Perbandaran, Kelana Jaya, 47301  
Petaling Jaya, Selangor, Malaysia  
Tel: +60-3-78030900

### SINGAPORE

**Yamaha Music (Asia) Private Limited**  
Block 202 Hougang Street 21, #02-00,  
Singapore 530202, Singapore  
Tel: +65-6740-9200

### TAIWAN

**Yamaha Music & Electronics Taiwan Co., Ltd.**  
2F., No.1, Yuandong Rd., Banqiao Dist.,  
New Taipei City 22063, Taiwan (R.O.C.)  
Tel: +886-2-7741-8888

### THAILAND

**Siam Music Yamaha Co., Ltd.**  
3, 4, 15, 16th Fl., Siam Motors Building,  
891/1 Rama 1 Road, Wangmai,  
Pathumwan, Bangkok 10330, Thailand  
Tel: +66-2215-2622

### VIETNAM

**Yamaha Music Vietnam Company Limited**  
15th Floor, Nam A Bank Tower, 201-203 Cach  
Mang Thang Tam St., Ward 4, Dist.3,  
Ho Chi Minh City, Vietnam  
Tel: +84-28-3818-1122

### OTHER ASIAN COUNTRIES

[https://asia-latinamerica-mea.yamaha.com/  
index.html](https://asia-latinamerica-mea.yamaha.com/index.html)

## OCEANIA

### AUSTRALIA

**Yamaha Music Australia Pty. Ltd.**  
Level 1, 80 Market Street, South Melbourne,  
VIC 3205 Australia  
Tel: +61-3-9693-5111

### NEW ZEALAND

**Music Works LTD**  
P.O.BOX 6246 Wellesley, Auckland 4680,  
New Zealand  
Tel: +64-9-634-0099

### COUNTRIES AND TRUST

### TERRITORIES IN PACIFIC OCEAN

[https://asia-latinamerica-mea.yamaha.com/  
index.html](https://asia-latinamerica-mea.yamaha.com/index.html)

