



统一通信全向麦克风扬声器  
통합 커뮤니케이션 스피커폰

# YVC-300



使用说明书  
사용설명서

请更新固件以使用最新功能。

您可从以下网站下载最新的固件及使用说明书。

<http://www.yamaha.com/products/zh/communication/download/>

펌웨어를 업데이트하여 최신 기능을 이용해 주십시오.

최신 펌웨어와 사용 설명서는 다음 웹사이트에서 다운로드해 주십시오.

<http://www.yamaha.com/products/en/communication/download/>

# 目录

## 前言

<b>安全注意事项</b> .....	<b>2</b>
警告 .....	2
注意 .....	3
<b>使用注意事项</b> .....	<b>4</b>
关于 Bluetooth® .....	4
<b>前言</b> .....	<b>6</b>
请确认包装箱内的物品 .....	6
关于本书中的标记 .....	6
使用最新功能 .....	6
<b>功能示例</b> .....	<b>7</b>
<b>各部分的名称与作用</b> .....	<b>8</b>
上部 .....	8
侧面 .....	10
底面 .....	11

## 基本使用方法

<b>安装</b> .....	<b>12</b>
<b>连接至通信设备</b> .....	<b>13</b>
使用 USB 线连接至 PC .....	13
使用 USB 线连接至 Mac .....	17
通过 Bluetooth 连接智能手机或 平板电脑 .....	20
使用音频线与视频会议系统连接 ...	24
<b>级联相同的 2 台产品</b> .....	<b>26</b>

## 便利功能

<b>使用便利功能</b> .....	<b>29</b>
调整扬声器音量 .....	29
麦克风静音 .....	29
扬声器静音 .....	29
接收 Bluetooth 呼入 / 结束通话 ..	29
选择 EXT IN / OUT 接口的连接设备 .....	30
启用 / 禁用 Bluetooth 功能 .....	30
恢复出厂设置 .....	30

## 其他

<b>发生时</b> .....	<b>31</b>
咨询前 .....	31
Q1 指示灯熄灭 / 闪烁 .....	31
Q2 语音质量有问题 .....	31
Q3 Bluetooth 连接有问题 .....	34
<b>主要规格</b> .....	<b>35</b>
综合 .....	35
音频 .....	36
选件 .....	36
<b>服务窗口</b> .....	<b>36</b>

## 安全注意事项

为了安全地使用本产品，请仔细阅读本书中的“警告”和“注意”事项，并务必遵照。本书所示的“警告”和“注意”事项，旨在帮助用户安全且正确地使用产品，防止对用户本人或他人造成人身损害或财产损失。阅读后请务必妥善保管，以便随时查阅。

### ⚠警告

· 在下列情况下，务必立即拔出 USB 线：

- 发出异味、异响
- 冒烟
- 破损
- 进水

如果继续使用，可能导致火灾或触电。请务必委托分销商进行修理和检查。

- 请勿用湿手拔插线缆。否则，可能导致触电或故障。
- 请勿用手指或金属触摸接口。否则，可能导致触电或故障。
- 请避免本产品掉落或受到强烈冲击。否则，可能使内部的零部件损坏，导致触电、火灾或故障。
- 本产品破损时，务必委托分销商进行检查和修理。如果继续使用，可能导致火灾或触电。
- 切勿拆卸或改造本产品。否则，可能导致火灾、触电或故障。
- 请保证散热通畅。
  - 不得用桌布等布料类遮盖本产品。
  - 不得将本产品安装在地毯上。
  - 不得将本产品放置在通气性差的狭窄场所。否则，可能导致本产品内部过热而引发火灾或故障。
- 不得将本产品安装在室外或有水之处。否则，可能导致火灾、触电或故障。
- 不得将本产品安装在多尘潮湿之处、存在油烟或蒸汽之处、有腐蚀性气体之处。否则，可能导致火灾、触电或故障。
- 不得在本产品上面放置花瓶、花盆、杯子、化妆品、药品和蜡烛等物品。否则，一旦水份或异物进入机身，可能导致火灾或触电。
- 请避免金属、纸片等异物进入本产品内部。否则，可能导致火灾、触电或故障。
- 在打雷时，请勿触摸本产品。否则，可能导致触电。
- 佩戴心脏起搏器或去纤颤器的人士应与本产品保持至少 22 cm 的距离。否则，可能对心脏起搏器等仪器产生影响，从而引发严重事故。
- 请勿在医疗器械附近使用本产品。否则，电波可能影响医用电气设备。请勿在医疗器械附近等禁用电波的区域内使用本产品。

**⚠注意**

- 务必使用附带的 USB 线。如果使用其他 USB 线，可能导致火灾、触电或故障。
  - 不要损坏 USB 线。
    - 不得在产品上方放置重物
    - 不得擅自加工
    - 不得使用线卡进行固定
    - 避免施加过度的外力
    - 与发热器具保持距离
- 否则，可能导致火灾、触电或故障。
- 请勿将本产品安装在不稳定之处或振动之处。否则，可能导致本产品掉落或翻倒而引发人员受伤或产品故障。
  - 请勿将本产品安装于阳光直接照射的场所、温度异常高的场所（暖气装置旁等）。否则，可能造成故障。
  - 请勿坐在本产品上，或者在上面放置物品。否则，可能造成故障。
  - 开始播放前，务必将音量调节到最小。否则，可能突然发出很大的声音，导致听力受损。
  - 请勿在环境温度急剧变化之处使用本产品。如果环境温度变化剧烈，本产品可能发生结露。如果继续使用，可能造成本产品故障。因此，当发生结露时，请在断开电源的状态下进行放置，等待本产品晾干。
  - 在触摸本产品时，请先去除人体和衣服上的静电。静电可能导致本产品故障。
  - 务必正确地布置和连接线缆。如果拉扯或者用脚踩踏线缆，使得本产品或与其相连的设备翻倒或跌落，从而可能造成人身伤害或设备故障。
  - 如要连接外部设备，请仔细阅读各设备的使用说明书，按照说明进行连接。
  - 搬运本产品时，请关闭电源并拔出所有连接线缆。否则，本产品与相连设备可能掉落或翻倒，导致人员受伤。

## 使用注意事项

- 本产品属于一般办公用品，其设计并不适用于涉及人身安全及高额财产等要求高可靠性的领域。
- 对于因对本产品的使用错误和设置错误而造成的损失，本公司概不负责，敬请谅解。
- 在使用本产品时，根据周围环境不同，电话、广播、电视等中可能会出现噪音。如果出现噪音，请尝试改变本产品的设置场所、设置方向。
- 转让本产品时，请一并转让本书和附件。
- 请按照所居住地区的规定废弃本产品。
- 请勿在本产品的同一电源线上连接发生噪音的设备。

### 关于 Bluetooth®

- Bluetooth 是指，能够“利用无需许可即可使用的 2.4 GHz 频段的无线电波进行无线通信”的技术。
- 支持 Bluetooth 的设备所使用的 2.4GHz 频带是各种设备共享的频带。支持 Bluetooth 的设备采用了特殊技术，最大限度地降低使用相同频带的设备所带来的影响。但由于其他设备的影响，可能导致通信速度降低、通信距离缩短或通信中断。
- 通信速度和通信距离可能因通信设备之间的距离、障碍、电波条件和设备类型而异。
- 本产品不保证能与支持 Bluetooth 功能的所有设备进行无线连接。

1

- 使用频率：2.4 - 2.4835 GHz
- 等效全向辐射功率 (EIRP)：天线增益 < 10dBi 时：≤ 100 mW 或 ≤ 20 dBm
- 最大功率谱密度：天线增益 < 10dBi 时：≤ 20 dBm / MHz(EIRP)
- 载频容限：20 ppm
- 带外发射功率 (在 2.4-2.4835GHz 频段以外) ≤ -80 dBm / Hz (EIRP)
- 杂散发射 (辐射) 功率 (对应载波 ± 2.5 倍信道带宽以外)：
  - ≤ -36 dBm / 100 kHz (30 - 1000 MHz)
  - ≤ -33 dBm / 100 kHz (2.4 - 2.4835 GHz)
  - ≤ -40 dBm / 1 MHz (3.4 - 3.53 GHz)
  - ≤ -40 dBm / 1 MHz (5.725 - 5.85 GHz)
  - ≤ -30 dBm / 1 MHz (其它 1 - 12.75 GHz)

- 2 不得擅自更改发射频率、加大发射功率 (包括额外加装射频功率放大器)，不得擅自外接天线或改用其它发射天线；
- 3 使用时不得对各种合法的无线电通信业务产生有害干扰；一旦发现有关干扰现象时，应立即停止使用，并采取措施消除干扰后方可继续使用；
- 4 使用微功率无线电设备，必须忍受各种无线电业务的干扰或工业、科学及医疗应用设备的辐射干扰；
- 5 不得在飞机和机场附近使用。

### 保护环境

如果需要废弃设备时，请与本地相关机构联系，获取正确的废弃方法。  
请勿将设备随意丢弃或作为生活垃圾处理。



该标记附加在出售到中华人民共和国的电器电子产品上。  
环形中的数字表示的是环境保护使用期限的年数。

产品中有害物质的名称及含量

部件名称	有害物质					
	铅 (Pb)	汞 (Hg)	镉 (Cd)	六价铬 (Cr(VI))	多溴联苯 (PBB)	多溴二苯醚 (PBDE)
电路板	×	○	○	○	○	○
外壳箱体	○	○	○	○	○	○
扬声器单元	○	○	○	○	○	○
麦克风单元	○	○	○	○	○	○
线缆	○	○	○	○	○	○
本表格依据 SJ/T 11364 的规定编制。 ○：表示该有害物质在该部件所有均质材料中的含量均在 GB/T 26572 规定的限量要求以下。 ×：表示该有害物质至少在该部件的某一均质材料中的含量超出 GB/T 26572 规定的限量要求。						

## 前言

感谢您购买雅马哈 YVC-300。本产品是一种音频终端，用于连接至 PC 或 Mac、智能手机或平板电脑以及视频会议系统等通讯设备，便捷地进行远程会议或远程对话。

在使用本产品之前，请仔细阅读本书，正确地进行安装和连接。

请妥善保管本书，切勿遗失。

- 本书对印刷时的最新规格进行了说明。请从下列网站下载并阅读最新版本的使用说明书。

<http://www.yamaha.com/products/zh/communication/download/>

- 禁止擅自转载本书所登载的部分或全部内容。
- 本公司对因使用本产品而导致信息丢失等损失不承担任何责任。保修仅限于本产品的物理损坏范围。敬请谅解。

### 请确认包装箱内的物品

- 主机 (YVC-300) × 1
- USB 线 (3m) × 1
- 使用说明书 (本书) × 1

### 关于本书中的标记

#### ■ 关于缩写

按如下所示，本书用缩写记载各产品。

- Yamaha YVC-300: 本产品
- Microsoft® Windows®: Windows
- Microsoft® Windows® 7: Windows 7
- Microsoft® Windows® 8.1: Windows 8.1
- Microsoft® Windows® 10: Windows 10
- Mac OS® X 10.8: Mac OS X 10.8
- Mac OS® X 10.9: Mac OS X 10.9
- Mac OS® X 10.10: Mac OS X 10.10
- Mac OS® X 10.11: Mac OS X 10.11

#### ■ 关于商标

- Microsoft 和 Windows 是 Microsoft Corporation 在美国和其他国家的注册商标。
- Mac 和 Mac OS 是 Apple Inc. 的注册商标。
- Android™ 是 Google Inc. 的商标或注册商标。
- Bluetooth® 是 Bluetooth SIG 的注册商标，由雅马哈根据许可协议使用。
- NFC 标志 (N-Mark) 是 NFC Forum, Inc. 的商标或注册商标。

### 使用最新功能

我们将不断完善产品的功能。

可通过下列网站下载本产品的固件，并使用最新功能。

<http://www.yamaha.com/products/zh/communication/download/>

## 功能示例

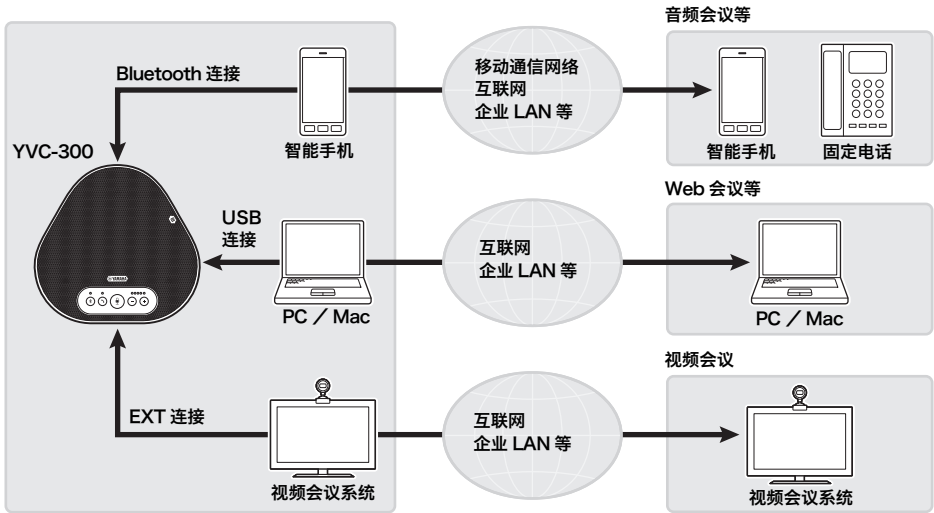

### ■ “易说”和“易听”的语音沟通

本产品配备具有卓越声音拾取能力的麦克风以及优良播放能力的扬声器。同时，由于配备适应型回声消除器和降噪等高性能音频信号处理功能，能够实现无声音中断和无噪音的“易说”与“易听”语音沟通。

### ■ 与各种通信设备的连接

本产品配备三种接口：能与 PC 和 Mac 相连的“USB”；能与智能手机和平板电脑相连的“Bluetooth”；以及能与视频会议系统进行模拟连接的“EXT”。此外，还能同时使用“USB+Bluetooth+EXT”（音频混合器功能）。

### ■ 通过级联扩大范围

通过使用级联音频线（选件）连接两台相同产品，即可扩大拾音范围和播放范围。这种方式适于仅用一台无法满足要求的多人场所或宽阔空间。



# 各部分的名称与作用

## 上部

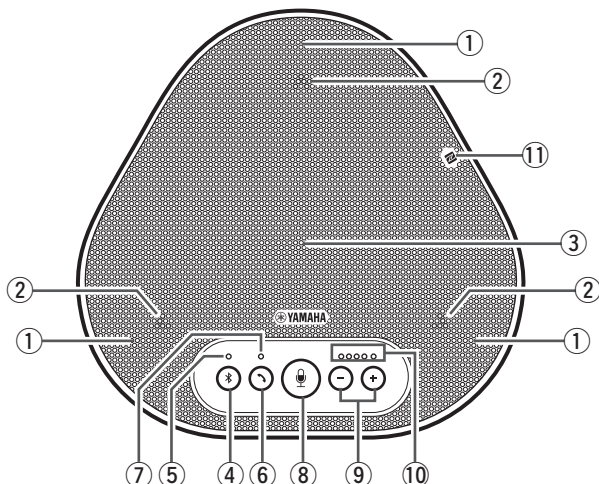

### ① 麦克风

拾取说话人的声音。

### ② 麦克风指示灯

显示麦克风的拾音状态。另外，还会显示 Bluetooth 的呼入和机身模式等。  
(→第 9 页)

### ③ 扬声器

输出来自对方的声音。

### ④ Bluetooth 按钮 (Ⓜ)

与支持 Bluetooth 的智能手机或平板电脑进行配对或与其建立连接时，按下此按钮。如果已建立 Bluetooth 连接时按下此按钮，可断开 Bluetooth 连接。(→第 20 页)

### ⑤ Bluetooth 指示灯

与 Bluetooth 按钮的操作联动，显示本产品的状态。(→第 10 页)

### ⑥ 挂断按钮 (⏏)

在已与支持 Bluetooth 的智能手机或平板电脑建立连接的状态下，按下此按钮即可接收呼入或结束通话。(→第 29 页)  
该按钮也用于级联另一台相同产品。  
(→第 26 页)

### ⑦ 挂断指示灯

与挂断按钮的操作联动，显示本产品的状态。(→第 10 页)

### ⑧ 麦克风静音按钮 (🔇)

暂停麦克风功能（保持静音）的按钮。使对方听不见我方的声音。(→第 29 页)

### ⑨ 音量按钮 (⏮ ⏭)

在调整扬声器的音量时，按下此按钮。按住至少 0.5 秒，即可连续调大或调小音量。  
(→第 29 页)  
更改本产品的设置时，也使用此按钮。  
(→第 30 页)

### ⑩ 音量指示灯

一般用于显示对方声音的输入电平。在调整扬声器音量时，显示扬声器输出的音量电平。在更改设置时，显示设置内容。  
(→第 9 页)

### ⑪ NFC 标志 (N-Mark)

使带有 NFC（近场通讯）功能并支持 Bluetooth 的智能手机和平板电脑靠近此标志，即可与本产品进行配对、建立或断开连接。(→第 23 页)

## ■ 关于音量指示灯（第 8 页：⑩）的显示

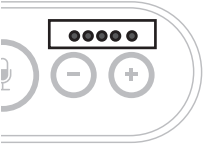

状态	说明	显示例 (●: 点亮、○: 熄灭、☀: 闪烁)	
		显示例	说明
常态时	显示对方音频信号的输入电平	○○○○○	未输入音频信号
		●●●○○	已输入音频信号
		●●●●●	音频信号输入最大
调节扬声器音量时 (→第 29 页)	显示已设置的扬声器音量	○○○○○	扬声器音量最小
		●●●○○	扬声器音量中等
		●●●●●	扬声器音量最大
扬声器静音时 (→第 29 页)	显示保持静音状态	☀●●●○○	显示当前音量设置并闪烁
启动时	显示正在启动	●●○○○ →      ← ○○●●●	在启动完成之前，点亮位置向左右移动。

除上述外，在“选择 EXT IN / OUT 接口的连接设备”（第 30 页）时，显示设置内容。另外，在发生错误时，可能显示错误内容。（→第 31 页）

## ■ 关于麦克风指示灯（第 8 页：②）的显示

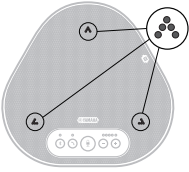

状态	说明
常态时	亮绿色 输入声音后高亮
麦克风静音时 (→第 29 页)	红灯慢速闪烁
等待级联另一台产品时 (→第 26 页)	红灯快速闪烁
Bluetooth 呼入时 (→第 29 页)	绿灯（麦克风静音时为红灯） 闪烁（以 0.25 秒的间隔闪烁）

除上述外，切换至各种设置状态时，白灯闪烁。（→第 30 页）

此外，发生错误时，红灯可能快速闪烁（以 0.1 秒的间隔闪烁）。（→第 31 页）

## ■ 关于 Bluetooth 指示灯 (第 8 页: ⑤) 的显示



显示	状态
熄灭	禁用 Bluetooth 功能
蓝灯快速闪烁 (以 0.25 秒的间隔闪烁)	等待配对
蓝灯慢速闪烁 (以 0.5 秒的间隔闪烁)	等待连接 Bluetooth
蓝灯点亮	已连接 Bluetooth
绿灯点亮	未连接 Bluetooth

## ■ 关于挂断指示灯 (第 8 页: ⑦) 的显示



显示	状态
熄灭	Bluetooth 通话结束 / 等待呼入
绿灯点亮	Bluetooth 通话中
绿灯闪烁	等待级联另一台产品

## 侧面

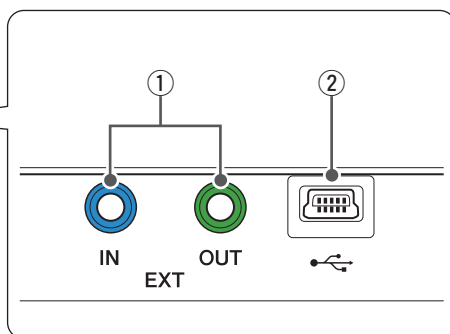
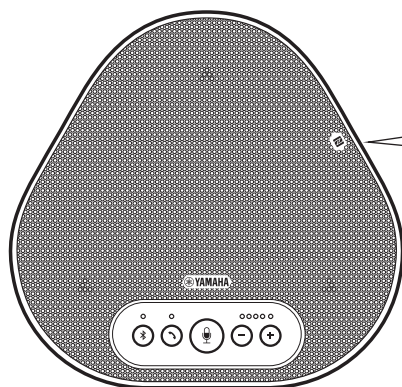

### ① EXT IN / OUT 接口

与另一台产品级联时，使用级联音频线（选件）与另一台的 YVC-300 EXT IN / OUT 接口连接。（→第 26 页）  
连接至视频会议系统的音频输入输出接口。（→第 24 页）

### ② USB 接口

使用附带的 USB 线将本产品连接至 PC / Mac，以进行通信和供电。  
如要连接至智能手机、平板电脑等无法向本产品供电的设备时，需连接市售的 USB 电源适配器。本产品中未附带 USB 电源适配器。

## 底面

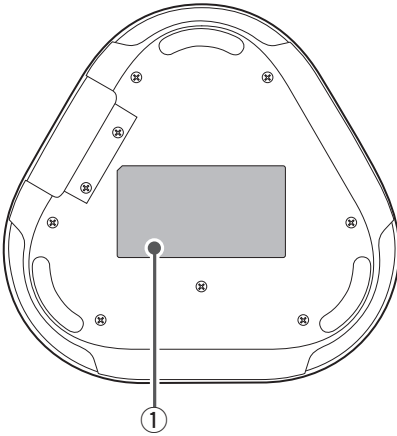

## ① 铭牌

记载有下列信息。

**Model No.:** 记载有本产品的设备名称。

**SERIAL LABEL:** 记载有用于管理/区分产品的制造编号(序列号)。

## 安装

将本产品安装在实际使用的空间（如会议室等）。

### ■ 安装场所

请将本产品安装到一个能够充分拾取与会者声音且能让与会者清楚地听到扬声器声音的位置。

### 注

安装本产品时，请远离噪音源（PC 或 Mac 的散热风扇、投影机等）。否则，可能降低对方的音质。

### 🔦 小技巧

通过与另一台相同产品级联，可在人数更多的条件下使用。（→第 26 页）

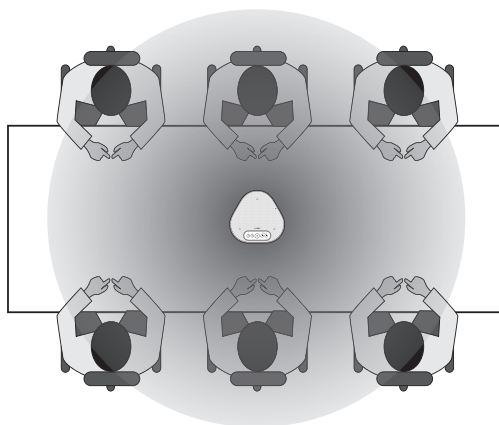

## 连接至通信设备

下面说明本产品与各类通信设备的连接方法。  
连接后，请确认声音输出是否正常。

### 使用 USB 线连接至 PC

#### ■ 连接前请进行确认

请准备附带的 USB 线。另外，连接本产品的 PC 中需要安装下列系统。

- 操作系统：Windows 7 (32bit/64bit)、Windows 8.1 (32bit/64bit)、Windows 10 (32bit/64bit)
- USB：USB2.0 或以上

#### 注

- 不可在同一台 PC 上同时连接多个麦克风和扬声器（包括本产品）。
- 请勿使用非附带的 USB 线。如果使用了其他 USB 线，可能使设备运行不正常。
- 请将本产品直接连接到 PC 上。如果通过 USB 集线器连接，可能使设备运行不正常。
- 声音播放可能因 PC 的使用情况（负荷和内存的可用空间）等原因而中断。

#### ■ 连接

使用附带的 USB 线连接本产品和 PC。

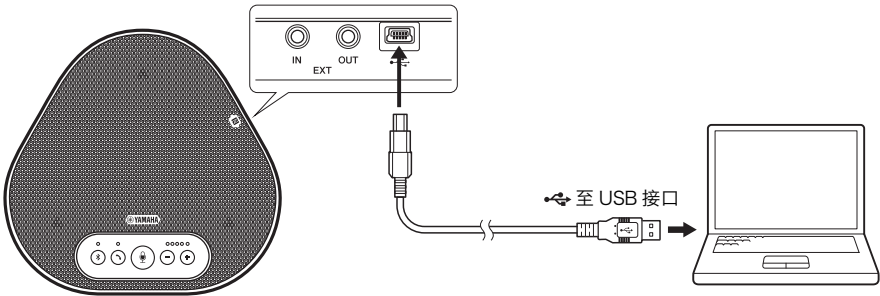

#### ☀ 小技巧

- PC 通过 USB 线向本产品供电（USB 总线供电）。
- 由于 PC 会将本产品作为标准的 USB 音频设备进行识别，因此不需要另行安装 USB 驱动程序。

## ■ 确认连接是否正确

完成连接后，通过执行以下操作确保 PC 已经正确识别本产品。

### 注

设置画面中的项目可能因使用的 PC 而有所不同。

#### 1 显示 PC 的控制面板。

- 如果是 Windows 7，单击 [开始] - “控制面板”。
- 如果是 Windows 8.1/10，右键单击“开始”屏幕的左下角后，单击“控制面板”。

#### 2 单击“硬件和声音” - “声音”。

将显示“声音”画面。

#### 3 单击“播放”选项卡。



#### 4 确认扬声器栏的“Yamaha YVC-300”已被设为默认设备。

如果未设置为默认设备，单击“Yamaha YVC-300”后，再单击“设为默认值”。

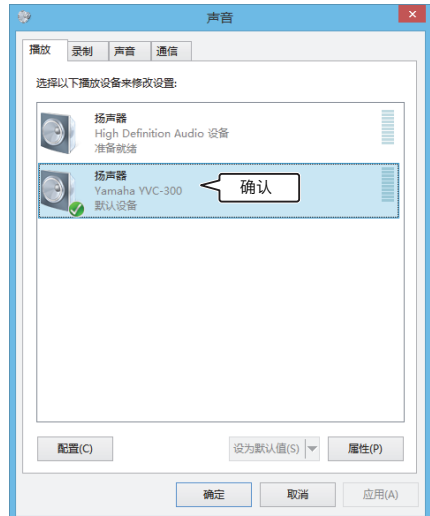

### 🔧 小技巧

在正常情况下，只需连接即可自动将“Yamaha YVC-300”设为默认设备。

#### 5 单击“录制”选项卡。



## 6 确认麦克风栏的“Yamaha YVC-300”已被设为默认设备。

如果未设置为默认设备，单击“Yamaha YVC-300”后，再单击“设为默认值”。

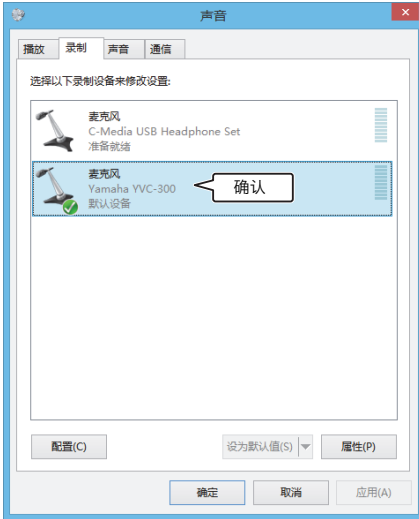

### 小技巧

在正常情况下，只需连接即可自动将“Yamaha YVC-300”设为默认设备。

7 单击 [确定] 后，关闭“声音”画面。



## ■ 调整麦克风灵敏度

对方听到的声音可能因使用环境而出现太小或失真的情况。此时，请调整麦克风的灵敏度。

### 注

设置画面中的项目可能因使用的 PC 而有所不同。

#### 1 显示控制面板。

- 如果是 Windows 7，单击 [开始] - “控制面板”。
- 如果是 Windows 8.1/10，右键单击“开始”屏幕的左下角后，单击“控制面板”。

#### 2 单击“硬件和声音” - “声音”。

将显示“声音”画面。

#### 3 单击“录制”选项卡。



#### 4 选择麦克风栏的“Yamaha YVC-300”，单击【属性】。

将显示“属性”画面。

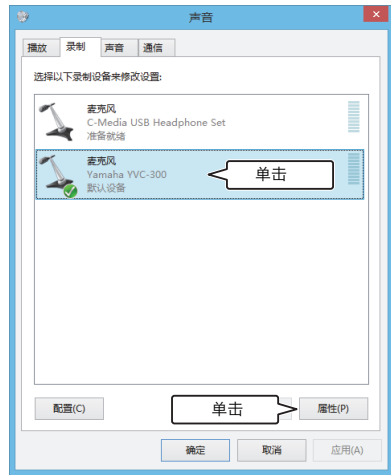

#### 5 单击“级别”选项卡。



#### 6 在“麦克风”栏调整麦克风灵敏度。



## 使用 USB 线连接至 Mac

### ■ 连接前请进行确认

请准备附带的 USB 线。

另外，连接本产品的 Mac 需要安装下列系统。

- 操作系统：Mac OS X 10.8、Mac OS X 10.9、Mac OS X 10.10、Mac OS X 10.11
- USB：USB2.0 或以上

### 注

- 不可在同一台 Mac 上同时连接多个麦克风和扬声器（包括本产品）。
- 请勿使用非附带的 USB 线。如果使用了其他 USB 线，可能使设备运行不正常。
- 请将本产品直接连接到 Mac 上。如果通过 USB 集线器连接，可能使设备运行不正常。
- 声音播放可能因 Mac 的使用情况（负荷和内存的可用空间）等原因而中断。

### ■ 连接

使用附带的 USB 线连接本产品和 Mac。

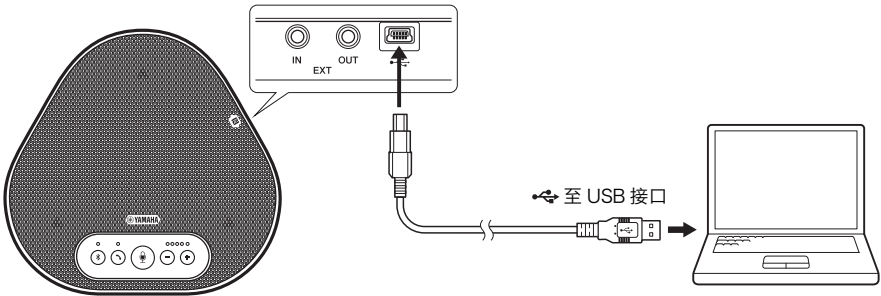

### ☀ 小技巧

- Mac 通过 USB 线向本产品供电（USB 总线供电）。
- 由于 Mac 会将本产品作为标准的 USB 音频设备进行识别，因此不需要另行安装 USB 驱动程序。

## ■ 确认连接是否正确

完成连接后，通过执行以下操作确保 Mac 已经正确识别本产品。

### 注

设置画面中的项目可能因使用的 Mac 而有所不同。

1 单击 Mac 屏幕左上方的 ，再单击“系统偏好设置”。

2 单击“声音”。  
将显示“声音”画面。



3 单击“输出”选项卡。



4 在“选择声音输出设备”栏，确保已经选中“Yamaha YVC-300”。

如果未选中，请单击“Yamaha YVC-300”。



### 🔍 小技巧

在正常情况下，只需连接即可自动选中“Yamaha YVC-300”。

5 单击“输入”选项卡。



6 在“选择声音输入设备”栏，确保已经选中“Yamaha YVC-300”。

如果未选中，请单击“Yamaha YVC-300”。



### 🔍 小技巧

在正常情况下，只需连接即可自动选中“Yamaha YVC-300”。

## ■ 调整麦克风灵敏度

对方听到的声音可能因使用环境而出现太小或失真的情况。此时，请调整麦克风的灵敏度。

### 注

设置画面中的项目可能因使用的 Mac 而有所不同。

- 1 从 Mac 屏幕左上方的 ，依次选择“系统偏好设置” - “声音” - “输入”选项卡。
- 2 在“输入音量”栏调整麦克风灵敏度。



## 通过 Bluetooth 连接智能手机或平板电脑

### ■ 连接前请进行确认

请准备支持 Bluetooth 的智能手机或平板电脑（以下简称“智能手机”）。另外，请准备 1 台用于供电的 PC 或 Mac。

### 注

- 请将智能手机和本产品之间保持不超过 10m（无障碍物）的距离。
- 本产品不保证能与所有智能手机进行 Bluetooth 连接。

### ☀ 小技巧

- 本产品智能手机中显示为“YVC-300 Yamaha”。
- 仅限一台智能手机能与本产品建立 Bluetooth 连接。

### ■ 连接电源

使用附带的 USB 线连接本产品和 PC / Mac。由 PC / Mac 向本产品供电。

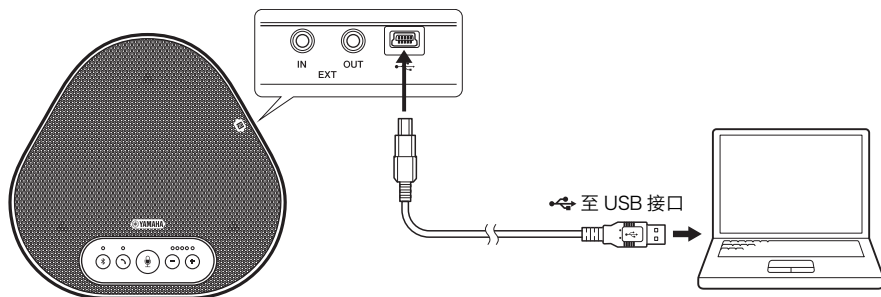

如果无法连接 PC / Mac，请使用附带的 USB 线将 USB 电源适配器（市售）接入 USB 接口。

### 注

- 请阅读所使用的 USB 电源适配器的安全注意事项。
- 请使用符合 USB 规格并可供电的 USB 电源适配器。  
输出电压：4.8 ~ 5.2V  
输出电流：0.5A 或以上

## ■ 配对

配对是指将智能手机注册到本产品的操作。第一次使用 Bluetooth 连接时，或者已删除配对信息时，需要进行配对。一旦进行了配对，只需简单的操作即可建立 Bluetooth 连接。

### ☀ 小技巧

- 通过智能手机确保配对成功，如果没有成功，请重新进行配对。
- 如果在配对操作期间停止向本产品供电，配对信息可能丢失。在这种情况下，请重新进行配对。
- 本产品最多能与 8 台智能手机进行配对。如果第 9 台配对成功，最早通过 Bluetooth 连接的智能手机的配对信息将被删除。
- 如果本产品已经与其他智能手机建立 Bluetooth 连接，请断开与该智能电话的连接后再进行配对。

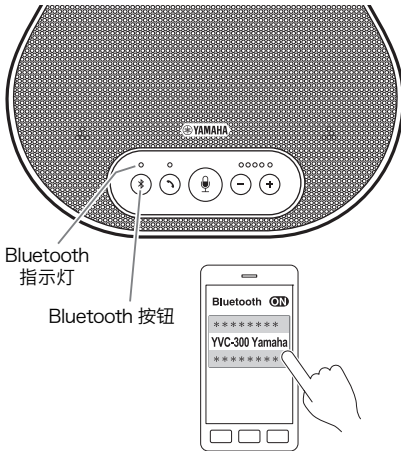

### 1 按住 Bluetooth 按钮 (ⓑ) 至少 2 秒。

Bluetooth 指示灯将亮蓝色并快速闪烁，进入可进行配对的状态。

### 2 使用智能手机进行配对操作。

如果智能手机要求输入密钥，输入数字“0000”。

### ☀ 小技巧

在 Bluetooth 指示灯快速闪烁（蓝色）时，按下 Bluetooth 按钮 (ⓑ) 或在未完成配对的状态下经过 90 秒后，将退出可进行配对的状态。

## ■ 与已配对的智能手机进行 Bluetooth 连接

### 💡 小技巧

部分手机可能在配对的同时，自动进行 Bluetooth 连接。此时，无需进行该操作。

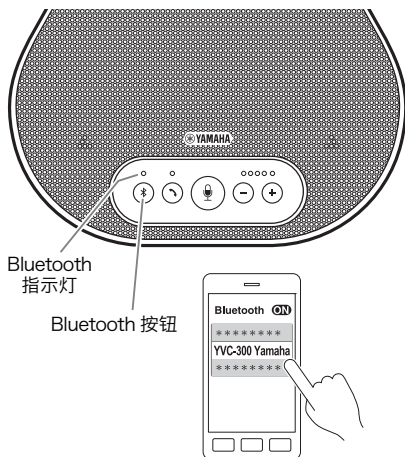

#### 1 按下 Bluetooth 按钮 (ⓑ)。

Bluetooth 指示灯将亮蓝色并闪烁，进入可进行 Bluetooth 连接的状态。

#### 2 使用已配对的智能手机进行 Bluetooth 连接操作。

连接完成后，Bluetooth 指示灯将亮蓝色。此外，系统将发出通知声音，提示 Bluetooth 连接成功。

### 💡 小技巧

在 Bluetooth 指示灯闪烁（蓝色）时，按下 Bluetooth 按钮 (ⓑ) 或未完成 Bluetooth 连接的状态下经过 90 秒后，将退出可进行 Bluetooth 连接的状态。

## ■ 使用 NFC 功能进行配对和 Bluetooth 连接（支持 NFC 机型）

如果智能手机属于下列设备（以下称“支持 NFC 机型”），可轻松地进行配对与连接。

- 支持 NFC Android 设备 Ver4.1、4.2、4.3、4.4、5.0

请提前启用智能手机的 NFC 功能。

### 注

部分智能手机可能无法工作，或者可连接距离有所不同。

### 💡 小技巧

- 如果智能手机套有外壳，请先取下。
- 如果配对或连接进行得不顺利，请调整将智能手机靠近本产品的位置。

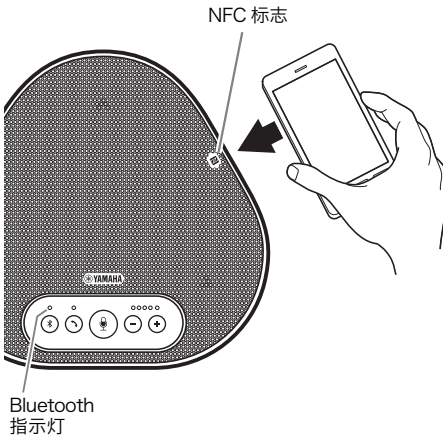

### 1 将智能手机靠近本产品的 NFC 标志。

连接完成后，Bluetooth 指示灯将亮蓝色。此外，系统将发出通知声音，提示 Bluetooth 连接成功。

## ■ 断开 Bluetooth 连接

在已建立 Bluetooth 连接的状态下，如果执行了下列任一操作，将断开 Bluetooth 连接。

- 按下 Bluetooth 按钮 (ⓑ)。
- 使用智能手机断开 Bluetooth 连接。
- 将智能手机靠近 NFC 标志（支持 NFC 机型）。

断开连接后，Bluetooth 指示灯将亮绿色。

此外，系统将发出通知声音，提示已断开 Bluetooth 连接。



## 使用音频线与视频会议系统连接

### ■ 连接前请进行确认

请准备用于输入和输出的两根音频线。另外，请准备 1 台用于供电的 PC 或 Mac。

### 💡 小技巧

视频会议系统的音频输入/输出接口形状可能根据机型而异。在这种情况下，请使用与您所用视频会议系统的输入/输出接口形状匹配的音频线。无论连接至视频会议系统的插头类型如何，连接至本产品的插头均为立体声微型插头。

### ■ 连接电源

使用附带的 USB 线连接本产品和 PC / Mac。由 PC / Mac 向本产品供电。

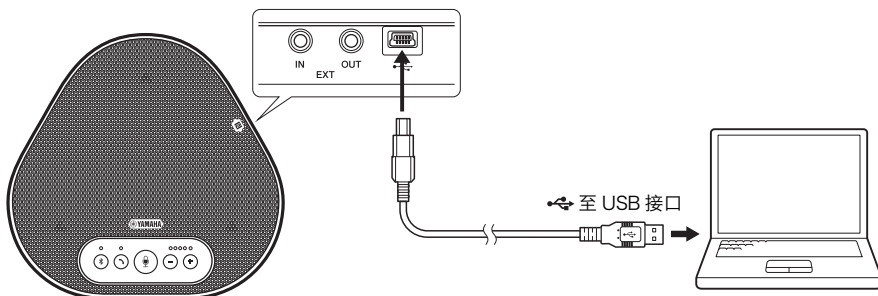

如果无法连接 PC / Mac，请使用附带的 USB 线将 USB 电源适配器（市售）接入 USB 接口。

### 注

- 请阅读所使用的 USB 电源适配器的安全注意事项。
- 请使用符合 USB 规格并可供电的 USB 电源适配器。  
输出电压：4.8 ~ 5.2V  
输出电流：0.5A 或以上

### ■ 设置 EXT IN / OUT 接口功能

按照“选择 EXT IN / OUT 接口的连接设备”（第 30 页）的步骤，事先将 EXT IN / OUT 接口的功能切换至“视频会议系统”。

## ■ 连接视频会议系统

使用音频线连接本产品和视频会议系统。

下图表示视频会议系统侧的音频输入/输出接口为 RCA 插头的情况。

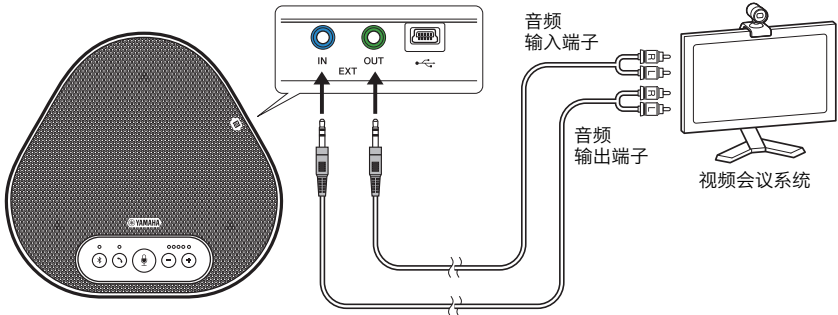

### 注

如要连接另一台产品，不能连接视频会议系统。

## ■ 设置视频会议系统

请更改视频会议系统的声音输入输出设置，以便将本产品用作视频会议系统的麦克风和扬声器。

### 注

请务必禁用视频会议系统侧的麦克风和扬声器。

## 级联相同的 2 台产品

如要使用 USB 线与 PC / Mac 连接或者通过 Bluetooth 连接智能手机或平板电脑，通过级联另一台相同产品，可扩大拾音范围和播放范围。

### 注

如要连接视频会议系统与本产品的 EXT IN / OUT 接口，无法与另一台产品级联。

### ■ 连接前请进行确认

请准备下列物品：

- 本产品 × 2 台
- 级联音频线（选件：YCBL-DC3M）× 1 根
- 通信用 PC / Mac × 1 台
- 供电用 PC / Mac × 1 台

### ■ 连接

---

#### 1 将本产品连接至通信设备。

- 使用 USB 线连接至 PC（→第 13 页）
- 使用 USB 线连接至 Mac（→第 17 页）
- 通过 Bluetooth 连接智能手机或平板电脑（→第 20 页）

将这台用作母机。

---

#### 2 使用 USB 线级联另一台产品和供电用 PC / Mac。

将这台用作子机。由 PC / Mac 向子机供电。

如果无法连接 PC / Mac，请使用附带的 USB 线将 USB 电源适配器（市售）接入 USB 接口。

### 注

- 请阅读所使用的 USB 电源适配器的安全注意事项。
- 请使用符合 USB 规格并可供电的 USB 电源适配器。

输出电压：4.8 ~ 5.2V

输出电流：0.5A 或以上

---

#### 3 将母机和子机的 EXT IN / OUT 接口的连接设备均设为“YVC-300 级联”。

→ “选择 EXT IN / OUT 接口的连接设备”（第 30 页）

---

#### 4 使用级联音频线连接母机和子机的 EXT IN / OUT 接口。

将级联音频线的蓝色插头连接至母机和子机的 EXT IN 接口（蓝）；将该线缆的绿色插头连接至 EXT OUT 接口（绿）。

连接结束后，将进入等待级联另一台产品的状态，指示灯的显示如下所示。

- 麦克风指示灯：红灯闪烁
- 挂断指示灯：绿灯闪烁

## 5 按住母机的挂断按钮至少 0.5 秒。

子机将发出通知声音，并开始重启。子机重启完毕并且级联另一台产品成功后，母机和子机将发出通知声音。

### 小技巧

如果母机和子机设置相反，请先拔出级联音频线。将发出通知声音，子机开始重启。子机重启完毕后，请重新进行步骤 4 以后的操作。

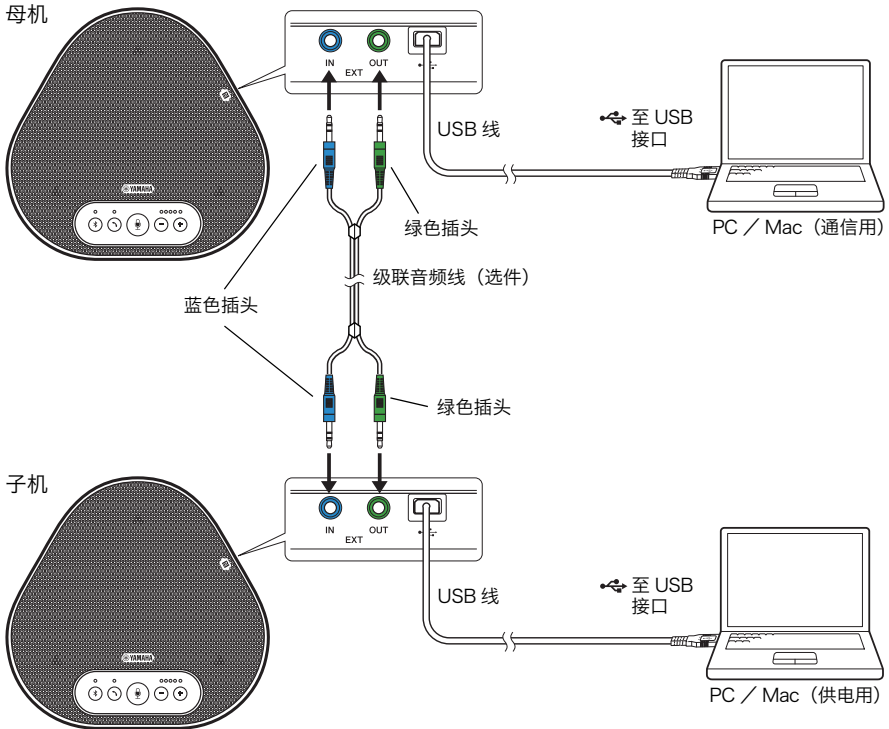

### 注

- 请勿在同一台 PC 或 Mac 上同时连接母机和子机。
- 请务必将 YCBL-DC3M (选件) 用作级联音频线。如果使用了其他级联音频线，可能使设备运行不正常。

## ■ 级联时的动作

级联两台相同产品时，在下列条件下动作。

- 将来自对方的音频信号输出至母机/子机的扬声器。
- 母机/子机将麦克风拾音的信号混合后，输出至对方。
- 麦克风静音按钮 (Ⓜ)，音量按钮 (⊖ ⊕) 和挂断按钮 (ⓞ) 在母机侧/子机侧均可操作与联动。
- 仅可在母机侧进行 Bluetooth 设置和 NFC 操作。子机侧无法进行设置。

## 使用便利功能

下面说明本产品中可使用的便利功能。

### 调整扬声器音量

按下音量按钮 (⊖ ⊕) 调节扬声器的输出音量 (来自对方的声音)。按下音量按钮, 音量指示灯将显示音量电平。每按一次按钮, 音量将递增/递减。按住至少 0.5 秒, 音量将连续变化。

显示例 (●: 点亮、○: 熄灭)	
●○○○○	扬声器音量最小
●●●●●	扬声器音量最大

### 注

请调整扬声器的音量, 以防声音失真。如果声音失真, 对方可能发生回声。

### 小技巧

使用 USB 线将本产品连接至 PC 或 Mac 时, 如果更改了 PC 或 Mac 侧扬声器的音量设置, 本产品的扬声器音量将随之发生变化。

### 麦克风静音

暂停使用麦克风, 使对方听不见我方的声音。

#### ■ 麦克风静音

按下麦克风静音按钮 (⊗)。  
麦克风指示灯将亮红色并闪烁, 麦克风进入静音模式。

#### ■ 解除麦克风静音

在麦克风静音模式时, 按下麦克风静音按钮 (⊗)。  
麦克风指示灯将亮绿色; 麦克风的静音模式将被解除。

### 扬声器静音

暂停使用扬声器, 使我方听不见对方的声音。  
仅可在使用 USB 线将本产品连接至 PC 或 Mac 时进行设置。

#### ■ 扬声器静音

通过 PC 或 Mac 使扬声器 (输出) 进入静音模式。音量指示灯将显示当前音量并闪烁 (绿色), 扬声器进入静音模式。

#### ■ 解除扬声器静音

在扬声器静音模式时, 通过 PC 或 Mac 解除扬声器 (输出) 的静音模式。  
音量指示灯将停止闪烁, 扬声器的静音模式将被解除。

### 小技巧

按下音量按钮 (⊖ ⊕), 也可解除扬声器的静音模式。

### 接收 Bluetooth 呼入/结束通话

通过 Bluetooth 连接时, 与智能手机的电话功能联动。

#### ■ 接收呼入

已通过 Bluetooth 连接时, 如果智能手机收到呼入, 麦克风指示灯将亮绿色 (麦克风静音时亮红色) 并闪烁 (以 0.25 秒的间隔闪烁)。

呼入时按下挂断按钮 (⊙), 即可使用本产品的麦克风和扬声器进行通话。在通话时, 挂断指示灯亮绿色。

### 注

部分智能手机可能在接收呼入后启用智能手机的麦克风和扬声器。在这种情况下, 请在智能手机的音频源设置中选择 YVC-300, 启用本产品的麦克风和扬声器。

#### ■ 结束通话

通话时按下挂断按钮 (⊙), 挂断指示灯将熄灭, 结束通话。

## 选择 EXT IN / OUT 接口的连接设备

本产品的 EXT IN / OUT 接口有两种用途：级联另一台产品；连接视频会议系统。请根据连接的设备，按如下步骤切换设置。

### 1 同时按住音量按钮 (⊖ ⊕) 至少 2 秒。

将发出通知声音，麦克风指示灯亮白色并闪烁。

### 2 按下音量按钮 (⊖ ⊕)，将音量指示灯的显示设置为要连接的设备。

显示例 (●：点亮、○：熄灭)	
●○○○○	YVC-300 级联
○●○○○	视频会议系统

#### 小技巧

默认设置为 YVC-300 级联。

### 3 同时按住音量按钮 (⊖ ⊕) 至少 0.5 秒。

确定设置后，将发出通知声音，麦克风指示灯将亮绿色，或者返回红色并闪烁。

## 启用/禁用 Bluetooth 功能

如果不使用 Bluetooth 连接，可禁用 Bluetooth 功能。

如要重新使用 Bluetooth 连接，请启用 Bluetooth 功能。

### 1 同时按住音量按钮 (⊖ ⊕) 至少 2 秒。

将发出通知声音，麦克风指示灯将亮白色并闪烁。

### 2 按下 Bluetooth 按钮 (Ⓜ)，切换启用/禁用。

Bluetooth 指示灯亮绿色表示启用功能；灯灭表示禁用功能。

### 3 同时按住音量按钮 (⊖ ⊕) 至少 0.5 秒。

确定设置后，将发出通知声音，麦克风指示灯将亮绿色，或者返回红色并闪烁。

## 恢复出厂设置

将本产品的设置恢复为出厂状态。

### 1 同时按住音量按钮 (⊖ ⊕) 至少 2 秒。

将发出通知声音，麦克风指示灯将亮白色并闪烁。

### 2 同时按住挂断按钮 (⏏) 和音量按钮 (⊖) 至少 2 秒。

将发出通知声音，音量指示灯将亮绿色并向左右移动。此外的指示灯将熄灭。

### 3 音量指示灯熄灭，并返回启动状态后，产品设置已恢复出厂状态。

#### 小技巧

一旦返回出厂设置，Bluetooth 的配对信息等设置将被删除。请根据需要重新进行设置。

# 发生问题时

## 咨询前

请查阅本书的内容，确认是否可解决问题。如果仍未能解决问题，请联系零售商或经销商。

### Q1 指示灯熄灭/闪烁

症状	原因	措施
看起来未启动。	(如果所有指示灯熄灭) USB 线脱落。	请将 USB 线牢固地连接到 PC 或 Mac 上。 (→第 13 页、第 17 页)
听不见声音。	(如果音量指示灯的亮灯位置持续向左右移动) 启动尚未完成。	请等待启动完成。 (→第 9 页)
	(如果麦克风指示灯亮白色并闪烁) 正在进行设置。	请从正在设置的状态复位。 (→第 30 页)
发生错误(麦克风指示灯亮红色并快速闪烁)。	(如果仅左起第 1 个音量指示灯亮绿色) 在母机之间进行级联。	请选择母机。 (→第 27 页)
	(如果仅左起第 2 个音量指示灯亮绿色) 固件更新失败。	请重新更新固件。
	(在其他模式下, 如果音量指示灯亮绿色) 软件或硬件发生异常。	请委托修理本产品。

### Q2 语音质量有问题

症状	原因	措施
听不见声音。	启用了扬声器静音。	请解除扬声器静音。 (→第 29 页)
	扬声器音量最小。	请调大扬声器音量。 (→第 29 页)
	在 PC 或 Mac (使用 USB 线连接) 的通话程序中, 选中了 YVC-300 以外的扬声器。	请在通话程序的扬声器设备设置中选择 YVC-300。
听不见声音。	对方启用了麦克风静音。	请对方解除麦克风静音。
	对方的麦克风灵敏度最小。	请对方调高麦克风灵敏度。



症状	原因	措施
对方听不见声音。	启用了麦克风静音。	请解除麦克风静音。 (→第 29 页)
	使用 USB 线连接的 PC 或 Mac 的麦克风灵敏度最小。	请调高麦克风灵敏度。 (→第 16 页、第 19 页)
	在 PC 或 Mac (使用 USB 线连接) 的通话程序中, 选中了 YVC-300 以外的麦克风。	请在通话程序的麦克风设备设置中选择 YVC-300。
	对方启用了扬声器静音。	请对方解除扬声器静音。
	对方的扬声器音量最小。	请对方调大扬声器音量。
听到回声。	对方的设备配置或使用环境有问题。	—
对方听到回声或啸叫。	使用 USB 线连接的 PC 或 Mac 未能正确识别本产品。	请确认 PC 或 Mac 的设置。 (→第 14 页、第 18 页)
	在 PC 或 Mac (使用 USB 线连接) 的通话程序中, 选中了 YVC-300 以外的扬声器。	请在通话程序的扬声器设备设置和麦克风设置中选择“YVC-300”。
	在将视频会议系统连接至 EXT IN / OUT 接口的情况下, 连接设备的设置为“YVC-300 级联”。	请将连接设备设置更改为“视频会议系统”。 (→第 30 页)
	将延迟和失真大的视频会议系统连接至 EXT IN / OUT 接口。	请使用延迟和失真小的视频会议系统。
	将本产品安装在墙壁附近。	请远离墙壁安装。
	在本产品的附近放置着物品。	请尽量不要在附近放置物品。
	在回音大的房间内使用本产品。	· 除麦克风前方外, 请在房间内放置高吸音物品。 · 为了减少回音, 请调低扬声器音量。 (→第 29 页)
听到噪音。	对方的设备配置或使用环境有问题。	—
对方听到噪音。	本产品的附近存在产生噪音的设备。	请尽量将本产品安装在远离噪音源的场所。
	安装本产品的整个空间噪音大。	如有发出噪音的设备, 请关闭该设备的电源。
声音失真。	连接至 EXT IN 接口的视频会议系统的输出电平过大。	请调低视频会议系统的输出电平。
	对方的麦克风灵敏度过大。	请对方调低麦克风灵敏度。

症状	原因	措施
对方听见的声音失真。	麦克风的输入电平过大。	请说话人远离本产品。
	使用 USB 线连接的 PC 或 Mac 的麦克风灵敏度过大。	请调低麦克风灵敏度。 (→第 16 页、第 19 页)
	连接至 EXT OUT 接口的视频会议系统的输入不是线路电平。	请连接一个支持线路电平输入的视频会议系统。
	连接至 EXT OUT 接口的视频会议系统的输出音量过大。	请调低视频会议系统侧的音量。
	对方的扬声器音量过大。	请对方调低扬声器音量。
对方听见的声音过小。	使用 USB 线连接的 PC 或 Mac 的麦克风灵敏度过小。	请调高麦克风灵敏度。 (→第 16 页、第 19 页)
	连接至 EXT OUT 接口的视频会议系统的输出音量过小。	请调高视频会议系统侧的音量。
在与另一台产品级联时，对方无法听见子机拾取的声音。	EXT IN / OUT 接口的连接设备设置为“视频会议系统”。	请将连接设备设置更改为“YVC-300 级联”。 (→第 30 页)
在与另一台产品级联时，子机无法播放对方的声音。		
与另一台产品级联时，听到回声。		

### Q3 Bluetooth 连接有问题

症状	原因	措施
无法通过 Bluetooth 与智能手机进行配对。	(如果 Bluetooth 指示灯熄灭) Bluetooth 处于禁用状态。	请启用 Bluetooth。 (→第 30 页)
	想要进行配对的智能手机中, 存在其他与 YVC-300 配对的信息。	请从智能手机中删除其他与 YVC-300 配对的信息, 请与目标 YVC-300 进行配对。(→第 20 页)
无法与智能手机进行 Bluetooth 连接。	(如果 Bluetooth 指示灯熄灭) Bluetooth 处于禁用状态。	请启用 Bluetooth。 (→第 30 页)
	(如果 Bluetooth 指示灯亮绿色) 尚未通过 Bluetooth 与智能手机进行配对。	请与智能手机进行配对。 (→第 20 页)
	(如果 Bluetooth 指示灯亮蓝色) 其他智能手机已建立 Bluetooth 连接。	请断开其他智能手机的连接后, 与目标智能手机进行连接。 (→第 23 页、第 20 页)
听不见使用智能手机的对方声音。	(如果 Bluetooth 指示灯熄灭) Bluetooth 处于禁用状态。	请启用 Bluetooth 之后, 再连接智能手机。 (→第 30 页、第 20 页)
	(如果 Bluetooth 指示灯亮绿色) 尚未与智能手机进行 Bluetooth 连接。	请连接智能手机。 (→第 20 页)
	在智能手机的音频源设置中, 未选中 YVC-300。	请在智能手机的音频源设置中选择 YVC-300。 (→第 29 页)

## 主要规格

### 综合

外部接口:	USB 2.0 Full Speed、Bluetooth、NFC (近场通讯)、EXT IN / OUT (立体声微型)
最大功耗:	2.5W
工作环境:	温度: 0 ~ 40 °C 湿度: 20 ~ 85% (不得结露)
保管环境:	温度: -20 ~ +50 °C 湿度: 10 ~ 90% (不得结露)
尺寸:	235 (W) x 46 (H) x 226 (D) mm
重量:	0.8kg
电源:	USB 总线供电
PC 工作环境:	操作系统: Windows 7 (32bit/64bit)、Windows 8.1 (32bit/64bit)、Windows 10 (32bit/64bit) USB: USB2.0 或以上
Mac 工作环境:	操作系统: Mac OS X 10.8、Mac OS X 10.9、Mac OS X 10.10、Mac OS X 10.11 USB: USB2.0 或以上
Bluetooth:	Bluetooth 版本: Ver.2.1+EDR 支持的配置文件: HFP (1.6)、A2DP 相应的编解码器: SBC、mSBC、CVSD 无线输出: Class2 最大通信距离: 10m (无障碍物)
NFC:	支持机型: 支持 NFC 的 Android 设备 Ver 4.1、4.2、4.3、4.4、5.0
附件:	USB 线 (3m)、使用说明书
其他:	固件更新 (使用 USB 线从 PC / Mac 导入)

## 音频

麦克风组件:	单向性 × 3
扬声器组件:	全频 × 1
拾音频带:	100 ~ 20,000Hz
播放频带:	190 ~ 20,000Hz
信号处理:	适应型回声消除器、降噪、自动跟踪、自动增益控制、混响抑制

## 选件

级联音频线:	产品编号: YCBL-DC3M 线缆长度: 3m 插头形状: 立体声微型 × 2- 立体声微型 × 2
--------	---

## 服务窗口

如果对本产品有疑问或咨询事项，请通过下列网页与服务窗口联系。

### ■ 咨询页面

<http://www.yamaha.com/products/zh/communication/support/>

# 목차

## 소개

안전 상의 주의 .....	2
경고 .....	2
주의 .....	3
사용 상의 주의 .....	4
Bluetooth® 에 대하여 .....	4
소개 .....	5
상자의 내용물을 확인해 주십시오 .....	5
본 설명서의 표기에 대하여 .....	5
최신 기능 이용하기 .....	5
사용 가능한 기능 .....	6
각 부분의 명칭 및 기능 .....	7
윗면 .....	7
측면 .....	9
바닥면 .....	10

## 기본적인 사용 방법

설치하기 .....	11
통신기기와 접속하기 .....	12
PC 와 USB 케이블로 접속하기 .....	12
Mac 과 USB 케이블로 접속하기 .....	16
스마트폰 및 태블릿과 Bluetooth 접속하기 .....	19
비디오 컨퍼런스 시스템과 음향 케이블로 접속하기 .....	23
연결 접속하기 .....	25

## 편리한 기능

편리한 기능 사용하기 .....	28
스피커 음량 조정하기 .....	28
마이크를 음소거 하기 .....	28
스피커 음소거 하기 .....	28
Bluetooth 착신 받기 / 통화 종료하기 .....	28
EXT IN/OUT 단자의 접속기기 선택하기 .....	29
Bluetooth 기능을 유효 / 무효로 하기 .....	29
공장 출하 시의 설정으로 되돌리기 .....	29

## 기타

문제 해결하기 .....	30
문의하기 전에 .....	30
Q1 표시등이 소등 / 점멸한다 .....	30
Q2 통화 음질에 문제가 있다 .....	30
Q3 Bluetooth 접속에 문제가 있다 .....	33
주요 사양 .....	34
종합 .....	34
오디오 .....	35
옵션 .....	35
지원 창구 안내 .....	35

## 안전 상의 주의

본 제품을 안전하게 사용하기 위해서는 본 설명서의 “경고”와 “주의”를 잘 읽어 보시고 사용 시에 반드시 지켜 주시기 바랍니다. 본 설명서에 나와 있는 “경고”와 “주의”는 제품을 안전하고 올바르게 사용함으로써 고객님과 다른 분들에 대한 위해와 재산 상의 손해를 미연에 방지하기 위한 것입니다. 읽으신 후에는 사용하는 분이 언제나라도 볼 수 있는 장소에 반드시 보관해 주십시오.

### ⚠ 경고

- 아래의 경우에는 즉시 USB 케이블을 뽑을 것.
  - 이상한 냄새와 소리가 나는 경우.
  - 연기가 나는 경우.
  - 파손된 경우.
  - 물에 젖은 경우.
 그대로 사용하면 화재 및 감전의 원인이 됩니다. 반드시 판매점에 수리 및 점검을 의뢰해 주십시오.
- 젖은 손으로 케이블을 뽑거나 꽂지 말 것. 감전 및 고장의 원인이 됩니다.
- 단자부를 손가락이나 금속으로 건드리지 말 것. 감전 및 고장의 원인이 됩니다.
- 본 제품을 떨어뜨리거나 강한 충격을 주지 말 것. 내부의 부품이 파손되어 감전 및 화재, 고장의 원인이 됩니다.
- 본 제품이 파손된 경우에는 반드시 판매점에 점검 및 수리를 의뢰 할 것. 그대로 사용하면 화재 및 감전의 원인이 됩니다.
- 분해 및 개조는 절대로 하지 말 것. 화재 및 감전, 고장의 원인이 됩니다.
- 방열을 막지 말 것.
  - 형광 및 식탁보로 덮지 말 것.
  - 양탄자, 카펫 위에는 설치하지 말 것.
  - 통기성이 나쁜 좁은 곳에 밀어 넣지 말 것.
 본 제품의 내부에 열이 차서 화재 및 고장의 원인이 됩니다.
- 본 제품은 실외나 물에 젖는 장소에 설치하지 말 것. 화재 및 감전, 고장의 원인이 됩니다.
- 먼지나 습기가 많은 장소, 그늘음 및 수증기가 많은 장소, 부식성 가스가 있는 장소에는 설치하지 말 것. 화재 및 감전, 고장의 원인이 됩니다.
- 본 제품 위에는 화병, 화분, 컵, 화장품, 약품, 양초 등을 놓지 말 것. 물이나 이물이 안으로 들어오면 화재 및 감전의 원인이 됩니다.
- 내부에 금속이나 종이조각 등의 이물을 넣지 말 것. 화재 및 감전, 고장의 원인이 됩니다.
- 번개가 치기 시작하면 본 제품에 접촉하지 말 것. 감전될 우려가 있습니다.
- 인공심장박동기 또는 제세동기 등을 장착한 사람으로부터 22 cm 이상 떨어져서 사용해 주십시오. 심장박동기에 영향을 주어 큰 사고로 연결될 우려가 있습니다.
- 의료기기 근처에서는 사용하지 말 것. 전파가 의료용 전기기기에 영향을 줄 우려가 있습니다. 의료기기 근처 등과 같은 전파 사용이 제한된 구역에서는 사용하지 말아 주십시오.

## ⚠ 주의

- 반드시 부속 USB 케이블을 사용할 것. 그 외의 USB 케이블을 사용하면 화재 및 감전, 고장의 원인이 됩니다.
- USB 케이블을 손상시키지 말 것.
  - 무거운 물건을 위에 놓지 말 것.
  - 가공하지 말 것.
  - 스테이플로 고정하지 말 것.
  - 과도한 힘을 가하지 말 것.
  - 뜨거운 곳에 가까이 하지 말 것.
 화재 및 감전, 고장의 원인이 됩니다.
- 불안정한 장소 및 진동하는 장소에는 설치하지 말 것. 본 제품이 떨어지거나 넘어져서 부상이나 고장의 원인이 됩니다.
- 직사광선이 닿는 장소나 온도가 매우 높아지는 장소(난방기 옆 등)에는 설치하지 말 것. 고장의 원인이 됩니다.
- 본 제품 위에 올라 타거나 물건을 올려 두지 말 것. 고장의 원인이 됩니다.
- 재생을 시작하기 전에는 음량(볼륨)을 최소로 할 것. 갑자기 큰 소리가 나와서 청각장애의 원인이 됩니다.
- 환경 온도가 급격히 변화하는 장소에서는 사용하지 말 것. 환경 온도가 급격히 변화하면 본 제품에 결로가 발생할 수 있습니다. 그대로 사용하면 고장의 원인이 되므로 결로가 발생했을 때는 전원을 켜지 않은 상태에서 마를 때까지 잠시 방치해 두기 바랍니다.
- 본 제품에 접촉할 때는 인체 및 의복에서 정전기를 제거 할 것. 정전기에 의하여 고장날 우려가 있습니다.
- 케이블은 올바르게 배치, 접속할 것. 케이블을 당기거나 발에 걸리면 본 제품 및 접속기기가 넘어지거나 떨어져 부상 및 고장의 원인이 됩니다.
- 외부기기를 접속할 때는 각 기기의 사용설명서를 잘 읽고, 설명에 따라 접속할 것.
- 이동 할 때는 전원을 차단하고 모든 접속 케이블을 분리할 것. 본 제품 및 접속기기가 떨어지거나 넘어져 부상의 원인이 됩니다.



## 사용 상의 주의

- 본 제품은 일반 사무용 제품이며 사람의 생명 및 고액의 재산 등을 취급하는 고도의 신뢰성이 요구되는 분야에 적용하도록 설계되어 있지 않습니다.
- 본 제품의 사용방법 및 설정을 잘못하여 발생한 모든 손실에 대하여 당사는 일절 그 책임을 지지 않으므로 양지해 주십시오.
- 본 제품 사용 시 주위의 환경에 따라 전화, 라디오, TV 등에 잡음이 들어가는 경우가 있습니다. 잡음이 들어가는 경우에는 본 제품의 설치장소, 방향을 변경해 주시기 바랍니다.
- 본 제품을 양도할 때는 본 설명서와 부속품도 함께 양도해 주시기 바랍니다.
- 본 제품을 폐기할 때는 거주하시는 지자체의 지시를 따라 주십시오.
- 본 제품의 동일 전원 라인에 잡음이 발생하는 기기를 접속하지 말아 주십시오.

### Bluetooth®에 대하여

- Bluetooth란 무허가로 사용 가능한 2.4 GHz대의 전파를 이용해서 무선으로 통신을 할 수 있는 기술입니다.
- Bluetooth 대응 기기가 사용하는 2.4 GHz대는 다양한 기기가 공유하는 주파수대입니다. Bluetooth 대응 기기는 같은 주파수대를 사용하는 기기로부터의 영향을 최소한으로 억제하기 위한 기술을 채용하고 있지만, 다른 기기의 영향으로 통신 속도나 통신 거리가 저하하는 경우나 통신이 단절되는 경우가 있습니다.
- 통신 기기간의 거리나 장애물, 전파 상황, 기기의 종류에 따라 통신 속도나 통신 거리는 달라집니다.
- 본 제품은 모든 Bluetooth 대응 기기와의 무선 접속을 보증하는 것은 아닙니다.

해당 무선설비는 전파혼신 가능성이 있으므로 인명안전과 관련된 서비스는 할 수 없습니다

A 급 기기 (업무용 방송통신기자재)

이 기기는 업무용(A 급) 전자파적합기기로서 판매자 또는 사용자는 이 점을 주의하시기 바라며, 가정외의 지역에서 사용하는 것을 목적으로 합니다.

본 기기는 통상 이용 상태의 경우 인체(머리, 몸통)와 20cm 초과하는 거리에서 사용되어야 합니다

## 소개

야마하 YVC-300을 구매해 주셔서 감사합니다. 본 제품은 PC 및 Mac, 스마트폰이나 태블릿, 비디오 컨퍼런스 시스템과 같은 통신기기에 접속하여 원격지 와 회의나 대화를 쾌적하게 실시하기 위한 음성단말입니다.

사용하기 전에 본 설명서를 잘 읽어 보시고 올바르게 설치 및 접속하여 주십시오.  
본 설명서를 잃어 버리지 않도록 소중히 보관해 주십시오.

- 본 설명서의 내용은 발행일 현재 최신 사양을 기준으로 하고 있습니다. 최신 설명서를 가져오려면 하기의 웹사이트에 접속 후 해당 설명서 파일을 다운로드 받으십시오.  
<http://www.yamaha.com/products/en/communication/download/>
- 본 설명서의 기재 내용의 일부 또는 전부를 무단으로 전재하는 것을 금합니다.
- 본 제품의 사용으로 인해 발생한 정보의 소실 등의 손실에 대해서 당사는 어떠한 책임도 지지 않습니다. 보증은 본 제품의 물적 손해의 범위에 한 합니다. 미리 양해를 부탁드립니다.

### 상자의 내용물을 확인해 주십시오

- 본체(YVC-300) × 1
- USB 케이블(3m) × 1
- 사용설명서(본 설명서) × 1

### 본 설명서의 표기에 대하여

#### ■ 약칭에 대하여

본 설명서에서는 각각의 제품의 표기에 대하여 아래와 같은 약칭으로 기재하고 있습니다.

- Yamaha YVC-300: 본 제품
- Microsoft® Windows®: Windows
- Microsoft® Windows® 7: Windows 7
- Microsoft® Windows® 8.1: Windows 8.1
- Microsoft® Windows® 10: Windows 10
- Mac OS® X 10.8: Mac OS X 10.8
- Mac OS® X 10.9: Mac OS X 10.9
- Mac OS® X 10.10: Mac OS X 10.10
- Mac OS® X 10.11: Mac OS X 10.11

#### ■ 상표에 대하여

- Microsoft 및 Windows는 미국 Microsoft사의 미국 및 기타 국가에 대한 등록 상표입니다.
- Mac 및 Mac OS는 Apple Inc.의 등록 상표입니다.
- Android™는 Google Inc.의 상표 혹은 등록상표입니다.
- Bluetooth®는 Bluetooth SIG의 등록상표이며, 야마하는 라이선스에 따라 사용하고 있습니다.
- NFC로고(N-Mark)는 NFC Forum, Inc.의 상표 혹은 등록상표입니다.

### 최신 기능 이용하기

당사는 지속적으로 제품의 기능을 개선하고 있습니다.

아래의 웹사이트에서 본 제품의 펌웨어를 다운로드하여 최신 기능을 이용할 수 있습니다.

<http://www.yamaha.com/products/en/communication/download/>

## 사용 가능한 기능

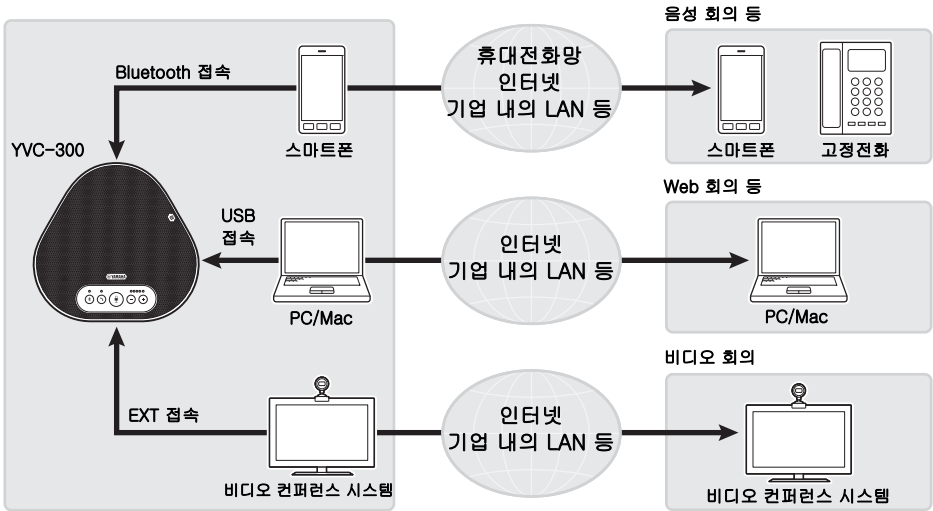

### ■ “말하기 쉽고” “듣기 쉬운” 음성 통신

뛰어난 소리 수집 능력을 가진 마이크와 높은 재생 능력을 가진 스피커를 탑재하고 있습니다. 또한 적응형 에코 캔슬러, 잡음 감쇠 등의 고성능 음향 신호 처리 기능을 탑재하여 소리 끊김이나 잡음이 없는 “말하기 쉽고” “듣기 쉬운” 음성 통신을 실현할 수 있습니다.

### ■ 다양한 통신기기와 접속

PC 및 Mac과의 접속을 가능하게 하는 “USB”, 스마트폰 및 태블릿과 접속 가능한 “Bluetooth”, 비디오 컨퍼런스 시스템과 아날로그 접속이 가능한 “EXT”와 같이 3 개의 접속 인터페이스를 탑재하고 있습니다.

“USB+Bluetooth+EXT”를 동시에 사용할 수 있습니다(음향 믹서 기능).

### ■ 연결 접속에 따른 확장

옵션인 데이지 체인 케이블로 2 대의 본 제품을 연결 접속함으로써 소리 수집 범위 및 재생 범위를 확장할 수 있습니다. 1 대로는 모두 대응할 수 없는 다수의 인원 및 넓은 공간에 대응이 가능합니다.

# 각 부분의 명칭 및 기능

## 윗면

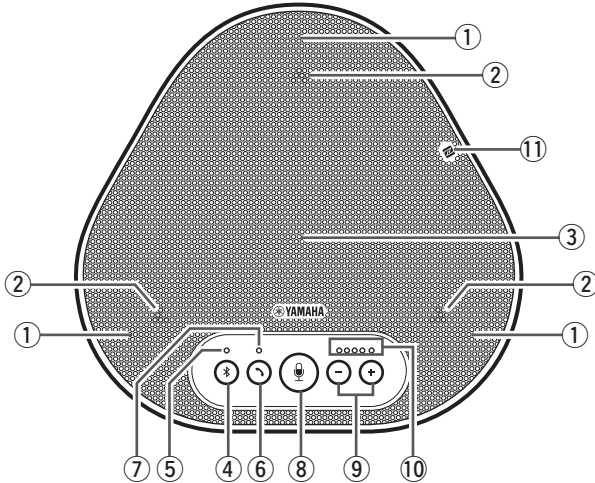

### ① 마이크

발언자의 음성을 수집합니다.

### ② 마이크 표시등

마이크의 소리 수집 상태를 표시합니다. 또한 Bluetooth의 착신 및 본체의 모드 등도 표시합니다. (→8페이지)

### ③ 스피커

통화 상대의 음성을 출력합니다.

### ④ Bluetooth 버튼 (Ⓜ)

Bluetooth 대응 스마트폰 및 태블릿과 페어링 및 접속 시에 누릅니다.

Bluetooth 접속 중에 이 버튼을 누르면 Bluetooth 가 차단됩니다. (→19페이지)

### ⑤ Bluetooth 표시등

Bluetooth 버튼 조작과 연동하여 본 제품의 상태를 표시합니다. (→9페이지)

### ⑥ 연결 버튼 (☎)

Bluetooth 대응 스마트폰 및 태블릿과 접속한 상태에서 이 버튼으로 착신을 받거나 통화를 종료할 수 있습니다. (→28페이지)

연결 접속하는 경우에도 이 버튼을 사용합니다. (→25페이지)

### ⑦ 연결 표시등

연결 버튼 조작과 연동하여 본 제품의 상태를 표시합니다. (→9페이지)

### ⑧ 마이크 음소거 버튼 (🔇)

마이크 기능을 일시적으로 정지(음소거)하는 버튼입니다. 이쪽의 음성을 통화 상대방에게 들리지 않게 합니다. (→28페이지)

### ⑨ 음량 버튼 (⊖ ⊕)

스피커 음량을 조정할 때 누릅니다. 0.5 초 이상 누르면 연속하여 음량을 상하로 조정할 수 있습니다. (→28페이지)

본 제품의 설정을 변경하는 경우에도 이 버튼을 사용합니다. (→29페이지).

### ⑩ 음량 표시등

보통은 통화 상대의 음성 입력 레벨을 표시합니다. 스피커 음량 조정 시에는 스피커 출력 음량 레벨을 표시합니다. 설정 변경 시에는 설정 내용을 표시합니다. (→8페이지)

### ⑪ NFC로고(N-Mark)

NFC(근거리 무선통신) 기능을 탑재한 Bluetooth 대응 스마트폰 및 태블릿을 이곳에 대면 본 제품과 페어링 및 접속, 차단이 가능합니다. (→22페이지)

■ 음량 표시등(7페이지: ⑩)의 표시에 대하여

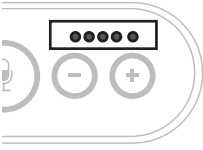

상태	설명	표시 예 (●: 점등, ○: 소등, ☀: 점멸)	
정상 시	통화 상대의 음성신호 입력을 표시	○○○○○	음성신호 입력 없음
		●●●○○	음성신호 입력 있음
		●●●●●	음성신호 입력 최대
스피커 음량 조정 시 (→28페이지)	설정된 스피커 음량을 표시	○○○○○	스피커 음량 최소
		●●●○○	스피커 음량 중간
		●●●●●	스피커 음량 최대
스피커 음소거 시 (→28페이지)	음소거 중임을 표시	☀●●●○	현재의 음량 설정 표시로 점멸
기동 시	기동 중임을 표시	●●○○○ ○○●●○	기동이 종료될 때까지 점등 위치가 좌우로 왕복

상기 이 외에 “EXT IN/OUT 단자의 접속기기 선택하기” (29페이지) 시에 설정 내용을 표시합니다. 또한 에러 발생 시에 그 내용을 표시하는 경우가 있습니다. (→30페이지)

■ 마이크 표시등(7페이지 : ②)의 표시에 대하여

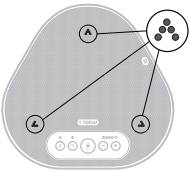

상태	설명
정상 시	녹색으로 점등 음성이 입력되면 밝게 점등
마이크 음소거 시 (→28페이지)	빨간색 저속 점멸
연결 접속 대기 시 (→ 25페이지)	빨간색 고속 점멸
Bluetooth 착신 시 (→28페이지)	녹색(마이크 음소거 시는 빨간색)으로 점멸(0.25 초 간격)

상기 이 외에 각종 설정 상태로 바뀔 때 흰색으로 점멸합니다. (→29페이지)  
또한 에러 발생 시에 빨간색으로 고속 점멸(0.1 초 간격)하는 경우가 있습니다. (→30페이지)

■ Bluetooth 표시등(7페이지 : ⑤)의 표시에 대하여

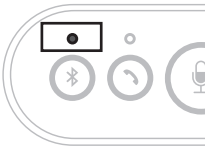

표시	상태
소등	Bluetooth 기능 무효
파란색 고속 점멸 (0.25 초 간격)	페어링 대기
파란색 저속 점멸 (0.5 초 간격)	Bluetooth 접속 대기
파란색 점등	Bluetooth 접속 중
녹색 점등	Bluetooth 미접속

■ 연결 표시등(7페이지 : ⑦)의 표시에 대하여

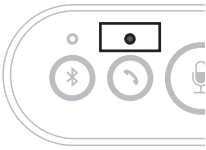

표시	상태
소등	Bluetooth 통화 종료/착신 대기
녹색 점등	Bluetooth 통화 중
녹색 점멸	연결 대기

측면

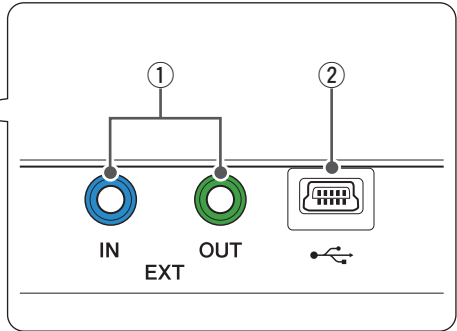
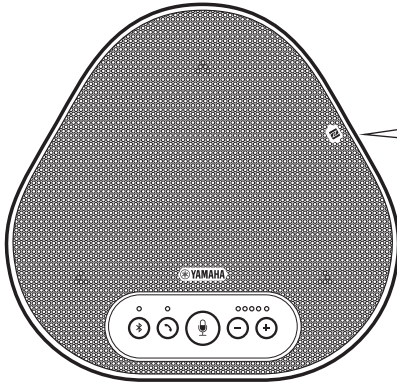

① EXT IN/OUT 단자

본 제품을 연결하여 사용할 때, 다른 1 대의 YVC-300의 EXT IN/OUT 단자와 옵션인 데이터 체인 케이블로 접속합니다. (→25페이지)  
비디오 컨퍼런스 시스템의 오디오 입출력 단자와 연결합니다. (→23페이지)

② USB 단자

부속의 USB 케이블로 PC 및 Mac과 접속하여 통신과 전원을 공급합니다.  
스마트폰/태블릿 기기 등 본 제품에 전원을 공급할 수 없는 기기와 접속하는 경우에는 시판 중인 USB 전원 어댑터를 접속합니다. 본 제품에는 USB 전원 어댑터가 들어 있지 않습니다.

## 바닥면

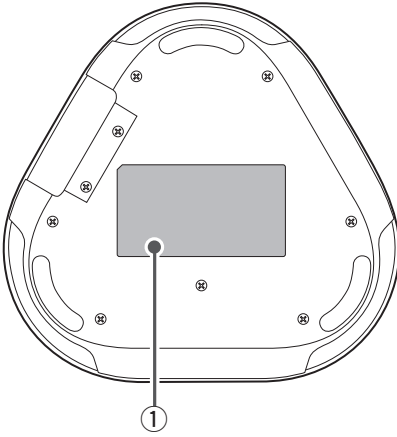

### ① 명판

아래 정보가 기재되어 있습니다.

**Model No.:** 본 제품의 기기명이 기재되어 있습니다.

**SERIAL LABEL:** 제품을 관리/구분하기 위한 제품번호(시리얼번호)가 기재되어 있습니다.

# 설치하기

본 제품을 회의실 등의 실제로 사용하는 공간에 설치합니다.

## ■ 설치 장소

출석자의 목소리가 잘 들리고, 스피커에서 나오는 음성이 충분히 들리는 위치를 선택하여 설치해 주십시오.

## 주의

본 제품은 잠음원(PC및Mac의 방열팬, 프로젝터 등)으로부터 멀리하여 설치해 주십시오. 통화 상대 측에서 음질이 저하되는 경우가 있습니다.

## ☀️ 힌트

본 제품을 1 대 더 연결하여 보다 많은 인원수가 사용할 수 있습니다. (→25페이지)

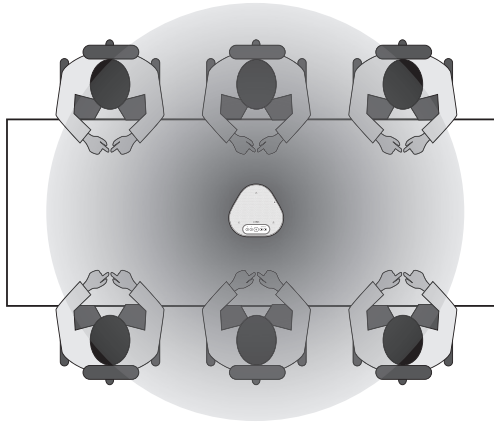



# 통신기기와 접속하기

여기서는 각각의 통신기기 접속 방법에 대하여 설명합니다.  
접속 후에는 음성이 올바르게 출력되는지 확인해 주십시오.

## PC와 USB 케이블로 접속하기

### ■ 접속하기 전에 확인해 주십시오

부속 USB 케이블을 이용해 주십시오.  
또한 본 제품을 접속하는 PC에는 아래의 시스템 환경이 필요합니다.

- OS: Windows 7 (32bit/64bit), Windows 8.1 (32bit/64bit), Windows 10 (32bit/64bit)
- USB: USB2.0 이후

### 주의

- 1 대의 PC에 대하여 본 제품을 포함한 복수의 마이크 및 스피커를 동시에 접속하여 사용할 수 없습니다.
- 부속 USB 케이블 이 외에는 사용하지 말아 주십시오. 그 외의 USB 케이블을 사용하는 경우 동작에 문제가 발생할 가능성이 있습니다.
- 본 제품과 PC는 직접 접속해 주십시오. USB 허브를 경유하여 접속하면 동작에 문제가 발생할 가능성이 있습니다.
- PC의 사용 상황(작업 부하 및 메모리 잔량 상황)등에 따라 간혹 음성 재생이 도중에 끊기는 일이 있을 수 있습니다.

### ■ 접속하기

부속 USB 케이블로 본 제품과 PC를 접속합니다.

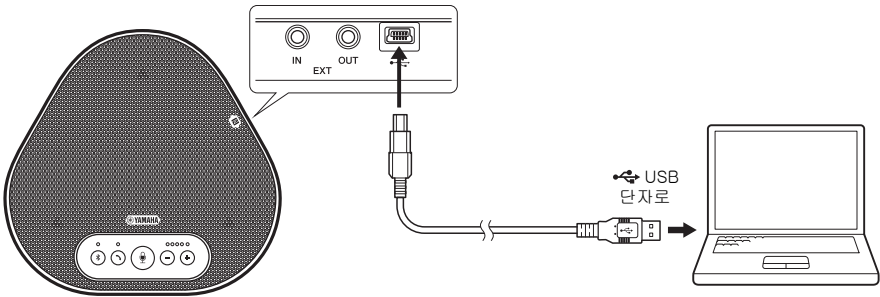

### ☀ 힌트

- PC에서 USB 케이블 경유로 본 제품에 전원이 공급됩니다(USB 버스 파워).
- 본 제품은 PC에서 표준의 USB 음향장치로 인식되기 때문에 USB 드라이버를 별도로 설치할 필요가 없습니다.

## ■ 올바르게 접속되어 있는지 확인

접속한 후 아래 조작을 실시하여 PC가 본 제품을 올바르게 인식하고 있는 것을 확인합니다.

### 주의

설정 화면의 항목 등은 사용하는 PC에 따라 다릅니다.

#### 1 PC의 제어판을 표시합니다.

- Windows 7의 경우는 “시작”-“제어판”을 클릭합니다.
- Windows 8.1/10의 경우는 시작 화면의 좌측 아래 쪽을 클릭하여 “제어판”을 클릭합니다.

#### 2 “하드웨어 및 소리” - “소리”를 클릭합니다.

“소리” 화면이 표시됩니다.

#### 3 “재생” 탭을 클릭합니다.

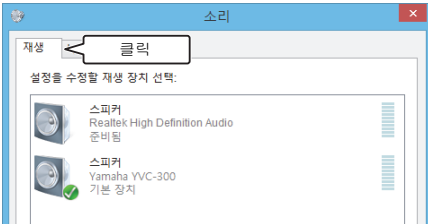

#### 4 스피커 란의 “Yamaha YVC-300”가 기본 장치로 설정되어 있는 것을 확인합니다.

기본 장치로 설정되어 있지 않은 경우에는 “Yamaha YVC-300”를 클릭하여 “기본값으로 설정”을 클릭합니다.

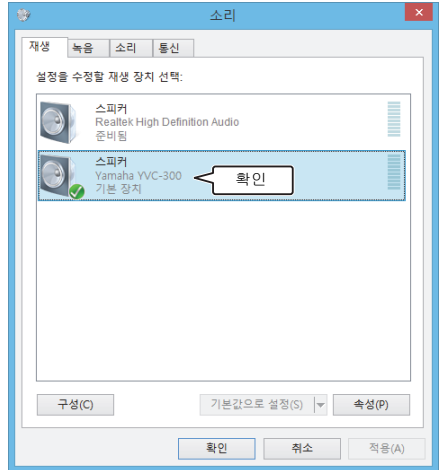

### ☀ 힌트

일반적으로 접속하기만 하면 자동적으로 “Yamaha YVC-300”가 기본 장치로 설정됩니다.

#### 5 “녹음” 탭을 클릭합니다.

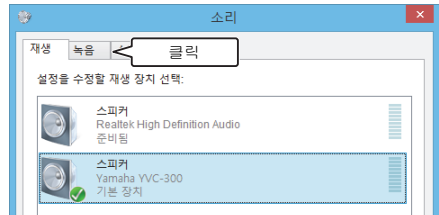

6 마이크 란의 “Yamaha YVC-300”가 기본 장치로 설정되어 있는 것을 확인합니다.

기본 장치로 설정되어 있지 않은 경우에는 “Yamaha YVC-300”를 클릭하여 “기본값으로 설정”을 클릭합니다.

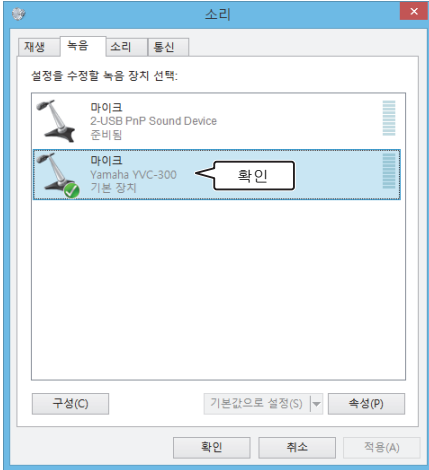

 **힌트**

일반적으로 접속하기만 하면 자동적으로 “Yamaha YVC-300”가 기본 장치로 설정됩니다.

7 “확인”을 클릭하여 “소리” 화면을 닫습니다.

## ■ 마이크 감도 조정하기

사용환경에 따라서는 통화 상대 쪽에서 소리가 깨지거나 너무 작게 들리기도 합니다. 그 경우에는 마이크 감도를 조정해 주십시오.

### 주의

설정 화면의 항목 등은 사용하는 PC에 따라 다릅니다.

#### 1 제어판을 표시합니다.

- Windows 7의 경우는 “시작”-“제어판”을 클릭합니다.
- Windows 8.1/10의 경우는 시작 화면의 좌측 아래 쪽을 클릭하여 “제어판”을 클릭합니다.

#### 2 “하드웨어 및 소리” - “소리”를 클릭합니다.

“소리”화면이 표시됩니다.

#### 3 “녹음” 탭을 클릭합니다.

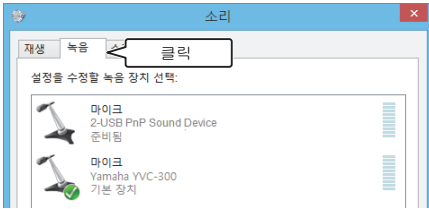

#### 4 마이크 란의 “Yamaha YVC-300”를 선택하여 “속성”을 클릭합니다.

“마이크의 속성” 화면이 표시됩니다.

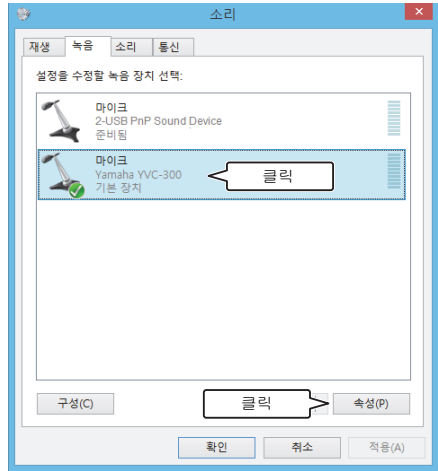

#### 5 “수준” 탭을 클릭합니다.

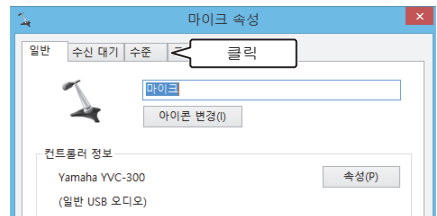

#### 6 “마이크” 란에서 마이크 감도를 조정합니다.

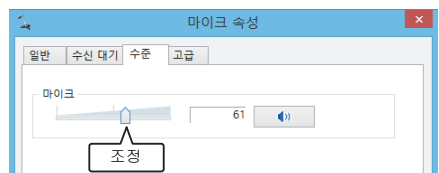

## Mac 과 USB 케이블로 접속하기

### ■ 접속하기 전에 확인해 주십시오

부속 USB 케이블을 이용해 주십시오.  
또한 본 제품을 접속하는 Mac은 아래의 시스템 환경이 필요합니다.

- OS: Mac OS X 10.8, Mac OS X 10.9, Mac OS X 10.10, Mac OS X 10.11
- USB: USB2.0 이후

### 주의

- 1 대의 Mac에 대하여 본 제품을 포함한 복수의 마이크 및 스피커를 동시에 접속하여 사용할 수 없습니다.
- 부속 USB 케이블 이 외에는 사용하지 말아 주십시오. 그 외의 USB 케이블을 사용하는 경우 동작에 문제가 발생할 가능성이 있습니다.
- 본 제품과 Mac은 직접 접속해 주십시오. USB 허브를 경유하여 접속하면 동작에 문제가 발생할 가능성이 있습니다.
- Mac의 사용 상황(작업 부하 메모리 잔량의 상황) 등에 따라 간혹 음성 재생이 끊기는 일이 있을 수 있습니다.

### ■ 접속하기

부속 USB 케이블로 본 제품과 Mac을 접속합니다.

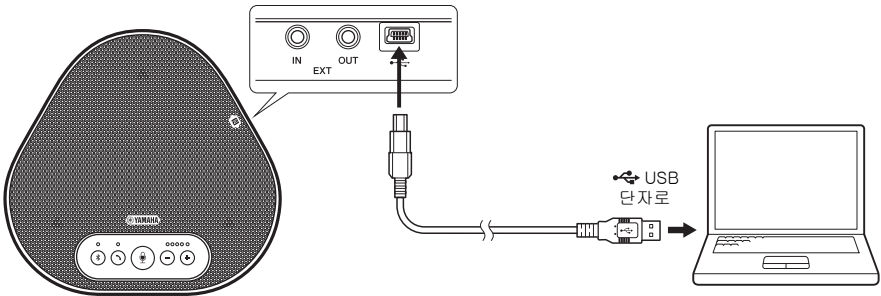

### ☀️ 힌트

- Mac에서 USB 케이블 경유로 본 제품에 전원이 공급됩니다(USB 버스 파워).
- 본 제품은 Mac에서 표준의 USB 음향장치로 인식되므로 USB 드라이버를 별도로 설치할 필요는 없습니다.

■ 올바르게 접속되어 있는지 확인

접속한 후 아래의 조작을 실시하여 Mac이 본 제품을 올바르게 인식하고 있는 것을 확인합니다.

**주의**

설정 화면의 항목 등은 사용하는 Mac에 따라 다릅니다.

1 Mac화면 좌측 상단의  을 클릭하여 “시스템 환경설정”을 클릭합니다.

2 “사운드”를 클릭합니다.  
“사운드” 화면이 표시됩니다.



3 “출력” 탭을 클릭합니다.



4 “사운드를 출력할 기기선택” 란에서 “Yamaha YVC-300”가 선택되어 있는 것을 확인합니다.

선택되어 있지 않은 경우에는 “Yamaha YVC-300”를 클릭합니다.



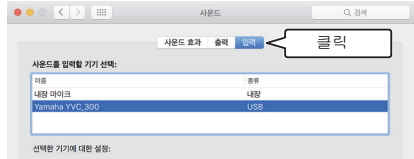

5 “입력” 탭을 클릭합니다.

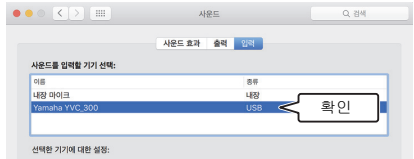

6 “사운드를 입력할 기기선택” 란에서 “Yamaha YVC-300”가 선택되어 있는 것을 확인합니다.

선택되어 있지 않은 경우에는 “Yamaha YVC-300”를 클릭합니다.



 **힌트**

일반적으로 접속하기만 하면 자동으로 “Yamaha YVC-300”가 선택됩니다.

 **힌트**

일반적으로 접속하기만 하면 자동적으로 “Yamaha YVC-300”가 선택됩니다.

## ■ 마이크 감도 조정하기

사용 환경에 따라서는 통화 상대 쪽에서 소리가 깨지거나 너무 작게 들리기도 합니다. 그 경우에는 마이크 감도를 조정해 주십시오.

### 주의

설정 화면의 항목 등은 사용하는 Mac에 따라 다릅니다.

1 Mac 화면 좌측 상단의  에서 “시스템 환경설정”-“사운드”-“입력” 탭 순으로 선택합니다.

2 “입력 음량” 란에서 마이크 감도를 조정합니다.



## 스마트폰 및 태블릿과 Bluetooth 접속하기

### ■ 접속하기 전에 확인해 주십시오

Bluetooth 대응 스마트폰, 태블릿(이하 “스마트폰”)을 준비해 주십시오. 또한 전원 공급용으로 PC 또는 Mac을 1 대 준비해 주십시오.

#### 주의

- 스마트폰과 본 제품의 거리는 10m 이내(장애물이 없을 것)로 해 주십시오.
- 본 제품은 모든 스마트폰의 Bluetooth 접속을 보증하는 것은 아닙니다.

#### ☀️ 힌트

- 본 제품은 스마트폰에 “YVC-300 Yamaha”라고 표시됩니다.
- 본 제품과 Bluetooth 접속이 가능한 스마트폰은 1 대뿐입니다.

### ■ 전원과 접속하기

부속 USB 케이블로 본 제품과 PC/Mac을 접속합니다. PC/Mac에서 본 제품으로 전원이 공급됩니다.

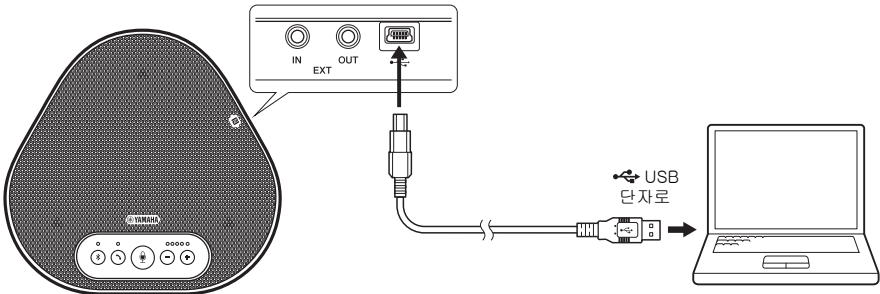

PC/Mac과 접속할 수 없는 경우에는 부속 USB 케이블로 USB 단자에 시판 중인 USB 전원 어댑터를 접속합니다.

#### 주의

- 사용하시는 USB 전원 어댑터의 안전 상의 주의를 읽어 주십시오.
- USB 규격에 적합한 전원 공급이 가능한 USB 전원 어댑터를 사용해 주십시오.  
출력 전압: 4.8 ~ 5.2 V  
출력 전류: 0.5 A 이상



## ■ 페어링 하기

페어링이란 스마트폰을 본 제품에 등록하는 조작입니다. 처음으로 Bluetooth 접속을 사용할 때나 페어링 정보가 삭제되었을 때는 페어링을 할 필요가 있습니다. 일단 페어링을 하면 간단한 조작으로 Bluetooth 접속이 가능하게 됩니다.

### ☀️ 힌트

- 페어링이 완료되어 있는지 스마트폰으로 확인하여, 성공하지 않은 경우에는 페어링을 다시 실시해 주십시오.
- 페어링 조작 중에 본 제품에 대한 전원 공급이 차단되면 페어링 정보가 폐기되는 경우가 있습니다. 그 경우에는 페어링을 다시 실시해 주십시오.
- 본 제품은 최대 8 대의 스마트폰과 페어링 할 수 있습니다. 9 대째의 페어링이 성공하면 Bluetooth 접속한 일시가 가장 오래된 스마트폰의 페어링 정보가 삭제됩니다.
- 본 제품이 다른 스마트폰과 Bluetooth 접속되어 있는 경우는 그 스마트폰과의 접속을 차단한 후에 페어링을 해 주십시오.

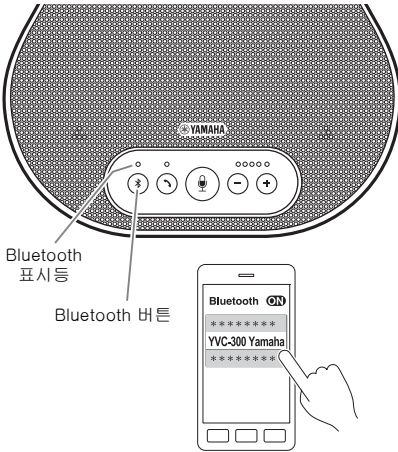

### 1 Bluetooth 버튼(📶)을 2 초 이상 누릅니다.

Bluetooth 표시등이 파란색 고속 점멸로 바뀌면서 페어링 가능 상태가 됩니다.

### 2 스마트폰으로 페어링 조작을 합니다.

암호를 입력하라는 메시지가 표시되면 숫자 "0000"을 입력합니다.

### ☀️ 힌트

Bluetooth 표시등이 파란색 고속 점멸 중에 Bluetooth 버튼(📶)을 누르거나, 페어링이 완료되지 않은 채로 90 초가 경과하면 페어링 가능 상태가 중지됩니다.

## ■ 페어링 완료 스마트폰과 Bluetooth 접속하기

### 힌트

스마트폰에 따라서는 페어링과 동시에 Bluetooth 접속됩니다. 그 경우 이 조작은 불필요합니다.

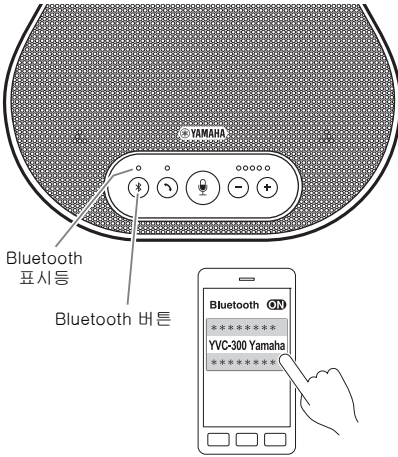

### 1 Bluetooth 버튼(ⓑ)을 누릅니다.

Bluetooth 표시등이 파란색으로 점멸하면서 Bluetooth 접속 가능 상태가 됩니다.

### 2 페어링 완료 스마트폰으로 Bluetooth 접속 조작을 합니다.

접속이 완료되면 Bluetooth 표시등이 파란색의 점등으로 바뀝니다.

또한 Bluetooth 접속이 되었음을 알리는 통지음이 울립니다.

### 힌트

Bluetooth 표시등이 파란색으로 점멸 중에 Bluetooth 버튼(ⓑ)을 누르거나, Bluetooth 접속이 완료되지 않은 채로 90 초가 경과하면 Bluetooth 접속 가능 상태가 중지됩니다.

■ NFC 기능을 사용하여 페어링 및 Bluetooth 접속하기(NFC 대응 기종의 경우)

스마트폰이 아래의 기기(이하 “NFC 대응 기종”)라면 간단하게 페어링 및 접속이 가능합니다.

- NFC 대응 Android 기기 Ver4.1, 4.2, 4.3, 4.4, 5.0

사전에 스마트폰의 NFC 기능을 켜두기 바랍니다.

**주의**

스마트폰에 따라 동작하지 않거나 접속 가능한 거리가 다른 경우가 있습니다.

**힌트**

- 스마트폰이 케이스에 들어 있는 경우에는 케이스를 분리해 주십시오.
- 페어링 및 접속이 잘 안될 때는 스마트폰을 대는 위치를 변경해 주십시오.

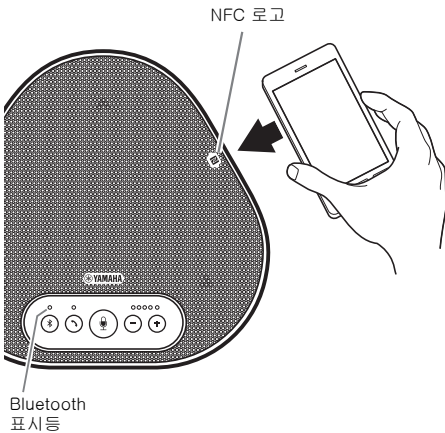

1 스마트폰을 본 제품의 NFC 로고 위로 가져갑니다.

접속이 완료되면 Bluetooth 표시등이 파란색의 점등으로 바뀝니다.

또한 Bluetooth 접속이 되었음을 알리는 통지음이 울립니다.

■ Bluetooth 접속 차단

Bluetooth 접속 중에 아래와 같은 조작을 하면 Bluetooth 접속이 차단됩니다.

- Bluetooth 버튼(Ⓢ)을 누른다.
- 스마트폰에서 Bluetooth를 차단한다.
- 스마트폰을 NFC 로고에 떼다(NFC 대응 기종의 경우).

접속이 차단되면 Bluetooth 표시등이 녹색 점등으로 바뀝니다.

또한 Bluetooth가 차단되었음을 알리는 통지음이 울립니다.

## 비디오 컨퍼런스 시스템과 음향 케이블로 접속하기

### ■ 접속하기 전에 확인해 주십시오

음향 케이블을 입출력용으로 2 개 준비해 주십시오. 또한 전원 공급용으로 PC 또는 Mac을 1 대 준비해 주십시오.

### ☀️ 힌트

비디오 컨퍼런스 시스템은 기종에 따라 음향 입력/출력 단자의 형태가 다른 경우가 있습니다. 이 경우에는 사용하는 비디오 컨퍼런스 시스템의 음향 입력/출력 단자 형태에 맞는 플러그의 음향 케이블을 사용해 주십시오. 비디오 컨퍼런스 시스템 쪽에 접속하는 플러그 종류에 관계없이 본 제품 쪽에 접속하는 플러그는 스테레오 미니 플러그입니다.

### ■ 전원과 접속하기

부속 USB 케이블로 본 제품과 PC/Mac을 접속합니다. PC/Mac에서 본 제품으로 전원이 공급됩니다.

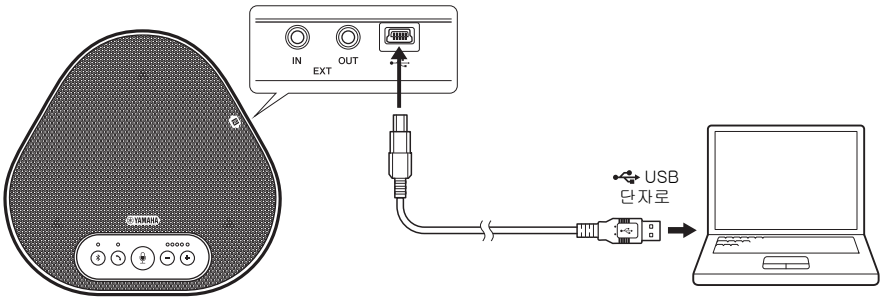

PC/Mac과 접속할 수 없는 경우에는 부속 USB 케이블로 USB 단자에 시판 중인 USB 전원 어댑터를 접속합니다.

### 주의

- 사용하시는 USB 전원 어댑터의 안전 상의 주의를 읽어 주십시오.
- USB 규격에 적합한 전원 공급이 가능한 USB 전원 어댑터를 사용해 주십시오.  
출력 전압: 4.8 ~ 5.2 V  
출력 전류: 0.5 A 이상

### ■ EXT IN/OUT 단자 기능 설정

“EXT IN/OUT 단자의 접속기기 선택하기” (29페이지)의 순서에 따라 사전에 EXT IN/OUT 단자의 기능을 “비디오 컨퍼런스 시스템”으로 바꿉니다.

### ■ 비디오 컨퍼런스 시스템과 접속하기

음향 케이블로 본 제품과 비디오 컨퍼런스 시스템을 접속합니다.

아래 그림은 비디오 컨퍼런스 시스템 쪽의 음향 입력/출력 단자가 RCA 핀 플러그인 경우입니다.

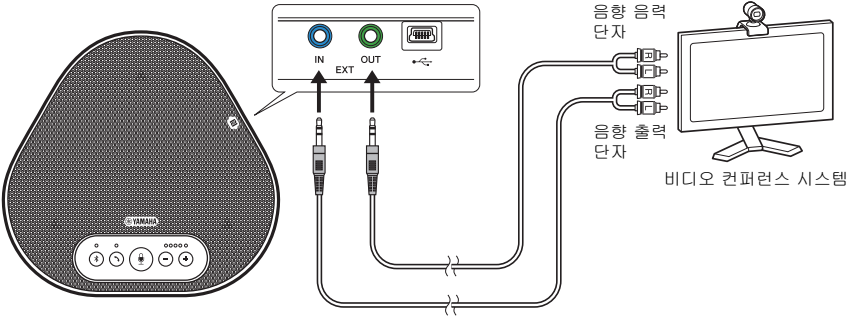

### 주의

본 제품을 두 대 연결하여 사용하는 경우, 비디오 컨퍼런스 시스템과는 접속할 수 없습니다.

### ■ 비디오 컨퍼런스 시스템 설정

본 제품이 비디오 컨퍼런스 시스템의 마이크 및 스피커로 사용되도록 비디오 컨퍼런스 시스템의 음성 입출력 설정을 변경해 주십시오.

### 주의

비디오 컨퍼런스 시스템 쪽의 마이크와 스피커는 반드시 무효로 해 주십시오.

## 연결 접속하기

PC/Mac과 USB 케이블로 접속하는 경우나 스마트폰 및 태블릿과 Bluetooth로 접속하는 경우는 본 제품을 1 대 더 연결함으로써 소리 수집 범위 및 재생 범위를 확장할 수 있습니다.

### 주의

비디오 컨퍼런스 시스템과 본 제품의 EXT IN/OUT 단자를 접속하여 사용하는 경우는 연결 접속을 할 수 없습니다.

### ■ 접속하기 전에 확인해 주십시오

아래 준비물을 준비해 주십시오.

- 본 제품 x 2 대
- 데이지 체인 케이블(옵션: YCBL-DC3M) x 1 개
- 통신용 PC/Mac x 1 대
- 급전용 PC/Mac x 1 대

### ■ 접속하기

#### 1 본 제품과 통신기기를 접속합니다.

- PC와 USB 케이블로 접속(→ 12페이지)
- Mac과 USB 케이블로 접속(→ 16페이지)
- 스마트폰 및 태블릿과 Bluetooth 접속(→ 19페이지)

이것이 모기가 됩니다.

#### 2 또 1 대의 본 제품과 전원 공급용 PC/Mac을 USB 케이블로 접속합니다.

이것이 자기가 됩니다. PC/Mac에서 자기로 전원이 공급됩니다.

PC/Mac과 접속할 수 없는 경우에는 부속 USB 케이블로 USB 단자에 시판 중인 USB 전원 어댑터를 접속합니다.

### 주의

- 사용하시는 USB 전원 어댑터의 안전 상의 주의를 읽어 주십시오.
- USB 규격에 적합한 전원 공급이 가능한 USB 전원 어댑터를 사용해 주십시오.  
출력전압: 4.8 ~ 5.2 V  
출력 전류: 0.5 A 이상

#### 3 모기, 자기 모두 EXT IN/OUT 단자의 접속기기를 “YVC-300 연결”로 설정합니다.

→“EXT IN/OUT 단자의 접속기기 선택하기” (29페이지)

#### 4 데이지 체인 케이블로 모기와 자기의 EXT IN/OUT 단자를 접속합니다.

모기, 자기 모두 EXT IN 단자(파란색)에는 데이지 체인 케이블의 파란색 플러그, EXT OUT 단자(녹색)에는 데이지 체인 케이블의 녹색 플러그를 접속합니다.

접속이 끝나면 연결 대기 상태가 되며, 표시등의 표시가 아래와 같이 바뀝니다.

- 마이크 표시등: 빨간색 점멸
- 연결 표시등: 녹색 점멸

5 모기의 연결 버튼을 0.5 초 이상 누릅니다.

자기에서 통지음이 울리고 자기가 재기동을 개시합니다. 자기의 재기동이 완료하여 연결 접속이 성립되면 모기와 자기에서 통지음이 울립니다.

 **힌트**

모기와 자기를 반대로 설정한 경우에는 일단 데이터 체인 케이블을 뽑습니다. 통지음이 울리고 자기가 재기동을 시작합니다. 자기의 재기동이 완료한 후, 다시 순서 4 이후를 실시해 주십시오.

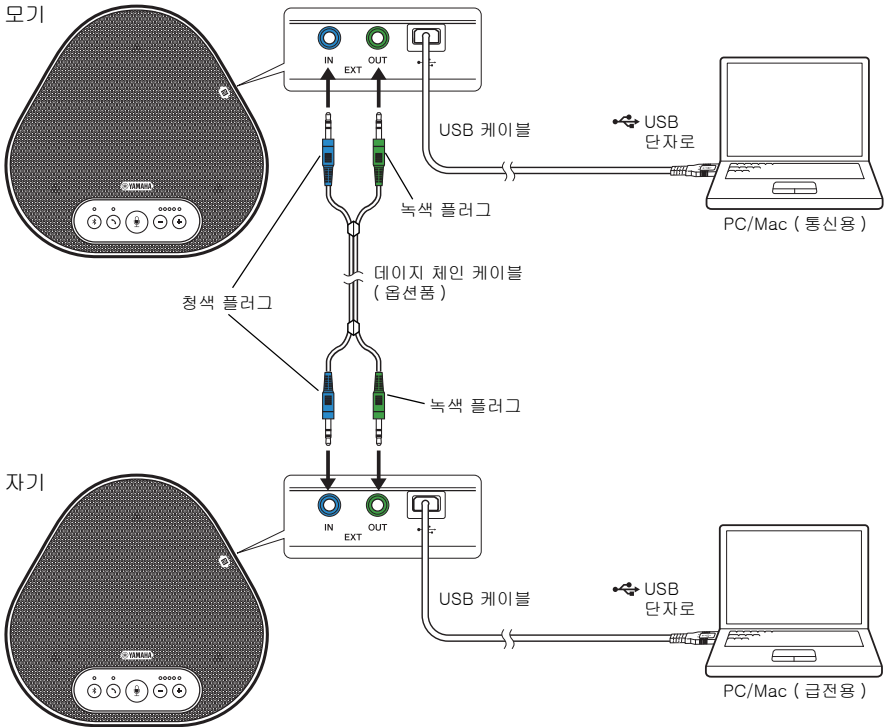

**주의**

- 1 대의 PC/Mac에 모기와 자기 양쪽을 접속하지 마십시오.
- 데이터 체인 케이블은 반드시 옵션인 YCBL-DC3M을 사용해 주십시오. 그 외의 데이터 체인 케이블을 사용하는 경우 동작에 문제가 발생할 가능성이 있습니다.

## ■ 연결 접속 시의 동작

연결 접속한 경우는 다음과 같이 동작합니다.

- 통화 상대의 음성 신호를 모기/자기에서 동일하게 스피커에 출력합니다.
- 모기/자기 각각의 마이크로 음성을 수집한 신호를 믹스하여 통화 상대에게 출력합니다.
- 마이크 음소거 버튼(🔇), 음량 버튼(🔊), 연결 버튼(📶)은 모기/자기 모두 조작할 수 있으며 연동됩니다.
- Bluetooth 설정 및 NFC 조작은 모기에서만 가능합니다. 자기에서는 설정할 수 없습니다.



## 편리한 기능 사용하기

여기서는 본 제품에서 이용할 수 있는 편리한 기능에 대해서 설명합니다.

### 스피커 음량 조정하기

스피커의 출력 음량(통화 상대로부터의 음성)은 음량 버튼(⊖ ⊕)을 눌러서 조정합니다. 음량 버튼을 조작하면 음량 표시등에 음량 레벨이 표시됩니다.

버튼을 누를 때마다 음량이 한 단계씩 증가/감소합니다. 0.5 초 이상 누르면 연속하여 음량이 변화합니다.

표시 예 (● : 점등, ○ : 소등)	
●○○○○	스피커 음량 최소
●●●●●	스피커 음량 최대

### 주의

스피커 음량은 소리가 깨지지 않도록 조정해 주십시오. 소리가 깨지면 통화 상대 쪽에서 에코가 발생하는 경우가 있습니다.

### 힌트

PC 또는 Mac을 USB 케이블로 접속하는 경우는 PC 또는 Mac 쪽의 스피커 음량 설정을 변경하면 그 값에 따라 본 제품의 스피커 음량도 바뀝니다.

### 마이크를 음소거 하기

마이크를 일시적으로 정지함으로써 이쪽의 음성을 통화 상대방에게 들리지 않도록 합니다.

#### ■ 마이크를 음소거 하기

마이크 음소거 버튼(⊛)을 누릅니다. 마이크 표시등이 빨간색 점멸로 바뀌고 마이크가 음소거 됩니다.

#### ■ 마이크 음소거 해제하기

마이크 음소거 중에 마이크 음소거 버튼(⊛)을 누릅니다. 마이크 표시등이 녹색 점등으로 바뀌고, 마이크 음소거가 해제됩니다.

### 스피커 음소거 하기

스피커를 일시적으로 정지함으로써 통화 상대로부터의 음성을 들리지 않게 합니다. PC 또는 Mac을 USB 케이블로 접속할 때만 설정이 가능합니다.

#### ■ 스피커 음소거 하기

PC 또는 Mac으로 스피커(출력)를 음소거 합니다. 음량 표시등이 현재의 음량 표시에서 녹색 점멸로 바뀌고 스피커가 음소거 됩니다.

#### ■ 스피커 음소거 해제하기

스피커 음소거 중에 PC 또는 Mac으로 스피커(출력)의 음소거를 해제합니다. 음량 표시등의 점멸이 종료하고 스피커 음소거가 해제됩니다.

### 힌트

음량 버튼(⊖ ⊕)을 눌러도 스피커 음소거가 해제됩니다.

### Bluetooth 착신 받기/통화 종료하기

Bluetooth 접속 중인 스마트폰의 전화 기능과 연동합니다.

#### ■ 착신 받기

Bluetooth 접속 중인 스마트폰에 착신이 오면 마이크 표시등이 녹색(마이크 음소거 시에는 빨간색)으로 점멸(0.25 초 간격)합니다. 착신 중에 연결 버튼(⊕)을 누르면 본 제품의 마이크와 스피커를 사용하여 통화할 수 있습니다. 통화 중에는 연결 표시등이 녹색 점등합니다.

### 주의

스마트폰에 따라서는 착신을 받은 후에 스마트폰 쪽의 마이크와 스피커가 작동하는 경우가 있습니다. 그 경우에는 스마트폰의 음원 설정에서 YVC-300을 선택하여 본 제품의 마이크와 스피커를 선택해 주십시오.

#### ■ 통화 종료하기

통화 중에 연결 버튼(⊕)을 누르면 연결 표시등이 소등되고 통화가 종료됩니다.

## EXT IN/OUT 단자의 접속기기 선택하기

본 제품의 EXT IN/OUT 단자는 본 제품을 연결하는 경우와 비디오 컨버전스 시스템을 접속하는 경우의 두 가지 용도로 사용합니다.

접속 대상 기기에 맞춰 아래 순서로 설정을 바꿔 주시기 바랍니다.

### 1 음량 버튼(⊖ ⊕)을 동시에 2 초 이상 누릅니다.

통지음이 울리고 마이크 표시등이 흰색으로 점멸합니다.

### 2 음량 버튼(⊖ ⊕)을 눌러서 음량 표시등의 표시를 접속할 기기로 설정합니다.

표시 예 (●: 점등, ○: 소등)	
●○○○○	YVC-300 연결
○●○○○	비디오 컨버전스 시스템

#### 힌트

공장 출하 시의 설정은 YVC-300 연결입니다.

### 3 음량 버튼(⊖ ⊕)을 동시에 0.5 초 이상 누릅니다.

설정이 확정되면 통지음이 울리고 마이크 표시등이 녹색 점등 또는 빨간 점멸로 돌아옵니다.

## Bluetooth 기능을 유효/무효로 하기

Bluetooth 접속을 사용하지 않는 경우에는 Bluetooth 기능을 무효로 할 수 있습니다. 다시 Bluetooth 접속을 사용하는 경우에는 Bluetooth 기능을 유효로 해 주십시오.

### 1 음량 버튼(⊖ ⊕)을 동시에 2 초 이상 누릅니다.

통지음이 울리고 마이크 표시등이 흰색으로 점멸합니다.

### 2 Bluetooth 버튼(Ⓜ)을 눌러 기능의 유효/무효를 변경합니다.

Bluetooth 표시등이 녹색 점등이면 기능 유효, 소등이면 기능 무효를 나타냅니다.

### 3 음량 버튼(⊖ ⊕)을 동시에 0.5 초 이상 누릅니다.

설정이 확정되면 통지음이 울리고 마이크 표시등이 녹색 점등 또는 빨간 점멸로 돌아옵니다.

## 공장 출하 시의 설정으로 되돌리기

본 제품의 설정을 공장 출하 상태로 되돌립니다.

### 1 음량 버튼(⊖ ⊕)을 동시에 2 초 이상 누릅니다.

통지음이 울리고 마이크 표시등이 흰색으로 점멸합니다.

### 2 연결 버튼(↻)과 음량 버튼(⊖)을 동시에 2 초 이상 누릅니다.

통지음이 울리고 음량 표시등이 녹색 점등으로 좌우로 이동합니다. 그 외의 표시등은 소등합니다.

### 3 음량 표시등이 꺼지고 기동 시의 상태가 되면 공장 출하 상태로 돌아 온 것입니다.

#### 힌트

공장 출하 시의 설정으로 되돌리면 Bluetooth 페어링 정보 등의 설정이 삭제됩니다. 필요에 따라 설정을 다시 해 주시기 바랍니다.

## 문제 해결하기

### 문의하기 전에

본 설명서를 참조하여 발생한 문제를 해결할 수 있는지 확인하십시오. 문제가 계속 발생하면 본 제품을 구입한 판매점 혹은 대리점에 문의하십시오.

### Q1 표시등이 소등/점멸한다

증상	원인	대상
기동이 안 된 것처럼 보인다.	(모든 표시등이 꺼졌다면) USB 케이블이 빠짐.	USB 케이블을 PC 및 Mac에 제대로 접속해 주십시오. (→12, 16페이지)
음성이 들리지 않는다.	(음성 표시등의 점등 위치가 계속 좌우로 왕복한다면) 기동이 완료되지 않음.	기동이 완료될 때까지 기다려 주십시오. (→8페이지)
	(마이크 표시등이 흰색으로 점멸하면) 설정 중인 상태임.	설정 중 상태에서 복귀해 주십시오. (→29페이지)
에러가 발생했다(마이크 표시등이 빨간색으로 고속 점멸).	(왼쪽에서 첫 번째의 음량 표시등만 녹색으로 점등하면) 모기끼리 연결 접속함.	모기를 선택해 주십시오. (→ 26페이지)
	(왼쪽에서 두 번째의 음량 표시등만 녹색으로 점등하면) 펌웨어 업데이트를 실패함.	다시 펌웨어를 업데이트해 주십시오.
	(기타 패턴으로 음량 표시등이 녹색으로 점등하면) 소프트웨어 또는 하드웨어에 이상이 발생함.	본 제품의 수리를 의뢰해 주십시오.

### Q2 통화 음질에 문제가 있다

증상	원인	대상
음성이 들리지 않는다.	스피커 음소거가 작동 중임.	스피커 음소거를 해제해 주십시오. (→28페이지)
	스피커 음량이 최소로 되어 있음.	스피커 음량을 올려 주십시오. (→28페이지)
	USB 접속한 PC 또는 Mac의 통화 앱에서 YVC-300 이 외의 스피커가 선택되어 있음.	통화 앱의 스피커 장치 설정에서 YVC-300을 선택해 주십시오.
음성이 들리지 않는다.	통화 상대의 마이크 음소거가 작동 중임.	통화 상대의 마이크 음소거를 해제하여 주십시오.
	통화 상대의 마이크 강도가 최소로 되어 있음.	통화 상대의 마이크 강도를 올려 주십시오.

증상	원인	대상
통화 상대 쪽에서 음성이 들리지 않는다.	마이크 음소거가 작동 중임.	마이크 음소거를 해제하여 주십시오. (→28페이지)
	USB 접속한 PC 또는 Mac에서 마이크 감도가 최소로 되어 있음.	마이크 강도를 올려 주십시오. (→15, 18페이지)
	USB 접속한 PC 또는 Mac의 통화 앱에서 YVC-300 이 외의 마이크가 선택되어 있음.	통화 앱의 마이크 장치 설정에서 YVC-300을 선택하여 주십시오.
	통화 상대의 스피커 음소거가 작동 중임.	통화 상대의 스피커 음소거를 해제하여 주십시오.
	통화 상대의 스피커 음량이 최소로 되어 있음.	통화 상대의 스피커 음량을 올려 주십시오.
에코가 들린다.	통화 상대의 기기 구성 및 사용 환경에 문제가 있음.	-
통화 상대 쪽에서 에코 및 하울링이 들린다.	USB 접속한 PC 또는 Mac이 본 제품을 올바르게 인식하지 않음.	PC 또는 Mac의 설정을 확인하여 주십시오. (→13, 17페이지)
	USB 접속한 PC 또는 Mac의 통화 앱에서 YVC-300 이 외의 스피커와 마이크가 선택되어 있음.	통화 앱의 스피커 장치 설정과 마이크 장치 설정에서 YVC-300을 선택하여 주십시오.
	EXT IN/OUT 단자에 비디오 컴퓨터 시스템이 접속되어 있는 경우에 접속 기기 설정이 “YVC-300 연결”로 되어 있음.	접속기기 설정을 “비디오 컴퓨터 시스템”으로 변경하여 주십시오. (→29페이지)
	EXT IN/OUT 단자에 지연 및 왜곡이 큰 비디오 컴퓨터 시스템이 접속되어 있음.	지연 및 왜곡이 작은 비디오 컴퓨터 시스템을 사용해 주십시오.
	본 제품이 벽 근처에 설치되어 있음.	벽 근처를 피해서 설치해 주십시오.
	본 제품의 근처에 물건이 놓여 있음.	근처에는 되도록 물건을 두지 않도록 해 주십시오.
	소리 반사가 큰 방에서 사용하고 있음.	<ul style="list-style-type: none"> <li>마이크 앞을 피해서 흡음성이 높은 물건을 방에 두기 바랍니다.</li> <li>소리 반사를 줄이기 위하여 스피커 음량을 낮춰 주십시오. (→28페이지)</li> </ul>
	잡음이 들린다.	통화 상대의 기기 구성 및 사용 환경에 문제가 있음.

증상	원인	대상
통화 상대 쪽에서 잡음이 들린다.	본 제품 근처에 잡음을 발생시키는 기기가 있음.	잡음원으로부터 되도록 멀리 설치해 주십시오.
	본 제품이 설치되어 있는 공간 전체의 잡음이 큼.	잡음을 내는 기기가 있는 경우에는 그 기기의 전원을 끄십시오.
소리가 깨진다.	EXT IN 단자에 접속한 비디오 컨퍼런스 시스템의 출력 레벨이 큼.	비디오 컨퍼런스 시스템의 출력 레벨을 낮춰 주십시오.
	통화 상대의 마이크 강도가 큼.	통화 상대의 마이크 강도를 낮춰 주십시오.
통화 상대의 소리가 깨진다.	마이크 입력 레벨이 큼.	본 제품을 발원자와 거리를 두기 바랍니다.
	USB 접속한 PC 또는 Mac의 마이크 강도가 큼.	마이크 강도를 낮춰 주십시오. (→15, 18페이지)
	EXT OUT 단자에 접속한 비디오 컨퍼런스 시스템의 입력이 라인 레벨이 아님.	라인 레벨 입력에 대응한 비디오 컨퍼런스 시스템을 접속해 주십시오.
	EXT OUT 단자에 접속한 비디오 컨퍼런스 시스템의 출력 음량이 큼.	비디오 컨퍼런스 시스템 쪽에서 음량을 낮춰 주십시오.
	통화 상대의 스피커 음량이 큼.	통화 상대의 스피커 음량을 낮춰 주십시오.
통화 상대 쪽에서 소리가 작다.	USB 접속한 PC 또는 Mac의 마이크 강도가 작음.	마이크 강도를 올려 주십시오. (→15, 18페이지)
	EXT OUT 단자에 접속한 비디오 컨퍼런스 시스템의 출력 음량이 작음.	비디오 컨퍼런스 시스템 쪽에서 음량을 높여 주십시오.
연결 접속 시에 자기에서 수집한 음성이 통화 상대로 전달되지 않는다.	EXT IN/OUT 단자의 접속기기 설정이 “비디오 컨퍼런스 시스템”으로 되어 있음.	접속기기 설정을 “YVC-300 연결”로 변경해 주십시오. (→ 29페이지)
연결 접속 시에 통화 상대에서 온 음성이 자기에서 재생되지 않는다.		
연결 접속 시에 에코가 들린다.		

## Q3 Bluetooth 접속에 문제가 있다

증상	원인	대상
스마트폰과 Bluetooth로 페어링이 안 된다.	(Bluetooth 표시등이 소등되어 있다면) Bluetooth가 무효로 되어 있음.	Bluetooth를 유효로 해 주십시오. (→29페이지)
	페어링 하고 싶은 스마트폰에 다른 YVC-300과의 페어링 정보가 있음.	다른 YVC-300의 페어링 정보를 스마트폰에서 삭제하고 원하는 YVC-300과 페어링을 해 주십시오. (→19페이지)
스마트폰과 Bluetooth로 접속이 안 된다.	(Bluetooth 표시등이 소등되어 있다면) Bluetooth가 무효로 되어 있음.	Bluetooth를 유효로 해 주십시오. (→29페이지)
	(Bluetooth 표시등이 녹색으로 점등되어 있다면) 스마트폰과 Bluetooth로 페어링 되어 있지 않음.	스마트폰과 페어링 해 주십시오. (→19페이지)
	(Bluetooth 표시등이 파란색으로 점등되어 있다면) 다른 스마트폰이 Bluetooth로 접속되어 있음.	다른 스마트폰과의 접속을 차단한 후에 원하는 스마트폰과 접속해 주십시오. (→ 22, 19페이지)
스마트폰 경유로 통화 상대의 음성이 스피커에서 들리지 않음.	(Bluetooth 표시등이 소등되어 있다면) Bluetooth가 무효로 되어 있음.	Bluetooth를 유효로 한 후에 스마트폰을 접속해 주십시오. (→29, 19페이지)
	(Bluetooth 표시등이 녹색으로 점등되어 있다면) 스마트폰이 Bluetooth로 접속되어 있지 않음.	스마트폰을 접속해 주십시오. (→19페이지)
	스마트폰의 음원 설정에서 YVC-300이 선택되지 않음.	스마트폰의 음원 설정에서 YVC-300을 선택해 주십시오. (→28페이지)

## 주요 사양

### 종합

외부 임피던스:	USB 2.0 Full Speed, Bluetooth, NFC (근거리 무선통신), EXT IN/OUT(스테레오 미니)
최대 소비전력:	2.5W
동작환경:	온도: 0 ~ 40 °C 온도: 20 ~ 85% (결로되지 않을 것)
보관환경:	온도: -20 ~ +50 °C 온도: 10 ~ 90% (결로되지 않을 것)
크기:	235 (W) x 46 (H) x 226 (D) mm
중량:	0.8kg
전원:	USB 버스 파워
PC 동작환경:	OS : Windows 7 (32bit/64bit), Windows 8.1 (32bit/64bit), Windows 10 (32bit/64bit) USB: USB 2.0 이후
Mac 동작환경:	OS: Mac OS X 10.8, Mac OS X 10.9, Mac OS X 10.10, Mac OS X 10.11 USB: USB 2.0 이후
Bluetooth:	Bluetooth 버전: Ver.2.1+EDR 대응 프로파일: HFP(1.6), A2DP 대응 코딩: SBC, mSBC, CVSD 무선출력: Class2 최대 통신거리: 10m (장애물이 없을 것)
NFC:	대응기종: NFC 대응 Android 기기 Ver 4.1, 4.2, 4.3, 4.4, 5.0
부속품:	USB 케이블(3m), 사용설명서
기타:	펌웨어 업데이트(PC/Mac에서 USB로 전송)

## 오디오

마이크 유닛:	단일 지향성 × 3
스피커 유닛:	풀 레인지 × 1
소리 수집 주파수 대역:	100 ~ 20,000Hz
재생 주파수 대역:	190 ~ 20,000Hz
신호처리:	적응형 에코 캔슬러, 잡음 감쇠, 마이크 자동추적, 자동 게인 컨트롤, 잔향 억제

## 옵션

데이터 체인 케이블	품번: YCBL-DC3M 케이블 길이: 3m 단자 모양: 스테레오 미니 x 2-스테레오 미니 x 2
------------	---

## 지원 창구 안내

본 제품에 관한 질문 및 문의는 아래로 연락해 주십시오.

■ 문의 사이트

<http://www.yamaha.com/products/en/communication/support/>





厂名：雅马哈电子（苏州）有限公司  
厂址：中国江苏省苏州新区鹿山路 18 号  
YAMAHA CORPORATION

Manual Development Group  
© 2016 Yamaha Corporation

Published 01/2017 改版 AB-B0  
Printed in China

**ZX95880**