

# SILENT *Violin*<sup>TM</sup>

---

## SV130/SV130S

---

### Mode d'emploi

*Nous vous remercions d'avoir fait l'acquisition d'un "SILENT Violin<sup>TM</sup>" Yamaha. Pour obtenir un maximum de plaisir et de performances de votre "SILENT Violin<sup>TM</sup>", nous vous conseillons de lire attentivement ce mode d'emploi avant d'utiliser l'instrument. Conservez-le en lieu sûr pour vous y reporter ultérieurement.*

Français

### Table des matières

<b>Précautions</b> .....	<b>3</b>
<b>Unité principale/accessoires</b> .....	<b>4</b>
<b>Nomenclature</b> .....	<b>5</b>
<b>Préparation</b> .....	<b>7</b>
■ Accordage .....	7
■ Coussin .....	8
■ Archet (fourni avec le SV130S) .....	8
■ Remplacement des cordes .....	8
<b>Alimentation</b> .....	<b>10</b>
■ Alimentation par piles .....	10
■ Alimentation secteur .....	10
<b>Utilisation des commandes</b> .....	<b>11</b>
<b>La réverbération</b> .....	<b>11</b>
<b>Connexion des appareils externes</b> .....	<b>12</b>
■ Prise AUX IN .....	13
■ Prise LINE OUT .....	13
<b>Fiche technique</b> .....	<b>14</b>

## Réglementation de sécurité d'écoute sur les lecteurs audio portables

A pleine puissance, l'écoute prolongée du baladeur peut endommager l'oreille de l'utilisateur.



### ATTENTION

**N'utilisez pas le casque d'écoute (écouteurs intra-auriculaires) à de forts niveaux de volume pendant de longues périodes de temps. Cela pourrait entraîner une déficience auditive.**

• **Spécifications de la pris de sortie PHONES du boîtier de commande.**

Tension de sortie maximum: inférieure à 150 mV (acc.EN50332-2)

\* Lors de l'utilisation avec les écouteurs intra-auriculaires stéréo fournis.

## Information concernant la Collecte et le Traitement des piles usagées et des déchets d'équipements électriques et électroniques



Les symboles sur les produits, l'emballage et/ou les documents joints signifient que les produits électriques ou électroniques usagés ainsi que les piles ne doivent pas être mélangés avec les déchets domestiques habituels.

Pour un traitement, une récupération et un recyclage appropriés des déchets d'équipements électriques et électroniques et des piles usagées, veuillez les déposer aux points de collecte prévus à cet effet, conformément à la réglementation nationale et aux Directives 2002/96/EC et 2006/66/EC.

En vous débarrassant correctement des déchets d'équipements électriques et électroniques et des piles usagées, vous contribuerez à la sauvegarde de précieuses ressources et à la prévention de potentiels effets négatifs sur la santé humaine qui pourraient advenir lors d'un traitement inapproprié des déchets.

Pour plus d'informations à propos de la collecte et du recyclage des déchets d'équipements électriques et électroniques et des piles usagées, veuillez contacter votre municipalité, votre service de traitement des déchets ou le point de vente où vous avez acheté les produits.

### [Pour les professionnels dans l'Union Européenne]

Si vous souhaitez vous débarrasser des déchets d'équipements électriques et électroniques veuillez contacter votre vendeur ou fournisseur pour plus d'informations.

### [Information sur le traitement dans d'autres pays en dehors de l'Union Européenne]

Ces symboles sont seulement valables dans l'Union Européenne. Si vous souhaitez vous débarrasser de déchets d'équipements électriques et électroniques ou de piles usagées, veuillez contacter les autorités locales ou votre fournisseur et demander la méthode de traitement appropriée.

### Note pour le symbole "pile" (deux exemples de symbole ci-dessous):

Ce symbole peut être utilisé en combinaison avec un symbole chimique. Dans ce cas il respecte les exigences établies par la Directive pour le produit chimique en question.



Cd

**Votre “SILENT Violin™” vous procurera de nombreuses années de fonctionnement fiable si vous observez les quelques mesures de précautions suivantes :**

### ■ **Emplacement**

Ne placez jamais l'instrument dans des endroits où il serait soumis aux conditions suivantes pour éviter qu'il ne se déforme, ne se décolore ou ne subisse des dommages plus graves.

- Plein soleil (par exemple, derrière une vitre).
- Chaleur excessive (près d'une source de chaleur, à l'extérieur ou dans un véhicule fermé pendant la journée).
- Humidité excessive.
- Poussière excessive.
- Vibrations importantes.

### ■ **Alimentation électrique**

- Mettez toujours l'instrument hors tension lorsque vous avez fini de l'utiliser.
- Si vous utilisez un adaptateur secteur, débranchez-le de la prise secteur lorsque vous envisagez de ne pas utiliser l'instrument pendant une période prolongée.
- Débranchez l'adaptateur secteur en cas d'orage.
- Ne branchez jamais l'adaptateur secteur sur une prise déjà utilisée pour un appareil à consommation d'électricité élevée comme, par exemple, un appareil de chauffage ou une cuisinière électrique. Évitez également d'utiliser des prises multiples car elles peuvent réduire la qualité du son ou endommager l'instrument.

### ■ **Mise hors tension avant de faire les raccordements**

- Pour éviter d'endommager le “SILENT Violin™” et les appareils auquel il est connecté (un système de sonorisation par exemple), mettez tous les appareils concernés hors tension avant de brancher ou de débrancher les câbles audio.

### ■ **Manipulation et transport**

- Ne manipulez jamais les commandes, les connecteurs et autres pièces avec une force excessive.
- Débranchez toujours les câbles en tenant fermement la prise et sans tirer directement sur le câble.
- Avant de déplacer l'instrument, débranchez tous les câbles.
- Évitez de laisser tomber l'instrument, de lui donner des chocs ou de placer des objets lourds dessus car cela pourrait le rayer ou l'endommager plus gravement.

### ■ **Entretien**

- Nettoyez la surface de l'instrument avec un chiffon sec et doux.
- Utilisez un chiffon légèrement humide pour retirer les taches plus résistantes et les saletés.
- N'utilisez jamais des produits de nettoyage comme de l'alcool ou un diluant.
- Évitez de placer des objets en vinyle sur l'instrument (le vinyle peut adhérer à la surface et la décolorer).

### ■ **Interférences électriques**

- Cet appareil contient des circuits numériques qui peuvent provoquer des interférences s'il est placé trop près d'un poste de radio ou de télévision. Dans ce cas, éloignez-le de l'appareil affecté.

**YAMAHA ne saurait être tenu pour responsable des dommages provoqués par des manipulations ou un emploi incorrects de l'instrument.**

# Unité principale/accessoires

Après avoir ouvert l'emballage, veuillez vérifier si tous les composants de la liste ci-dessous sont bien inclus.

## SV130

- Violon  
**SV130**

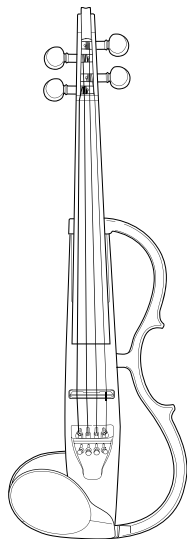

- Chevalet



- Piles au manganèse taille SUM-3 (AA) x 2

\* Les piles fournies le sont dans un but de démonstration seulement.

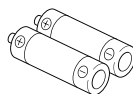

- Câble audio

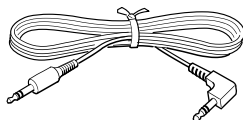

- écouteur stéréo

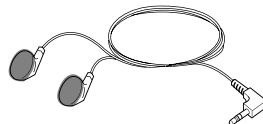

- Coussin KUN spécial Yamaha

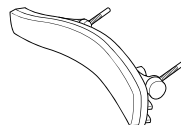

## SV130S

Les articles suivants s'ajoutent à l'ensemble du SV130.

- Archet : taille 4/4



- Etui

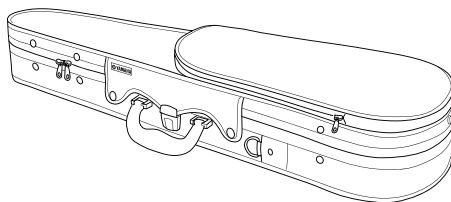

- Collophane : PIRASTRO Schwarz 9005



# Nomenclature

## ● Avant

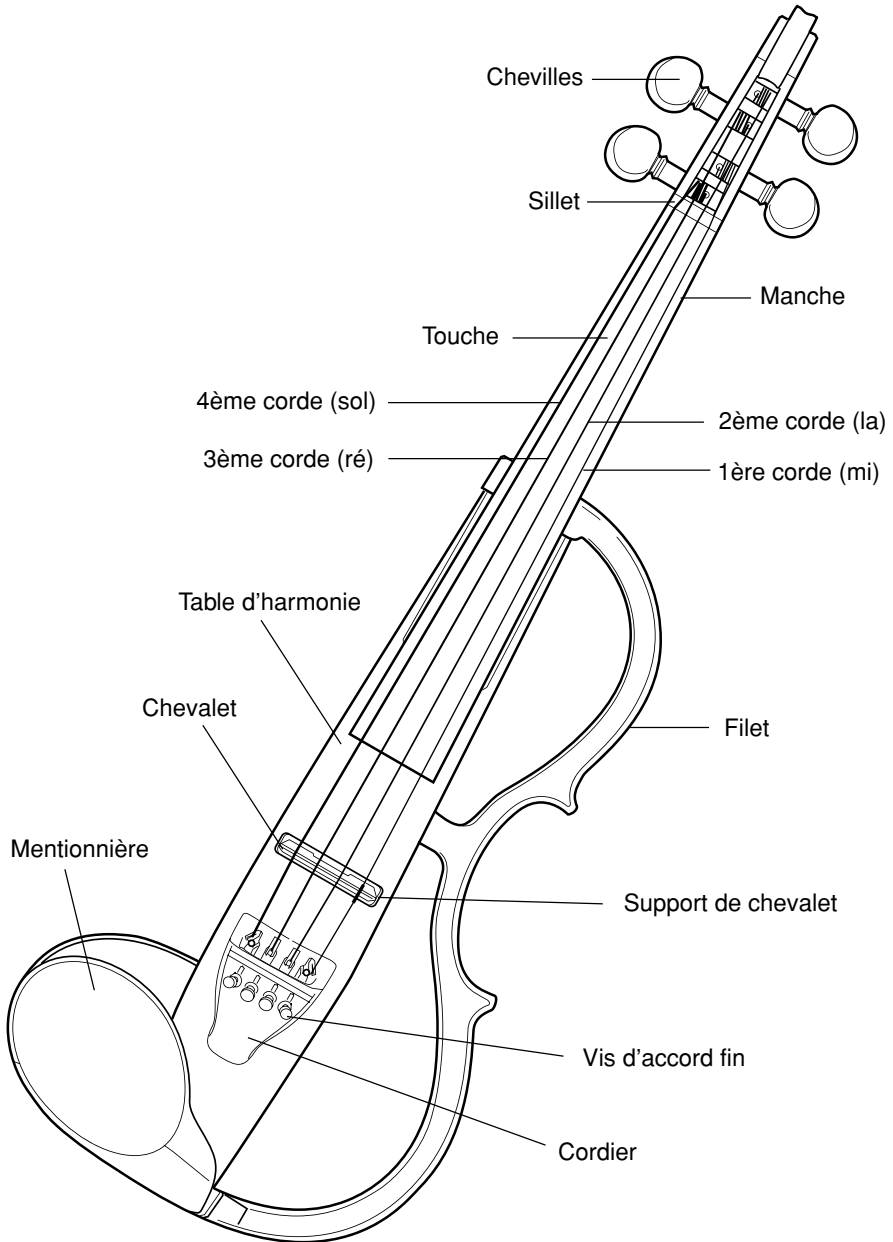

## ● Commandes

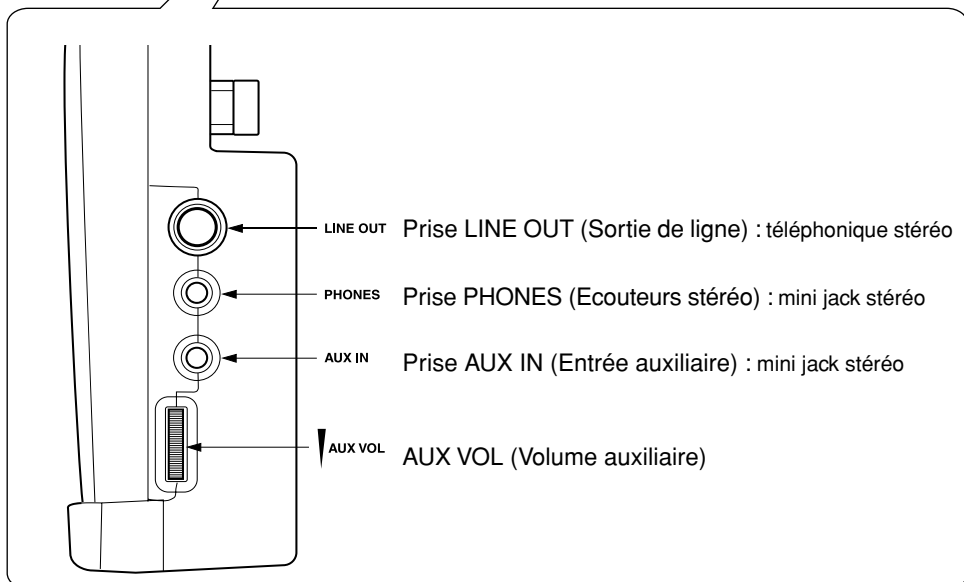
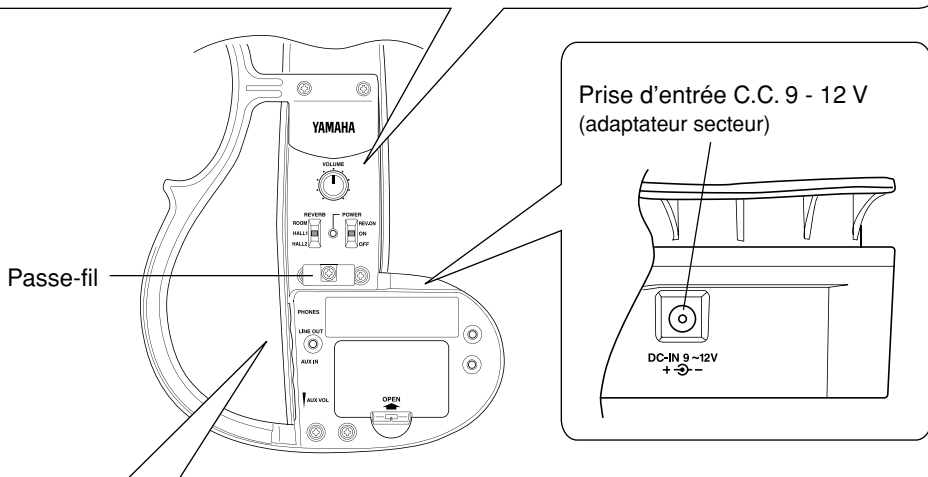
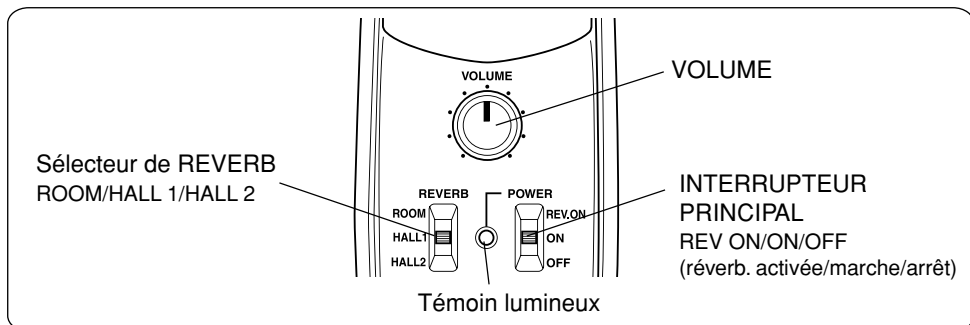

# Préparation

## ■ Accordage

Le "SILENT Violin™" est expédié de l'usine sans que son chevalet soit monté. Tout d'abord, montez le chevalet puis procédez à l'accordage.

- La partie inférieure du chevalet supporte la 1ère corde (mi), la partie supérieure supporte la 4ème corde (sol). Vérifiez que le chevalet soit correctement placé, puis montez-le sur son support. Le côté du chevalet portant le logo (AUBERT) doit être orienté vers le cordier.
- Vérifiez que le chevalet se tient bien verticalement. S'il penche d'un côté, utilisez vos deux mains pour l'ajuster. Vérifiez que chaque corde passe bien dans les échancrures correspondantes du chevalet.
- Les cordes sont accordées aux hauteurs de tons suivantes. La 1ère corde est accordée sur mi (E), la 2ème corde sur la (A), la 3ème corde sur ré (D) et la 4ème corde sur sol (G). Utilisez un piano, un diapason à branches, un accordeur, etc., et ajustez la hauteur de ton de chaque corde avec les chevilles. Lorsque vous faites tourner la cheville, appliquez une pression ferme vers la coquille.

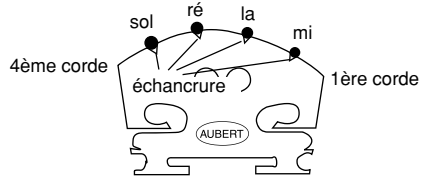
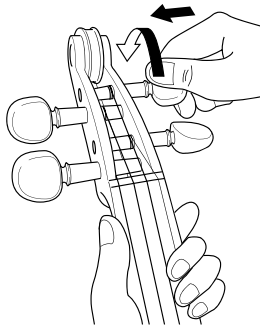

Echancrure (Vu du cordier)

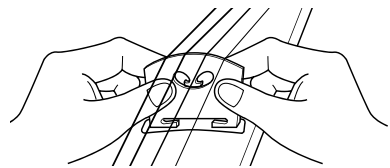
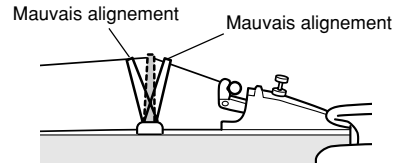
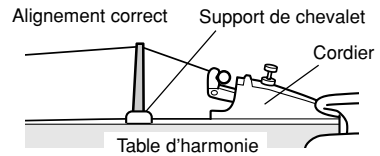

[Le chevalet est placé verticalement]

- Une fois l'accord terminé, vérifiez que le chevalet soit toujours correctement aligné. S'il penche d'un côté, desserrez légèrement les cordes et réalignez soigneusement le chevalet des deux mains.
- Pour finir, utilisez les vis d'accord fin avec précision.

**Attention** • Si les vis d'accord fin sont trop desserrées, des vibrations peuvent se produire durant le jeu.



↑ Ne desserrez pas trop.

## ■ Coussin

Le coussin sert à vous apporter un support supplémentaire lorsque vous maintenez le violon entre votre menton et votre épaule. Reportez-vous à l'illustration pour installer le coussin.

- Si vous pouvez tenir confortablement l'instrument sans le coussin, il n'est pas nécessaire de l'utiliser.
- Les axes du coussin sont légèrement dirigés vers l'extérieur. Pour monter le coussin, insérez l'un des axes à mi-course dans son orifice, puis courbez légèrement le coussin afin d'aligner le second axe sur son orifice correspondant et insérez.

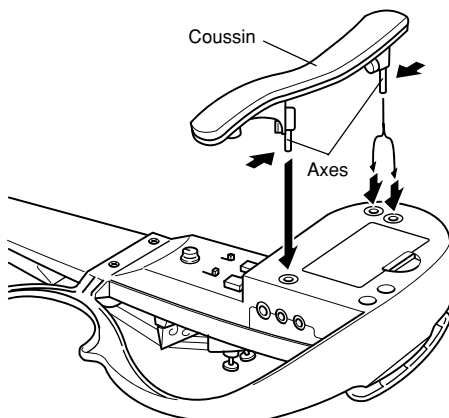

## ■ Archet (fourni avec le SV130S)

- Utilisez de la colophane et frottez-la délicatement sur les crins de l'archet. Avant même d'utiliser l'archet, assurez-vous que la colophane soit bien appliquée régulièrement partout sur toute la longueur des crins. Dès la seconde utilisation de l'archet, appliquez de la colophane en faible quantité sur les crins.
- Détendez l'archet quand vous ne l'utilisez pas.
- Si vous n'utilisez pas l'archet pendant une longue période, la mèche peut souffrir de dommages provoqués par des insectes. Prenez-en soin en conséquence.

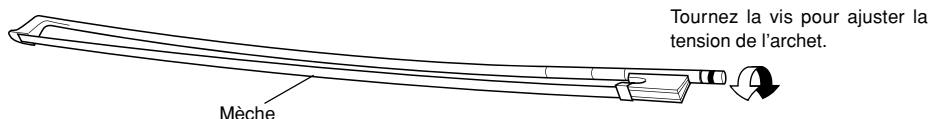

Tournez la vis pour ajuster la tension de l'archet.

## ■ Remplacement des cordes

Quand les cordes vieillissent, la qualité sonore diminue progressivement et il devient difficile d'accorder l'instrument. Quand vous pensez qu'elles sont usées, changez les cordes le plus tôt possible.

- Retenez que l'extrémité des cordes est tranchante. Prenez toutes les précautions nécessaires lorsque vous devez remplacer les cordes.
- Lorsque des cordes doivent être remplacées ou réglées, n'approchez pas votre visage tout près de l'instrument. En effet, la corde risque de casser brutalement, ce qui peut vous blesser les yeux ou provoquer d'autres blessures.

## Enroulement des cordes

- 1 Avant de corder votre instrument, positionnez les vis d'accord fin de manière à ce qu'elles se trouvent à mi-hauteur de la plage de réglage.

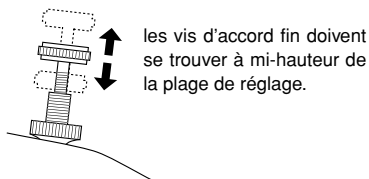



2 Placez la boule (à l'extrémité de la corde) dans l'encoche de l'accord fin. Vérifiez que la boule soit correctement insérée.

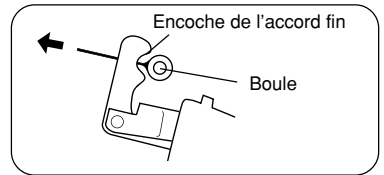

3 Insérez l'autre extrémité de la corde dans l'orifice de la cheville. Vérifiez que la 1ère (mi) et la 2ème (la) cordes sont bien enroulées sur le côté droit de l'orifice et que les 3ème (ré) et 4ème (sol) cordes le sont sur le côté gauche de l'orifice. Puis, vérifiez que le chevalet ne tombe pas lorsque vous enroulez les cordes. Elles doivent passer dans l'échancrure correspondante en haut du chevalet. (Vérifiez que le chevalet tienne bien verticalement).

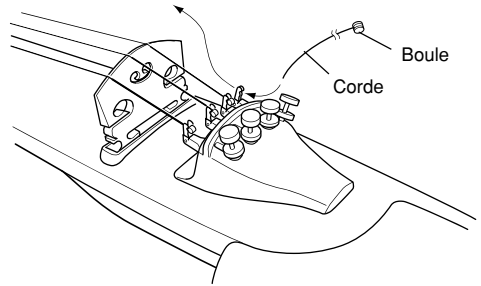

La 1ère corde (mi) est recouverte d'un tube de protection. Vérifiez que ce tube soit bien placé sur le chevalet comme indiqué sur l'illustration.

4 Utilisez un piano, un diapason à branches, un accordeur, etc., et ajustez la hauteur de ton de chaque corde avec les chevilles.

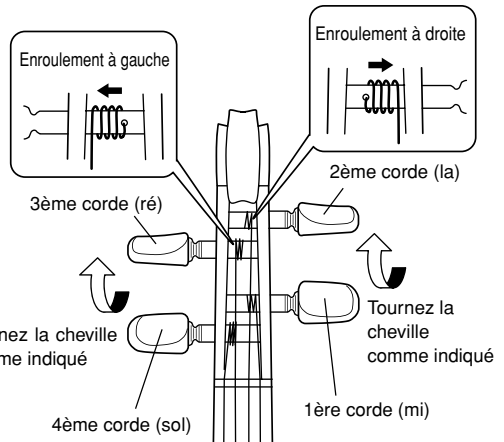

5 Pour finir, utilisez l'accord fin pour accorder les cordes avec précision.

**Attention** Si l'accord fin est trop desserré, il peut se produire un son parasite pendant que vous jouiez.

Ne desserrez pas trop.

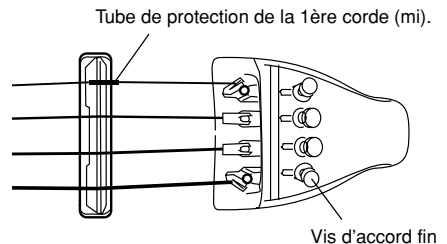

• Si vous ne prévoyez pas d'utiliser l'instrument pendant une longue période, détendez les cordes de la valeur d'une note.

# Alimentation

Le "SILENT Violin™" peut fonctionner sur piles ou secteur. Mettez toujours l'interrupteur principal (POWER) du panneau arrière sur OFF avant de procéder au raccordement secteur ou avant de remplacer les piles.

## ■ Alimentation par piles

- 1 Ouvrez le couvercle de logement des piles situé au dos du "SILENT Violin™".
- 2 Insérez les deux piles fournies (taille SUM-3, AA). Tenez soigneusement compte des repères de polarité comme indiqué sur l'illustration et insérez les piles.
- 3 Remettez le couvercle de logement des piles en place.

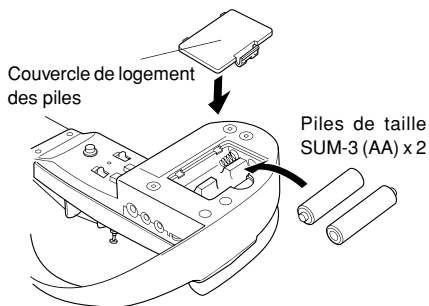

Quand vous faites glisser l'interrupteur principal sur ON (sous tension), le témoin lumineux s'allume en vert. Quand l'interrupteur est sur la position REV. ON, le témoin lumineux est rouge. Lorsque la charge des piles est faible, le témoin lumineux est orange, le son est déformé, la réverb ne fonctionne pas correctement et un bruit devient audible. Lorsque l'un de ces symptômes apparaît, notez les précautions suivantes et remplacez les piles.

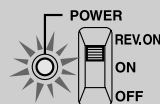

- Respectez toujours les signes +/- quand vous insérez les piles. Une mauvaise insertion peut déclencher un incendie.
- Remplacez toujours les piles usées par un jeu de piles neuves. Ne mélangez jamais des piles usées et des piles neuves. Ne mélangez jamais différents types de piles (alcalines et manganèse ou piles de différents fabricants ou des types différents du même fabricant). Sinon, un incendie pourrait se déclencher.
- Pour éviter que l'unité ne soit endommagée par une fuite du liquide des piles ou pour éviter une consommation inutile de la puissance des piles, retirez les piles de l'unité quand vous envisagez de ne pas utiliser l'unité pendant une période prolongée.
- Les piles fournies le sont dans un but de démonstration seulement.

## ■ Alimentation secteur

L'adaptateur secteur est en option. Veuillez acheter l'adaptateur secteur PA-3C.

- 1 Branchez le câble de sortie C.C. de l'adaptateur secteur dans la prise d'entrée C.C. (DC IN 9-12 V) du "SILENT Violin™" située sur le côté de l'instrument, en vérifiant qu'il est fermement inséré dans la prise.
- 2 Branchez l'adaptateur secteur dans une prise secteur murale d'accès pratique.

- Quand vous utilisez un adaptateur secteur, l'alimentation par piles est automatiquement neutralisée.
- Lorsque vous utilisez un adaptateur secteur, vérifiez qu'il s'agit bien de l'adaptateur préconisé. L'utilisation d'un adaptateur incompatible aurait pour effet d'endommager l'instrument ou de déclencher un incendie, etc. Utilisez avec précautions.

# Utilisation des commandes

- 1 Faites glisser l'interrupteur principal à l'arrière de l'instrument, sur sa position ON (en circuit). Le témoin lumineux s'allume en vert.
- 2 Raccordez les écouteurs stéréo à la prise PHONES sur le côté de l'instrument et utilisez bien les écouteurs gauche (L) et droit (R) dans les oreilles respectives.
- 3 Tournez le bouton VOLUME au niveau désiré.

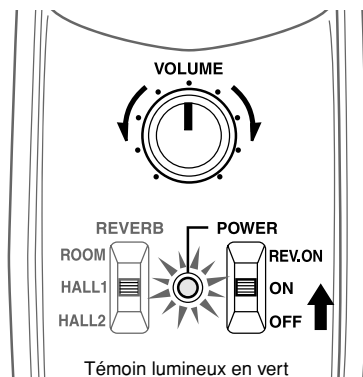

- Lorsque vous utilisez les écouteurs, veillez à ce que le niveau de volume ne soit pas trop élevé. Sinon votre audition pourrait être irrémédiablement endommagée.

# La réverbération

Le "SILENT Violin™" intègre la technologie de réverb DSP de Yamaha. Jouez pendant que vous essayez les trois types de réverb.

- 1 Faites glisser l'interrupteur principal sur la position REV. ON, le témoin lumineux s'allumera en rouge et la réverb. sera appliquée aux sons du "SILENT Violin™".
- 2 Faites glisser le curseur REVERB pour sélectionner l'un des trois modes.

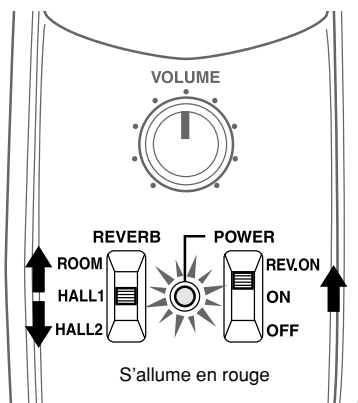

- Mode ROOM ..... ce mode simule la réverbération naturelle que l'on trouve dans une pièce.
- Mode HALL 1 ..... ce mode simule la réverbération naturelle que l'on trouve dans une salle de concert.
- Mode HALL 2 ..... même simulation de réverbération que dans HALL 1 mais avec un temps de décroissance plus long.

# Connexion des appareils externes

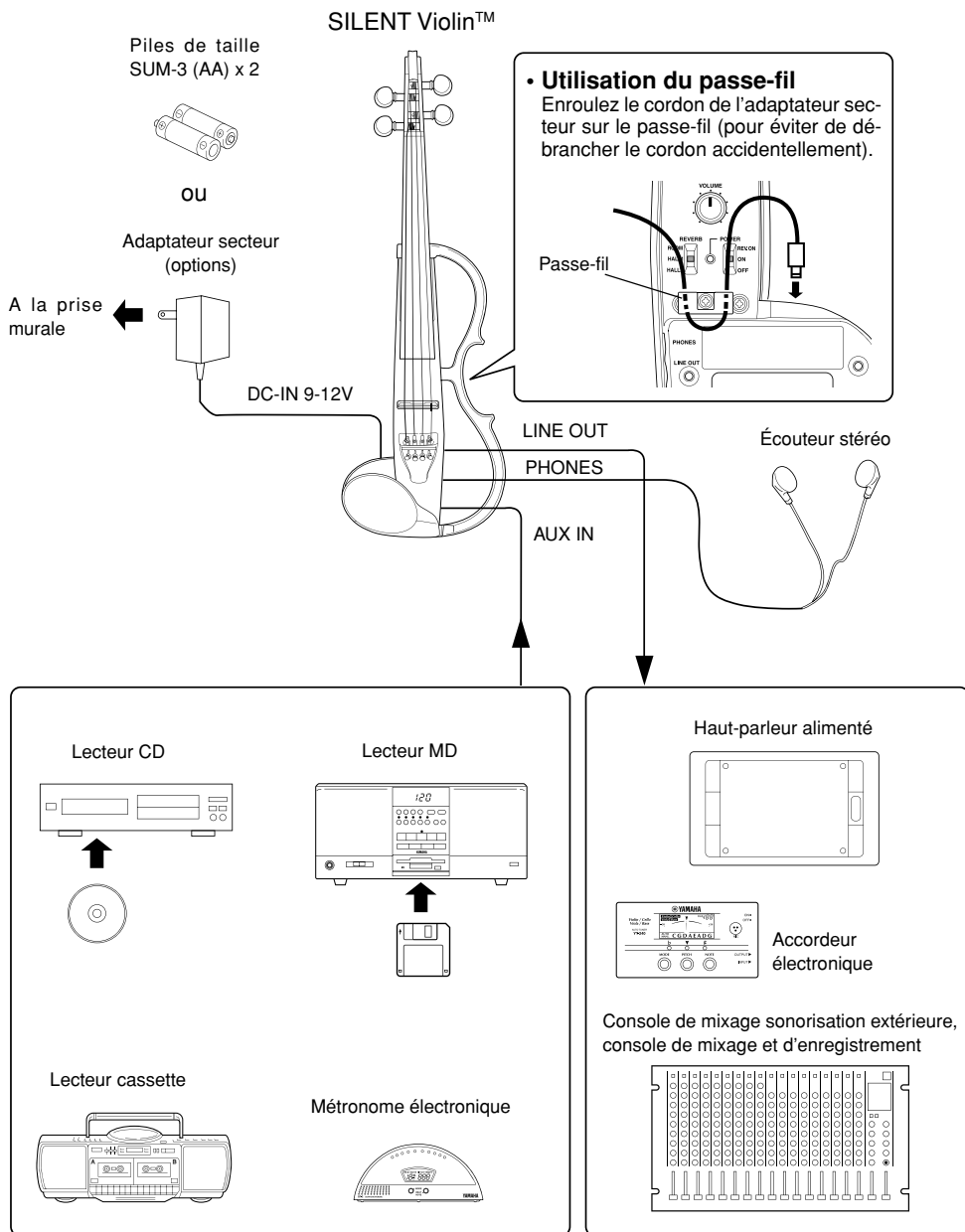

## ■ Prise AUX IN

- La prise AUX IN située sur le côté de l'instrument sert à raccorder une source de signal stéréo externe au "SILENT Violin™". Raccordez la sortie audio d'un lecteur CD, d'un lecteur cassettes, etc., à l'instrument pour jouer sur une source audio externe.
- Commandez le niveau de signal AUX IN avec la commande AUX. VOL.

## ■ Prise LINE OUT

- La prise LINE OUT, située sur le panneau latéral, délivre le signal stéréo du "SILENT Violin™" vers l'équipement audio externe. Utilisez un câble audio pour raccorder l'instrument à la prise d'entrée audio des haut-parleurs externes, de la console de mixage, du lecteur de cassettes, etc., pour écouter ou enregistrer à partir d'un appareil audio externe. Vous pouvez aussi raccorder cette prise sur la prise d'entrée (INPUT) d'un tuner électronique et accorder le "SILENT Violin™" comme un instrument électronique en utilisant le signal de sortie de l'instrument.

- Avant de raccorder le "SILENT Violin™" à des appareils externes, vérifiez que l'alimentation des appareils concernés est bien coupée (OFF). Réglez le niveau de volume de la source audio externe sur le niveau minimum avant de raccorder quoi que ce soit. Les réglages de niveaux élevés peuvent endommager l'équipement et votre audition.
- Si vous débranchez un cordon de connexion pendant que l'alimentation est ON, vous pouvez endommager l'équipement. Le choc soudain dans vos oreilles peut être violent, aussi faites attention.
- Attention à ne pas marcher sur le cordon d'alimentation. Le cordon pourrait se couper, l'équipement être endommagé et vous pourriez recevoir un choc violent au niveau de vos oreilles.
- Le signal reçu aux prises de sortie du "SILENT Violin™" ne doit JAMAIS être renvoyé à la prise AUX IN, que ce soit directement ou via un équipement externe. Dans ce cas, il se produirait un feedback qui pourrait endommager les composants électroniques internes.
- Les câbles audio à mini-jack que l'on trouve dans le commerce sont parfois équipés de fiches dotées d'une base (prise en main) avec un diamètre plus grand (voir **A** dans l'illustration de droite). Ils peuvent provoquer un faux contact si vous les utilisez avec cet instrument. Utilisez bien un câble audio identique à celui fourni avec l'instrument.

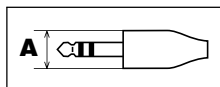

# Fiche technique

<b>Manche</b>	Érable
<b>Table d'harmonie</b>	Epicéa
<b>Touches</b>	Ebène
<b>Chevilles</b>	Hybride ébène et résine
<b>Chevalet</b>	Érable
<b>Eclisse/Mentonnière/Cordier</b>	Résine ABS
<b>Ajusteur</b>	4 (Wittner)
<b>Cordes</b>	Type à boule
<b>Capteur</b>	Micro Piezo (sous le chevalet)
<b>Connecteurs/commandes</b>	<ul style="list-style-type: none"><li>• Sortie écouteurs</li><li>• AUX IN (avec commande de volume)</li><li>• LINE OUT</li><li>• Volume</li><li>• Sélecteur de réverb. (ROOM/HALL 1/HALL 2)</li><li>• Interrupteur principal POWER (REV. ON/OFF/ON)</li></ul>
<b>Alimentation</b>	Double source d'alimentation par piles taille SUM-3 (AA), 1,5 V : 2 / Adaptateur d'alimentation secteur
<b>Autonomie des piles (utilisation continue)</b>	
Avec des piles au manganèse	
• Sans réverb. (Interrupteur principal sur "ON")	Environ 20 heures
• Avec réverb. (Interrupteur principal sur "REV. ON")	Environ 4 heures
Avec des piles alcalines	
• Sans réverb. (Interrupteur principal sur "ON")	Environ 60 heures
• Avec réverb. (Interrupteur principal sur "REV. ON")	Environ 12 heures
<b>Longueur de corde</b>	328 mm
<b>Dimensions</b>	587 (L) x 195 (l) x 110 (H) mm
<b>Poids (avec les piles)</b>	650 g

\* Sous réserve de modifications sans préavis.

