



ワイヤレスヘッドホン

Wireless Headphones

CASQUE D'ÉCOUTE SANS FIL

БЕСПРОВОДНЫЕ НАУШНИКИ

无线耳机

無線耳機

YH-WL500

取扱説明書

Owner's Manual

Benutzerhandbuch

Mode d'emploi

Manuale di istruzioni

Gebruikershandleiding

Manual de instrucciones

Manual do Proprietário

Руководство пользователя

使用说明书

使用説明書

사용설명서

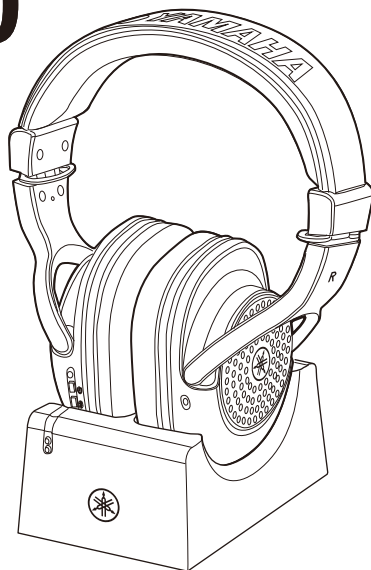

「安全上のご注意」（3ページ）を必ずお読みください。

Make sure to read the "PRECAUTIONS" on page 4.

Lesen Sie unbedingt die „VORSICHTSMASSNAHMEN“ auf Seite 4.

Assurez-vous de lire "PRÉCAUTIONS D'USAGE" à la page 4.

Assicurarsi di leggere le "PRECAUZIONI" a pagina 4.

Lees de "VOORZICHTIG" op pagina 4.

Asegúrese de leer "PRECAUCIONES" en la página 4.

Certifique-se de ler "PRECAUÇÕES" na página 4.

Обязательно прочтите разделы «ПРАВИЛА ТЕХНИКИ БЕЗОПАСНОСТИ» на стр. 4.

务请阅读第4页“注意事项”。

請務必詳閱第4頁的「注意事項」。

4 페이지의 “안전 주의사항” 을 반드시 읽어 주십시오.

JA

EN

DE

FR

IT

NL

ES

PT

RU

ZH-CN

ZH-TW

KO

日本語

English

Deutsch

Français

Italiano

Nederlands

Español

Português

Русский

简体中文

繁體中文

한국어

VOORZICHTIG

LEES DIT ZORGVULDIG DOOR VOORDAT U VERDERGAAT

Bewaar deze handleiding voor later gebruik op een veilige en toegankelijke plek.



WAARSCHUWING

Volg altijd de standaard voorzorgsmaatregelen die hieronder staan vermeld om het risico op ernstig of dodelijk letsel door elektrische schok, kortsluiting, beschadigingen, brand of andere gevaren te vermijden. Deze voorzorgsmaatregelen omvatten, maar zijn niet beperkt tot, het volgende:

Voeding

- Plaats de USB-kabel niet in de buurt van warmtebronnen zoals een verwarming of radiator. Ook mag de kabel niet extreem worden verbogen of anderszins beschadigd, en er mogen geen zware objecten op worden geplaatst.
- Raak het product of de stekker tijdens onweer niet aan.
- Gebruik uitsluitend de correcte spanning die voor het product wordt gespecificeerd. De vereiste spanning staat vermeld op het naamplaatje van het product.
- Gebruik de gespecificeerde USB-AC-adapter (pagina 20).
- Gebruik alleen het/de meegeleverde USB-netsnoer/stekker. Gebruik het/de meegeleverde USB-netsnoer/stekker niet voor andere producten.
- Controleer de stekker regelmatig en verwijder eventueel stof of vuil.
- Steek de stekker stevig en volledig in het stopcontact. Wanneer het product wordt gebruikt terwijl de stekker niet voldoende is ingestoken, kan er stof op de stekker ophopen, wat kan leiden tot brand of brandwonden.
- Zorg er bij het opstellen van het product voor dat het stopcontact dat u gebruikt, gemakkelijk toegankelijk is. Zet de aan/uit-schakelaar onmiddellijk uit als er problemen of storingen optreden en trek de stekker uit het stopcontact. Zelfs wanneer de aan/uit-schakelaar uit staat, is het product pas volledig losgekoppeld van de stroombron als de USB-kabel uit het stopcontact is gehaald.
- Sluit het product niet met een stekkerdoos met verlengkabel aan op een elektrisch stopcontact. Dit kan leiden tot een lagere geluidskwaliteit en mogelijk oververhitting in het stopcontact veroorzaken.
- Trek de stekker nooit aan het snoer uit het stopcontact maar pak altijd de stekker zelf vast. Door aan het snoer de trekken kan dit beschadigen en elektrische schokken of brand veroorzaken.
- Als het product langere tijd niet wordt gebruikt, moet de stekker uit het stopcontact worden gehaald.

Niet demonteren

- Het product bevat geen onderdelen die onderhoud behoeven. Probeer de interne onderdelen niet te demonteren of op welke wijze dan ook te modificeren.

Waarschuwing tegen water

- Stel het product niet bloot aan regen en gebruik het niet in de buurt van water of in een vochtige omgeving. Plaats het product niet op iets waar vloeistof in zit (zoals vazen, flessen of glazen) dat via openingen kan binnendringen of op plekken waar water kan druppelen. Als er een vloeistof, zoals water, in het toestel komt, kan dat brand, elektrische schokken of storingen veroorzaken.
- Gebruik de gespecificeerde USB-AC-adapter alleen binnenshuis. Gebruik het product niet in een natte omgeving.
- Zorg dat u geen natte handen hebt als u de stekker in het stopcontact steekt of uit het stopcontact trekt.

Waarschuwing tegen brand

- Plaats geen brandende voorwerpen of open vuur in de buurt van dit product, aangezien dit brand kan veroorzaken.

Draadloos toestel

- Radiogolven die afkomstig zijn van dit product kunnen elektromedische apparaten zoals geïmplanteerde pacemakers of defibrillatoren beïnvloeden.
 - Gebruik het product niet in de buurt van medische apparatuur of in medische instellingen. Radiogolven van dit toestel kunnen elektronische medische apparatuur beïnvloeden.
 - Gebruik dit toestel niet op een afstand korter dan 15 cm (6 inch) van personen met een geïmplanteerde pacemaker of defibrillator.

(Lithium-ion) accu

- Dit product mag niet worden gedemonteerd. Anders kan dit leiden tot lekkende accuvloeistof. Als de inhoud van de accu op uw handen of in uw ogen terecht komt, kan dit blindheid, chemische brandwonden en beschadiging van het product veroorzaken.
- Voer het product niet af door het te verbranden. Dit kan leiden tot het ontploffen van de accu, wat brand of letsel kan veroorzaken.
- Stel dit product niet bloot aan hoge temperaturen, zoals direct zonlicht of vuur. Dit kan leiden tot het ontploffen van de accu, wat brand of letsel kan veroorzaken.
- Stel het product niet bloot aan een mechanische schok. Dit kan leiden tot beschadiging veroorzaakt door accu's, elektrische schok of storing.
- Als de accu toch lekt, moet contact met de gelekte vloeistof worden voorkomen. Als de accuvloeistof in contact komt met uw ogen, mond of huid, moet u deze onmiddellijk met water spoelen en een arts raadplegen. Accuvloeistof is bijtend en kan mogelijk gezichtsverlies of chemische brandwonden veroorzaken.
- Plaats dit product niet op een plek waar de luchtdruk zeer laag is.
- Raadpleeg de accuhandleiding voor informatie over het laden van de accu en volg de instructies. Als u dit niet doet, kan dit leiden tot brand, oververhitting, explosie of storing.

Als u onregelmatigheden opmerkt

- Zet de aan/uit-schakelaar onmiddellijk uit als de volgende storingen optreden en trek de stekker uit het stopcontact. Als u gebruikmaakt van batterijen, verwijdert u alle batterijen uit het product.
Laat het toestel tenslotte nakijken door deskundig Yamaha servicepersoneel.
 - De USB-kabel of stekker gaat rafelen of is beschadigd.
 - Vreemde geur of rook komt vrij.
 - Er is een voorwerp of water het product binnengedrongen.
 - Tijdens het gebruik van het product treedt een plotseling geluidsverlies op.
 - Het product vertoont scheuren of andere zichtbare beschadigingen.



VOORZICHTIG

Volg altijd de standaard voorzorgsmaatregelen die hieronder staan vermeld om de kans op lichamelijk letsel bij u of anderen, of beschadiging van het product of andere eigendommen te vermijden. Deze voorzorgsmaatregelen omvatten, maar zijn niet beperkt tot, het volgende:

Locatie

- Plaats het product niet op een onstabiele locatie of een locatie met extreme trillingen, waar het per ongeluk kan omvallen en letsel veroorzaken.

Aansluitingen

- Voordat u het apparaat op andere elektronische componenten aansluit, moet u alle componenten uitschakelen. Ook moet u voordat u alle componenten weer inschakelt, alle volumes op de minimumstand instellen.
- Zorg ervoor dat u het volume op alle componenten op de minimumstand zet; verhoog het volume vervolgens geleidelijk terwijl het product afspeelt om het gewenste luisterniveau in te stellen.

Gebruik

- Druk niet met uw volle gewicht op het product en plaats geen zware objecten op het product; oefen geen uitzonderlijke kracht uit op de knoppen, schakelaars of connectoren.
- Houd kleine onderdelen buiten het bereik van baby's of kleine kinderen; zij zouden deze per ongeluk kunnen inslikken.
- Gebruik het product of de koptelefoon niet te lang op een te hoog of oncomfortabel volume, omdat dit permanente gehoorschade kan veroorzaken. Raadpleeg een arts als u gehoorverlies of oorsuizen ervaart.
- Als de hooftelefoon huidirritatie veroorzaakt, moet u het gebruik onmiddellijk staken.
- Haal de stekker uit het stopcontact voordat u het product reinigt. Doet u dit niet, dan kan dat leiden tot elektrische schok.
- Voordat u het product verplaatst, moet u alle aangesloten kabels loskoppelen om schade aan de kabels en letsel door struikelen te voorkomen.



(Lithium-ion) accu

- Laad de accu alleen met een gespecificeerde lader op. Wanneer u een lader gebruikt die niet gespecificeerd is, kan dit lekkage, oververhitting, explosie of storing veroorzaken.
- Laad de accu alleen op binnen het gespecificeerde temperatuurbereik. Opladen bij een temperatuur buiten het bereik kan lekkage, oververhitting, explosie of storing veroorzaken.

Let op

■ Opmerkingen over accu's

Het product bevat een lithium-ion-accu.



De lithium-ion-accu in dit product is een verbruiksonderdeel. Let op het volgende om de levensduur van de accu zo lang mogelijk te maken.

- Als het product gedurende een langere periode niet wordt gebruikt, kan de oplaadtijd langer worden.
- Als het product voor langere tijd wordt opgeborgen, laad het dan ongeveer elke zes maanden een keer op om extreme ontlading te voorkomen.
- Als de accu niet kan worden opgeladen of slechts voor korte tijd een nuttige lading heeft, is de levensduur van de accu voorbij.
- Lithium-ion-accu's kunnen worden gerecycled. Na gebruik mag de accu worden gerecycled, maar probeer deze nooit zelf te verwijderen. Laat het toestel nakijken door deskundig Yamaha servicepersoneel. Als er in uw regio geen Yamaha serviceverlening is, verwijder de accu dan volgens de relevante milieuwetgeving en verwijderingsvoorschriften in uw regio.
- Dit product bevat een accu met perchloormateriaal. Perchloormateriaal - speciale behandeling kan van toepassing zijn. Zie www.dtsc.ca.gov/hazardouswaste/perchlorate.

■ Het product hanteren

- Afhankelijk van de conditie van de omringende radiogolven is het mogelijk dat het product storingen vertoont.
- Schakel altijd de voeding uit als het product niet wordt gebruikt. Zelfs wanneer de [] (aan/uitschakelaar) in de stand-bystand staat (voedingsled is uit/status is uit), stroomt er nog steeds een minimale hoeveelheid elektriciteit naar het product. Als u het product gedurende langere tijd niet gebruikt, moet u ervoor zorgen dat het stroomsnoer uit het stopcontact is verwijderd.

■ Onderhoud

Gebruik bij het schoonmaken van het product een zachte droge (of lichtvochtige) doek. Gebruik geen verfverdunders, oplosmiddelen, alcohol, reinigingsvloeistoffen of chemisch geïmpregneerde reinigingsdoekjes.

Yamaha kan niet verantwoordelijk worden gesteld voor schade die wordt veroorzaakt door oneigenlijk gebruik van of modificaties aan het product.

Informatie

■ Over de inhoud van deze documentatie

- Het document is een gebruikershandleiding bedoeld voor lezers die het product gaan gebruiken.
- De illustraties en schermen weergegeven in dit document dienen uitsluitend ter instructie.
- Software kan zonder voorafgaande kennisgeving worden herzien en bijgewerkt.

■ Handelsmerken



- Het **Bluetooth**[®]-woordmerk en -logo's zijn gedeponeerde handelsmerken van Bluetooth SIG, Inc. en elk gebruik ervan door Yamaha Corporation geschiedt onder licentie.
- De bedrijfsnamen en productnamen in deze handleiding zijn de handelsmerken of gedeponeerde handelsmerken van de betreffende ondernemingen.

Onderstaande grafische afbeelding toont de locatie van het naamplaatje. Het modelnummer, serienummer, de stroomvereisten enz. staan op dit plaatje vermeld.

Noteer dit serienummer in de daarvoor bedoelde ruimte hieronder en bewaar deze handleiding als een permanent bewijs van uw aankoop voor identificatie bij mogelijke diefstal of verlies.

Modelnummer

Serienummer

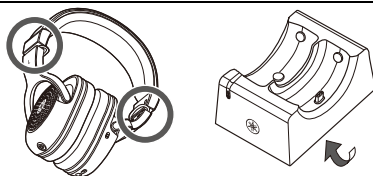

(bottom_en_02)

Inhoudsopgave

VOORZORGSMAATREGELEN	4
Let op	7
Informatie	7
Productoverzicht	9
Belangrijke functies	9
Inhoud van de verpakking	9
Onderdelenamen	10
Vorbereiding	11
De transmitter met kabels op andere apparaten aansluiten	11
Aansluiten op een digitaal muziekinstrument of audio-interface	11
Aansluiten op een gitaarversterker	11
De voedingsadapter aansluiten	12
De hoofdtelefoon opladen	12
Basishandelingen	13
De hoofdtelefoon gebruiken	13
Het volume instellen	13
De status van de audio-ingang controleren	13
Resterende accucapaciteit controleren	14
Na gebruik van de hoofdtelefoon	14
Met kabel aansluiten	14
Geavanceerde functies	15
Tegelijkertijd met Bluetooth-apparaten gebruiken	15
Een Bluetooth-apparaat registreren	15
Verbinding maken met een Bluetooth-apparaat	16
Verbinding met een Bluetooth-apparaat verbreken	17
Extra hoofdtelefoon gebruiken	17
Foutopsporing	18
Appendix	20
Specificaties	20
Lijst van handelingen	21
Lijst van geluidsmeldingen en ledlampjes	21
Geluidsmeldingen	21
Leddissplays	22

Productoverzicht

Belangrijke functies

Dit product bestaat uit een draadloze koptelefoon met een bijbehorende transmitter. De ingangsaansluiting van de transmitter kan worden aangesloten op de koptelefooningang van een apparaat (zoals een digitaal toetsenbord, gitaarversterker, audio-interface enz.) om een draadloze verbinding met uitzonderlijk lage vertraging tot stand te brengen. Omdat dit product ook kan worden aangesloten op een Bluetooth-apparaat, kunt u uw instrument simultaan met de muziek van uw Bluetooth-apparaat, zoals een smartphone, laten afspelen.

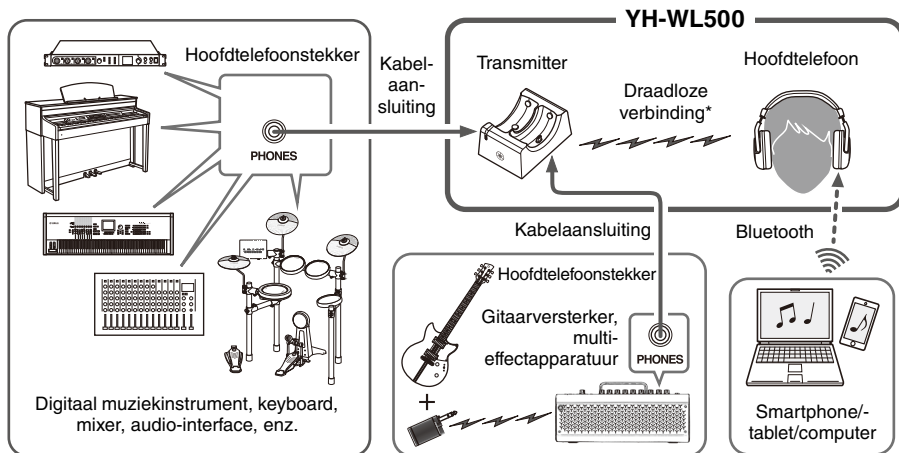

* Dit is een speciale aansluiting die gebruikmaakt van Yamaha's originele 2,4 GHz-transmitter met een uitzonderlijk lage vertraging. Als de hoofdtelefoon uit de transmitter wordt verwijderd, wordt automatisch een transmissiekanaal ingesteld.

Inhoud van de verpakking

Controleer of de volgende onderdelen met dit product zijn meegeleverd.

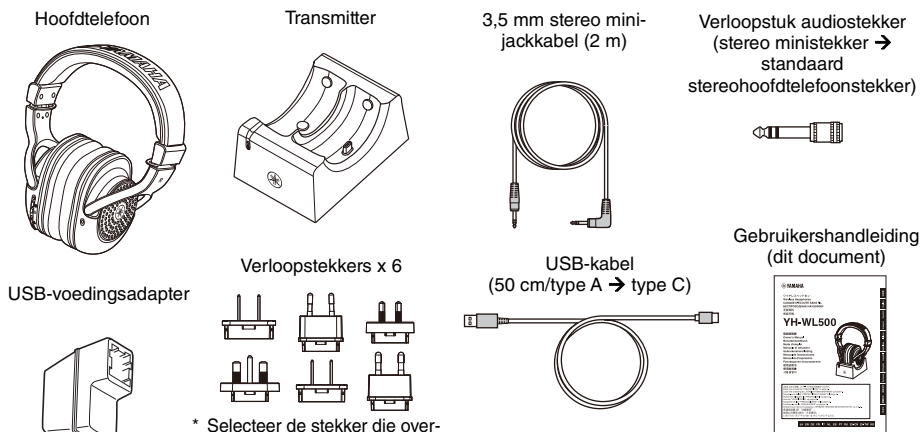

* Selecteer de stecker die overeenkomt met de vorm van het stopcontact in uw regio.

Onderdeelnamen

Hoofdtelefoon

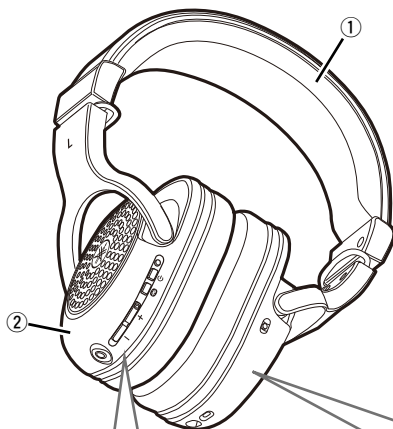

- ① Hoofdband
- ② Behuizing
- ③ Voedingsled
- ④ Aan/uit-schakelaar
- ⑤ Bluetooth-toets
- ⑥ + toets
- ⑦ - toets
- ⑧ Kabelingang
- ⑨ Oplaadled
- ⑩ USB-oplaadconnector
- ⑪ Connector A

Aansluiten op connector B van de transmitter.

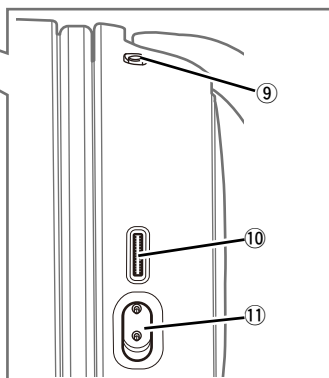
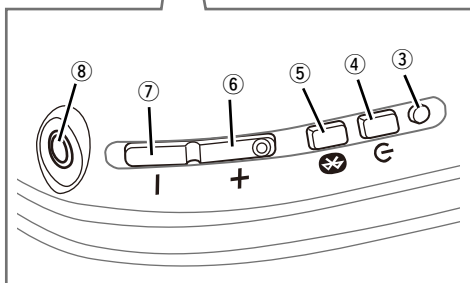

Transmitter

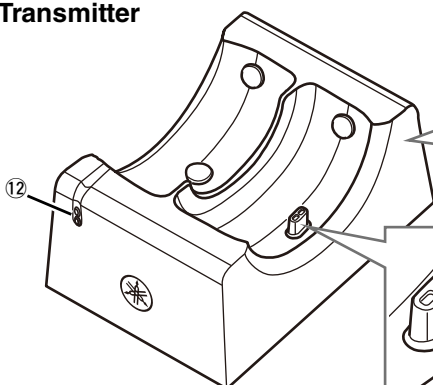

Achterkant

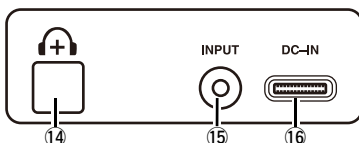

- ⑫ Statusled
- ⑬ Connector B
- ⑭ Toets voor extra hoofdtelefoon
- ⑮ Ingang
- ⑯ DC IN

Vorbereiding

De transmitter met kabels op andere apparaten aansluiten

Sluit, voordat u de koptelefoon gaat gebruiken, de koptelefooningang van uw specifieke apparaat (digitaal muziekinstrument, gitaarversterker, audio-interface enz.) met de stereo mini-jackkabel van de transmitter die met dit product is meegeleverd.

Aansluiten op een digitaal muziekinstrument of audio-interface

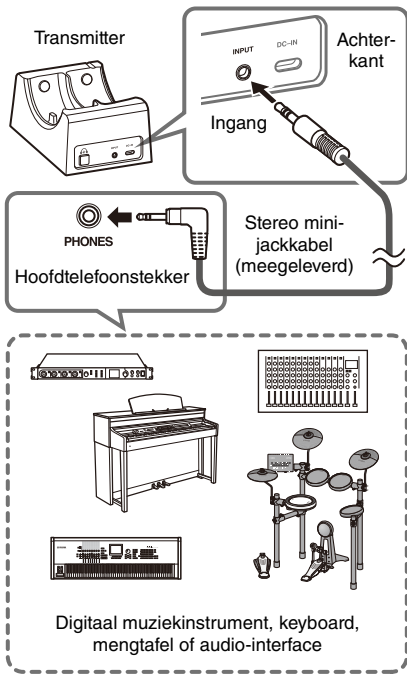

Gebruik indien nodig het verloopstuk voor de audiostekker, afhankelijk van de hoofdtelefoonstekker van uw specifieke apparaat.

3,5 mm stereo mini-jackkabel

Verloopstuk audiostekker (stereo ministekker → standaard stereo hoofdtelefoonstekker)

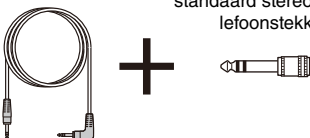

Aansluiten op een gitaarversterker

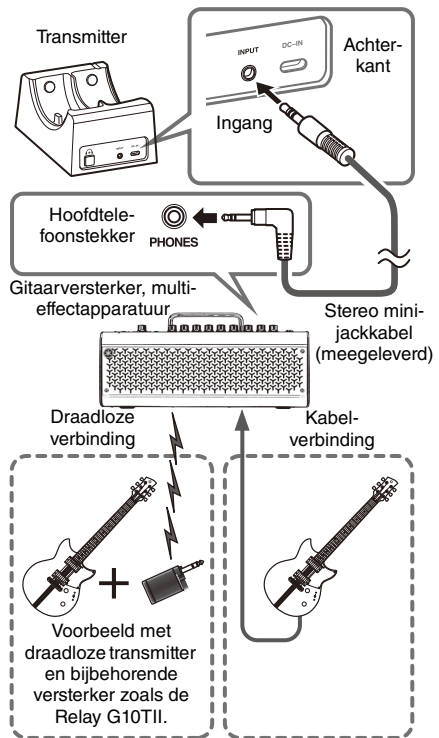

OPMERKING

- Bij gebruik van een commerciële stereo mini-jackkabel voor aansluiting op de transmitter moet u ervoor zorgen dat deze geen (nul) weerstand heeft.

De voedingsadapter aansluiten

1. Steek de verloopstekker die overeenkomt met de vorm van het stopcontact in uw regio op de USB-voedingsadapter.

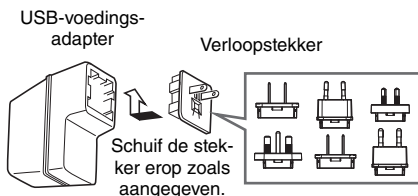

Raadpleeg voor meer informatie de afzonderlijke brochure "Attachment Plug Converter Table (Tabel verloopstekker)".

2. Sluit de USB-voedingsadapter aan in de volgorde zoals afgebeeld op de illustratie.

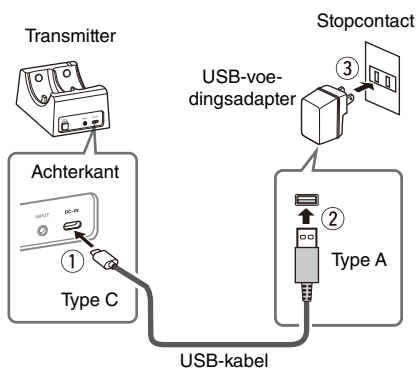

WAARSCHUWING

- Zorg dat u uitsluitend de meegeleverde USB-voedingsadapter gebruikt.
- Als u de USB-voedingsadapter gebruikt met een afneembare stekker, moet u ervoor zorgen dat deze verbonden blijft met de USB-voedingsadapter. Wanneer u de afzonderlijke stekker gebruikt, kan dit elektrische schok of brand veroorzaken.
- Raak bij het aansluiten van de verloopstekker nooit het interne metalen deel aan om elektrische schok, kortsluiting of schade te vermijden. Zorg er ook voor dat er geen stof kan ophopen tussen de USB-voedingsadapter en de stekker.

OPMERKING

- Volg stappen 2 ① tot ③ in omgekeerde volgorde om de USB-voedingsadapter los te koppelen.

De hoofdtelefoon opladen

Zorg ervoor dat u de hoofdtelefoon voor gebruik oplaadt.

1. Plaats de hoofdtelefoon op de transmitter.

Zorg ervoor dat de connector A van de hoofdtelefoon goed aansluit op connector B van de transmitter.

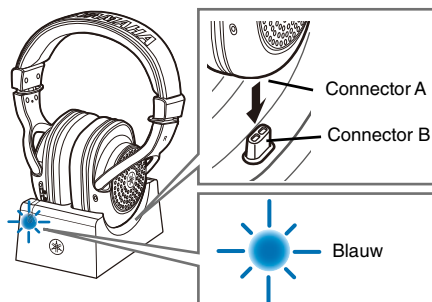

Als de hoofdtelefoon correct is geplaatst, knippert de statusled van de transmitter blauw en brandt deze vervolgens continu blauw.

Als de statusled niet blauw oplicht, moet u controleren of connector B van de transmitter correct in connector A van de hoofdtelefoon is gestoken.

2. Controleer of de oplaadled van de hoofdtelefoon rood oplicht.

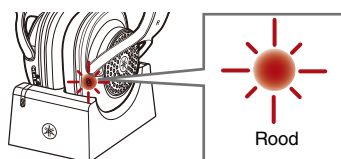

De oplaadled gaat branden tijdens het opladen en gaat uit als het opladen is voltooid.

De oplaadled gaat niet branden als de hoofdtelefoon reeds volledig is opgeladen.

De voorbereiding is nu afgerond.

OPMERKING

- Als u een ander USB-netsnoer gebruikt dan wat bij het product is meegeleverd, kunt u mogelijk niet opladen.
- U kunt ook rechtstreeks via het stopcontact opladen door de USB-kabel aan te sluiten op een USB-voedingsadapter in plaats van deze op de transmitter te plaatsen.
- Tijdens het opladen kunnen geen knoppen worden gebruikt en wordt de draadloze verbinding verbroken.

Basishandelingen

De hoofdtelefoon gebruiken

1. **Schakel de voeding van uw aangesloten apparaten uit.**
Draai hierbij ook het volume van uw apparaat omlaag.
2. **Verwijder de volledig opgeladen hoofdtelefoon van de transmitter.**
De statusled van de transmitter en de voedingsled van de hoofdtelefoon knipperen blauw en er wordt automatisch een draadloos kanaal ingesteld. Bij succesvolle verbinding hoort u een geluidsmelding "Pairing Successful" (Koppelen gelukt), en vervolgens licht de voedingsled continu blauw op.

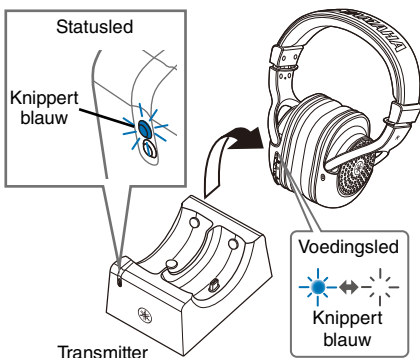

3. **Zet de hoofdtelefoon op.**
Controleer de markeringen op de linker- en rechterkant om ervoor te zorgen dat de hoofdtelefoon op de juiste manier wordt gedragen.



4. **Stel het volume van uw apparaat naar wens in.**

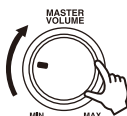

Het volume instellen

Volg de onderstaande stappen om het volume in te stellen.

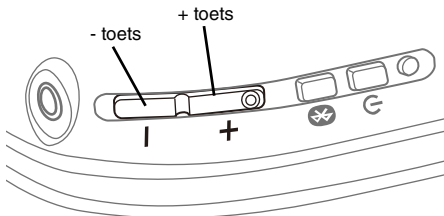

- Het volume hoger zetten:
Druk op de + toets.
- Het volume lager zetten:
Druk op de toets -.
- Het volume doorlopend hoger zetten:
Houd de +toets ingedrukt.
- Het volume doorlopend lager zetten:
Houd de toets - ingedrukt.

OPMERKING

- U hoort een piepton als het volume op de maximumstand staat.

De status van de audio-ingang controleren

Tijdens het gebruik van dit product kunt u de status van de audio-ingang aflezen van de statusled van de transmitter.

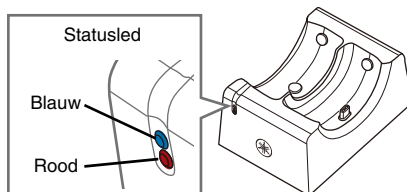

Als het volume van de audio-ingang te hoog is, licht de statusled rood op. Verlaag het geluidsvolume van het aangesloten apparaat.

Resterende accucapaciteit controleren

Nadat dit product is ingeschakeld, kunt u via een geluidsmelding controleren wat de resterende accucapaciteit is.

■ Geluidsmelding

- Battery Low (accu bijna leeg): de accu is bijna leeg

Na gebruik van de hoofdtelefoon

1. Als u klaar bent met gebruik van de hoofdtelefoon, moet u de voeding uitschakelen door de aan-uitschakelaar ingedrukt te houden.

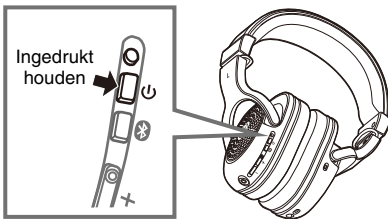

2. Laad de hoofdtelefoon op door deze op de transmitter te plaatsen (p.12).

Met kabel aansluiten

Als u dit product met een kabel rechtstreeks op een apparaat aansluit, kunt u het op een conventionele manier gebruiken zonder gebruik te maken van de voeding.

1. Houd de aan-uitschakelaar ingedrukt om dit product uit te schakelen.
2. Verlaag het volume van uw apparatuur.
3. Sluit de hoofdtelefoonstekker van uw apparaat aan op de ingang van de hoofdtelefoon met gebruik van de 3,5 mm stereo mini-jackkabel (meegeleverd).

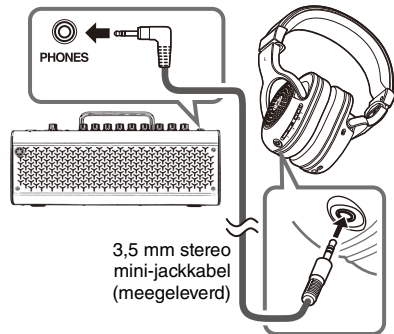

4. Stel het volume van het aangesloten apparaat naar wens in.

Gebruik indien nodig het verloopstuk voor de audiostekker afhankelijk van vorm van de hoofdtelefoonstekker van uw apparaat.

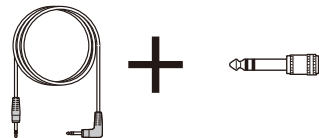

OPMERKING

- De volgende functies zijn niet beschikbaar wanneer het product via kabel is verbonden.
 - Het geluidsvolume aanpassen door te drukken op de + toets (of de - toets)
 - Draadloze verbinding
- Als u dit product gebruikt met aangesloten kabel, kunt u het niet met ingeschakelde voeding gebruiken. Schakel eerst de voeding uit door de aan-uitschakelaar ingedrukt te houden, voordat u de hoofdtelefoon gebruikt.

Geavanceerde functies

Tegelijkertijd met Bluetooth-apparaten gebruiken

Bij een draadloze verbinding kunt u ook naar muziek luisteren (zoals muzikale begeleiding) afkomstig van een met Bluetooth compatibele smartphone, tablet of computer.

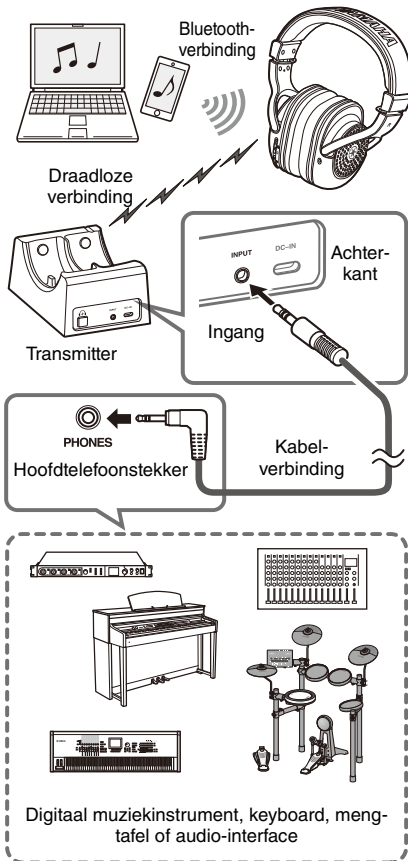

Begin met afspelen van de muzikale begeleiding vanaf uw smartphone of tablet, nadat u dit eerst als Bluetooth-apparaat hebt geregistreerd en verbonden (zoals rechts beschreven). Stel dan het volume van de muziek afkomstig van de smartphone of tablet in.

OPMERKING

- Het volume van de muziek afkomstig van uw smartphone of tablet die/dat via Bluetooth is verbonden kan niet worden ingesteld met de + toets (of de - toets) van dit product.

Een Bluetooth-apparaat registreren

Als er voor de eerste keer verbinding wordt gemaakt met een Bluetooth-apparaat, volg dan de onderstaande stappen om dit product te registreren bij dat apparaat.

1. Stel dit product in op de stand-bymodus.

Houd, met de voeding ingeschakeld, de Bluetooth-toets ingedrukt totdat de voedingsled knippert, zoals afgebeeld in onderstaande illustratie. De hoofdtelefoon gaat naar de registratie-stand-bymodus.

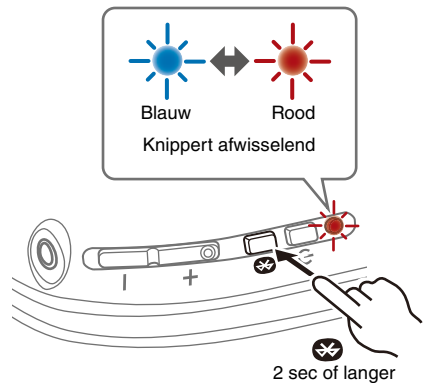

2. Activeer de Bluetooth-functie op het Bluetooth-apparaat.

Er wordt een lijst weergegeven van Bluetooth-apparaten waarmee verbinding kan worden gemaakt.

3. Selecteer dit product in de lijst op uw Bluetooth-apparaat.

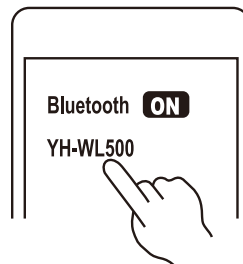

Bij succesvolle verbinding hoort u de geluidsmelding "Connected" (Verbonden).

OPMERKING

- De registratie-stand-by-modus wordt na ongeveer dertig seconden automatisch beëindigd. Begin bij stap 1 om opnieuw te registreren.
- Er kunnen maximaal 8 apparaten op dit product worden geregistreerd. Vanaf het negende apparaat worden oudere registraties verwijderd (de oudste het eerst).
- Als er tijdens verbinden een wachtwoord nodig is, voer dan "0000" in.



VOORZICHTIG

- **Zorg ervoor dat u het volume van het Bluetooth-apparaat op de minimumstand zet; verhoog het volume vervolgens geleidelijk terwijl het Bluetooth-apparaat afspeelt om het gewenste geluidsniveau in te stellen.**
Als u dit niet doet kan uw gehoor beschadigd raken.

Verbinding maken met een Bluetooth-apparaat

Dit product maakt verbinding met Bluetooth-apparaten waarmee het al geregistreerd is.

Als u kort op de Bluetooth-toets drukt, zoekt het product naar alle Bluetooth-apparaten waarmee het eerder verbonden is geweest, te beginnen bij het apparaat dat het laatst verbonden was, en maakt daar automatisch verbinding mee.

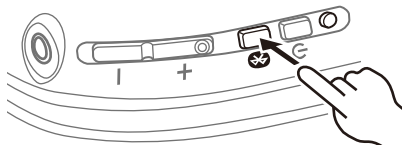

Als dit product niet automatisch verbinding maakt met een Bluetooth-apparaat, wacht het op verbinding. Maak verbinding vanaf het Bluetooth-apparaat zelf om een correcte verbinding te maken met dit product.

Als dit product geen verbinding kan maken met de Bluetooth-apparaten (maximaal acht) waarmee het in het verleden verbonden is geweest, wordt de status 'wachten op verbinding' eenmaal gereset. Druk kort op de Bluetooth-toets en maak opnieuw verbinding vanaf het begin van deze stappen.

Bij succesvolle verbinding hoort u de geluidsmelding "Connected" (Verbonden).

OPMERKING

- Dit product maakt verbinding met één Bluetooth-apparaat en kan niet met meerdere apparaten tegelijk verbinding maken.
- Wanneer Bluetooth in de volgende situaties gedurende één minuut niet is verbonden, wordt de hoofdtelefoon automatisch uitgeschakeld.
 - Er wordt geen draadloze communicatie tot stand gebracht gedurende tien minuten
 - Er is gedurende dertig minuten geen geluid terwijl draadloze communicatie actief isDruk als dit gebeurt nog eens op de aan/uit-knop om de voeding in te schakelen.
- Het volume van de muziek afkomstig van uw smartphone of tablet die/dat via Bluetooth is verbonden kan niet worden ingesteld met de + toets (of de - toets) van dit product. Stel het volume van de muziek rechtstreeks op smartphone of tablet in.

Verbinding met een Bluetooth-apparaat verbreken

Volg de onderstaande stappen om de verbinding met een Bluetooth-apparaat te verbreken.

- **Schakel het Bluetooth-apparaat uit.**
Dit product gaat in de status wachten-op-verbinding (met een Bluetooth-apparaat).
- **Schakel dit product uit.**

Extra hoofdtelefoon gebruiken

U kunt twee of meer hoofdtelefoons op één transmitter aansluiten, en deze kunnen tegelijkertijd draadloos worden gebruikt.

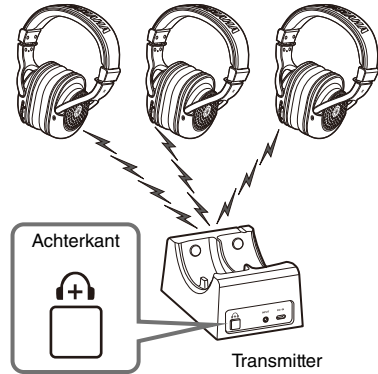

1. Druk op de toets voor de extra hoofdtelefoon van de transmitter.

De statusled van de transmitter knippert blauw.

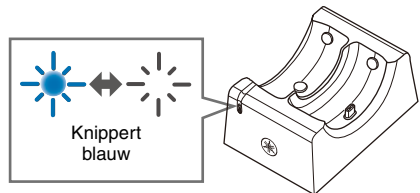

2. Druk kort tweemaal op de aan-uitschakelaar van de hoofdtelefoon.

De statusled van de van de hoofdtelefoon knippert blauw en het product begint met koppelen. De statusled licht blauw op als het koppelen is afgerond.

OPMERKING

- Momenteel, stand december 2022, is het niet mogelijk om een losse hoofdtelefoon te kopen.

Foutopsporing

Lees dit eerst

Als dit product niet normaal functioneert tijdens gebruik, controleer dan eerst het volgende.

- **Schakel het product uit en weer in.**
- **Controleer of dit product voldoende is opgeladen.**
 - "De hoofdtelefoon opladen" (p.12)
- **Controleer ook het volgende.**
 - "De voeding kan niet worden ingeschakeld" (p.18)
 - "Het product kan niet worden opgeladen" (p.18)
 - "Er is geen geluid hoorbaar" (p.18)
 - "Het geluid vervormt, vertoont ruis of hapert" (p.18)
 - "Kan de hoofdtelefoon en de transmitter niet verbinden" (p.19)
 - "Kan geen verbinding maken met een Bluetooth-apparaat" (p.19)
 - "Het product werkt niet of speelt niet af" (p.19)
 - "Probleem nog niet opgelost" (p.19)

De voeding kan niet worden ingeschakeld

- **Er is mogelijk niet voldoende resterende accucapaciteit.**

Laad dit product op.

 - "De hoofdtelefoon opladen" (p.12)

Het product kan niet worden opgeladen

- **Uw computer is niet ingeschakeld (bij opladen vanaf uw computer).**

Zet uw computer aan en laad vervolgens dit product op.
* Opladen via pc wordt niet gegarandeerd.
- **U hebt mogelijk een andere USB-kabel gebruikt dan het snoer dat bij dit product is geleverd.**

Gebruik de meegeleverde USB-kabel om het product correct op te laden.
- **Mogelijk heeft zich een ongewenste stof opgehoopt tussen de connectoren A en B.**

Controleer de connectoren en zorg ervoor dat daar geen ongewenste stoffen aanwezig zijn.

Er is geen geluid hoorbaar

- **De hoofdtelefoon is niet op de transmitter aangesloten.**

Koppel dit product opnieuw. Plaats de hoofdtelefoon eenmaal op de transmitter en verwijder deze nadat de statusled wijzigt van blauw knipperend naar continu blauw (pagina 12-13). Of, druk op de toets voor de extra hoofdtelefoon van de transmitter en druk vervolgens tweemaal kort op de aan/uit-schakelaar van de hoofdtelefoon (p.17).

- **Dit product is niet verbonden met een Bluetooth-apparaat.**

Koppel dit product.

 - "Verbinding maken met een Bluetooth-apparaat" (p.16)
- **Het volume is te laag.**

Verhoog het volume.

 - "Het volume instellen" (p.13)
- **Het afspelen van de muziek is gestopt.**

Start met afspelen van muziek via het verbonden Bluetooth-apparaat.

 - "Tegelijkertijd met Bluetooth-apparaten gebruiken" (p.15)
- **De kabel is mogelijk niet correct aangesloten (bij gebruik van een draadloze verbinding).**

Sluit de 3,5 mm stereo mini-jackkabel van dit product correct aan op uw externe apparaat.

 - "De transmitter met kabels op andere apparaten aansluiten" (p.11)
- **Er wordt een kabel met weerstand gebruikt.**

Gebruik de meegeleverde 3,5 mm stereo mini-jackkabel als dit product via kabel met een apparaat wordt verbonden. Bij gebruik van een commerciële stereo mini-jackkabel moet u ervoor zorgen dat deze geen (nul) weerstand heeft.
- **Het volume van het externe apparaat is laag bij gebruik van een draadloze verbinding.**

Verhoog het volume op uw externe apparaat.

 - "Tegelijkertijd met Bluetooth-apparaten gebruiken" (p.15)
- **Het volume van het externe apparaat is laag bij verbinding met een Bluetooth-apparaat.**

Verhoog het volume op uw externe apparaat.

 - "Tegelijkertijd met Bluetooth-apparaten gebruiken" (p.15)
- **Het volume van het externe apparaat is laag bij gebruik van een 3,5 mm stereo mini-jackkabel.**

Verhoog het volume op uw externe apparaat.

 - "Met kabel aansluiten" (p.14)

Het geluid vervormt, vertoont ruis of hapert

- **Het signaal van de draadloze verbinding komt mogelijk niet duidelijk binnen, waardoor de verbinding onstabiel wordt.**

Koppel dit product opnieuw. Plaats de hoofdtelefoon eenmaal op de transmitter en verwijder deze nadat de statusled wijzigt van blauw knipperend naar continu blauw (pagina 12-13).
- **Het signaal van de Bluetooth-verbinding komt mogelijk niet duidelijk binnen, waardoor de verbinding onstabiel wordt.**

Blijf uit de buurt van draadloze apparaten, zoals access points, of apparaten die elektromagnetische golven produceren, zoals magnetronovens.

Probeer het verbonden Bluetooth-apparaat zo dicht mogelijk bij dit product te plaatsen.

Apparaten met draadloze netwerkconnectiviteit kunnen signalen uitzenden die Bluetooth-communicatie belemmeren. Schakel in dit geval de draadloze netwerkconnectiviteit van uw Bluetooth-apparaat uit.

Het product werkt niet of speelt niet af

- **Dit product is mogelijk aan het opladen.**
U kunt dit product niet gebruiken terwijl het oplaadt. Gebruik de hoofdtelefoon nadat het opladen is voltooid.
- **Dit product heeft niet meer voldoende resterende accu capaciteit.**
Laad dit product op.
 - "De hoofdtelefoon opladen" (p.12)
- **Het product werkt tijdelijk niet.**
Schakel het product uit en weer in. Als het niet mogelijk is om de voeding op de normale wijze uit te schakelen, houdt u de aan-uitschakelaar ongeveer zes seconden of langer ingedrukt om een hardware-reset uit te voeren. Als de voedingsled uit gaat, is de reset afgerond.
- **De 3,5 mm stereo mini-jackkabel kan worden aangesloten.**
Als dit product via een kabelverbinding wordt gebruikt, werken de knopfuncties niet. Trek de 3,5 mm stereo mini-jackkabel uit de hoofdtelefoon.

Kan de hoofdtelefoon en de transmitter niet verbinden

- **Mogelijk zijn de hoofdtelefoon en de transmitter te ver van elkaar verwijderd.**
Plaats de hoofdtelefoon dichterbij de transmitter.
- **Er bevindt zich mogelijk een apparaat dichtbij dat elektromagnetische golven uitzendt (zoals een magnetronoven, access point en dergelijke).**
Gebruik dit product niet in de buurt van apparaten die elektromagnetische golven uitzenden.
- **Het signaal van de draadloze verbinding komt mogelijk niet duidelijk binnen.**
Koppel dit product opnieuw. Plaats de hoofdtelefoon eenmaal op de transmitter en verwijder deze nadat de statusled wijziging van blauw knipperend naar continu blauw (pagina 12-13). Of, druk op de toets voor de extra hoofdtelefoon van de transmitter en druk vervolgens tweemaal kort op de aan/uit-schakelaar van de hoofdtelefoon (p.17).

Kan geen verbinding maken met een Bluetooth-apparaat

- **Dit product en uw Bluetooth-apparaat zijn mogelijk te ver van elkaar verwijderd.**
Zorg dat dit product en het Bluetooth-apparaat zich dichterbij elkaar bevinden.
- **Er bevindt zich mogelijk een apparaat dichtbij dat elektromagnetische golven uitzendt (zoals een magnetronoven, access point en dergelijke).**
Gebruik dit product niet in de buurt van apparaten die elektromagnetische golven uitzenden.
- **De verbindinginformatie voor het gekoppelde Bluetooth-apparaat werkt mogelijk niet correct.**
Verwijder de verbindinginformatie voor dit product van het Bluetooth-apparaat en koppel vervolgens dit product opnieuw met het apparaat.
 - "Een Bluetooth-apparaat registreren" (p.15)
- **De registratiegegevens voor het Bluetooth-apparaat dat op dit product was geregistreerd, zijn mogelijk gewist.**
Koppel dit product opnieuw.
 - "Een Bluetooth-apparaat registreren" (p.15)
- **Dit product kan al zijn verbonden met een ander Bluetooth-apparaat.**
Ontkoppel het betreffende Bluetooth-apparaat en laat vervolgens dit product verbinding maken met het nieuwe apparaat.
 - "Verbinding met een Bluetooth-apparaat verbreken" (p.17)

Probleem nog niet opgelost

Als het probleem nog steeds niet kan worden opgelost, neem dan voor productondersteuning contact op met Yamaha, zoals hieronder vermeld.

- **Voor klanten in Japan**
Neem contact op met de winkel waar u dit product heeft gekocht, of het productondersteuningscentrum zoals vermeld in de het meegeleverde "Warranty Sheet" (garantieblad).
- **Voor klanten buiten Japan**
Neem contact op met de dichtstbijzijnde goedgekeurde Yamaha-dealer of service center.

Specificaties

Hoofdtelefoon

Type driver: Dynamisch, open air / over-ear
Driver-eenheid: 40 mm
Impedantie: 32 Ω
Kabelingang: 3,5 ϕ stereo mini-jack
USB-oplaadconnector: USB type-C (USB 1.1)
Gewicht: 315 g

■ Bluetooth

Radiofrequentie: 2402 MHz tot 2480 MHz
Maximaal uitgangsvermogen (EIRP): 10 dBm
Bluetooth-versie: 4.2
Ondersteunde profielen: A2DP, AVRCP
Ondersteunde codecs: SBC
Maximaal aantal te koppelen apparaten: 8
Geobserveerde SAR-waarde: 0.15 w/kg

Transmitter

Ingangsaansluiting: 3,5 ϕ stereo mini-jack
DC IN: USB type-C (USB 1.1)
Gewicht: 400 g
Maximaal stroomverbruik:
2,55 W (5.1 V DC \times 500 mA)

■ Draadloze communicatiefuncties

Digitaal formaat: Origineel formaat (equivalent met 24-bits)
Radiofrequentie (werkfrequentie):
2402 MHz tot 2478 MHz
Maximaal uitgangsvermogen (EIRP): 10 dBm
Maximaal verbindingbereik: 7 m in optimale omstandigheden, hoewel dit kan verschillen afhankelijk van de conditie van de omringende radiogolven.

Voeding

■ Oplaadbare accu

Interne oplaadbare accu: Lithium-ion accu
Oplaaadtijd (tot volledige capaciteit):
Ongeveer 3 uur
Oplaadtemperatuur: +5 tot +40 °C
Bedrijfstemperatuur: 0 tot +40 °C
Acculooptijd (onafgebroken afspeeltijd):
Ongeveer 9 uur

■ USB-voedingsadapter

Modelnummer: UNXBU3012-050020SA
Ingang: 100 V AC tot 240 V AC
Output: 5.1 V DC/2A (USB-A)

* De inhoud van deze handleiding heeft betrekking op de meest recente specificaties vanaf de publicatiedatum. Ga naar de Yamaha-website om de nieuwste versie van de handleiding te downloaden.

Informatie over ophalen en weggooien van oude apparatuur



Dit symbool op de apparaten, verpakking en/of meegeleverde documenten betekent dat gebruikte elektrische en elektronische apparaten niet met het gewone huishoudelijke afval mogen worden gemengd.

Voor juist behandelen, hergebruik of recyclen van oude apparatuur brengt u deze naar de desbetreffende ophaalpunten in overeenstemming met de nationale wetgeving.

Door deze apparatuur op de juiste manier weg te gooien, helpt u waardevolle bronnen te sparen en mogelijk negatieve effecten op de gezondheid van de mens en op het milieu te voorkomen, die het gevolg kunnen zijn van niet-aangepaste afvalverwerking.

Voor meer informatie over ophalen en recyclen van oude apparatuur neemt u contact op met de lokale overheid, uw afvalophaalmaatschappij of het verkooppunt waar u de items hebt gekocht.

Voor zakelijke gebruikers in de Europese Unie:

Als u elektrische en elektronische apparatuur wilt weggooien, neemt u voor meer informatie contact op met uw dealer of leverancier.

Informatie over weggooien in landen buiten de Europese Unie:

Dit symbool is alleen geldig in de Europese Unie. Als u deze items wilt weggooien, neemt u contact op met de lokale overheid of een lokale dealer en vraagt u om instructies voor het correct weggooien.

Lijst van handelingen

De basishandelingen voor dit product worden hieronder weergegeven.

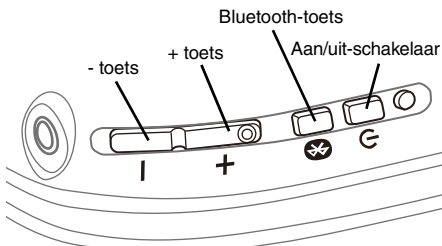

Voeding	
Inschakelen	Aan/uit-schakelaar
Uitschakelen	Aan/uit-schakelaar (één seconde ingedrukt houden)
Volume	
Volume omhoog	+ toets
Volume omlaag	- toets
Volume omhoog doorlopend	+toets (ingedrukt houden)
Volume omlaag doorlopend	- toets (ingedrukt houden)
Draadloze communicatie	
Koppelen starten	Aan-uitschakelaar (tweemaal)
Bluetooth	
Registreren starten	Bluetooth-toets (ingedrukt houden)
Starten met verbinding maken	Bluetooth-toets

Lijst van geluidsmeldingen en ledlampjes

Geluidsmeldingen

De geluidsmeldingen van dit product worden hieronder weergegeven.

Voeding	
Power Off	Uitschakelen
Accu	
Battery Low	Accu bijna leeg
Draadloze communicatie	
Pairing Successful	Koppelen gelukt
	Verbinding maken afgerond
Pairing Failed	Koppelen niet gelukt
Bluetooth	
Connected	Verbinden met Bluetooth-apparaat voltooid
	Nogmaals verbinding maken afgerond
Disconnected	Verbinding met Bluetooth-apparaat verbroken
	Verbinding verbroken door de conditie van de omringende radiogolven

Leddisplays

De led displays van dit product worden hieronder weergegeven.

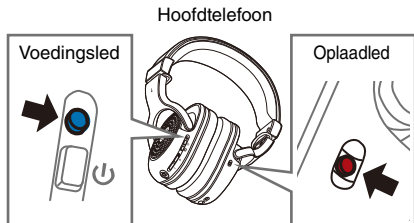

■ Voedingsled

Voeding		
Inschakelen	Licht op (blauw)	Blauw
Uitschakelen	Gaat uit	
Draadloze communicatie		
Zonder afwijkingen	Licht op (blauw)	Blauw
Communicatiefout	Knippert gedurende een minuut (rood)	↔
Zoeken naar gekoppeld Bluetooth-apparaat	Knippert (blauw) korter dan ongeveer 10 seconden	↔
Bluetooth		
Stand-by-modus voor koppelen met Bluetooth-apparaat	Knippert (afwisselend rood en blauw)	↔
Firmware-update		
Wordt bijgewerkt	Knippert (afwisselend rood en blauw)	↔

■ Oplaadled

Accu		
Wordt opgeladen	Licht op (rood)	Rood
Opladen afgerond	Gaat uit	

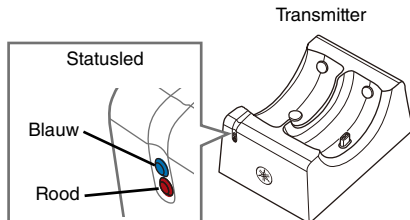

■ Statusled

Voeding		
Inschakelen	Licht op (blauw)	Blauw
Uitschakelen	Brandt niet	
Audio-ingang		
Het volume van een audio-ingang is te hoog	Licht op (rood)	Rood
Draadloze communicatie		
Zonder afwijkingen	Licht op (blauw)	Blauw
Zoeken naar RSSI-frequentie (als hoofdtelefoon op transmitter wordt geplaatst)	Knippert (blauw) → Licht op (blauw)	↔
Zoeken naar radiokanalen (als hoofdtelefoon van de transmitter wordt genomen)	Knippert gedurende 20 seconden (blauw)	↔
Stand-bymodus voor koppelen met de hoofdtelefoon (terwijl de toets voor extra hoofdtelefoon ingedrukt wordt gehouden)	Knippert gedurende twee minuten (blauw)	↔
Firmware-update		
Wordt bijgewerkt	Knippert (afwisselend rood en blauw)	↔

Software Licenses and Copyrights

This product incorporates the following third party software.

For information (copyright, etc.) about each software, please read the terms and conditions stated below. By using this product, you will be deemed to have accepted the terms and conditions.

Zephyr

© Copyright Zephyr Project members and individual contributors.

Apache License

Version 2.0, January 2004

<http://www.apache.org/licenses/>

TERMS AND CONDITIONS FOR USE, REPRODUCTION, AND DISTRIBUTION

1. Definitions.

"**License**" shall mean the terms and conditions for use, reproduction, and distribution as defined by Sections 1 through 9 of this document.

"**Licensor**" shall mean the copyright owner or entity authorized by the copyright owner that is granting the License.

"**Legal Entity**" shall mean the union of the acting entity and all other entities that control, are controlled by, or are under common control with that entity. For the purposes of this definition, "**control**" means (i) the power, direct or indirect, to cause the direction or management of such entity, whether by contract or otherwise, or (ii) ownership of fifty percent (50%) or more of the outstanding shares, or (iii) beneficial ownership of such entity.

"**You**" (or "**Your**") shall mean an individual or Legal Entity exercising permissions granted by this License.

"**Source**" form shall mean the preferred form for making modifications, including but not limited to software source code, documentation source, and configuration files.

"**Object**" form shall mean any form resulting from mechanical transformation or translation of a Source form, including but not limited to compiled object code, generated documentation, and conversions to other media types.

"**Work**" shall mean the work of authorship, whether in Source or Object form, made available under the License, as indicated by a copyright notice that is included in or attached to the work (an example is provided in the Appendix below).

"Derivative Works" shall mean any work, whether in Source or Object form, that is based on (or derived from) the Work and for which the editorial revisions, annotations, elaborations, or other modifications represent, as a whole, an original work of authorship. For the purposes of this License, Derivative Works shall not include works that remain separable from, or merely link (or bind by name) to the interfaces of, the Work and Derivative Works thereof.

"Contribution" shall mean any work of authorship, including the original version of the Work and any modifications or additions to that Work or Derivative Works thereof, that is intentionally submitted to Licensor for inclusion in the Work by the copyright owner or by an individual or Legal Entity authorized to submit on behalf of the copyright owner. For the purposes of this definition, **"submitted"** means any form of electronic, verbal, or written communication sent to the Licensor or its representatives, including but not limited to communication on electronic mailing lists, source code control systems, and issue tracking systems that are managed by, or on behalf of, the Licensor for the purpose of discussing and improving the Work, but excluding communication that is conspicuously marked or otherwise designated in writing by the copyright owner as **"Not a Contribution."**

"Contributor" shall mean Licensor and any individual or Legal Entity on behalf of whom a Contribution has been received by Licensor and subsequently incorporated within the Work.

2. Grant of Copyright License. Subject to the terms and conditions of this License, each Contributor hereby grants to You a perpetual, worldwide, non-exclusive, no-charge, royalty-free, irrevocable copyright license to reproduce, prepare Derivative Works of, publicly display, publicly perform, sublicense, and distribute the Work and such Derivative Works in Source or Object form.

3. Grant of Patent License. Subject to the terms and conditions of this License, each Contributor hereby grants to You a perpetual, worldwide, non-exclusive, no-charge, royalty-free, irrevocable (except as stated in this section) patent license to make, have made, use, offer to sell, sell, import, and otherwise transfer the Work, where such license applies only to those patent claims licensable by such Contributor that are necessarily infringed by their Contribution(s) alone or by combination of their Contribution(s) with the Work to which such Contribution(s) was submitted. If You institute patent litigation against any entity (including a cross-claim or counterclaim in a lawsuit) alleging that the Work or a Contribution incorporated within the Work constitutes direct or contributory patent infringement, then any patent licenses granted to You under this License for that Work shall terminate as of the date such litigation is filed.

4. Redistribution. You may reproduce and distribute copies of the Work or Derivative Works thereof in any medium, with or without modifications, and in Source or Object form, provided that You meet the following conditions:

1. You must give any other recipients of the Work or Derivative Works a copy of this License; and
2. You must cause any modified files to carry prominent notices stating that You changed the files; and
3. You must retain, in the Source form of any Derivative Works that You distribute, all copyright, patent, trademark, and attribution notices from the Source form of the Work, excluding those notices that do not pertain to any part of the Derivative Works; and
4. If the Work includes a "**NOTICE**" text file as part of its distribution, then any Derivative Works that You distribute must include a readable copy of the attribution notices contained within such NOTICE file, excluding those notices that do not pertain to any part of the Derivative Works, in at least one of the following places: within a NOTICE text file distributed as part of the Derivative Works; within the Source form or documentation, if provided along with the Derivative Works; or, within a display generated by the Derivative Works, if and wherever such third-party notices normally appear. The contents of the NOTICE file are for informational purposes only and do not modify the License. You may add Your own attribution notices within Derivative Works that You distribute, alongside or as an addendum to the NOTICE text from the Work, provided that such additional attribution notices cannot be construed as modifying the License.

You may add Your own copyright statement to Your modifications and may provide additional or different license terms and conditions for use, reproduction, or distribution of Your modifications, or for any such Derivative Works as a whole, provided Your use, reproduction, and distribution of the Work otherwise complies with the conditions stated in this License.

5. Submission of Contributions. Unless You explicitly state otherwise, any Contribution intentionally submitted for inclusion in the Work by You to the Licensor shall be under the terms and conditions of this License, without any additional terms or conditions. Notwithstanding the above, nothing herein shall supersede or modify the terms of any separate license agreement you may have executed with Licensor regarding such Contributions.

6. Trademarks. This License does not grant permission to use the trade names, trademarks, service marks, or product names of the Licensor, except as required for reasonable and customary use in describing the origin of the Work and reproducing the content of the NOTICE file.

7. Disclaimer of Warranty. Unless required by applicable law or agreed to in writing, Licensor provides the Work (and each Contributor provides its Contributions) on an "AS IS" BASIS, WITHOUT WARRANTIES OR CONDITIONS OF ANY KIND, either express or implied, including, without limitation, any warranties or conditions of TITLE, NON-

INFRINGEMENT, MERCHANTABILITY, or FITNESS FOR A PARTICULAR PURPOSE. You are solely responsible for determining the appropriateness of using or redistributing the Work and assume any risks associated with Your exercise of permissions under this License.

8. Limitation of Liability. In no event and under no legal theory, whether in tort (including negligence), contract, or otherwise, unless required by applicable law (such as deliberate and grossly negligent acts) or agreed to in writing, shall any Contributor be liable to You for damages, including any direct, indirect, special, incidental, or consequential damages of any character arising as a result of this License or out of the use or inability to use the Work (including but not limited to damages for loss of goodwill, work stoppage, computer failure or malfunction, or any and all other commercial damages or losses), even if such Contributor has been advised of the possibility of such damages.

9. Accepting Warranty or Additional Liability. While redistributing the Work or Derivative Works thereof, You may choose to offer, and charge a fee for, acceptance of support, warranty, indemnity, or other liability obligations and/or rights consistent with this License. However, in accepting such obligations, You may act only on Your own behalf and on Your sole responsibility, not on behalf of any other Contributor, and only if You agree to indemnify, defend, and hold each Contributor harmless for any liability incurred by, or claims asserted against, such Contributor by reason of your accepting any such warranty or additional liability.

END OF TERMS AND CONDITIONS

雅马哈乐器音响（中国）投资有限公司

上海市静安区新闻路1818号云和大厦2楼

客户服务热线：4000517700

公司网址：<https://www.yamaha.com.cn>

制造商：雅马哈株式会社

制造商地址：日本静冈县滨松市中区中泽町10-1

厂名：深圳市冠旭电子股份有限公司

厂址：深圳市龙岗区坪地街道国际低碳城

台灣山葉音樂股份有限公司

YAMAHA MUSIC & ELECTRONICS TAIWAN CO., LTD.

<https://tw.yamaha.com>

總公司：(02) 7741-8888 新北市板橋區遠東路1號2樓

客服專線：0809-091388

原產國：中国

Yamaha Global Site
<https://www.yamaha.com/>

Yamaha Downloads
<https://download.yamaha.com/>

YAMAHA CORPORATION

10-1 Nakazawa-cho, Naka-ku,
Hamamatsu, 430-8650 Japan

ヤマハ株式会社

〒430-8650 静岡県浜松市中区中沢町 10-1

© 2023 Yamaha Corporation

Published 03/2023 2023年3月 发行
IPOE-A1

VGK0100