



DTX
drums

MONITOR SPEAKER

MS40DR

Owner's Manual
Bedienungsanleitung
Mode d'emploi
使用说明书
取扱説明書

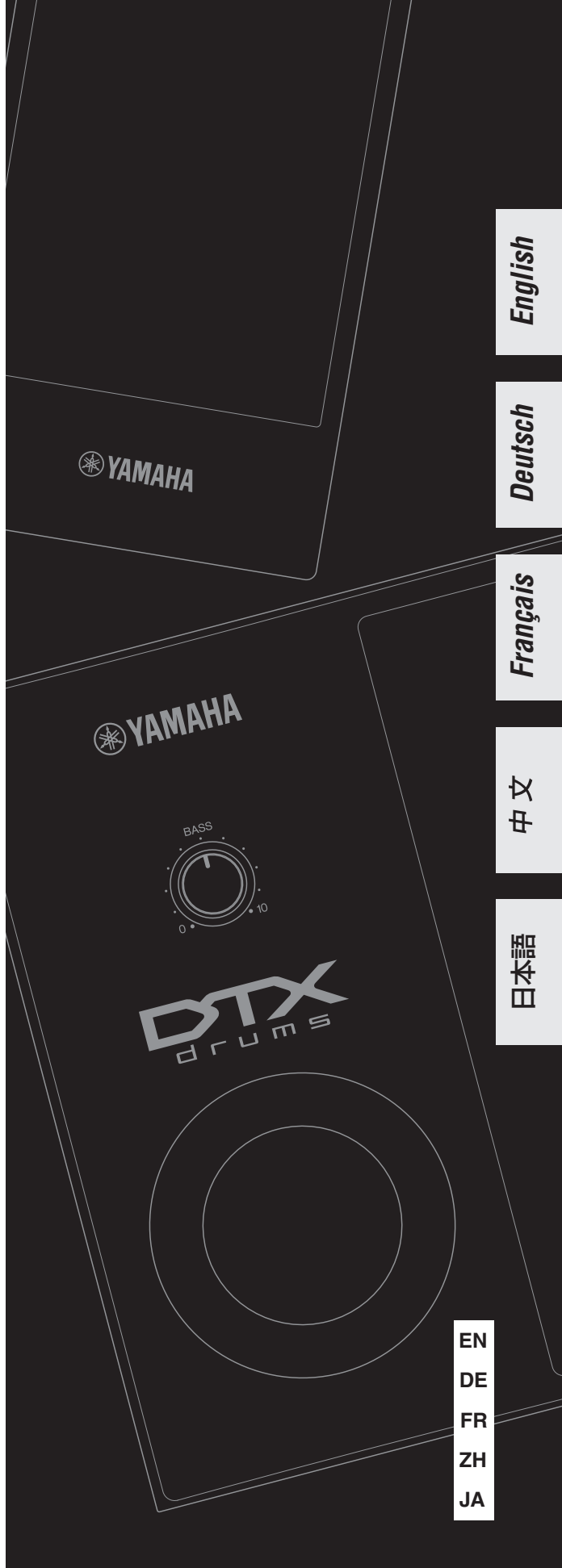

English

Deutsch

Français

中文

日本語

EN
DE
FR
ZH
JA

注意事项

请在操作使用前，首先仔细阅读以下内容

* 请将本说明书存放在安全的地方，以便将来随时参阅。



警告

为了避免因触电、短路、损伤、火灾或其它危险可能导致的严重受伤甚至死亡，请务必遵守下列基本注意事项。这些注意事项包括但不限于下列情况：

电源 / 电源线

- 请勿将电源线放在热源如加热器或散热器附近，不要过分弯折或损伤电源线，不要在其上加压重物，不要将其放在可能被踩踏引起绊倒或可能被碾压的地方。
- 只能使用本设备所规定的额定电压。所要求的电压被印在本设备的铭牌上。
- 定期检查电源插头，擦除插头上积起来的脏物或灰尘。

请勿打开

- 本设备不含任何用户可自行修理的零件。请勿试图拆卸其内部零件或进行任何方式的改造。若出现异常，请立即停止使用，并请有资质的 Yamaha 维修人员进行检修。

关于潮湿的警告

- 请勿让本设备淋雨或在水附近及潮湿环境中使用，或将盛有液体的容器（如花瓶、瓶子或玻璃杯）放在其上，否则可能会导致液体溅入任何开口。如果任何液体如水渗入本产品，请立即切断电源并从 AC 电源插座拔下电源线。然后请有资质的 Yamaha 维修人员对设备进行检修。
- 切勿用湿手插拔电源线插头。

火警

- 请勿在乐器上放置燃烧着的物体，比如蜡烛。燃烧着的物体可能会掉落，引起火灾。

当意识到任何异常情况时

- 当出现以下任何一种问题时，请立即关闭电源开关并从电源插座中拔出电源线插头。然后请 Yamaha 维修人员进行检修。
 - 电源线或插头出现磨损或损坏。
 - 散发出异常气味或冒烟。
 - 一些物体掉入乐器中。
 - 使用乐器过程中声音突然中断。



小心

为了避免您或周围他人可能发生的人身伤害、设备或财产损失，请务必遵守下列基本注意事项。这些注意事项包括但不限于下列情况：

电源 / 电源线

- 不要用多路连接器把乐器连接到电源插座上。否则会降低声音质量，或者可能使插座过热。
- 当从本设备或电源插座中拔出电源线插头时，请务必抓住插头而不是电源线。直接拽拉电源线可能会导致损坏。
- 长时间不使用乐器时，或者在雷电风暴期间，从插座上拔下电插头。

安放位置

- 请勿将本设备放在不稳定的地方，否则可能会导致突然翻倒。
- 移动设备之前，请务必拔出所有的连接电缆。

- 设置本产品时，请确认要使用的 AC 电源插座伸手可及。如果发生问题或者故障，请立即断开电源开关并从电源插座中拔出插头。即使电源开关已关闭，也会有最小的电流通向本产品。预计长时间不使用本产品时，请务必将电源线从 AC 电源插座拔出。
- 只使用乐器规定的支架 / 托架。安装支架或托架时，只能用提供的螺丝。否则会损坏内部元件或使乐器掉落。
- 务必将超重低音设备放置在距离墙壁或其它物体至少 20cm（上方）和 10cm（两侧）的位置。（该设备带有内置音箱，且会产生热量。）此外，请勿将该设备的后面板朝下放置在任何表面上。

连接

- 将本设备连接到其它设备之前，请关闭所有设备的电源开关。在打开或关闭所有设备的电源开关之前，请将所有音量都调到最小。
- 务必将所有元件的音量调到最小值，并且在演奏乐器时逐渐提高音量，以达到理想的听觉感受。

小心操作

- 请勿将身体压在本设备上或在其上放置重物，操作按钮、开关或插口时要避免过分用力。
- 请勿长时间持续在很高或不舒服的音量水平使用本乐器 / 设备或耳机，否则可能会造成永久性听力损害。若发生任何听力损害或耳鸣，请去看医生。

对于由于不正当使用或擅自改造本设备所造成的损失、数据丢失或破坏，Yamaha 不负任何责任。

当不使用本设备时，请务必关闭其电源。

注意

为了避免损坏本产品、数据或其它财物，请遵照以下注意事项。

■ 使用和保养

- 请勿在电视机、收音机、立体声设备、手机或其它电气设备附近使用本设备。否则，本设备、电视机或收音机可能会产生噪音。
- 请勿使本设备曝露在多尘、强烈振动、过冷或过热的环境（如在直射阳光下、取暖器附近或在白天的车内），以防止面板变形或损坏内部元件。
- 请勿将乙烯、塑料或橡胶物体放置在本设备上，因为其可能会使面板或键盘褪色。
- 清洁本设备时，请使用柔软、干燥或稍稍沾湿的布。请勿使用油漆稀释剂、溶剂、清洁液或含有化学成分的擦布。
- 当温度或湿度出现急剧变化时，可能会发生冷凝现象且设备表面可能会积聚水汽。如果水汽残留，木制部件可能会吸收水份并造成其损坏。请务必用软布立即擦干水汽。

信息

■ 关于本说明书

- 本说明书中所示的插图仅用作说明，可能会与实物有所出入。
- 本说明书中的公司名和产品名均系其各自公司的商标或注册商标。

感谢您购买 Yamaha MS40DR 监听音箱系统。
 在使用音箱之前，请务必通读本使用说明书
 以便安全使用本产品。

包装清单

- 环绕音箱 (2)

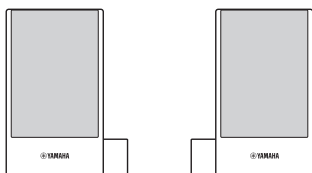

- 超重低音音箱 (1)

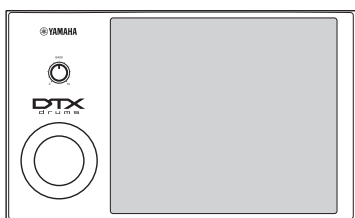

- 管夹 (2)

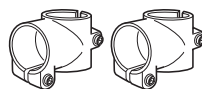

- RCA 针 / 8 针 - RCA 针 / 耳机组合连接线 (1)

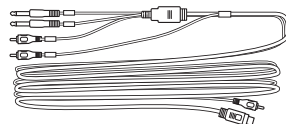

- 六角扳手 (1)

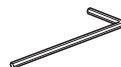

- 使用说明书 (本书)

控制器和接口

- 超重低音音箱

[正面]

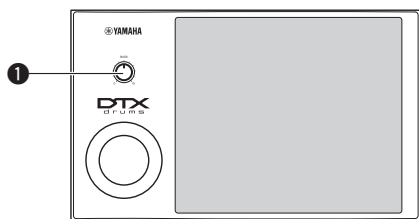

- 1 BASS 控制旋钮

使用此控制旋钮可以调节超重低音音箱的音量。为了获得最佳效果，请将此旋钮设定到中间位置或稍高的位置。顺时针旋转此旋钮可增大音量，逆时针旋转旋钮可降低音量。

[背面]

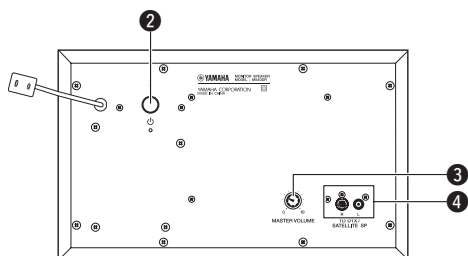

- 2 电源开关

按此按钮可打开 () 或关闭 () 电源。

- 3 MASTER VOLUME

此旋钮可控制主音量。顺时针旋转旋钮可增大音量，逆时针旋转可减小音量。

- 4 TO DTX / SATELLITE SP 插孔

此插孔用于将超重低音音箱连接到环绕音箱和电鼓音源。

- 环绕音箱

[背面]

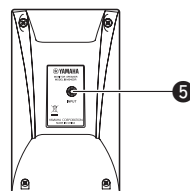

- 5 INPUT 插孔

此插孔用于将环绕音箱连接到超重低音音箱。

安装监听音箱

1. 先将环绕音箱的音箱接口插入管夹的孔①中，然后使用附带的六角扳手牢牢拧紧螺钉。

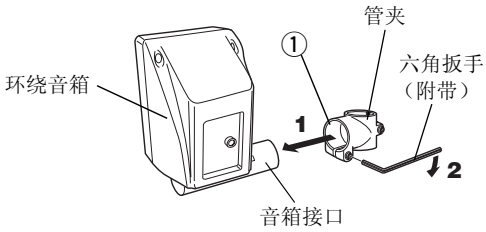

2. 如图 A 所示，将电鼓框架的一个支腿慢慢插入管夹的孔②中。调节位置完成后，如图 B 所示使用附带的六角扳手牢牢拧紧螺钉。



小心

- 务必将环绕音箱慢慢安装到电鼓框架的支腿上。

注 • 务必牢牢拧紧螺钉。

[图 A]

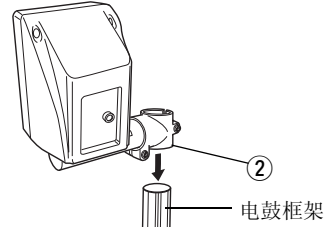

[图 B]

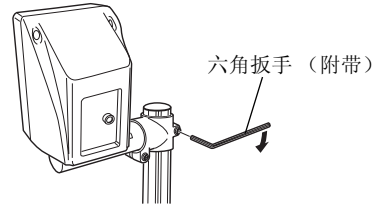

3. 参见图 C。将超重低音音箱放置在平坦地面上。

4. 如图 C 所示，通过附带的连接线连接环绕音箱、超重低音音箱和电鼓音源。

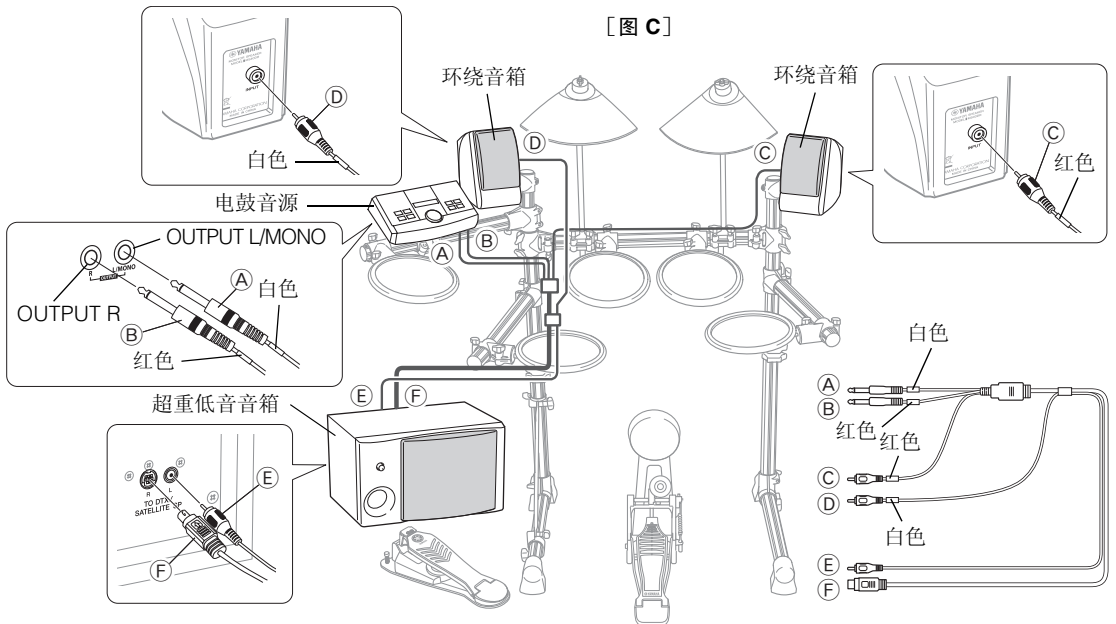

* 对于立体声音频线，红色表示右声道，白色表示左声道。

5. 将交流电源线插入壁式交流电源插座或其它电源插座。



小心

- 即使 电源开关位于 OFF (■) 位置，仍会有少量电流流向本设备。长时间不使用 MS40DR 时，必须将交流电源适配器从壁式交流电源插座中拔出。

故障排除

环绕音箱或超重低音音箱无声音输出。	交流电源线未插入到壁式电源插座中。	请将交流电源线牢固插入到壁式电源插座中。
	请将超低音音箱上的主电源开关设定为 OFF。	将主电源开关设定到 ON 位置。
	连接错误或不完全。	确认连接是否牢固，或使用另一根连接线。
	音量设定得过低。	将 MASTER VOLUME 向右旋转以增大音量。
		将超低音 BASS 旋钮向右旋转增大音量。
电鼓音源的音量设定得过低。	提高电鼓音源的音量。	
声音失真。	MASTER VOLUME 旋钮设定得过高。	将 MASTER VOLUME 向左旋转减小音量。
	BASS 控制旋钮设定得过高。	将 BASS 旋钮向左旋转以降低超低音音箱的音量。
	电鼓音源的 Master EQ 设定中的中低频范围音量设定得过高。	调节电鼓音源的 Master EQ 设定。详细情况，请参阅电鼓音源附带的使用说明书。
声音中出现噪音。	连接错误或不完全。	确认连接是否牢固，或使用另一根连接线。
打开或关闭电源时，音箱发出“轻微爆裂”声。	在打开超低音音箱的电源之前，先打开了乐器的电源。	请先打开超重低音音箱的电源，然后再打开乐器的电源。

规格

输出功率	环绕音箱	20W + 20W (1kHz, 20W/4Ω)
	超重低音音箱	40W
频率响应	环绕音箱 / 超重低音音箱	32Hz – 20kHz
音箱主机	环绕音箱	高频音箱：1.9 cm (3/4") 圆顶形、磁屏蔽 中频音箱：8 cm (3") 锥形、磁屏蔽
	超重低音音箱	16 cm (6.5") 锥形、磁屏蔽
功耗	65W	
电源	AC 220 V, 50 Hz	
外观尺寸 (宽 x 高 x 深)	环绕音箱	97 x 159 x 178 mm
	超重低音音箱	350 x 210 x 321 mm
重量	环绕音箱	0.7kg x 2
	超重低音音箱	7.4kg
附件	管夹 (2)、六角扳手 (1)、RCA 针 / 8 针 – RCA 针 / 耳机组合连接线 (1)、使用说明书 (本书)	

* 本使用说明书中的规格及介绍仅供参考。Yamaha 公司保留随时更改或修订产品或规格的权利，若确有更改，恕不事先通知。规格、设备或选购件在各个地区可能会有所不同，因此如有问题，请与当地 Yamaha 经销商确认。