



















English

PRECAUTIONS

Before using, please read this assembly manual, and use this product in a safe and proper manner. Particularly in the case of children and young users, parents or an instructor should teach the children the proper manner in which to use the device.

To prevent against accidents and injury
Please follow the cautions listed below.

-  Caution (including danger, or warning). This mark indicates cautions to which you should pay close attention.
-  Actions indicated with this icon are prohibited and should not be attempted.

	WARNING If this symbol is ignored and the equipment is used improperly, fatal injury to persons or serious damage could occur.
	Always set the product on a flat and solid surface. Placement on a sloping, unstable surface or on steps may result in the product being unstable and subject to overturning.
	Make sure all bolts are tightened firmly. Loose bolts may result in the rack overturning or in parts dropping, causing injury.
	When adjusting the height or angle, do not suddenly loosen the bolts. The pad may drop, the rack or pipes may slip, pinching or causing injury to hands or fingers.
	Do not sit or step on the rack. The rack may overturn or be damaged, resulting in injury.
	Please be careful when children are close to or touching the product. Since the product has many pipes and arms, careless movement around the product may result in injury.
	When setting the pads and modules, please pay close attention in regards to the handling and setting of cables. Carelessly placed cables may cause the user and others to trip and fall.
	Do not alter the product. Doing so may result in injury or damage/deterioration to the product.
	CAUTION If this symbol is ignored and the equipment is used improperly, there is a danger of injury to persons handling the equipment, and material damage could occur.
	Do not put your hands or feet under the foot pedal or foot switch. They may be pinched, resulting in injury.
	Watch your fingers when adjusting clamps. They may become pinched, resulting in injury.
	Be careful around pipe ends, inside the pipe and screw ends. Metal shavings, etc. may injure your fingers.
	Do not attach acoustic drums to the electronic drum rack. Clamps may be damaged and drums may drop, causing injury.
	Do not step on or place heavy objects on the product. Doing so may result in damage.
	Do not use or keep the product in places with extremely high temperature (places in direct sunlight, close to a heater, in a closed car, etc.) or high humidity (bathroom, outside on a rainy day, etc.). Doing so may result in deformation, discoloration, stickiness, damage or deterioration.
	When cleaning the product, do not use benzine, thinner or alcohol as it may result in discoloration or deformation. Please wipe with a soft cloth or a damp cloth that has been wrung out thoroughly. If the product is soiled or sticky, use a neutral detergent on a cloth then wipe with a damp cloth that has been wrung out thoroughly to remove any remaining detergent. Also pay close attention so as not to let the water and detergent come into contact with the cushions used in the product; doing so may result in deterioration.



* Specifications are subject to change without notice.

















Deutsch

VORSICHTSMASSNAHMEN

Bitte lesen Sie vor Gebrauch diese Montageanleitung, und verwenden Sie das Produkt sicher und auf geeignete Weise. Besonders für Kinder und jüngere Anwender sollten die Eltern oder ein Lehrer den Kindern die richtige Art und Weise zeigen, in der das Produkt angewendet werden sollte.

Zur Vorbeugung gegen Unfälle und Verletzungen
Befolgen Sie bitte die unten aufgeführten Vorsichtsmaßnahmen.

-  Vorsicht (einschließlich Gefahr, oder Warnung). Dieses Symbol markiert Vorsichtsmaßnahmen, die Sie genau beachten sollten.
-  Aktionen, die mit diesem Symbol versehen sind, sind unzulässig und sollten nicht ausgeführt werden.

	WARNUNG Wenn dieses Symbol ignoriert und das Produkt falsch angewendet wird, können schwere Personenschäden oder Sachschäden eintreten.
	Stellen Sie das Produkt immer auf einer ebenen und stabilen Oberfläche auf. Die Platzierung auf einer schiefen, instabilen Oberfläche oder auf Stufen kann zur Folge haben, dass das Produkt instabil ist und leichter umfallen kann.
	Achten Sie darauf, dass alle Bolzen festgezogen sind. Lose Bolzen können bewirken, dass das Rack oder Teile davon herunterfallen und beschädigt werden sowie Verletzungen verursachen.
	Wenn Sie Höhe oder Neigungswinkel einstellen, achten Sie darauf, nicht versehentlich die Bolzen zu lösen. Das Pad könnte herunterfallen, das Rack oder Rohre könnten abrutschen und Hände oder Finger einklemmen.
	Setzen Sie sich nicht auf das Rack und steigen Sie nicht darauf. Das Rack oder der Ständer können umkippen und beschädigt werden und dabei Verletzungen verursachen.
	Bitte seien Sie vorsichtig, wenn Kinder in der Nähe sind oder das Produkt berühren. Da das Produkt viele Rohre und Ausleger besitzt, können achtlose Bewegungen in Nähe des Produkts Verletzungen verursachen.
	Achten Sie beim Einstellen der Pads und Module bitte sorgfältig auf die Handhabung der Kabel und die Kabelführung. Achtlos platzierte Kabel können dazu führen, dass der Anwender oder Andere stolpern und hinfallen.
	Modifizieren Sie das Produkt nicht. Dadurch können Verletzungen auftreten oder das Produkt beschädigt oder beeinträchtigt werden.
	VORSICHT Wenn dieses Symbol ignoriert und das Produkt falsch angewendet wird, besteht Verletzungsgefahr für Personen, die mit dem Produkt umgehen, oder es können Sachschäden entstehen.
	Geraten Sie nicht mit der Hand oder den Füßen unter das Pedal oder den Fußschalter. Sie könnten sich einklemmen und Verletzungen erleiden.
	Achten Sie auf Ihre Finger, wenn Sie die Klemmen einstellen. Sie könnten sich einklemmen und Verletzungen erleiden.
	Seien Sie vorsichtig mit Rohrenden, mit den Rohrrinnenwänden und Schraubenspitzen. An den metallenen Gärten usw. könnten Sie sich die Finger verletzen.
	Montieren Sie keine akustischen Trommeln an dem E-Schlagzeug-Rack. Die Klemmen könnten beschädigt werden und Trommeln könnten herunterfallen und Verletzungen verursachen.
	Treten Sie nicht auf das Produkt und stellen Sie keine schweren Gegenstände darauf ab. Dadurch kann es zu Beschädigungen kommen.
	Lagern oder verwenden Sie das Produkt nicht an Orten mit extrem hoher Temperatur (in direktem Sonnenlicht, in Nähe einer Heizung, in einem geschlossenen Fahrzeug usw.) oder hoher Luftfeuchtigkeit (Badezimmer, draußen im Regen usw.). Dadurch könnte das Produkt verformt, verfärbt, verklebt, beschädigt oder sonstwie beeinträchtigt werden.
	Verwenden Sie kein Benzin, Lösemittel oder Alkohol, um das Produkt zu reinigen, da dies zu Verfärbung oder Verformung führen kann. Bitte wischen Sie das Produkt mit einem weichen oder leicht angefeuchteten und gut ausgewrungenem Tuch sauber. Wenn das Produkt stark verschmutzt ist, verwenden Sie ein Tuch mit einem neutralen Reinigungsmittel, und wischen Sie das Produkt mit einem weichen oder leicht angefeuchteten und gut ausgewrungenem Tuch sauber, so dass kein Reinigungsmittel auf dem Produkt verbleibt. Achten Sie auch besonders darauf, dass kein Wasser und Reinigungsmittel in Kontakt mit den Kissens des Produkts gerät; dadurch wird das Produkt beeinträchtigt.

* Die technischen Daten können ohne vorherige Ankündigung geändert werden.

Package Contents

* Before setup, please make sure that you have all of the items listed below. If anything is missing, please contact the dealer from whom you purchased the unit.

- 1 Pillar (L) x 1, 2 Pillar (C) x 1, 3 Pillar (R) x 1, 4 Center pipe (A) x 1, 5 Center pipe (B) x 1,
- 6 Center pipe (C) x 1, 7 Module pipe x 1, 8 Tom clamp x 3, 9 Assembly manual (this sheet) x 1

Lieferumfang

* Vergewissern Sie sich vor dem Aufbau, dass alle unten aufgelisteten Teile vorhanden sind. Bei fehlenden Teilen wenden Sie sich bitte an den Händler, bei dem Sie das Produkt erworben haben.

- 1 Pfeiler (L) x 1, 2 Pfeiler (C) x 1, 3 Pfeiler (R) x 1, 4 Mittelrohr (A) x 1, 5 Mittelrohr (B) x 1,
- 6 Mittelrohr (C) x 1, 7 Modulrohr x 1, 8 Tomklemme x 3, 9 Montageanleitung (dieses Blatt) x 1

Contenu de l'emballage

* Avant de procéder à l'installation, vérifiez que vous disposez de tous les éléments contenus dans la liste ci-dessous. Si vous constatez l'absence d'un élément donné, contactez le revendeur auprès duquel vous avez acheté l'unité.

- 1 Colonne (L) x 1, 2 Colonne (C) x 1, 3 Colonne (R) x 1, 4 Tuyau central (A) x 1, 5 Tuyau central (B) x 1,
- 6 Tuyau central (C) x 1, 7 Tuyau de module x 1, 8 Pince pour tom x 3,
- 9 Manuel d'assemblage (ce document) x 1

Contenido del paquete

* Antes del montaje, asegúrese de que dispone de todos los artículos mencionados a continuación. Si falta alguno, póngase en contacto con el punto de venta.

- 1 Columna (L) x 1, 2 Columna (C) x 1, 3 Columna (R) x 1, 4 Tubo central (A) x 1, 5 Tubo central (B) x 1,
- 6 Tubo central (C) x 1, 7 Tubo de módulo x 1, 8 Abrazaderas para timbal x 3,
- 9 Manual de montaje (esta hoja) x 1

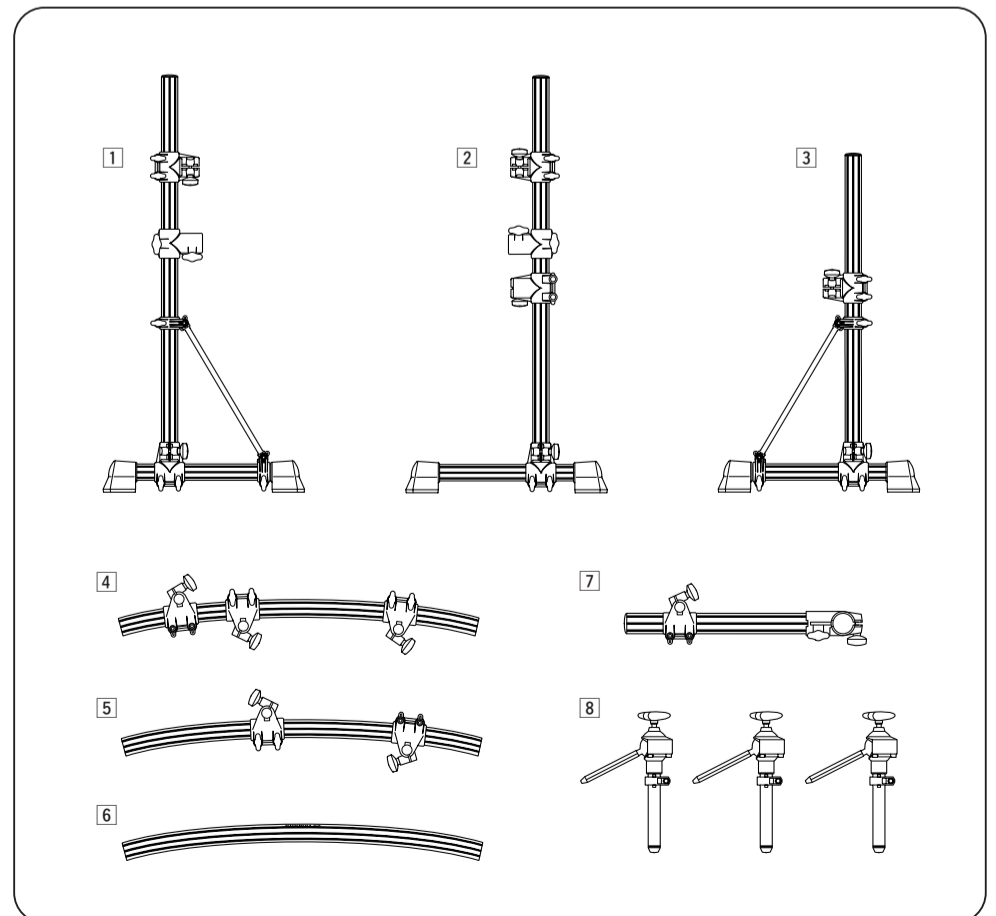



Français

















PRECAUTIONS D'USAGE

Veillez lire ce mode d'emploi en tout premier, afin d'utiliser ce produit de manière correcte et sans danger. Les parents ou les instructeurs sont invités à enseigner aux enfants et aux jeunes utilisateurs la manière correcte d'utiliser cet instrument.

Pour prévenir les accidents et les blessures

Veillez respecter les précautions listées ci-dessous.

-  Attention (y compris danger ou avertissement). Ce symbole indique les précautions à prendre sérieusement en considération.
-  Les actions signalées par cette icône sont interdites et ne devraient être à aucun moment envisagées.

	AVERTISSEMENT Si ce symbole est ignoré et l'équipement utilisé de manière incorrecte, cela pourra exposer les personnes à des blessures mortelles ou entraîner de graves dommages.
	Posez toujours le produit sur une surface plate et ferme. Si vous le disposez sur une surface inclinée ou instable ou sur des marches, cela pourra le déstabiliser et provoquer sa chute à terre.
	Assurez-vous que tous les boulons sont fermement resserrés. Des boulons desserrés peuvent provoquer le renversement du rack ou la chute des pièces, causant des blessures.
	Lorsque vous réglez la hauteur ou l'angle, ne desserrez pas brusquement les boulons. Le pad risque de tomber, le rack ou les tuyaux glisser, causant des pincements aux doigts ou des blessures aux mains.
	Ne vous asseyez pas sur le rack et ne marchez pas dessus. Le rack risque de se renverser ou de s'endommager, en provoquant des blessures.
	Soyez très vigilant avec les enfants lorsqu'ils s'approchent du produit ou cherchent à le toucher. Etant donné que le produit dispose d'un grand nombre de tuyaux et de bras, tout mouvement inconsidéré autour de son emplacement peut provoquer des blessures.
	Lors du réglage des pads et des modules, soyez attentif à la manipulation et à la configuration des câbles. Des câbles disposés n'importe comment peuvent provoquer le trébuchement et la chute de l'utilisateur ainsi que d'autres personnes.
	Ne modifiez pas le produit. Cela pourrait l'endommager, le détériorer ou provoquer des blessures.
	ATTENTION Si ce symbole est ignoré et l'équipement utilisé de manière incorrecte, cela pourra exposer les personnes manipulant l'équipement à des blessures ou entraîner des dommages matériels.
	Ne placez pas vos mains ou vos pieds sous la pédale ou le sélecteur au pied. Vous risquez de vous faire pincer les doigts ou de vous blesser.
	Faites attention à vos doigts lorsque vous réglez les pinces. Vous risquez de vous les faire pincer ou de vous blesser.
	Faites attention en manipulant les tuyaux notamment leurs extrémités ainsi que les bouts des vis et boulons. Les copeaux notamment métalliques peuvent vous blesser les doigts.
	Ne fixez pas de batterie acoustique au rack de batterie électronique. Les pinces risquent de s'endommager et les batteries chuter à terre, provoquant des blessures.
	Ne marchez pas sur le produit et ne placez pas dessus des objets lourds, au risque de provoquer des dommages.
	N'utilisez pas et ne conservez pas le produit dans des lieux à température très élevée (à la lumière directe du soleil, à proximité d'un radiateur ou dans une voiture fermée à clé, etc.) ou à forte humidité (salle de bain, à l'extérieur par une journée pluvieuse, etc.). Cela pourrait entraîner sa déformation et sa décoloration, le rendre poisseux, l'endommager ou le détériorer.
	Pour nettoyer le produit, n'utilisez pas de benzène, de diluant ou d'alcool au risque de provoquer sa décoloration ou sa déformation. Essuyez-le avec un chiffon sec et doux ou un tissu humide ayant été très bien essoré. Si le produit est sale ou collant, nettoyez-le avec un tissu imbibé de détergent neutre puis essuyez-le avec un chiffon humide ayant été préalablement bien essoré afin d'en retirer toute trace de détergent. Veillez à ne pas laisser l'eau ou le détergent entrer en contact avec les coussins utilisés dans le produit, car cela pourrait le détériorer.

* Ces spécifications peuvent faire l'objet de modifications sans préavis.



Español

















PRECAUCIONES

Antes de utilizar el instrumento, lea el manual de instrucciones y utilícelo de forma segura y correcta. Especialmente en el caso de niños y jóvenes, los padres o un instructor deberían enseñarles a utilizarlo correctamente.

Para evitar accidentes y lesiones

Siga las notas de atención indicadas a continuación.

-  Atención (incluido peligro o advertencia). Con esta marca se indican aquellos aspectos a los que se debe prestar especial atención.
-  Las acciones indicadas con este icono están prohibidas y no se debería intentar llevarlas a cabo.

	ADVERTENCIA Si se ignora este símbolo y se utiliza el equipo indebidamente, podrían producirse lesiones personales o daños graves.
	Coloque siempre el producto en una superficie llana y firme. Si lo coloca en una superficie pendiente o inestable o en peldaños, el producto podría estar inestable y darse la vuelta.
	Asegúrese de que los tornillos están firmemente apretados. Si los tornillos están flojos, el bastidor puede darse la vuelta o se pueden caer componentes, y dar lugar a lesiones.
	Para ajustar la altura o la inclinación, no afloje los tornillos de repente. El disco se podría caer, el bastidor o los tubos podrían deslizarse y pellizcarle o lesionarle los dedos o las manos.
	No se siente en el bastidor ni lo pise, porque se podrían dar la vuelta o dañarse, dando lugar a lesiones.
	Tenga especial cuidado cuando los niños estén cerca del instrumento o tocándolo. Puesto que el producto tiene muchos tubos y brazos, si no se tiene cuidado cuando se esté cerca de él se podrían producir lesiones.
	Para ajustar los discos y los módulos, preste especial atención al manejo y ajuste de los cables. Unos cables mal colocados pueden ser causa de tropiezos y caídas.
	No modifique el producto. Si lo hace, podría dañarse o deteriorarse el producto.
	ATENCIÓN Si se ignora este símbolo y se utiliza el equipo indebidamente, existiría el riesgo de lesiones para los usuarios del equipo o de daños en los materiales.
	No ponga las manos ni los pies debajo del pedal ni del interruptor del pedal. Podría pellizcarse y lesionarse.
	Tenga cuidado con las manos cuando ajuste las abrazaderas. Podría pellizcarse y lesionarse.
	Tenga cuidado con los extremos de los tubos, dentro de ellos y con los tornillos. Las virutas metálicas, etc. podrían causarles lesiones en los dedos.
	No acople baterías acústicas en el bastidor de la batería electrónica. Las abrazaderas se podrían dañar y la batería caerse y producir lesiones.
	No pise el producto ni ponga objetos pesados encima, ya que se podría dañar.
	No utilice ni guarde el producto en sitios con temperaturas muy elevadas (bajo la luz solar directa, cerca de un radiador, en un coche cerrado, etc.) o con mucha humedad (cuarto de baño, en el exterior en días lluviosos, etc.). Si se hiciera, el resultado podría ser su deformación, pérdida de color, pegajosidad, daños o deterioro.
	Cuando limpie el producto, no utilice bencina, disolventes ni alcohol, porque podría ocasionar pérdida de color o deformación. Limpie con un paño suave o húmedo que se haya escurrido bien. Si el producto está sucio o pegajoso, utilice un detergente neutro y después retire con un paño húmedo bien escurrido los restos del detergente. Asimismo, preste mucha atención para que ni el agua ni el detergente entren en contacto con los discos del producto, porque se podrían deteriorar.

* Especificaciones sujetas a cambio sin previo aviso.

Set up example

- 1 DTX Series: Drum Trigger Module
- 2 Hi-hat Stand: HS650A etc.
- 3 Foot Pedal: FP8215 etc.
- 4 Satellite Speaker
- 5 Sub Woofer Amp unit
- 6 Snare Stand: SS662 etc.

Aufbaubeispiel

- 1 DTX-Serie: Drum-Trigger-Modul
- 2 Hi-Hat-Ständer: HS650A usw.
- 3 Pedal: FP8215 usw.
- 4 Satellitenlautsprecher
- 5 Subwoofer-Verstärkereinheit
- 6 Snare-Ständer: SS662 usw.

Exemple de configuration

- 1 Série DTX : Drum Trigger Module
- 2 Support pour charleston : HS650A etc.
- 3 Pédale : FP8215 etc.
- 4 Haut-parleur satellite
- 5 Unité d'ampli de caisson de basses
- 6 Pied de la caisse claire : SS662 etc.

Ejemplo de instalación

- 1 Serie DTX: Módulo de activación de batería
- 2 Soporte de charles: HS650A etc.
- 3 Pedal: FP8215 etc.
- 4 Altavoz satélite
- 5 Unidad amplificadora de subwoofer
- 6 Soporte para caja: SS662, etc.

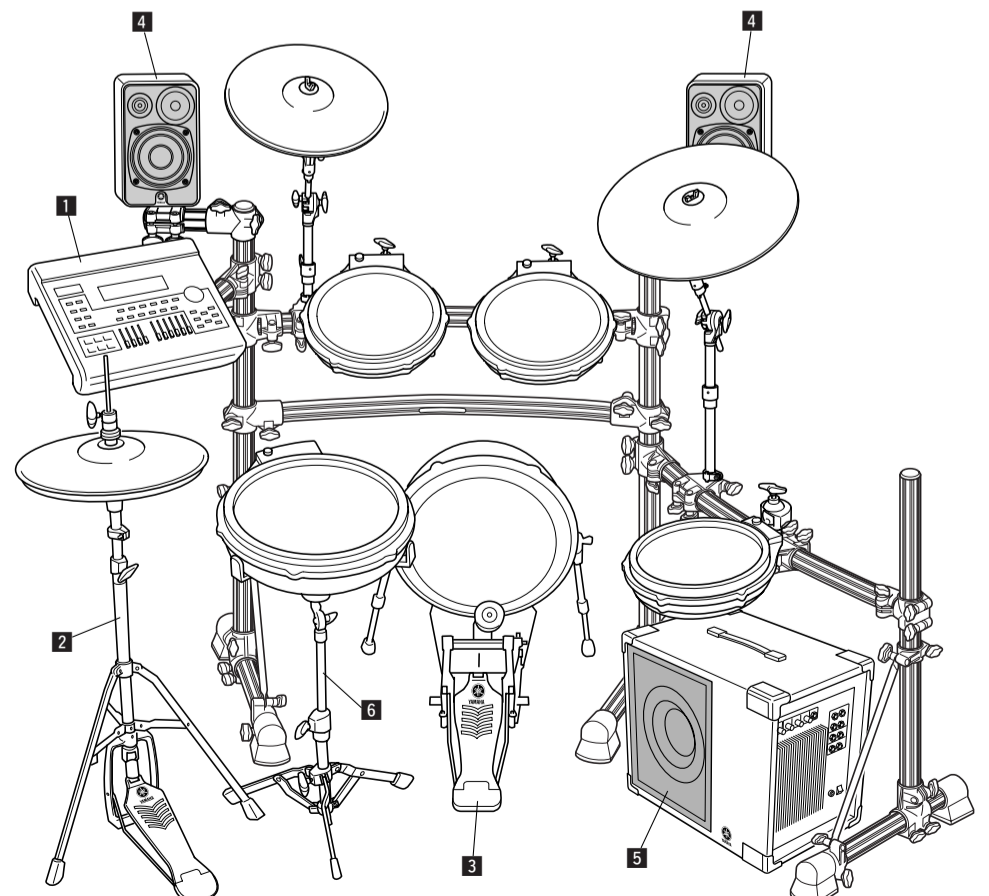

RS130 Assembly

* Remove the RS130 unit and the accessories from the box and follow the instructions described below to complete the assembly.

Follow the setup order (1 – 6) in the diagrams shown below.

1. Attach center pipe (B) ③ to pillar (R) ① and pillar (C) ②, and secure.
Place the groove on the holder clamp ④ to the arrow sticker on the center pipe, then insert the center pipe all the way in so that the pipe fits firmly in place. Adjust the holder clamp ④ as shown in the figure.
2. Attach center pipe (C) ⑥ and center pipe (A) ⑦ to pillar (C) ②, and secure.
3. Attach center pipe (C) ⑥ and center pipe (A) ⑦ to pillar (L) ⑤, and secure.
4. Attach the module pipe ⑧ to pillar (L) ⑤, and secure.
5. Attach the tom clamps ⑨ to the holder clamps ⑩, and secure.
6. The cymbal holders CH750/CH755 are included in the pad set DTT3KSTD1/2. Referring to the illustration, attach the cymbal holders to the holder clamps, and secure.

Montage RS130

* Nehmen Sie die Einheit RS130 und das Zubehör aus dem Karton und befolgen Sie die nachstehenden Anweisungen, um die Montage durchzuführen.

Befolgen Sie die Montagereihenfolge (1 – 6) in den folgenden Abbildungen.

1. Montieren Sie das Mittelrohr (B) ③ zwischen Pfeiler (R) ① und Pfeiler (C) ②, und sichern Sie es.
Richten Sie die Rille in der Halteklemme ④ auf den Pfeilaufkleber am Mittelrohr aus, und schieben Sie dann das Mittelrohr ganz hinein, so dass das Rohr fest an Ort und Stelle sitzt. Stellen Sie die Halteklemme ④ ein, wie in der Abbildung gezeigt.
2. Montieren Sie das Mittelrohr (C) ⑥ und das Mittelrohr (A) ⑦ am Pfeiler (C) ②, und sichern Sie es.
3. Montieren Sie das Mittelrohr (C) ⑥ und das Mittelrohr (A) ⑦ am Pfeiler (L) ⑤, und sichern Sie es.
4. Montieren Sie das Modulrohr ⑧ am Pfeiler (L) ⑤, und sichern Sie es.
5. Montieren Sie die Tomklemmen ⑨ an den Halteklemmen ⑩, und sichern Sie sie.
6. Die Beckenhalter CH750/CH755 sind im Pad-Set DTT3KSTD1/2 enthalten. Befestigen Sie die Beckenhalter entsprechend der Abbildung an den Halteklemmen, und sichern Sie sie.

Assemblage du RS130

* Retirez l'unité RS130 et ses accessoires de l'emballage et suivez les instructions décrites ci-dessous pour exécuter son assemblage.

Suivez l'ordre de la séquence d'installation (1 – 6) indiquée dans les schémas ci-dessous.

1. Fixez le tuyau central (B) ③ à la colonne (R) ① et la colonne (C) ② puis sécurisez la fixation.
Placez la rainure de la pince de support ④ contre l'autocollant de la flèche sur le tuyau central, puis insérez le tuyau central jusqu'au bout, de sorte que le tuyau soit bien enclenché. Ajustez la pince du support ④ tel qu'indiqué sur la figure.
2. Fixez les tuyaux centraux (C) ⑥ et (A) ⑦ à la colonne (C) ② et sécurisez la fixation.
3. Fixez les tuyaux centraux (C) ⑥ et (A) ⑦ à la colonne (L) ⑤ et sécurisez la fixation.
4. Fixez le tuyau de module ⑧ à la colonne (L) ⑤ puis sécurisez la fixation.
5. Fixez les pinces pour tom ⑨ aux pinces de support ⑩ puis sécurisez la fixation.
6. Les supports de cymbale CH750/CH755 sont inclus dans le jeu de pads DTT3KSTD1/2. Reportez-vous à l'illustration pour fixer les supports de cymbale aux pinces de support, puis sécurisez la fixation.

Unidad RS130

* Saque la unidad RS130 y los accesorios de la caja y siga las instrucciones detalladas a continuación para completar el montaje.

Siga el orden de instalación (1 – 6) indicado en los esquemas siguientes.

1. Acople el tubo central (B) ③ a la columna (R) ① y a la columna (C) ②, y fíjelos.
Haga coincidir la muesca de la abrazadera de la base ④ con la pegatina de la flecha del tubo central y, a continuación, introduzca el tubo central hasta el fondo hasta que encaje firmemente. Ajuste la abrazadera de la base ④ de la manera indicada en la figura.
2. Acople el tubo central (C) ⑥ y el tubo central (A) ⑦ a la columna (C) ②, y fíjelos.
3. Acople el tubo central (C) ⑥ y el tubo central (A) ⑦ a la columna (L) ⑤, y fíjelos.
4. Acople el tubo de módulo ⑧ a la columna (L) ⑤, y fíjelos.
5. Acople las abrazaderas para timbal ⑨ a las abrazaderas de la base ⑩, y fíjelas.
6. Los soportes para platillo CH750/CH755 se incluyen en el juego de pads DTT3KSTD1/2. Consulte la ilustración y acople los soportes para platillo a las abrazaderas de la base, y fíjelos.

[1 - 3]

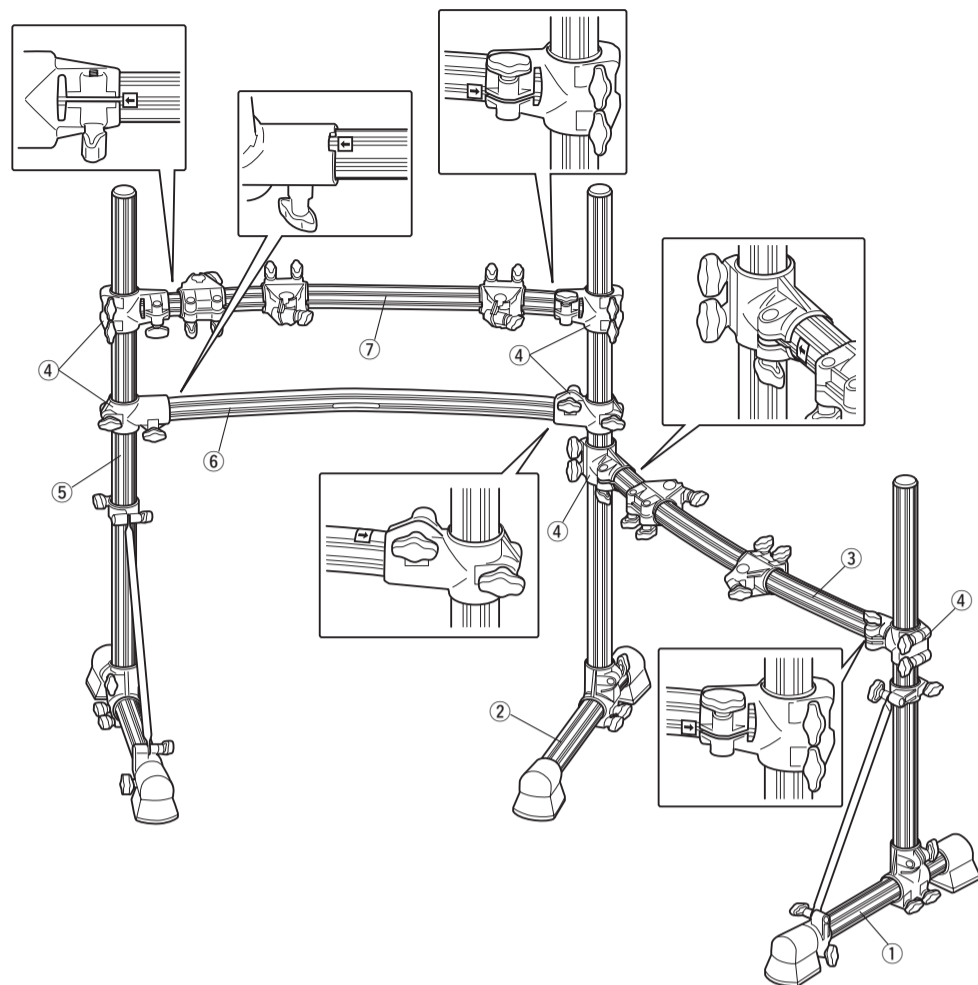

[4, 5]

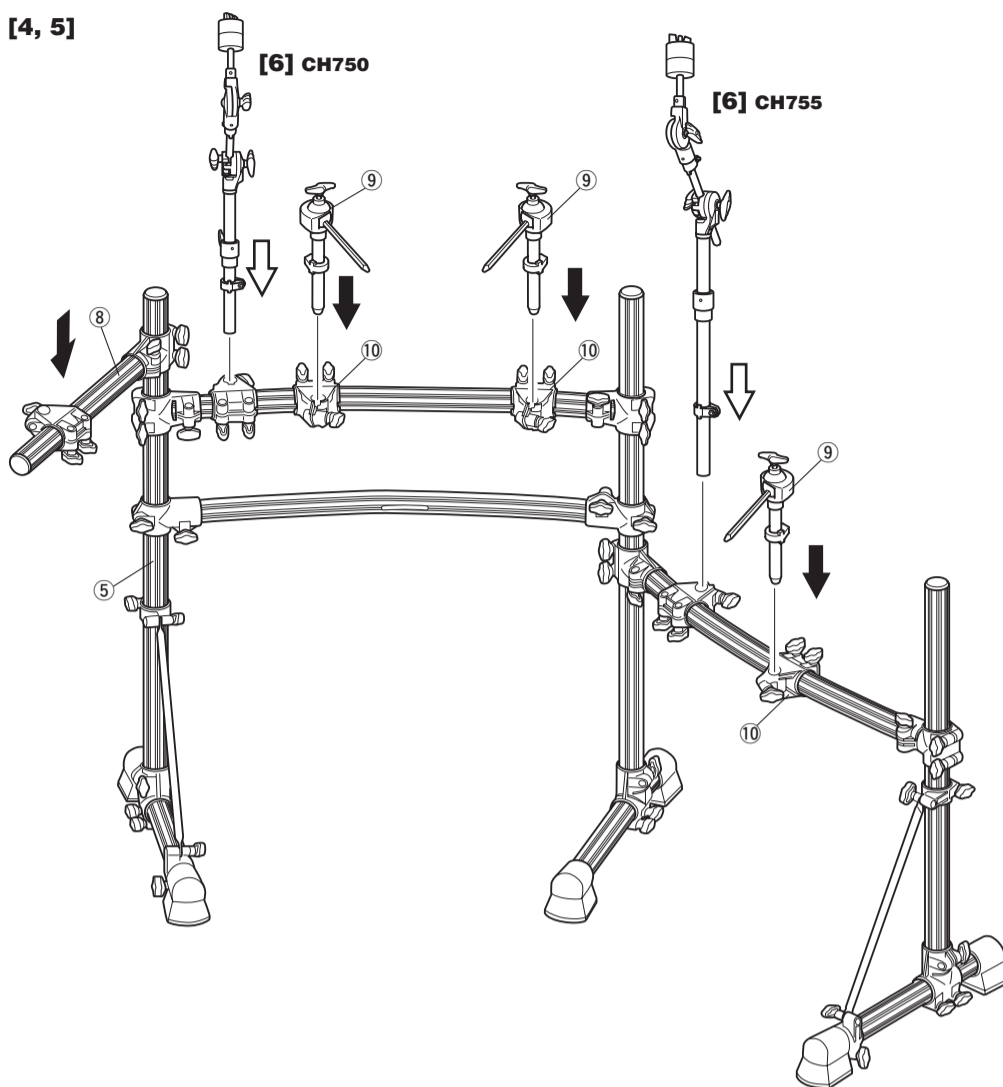

For details of products, please contact your nearest Yamaha representative or the authorized distributor listed below.

Die Einzelheiten zu Produkten sind bei Ihrer unten aufgeführten Niederlassung und bei Yamaha Vertragshändlern in den jeweiligen Bestimmungsländern erhältlich.

Pour plus de détails sur les produits, veuillez-vous adresser à Yamaha ou au distributeur le plus proche de vous figurant dans la liste suivante.

Para detalles sobre productos, contacte su tienda Yamaha más cercana o el distribuidor autorizado que se lista debajo.

Per ulteriori dettagli sui prodotti, rivolgersi al più vicino rappresentante Yamaha oppure a uno dei distributori autorizzati elencati di seguito.

Neem voor details over producten alstublieft contact op met uw dichtstbijzijnde Yamaha-vertegenwoordiging of de geautoriseerde distributeur uit het onderstaande overzicht.

关于各产品的详细信息，请向就近的 YAMAHA 代理商或下列经销商询问。

MEMO

NORTH AMERICA	THE NETHERLANDS/ BELGIUM/LUXEMBOURG Yamaha Music Central Europe GmbH, Branch Benelux Clarissenhof 5-b, 4133 AB Vianen, The Netherlands Tel: 0347-358 040	ASIA
CANADA Yamaha Canada Music Ltd. 135 Milner Avenue, Scarborough, Ontario, M1S 3R1, Canada Tel: 416-298-1311	FRANCE Yamaha Musique France BP 70-77312 Marne-la-Vallée Cedex 2, France Tel: 01-64-61-4000	THE PEOPLE'S REPUBLIC OF CHINA Yamaha Music & Electronics (China) Co., Ltd. 25/F., United Plaza, 1468 Nanjing Road (West), Jingan, Shanghai, China Tel: 021-6247-2211
U.S.A. Yamaha Corporation of America 6600 Orangethorpe Ave., Buena Park, Calif. 90620, U.S.A. Tel: 714-522-9011	ITALY Yamaha Musica Italia S.P.A. Combo Division Viale Italia 88, 20020 Lainate (Milano), Italy Tel: 02-935-771	HONG KONG Tom Lee Music Co., Ltd. 11/F., Silvercord Tower 1, 30 Canton Road, Tsimshatsui, Kowloon, Hong Kong Tel: 2737-7688
CENTRAL & SOUTH AMERICA	SPAIN/PORTUGAL Yamaha Música Ibérica, S.A. Ctra. de la Coruña km. 17, 200, 28230 Las Rozas (Madrid), Spain Tel: 91-639-8888	INDONESIA PT. Yamaha Music Indonesia (Distributor) PT. Nusantara Gedung Yamaha Music Center, Jalan Jend. Gatot Subroto Kav. 4, Jakarta 12930, Indonesia Tel: 21-520-2577
MEXICO Yamaha de México S.A. de C.V. Calz. Javier Rojo Gómez #1149, Col. Guadalupe del Moral C.P. 09300, México, D.F., México Tel: 55-5804-0600	GREECE Philippos Nakas S.A. The Music House 147 Skiathou Street, 112-55 Athens, Greece Tel: 01-228 2160	KOREA Yamaha Music Korea Ltd. 8F, 9F, Dongsung Bldg. 158-9 Samsung-Dong, Kangnam-Gu, Seoul, Korea Tel: 080-004-0022
BRAZIL Yamaha Musical do Brasil Ltda. Rua Joaquim Floriano, 913 - 4º andar, Itaim Bibi, CEP 04534-013 Sao Paulo, SP, BRAZIL Tel: 011-3704-1377	SWEDEN Yamaha Scandinavia AB J. A. Wettergrens Gata 1, Box 30053 S-400 43 Göteborg, Sweden Tel: 031 89 34 00	MALAYSIA Yamaha Music Malaysia, Sdn., Bhd. Lot 8, Jalan Perbandaran, 47301 Kelana Jaya, Petaling Jaya, Selangor, Malaysia Tel: 3-78030900
ARGENTINA Yamaha Music Latin America, S.A. Sucursal de Argentina Viamonte 1145 Piso-2 B 1053, Buenos Aires, Argentina Tel: 1-4371-7021	DENMARK YS Copenhagen Liaison Office Generatorevej 6A, DK-2730 Herlev, Denmark Tel: 44 92 49 00	PHILIPPINES Yupangco Music Corporation 339 Gil J. Puyat Avenue, P.O. Box 885 MCPO, Makati, Metro Manila, Philippines Tel: 819-7551
PANAMA AND OTHER LATIN AMERICAN COUNTRIES/ CARIBBEAN COUNTRIES Yamaha Music Latin America, S.A. Torre Banco General, Piso 7, Urbanización Marbella, Calle 47 y Aquilino de la Guardia, Ciudad de Panamá, Panamá Tel: +507-269-5311	FINLAND F-Musiikki Oy Kluuvikatu 6, P.O. Box 260, SF-00101 Helsinki, Finland Tel: 09 618511	SINGAPORE Yamaha Music Asia Pte., Ltd. #03-11 A-Z Building 140 Paya Lebar Road, Singapore 409015 Tel: 747-4374
EUROPE	NORWAY Norsk filial av Yamaha Scandinavia AB Grini Næringspark 1, N-1345 Østerås, Norway Tel: 67 16 77 70	TAIWAN Yamaha KHS Music Co., Ltd. 3F, #6, Sec. 2, Nan Jing E. Rd. Taipei, Taiwan 104, R.O.C. Tel: 02-2511-8688
THE UNITED KINGDOM Yamaha Music U.K. Ltd. Sherbourne Drive, Tilbrook, Milton Keynes, MK7 8BL, England Tel: 01908-366700	ICELAND Skifan HF Skelfan 17 P.O. Box 8120 IS-128 Reykjavik, Iceland Tel: 525 5000	THAILAND Siam Music Yamaha Co., Ltd. 891/1 Siam Motors Building, 15-16 floor Rama 1 road, Wangmai, Pathumwan Bangkok 10330, Thailand Tel: 02-215-2626
IRELAND Danfay Ltd. 61D, Sallynoggin Road, Dun Laoghaire, Co. Dublin Tel: 01-2859177	RUSSIA Yamaha Music (Russia) Office 4015, entrance 2, 21/5 Kuznetskii Most street, Moscow, 107996, Russia Tel: 495 626 0660	OTHER ASIAN COUNTRIES Yamaha Corporation, Asia-Pacific Music Marketing Group Nakazawa-cho 10-1, Naka-ku, Hamamatsu, Japan 430-8650 Tel: +81-53-460-2317
GERMANY Yamaha Music Central Europe GmbH Siemensstraße 22-34, 25462 Rellingen, Germany Tel: 04101-3030	OTHER EUROPEAN COUNTRIES Yamaha Music Central Europe GmbH Siemensstraße 22-34, 25462 Rellingen, Germany Tel: +49-4101-3030	OCEANIA
SWITZERLAND/LIECHTENSTEIN Yamaha Music Central Europe GmbH, Branch Switzerland Seefeldstrasse 94, 8008 Zürich, Switzerland Tel: 01-383 3990	AFRICA	AUSTRALIA Yamaha Music Australia Pty. Ltd. Level 1, 99 Queensbridge Street, Southbank, Victoria 3006, Australia Tel: 3-9693-5111
AUSTRIA Yamaha Music Central Europe GmbH, Branch Austria Schleiergasse 20, A-1100 Wien, Austria Tel: 01-60203900	MIDDLE EAST	NEW ZEALAND Music Houses of N.Z. Ltd. 146/148 Captain Springs Road, Te Papapa, Auckland, New Zealand Tel: 9-634-0099
CZECH REPUBLIC/SLOVAKIA/ HUNGARY/SLOVENIA Yamaha Music Central Europe GmbH, Branch Austria, CEE Department Schleiergasse 20, A-1100 Wien, Austria Tel: 01-602039025	TURKEY/CYPRUS Yamaha Music Central Europe GmbH Siemensstraße 22-34, 25462 Rellingen, Germany Tel: 04101-3030	COUNTRIES AND TRUST TERRITORIES IN PACIFIC OCEAN Yamaha Corporation, Asia-Pacific Music Marketing Group Nakazawa-cho 10-1, Naka-ku, Hamamatsu, Japan 430-8650 Tel: +81-53-460-2312
POLAND Yamaha Music Central Europe GmbH Sp. z o.o. Oddział w Polsce ul. 17 Sycznia 56, PL-02-146 Warszawa, Poland Tel: 022-868-07-57	OTHER COUNTRIES Yamaha Music Gulf FZE LOB 16-513, P.O.Box 17328, Jebel Ali, Dubai, United Arab Emirates Tel: +971-4-881-5868	