



DIGITAL PIANO
PIANO NUMÉRIQUE
PIANO DIGITAL

ARIUS

YDP-165

YDP-145

YDP-S55

YDP-S35

Owner's Manual
Mode d'emploi
Manual de instrucciones

Before using the instrument, be sure to read "PRECAUTIONS" on pages 4-5.
For information on assembling the instrument, refer to the instructions at the end of this manual.

Avant d'utiliser l'instrument, lisez attentivement la section « PRÉCAUTIONS D'USAGE » aux pages 4 et 5.

Pour plus d'informations sur l'assemblage de l'instrument, reportez-vous aux instructions figurant à la fin de ce manuel.

Antes de utilizar el instrumento, lea las "PRECAUCIONES", en las páginas 4-5.
Para obtener más información sobre el montaje del instrumento, consulte las instrucciones que encontrará al final de este manual.

English

Français

Español

EN

FR

ES

FCC INFORMATION (U.S.A.)

1. IMPORTANT NOTICE: DO NOT MODIFY THIS UNIT!

This product, when installed as indicated in the instructions contained in this manual, meets FCC requirements. Modifications not expressly approved by Yamaha may void your authority, granted by the FCC, to use the product.

2. IMPORTANT:

When connecting this product to accessories and/or another product use only high quality shielded cables. Cable/s supplied with this product MUST be used. Follow all installation instructions. Failure to follow instructions could void your FCC authorization to use this product in the USA.

3. NOTE:

This product has been tested and found to comply with the requirements listed in FCC Regulations, Part 15 for Class "B" digital devices. Compliance with these requirements provides a reasonable level of assurance that your use of this product in a residential environment will not result in harmful interference with other electronic devices. This equipment generates/uses radio frequencies and, if not installed and used according to the instructions found in the users manual, may cause interference harmful to the operation of other electronic

devices. Compliance with FCC regulations does not guarantee that interference will not occur in all installations. If this product is found to be the source of interference, which can be determined by turning the unit "OFF" and "ON", please try to eliminate the problem by using one of the following measures:

- Relocate either this product or the device that is being affected by the interference.
- Utilize power outlets that are on different branch (circuit breaker or fuse) circuits or install AC line filter/s.
- In the case of radio or TV interference, relocate/reorient the antenna. If the antenna lead-in is 300 ohm ribbon lead, change the lead-in to co-axial type cable.

If these corrective measures do not produce satisfactory results, please contact the local retailer authorized to distribute this type of product. If you cannot locate the appropriate retailer, please contact Yamaha Corporation of America, 6600 Orangethorpe Ave., Buena Park, CA90620, USA.

The above statements apply ONLY to those products distributed by Yamaha Corporation of America or its subsidiaries.

(529-M04 FCC class B YCA 01)

COMPLIANCE INFORMATION STATEMENT (Supplier's declaration of conformity procedure)

Responsible Party: Yamaha Corporation of America
Address: 6600 Orangethorpe Ave. Buena Park, Calif. 90620
Telephone: 714-522-9011
Type of Equipment: Digital Piano
Model Name: YDP-165, YDP-145, YDP-S55, YDP-S35

This device complies with Part 15 of the FCC Rules.

Operation is subject to the following two conditions:

- 1) this device may not cause harmful interference, and
- 2) this device must accept any interference received including interference that may cause undesired operation.

(529-M02 FCC sdoc YCA 01)

The model number, serial number, power requirements, etc., may be found on or near the name plate, which is at the bottom of the unit. You should note this serial number in the space provided below and retain this manual as a permanent record of your purchase to aid identification in the event of theft.

Model No.

Serial No.

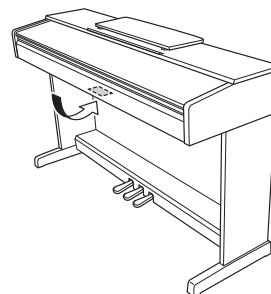

(1003-M06 plate bottom en 01) The name plate is located on the bottom of the unit.

Pour l'adaptateur secteur



Explication des symboles graphiques



L'éclair avec une flèche à l'intérieur d'un triangle équilatéral est destiné à attirer l'attention de l'utilisateur sur la présence d'une « tension dangereuse » non isolée à l'intérieur de l'appareil, pouvant être suffisamment élevée pour constituer un risque d'électrocution.



Le point d'exclamation à l'intérieur d'un triangle équilatéral est destiné à attirer l'attention de l'utilisateur sur la présence d'instructions importantes sur l'emploi ou la maintenance (réparation) de l'appareil dans la documentation fournie.

PRÉCAUTIONS CONCERNANT LA SÉCURITÉ

- 1 Lisez les instructions ci-après.
- 2 Conservez ces instructions.
- 3 Tenez compte des avertissements.
- 4 Suivez toutes les instructions.
- 5 N'utilisez pas cet instrument dans un milieu humide.
- 6 Employez uniquement un chiffon sec pour nettoyer l'instrument.
- 7 N'obstruez pas les ouvertures prévues pour la ventilation. Installez l'instrument conformément aux instructions du fabricant.
- 8 N'installez pas l'instrument près d'une source de chaleur, notamment un radiateur, une bouche de chaleur, un poêle ou autres (y compris les amplificateurs).
- 9 Ne modifiez pas les caractéristiques de la fiche avec mise à la terre polarisée. Une fiche polarisée est dotée de deux broches (l'une est plus large que l'autre). Une fiche avec mise à la terre comprend deux broches, ainsi qu'une troisième qui relie l'instrument à la terre. La broche la plus large (ou troisième broche) permet de sécuriser l'installation électrique. Si vous ne pouvez pas brancher le cordon d'alimentation dans la prise d'alimentation, demandez à un électricien de la remplacer.
- 10 Protégez le cordon d'alimentation. Cela permet d'éviter de marcher dessus ou de le tordre au niveau de la fiche, de la prise d'alimentation et des points de contact sur l'instrument.
- 11 N'employez que les dispositifs/accessoires indiqués par le fabricant.
- 12 Utilisez uniquement le chariot, le socle, le trépied, le support ou le plan indiqués par le fabricant ou livrés avec l'instrument. Si vous utilisez un chariot, soyez prudent si vous le déplacez avec l'instrument posé dessus pour éviter de le renverser.
- 13 Débranchez l'instrument en cas d'orage ou lorsque vous ne l'utilisez pas pendant des périodes prolongées.
- 14 Confiez toutes les réparations à des techniciens qualifiés. Des réparations sont nécessaires lorsque l'instrument est endommagé, notamment dans les cas suivants : cordon d'alimentation ou fiche défectueuse, liquides ou objets projetés sur l'appareil, exposition aux intempéries ou à l'humidité, fonctionnement anormal ou chute.



AVERTISSEMENT

N'UTILISEZ PAS L'INSTRUMENT SOUS LA PLUIE OU DANS UN ENVIRONNEMENT HUMIDE, FAUTE DE QUOI VOUS RISQUEZ DE PROVOQUER UN INCENDIE OU DE VOUS ÉLECTROCUTER.

(502-M01 UL 60065-1 fr 01)

Le numéro de modèle, le numéro de série, l'alimentation requise, etc., se trouvent sur ou près de la plaque signalétique du produit, située dans la partie inférieure de l'unité. Notez le numéro de série dans l'espace fourni ci-dessous et conservez ce manuel en tant que preuve permanente de votre achat afin de faciliter l'identification du produit en cas de vol.

N° de modèle

N° de série

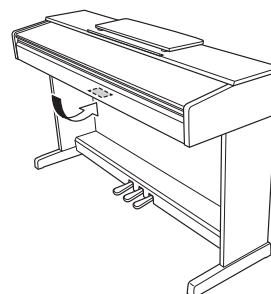

(1003-M06 plate bottom fr 01) La plaque signalétique de ce produit se trouve dans le bas de l'unité.

PRÉCAUTIONS D'USAGE

PRIÈRE DE LIRE ATTENTIVEMENT AVANT DE PROCÉDER À TOUTE MANIPULATION

Plus particulièrement dans le cas des enfants, un adulte doit leur fournir des instructions d'utilisation et de manipulation adéquates du produit avant toute utilisation.
Rangez ce manuel en lieu sûr et à portée de main afin de pouvoir le consulter ultérieurement.



AVERTISSEMENT

Veillez à toujours observer les précautions élémentaires énumérées ci-après pour éviter de graves blessures, voire la mort, en raison d'une électrocution, d'un court-circuit, de dégâts, d'un incendie ou de tout autre risque. La liste de ces précautions n'est pas exhaustive :

Alimentation

- (YDP-165, YDP-S55) Ne laissez pas le cordon d'alimentation à proximité de sources de chaleur telles que les radiateurs ou les éléments chauffants. Évitez également de le plier de façon excessive ou de l'endommager de quelque manière que ce soit ou de placer dessus des objets lourds.
- Ne touchez pas le produit ou la fiche d'alimentation par temps d'orage.
- Utilisez uniquement la tension requise pour le produit. Celle-ci est indiquée sur la plaque signalétique du produit.
- Utilisez uniquement l'adaptateur secteur spécifié (page 41).
- (YDP-165, YDP-S55) Utilisez exclusivement le cordon d'alimentation fourni. N'utilisez pas le cordon d'alimentation d'autres produits.
- Vérifiez périodiquement l'état de la prise électrique, dépoussiérez-la et nettoyez-la.
- Introduisez complètement la fiche d'alimentation dans la prise secteur. L'utilisation du produit alors que la fiche n'est pas insérée suffisamment peut provoquer l'accumulation de poussière dans la prise, et causer des incendies ou des brûlures de la peau.
- Lors de l'installation de l'appareil, assurez-vous que la prise secteur que vous utilisez est facilement accessible. En cas de problème ou de dysfonctionnement, mettez immédiatement l'instrument hors tension et retirez la fiche de la prise. Même lorsque l'interrupteur d'alimentation est en position d'arrêt, le produit n'est pas déconnecté de la source d'alimentation tant que le cordon d'alimentation n'est pas débranché de la prise secteur murale.
- N'utilisez pas de prise multiple pour brancher le produit sur une prise secteur. Cela risque d'affecter la qualité du son, voire de provoquer la surchauffe de la prise.
- Veillez à toujours saisir la fiche, et non le cordon, pour débrancher le produit. Si vous tirez sur le cordon, vous risquez de l'endommager et de provoquer des décharges électriques ou un incendie.
- Si vous n'utilisez pas le produit pendant un certain temps, prenez soin de débrancher la fiche d'alimentation de la prise secteur.

Ne pas démonter

- L'instrument ne contient aucune pièce nécessitant l'intervention de l'utilisateur. Ne tentez pas de démonter les éléments internes ou de les modifier de quelque façon que ce soit.

Prévention contre l'eau

- N'exposez pas le produit à la pluie ; ne l'utilisez pas près d'une source d'eau, dans un milieu humide ou dans des lieux où il risquerait de recevoir de l'eau. Ne déposez pas dessus des récipients (tels que des vases, des bouteilles ou des verres) contenant des liquides qui risqueraient de se déverser dans ses ouvertures. La pénétration de liquide (d'eau, par exemple) dans le produit peut provoquer un incendie, des décharges électriques ou des dysfonctionnements.
- Utilisez uniquement l'adaptateur secteur à l'intérieur. N'utilisez pas l'adaptateur dans un environnement humide.
- N'essayez jamais de retirer ou d'insérer une fiche d'alimentation avec les mains mouillées.

Prévention contre les incendies

- Ne placez pas d'objets en combustion ou de flammes nues à côté du produit, car ils peuvent provoquer un incendie.

Utilisation du tabouret (s'il est livré avec l'instrument)

- Ne laissez pas le tabouret dans une position instable, car il pourrait se renverser accidentellement.
- Ne maltraitez pas le tabouret et ne montez pas dessus. L'utilisation du tabouret à d'autres fins que celles prévues (comme escabeau, par exemple) peut provoquer des accidents ou des blessures.
- Une seule personne à la fois peut s'asseoir sur le tabouret afin d'éviter tout risque d'accident ou de blessure.
- À la longue, les vis du tabouret peuvent se desserrer. Resserrez-les régulièrement à l'aide de l'outil spécifié afin d'éviter tout risque d'accident ou de blessure.
- Surveillez les jeunes enfants pour éviter tout risque d'accident ou de blessure auquel ils sont exposés en tombant du tabouret, car celui-ci n'a pas de dossier.

En cas d'anomalie

- Si l'un des problèmes suivants survient, coupez immédiatement l'alimentation et retirez la fiche de la prise. Faites ensuite contrôler l'appareil par un technicien Yamaha.
 - Le cordon d'alimentation ou la fiche s'effiloche ou est endommagé.
 - Le produit dégage une odeur inhabituelle ou de la fumée.



ATTENTION

Observez toujours les précautions d'usage élémentaires reprises ci-dessous pour éviter tout risque de blessures corporelles, pour vous-même ou votre entourage, ainsi que la détérioration du produit ou de tout autre bien. La liste de ces précautions n'est pas exhaustive :

Montage

- Assemblez le produit selon la séquence appropriée en suivant les instructions de montage fournies dans le présent manuel. En outre, prenez soin de resserrer les vis ou les boulons régulièrement. Le non-respect de cette consigne peut endommager le produit ou entraîner des blessures corporelles.
- (YDP-S55, YDP-S35) Assurez-vous de fixer les équerres antichute sur le produit pour garantir sa stabilité (page 37). Le non-respect de cette consigne peut endommager le produit ou entraîner des blessures corporelles.

Emplacement

- Évitez d'installer le produit dans une position instable ou dans un emplacement exposé à des vibrations excessives où il risquerait de se renverser et de provoquer des blessures.
- Ne vous approchez pas du produit lors de la survenue d'un tremblement de terre. De fortes secousses pendant un tremblement de terre peuvent provoquer le déplacement ou le basculement du produit, ce qui pourrait l'endommager ou entraîner des blessures corporelles.
- En cas de transport ou de déplacement du produit, faites toujours appel à au moins deux personnes. Si vous tentez de soulever le produit sans l'aide d'une autre personne, vous risquez de vous blesser, au dos notamment, ou de laisser tomber et de casser le produit, ce qui pourrait provoquer d'autres blessures.
- Avant de déplacer le produit, débranchez-en tous les câbles afin d'éviter de les endommager ou de blesser quiconque risquerait de trébucher dessus.

Connexions

- Avant de raccorder le produit à d'autres appareils électroniques, mettez ces derniers hors tension. Avant de mettre ces appareils sous ou hors tension, réglez tous les niveaux de volume sur le son minimal.
- Veillez également à régler tous les composants sur le volume minimal et à augmenter progressivement les commandes de volume tout en jouant sur le produit pour obtenir le niveau sonore souhaité.

- De l'eau ou un objet est tombé à l'intérieur du produit.
- Une brusque perte de son est intervenue durant l'utilisation du produit.
- Des fissures ou d'autres dommages visibles apparaissent sur le produit.

Manipulation

- Ne glissez pas les doigts ou les mains dans les fentes du protège-clavier ou du produit. Prenez soin de ne pas vous coincer les doigts dans le protège-clavier.
- N'insérez pas de matériaux étrangers tels que du métal ou du papier dans les ouvertures ou les orifices du produit. Vous risqueriez de provoquer un incendie, des décharges électriques ou des dysfonctionnements.
- (YDP-S55, YDP-S35) N'appliquez pas de force excessive sur le couvercle du clavier en le refermant. Un protège-clavier équipé du mécanisme SOFT-CLOSE™ se ferme en douceur. Une force excessive exercée sur le protège-clavier lors de sa fermeture risquerait d'endommager le mécanisme SOFT-CLOSE™, et pourrait provoquer des blessures aux mains et aux doigts s'ils restaient coincés sous le protège-clavier.
- Ne vous appuyez pas sur le produit et ne déposez pas d'objets lourds dessus. Ne manipulez pas trop brutalement les touches, les sélecteurs et les connecteurs.
- Assurez-vous de conserver les petits composants hors de portée des jeunes enfants qui pourraient les avaler accidentellement.
- N'utilisez pas le produit ou le casque trop longtemps à des volumes élevés, sinon vous risquez de perdre l'ouïe. Si vous constatez une baisse d'acuité auditive ou que vous entendez des sifflements, consultez un médecin.
- Retirez la fiche d'alimentation de la prise secteur avant de nettoyer l'unité. Vous risqueriez de provoquer des décharges électriques.

Yamaha ne peut être tenu responsable des détériorations causées par une mauvaise manipulation ou des modifications apportées au produit, ni de la perte ou de la destruction des données.

Mettez toujours l'instrument hors tension lorsque vous ne l'utilisez pas.

Même lorsque l'interrupteur [⏻] (Veille/Marche) est en position de veille (le voyant d'alimentation est éteint), une faible quantité d'électricité circule toujours dans l'instrument. Lorsque vous n'utilisez pas l'instrument pendant une période prolongée, veillez à débrancher le cordon d'alimentation de la prise murale.

AVIS

Pour éviter d'endommager le produit ou de perturber son fonctionnement, de détruire des données ou de détériorer le matériel avoisinant, il est indispensable de respecter les avis ci-dessous.

■ Manipulation

- N'utilisez pas l'instrument à proximité d'un téléviseur, d'une radio, d'un équipement stéréo, d'un téléphone mobile ou d'autres appareils électriques. Ces équipements peuvent produire des interférences.
- Si vous utilisez le produit avec une application téléchargée sur un appareil intelligent tel qu'un smartphone ou une tablette, nous vous recommandons d'activer le mode avion de l'appareil afin d'éviter toute interférence produite par la communication.
- Ne laissez pas l'instrument exposé à un environnement trop poussiéreux, à des vibrations excessives ou à des conditions de chaleur et de froid extrêmes (par exemple, à la lumière directe du soleil, à proximité d'un radiateur ou dans une voiture en pleine journée). Vous risqueriez de le déformer, d'endommager les composants internes ou de provoquer un dysfonctionnement de l'appareil. (Plage de températures de fonctionnement vérifiée : 5 à 40 °C ou 41 à 104 °F)
- Ne déposez pas d'objets en vinyle, en plastique ou en caoutchouc sur l'instrument, car ceux-ci risquent de le décolorer.

■ Entretien

- Pour nettoyer l'instrument, utilisez un chiffon doux et sec, ou un tissu légèrement humide. N'utilisez jamais de diluants de peinture, de solvants, d'alcool, de produits d'entretien liquides ou de tampons de nettoyage imprégnés de produits chimiques.
- Lors de changements importants de la température ou de l'humidité, de la condensation peut se former et de l'eau s'accumuler sur la surface de l'instrument. Si cette eau n'est pas retirée, les parties en bois risquent de l'absorber et d'être endommagées. Prenez soin d'essuyer l'eau immédiatement à l'aide d'un chiffon doux.

■ Enregistrement des données

- Certaines données de cet instrument (page 31) sont conservées lors de la mise hors tension de l'instrument. Toutefois, les données enregistrées peuvent être perdues à la suite d'un dysfonctionnement, d'une utilisation incorrecte, etc.

Informations

■ Droits d'auteur

- Les droits d'auteur du « contenu »*¹ installé dans ce produit sont la propriété de Yamaha Corporation ou de leur détenteur. Sauf expressément autorisé par les lois sur les droits d'auteur et les autres lois pertinentes (copie à des fins personnelles, par exemple), il est interdit de « le reproduire ou de le détourner »*² sans l'autorisation du détenteur des droits d'auteur. Lorsque vous utilisez le contenu, adressez-vous à un spécialiste des droits d'auteur.
- Si vous créez de la musique ou interprétez des contenus en utilisant à l'origine le produit, puis les enregistrez et les distribuez, l'autorisation de Yamaha Corporation n'est pas nécessaire, que la méthode de distribution soit payante ou gratuite.

*1 : Le terme « contenu » inclut un programme informatique, les données audio, les données de style d'accompagnement, les données MIDI, les données WAVE, les données d'enregistrement vocal, les partitions, les données de partition, etc.

*2 : L'expression « le reproduire ou de le détourner » fait référence à l'utilisation du contenu proprement dit dans ce produit, ou à son enregistrement et à sa distribution sans modification de manière semblable.

■ À propos des fonctions/données intégrées

- Certains morceaux prédéfinis ont été modifiés afin de raccourcir ou de procéder à des arrangements, et peuvent ne pas être strictement identiques aux originaux.

■ À propos de ce manuel

- Les illustrations présentées dans ce manuel sont proposées à titre informatif uniquement.
- Windows est une marque déposée de Microsoft® Corporation aux États-Unis et dans d'autres pays.
- « QR Code » est une marque déposée de DENSO WAVE INCORPORATED.
- Les noms de société et de produit de ce manuel sont des marques commerciales ou des marques déposées de leurs sociétés respectives.

■ Accord fin

- Contrairement aux pianos acoustiques, cet instrument n'a pas besoin d'être accordé par un spécialiste (la hauteur de ton peut néanmoins être réglée par l'utilisateur de manière à ce qu'elle soit adaptée aux autres instruments). La hauteur de ton des instruments numériques est en effet toujours parfaitement constante.

■ À propos de la mise au rebut

- Lors de la mise au rebut de ce produit, veuillez contacter les autorités locales concernées.

Nom des touches

Le nom des touches de panneau est entre crochets []. Par ailleurs, le terme « touche » est omis dans ce manuel (par exemple, la touche PLAY est indiquée sous la forme [PLAY]).

Table des matières

PRÉCAUTIONS D'USAGE.....	4
À propos des manuels	8
Accessoires inclus	8
Commandes et bornes du panneau	9

Principe d'utilisation

Configuration.....	11
Protège-clavier (YDP-165, YDP-145).....	11
Pupitre (YDP-165, YDP-145).....	11
Protège-clavier et pupitre (YDP-S55, YDP-S35)	12
Mise sous tension	13
Fonction de mise hors tension automatique	14
Réglage des sons de confirmation d'opération	14
Fonction de limitation de volume.....	14
Utilisation du casque.....	15
Jeu au piano	16
Intelligent Acoustic Control (IAC).....	16
Utilisation des pédales	17
Utilisation de la fonction VRM Lite.....	18
Modification de la sensibilité au toucher	18
Utilisation du métronome.....	19

Opérations avancées

Reproduction de sons d'instruments variés (sonorités)	20
Sélection d'une sonorité.....	20
Écoute des morceaux de démonstration	21
Ajout de variations au son (Réverbération).....	22
Transposition de la hauteur de ton par demi-ton	23
Réglage de la hauteur de ton	23
Superposition de deux sonorités (mode Dual).....	24
Mode Duo.....	25
Reproduction de morceaux et entraînement	26
Écoute de morceaux prédéfinis	26
Entraînement à une main.....	27

Reproduction immédiate à partir de la première note (Quick Play ou Lecture rapide)

Enregistrement de votre performance	28
Enregistrement de votre performance	28
Changement des paramètres initiaux du morceau enregistré	29
Suppression des données enregistrées	29

Utilisation d'un ordinateur ou d'un appareil intelligent.....	30
Utilisation d'une application sur votre appareil intelligent	30
Reproduction/Enregistrement des données audio (interface audio USB)	30

Sauvegarde des données et initialisation des réglages	31
Données conservées lorsque l'instrument est éteint.....	31
Initialisation des réglages	31
Vérification de la version du microprogramme de cet instrument	31

Annexe

Résolution des problèmes.....	32
Montage du support de clavier	33
Précautions d'usage concernant le montage	33
Déplacement/Installation	33
Montage du YDP-165 et du YDP-145	34
Montage du YDP-S55 et du YDP-S35	37
Caractéristiques techniques.....	40
Index.....	42
Song List.....	43
Guide de fonctionnement rapide..... à la fin	

Nous vous remercions d'avoir choisi ce piano numérique Yamaha.
Cet instrument offre une qualité de son exceptionnelle
et permet un excellent contrôle de l'expressivité.
Afin d'exploiter cet instrument au maximum de ses performances et de ses fonctions,
lisez attentivement les manuels et conservez-les pour les consulter ultérieurement.

À propos des manuels

Cet instrument est livré avec les manuels suivants.

■ Manuels inclus

• Mode d'emploi (le présent manuel)

Explique comment utiliser l'instrument.

■ Manuels en ligne

• Guide de fonctionnement rapide

Présente les fonctions des boutons et le clavier sous forme de tableaux pour en simplifier la compréhension.



https://manual.yamaha.com/mi/kb-ekb/ydp-165_s55/

• Smart Device Connection Manual (Manuel de connexion d'un appareil intelligent)

Explique comment connecter l'instrument à un smartphone, une tablette, etc.

• Computer-related Operations (Opérations liées à l'ordinateur)

Comprend des instructions sur le branchement de cet instrument sur un ordinateur, ainsi que sur les opérations de transfert des données de morceau.

• MIDI Reference (Référence MIDI)

Ce document présente le format des données MIDI et la fiche MIDI Implementation Chart, ainsi que les descriptions et les fonctions MIDI (réglages des canaux MIDI et de commande locale par exemple).

Pour accéder à ces manuels, connectez-vous au site Web des téléchargements Yamaha, puis tapez le nom du modèle afin de chercher les fichiers souhaités.

Yamaha Downloads

<https://download.yamaha.com/>

Accessoires inclus

- Mode d'emploi (le présent manuel) × 1
- 50 Classical Music Masterpieces (livret) × 1
- Online Member Product Registration × 1
- Adaptateur secteur* × 1
- Cordon d'alimentation* × 1 (YDP-165, YDP-S55)
- Tabouret* × 1 (YDP-165, YDP-145)

* Peut ne pas être fourni dans la région où vous résidez.
Veuillez vérifier ce point avec votre distributeur Yamaha.



Application pour appareil intelligent – Smart Pianist

Spécialement conçue pour l'instrument, l'application

Smart Pianist qui s'exécute sur votre appareil intelligent permet de contrôler votre piano numérique à distance afin de bénéficier de plus de commodité et de flexibilité. Cette application affiche différents paramètres à l'écran, ce qui vous permet de faire des réglages de manière visuelle et plus intuitive. Pour plus d'informations sur l'application Smart Pianist, reportez-vous au site Web Yamaha suivant.
<https://www.yamaha.com/kbdapps/>

Pour obtenir des instructions sur la connexion de l'instrument à un appareil intelligent, l'assistant de connexion Smart Pianist vous guide en fonction des conditions de fonctionnement et de l'environnement. Pour démarrer l'assistant de connexion, appuyez sur «  » (Menu) en haut à gauche de l'écran pour ouvrir l'écran Menu, puis appuyez sur Instrument → Start Connection Wizard (Démarrer l'assistant de connexion).

NOTE

Cet instrument ne prend pas en charge la connexion sans fil. Pour la méthode de connexion à l'application Smart Pianist, sélectionnez Cable (Câble).

Commandes et bornes du panneau

YDP-165, YDP-145

Les illustrations sont extraites du YDP-145.

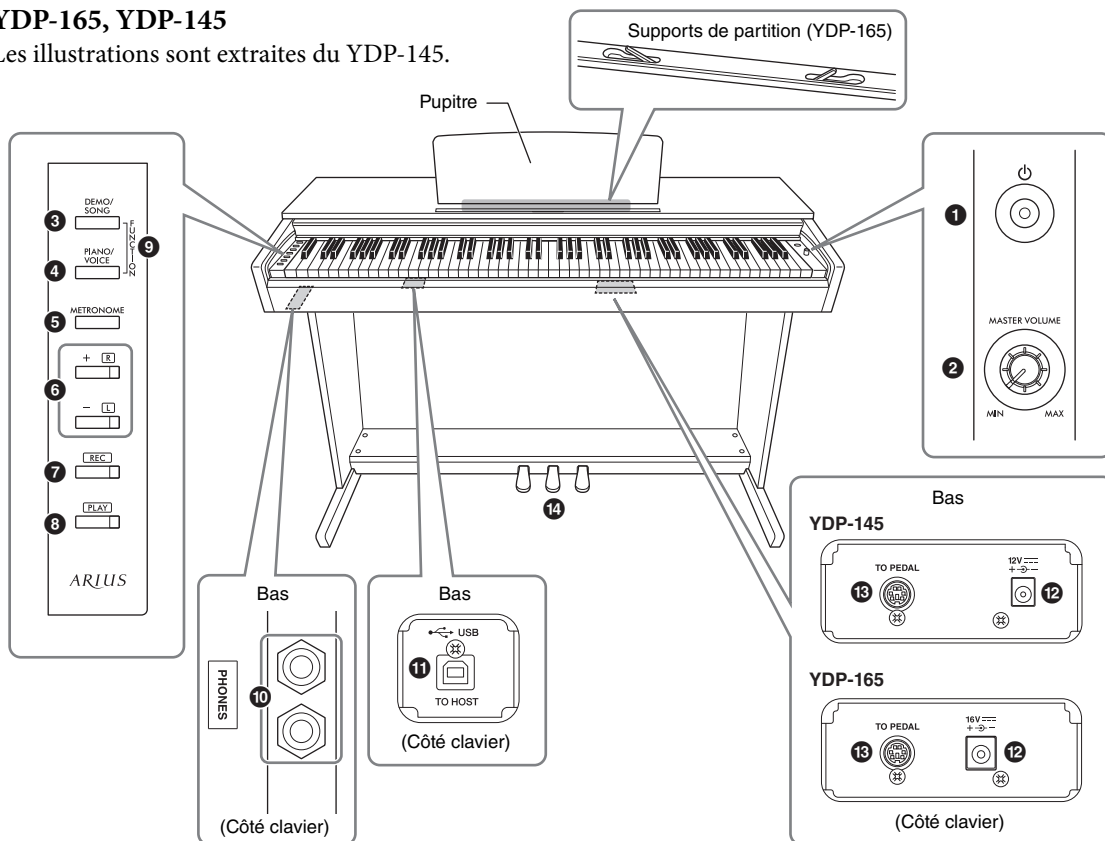

YDP-S55, YDP-S35

Les illustrations sont extraites du YDP-S55.

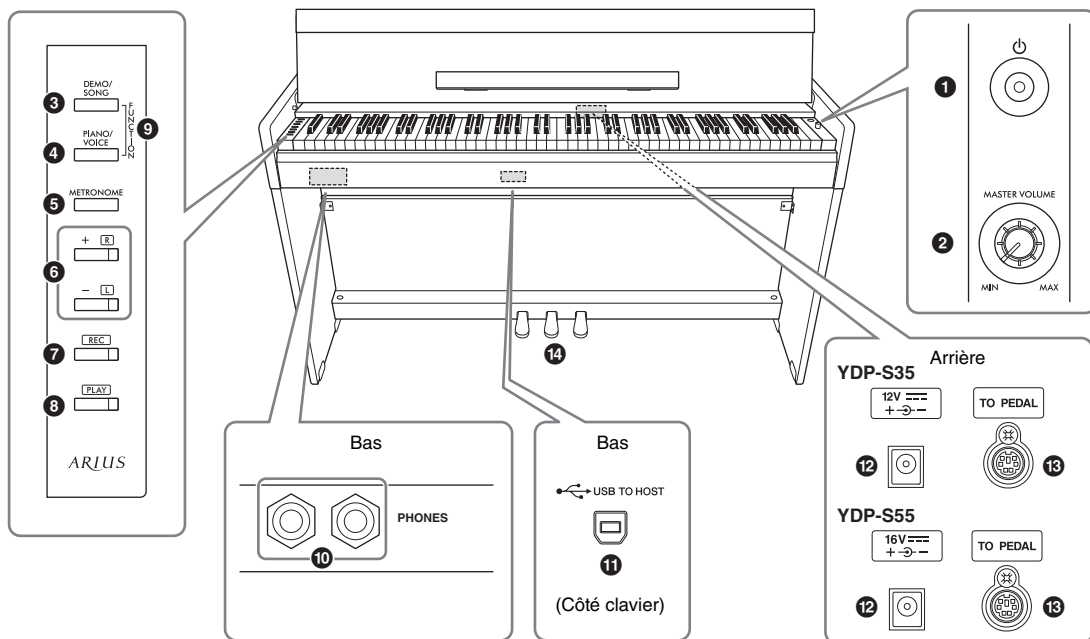

1 Interrupteur [⏻] (Veille/Marche) page 13
Met l'instrument sous tension ou en veille.

2 Bouton [MASTER VOLUME] (Volume principal) page 14
Règle le volume du son d'ensemble.



⚠ ATTENTION

N'utilisez pas cet instrument à un volume élevé pendant une période prolongée sous peine d'endommager votre audition.

3 Touche [DEMO/SONG] (Démon/Morceau) pages 21, 26
Pour la reproduction des morceaux de démonstration, des 50 Classical Masterpieces et des morceaux de leçon.

4 Touche [PIANO/VOICE] (Piano/Sonorité) pages 20, 22, 24
Permet de sélectionner une ou deux sonorités à organiser en couche, ou un type de réverbération.

5 Touche [METRONOME] (Métronome)..... page 19
Active/désactive le métronome.

6 Touches [+R], [-L] pages 19, 20, 26, 27

- En général, ces touches permettent de sélectionner la sonorité suivante ou la sonorité précédente.
- Pendant la reproduction d'un morceau, elles permettent de sélectionner le morceau suivant ou précédent, et également (si vous maintenez la touche [PLAY] enfoncée) d'activer/de désactiver individuellement la partie à main droite ou la partie à main gauche.
- Pendant la reproduction du métronome, elles permettent d'accélérer ou de ralentir le tempo.

7 Touche [REC] (Enregistrement) page 28
Permet d'enregistrer votre performance au clavier.

8 Touche [PLAY] (Reproduction)..... page 28
Permet de reproduire la performance enregistrée.

9 Touche [FUNCTION] (Fonction)..... pages 14, 23
Le fait d'appuyer simultanément sur les touches [DEMO/SONG] et [PIANO/VOICE], et de les maintenir enfoncées tout en appuyant sur une touche spécifique permet de configurer différents réglages tels que la fonction Auto Power off (Mise hors tension automatique), les paramètres Transpose (Transposition), etc.

10 Prises [PHONES] (Casque) page 15
Permettent de connecter un casque stéréo standard.

Crochet de suspension du casque (YDP-165 uniquement)

Vous pouvez accrocher le casque sur l'instrument lorsque vous ne l'utilisez pas.

Pour obtenir des instructions sur l'installation du crochet de suspension du casque, reportez-vous à la section Montage du support de clavier, page 36.

AVIS

Évitez de pendre autre chose que le casque au crochet de suspension.

Vous risqueriez d'endommager l'instrument ou le crochet.

11 Borne [USB TO HOST] (USB-hôte) page 30
Permet de relier l'instrument à un ordinateur ou à un appareil intelligent.

12 Prise DC IN (Entrée CC) page 13
Permet de brancher l'adaptateur secteur.

13 Prise [TO PEDAL] pages 36, 39
Permet de brancher le cordon de la pédale.

14 Pédales..... page 17
Pour le contrôle de l'expression et du maintien, exactement comme sur un piano acoustique.

Configuration

Protège-clavier (YDP-165, YDP-145)

Pour ouvrir le protège-clavier :

Relevez le couvercle légèrement, puis poussez-le et faites-le glisser complètement.

Pour fermer le protège-clavier :

Faites glisser le couvercle vers vous et rabaissez-le doucement sur les touches.

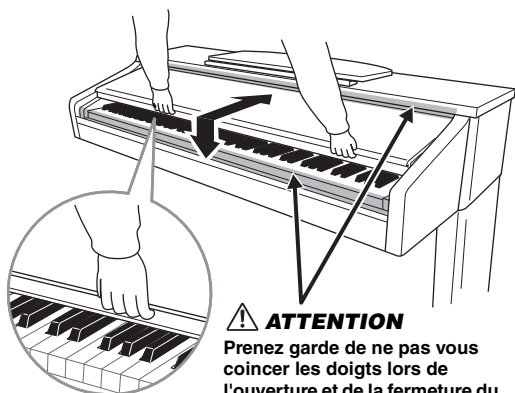

⚠ ATTENTION
Prenez garde de ne pas vous coincer les doigts lors de l'ouverture et de la fermeture du protège-clavier.

⚠ ATTENTION

- Saisissez le protège-clavier avec les deux mains lorsque vous l'ouvrez ou le fermez. Ne le lâchez pas tant qu'il n'est pas complètement ouvert ou fermé. Prenez garde de ne pas vous coincer les doigts (les vôtres et ceux des personnes à côté de vous, notamment les enfants) entre le protège-clavier et l'unité principale.
- Ne posez pas d'objets (des objets métalliques ou du papier, par exemple) sur le protège-clavier. En effet, de petits objets placés à cet endroit risquent de tomber à l'intérieur de l'unité lors de l'ouverture du couvercle, et s'avérer impossibles à retirer. Cela peut provoquer des décharges électriques, des courts-circuits, des incendies ou autres conséquences sérieuses.

Pupitre (YDP-165, YDP-145)

Pour dresser le pupitre :

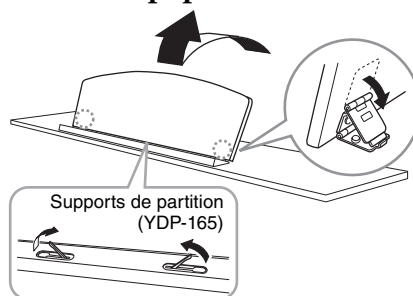

1. Tirez le pupitre vers le haut et vers vous au maximum.
2. Abaissez les deux supports métalliques à gauche et à droite, situés à l'arrière du pupitre.
3. Abaissez le pupitre de manière à ce que les supports métalliques se mettent en place.

(YDP-165) Les supports permettent de maintenir les pages des partitions en place.

⚠ ATTENTION

N'essayez pas d'utiliser le pupitre lorsqu'il est en position semi-lévé. Lorsque vous abaissez le pupitre, tenez-le jusqu'à ce qu'il soit totalement abaissé.

Pour abaisser le pupitre :

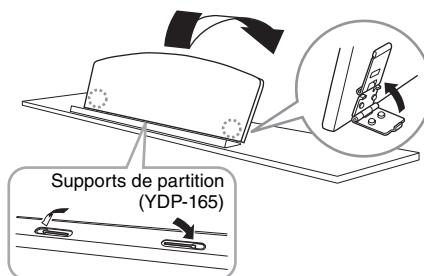

(YDP-165) Fermez les supports de partition s'ils sont ouverts, puis abaissez le pupitre en suivant les instructions ci-dessous.

1. Tirez le pupitre vers vous aussi loin que possible.
2. Dressez les deux supports métalliques (à l'arrière du pupitre).
3. Abaissez lentement le pupitre vers l'arrière jusqu'à ce qu'il soit complètement redescendu.

Protège-clavier et pupitre (YDP-S55, YDP-S35)

⚠ ATTENTION

Tenez toujours le protège-clavier avec les deux mains lorsque vous l'ouvrez ou le fermez. Ne le lâchez pas tant qu'il n'est pas complètement ouvert ou fermé. Prenez garde de ne pas vous coincer les doigts (les vôtres et ceux des personnes à côté de vous, notamment les enfants) entre le protège-clavier et l'unité principale.

Ouverture du protège-clavier

1. Tenez le rebord du protège-clavier des deux mains et ouvrez-le lentement.
2. Fermez la partie avant du protège-clavier.

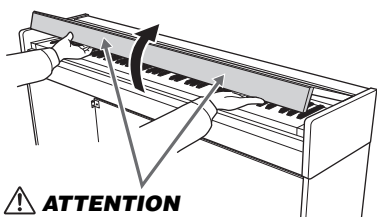

⚠ ATTENTION

Prenez garde de ne pas vous coincer les doigts lorsque vous ouvrez le couvercle.

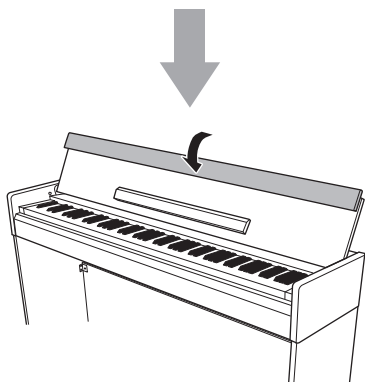

3. Déployez le pupitre.

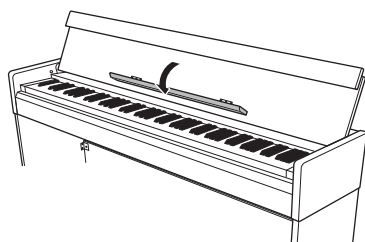

Fermeture du protège-clavier

1. Repliez le pupitre.
2. Déployez la partie avant du protège-clavier.
3. Tenez le protège-clavier à deux mains et fermez-le doucement.

Le protège-clavier est équipé du mécanisme spécial SOFT-CLOSE™ de fermeture en douceur.

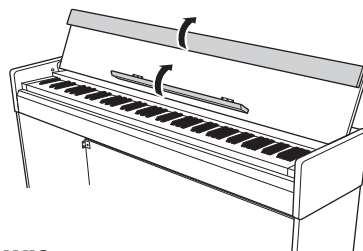

AVIS

Avant de fermer le protège-clavier, prenez soin de replier le pupitre et de déployer la partie avant du panneau avant.

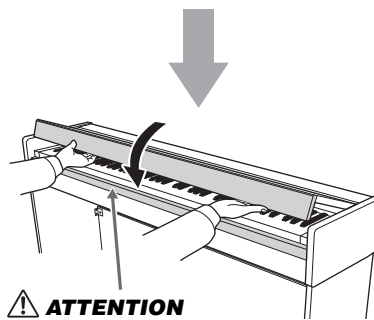

⚠ ATTENTION

Prenez garde de ne pas vous coincer les doigts lorsque vous fermez le couvercle.

⚠ ATTENTION

N'exercez pas de force excessive lors de la fermeture du protège-clavier.

Une force excessive exercée sur le protège-clavier lors de sa fermeture risquerait d'endommager le mécanisme SOFT-CLOSE™, et pourrait provoquer des blessures aux mains et aux doigts s'ils restaient coincés sous le protège-clavier.

Mise sous tension

1. Connectez les prises de l'adaptateur secteur dans l'ordre indiqué dans l'illustration.

YDP-165, YDP-S55

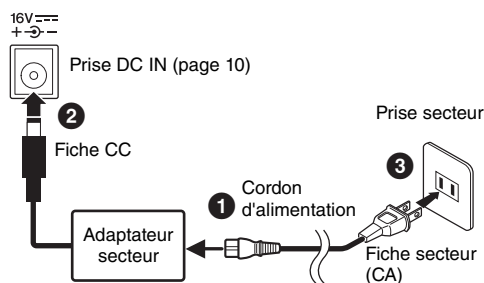

La forme de la fiche et celle de la prise varient selon le pays.

YDP-145, YDP-S35

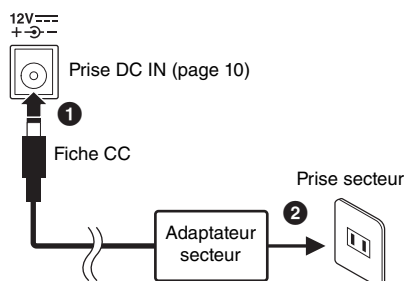

Suivez la procédure indiquée ci-dessus dans l'ordre inverse pour déconnecter l'adaptateur secteur.

⚠ AVERTISSEMENT

- Utilisez uniquement l'adaptateur spécifié (page 41). L'utilisation d'un autre type d'adaptateur risque d'endommager irrémédiablement l'adaptateur et l'instrument.
- Lors de l'installation de l'appareil, assurez-vous que la prise secteur que vous utilisez est facilement accessible. En cas de problème ou de dysfonctionnement, coupez immédiatement l'alimentation et retirez la fiche de la prise secteur.
- Lors de l'utilisation de l'adaptateur secteur avec fiche amovible,
 - Prenez soin de laisser la fiche fixée sur l'adaptateur secteur. L'utilisation de la fiche seule pourrait provoquer un risque d'électrocution ou un incendie.
 - En cas de retrait accidentel de la fiche de l'adaptateur secteur, ne touchez jamais la partie métallique lorsque vous insérez la fiche. Afin d'éviter les risques d'électrocution, courts-circuits ou incidents, veuillez également à ce que l'adaptateur secteur et la fiche ne soient pas encrassés par la poussière.

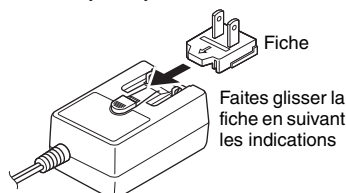

La forme de la fiche et celle de la prise varient selon le pays.

2. Baissez le volume en réglant le bouton [MASTER VOLUME] sur MIN.

3. Appuyez sur l'interrupteur [⏻] (Veille/Marche) pour mettre l'instrument sous tension.

Les témoins des touches à gauche du clavier s'allument ; lorsqu'ils s'éteignent, l'instrument démarre.

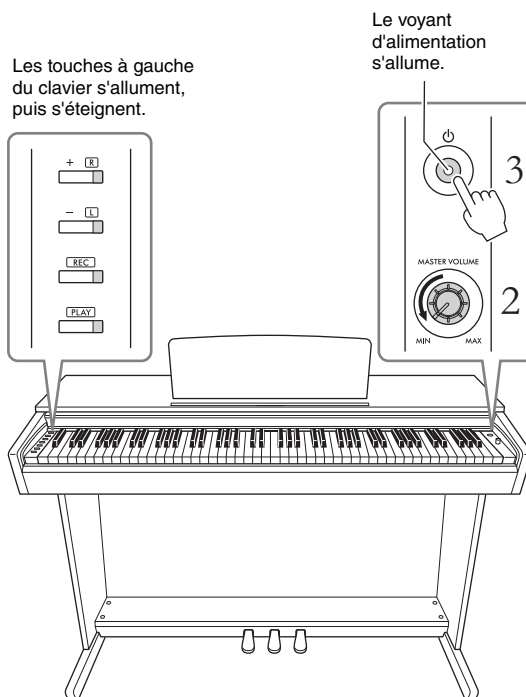

Les touches à gauche du clavier s'allument, puis s'éteignent.

Le voyant d'alimentation s'allume.

4. Appuyez sur l'interrupteur [⏻] (Veille/Marche) pour mettre l'instrument sous tension pendant 1 seconde.

Le voyant d'alimentation s'éteint.

⚠ ATTENTION

Notez que lorsque l'interrupteur [⏻] (Veille/Marche) est en position de veille, une faible quantité de courant électrique circule toujours dans l'instrument. Si vous n'utilisez pas l'instrument pendant un certain temps, prenez soin de débrancher le cordon d'alimentation de la prise murale.

AVIS

Appuyez uniquement sur l'interrupteur [⏻] (Veille/Marche) pour mettre l'instrument sous tension. Toutes les autres opérations (pression des touches du clavier, des touches ou des pédales) peuvent provoquer un dysfonctionnement de l'instrument.

Fonction de mise hors tension automatique

Pour empêcher toute consommation électrique superflue, cette fonction met automatiquement l'instrument hors tension après environ 30 minutes d'inutilisation.

Réglage par défaut : fonction activée

Désactivation de la fonction de mise hors tension automatique (méthode simple)

Tout en maintenant la touche A-1 (la plus basse) enfoncée, appuyez sur l'interrupteur [⏻] (Veille/ Marche) pour mettre l'instrument sous tension. Le voyant [REC] clignote trois fois, ce qui signifie que la fonction de mise hors tension automatique a été désactivée.

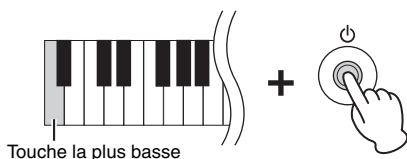

Activation/Désactivation de la fonction de mise hors tension automatique

Tout en maintenant les touches [DEMO/SONG] et [PIANO/VOICE] enfoncées, appuyez sur la touche A#0 pour activer la fonction de mise hors tension automatique ou sur la touche A0 pour la désactiver.

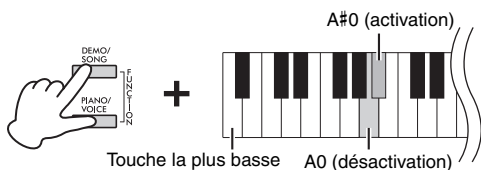

Réglage des sons de confirmation d'opération

Lors d'un changement de réglage à l'aide d'une touche ou d'une combinaison de touches, un son correspondant à l'action (activation, désactivation, clic, saisie de la valeur de tempo) est émis. Ce son de confirmation peut être activé ou désactivé si nécessaire.

Réglage par défaut : fonction activée

Activation/Désactivation des sons de confirmation d'opération

Tout en maintenant les touches [DEMO/SONG] et [PIANO/VOICE] enfoncées, appuyez sur la touche A#-1 pour activer le son ou sur la touche A-1 pour le désactiver.

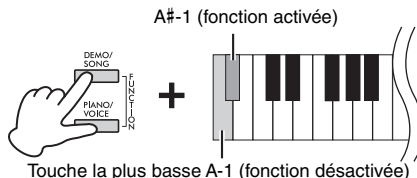

Fonction de limitation de volume

Lorsque cette fonction est activée, le volume principal n'augmente pas, même lorsque le bouton [MASTER VOLUME] est tourné vers la droite à partir du centre. Lorsque la fonction n'est pas utilisée, le volume maximal est inférieur : vous protégez votre ouïe lorsque vous utilisez le casque ou évitez les sons trop forts lorsque vous utilisez les haut-parleurs.

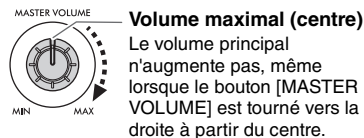

Réglage par défaut : Désactivé

Activation/Désactivation du limiteur de volume

Tout en maintenant les touches [DEMO/SONG] et [PIANO/VOICE] enfoncées, appuyez sur la touche F#6 pour activer la fonction ou sur la touche F6 pour la désactiver.

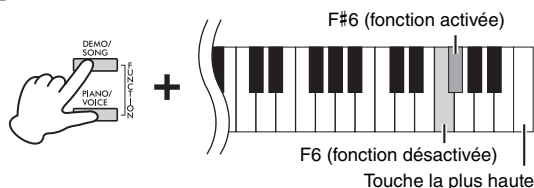

AVIS

Lorsque vous désactivez cette fonction, des sons puissants risquent d'être émis si le bouton [MASTER VOLUME] est tourné vers la droite à partir du centre. Vérifiez que le bouton est tourné vers la gauche à partir du centre, puis désactivez cette fonction.

Utilisation du casque

Cet instrument étant équipé de deux prises [PHONES], vous pouvez y brancher deux casques stéréo standard. Si vous n'en utilisez qu'un seul, vous pouvez le brancher indifféremment sur l'une ou l'autre de ces deux prises. Les haut-parleurs sont coupés automatiquement, conformément au réglage par défaut.

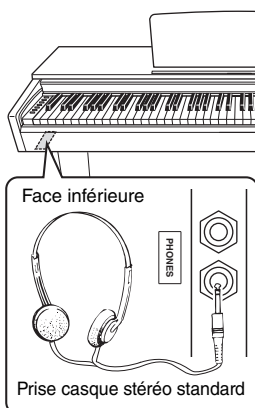

⚠ ATTENTION

N'utilisez pas le casque à un volume élevé pendant une période prolongée ; cela pourrait entraîner une perte de l'audition.

NOTE

Si vous utilisez une fiche d'adaptateur, prenez soin de la retirer lorsque vous débranchez le casque. Si la fiche d'adaptateur reste branchée, aucun son n'est émis par les haut-parleurs de l'instrument.

Réglage d'activation/de désactivation du haut-parleur

Vous pouvez indiquer si le son de l'instrument est toujours émis via le haut-parleur intégré. Appuyez simultanément sur les touches [DEMO/SONG] et [PIANO/VOICE] et maintenez-les enfoncées, puis appuyez sur l'une des touches comprises entre F5 et G5.

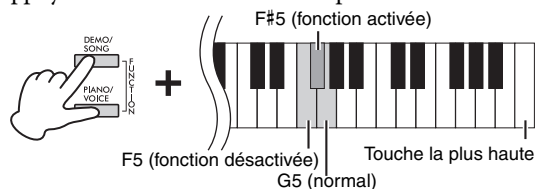

Réglage par défaut : Normal

Off (Désactivé) (Clé F5)	Le haut-parleur n'émet aucun son.
fonction activée (Touche F#5)	Le haut-parleur émet du son dans tous les cas, qu'un casque soit branché ou pas.
Normal (Clé G5)	Le haut-parleur ne fonctionne que si le casque n'est pas branché.

Reproduction d'une impression naturelle de distance (Optimiseur stéréophonique)

L'optimiseur stéréophonique donne la sensation de jouer sur un piano acoustique, même lorsque vous utilisez un casque. En général, le son du casque est très près des oreilles. L'effet d'optimiseur stéréophonique récrée une distance naturelle ou la sensation d'espace physique entre les oreilles et l'instrument, comme si vous aviez un piano acoustique.

Réglage par défaut : fonction activée

Tout en maintenant la touche [PIANO/VOICE] enfoncée, appuyez sur la touche F#3 pour activer la fonction ou sur la touche F3 pour la désactiver.

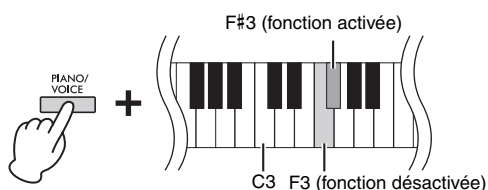

NOTE

L'optimiseur stéréophonique n'a une incidence que sur les sonorités de piano (page 20).

Jeu au piano

Intelligent Acoustic Control (IAC)

La fonction IAC permet de contrôler et de régler automatiquement la qualité du son en fonction du volume global de l'instrument. La fonction IAC est active uniquement sur le son émis par les haut-parleurs ou le casque de l'instrument. Même si le volume est faible, les sons graves et aigus sont très clairs. Dans le cas de l'utilisation du casque notamment, le risque d'acouphènes est réduit, car le volume global n'a pas besoin d'être augmenté de manière excessive.

Réglage par défaut :
fonction activée

Pour activer/désactiver la fonction IAC :

Tout en maintenant les touches [DEMO/SONG] et [PIANO/VOICE] enfoncées, appuyez sur la touche C#2 pour activer la fonction ou sur la touche C2 pour la désactiver.

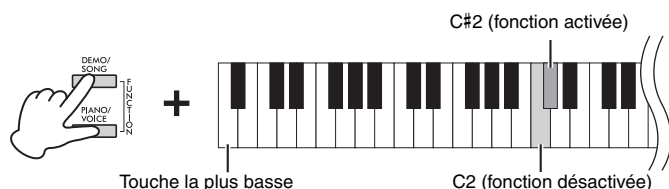

Pour régler la profondeur IAC :

Tout en maintenant les touches [DEMO/SONG] et [PIANO/VOICE] enfoncées, appuyez sur la touche D2 pour diminuer la valeur ou sur la touche E2 pour l'augmenter.

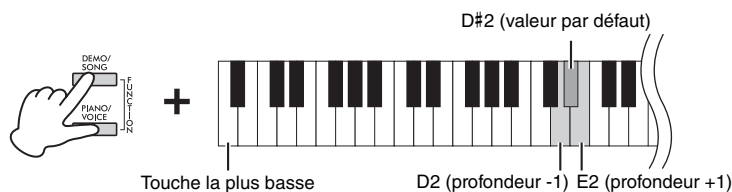

Plus la valeur est élevée, plus vous entendrez clairement les graves et les aigus à des niveaux sonores inférieurs.

Plage des réglages :
-3 – +3

Réglage par défaut :
0

Utilisation des pédales

Pédale forte (Droite)

Lorsque vous appuyez sur la pédale forte, les notes que vous jouez ont un maintien prolongé. Lorsque vous sélectionnez une sonorité de piano, le fait d'enfoncer la pédale forte active également la fonction VRM Lite (page 18) de façon à reproduire fidèlement la résonance particulière des cordes d'un piano à queue acoustique. Par ailleurs, cet instrument dispose d'une fonction de pédale à mi-course qui permet de contrôler avec précision l'expressivité du maintien.

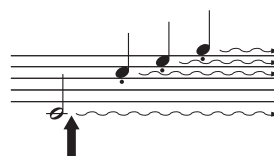

Lorsque vous appuyez sur la pédale forte, les notes jouées avant le relâchement de la pédale sont maintenues plus longtemps.

NOTE

Si les pédales ne fonctionnent pas, la fiche du cordon de la pédale n'est peut-être pas branchée. Insérez fermement la fiche du cordon de la pédale dans la prise correspondante (page 39).

Fonction de pédale à mi-course

Cette fonction permet de faire varier la longueur du maintien en fonction du degré d'enfoncement de la pédale. Plus vous enfoncez la pédale, plus vous prolongez le son. Par exemple, si vous enfoncez la pédale forte et que les notes que vous jouez vous semblent trop obscures ou trop sonores, avec un maintien trop prolongé, vous pouvez relâcher la pédale de moitié (ou plus) afin d'atténuer le maintien.

Pédale de sostenuto (Centre)

Si vous appuyez sur la pédale de sostenuto pendant que vous jouez, et maintenez une note ou un accord au clavier, ces notes sont maintenues tant que la pédale reste enfoncée. En revanche, les notes suivantes ne le seront pas.

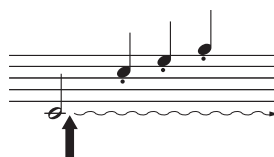

Lorsque vous appuyez sur la pédale de sostenuto tout en maintenant une note enfoncée, celle-ci est prolongée tant que la pédale est enfoncée.

Lorsque la pédale de sostenuto est maintenue enfoncée, les sonorités d'orgue et de cordes (page 20) sont continues, sans chute lorsque les touches sont relâchées.

Pédale douce (Gauche)

La pédale douce réduit le volume et modifie légèrement le timbre des notes jouées pendant que la pédale est enfoncée. Son activation n'a pas d'incidence sur les notes qui sont déjà en cours de reproduction au moment où elle est enfoncée.

N'oubliez pas que la fonction de cette pédale est différente de celle de la pédale douce et qu'elle dépend de la sonorité sélectionnée.

Lorsque vous sélectionnez la sonorité Jazz Organ (Orgue jazz) (page 20), le fait d'appuyer sur la pédale de gauche permet de commuter entre la rotation rapide et la rotation lente du haut-parleur rotatif.

Lorsque la sonorité Vibraphone (page 20) est sélectionnée, la pédale de gauche active et désactive le vibrato.

Utilisation de la fonction VRM Lite

La technologie VRM (Virtual Resonance Modeling ou modélisation de résonance virtuelle) Lite de cet instrument reproduit fidèlement la résonance complexe des cordes à l'aide d'un instrument de musique virtuel (modélisation physique) pour que le son ressemble à celui d'un véritable piano acoustique. La résonance instantanée a lieu lorsqu'une touche au clavier ou une pédale est enfoncée. Vous pouvez par conséquent varier l'expressivité du son en modifiant le rythme de pression sur les touches, ainsi que le rythme et la profondeur de pression de la pédale. Cette fonction ne s'applique qu'aux sonorités de piano (page 20).

Pour activer/désactiver la fonction VRM Lite :

Tout en maintenant la touche [PIANO/VOICE] enfoncée, appuyez sur la touche C#3 pour activer la fonction ou sur la touche C3 pour la désactiver.

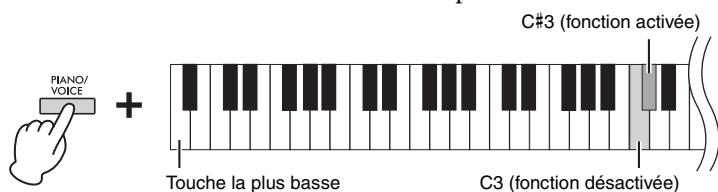

Réglage par défaut :
fonction activée

Modification de la sensibilité au toucher

Vous pouvez régler la sensibilité au toucher, c'est-à-dire la réponse du clavier à votre force de frappe. Ce réglage ne modifie pas le poids du clavier. Tout en maintenant la touche [PIANO/VOICE] enfoncée, appuyez sur l'une des touches comprises entre C6 et D#6.

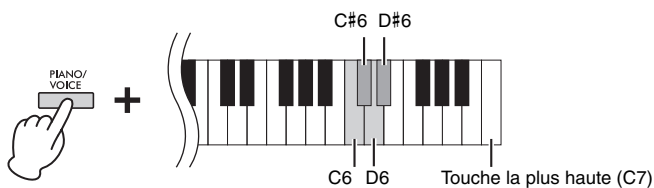

NOTE
Ce réglage est désactivé avec certaines sonorités telles que les sons d'un orgue.

Réglage par défaut :
C#6 (moyen)

Liste des sensibilités au toucher

Touche	Sensibilité au toucher	Description
C6	Soft (Légère)	Produit un volume relativement élevé même avec une force de frappe légère.
C#6	Medium (Moyenne)	Sensibilité au toucher standard.
D6	Hard (Élevée)	Nécessite une force de frappe importante pour produire un volume élevé.
D#6	Fixed (Constante)	Le niveau de volume est constant, quelle que soit la force de votre jeu sur le clavier.

Utilisation du métronome

La fonction de métronome est très pratique lorsque vous souhaitez vous exercer à un tempo précis.

1. Appuyez sur la touche [METRONOME] pour lancer le métronome.
2. Appuyez sur la touche [METRONOME] pour arrêter le métronome.

Réglage du métronome

Tout en maintenant la touche [METRONOME] enfoncée, appuyez sur l'une des touches indiquées ci-dessous ou [+R]/[-L] pour régler le paramètre de métronome.

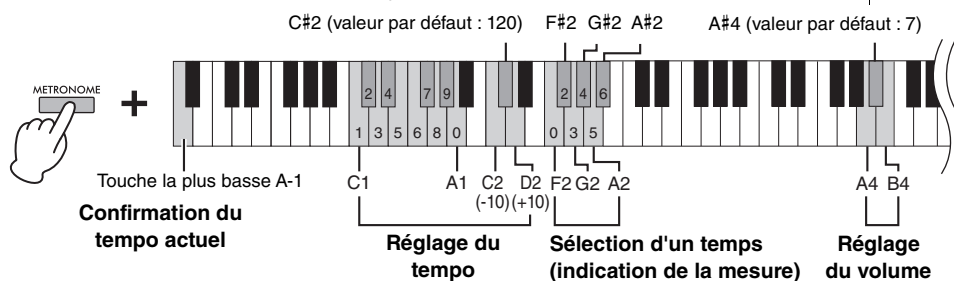

Confirmation de sonorité du tempo actuel (en anglais)

Appuyez sur la touche [METRONOME] et maintenez-la enfoncée, puis appuyez sur la touche A-1 (la plus basse).

Réglage du tempo

Le tempo du métronome peut être réglé entre 5 et 280 temps par minute.

• Pour augmenter ou réduire la valeur de 1 :

Tout en maintenant la touche [METRONOME] enfoncée, appuyez sur la touche [+R] pour augmenter la valeur ou sur [-L] pour la réduire.

Pendant que le métronome fonctionne, appuyez sur la touche [+R] pour augmenter la valeur ou sur [-L] pour la réduire.

• Pour augmenter ou réduire la valeur de 10 :

Tout en maintenant la touche [METRONOME] enfoncée, appuyez sur la touche D2 pour augmenter la valeur ou sur la touche C2 pour la réduire.

• Pour spécifier une valeur numérique :

Tout en maintenant la touche [METRONOME] enfoncée, appuyez sur les touches adéquates comprises entre C1 et A1, dans l'ordre. La valeur est entrée lorsque vous spécifiez trois chiffres ou que vous relâchez la touche [METRONOME] après avoir indiqué un ou deux chiffres.

• Réinitialisation de la valeur par défaut (120)

Tout en maintenant la touche [METRONOME] enfoncée, appuyez simultanément sur les touches [+R] et [-L] et maintenez-les enfoncées, ou appuyez sur la touche C#2. Pendant que le métronome fonctionne, appuyez simultanément sur les touches [+R] et [-L].

Sélection d'un temps (indication de la mesure)

Tout en maintenant la touche [METRONOME] enfoncée, appuyez sur l'une des touches comprises entre F2 et A#2.

Le premier temps est marqué par un carillon et le reste des temps par des déclics. Réglage par défaut : 0 (F2). Avec ce réglage, on entend un déclic à chaque temps.

Réglage du volume

Tout en maintenant la touche [METRONOME] enfoncée, appuyez sur la touche B4 pour augmenter le volume ou sur la touche A4 pour le réduire. Pour réinitialiser le réglage par défaut, appuyez sur la touche A#4 tout en maintenant la touche [METRONOME] enfoncée.

NOTE

Une valeur numérique est lue lorsque la touche adéquate est enfoncée.

Si la valeur saisie se situe en dehors de la plage de réglage, elle est ignorée.

Touche	Temps (Time Signature) (indication de la mesure)
F2	0 (pas d'accent)
F#2	2
G2	3
G#2	4
A2	5
A#2	6

Plage des réglages :

1 – 10

Réglage par défaut :

7 (A#4)

Reproduction de sons d'instruments variés (sonorités)

Sélection d'une sonorité

Pour sélectionner la sonorité CFX Grand :

Il vous suffit d'appuyer sur la touche [PIANO/VOICE].

Pour sélectionner une autre sonorité :

Appuyez sur la touche [PIANO/VOICE], puis sur [+R] ou sur [-L] pour sélectionner la sonorité précédente ou suivante.

Pour sélectionner une sonorité spécifique :

Tout en maintenant la touche [PIANO/VOICE] enfoncée, appuyez sur l'une des touches C1 – A1. Pour plus de détails sur les sonorités et les touches auxquelles elles sont attribuées, reportez-vous à la liste ci-dessous.

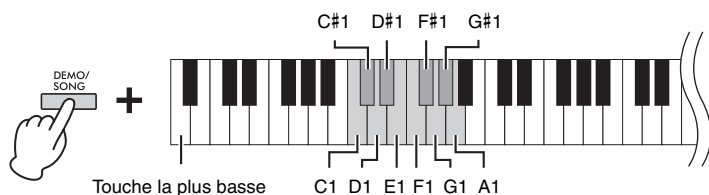

NOTE

Pour entendre les caractéristiques des différentes sonorités, reproduisez les morceaux de démonstration (page 21).

Liste des sonorités

Touche	Nom de sonorité	Description de la sonorité
C1	CFX Grand*	Son du piano à queue CFX de Yamaha, instrument phare de la marque. Large gamme dynamique pour une expressivité maximale. Adapté à tout genre et style de musique.
C#1	Mellow Grand*	Son de piano de concert, chaud et délicat. Idéal pour les ballades.
D1	Pop Grand*	Mise en évidence du son de piano. Idéal pour se détacher des sons produits par d'autres instruments dans un orchestre.
D#1	Stage E.Piano	Son d'un piano électrique produisant des effets de coups de marteau métalliques. La tonalité peut être tour à tour douce avec un jeu de clavier léger et agressive avec un jeu prononcé.
E1	DX E.Piano	Son de piano électronique créé par synthèse FM. Idéale pour la musique populaire standard.
F1	Harpsichord	Instrument idéal pour la musique baroque. Comme le clavecin utilise des cordes pincées, cette sonorité n'a pas de réponse au toucher. Un son caractéristique est toutefois produit lorsque les touches sont relâchées.
F#1	Vibraphone	Vibraphone utilisé avec des maillets relativement légers. Plus vous jouez fort, plus le timbre devient métallique.
G1	Pipe Organ	Son type d'un orgue à tuyaux (8' + 4' + 2'). Sonorité idéale pour la musique sacrée de la période baroque.
G#1	Jazz Organ	Son d'un orgue électrique de type « timbre denté ». Très utilisé dans le jazz et le rock.
A1	Strings	Vaste ensemble de cordes, échantillonnées en stéréo avec une réverbération réaliste. Essayez de combiner cette sonorité avec le piano en mode Dual.

*Sonorités de piano.

Écoute des morceaux de démonstration

Des morceaux de démonstration spéciaux sont fournis pour toutes les sonorités de l'instrument.

1. Appuyez sur la touche [DEMO/SONG] pour démarrer la reproduction.

Vous pouvez alors écouter le morceau de démonstration correspondant. Pendant la reproduction, le témoin [PLAY] clignote en rythme avec le tempo sélectionné. La reproduction des morceaux de démonstration débute par le morceau sélectionné et se poursuit par les autres morceaux.

Après le dernier morceau de démonstration, la séquence revient au premier. La lecture se déroule en boucle tant que vous ne l'interrompez pas. Pour passer à un morceau de démonstration spécifique, appuyez sur la touche [DEMO/SONG] et maintenez-la enfoncée tout en appuyant sur l'une des touches comprises entre C1 et A1.

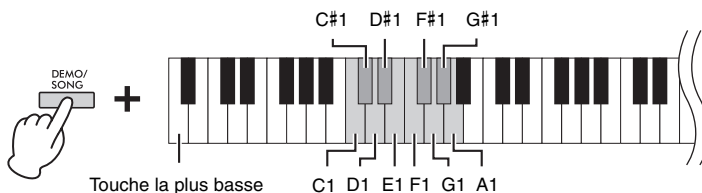

Pour jouer le morceau de démonstration sélectionné de manière répétée :

Tout en maintenant la touche [DEMO/SONG] enfoncée, appuyez sur l'une des touches comprises entre C1 et A1. Le son de l'opération (page 14) retentit deux fois et le morceau de démonstration peut être reproduit de manière répétée.

Pour changer de morceau de démonstration pendant la reproduction :

Appuyez sur la touche [+R] ou [-L] pour passer au morceau de démonstration présélectionné suivant ou précédent.

Si vous passez au morceau de démonstration suivant ou précédent pendant une reproduction répétée, le morceau de démonstration sera également reproduit de manière répétée.

2. Appuyez sur la touche [DEMO/SONG] ou [PLAY] pour arrêter la reproduction.

Le témoin [PLAY] est éteint.

Liste des morceaux de démonstration

Touche	Nom de sonorité	Titre	Compositeur
C1	CFX Grand	Valse No.2 As dur op.34-1 "Valse Brillante"	F. F. Chopin
C#1	Mellow Grand	The Nutcracker Medley	P. I. Tchaikovsky
D1	Pop Grand	Original	—
D#1	Stage E.Piano	Original	—
E1	DX E.Piano	Original	—
F1	Harpsichord	Concerto a cembalo obbligato, 2 violini, viola e continuo No.7, BWV 1058	J. S. Bach
F#1	Vibraphone	Original	—
G1	Pipe Organ	Herr Christ, der ein'ge Gottes-Sohn, BWV 601	J. S. Bach
G#1	Jazz Organ	Original	—
A1	Strings	Original	—

La longueur et le contenu réel des morceaux de démonstration (à l'exclusion des morceaux originaux) peuvent différer des compositions originales. Les morceaux de démonstration originaux sont des originaux Yamaha (© Yamaha Corporation).

NOTE

Si vous souhaitez changer le tempo de la reproduction, reportez-vous à la page 19.

Ajout de variations au son (Réverbération)

Cet instrument comprend plusieurs types de réverbérations qui ajoutent une profondeur et une expression supplémentaires au son, pour créer une atmosphère acoustique réaliste. Le type et la profondeur de la réverbération appropriés sont automatiquement sélectionnés chaque fois que vous choisissez une sonorité et un morceau. C'est la raison pour laquelle le type de réverbération n'a pas besoin d'être sélectionné ; toutefois, vous pouvez le modifier si vous le souhaitez.

Pour sélectionner un type de réverbération :

Tout en maintenant la touche [PIANO/VOICE] enfoncée, appuyez sur l'une des touches C2 – E2.

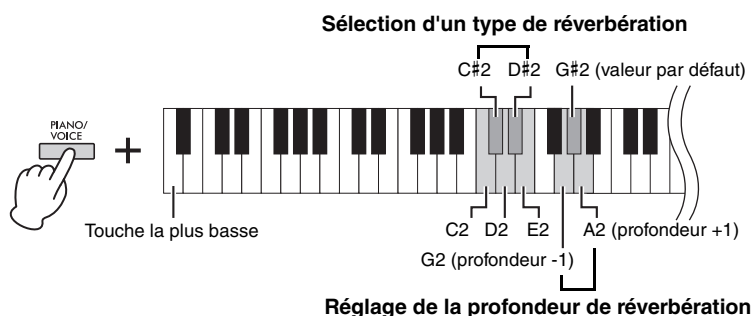

NOTE

En mode Dual (page 24), l'instrument attribue automatiquement le type de réverbération optimal à la combinaison de sonorités.

Liste des types de réverbération

Touche	Type de réverbération	Description
C2	Recital Hall	Simule la réverbération claire que vous entendriez lors d'un récital de piano dans une salle de concert de taille moyenne.
C#2	Concert Hall	Simule la réverbération riche que vous entendriez lors des performances d'un orchestre dans une salle de concert de grande taille.
D2	Chamber	Convient à la musique de chambre ; simule la réverbération intimiste que vous entendriez lors d'un récital de musique classique dans une salle spacieuse.
D#2	Club	Simule la réverbération vive que vous entendriez dans une salle de musique ou un club de jazz.
E2	Désactivé	Aucun effet n'est appliqué.

Pour régler la profondeur de la réverbération :

Plus la valeur est élevée, plus la profondeur est importante. Inversement, plus la valeur est basse, plus la profondeur est faible.

Tout en maintenant la touche [PIANO/VOICE] enfoncée, appuyez sur la touche G2 pour diminuer la valeur ou sur la touche A2 pour l'augmenter d'une unité.

Tout en maintenant la touche [PIANO/VOICE] enfoncée, appuyez sur la touche G#2 afin de régler la profondeur de réverbération sur la valeur la plus appropriée pour la sonorité en cours.

Plage des réglages :

0 (pas d'effet) – 20 (profondeur maximale)

Transposition de la hauteur de ton par demi-ton

Vous pouvez augmenter ou diminuer la hauteur de ton de l'ensemble du clavier d'un demi-ton à la fois, afin de simplifier l'interprétation des tonalités difficiles ou d'adapter facilement la hauteur de ton du clavier au registre d'un chanteur ou d'autres instruments. Par exemple, si la valeur « +5 » est sélectionnée, le fait d'appuyer sur un do produit la hauteur de ton d'un fa : vous pouvez donc reproduire un morceau en fa majeur comme s'il était en do majeur.

Pour transposer la hauteur de ton vers le bas :

Tout en appuyant simultanément sur les touches [DEMO/SONG] et [PIANO/VOICE], appuyez sur une touche comprise entre F#2 (-6) et B2 (-1).

Pour transposer la hauteur de ton vers le haut :

Tout en appuyant simultanément sur les touches [DEMO/SONG] et [PIANO/VOICE], appuyez sur une touche entre C#3 (+1) et F#3 (+6).

Pour restaurer la hauteur de ton normale :

Tout en maintenant les touches [DEMO/SONG] et [PIANO/VOICE] enfoncées, appuyez sur la touche C3.

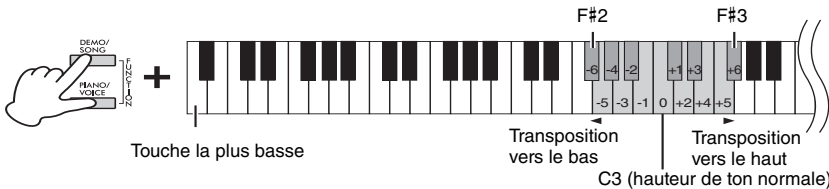

NOTE

Le réglage de la transposition a une incidence sur la hauteur de ton non seulement du clavier, mais également de la reproduction du morceau (page 26).

Le réglage de la transposition pour le clavier et celui pour le morceau ne peuvent pas être définis indépendamment.

Réglage de la hauteur de ton

Vous pouvez affiner le réglage de la hauteur de ton de l'ensemble de l'instrument par incréments de 0,2 Hz. La hauteur de ton du clavier peut ainsi s'accorder précisément avec celle d'autres instruments ou ensembles.

Pour augmenter la hauteur de ton (par incréments d'environ 0,2 Hz) :

Appuyez simultanément sur les touches [DEMO/SONG] et [PIANO/VOICE] et maintenez-les enfoncées, puis appuyez sur la touche [+R].

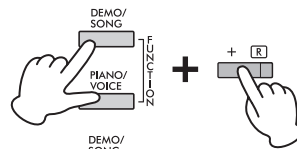

Diminution de la hauteur de ton (d'environ 0,2 Hz) :

Appuyez simultanément sur les touches [DEMO/SONG] et [PIANO/VOICE] et maintenez-les enfoncées, puis appuyez sur la touche [-L].

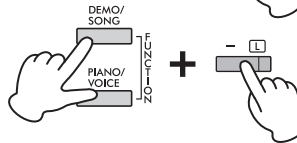

Pour définir la hauteur de ton sur 442 Hz :

Appuyez simultanément sur les touches [DEMO/SONG] et [PIANO/VOICE] et maintenez-les enfoncées, puis appuyez sur la touche C#1.

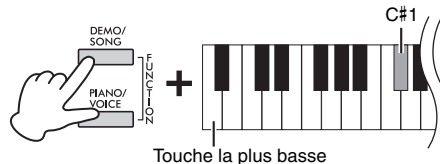

Pour restaurer la hauteur de ton par défaut (440 Hz) :

Appuyez simultanément sur les touches [DEMO/SONG] et [PIANO/VOICE] et maintenez-les enfoncées, puis appuyez simultanément sur les touches [+R] et [-L]. Vous pouvez également appuyer simultanément sur les touches [DEMO/SONG] et [PIANO/VOICE] et les maintenir enfoncées, puis appuyer sur la touche C1.

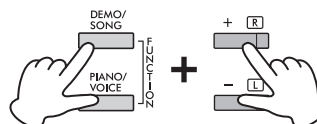

Hz (Hertz)

Cette unité de mesure se rapporte à la fréquence d'un son et représente le nombre de vibrations d'une onde sonore par seconde.

Plage des réglages :

414,8 – 466,8 Hz

Réglage par défaut :

A3 = 440 Hz

Superposition de deux sonorités (mode Dual)

Vous pouvez superposer deux sonorités et les reproduire simultanément afin de créer un son plus riche et plus chaud.

1. Activez le mode Dual.

Maintenez la touche [PIANO/VOICE] enfoncée et appuyez simultanément sur deux touches comprises entre C1 et A1 afin de sélectionner les deux sonorités souhaitées. Pour plus d'informations sur les sonorités affectées aux touches, reportez-vous à la Liste des sonorités (page 20).

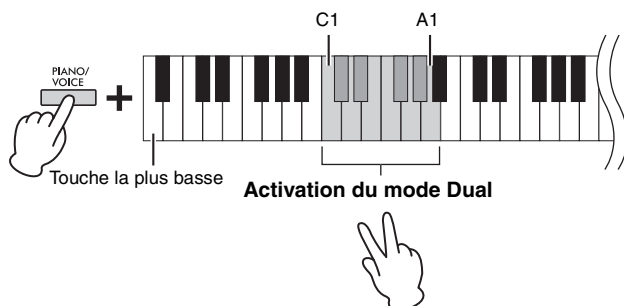

La sonorité attribuée à la touche la plus basse est désignée par Voice 1 et celle affectée à la touche la plus haute par Voice 2. Vous ne pouvez pas attribuer simultanément la même sonorité à la sonorité 1 (Voice 1) et à la sonorité 2 (Voice 2) en mode Dual.

Pour changer d'octave pour chaque sonorité :

Tout en maintenant la touche [PIANO/VOICE] enfoncée, appuyez sur l'une des touches comprises entre F5 et G5 ou A5 et B5 comme indiqué dans l'illustration ci-dessous. Par exemple, le fait d'appuyer deux fois sur la touche B5 tout en maintenant la touche [PIANO/VOICE] enfoncée transpose la sonorité 1 de deux octaves vers le haut. Pour restaurer le réglage par défaut, appuyez sur la touche [PIANO/VOICE] et maintenez-la enfoncée tout en appuyant sur la touche A#5 pour la sonorité 1 ou sur la touche F#5 pour la sonorité 2.

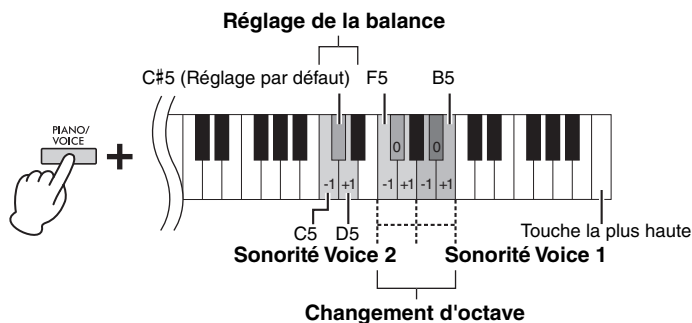

Pour régler la balance entre deux sonorités :

Tout en maintenant la touche [PIANO/VOICE] enfoncée, appuyez sur la touche C5 pour réduire la valeur ou sur la touche D5 pour l'augmenter. Lorsque la valeur est définie sur 0, les niveaux de volume des deux sonorités sont réinitialisés sur leurs réglages par défaut respectifs. Les réglages inférieurs à « 0 » augmentent le volume de la sonorité 2 par rapport à la sonorité 1, tandis que les réglages supérieurs à « 0 » augmentent le volume de la sonorité 1 par rapport à la sonorité 2.

2. Pour quitter le mode Dual, appuyez sur la touche [PIANO/VOICE].

NOTE

Il est impossible d'activer simultanément les modes Dual et Duo (page 25).

Plage des réglages :

-2 - 0 +2

Plage des réglages :

-6 - (réglage par défaut) +6

Réglage par défaut :

Varie en fonction de la combinaison de sonorités.

Mode Duo

Cette fonction permet à deux musiciens de jouer sur le même instrument, un à gauche et l'autre à droite, sur la même plage d'octaves.

1. Tout en maintenant la touche [PIANO/VOICE] enfoncée, appuyez simultanément sur les touches [+R] et [-L] pour activer le mode Duo.

Le clavier est divisé en deux sections, le point de partage se trouvant sur la touche E3.

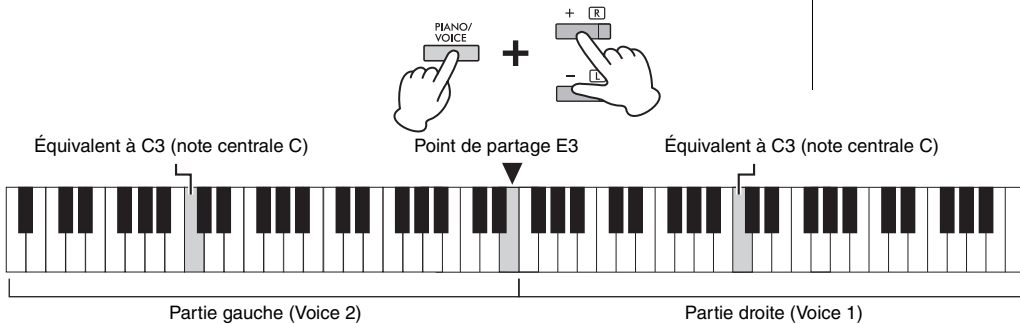

NOTE

- Il n'est pas possible d'affecter des sonorités différentes à la partie droite et à la partie gauche.
- Le point de partage réglé sur la touche E3 ne peut pas être modifié.

2. Une personne peut jouer sur la partie gauche du clavier, tandis que l'autre joue sur la partie droite.

Pour changer d'octave pour chaque section :

Même opération qu'en mode Dual (page 24).

En mode Duo, la partie de gauche est attribuée à la sonorité 2 (Voice 2), tandis que la partie de droite est affectée à la sonorité 1 (Voice 1).

Pour régler la balance entre les deux sections du clavier :

Même opération qu'en mode Dual (page 24).

Les réglages inférieurs à « 0 » augmentent le volume de la sonorité de gauche (Voice 2) par rapport à la sonorité 1, tandis que les réglages supérieurs à « 0 » augmentent le volume de droite (Voice 1) par rapport à la sonorité 2.

Fonctionnement de la pédale en mode Duo

- Pédale de maintien : Maintient les touches de la section de droite.
- Pédale de sostenuto : Maintient les touches des deux sections.
- Pédale douce : Maintient les touches de la section de gauche.

Pour sélectionner le type Duo :

Vous pouvez déterminer le mode d'émission du son depuis les haut-parleurs.

- Séparé : Le son de la partie gauche est émis depuis le haut-parleur gauche et celui de la partie droite est émis depuis le haut-parleur droit.
 - Équilibré : Le son des deux parties est émis depuis les deux haut-parleurs de manière équilibrée.
- Tout en maintenant la touche [PIANO/VOICE] enfoncée, appuyez sur la touche A4 ou A#4 pour modifier le réglage.

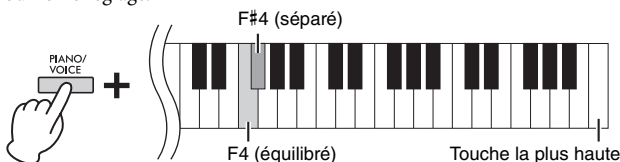

Plage des réglages :

-2 - 0 - +2

Plage des réglages :

-6 - 0 - +6

NOTE

La sortie du son par le casque est identique à celle du type Duo sélectionné.

NOTE

- Si le clavier est en mode Dual, ce mode est désactivé automatiquement lors du passage au mode Duo. La sonorité 1 est utilisée comme sonorité de l'intégralité du clavier.
- En mode Duo, la fonction VRM Lite n'est pas active. Lorsque le type de Duo est réglé sur Separated, les fonctions Réverbération et Optimiseur stéréophonique ne sont pas actives.

Réglage par défaut :

Separated

3. Pour quitter le mode Duo, appuyez sur la touche [PIANO/VOICE], maintenez-la enfoncée et appuyez simultanément sur la touche [+R] et [-L].

Reproduction de morceaux et entraînement

Écoute de morceaux prédéfinis

Outre les morceaux de démonstration, vous aurez également plaisir à écouter les morceaux prédéfinis (50 Classical Music Masterpieces et morceaux de leçon).

1. Recherchez le livret et le numéro du morceau que vous souhaitez reproduire.

Pour plus d'informations sur le livret et le numéro du morceau, reportez-vous à la Liste des morceaux (page 43) ou au Guide de fonctionnement rapide (page 48.)

2. Tout en maintenant la touche [DEMO/SONG] enfoncée, appuyez sur l'une des touches comprises entre C0 et C#0 pour sélectionner un livret.

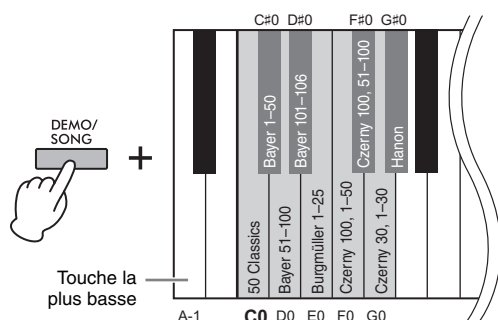

Réglage par défaut (livret) :

50 Classical Music Masterpieces

NOTE

Même si vous effectuez d'autres opérations après avoir changé de livret, le livret n'est pas réinitialisé sur le réglage par défaut, 50 Classical Music Masterpieces. Il est réinitialisé sur son réglage par défaut lors de la mise hors tension de l'instrument.

3. Tout en maintenant la touche [DEMO/SONG] enfoncée, appuyez sur l'une des touches comprises entre C2 et C#6 pour démarrer la reproduction.

Le numéro de chaque morceau prédéfini pour piano est attribué aux touches C2 et C#6.

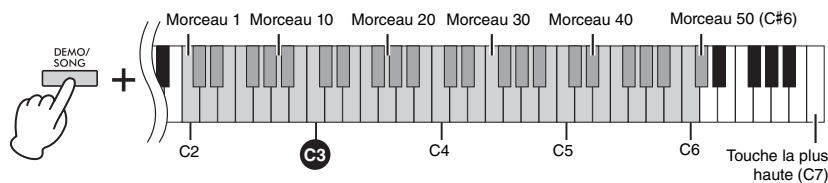

NOTE

- Vous pouvez jouer au clavier pendant la reproduction du morceau prédéfini et modifier la sonorité jouée.
- Selon le livret sélectionné, certaines touches ne sont associées à aucun morceau. Lorsque vous appuyez sur ces touches, aucun morceau n'est reproduit.

Pendant la reproduction, les témoins [+R] et [-L] s'allument, et le témoin [PLAY] clignote en rythme avec le tempo sélectionné. La reproduction des morceaux prédéfinis se poursuit dans l'ordre, à partir du morceau sélectionné. Après le dernier morceau prédéfini, la séquence revient au premier. La lecture se déroule en boucle tant que vous ne l'interrompez pas.

Pour jouer le morceau sélectionné de manière répétée :

Tout en maintenant la touche [DEMO/SONG] enfoncée, appuyez sur l'une des touches comprises entre C2 et C#6, et maintenez-la enfoncée. Le son de l'opération (page 14) retentit deux fois et le morceau sélectionné peut être reproduit de manière répétée.

Pour changer de morceau prédéfini pendant la reproduction :

Appuyez sur la touche [+R] ou [-L] pour passer au morceau de prédéfini suivant ou précédent. Si vous passez au morceau prédéfini suivant ou précédent pendant une reproduction répétée, le morceau prédéfini sera également reproduit de manière répétée.

Pour changer le tempo pendant la reproduction :

Tout en maintenant la touche [METRONOME] enfoncée, appuyez sur la touche [+R] ou [-L] pour augmenter ou réduire la valeur du tempo d'une unité. Les autres instructions sont identiques à celles du tempo du métronome (page 19).

Pour reproduire le morceau à partir du début

Pendant la reproduction, appuyez simultanément sur les touches [+R] et [-L] pour revenir au début du morceau et poursuivre la reproduction au tempo spécifié.

4. Appuyez sur la touche [DEMO/SONG] ou [PLAY] pour arrêter la reproduction.

Les témoins [PLAY], [+R] et [-L] s'éteignent.

Entraînement à une main

Vous pouvez activer ou désactiver individuellement les parties à main gauche et à main droite pour tous les morceaux, à l'exception des morceaux de démonstration (page 21). En désactivant [+R], par exemple, vous pouvez vous entraîner sur la partie à main droite pendant la reproduction de la partie à main gauche, et inversement.

1. **Commencez la reproduction des morceaux prédéfinis (page 26 ; 50 Classical Music Masterpieces et morceaux de leçon) ou du morceau utilisateur (page 28).**
2. **Tout en maintenant la touche [PLAY] enfoncée, appuyez sur [+R] ou [-L] pour activer/désactiver la partie.**

Si vous appuyez plusieurs fois de suite sur la même touche tout en maintenant la touche [PLAY] enfoncée, vous activez/désactivez la reproduction.

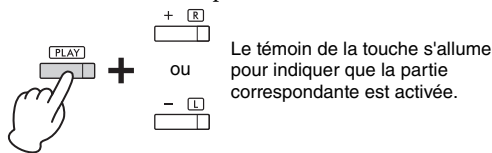
**NOTE**

- La sélection d'un autre morceau rétablit le statut d'activation/de désactivation.
- Pour plus d'informations sur les parties des duos, reportez-vous à la page 43.
- Pour le morceau utilisateur, les parties ne peuvent être activées ou désactivées indépendamment que lorsque les parties droite ou gauche sont enregistrées indépendamment (étape 2, page 29).

3. Entraînez-vous sur la partie désactivée.

Pour modifier le tempo :

Si vous le souhaitez, vous pouvez modifier le tempo pour votre entraînement. Pour plus de détails, reportez-vous à la page 19.

4. Appuyez sur la touche [PLAY] pour arrêter la reproduction.

Reproduction immédiate à partir de la première note (Quick Play ou Lecture rapide)

Cette fonction de lecture rapide (Quick Play) vous permet d'indiquer si un morceau doit être reproduit immédiatement depuis la toute première note (On), ou si le silence ou la pause précédant la première note doivent également être reproduits (Off).

Pour activer/désactiver la lecture rapide :

Tout en maintenant la touche [DEMO/SONG] enfoncée, appuyez sur la touche A#-1 pour activer la fonction ou sur la touche A-1 pour la désactiver.

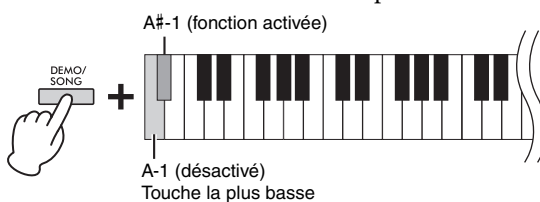

Réglage par défaut :
fonction activée

Enregistrement de votre performance

Cet instrument vous permet d'enregistrer votre performance au clavier en tant que morceau utilisateur. Vous pouvez enregistrer séparément jusqu'à deux parties (main gauche et main droite).

Enregistrement de votre performance

1. Avant un enregistrement, sélectionnez la sonorité et les autres paramètres appropriés, notamment l'indication de la mesure.

Pour plus de détails sur la sélection d'une sonorité, reportez-vous à la page 20. Si nécessaire, définissez à cette étape d'autres paramètres tels que le tempo (indication de la mesure) et les effets.

2. Activez le mode Record Ready (Prêt à enregistrer).

Enregistrement rapide

Appuyez sur la touche [REC] pour activer le mode Record Ready (Prêt à enregistrer). Votre performance au clavier est automatiquement enregistrée dans la partie à main droite, même si vous jouez avec les deux mains. Notez que les données déjà enregistrées pour les parties à main gauche et à main droite sont effacées par la fonction Enregistrement rapide.

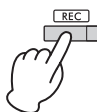

Enregistrement dans des parties distinctes

Tout en maintenant la touche [REC] enfoncée, appuyez sur [+R] ou [-L] afin d'activer le mode Record Ready (Prêt à enregistrer) pour la partie à enregistrer.

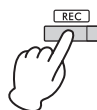

Pour enregistrer la partie à main droite ([+R])

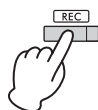
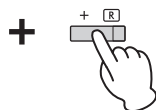

Pour enregistrer la partie à main gauche ([-L])

Si des données ont déjà été enregistrées dans l'autre partie, elles sont reproduites pendant l'enregistrement.

Pour activer ou désactiver la partie, appuyez sur la touche de la partie souhaitée ([+R] ou [-L]) tout en maintenant la touche [PLAY] enfoncée.

Pour quitter le mode Record Ready (Prêt à enregistrer).

Il suffit d'appuyer sur la touche [REC].

3. Jouez au clavier ou appuyez sur la touche [PLAY] pour lancer l'enregistrement.

Le témoin [REC] s'allume et celui de la partie en cours d'enregistrement clignote en fonction du tempo sélectionné.

4. Appuyez sur la touche [REC] ou [PLAY] pour arrêter l'enregistrement.

Les témoins [REC], [PLAY], [+R] et [-L] clignotent, ce qui indique que les données enregistrées sont en cours de stockage. Une fois l'enregistrement terminé, les témoins s'éteignent, ce qui indique que l'opération est terminée.

5. Pour écouter le morceau enregistré, appuyez sur la touche [PLAY] pour démarrer la reproduction.

Appuyez de nouveau sur la touche [PLAY] pour arrêter la reproduction.

Pour enregistrer dans l'autre partie

Répétez les étapes ci-dessus. À l'étape 2, suivez les instructions figurant dans la section Enregistrement dans des parties distinctes.

AVIS

Un seul morceau (2 pistes) peut être enregistré dans cet instrument.

Veillez noter que l'enregistrement de votre performance dans une partie contenant des données remplace les données déjà enregistrées.

NOTE

- L'application Smart Pianist (page 8) vous permet d'enregistrer votre performance au clavier sous forme de données MIDI/ audio et de la sauvegarder sur votre appareil intelligent.
- Vous pouvez utiliser le métronome pendant un enregistrement ; toutefois, le son du métronome n'est pas enregistré.
- Si le clavier est en mode Duo (page 25), les données sont enregistrées dans chaque partie. Vous ne pouvez pas choisir la partie enregistrée.
- Si la capacité maximale de stockage de données de l'instrument est presque atteinte lorsque vous activez le mode Record Ready (Prêt à enregistrer), les témoins [REC] et [PLAY] clignotent rapidement pendant environ trois secondes.

AVIS

N'éteignez jamais l'instrument pendant le stockage des données enregistrées (pendant que le témoin clignote). Sinon, toutes les données enregistrées seront perdues.

Capacité d'enregistrement

Cet instrument peut enregistrer un total de 100 Ko (approximativement 11 000 notes).

Changement des paramètres initiaux du morceau enregistré

Les réglages des paramètres suivants peuvent être modifiés après l'enregistrement.

- Pour les parties distinctes : Sonorité, Balance de volume (Dual/Duo), Profondeur de réverbération
- Pour l'intégralité du morceau : Tempo, Type de réverbération

1. Réglez les paramètres ci-dessus en fonction des besoins.

2. Tout en maintenant la touche [REC] enfoncée, appuyez sur la touche correspondant à la partie souhaitée ([+R] ou [-L]) pour activer le mode Record Ready (Prêt à enregistrer).

Les témoins [REC] et [PLAY], ainsi que celui de la partie sélectionnée, clignotent. Dans cet état, n'appuyez plus sur la touche [PLAY] ni sur aucune autre touche. Sinon, les données de performance enregistrées d'origine seront perdues.

3. Tout en maintenant la touche [REC] enfoncée, appuyez sur [PLAY] pour quitter le mode Record Ready (Prêt à enregistrer).

Les témoins [REC], [PLAY], [+R] et [-L] clignotent. Une fois l'enregistrement terminé, les témoins s'éteignent.

Confirmez le réglage en appuyant sur la touche [PLAY] pour reproduire le morceau.

Suppression des données enregistrées

Pour supprimer l'intégralité du morceau :

1. Tout en maintenant la touche [REC] enfoncée, appuyez sur la touche [DEMO/SONG].

Les témoins [REC] et [PLAY] clignotent tour à tour. Pour annuler l'opération, appuyez sur [REC].

2. Appuyez sur la touche [PLAY] pour supprimer les données de l'intégralité du morceau.

Les témoins [REC], [PLAY], [+R] et [-L] clignotent. Une fois l'opération terminée, tous les témoins s'éteignent.

Pour supprimer une partie spécifique :

1. Tout en maintenant la touche [REC] enfoncée, appuyez sur la touche [+R] ou [-L] (en fonction de la partie que vous souhaitez supprimer) pour activer le mode Record Ready (Prêt à enregistrer).

Les témoins [REC] et [PLAY], ainsi que ceux de la partie sélectionnée ([+R] ou [-L]), clignotent.

2. Appuyez sur la touche [PLAY] pour lancer l'enregistrement sans jouer au clavier.

Le témoin de la partie sélectionnée ([+R] ou [-L]) clignote.

3. Appuyez sur la touche [REC] ou [PLAY] pour arrêter l'enregistrement.

Toutes les données enregistrées de la partie sélectionnée sont supprimées et le témoin s'éteint.

NOTE

Si un morceau utilisateur n'a pas été enregistré dans l'instrument, les témoins [REC] et [PLAY] clignotent rapidement pendant environ trois secondes.

Utilisation d'un ordinateur ou d'un appareil intelligent

La connexion de cet instrument à un ordinateur ou à un périphérique intelligent vous permet d'envoyer/de recevoir des données de performance et de morceau entre l'ordinateur et un périphérique intelligent. Pour plus d'informations sur les connexions, reportez-vous à la section Computer-related Operations (Opérations liées à l'ordinateur) ou au guide Smart Device Connection Manual (Manuel de connexion d'un appareil intelligent) disponible sur le site Web (page 8).

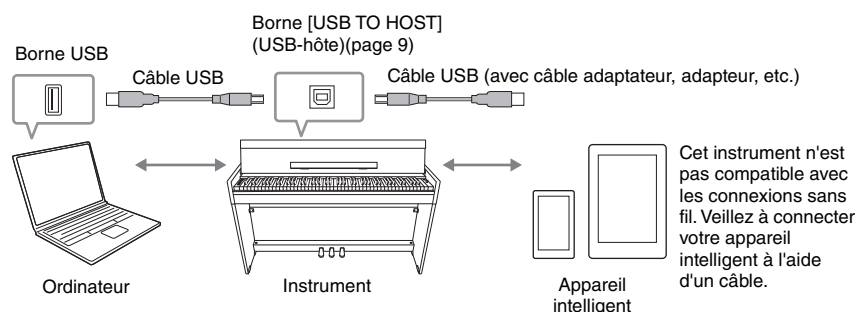

AVIS

Utilisez un câble USB de type AB de moins de 3 mètres. Les câbles USB 3.0 ne doivent pas être utilisés.

NOTE

Pour obtenir des instructions sur l'utilisation de la norme MIDI, reportez-vous à la section MIDI Reference (Référence MIDI) (page 8).

Utilisation d'une application sur votre appareil intelligent

L'installation d'une application sur votre appareil intelligent vous permet de profiter de diverses fonctions pratiques et de mieux apprécier les fonctionnalités de cet instrument. L'application Smart Pianist, notamment, qui s'exécute sur votre appareil intelligent permet de contrôler votre piano numérique à distance pour encore plus de flexibilité et de confort.

Pour plus d'informations sur les périphériques intelligents et les applications compatibles, accédez à la page suivante :

<https://www.yamaha.com/kbdapps/>

AVIS

Ne placez jamais votre appareil intelligent dans une position instable. L'appareil risquerait en effet de tomber et d'être endommagé.

NOTE

Lorsque vous utilisez l'application Smart Pianist avec l'instrument, vous ne pouvez pas vous servir des touches de l'instrument. Contrôlez l'instrument à l'aide de l'application Smart Pianist.

Reproduction/Enregistrement des données audio (interface audio USB)

Vous pouvez reproduire les données audio sur un appareil intelligent ou un ordinateur avec cet instrument. Vous pouvez également enregistrer votre performance au clavier sous forme de données audio dans une application de production musicale sur un appareil intelligent ou un ordinateur.

Lorsque vous utilisez cette fonction sur un ordinateur exécutant Windows, vous devez installer le pilote USB Yamaha Steinberg sur votre ordinateur. Pour plus de détails, reportez-vous au document Computer-related Operations (Opérations liées à l'ordinateur) sur le site Web (page 8).

Activation/désactivation de la boucle audio

Vous pouvez définir si l'entrée audio provenant de la borne [USB TO HOST] est renvoyée vers l'ordinateur/l'appareil intelligent ou non lors de la performance sur l'instrument. Appuyez simultanément sur les touches [DEMO/SONG] et [PIANO/VOICE], et maintenez-les enfoncées tout en appuyant sur la touche C6 pour désactiver ce paramètre ou sur C#6 pour l'activer.

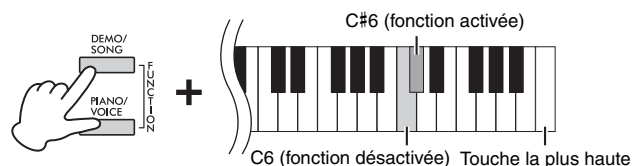

NOTE

Le volume de l'entrée audio peut être réglé à partir d'un ordinateur ou d'un appareil intelligent.

Réglage par défaut :
fonction activée

AVIS

Si des sons forts ou inhabituels sont émis, désactivez la boucle audio.

Sauvegarde des données et initialisation des réglages

Données conservées lorsque l'instrument est éteint

Les réglages suivants et les données sont conservés, même si vous éteignez l'instrument.

- Volume du métronome
- Mesure du métronome (indication de la mesure)
- Sensibilité au toucher
- Accord fin
- Profondeur de la commande Intelligent Acoustic Control
- Activation/désactivation de la commande Intelligent Acoustic Control
- Activation/Désactivation du limiteur de volume
- Activation/Désactivation de l'optimiseur stéréophonique
- Activation/Désactivation des sons de confirmation d'opération
- Activation/Désactivation de la mise hors tension automatique
- Activation/désactivation du haut-parleur
- Données de morceau utilisateur
- Type Duo séparé/équilibré

Initialisation des réglages

Avec cette opération, toutes les données (à l'exception des morceaux utilisateur) seront réinitialisées sur les réglages par défaut définis en usine.

Pour ce faire, maintenez la touche C7 (la plus haute) et mettez l'instrument sous tension.

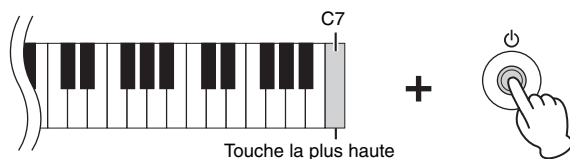

AVIS

N'éteignez jamais l'instrument pendant l'exécution de l'initialisation (pendant que les témoins [REC], [PLAY], [+R] et [-L] clignotent).

NOTE

En cas de désactivation ou de dysfonctionnement de l'instrument, mettez celui-ci hors tension puis exécutez l'initialisation.

Vérification de la version du microprogramme de cet instrument

Vous pouvez vérifier la version du microprogramme de votre instrument par une voix audible en anglais. Tout en maintenant les touches [DEMO/SONG] et [PIANO/VOICE] enfoncées, appuyez sur la touche B0.

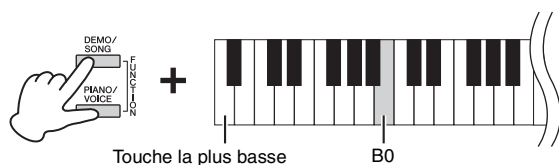

À propos de la dernière version du microprogramme

Yamaha se réserve le droit de mettre occasionnellement à jour le microprogramme de ce produit sans préavis. Consultez notre site Web pour obtenir des informations sur la dernière version et la mise à niveau du microprogramme de votre instrument.

Résolution des problèmes

Problème	Cause possible et solution
Arrêt soudain et inattendu de l'alimentation.	Il s'agit d'un phénomène normal et la fonction de mise hors tension automatique a peut-être été activée (page 14). Si vous le souhaitez, désactivez la fonction de mise hors tension automatique.
L'instrument ne s'allume pas.	Les prises ne sont pas branchées correctement. Vérifiez que la prise CC est insérée correctement dans la prise DC IN de l'instrument et que la prise secteur est insérée fermement dans la fiche secteur (page 13).
Un dé clic ou un petit bruit se fait entendre lors de la mise sous ou hors tension de l'instrument.	Ce phénomène est normal lors de l'envoi de courant électrique vers l'instrument.
Un bruit est émis dans les haut-parleurs ou le casque.	Ce bruit peut être dû aux interférences provoquées par l'utilisation d'un téléphone portable à proximité de l'instrument. Éteignez le téléphone portable ou utilisez-le hors de portée de cet instrument.
	Si vous utilisez l'instrument avec l'application téléchargée sur votre appareil intelligent, nous vous recommandons d'activer le mode avion de l'appareil afin d'éviter toute interférence produite par la communication.
Le volume général est faible ou inaudible.	Le volume principal est réglé sur un niveau trop faible. Réglez-le sur un niveau approprié à l'aide du bouton [MASTER VOLUME] (page 10).
	Vérifiez qu'aucun casque ou adaptateur de conversion n'est connecté à la prise [PHONES] (page 15).
	Le réglage du haut-parleur est défini sur Désactivation. Réglez le haut-parleur sur Normal ou sur Activation (page 15).
	Le réglage de limitation de volume est défini sur Activation. Définissez-le sur Désactivation (page 14).
Assurez-vous que la fonction Local Control est activée (réglée sur On). Pour plus de détails, reportez-vous au document MIDI Reference (Référence MIDI) (page 8).	
Les pédales ne fonctionnent pas.	Le cordon de la pédale n'est peut-être pas correctement relié à la prise [TO PEDAL]. Vérifiez que la fiche est entièrement insérée dans le connecteur (pages 36, 39).
La hauteur de ton et la qualité du son de la sonorité de piano sont erronées dans une plage de touches spécifique.	Ce n'est pas un problème. Yamaha développe les sonorités de piano de manière à ce que le son de piano d'origine soit reproduit aussi fidèlement que possible. C'est la raison pour laquelle vous entendrez peut-être des harmoniques accentués dans une certaine plage de touches, ou aurez l'impression que la hauteur de ton ou la qualité du son sont différentes de celles d'une autre plage de touches.
L'utilisation des touches produit un bruit métallique.	Ce n'est pas un problème. Le mécanisme du clavier de ce produit est conçu pour simuler les bruits d'un piano acoustique. Ces bruits sont également présents lorsque vous jouez sur un piano acoustique.
Les témoins [+R] et [-L] clignotent au démarrage de ce produit, lors de la sélection d'un morceau ou à la fin d'un enregistrement.	Ce n'est pas un problème. Les témoins [+R] et [-L] peuvent clignoter lorsque le processus interne de ce produit prend un certain temps. Notez que, pendant ce clignotement, aucune opération n'est disponible.

Montage du support de clavier

YDP-165, YDP-145	page 34
YDP-S55, YDP-S35	page 37

Avant de monter l'instrument, lisez attentivement la section Précautions d'usage ci-dessous.

Précautions d'usage concernant le montage

⚠ ATTENTION

- Le montage de l'instrument doit être effectué par au moins deux personnes.
- Montez l'instrument sur une surface plane, dure et bien dégagée.
- Veillez à utiliser les éléments corrects et à les installer selon l'orientation appropriée, puis montez l'instrument en respectant l'ordre indiqué ici.
- Assurez-vous de conserver les petits composants hors de portée des jeunes enfants qui pourraient les avaler accidentellement.
- Utilisez uniquement les vis de taille adéquate fournies. L'utilisation d'autres vis risque d'endommager le produit ou de provoquer son dysfonctionnement.
- Pour démonter l'unité principale, il vous suffit d'inverser l'ordre des étapes de montage présentées ci-dessous.

Préparez un tournevis à embout cruciforme (+) adapté à la taille des vis.

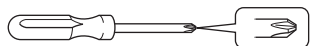

Liste de contrôle après assemblage

- Toutes les pièces ont été utilisées.
 - L'instrument est stable, même si vous le secouez.
 - Le système de réglage de la pédale repose correctement sur le sol.
 - Le cordon de la pédale et le cordon d'alimentation sont correctement insérés dans les prises adéquates.
- Si certains éléments de cette liste ne sont pas respectés, relisez les instructions de montage et corrigez les erreurs éventuelles.

Déplacement/Installation

Lors du déplacement de l'instrument, veillez à ce qu'il reste horizontal et maintenu par au moins deux personnes. Ne soumettez pas l'instrument à des vibrations ou des chocs excessifs. Après sa réinstallation, vérifiez la liste de montage.

En cas de déménagement, l'instrument peut être transporté avec le reste de vos effets. L'unité principale peut être transportée montée ou démontée.

Nous vous recommandons d'éloigner l'instrument du mur d'environ 5 cm de manière à optimiser et à améliorer globalement le son.

⚠ ATTENTION

Saisissez toujours l'instrument par la partie inférieure de l'unité principale. Si vous déplacez l'unité principale en la tenant par un autre endroit que la partie inférieure, vous risquez de l'endommager ou de vous blesser.

AVIS

Avant de déplacer l'instrument, faites tourner le système de réglage sous la pédale jusqu'à ce qu'il ne repose plus sur le sol. Le système de réglage peut endommager le sol.

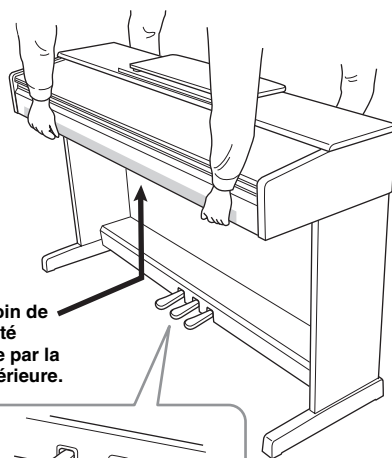

Prenez soin de tenir l'unité principale par la partie inférieure.

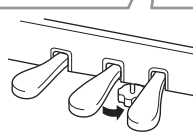

Tournez le système de réglage de sorte qu'il ne repose plus sur le sol.

Montage du YDP-165 et du YDP-145

Vous pouvez regarder une vidéo de l'assemblage.



Numérisez le QR code à gauche ou accédez au site Web ci-dessous.
https://4wrdr.it/ydp_assembly_video1

Vérifiez que vous disposez de tous les éléments indiqués ci-dessous.

AVIS

Veillez à placer l'unité principale sur les coussinets en mousse de polystyrène qui ont été retirés des emballages. Positionnez les coussinets de manière à ce qu'ils n'entrent pas en contact avec les caches de haut-parleur situés sur le bas de l'unité principale.

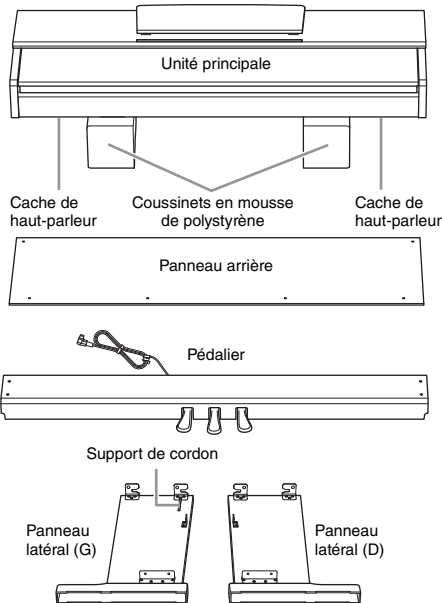

× 4
Vis à tête plate (6 × 20 mm)



× 4
Boulons



× 2
Vis minces (4 × 12 mm)



× 4
Vis taraudeuses (4 × 20 mm)



× 4
Vis épaisses (6 × 16 mm)

YDP-165



Adaptateur secteur



Cordon d'alimentation

Crochet de suspension du casque



Crochet de suspension du casque



× 2
Vis (4 × 10 mm)

YDP-145



Adaptateur secteur

1. Alignez les panneaux latéraux sur chaque extrémité du pédalier, puis fixez-les temporairement en resserrant légèrement les vis à tête plate (6 × 20 mm).

Vous serrerez fermement ces vis ultérieurement à l'étape 3.

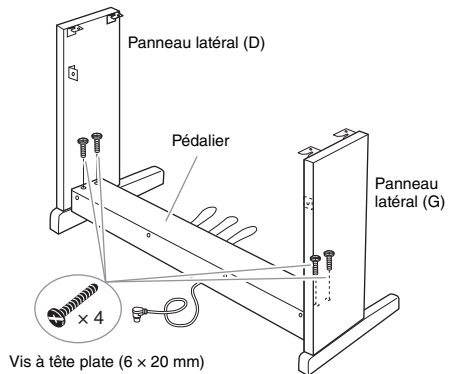

2. Fixez le panneau arrière.

En fonction du modèle, les faces du panneau arrière peuvent être de couleur différente. Dans ce cas, placez le panneau arrière de manière à ce que la face avant (côté pédale) corresponde à la couleur de l'unité principale.

- 2-1 Placez le panneau arrière sur chaque pied des panneaux latéraux.
- 2-2 Fixez la partie supérieure du panneau arrière en resserrant temporairement les vis minces (4 × 12 mm).
- 2-3 Poussez la partie inférieure des panneaux latéraux depuis l'extérieur vers l'intérieur et fixez les extrémités inférieures du panneau arrière à l'aide des vis taraudeuses (4 × 20 mm) (1 → 2).

* Selon le pays où vous résidez, il est possible que le cordon d'alimentation et l'adaptateur ne soient pas inclus ou soient différents de l'illustration ci-dessus.

2-4 Serrez soigneusement les vis mises en place à l'étape 2-2 sur la partie supérieure du panneau arrière.

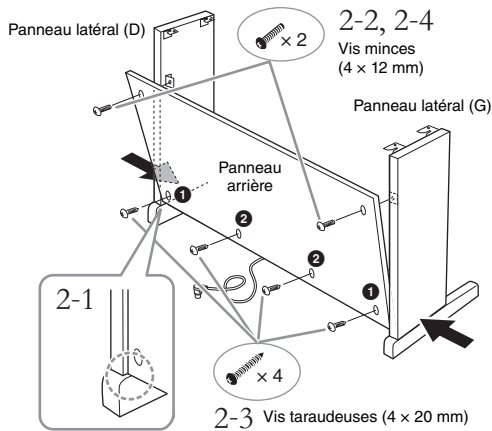

3. Fixez le pédalier.

3-1 Serrez soigneusement les vis mises en place à l'étape 1 sur le pédalier.

3-2 Fixez les boulons sur les têtes de vis.

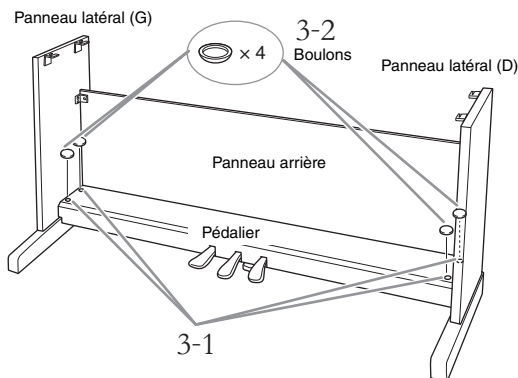

4. Remettez l'unité principale en place.

4-1 Veillez à maintenir la surface inférieure à 10 cm au moins du bord de l'unité principale de manière à ne pas vous pincer.

4-2 Placez l'unité principale sur les panneaux latéraux de manière à ce que la partie avant de l'unité principale et les panneaux latéraux soient alignés. Faites glisser l'unité principale vers l'avant et insérez les fixations métalliques de la partie inférieure de l'unité principale dans celles des panneaux latéraux.

! ATTENTION

- Prenez garde de ne pas vous coincer les doigts et de ne pas laisser tomber l'unité principale.
- Tenez l'unité principale uniquement comme indiqué ici.

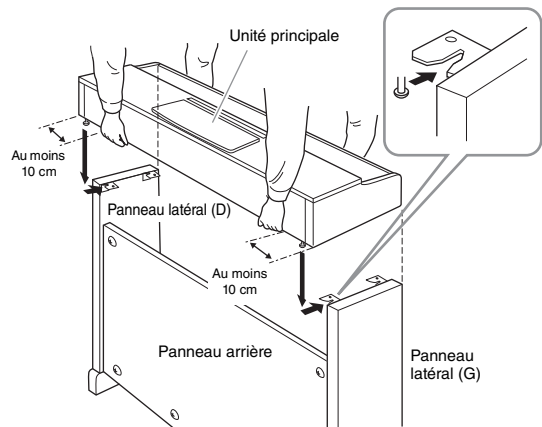

5. Fixez l'unité principale en resserrant les vis épaisses (6 × 16 mm).

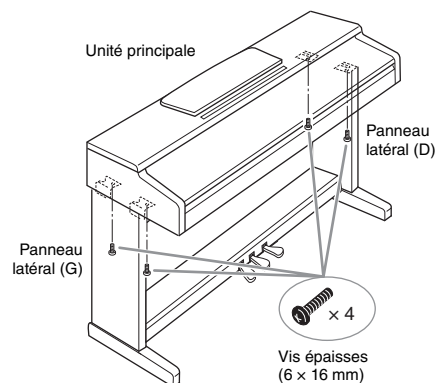

6. Branchez le cordon de la pédale sur la fiche d'alimentation.

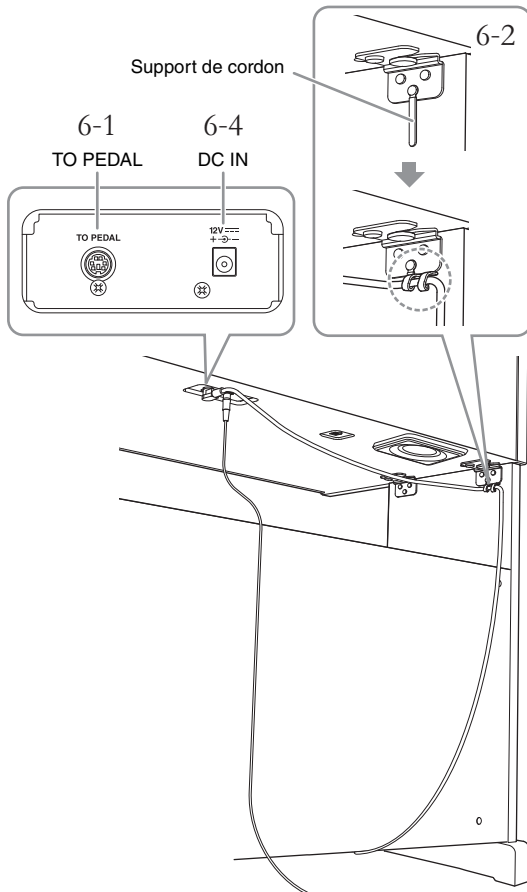

6-1 Branchez la fiche du cordon de la pédale sur la prise [TO PEDAL] à l'arrière.

Insérez la fiche entièrement, jusqu'à ce que sa partie métallique ne soit plus visible.

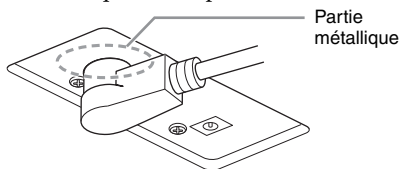

AVIS

Si la fiche n'est pas insérée suffisamment, les pédales risquent de ne pas fonctionner.

6-2 Enroulez les supports autour du cordon de la pédale pour maintenir le cordon.

Les supports de cordon sont fixés sur le panneau latéral (G).

6-3 (YDP-165 uniquement) Connectez le cordon d'alimentation à l'adaptateur secteur.

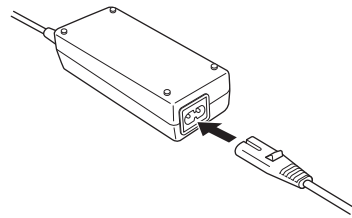

6-4 Insérez la prise CC dans la fiche DC IN.

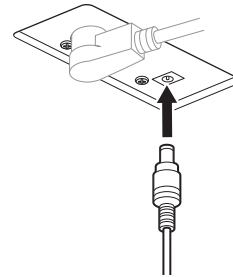

7. Tournez-le de sorte qu'il repose fermement sur le sol.

Veillez à ce que le pédalier n'émette aucun cliquetis ou ne cède pas lorsque vous appuyez sur les pédales.

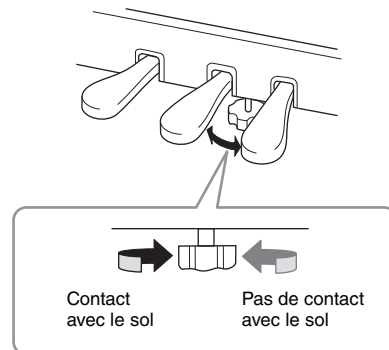

8. (YDP-165 uniquement) Fixez le crochet de suspension du casque.

Utilisez les deux vis fines (4 × 10 mm) incluses pour fixer le crochet de suspension comme illustré sur le schéma.

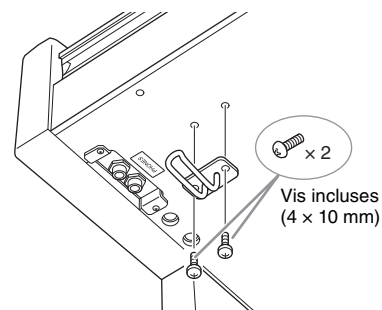

Montage du YDP-S55 et du YDP-S35

Vous pouvez regarder une vidéo de l'assemblage.



Numérisez le QR code à gauche ou accédez au site Web ci-dessous.
https://4wr.d.it/ydp_assembly_video2

Vérifiez que vous disposez de tous les éléments indiqués ci-dessous.

AVIS

Veillez à placer l'unité principale sur les coussinets en mousse de polystyrène qui ont été retirés des emballages. Positionnez les coussinets de manière à ce qu'ils n'entrent pas en contact avec le panneau des connecteurs situé sur le bas de l'unité principale.

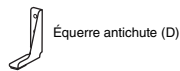
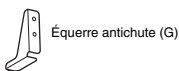
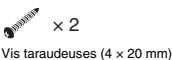
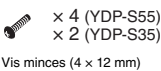
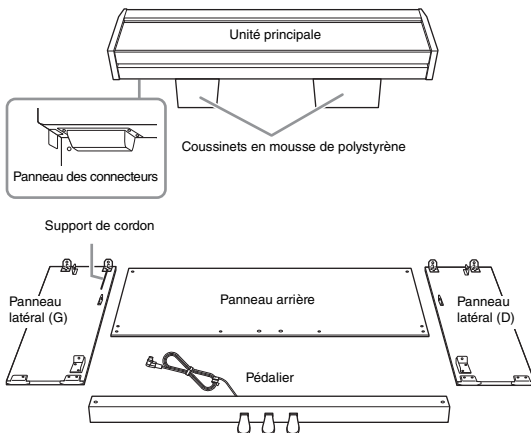

* Les équerres antichute ne sont pas des mesures de protection sismique.

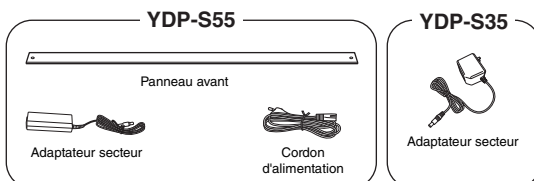

* Selon le pays où vous résidez, il est possible que le cordon d'alimentation et l'adaptateur ne soient pas inclus ou soient différents de l'illustration ci-dessus.

1. Alignez les panneaux latéraux sur chaque extrémité du pédalier, puis fixez-les temporairement en resserrant légèrement les vis à tête plate (6 × 20 mm).

Vous serrerez fermement ces vis ultérieurement à l'étape 3.

Faites sortir le cordon de la pédale par l'arrière de l'instrument.

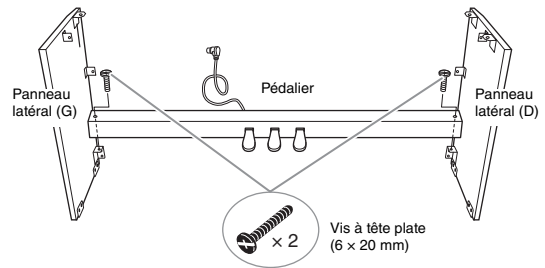

2. Fixez le panneau arrière.

En fonction du modèle, les faces du panneau arrière peuvent être de couleur différente. Dans ce cas, placez le panneau arrière de manière à ce que la face avant (côté pédale) corresponde à la couleur de l'unité principale.

2-1 Fixez la partie supérieure du panneau arrière en resserrant temporairement les vis minces (4 × 12 mm).

2-2 Poussez la partie inférieure du panneau latéral depuis l'extérieur, puis fixez la partie inférieure du panneau arrière sur les deux côtés à l'aide des vis longues (6 × 25 mm). Fixez également les équerres antichute.

2-3 Fixez les deux vis taraudeuses (4 × 20 mm) sur le panneau inférieur.

2-4 Resserrez soigneusement les vis mises en place à l'étape 2-1 sur la partie supérieure du panneau arrière.

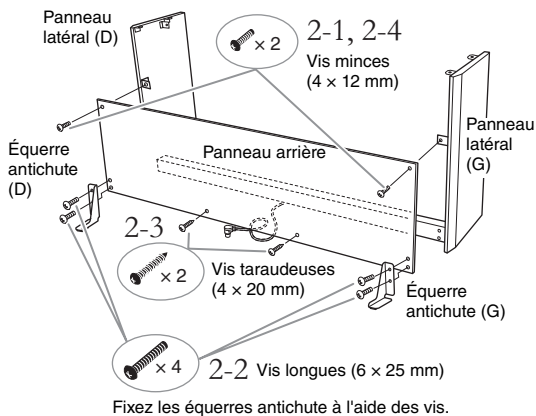

⚠ ATTENTION
 Prenez soin de fixer les équerres antichute. Le non-respect de cette consigne peut endommager l'instrument ou entraîner des blessures corporelles.

3. Fixez le pédalier.

3-1 Serrez soigneusement les vis mises en place à l'étape 1 sur le pédalier.

3-2 Fixez les boulons sur les têtes de vis.

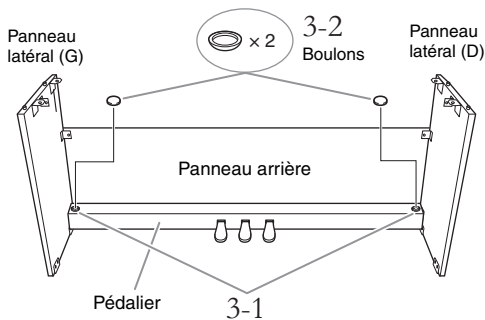

4. Remettez l'unité principale en place.

Veillez à maintenir la surface inférieure à 10 cm au moins du bord de l'unité principale de manière à ne pas vous pincer.

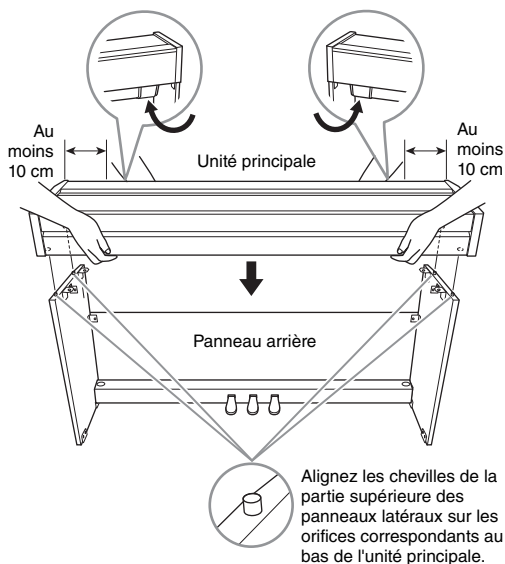

⚠ ATTENTION

- Prenez garde de ne pas vous coincer les doigts et de ne pas laisser tomber l'unité principale.
- Tenez l'unité principale uniquement comme indiqué ici.

5. Fixez l'unité principale en resserrant les vis épaisses (6 x 16 mm).

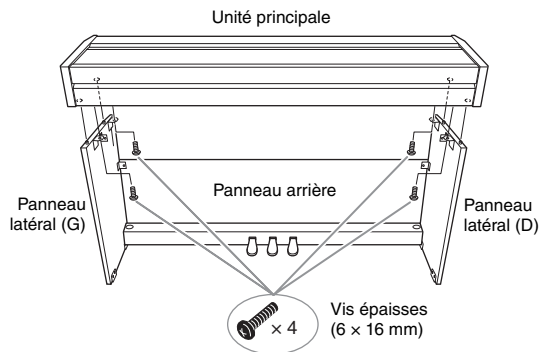

6. (YDP-S55 uniquement) Placez le panneau avant en positionnant la face sans feutrine à l'avant (côté pédale), puis fixez-le à l'aide des vis minces (4 × 12 mm).

Installez-le de manière à ce que l'intervalle entre les panneaux latéraux (G) et (D) soit égal des deux côtés.

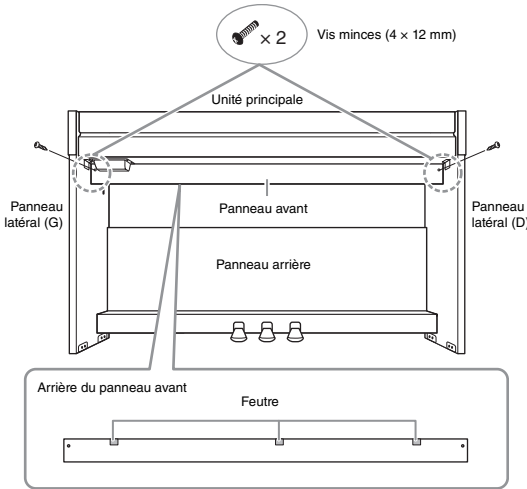

7. Branchez le cordon de la pédale sur la fiche d'alimentation.

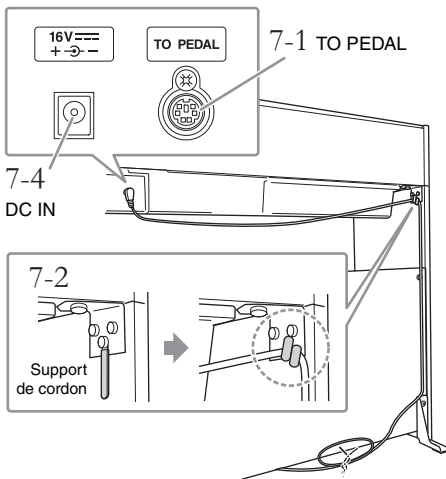

7-1 Branchez la fiche du cordon de la pédale sur la prise [TO PEDAL] à l'arrière.

Insérez la fiche entièrement, jusqu'à ce que sa partie métallique ne soit plus visible.

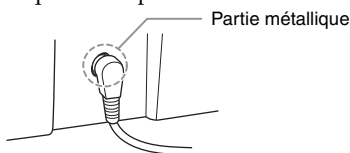

AVIS

Si la fiche n'est pas insérée suffisamment, les pédales risquent de ne pas fonctionner.

7-2 Enroulez les supports autour du cordon de la pédale pour maintenir le cordon.

Le support de cordon est fixé sur le panneau latéral (G).

7-3 (YDP-S55 uniquement) Connectez le cordon d'alimentation à l'adaptateur secteur.

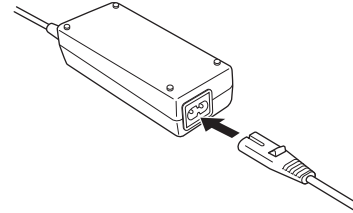

7-4 Insérez la prise CC dans la fiche DC IN.

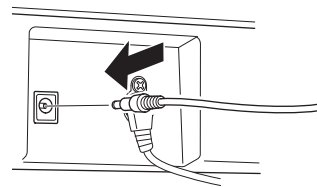

8. Tournez-le de sorte qu'il repose fermement sur le sol.

Veillez à ce que le pédalier n'émette aucun cliquetis ou ne cède pas lorsque vous appuyez sur les pédales.

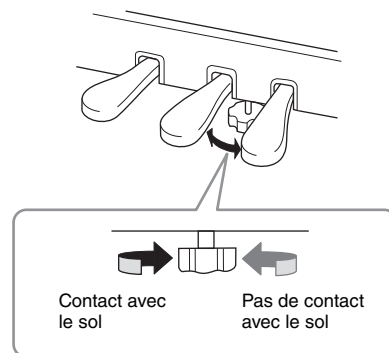

Caractéristiques techniques

		YDP-165	YDP-145	YDP-S55	YDP-S35	
Nom de produit		Piano numérique				
Taille/poids	Largeur	1 357 mm		1 353 mm		
	Hauteur	849 mm (avec pupitre ouvert : 1 003 mm)	815 mm (avec pupitre ouvert : 969 mm)	792 mm (protège-clavier ouvert : 976 mm)	792 mm (protège-clavier ouvert : 968 mm)	
	Profondeur	422 mm		309 mm (protège-clavier ouvert : 317 mm) *Avec les équerres antichute, la profondeur est de 382 mm.	296 mm (protège-clavier ouvert : 309 mm) * Avec les équerres antichute, la profondeur est de 366 mm.	
	Poids	42 kg	38 kg	40 kg	37 kg	
Interface de commande	Clavier	Nombre de touches	88			
		Type	Clavier GH3 (Graded Hammer 3) avec surface supérieure des touches en ivoire et ébène synthétiques	Clavier GHS (Graded Hammer Standard) avec touches noir mat	Clavier GH3 (Graded Hammer 3) avec surface supérieure des touches en ivoire et ébène synthétiques	Clavier GHS (Graded Hammer Standard) avec touches noir mat
		Réponse au toucher	Hard (Élevée)/Soft (Légère)/Medium (Moyenne)/Fixed (Constante)			
	Pédale	Nombre de pédales	3			
		Pédale à mi-course	Oui (pédale Damper (Forte))			
		Fonctions	Damper (Forte), Sostenuto, Soft (Douce)			
Panneau	Langue	Anglais				
Meuble	Style de protège-clavier	Coulissant		Repliable		
	Pupitre	Oui				
	Clips musicaux	Oui	—			
Sonorités	Génération de sons	Son de piano	Yamaha CFX			
	Effet de piano	Virtual Resonance Modeling Lite (VRM Lite)	Oui			
		Échantillonnage avec désactivation des touches	Oui			
		Relâchement en douceur	Oui	—	Oui	—
	Polyphonie (max.)	192				
Morceaux prédéfinis	Nombre de sonorités	10				
Effets	Types	Reverb (Réverbération)	4 types			
		Intelligent Acoustic Control (IAC)	Oui			
		Optimiseur stéréophonique	Oui			
	Fonctions	Deux	Oui			
Duo		Oui				
Morceaux (MIDI)	Morceaux prédéfinis	Nombre de morceaux prédéfinis	10 morceaux de démonstration de sonorités, 50 morceaux classiques, 303 morceaux de leçon			
		Nombre de morceaux	1			
	Enregistrement	Nombre de pistes	2			
		Capacité des données	Environ 150 Ko/ morceau (environ 11 000 notes)	Environ 100 Ko/ morceau (environ 11 000 notes)	Environ 150 Ko/ morceau (environ 11 000 notes)	Environ 100 Ko/ morceau (environ 11 000 notes)
Fonctions	Commandes générales	Métronome	Oui			
		Plage de tempo	5 – 280			
		Transpose (Transposition)	-6 – 0 – +6			
		Accord fin	414,8 – 440 – 466,8 Hz (par incréments d'environ 0,2 Hz)			
		Interface audio USB	44,1 kHz, 24 bits, stéréo			
Connectivité	DC IN	16 V	12 V	16 V	12 V	
	Casque Casque/Sortie	Prise jack stéréo standard (x 2)				
	USB TO HOST	Oui				
Système sonore	Amplificateurs	20 W x 2	8 W x 2	20 W x 2	8 W x 2	
	Haut-parleurs	12 cm x 2				

		YDP-165	YDP-145	YDP-S55	YDP-S35
Alimentation	Adaptateur secteur	PA-300C (sortie : alimentation CC 16 V, 2,4 A)	PA-150 ou tout modèle équivalent recommandé par Yamaha (sortie : alimentation CC 12 V, 1,5 A)	PA-300C (sortie : alimentation CC 16 V, 2,4 A)	PA-150 ou tout modèle équivalent recommandé par Yamaha (sortie : alimentation CC 12 V, 1,5 A)
	Consommation d'énergie	13 W (utilisation de l'adaptateur secteur PA-300C AC)	9 W (utilisation de l'adaptateur secteur PA-150 AC)	13 W (utilisation de l'adaptateur secteur PA-300C AC)	9 W (utilisation de l'adaptateur secteur PA-150 AC)
	Mise hors tension automatique	Oui			
Accessoires inclus (*Inclus ou en option en fonction du pays.)		Mode d'emploi			
		50 Classical Music Masterpieces (livret)			
		Adaptateur secteur : PA-300C*, cordon d'alimentation*	Adaptateur secteur : PA-150 ou équivalent*	Adaptateur secteur : PA-300C*, cordon d'alimentation*	Adaptateur secteur : PA-150 ou équivalent*
		Tabouret*		—	
		Online Member Product Registration			
Accessoires vendus séparément (Disponibilités en fonction de la zone géographique)		<ul style="list-style-type: none"> Casque HPH-150/100/50 Adaptateur secteur PA-300C 	<ul style="list-style-type: none"> Casque HPH-150/100/50 Adaptateur secteur : PA-150 ou tout modèle équivalent recommandé par Yamaha 	<ul style="list-style-type: none"> Casque HPH-150/100/50 Adaptateur secteur PA-300C 	<ul style="list-style-type: none"> Casque HPH-150/100/50 Adaptateur secteur : PA-150 ou tout modèle équivalent recommandé par Yamaha

* Le contenu de ce mode d'emploi s'applique aux dernières caractéristiques techniques connues à la date de publication du manuel. Pour obtenir la version la plus récente du manuel, accédez au site Web de Yamaha puis téléchargez le fichier du manuel concerné. Étant donné que les caractéristiques techniques, les équipements et les accessoires vendus séparément varient d'un pays à l'autre, adressez-vous pour cela à votre distributeur Yamaha.

Informations concernant la collecte et le traitement des déchets d'équipements électriques et électroniques



Le symbole sur les produits, l'emballage et/ou les documents joints signifie que les produits électriques ou électroniques usagés ne doivent pas être mélangés avec les déchets domestiques habituels.

Pour un traitement, une récupération et un recyclage appropriés des déchets d'équipements électriques et électroniques, veuillez les déposer aux points de collecte prévus à cet effet, conformément à la réglementation nationale.

En vous débarrassant correctement des déchets d'équipements électriques et électroniques, vous contribuerez à la sauvegarde de précieuses ressources et à la prévention de potentiels effets négatifs sur la santé humaine qui pourraient advenir lors d'un traitement inapproprié des déchets.

Pour plus d'informations à propos de la collecte et du recyclage des déchets d'équipements électriques et électroniques, veuillez contacter votre municipalité, votre service de traitement des déchets ou le point de vente où vous avez acheté les produits.

Pour les professionnels dans l'Union européenne :

Si vous souhaitez vous débarrasser des déchets d'équipements électriques et électroniques, veuillez contacter votre vendeur ou fournisseur pour plus d'informations.

Informations sur la mise au rebut dans d'autres pays en dehors de l'Union européenne :

Ce symbole est seulement valable dans l'Union européenne. Si vous souhaitez vous débarrasser de déchets d'équipements électriques et électroniques, veuillez contacter les autorités locales ou votre fournisseur et demander la méthode de traitement appropriée.

(58-M02 WEEE fr 01)

Index

Données numériques

50 Classical Music Masterpieces 26, 43

A

Accessoires 8
Accord fin 23
Adaptateur secteur 13
Alimentation 13
Appareil intelligent 30

B

Beat (Temps) 19
Boucle audio 30

C

Casque 15
Commandes et bornes du panneau 9
Computer-related Operations
(Opérations liées à l'ordinateur) 8

D

Dual, mode 24
Duo 25

E

Enregistrement 28

G

Guide de fonctionnement rapide 43

H

Hauteur de ton 23
Haut-parleur 15
Hz (Hertz) 23

I

Indication de la mesure 19
Initialisation 31
Intelligent Acoustic Control (IAC) 16
Interface audio USB 30

L

Lesson Songs 43
Limiteur de volume 14
Liste des morceaux de démonstration 21
Liste des sonorités 20

M

Manuels 8
Métronome 19
MIDI Reference (Référence MIDI) 8
Mise hors tension automatique 14

Montage 33
Morceau 26
Morceau utilisateur 28
Morceaux de démonstration 21

O

Octave 24
Optimiseur stéréophonique 15
Ordinateur 30

P

Partie à main droite 27
Partie à main gauche 27
Pédale à mi-course 17
Pédale de sostenuto 17
Pédale douce 17
Pédale forte 17
Pédales 17
Profondeur de réverbération 22
Protège-clavier 11, 12
Pupitre 11, 12

Q

Quick Play (Lecture rapide) 27

R

Reproduction 26
Reverb (Réverbération) 22

S

Sauvegarde des données 31
Sensibilité au toucher 18
Smart Device Connection Manual
(Manuel de connexion d'un appareil intelligent) 8
Smart Pianist 8
Song List 43
Sonorité 20
Sons de confirmation d'opération 14
Supprimer 29

T

Tempo 19
Transpose (Transposition) 23
Type de réverbération 22

U

USB TO HOST 10, 30

V

Version du microprogramme 31
Volume 10, 19
VRM Lite 18

ARLUS YDP-165, YDP-145, YDP-S55, YDP-S35 Guide de fonctionnement rapide

3 Réglages du métronome

Confirmation de priorité de valeur actuelle du tempo

Tempo (métronome, morceau, etc.)

Temps du métronome

Volume du métronome

A-1 B-1 C0 D0 E0 F0 G0 A0 B0 C1 D1 E1 F1 G1 A1 B1 C2 D2 E2 F2 G2 A2 B2 C3 D3 E3 F3 G3 A3 B3 C4 D4 E4 F4 G4 A4 B4 C5



Pour augmenter la valeur de 1 :

METRONOME +

Pour réduire la valeur de 1 :

METRONOME -

4 Autres réglages

Sons de confirmation d'opération

Mise hors tension automatique

Confirmation de priorité de version actuelle du système

Accord fin

Profondeur IAC

Commande locale

Changement de programme

Changement de commande

Canal de transmission MIDI

Canal de réception MIDI

Haut-parleur

Bucle audio

Limiteur de volume

Désactivé

Activé

Désactiver

Activer

440 Hz

442 Hz

Désactivé

Activé

Réglage par défaut

10 incréments vers le bas

10 incréments vers le haut

Tempo par défaut

10 incréments vers le bas

10 incréments vers le haut

0

2

3

4

5

6

1 incréments vers le bas

1 incréments vers le haut

Volume par défaut

1 incréments vers le bas

1 incréments vers le haut

0 (hauteur de ton normale)

-5

-4

-2

+1

+2

+3

+4

+5

+6

Activé/Désactivé

Activé/Désactivé

1 incréments vers le bas

1 incréments vers le haut

Can. 1

Désactivé

1 incréments vers le bas

1 incréments vers le haut

Can. 1

Can. 1+2

TOUT

Désactivé

Activé

Normal

Désactivé

Activé

Désactivé

Activé

Désactivé

Activé

A-1 B-1 C0 D0 E0 F0 G0 A0 B0 C1 D1 E1 F1 G1 A1 B1 C2 D2 E2 F2 G2 A2 B2 C3 D3 E3 F3 G3 A3 B3 C4 D4 E4 F4 G4 A4 B4 C5 D5 E5 F5 G5 A5 B5 C6 D6 E6 F6 G6 A6 B6 C7

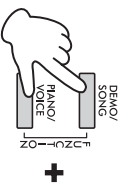

5 Réglages de l'accord fin

Tout en maintenant les touches [DEMO/SONG] et [PIANO/VOICE] enfoncées, utilisez les touches [+R] et [-L] comme indiqué ci-dessous pour régler la hauteur de ton de votre instrument.

Pour augmenter la hauteur de ton (par incréments de 0,2 Hz) :

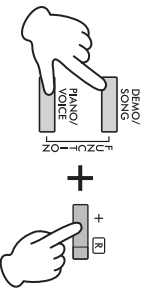

Pour diminuer la hauteur de ton (par incréments de 0,2 Hz) :

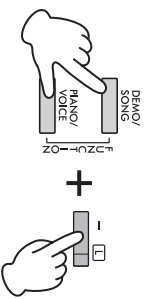

Hauteur de ton par défaut :

440 Hz

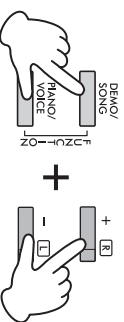

Pour activer ou désactiver la fonction Duo :

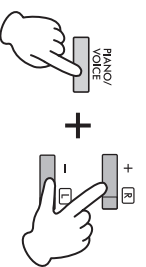

6 Réglage Duo

Tout en maintenant la touche [PIANO/VOICE], appuyez sur les touches [+R] et [-L] pour activer ou désactiver la fonction Duo.