



LIVE STREAMING MICROPHONE

AG 01

사용설명서

KO

목차

소개 5

본 설명서의 정보	5
설명서 구성 방법	7
제품 특징	8
액세서리	9

각부 명칭 및 기능 10

전면	10
후면 패널	11
밑면	13

이 제품을 사용하기 위한 준비 15

iPhone/iPad에 연결	15
Android 장치에 연결	17
컴퓨터에 연결 및 설정 구성(Windows)	19
컴퓨터에 연결 및 설정 구성(Mac)	20

이 제품을 라이브 스트리밍에 사용(17LIVE, Twitch, YouTube Live) 22

iPhone/iPad와 함께 사용하기	22
Android 장치에서 이 제품 사용하기	25
컴퓨터와 함께 이 제품 사용하기	28
라이브 스트리밍 중 조작	32
악기 또는 음악 플레이어 연결	34

게임 채팅(Discord)에 이 제품 사용하기 35

iPhone/iPad와 함께 사용하기	35
Android 장치에서 이 제품 사용하기	39

컴퓨터와 함께 이 제품 사용하기 42

웹 미팅에서 이 제품 사용하기 45

iPhone/iPad와 함께 사용하기 45

Android 장치에서 이 제품 사용하기 49

컴퓨터와 함께 이 제품 사용하기 52

이 제품을 팟캐스트에 사용하기 55

WaveLab Cast 사용 55

이 제품을 녹음에 사용하기 56

iPhone/iPad에서 Rec'n'Share 사용하기 56

컴퓨터에서 Cubase AI 사용하기 57

음악 제작에 이 제품 사용하기 58

iPhone/iPad에서 Cubasis LE 사용하기 58

컴퓨터에서 Cubase AI 사용하기 59

이제 품을 마이크 스탠드 또는 책상 장착형 마이크 붐 암에 부착하기 60

부착 방법 60

이 제품의 스탠드 재장착 63

문제 해결 64

전원 관련 64

오디오 관련 및 기타 문제 65

부록 66

일반 사양 66

마이크 사양 67

입력/출력 특성 68

목차

치수	69
폴라 패턴	70
주파수 응답	71
블록 및 레벨 다이어그램	72

소개

본 설명서의 정보

본 설명서의 내용에 관한 주의사항

본 사용자 설명서는 사용자를 위해 이 제품을 연결하고 작동하는 방법에 대해 설명합니다. 안전 주의사항 및 기타 사항은 다음과 같이 분류됩니다.

경고

이 내용은 "중상 또는 사망 위험"을 나타냅니다.

주의

이 내용은 "상해 위험"을 나타냅니다.

• 주의사항

제품 고장, 손상 또는 오작동 및 데이터 손실 방지뿐만 아니라 환경을 보호하기 위해 준수해야 할 사항을 나타냅니다.

• 주

지침, 기능 제한 및 도움이 될 수 있는 추가 정보에 대한 참고 사항을 나타냅니다.

- 본 설명서에 표시된 모든 그림과 화면은 설명을 위한 것입니다.
- 소프트웨어는 사전 통지 없이 수정 및 업데이트될 수 있습니다.
- 제조업체의 서면 동의 없이 소프트웨어를 복사하거나 본 설명서의 전체 또는 일부를 어떤 수단으로든 복제하는 것은 명시적으로 금지되어 있습니다.
- Steinberg Media Technologies GmbH 및 Yamaha Corporation은 소프트웨어 및 문서의 사용과 관련하여 어떠한 진술이나 보증도 하지 않으며, 본 설명서 및 소프트웨어의 사용 결과에 대해 책임을 지지 않습니다.

저작권 보호

- 각 국가 또는 지역의 법률에 따라 저작권을 포함하여 제3자의 권리를 침해할 수 있는 목적으로 본 제품을 사용하지 마십시오.
- Yamaha는 본 제품을 사용한 결과 발생할 수 있는 제3자의 권리 침해에 대해 책임을 지지 않습니다.
- 이 제품에 설치된 "콘텐츠"*1의 저작권은 Steinberg Media Technologies GmbH, Yamaha Corporation, 또는 해당 저작권 소유자에게 있습니다. 개인적인 용도로 복사하는 등 저작권법 및 기타 관련 법률에서 허용하는 경우를 제외하고 저작권 소유자의 허가 없이 "전재 또는 전용"*2을 금지합니다. 콘텐츠 사용 시 저작권 전문가와 상의하십시오. 제품의 원래 용도를 통해 음악을 만들거나 콘텐츠와 함께 공연한 다음 녹음 및 배포하는 경우 배포 방법이 유료인지 무료인지에 관계없이 Yamaha Corporation의 허가가 필요하지 않습니다.

*1: "콘텐츠"라는 단어에는 컴퓨터 프로그램, 오디오 데이터, 반주 스타일 데이터, MIDI 데이터, 파형 데이터,

음성 녹음 데이터, 악보 및 악보 데이터 등이 포함됩니다.

*2: "전재 또는 전용"이라는 표현에는 본 제품에 포함된 콘텐츠 자체를 발췌하거나 이와 유사한 방식으로 변경 없이 녹음 및 배포하는 행위가 포함됩니다.

상표

본 설명서에 사용된 상표는 다음과 같습니다.

- Steinberg, Cubase, Cubasis, WaveLab Cast는 Steinberg Media Technologies GmbH의 등록 상표입니다.
- Windows, Teams, Skype는 미국 및 기타 국가에서 Microsoft Corporation의 등록 상표입니다.
- Apple, Mac, iPad, iPhone, App Store, Lightning, FaceTime은 미국 및 기타 국가에 등록된 Apple Inc.의 상표입니다.
- Android, YouTube, Google Play는 Google LLC의 상표입니다.

본 설명서의 모든 회사명, 제품명 및 기타 목록은 해당 회사의 등록 상표 또는 상표입니다.

설명서 구성 방법

본 제품을 다루는 설명서는 다음과 같습니다.

인쇄된 설명서

이 제품에 포함된 설명서입니다.

- Quick Guide
이 제품을 외부기기와 연결하는 기본적인 방법과 설정 방법, 각 부분의 명칭과 기능에 대해 설명합니다.
- 안전 가이드
이 제품을 사용할 때 주의해야 할 안전 관련 사항을 설명합니다.

온라인 설명서

- 사용자 설명서(본 설명서)
각 부분의 명칭과 기능, 다양한 장치와 연결하는 방법, 사운드를 만들기 위한 설정 방법을 설명합니다. 이것은 또한 다양한 상황에서 이 제품을 사용하는 방법을 설명합니다.

주

Yamaha 웹사이트에서 본 설명서를 다운로드할 수 있습니다. 최신 설명서 데이터는 Yamaha 웹사이트에서 항상 사용할 수 있으므로 필요에 따라 이 리소스를 활용하십시오.
<https://download.yamaha.com/>

제품 특징

이 제품은 컴퓨터, iPad, 스마트폰과 연결하여 라이브 스트리밍 및 기타 용도로 사용할 수 있는 믹싱 기능이 있는 Live Streaming Microphone입니다.

■ 내장형 컴프레서, 이퀄라이저, 조절 가능한 음색 특성이 있는 리버브가 특징입니다.

전용 "AG Controller"를 사용하여 음색 특성을 세부적으로 조절합니다. 제품 자체에서 리버브를 켜고 끌 수 있습니다.

■ 라이브 스트리밍에 유용한 루프백 기능

컴퓨터, iPad, 스마트폰의 입력 오디오를 이 제품의 마이크 오디오와 믹스하여 컴퓨터, iPad, 스마트폰으로 다시 보낼 수 있습니다.

■ 마이크 스탠드 또는 책상 장착형 마이크 붐 암에 부착 가능

이 제품에서 스탠드를 제거하여 시장에서 판매되는 마이크 스탠드 또는 책상 장착형 마이크 붐 암에 이 제품을 부착할 수 있습니다.

■ 팟캐스팅에 유용한 "WaveLab Cast" 번들 제공

이 제품에는 "WaveLab Cast" 라이선스가 포함되어 있습니다. 이 소프트웨어를 팟캐스팅이나 비디오 콘텐츠의 오디오 편집에 사용할 수 있습니다.

■ "Cubase AI" DAW 소프트웨어 번들

이 제품에는 "Cubase AI" 라이선스가 포함되어 있습니다. 녹음, 편집, 믹싱 등 기본적인 음악 제작에 필요한 작업에 이 소프트웨어를 사용할 수 있습니다.

■ USB 버스 전원을 사용하여 작동

이 제품을 컴퓨터에 연결하여 USB를 통해 전원을 공급할 수 있습니다(최소 5V, 1A의 전원 공급 장치 필요).

■ 최적화된 마이크 및 프리앰프

본 제품의 프리앰프는 마이크 캡슐용으로 튜닝되어 있어 다양한 상황에서 마이크를 사용할 수 있습니다.

액세서리

본 제품에는 다음과 같은 액세서리가 포함되어 있습니다.

- USB 케이블(USB-C - USB-A), 1.5 m × 1
- 안전 가이드 × 1
- Quick Guide × 1
- WAVELAB CAST DOWNLOAD INFORMATION × 1
- CUBASE AI DOWNLOAD INFORMATION × 1

각부 명칭 및 기능

전면

다음은 이 제품의 전면에 있는 각부 명칭과 기능을 설명합니다.

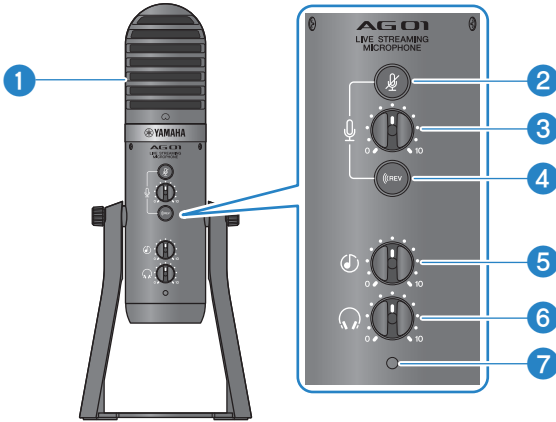

1 콘덴서 마이크

오디오 입력에 사용합니다. [O] 표시가 자신을 향하도록 하여 마이크에 대고 말합니다.

2 마이크 음소거 [M] 버튼

켜져 있으면 버튼이 점등하고 마이크가 음소거됩니다(사운드가 생성되지 않음).

3 마이크 [V] 볼륨 노브

마이크 볼륨을 조절합니다.

4 리버브 [REV] 버튼

켜져 있으면 버튼이 점등하고 오디오 신호에 리버브 효과가 적용됩니다.

5 USB/스마트폰 [I] 입력 볼륨 노브

USB 2.0 포트에 연결된 컴퓨터의 입력 오디오 또는 스마트폰 입력/출력 잭에 연결된 스마트폰 또는 기타 장치의 입력 오디오를 조절합니다.

주

USB/스마트폰 입력 볼륨 노브를 사용하여 [AUX] 입력 잭 볼륨을 조절할 수 없습니다. 연결된 장치에서 볼륨을 조절합니다.

6 헤드폰 [H] 볼륨 노브

헤드폰 출력 잭에 연결된 헤드폰 또는 이어폰의 볼륨을 조절합니다. 이것은 후면의 [STREAMING OUT] 선택 스위치를 사용하여 설정한 오디오 볼륨에는 영향을 미치지 않습니다.

7 전원 LED

[5V DC IN] USB 포트 또는 USB 2.0 포트에서 전원이 공급될 때 점등합니다.

후면 패널

다음은 이 제품의 후면에 있는 각부 명칭과 기능을 설명합니다.

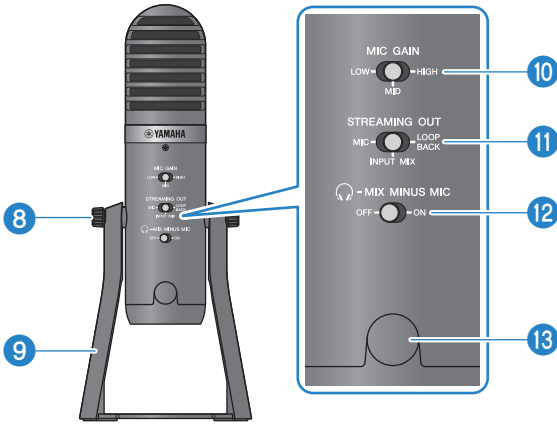

8 스탠드 부착 나사

9 스탠드를 제거하고 부착할 때 사용합니다.

9 스탠드

이 제품을 세우는 데 사용됩니다. 이 스탠드를 제거하고 마이크를 마이크 스탠드 또는 책상 장착형 마이크 폼 암에 부착할 수 있습니다.

- “부착 방법” (p.60)

10 MIC GAIN 선택 스위치

기본 마이크 볼륨을 결정합니다. 사운드가 왜곡되는 경우 [LOW](낮음)로 설정합니다. 사운드가 너무 낮으면 [HIGH](높음)로 설정합니다.

11 [STREAMING OUT] 선택 스위치

iPhone/iPad/컴퓨터와 스마트폰 [0] 입력/출력 잭에 연결된 장치로 보낼 오디오 신호를 선택합니다.



경고

- 후면의 선택 스위치의 설정을 변경하기 전에 볼륨을 조절합니다. 연결된 장치에 따라 볼륨이 갑자기 커져 청력이 손상되거나 외부 장치의 오동작이 발생할 수 있기 때문입니다.

[MIC]

이 제품에 입력된 오디오만 전송합니다.

주

DAW 소프트웨어 또는 이와 유사한 앱을 사용하여 녹음할 때 본 제품의 리버브를 OFF로 설정하여 건조한 소리만 녹음되도록 권장합니다. 이렇게 하면 마이크를 사용하여 트랙을 녹음한 후 DAW 소프트웨어에서 리버브 또는 기타 효과를 더 자유롭게 적용하고 믹스할 수 있습니다.

[INPUT MIX]

이 설정은 대화 및 음성(음성 채팅) 방송에 적합합니다. 이 제품의 [AUX] 입력 잭에 입력되는 오디오를 스테레오 믹스로 전송합니다.

주

스마트폰이나 키보드 등의 악기를 [AUX] 입력 잭에 연결하여 배경 음악이나 효과음이 믹스된 오디오를 전송할 수 있습니다.

[LOOPBACK]

이 설정은 대화 및 비디오 게임 스트리밍 방송에 적합합니다. [INPUT MIX] 오디오와 iPhone/iPad/컴퓨터 및 스마트폰 입력/출력 잭에 연결된 스마트폰의 오디오 입력이 믹스되어 스테레오로 전송됩니다. 이것은 또한 iPhone/iPad/컴퓨터 또는 스마트폰에서 입력되는 배경 음악 또는 게임 사운드를 믹스합니다.

주

DAW 소프트웨어를 사용할 때 피드백을 방지하려면 [MIC] 또는 [INPUT MIX]로 설정합니다.

12 [MIX MINUS MIC] 선택 스위치

[OFF]로 설정하면 헤드폰을 사용하여 이 제품의 오디오(자신의 목소리)를 들을 수 있습니다. [ON]로 설정하면 헤드폰을 사용하여 이 제품의 오디오(자신의 목소리)를 들을 수 없습니다. 방송 중계나 기타 라이브 스트리밍 상황에서 자신의 목소리가 들리지 않게 하려면 [ON]으로 설정합니다.

13 마이크 스탠드용 3/8인치 나사 구멍(보호캡 포함)

마이크 스탠드 또는 책상 장착형 마이크 폼 암에 부착하는데 사용됩니다. 마이크를 부착하기 전에 보호캡을 제거합니다. 부착하려면 3/8인치 변환 어댑터가 필요합니다.

주의사항

- 보호캡을 분실하지 않도록 주의하고 안전한 장소에 보관하십시오.

주

3/8인치 변환 어댑터(권장 제품):

König & Meyer 19695 유니버설 조인트 - 3/8인치 수나사

밀면

다음은 이 제품의 밀면에 있는 각부 명칭과 기능을 설명합니다.

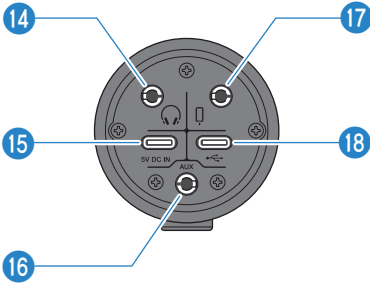

14 헤드폰 [🔊] 출력 잭

여기에 헤드폰이나 이어폰을 연결합니다. 3.5 mm 스테레오 미니 플러그 케이블과 호환됩니다.

주

Bluetooth 이어폰은 어댑터로 연결할 수 있지만 일반적으로 Bluetooth 이어폰은 지연이 발생하여 특정 용도에 적합하지 않을 수 있습니다.

15 [5V DC IN] USB 포트(USB-C)

시중에서 판매하는 USB 전원 어댑터, USB 모바일 배터리, 또는 이와 유사한 장치를 여기에 연결합니다. iPhone 또는 iPad와 같이 전원을 공급할 수 없는 장치 또는 충분한 버스 전원을 공급할 수 없는 컴퓨터에 연결할 때 이것을 사용합니다. 이 제품에는 USB 전원 어댑터나 USB 모바일 배터리가 포함되어 있지 않습니다.

주의사항

- 사용할 USB 전원 어댑터 또는 USB 모바일 배터리에 대한 안전 주의사항을 반드시 읽으십시오.
- 출력 전압이 4.8 V~5.2 V이고 출력 전류가 최소 1 A인 USB 모바일 배터리 또는 USB 전원 어댑터를 사용합니다.



16 [AUX] 입력 잭

이 입력 잭은 다양한 상황에서 사용할 수 있습니다. 3.5 mm 스테레오 미니 플러그 케이블과 호환됩니다. 여기에 악기 또는 음악 플레이어를 연결합니다. 음악 플레이어를 사용하여 오디오 신호나 배경 음악과 같은 음향 효과를 추가할 수 있습니다. 연결된 장치의 볼륨을 조절합니다.

17 스마트폰 [O] 입력/출력 잭

3.5 mm 4접점(TRRS) 스테레오 미니 플러그 케이블과 호환됩니다. 여기에 스마트폰이나 태블릿과 같은 Android 장치를 연결합니다. 이 제품의 오디오 신호를 연결된 장치로 보낼 수 있습니다.

이 제품과 호환되는 스테레오 미니 플러그

AUX 입력 잭	헤드폰 잭	스마트폰 입력/출력 잭
3접점	3접점	4접점
 절연체 밴드 2개	 절연체 밴드 2개	 절연체 밴드 3개

18 USB 2.0 [↔] 포트(USB-C)

여기에 컴퓨터 또는 iPhone/iPad를 연결합니다. 컴퓨터를 연결하면 컴퓨터에서 이 기기로 전원이 공급됩니다. iPhone/iPad 연결 시 USB 전원 어댑터(별매품)를 밑면의 [5V DC IN] USB 포트에 연결합니다.

장치 오작동 또는 데이터 손실을 방지하려면 아래의 중요 안전 주의사항을 따르십시오.

주의사항

- USB 2.0 포트에 iPhone, iPad, 컴퓨터를 제외한 다른 장치를 연결하지 마십시오.
- 장치에 연결할 때는 반드시 포함된 USB 케이블을 사용합니다.
- USB 케이블을 꽂거나 뽑기 전에 모든 애플리케이션을 종료하고, 이 제품에서 전송되는 데이터가 없는지 확인합니다.
- 케이블을 뽑은 후 케이블을 다시 꽂기 전에 최소 6초 동안 기다리십시오. 케이블을 빠르게 꽂았다 빼면 오작동이 발생할 수 있습니다.

주

버스 전원으로 작동하려면 최소 5V, 1A의 전원이 필요합니다. 안정적인 전원이 공급되지 않을 경우 제품 기기 밑면의 [5V DC IN] USB 포트에서 전원을 공급합니다.

이 제품을 사용하기 위한 준비

iPhone/iPad에 연결

이것은 iPhone/iPad에 연결하여 이 기기에 전원을 공급하기 위해 수행할 작업을 설명합니다. iPhone/iPad에 연결하려면 외부 전원공급장치가 필요합니다.

준비물

- USB 전원 어댑터 또는 USB 모바일 배터리(최소 5V, 1A)
- USB 케이블(시판, 전원 공급용)
- USB 케이블(포함)
- Apple Lightning-USB3 카메라 어댑터(Lightning 커넥터가 있는 iPhone/iPad 사용 시)
- Apple USB-C 디지털 AV 멀티포트 어댑터(USB-C 커넥터가 있는 iPad 사용 시)

주

- 이 제품을 스트리밍용으로 사용하거나 장기간 사용하는 경우 iPhone/iPad에 전원을 공급할 전원공급장치를 준비합니다.
- 호환되는 운영체제 목록은 다음 Yamaha 웹사이트를 참조하십시오.
<https://www.yamaha.com/2/ag01/>

연결

- 1** 이 제품과 연결된 장치의 볼륨이 완전히 꺼져 있는지 확인합니다.
- 2** 시중에서 판매하는 USB 전원 어댑터, USB 모바일 배터리 또는 이와 유사한 장치를 기기 밑면의 [5V DC IN] USB 포트에 연결합니다.

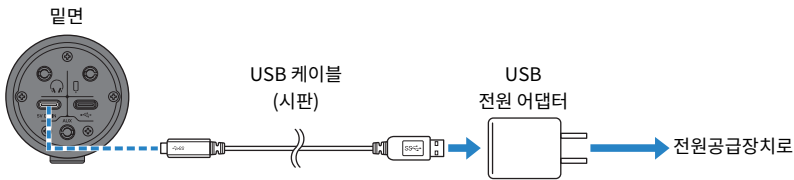

- 3** 이 제품의 전원 LED가 켜졌는지 확인합니다.
- 4** 포함된 USB 케이블을 사용하여 이 제품을 Apple Lightning-USB 3 카메라 어댑터에 연결합니다.

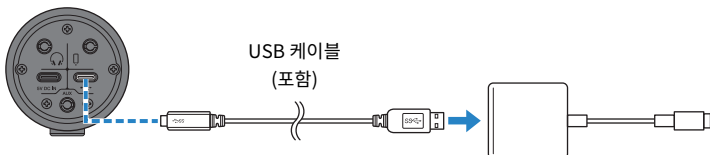

이 제품을 사용하기 위한 준비 > iPhone/iPad에 연결

주

USB-C 커넥터가 있는 iPad를 사용 중인 경우 Apple USB-C Digital AV Multiport 어댑터를 사용합니다. iPad에 포함된 USB-C 충전 케이블을 사용하여 이 제품에 직접 연결할 수도 있습니다. 그러나 iPad를 사용할 수 있는 시간은 배터리 잔량에 따라 제한됩니다.

5 어댑터 케이블을 iPhone/iPad에 연결합니다.

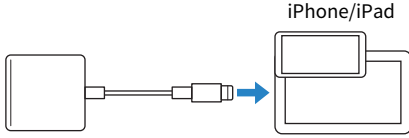

이 제품은 iPhone/iPad가 연결되면 자동으로 인식됩니다.
iPhone/iPad에서 설정을 구성할 필요가 없습니다.

Android 장치에 연결

이것은 Android 장치에 연결하여 이 기기에 전원을 공급하기 위해 수행할 작업을 설명합니다. Android 장치에 연결하려면 외부 전원공급장치가 필요합니다.

준비물

- USB 전원 어댑터 또는 USB 모바일 배터리(최소 5 V, 1 A)
- USB 케이블(시판, 전원 공급용)
- 3.5 mm 4접점 스테레오 미니 케이블

주

- 이 제품은 USB 케이블을 통해 오디오를 입력/출력할 수 없습니다.
- Android 장치로 전송되는 오디오 신호는 모노입니다.
- 이 제품을 스트리밍용으로 사용하거나 장기간 사용하는 경우 Android 장치에 전원을 공급할 전원공급장치를 준비합니다.

연결

- 1** 이 제품과 연결된 장치의 볼륨이 완전히 꺼져 있는지 확인합니다.
- 2** 시중에서 판매하는 USB 전원 어댑터, USB 모바일 배터리 또는 이와 유사한 장치를 기기 밑면의 [5V DC IN] USB 포트에 연결합니다.

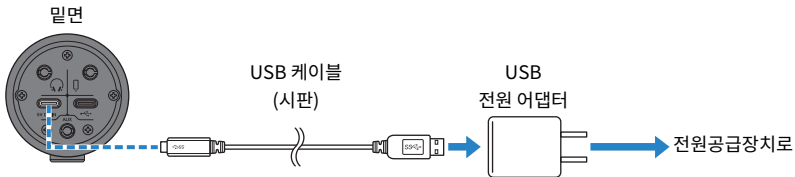

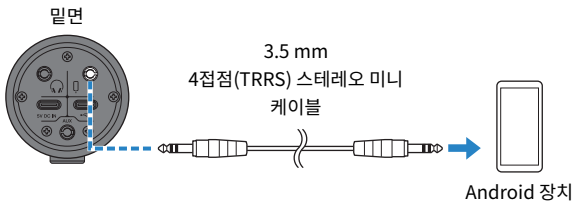

- 3** 이 제품의 전원 LED가 켜졌는지 확인합니다.
- 4** 3.5 mm 4접점 스테레오 미니 케이블을 사용하여 이 제품의 스마트폰 [A] 입력/출력 잭에 Android 장치의 헤드셋 잭에 연결합니다.



이 제품을 사용하기 위한 준비 > Android 장치에 연결

주

- Android 장치에 스테레오 미니 플러그 연결용 잭이 없는 경우 변환 어댑터 케이블이 필요합니다. 예를 들어 USB-C 포트를 사용하여 오디오를 입력/출력하는 Android 기기의 경우 USB-C - 3.5 mm 4접점(TRRS) 이어폰 잭 변환 어댑터 케이블이 필요합니다.
- 2접점 또는 3접점(TS/TRS) 케이블이 아닌 4접점(TRRS) 스테레오 미니 케이블을 사용합니다.

2접점(TS)	3접점(TRS)	4접점(TRRS)
 절연체 밴드 1개	 절연체 밴드 2개	 절연체 밴드 3개
사용 불가	사용 불가	사용 가능

연결되면 음악 재생 또는 녹음 앱을 사용하여 오디오가 입력 및 출력되는지 테스트합니다.

이 제품을 사용하기 위한 준비 > 컴퓨터에 연결 및 설정 구성(Windows)

컴퓨터에 연결 및 설정 구성(Windows)

먼저 컴퓨터에서 이 제품을 인식할 수 있도록 다음 웹사이트에서 "Yamaha Steinberg USB Driver"를 다운로드하여 설치해야 합니다.

<https://www.yamaha.com/2/ag01/>

주

- 설치 단계는 다운로드한 압축 폴더에 있는 설치설명서를 참조하십시오.
- 호환되는 운영체제 목록은 위에 나열된 Yamaha 웹사이트를 참조하십시오.

연결

- 1 마우스와 키보드를 제외한 모든 USB 장치를 컴퓨터에서 제거합니다.
- 2 이 제품과 연결된 장치의 볼륨이 완전히 꺼져 있는지 확인합니다.
- 3 드라이버를 설치한 후 포함된 USB 케이블을 사용하여 이 제품을 컴퓨터에 연결합니다.
USB 허브를 사용하지 않고 장치를 바로 연결합니다.

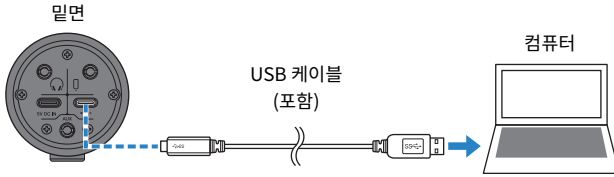

- 4 이 제품의 전원 LED가 켜졌는지 확인합니다.
드라이버를 설치하기 전에 장치를 연결했다면 계속해서 드라이버를 설치합니다.

컴퓨터 설정

컴퓨터의 출력/입력 설정을 "AG01"로 변경합니다.

- 1 "작업 표시줄"에서 "검색" 상자를 엽니다.
"검색" 상자를 여는 방법은 특정 컴퓨터 또는 OS에 따라 다를 수 있습니다.
- 2 "검색" 창에 "소리"를 입력하면 나타나는 메뉴에서 "소리 설정"을 선택합니다.
- 3 "소리" 화면에서 "출력" 및 "입력"에 대해 [Yamaha AG01]을 선택합니다.

컴퓨터에 연결 및 설정 구성(Mac)

macOS와 함께 제공되는 표준 드라이버는 그대로 사용할 수 있으므로 드라이버를 설치할 필요가 없습니다.

주

호환되는 운영체제 목록은 다음 Yamaha 웹사이트를 참조하십시오.
<https://www.yamaha.com/2/ag01/>

연결

- 1 마우스와 키보드를 제외한 모든 USB 장치를 컴퓨터에서 제거합니다.
- 2 이 제품과 연결된 장치의 볼륨이 완전히 꺼져 있는지 확인합니다.
- 3 Mac과 함께 제공된 USB 케이블 또는 USB-C 충전 케이블을 사용하여 이 제품을 컴퓨터에 연결합니다.

USB 허브를 사용하지 않고 장치를 바로 연결합니다.

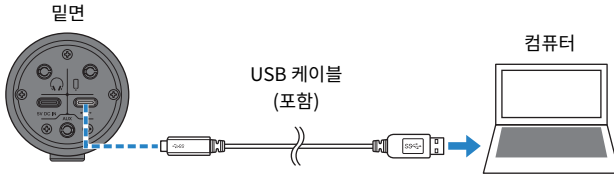

주

USB-C 커넥터가 있는 Mac의 경우 Mac과 함께 제공된 USB-C 충전 케이블을 사용하거나 시장에서 판매되는 USB-C - USB-C 케이블을 사용합니다.

- 4 이 제품의 전원 LED가 켜졌는지 확인합니다.

컴퓨터 설정

컴퓨터의 "오디오 MIDI 설정"에서 "오디오 기기"를 "AG01"로 설정합니다.

- 1 "Finder" → "이동" → "응용 프로그램" → "유틸리티" → "오디오 MIDI 설정"을 엽니다.

설정을 여는 방법은 컴퓨터마다 다릅니다.

- 2 오디오 기기 화면의 왼쪽에 있는 목록에서 "Yamaha AG01"을 선택합니다.

오디오 기기 화면이 보이지 않으면 "윈도우" 메뉴에서 "오디오 기기 보기"를 선택하여 나타내게 합니다.

- 3 화면 왼쪽 하단의 √를 클릭하고 "이 기기를 사운드 출력에 사용"을 선택합니다.

- 4 마찬가지로 "이 기기를 사운드 입력에 사용"을 선택합니다.

이 제품을 사용하기 위한 준비 > 컴퓨터에 연결 및 설정 구성(Mac)

- 5** 3단계와 4단계를 완료하면 목록에서 "Yamaha AG01"의 오른쪽 하단에 마이크 및 스피커 아이콘이 나타납니다.
- 6** "오디오 MIDI 설정"을 종료합니다.

이 제품을 라이브 스트리밍에 사용(17LIVE, Twitch, YouTube Live)

iPhone/iPad와 함께 사용하기

iPhone/iPad와 함께 이 제품을 사용하여 설정을 구성하고 음성 또는 노래를 17LIVE, Twitch, YouTube Live 또는 기타 유사한 서비스로 라이브 스트리밍하는 데 필요한 작업을 수행하는 방법을 설명합니다. (17LIVE, Twitch, YouTube Live는 스트리밍 앱의 이름입니다.)

준비물

- 이 제품
- iPhone/iPad(AG Controller 및 라이브 스트리밍 앱 설치)
App Store에서 "AG Controller" 앱을 검색하여 iPhone/iPad에 설치합니다.
- 스테레오 미니 플러그 케이블이 있는 헤드폰 또는 이어폰
- Apple Lightning-USB3 카메라 어댑터(Lightning 커넥터가 있는 iPhone/iPad 사용 시)
- Apple USB-C 디지털 AV 멀티포트 어댑터(USB-C 커넥터가 있는 iPad 사용 시)
- USB 전원 어댑터
- USB 케이블(시판, 전원 공급용)
- USB 케이블(포함)

수행 단계

1 iPhone/iPad 연결

"이 제품 사용 준비하기" → "iPhone/iPad에 연결하기"를 참조하여 필요한 연결을 합니다.

- "iPhone/iPad에 연결" (p.15)

2 헤드폰 또는 이어폰 연결

헤드폰 또는 이어폰을 헤드폰 출력 잭에 연결합니다.

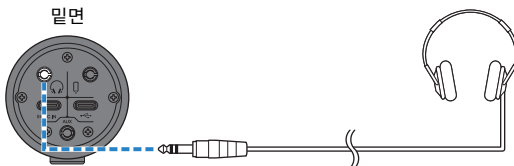

모든 연결이 완료되면 이 제품에 대한 설정을 구성해 보겠습니다.

이 제품을 라이브 스트리밍에 사용(L7LIVE, Twitch, YouTube Live) > iPhone/iPad와 함께 사용하기

3 이 제품에 대한 설정 구성

후면의 각 스위치에 대해 다음과 같이 설정합니다.

[MIC GAIN]: [MID]

[STREAMING OUT]: [INPUT MIX]

[-MIX MINUS MIC]: [OFF]



이 제품에 대한 설정이 완료되면 "AG Controller" 앱을 실행하고 화면 하단의 "Sound Check"를 클릭합니다. 볼륨을 조절하여 나타나는 Sound Check 화면에서 소리를 확인합니다.

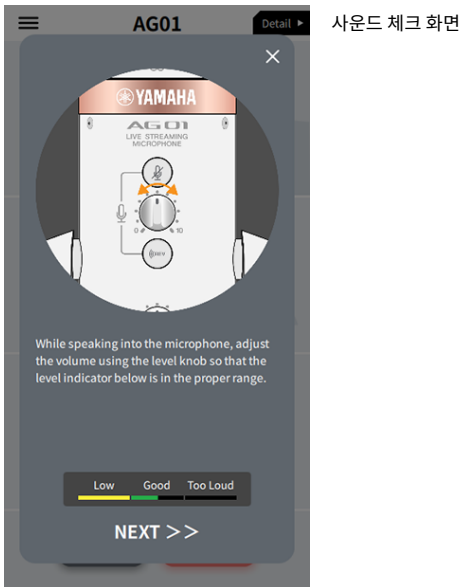

4 헤드폰/이어폰 볼륨 조절

1 필요에 따라 마이크 볼륨을 조절합니다.

이 제품을 라이브 스트리밍에 사용(17LIVE, Twitch, YouTube Live) > iPhone/iPad와 함께 사용하기

2 헤드폰 [🔊] 볼륨 노브를 최소 [0] 위치로 설정합니다.

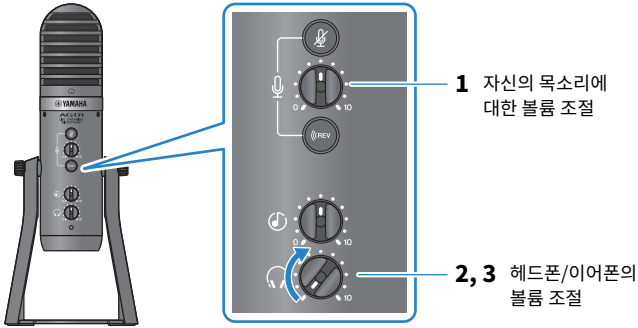

3 [🔊] 표시가 사용자를 향하게 하여 마이크에 대고 말하면서 헤드폰/이어폰 볼륨을 조절합니다. 헤드폰이나 이어폰의 볼륨을 조절해도 라이브 스트리밍 오디오의 볼륨에는 영향을 미치지 않습니다.

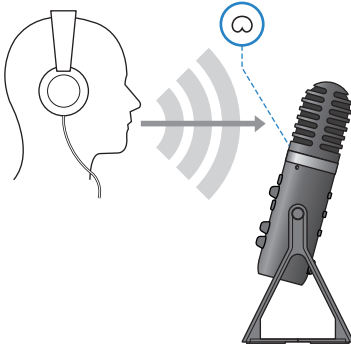

5 전체 볼륨 조절

마이크 [🔊] 볼륨 노브와 USB/스마트폰 [🔊] 입력 볼륨 노브를 사용하여 각 레벨을 조절합니다. 라이브 스트리밍 앱을 실행하고 청취자용 밸런스를 확인합니다.

주

소리가 들리지 않으면 “오디오 관련 및 기타 문제” (p.65)를 참조하십시오.

Android 장치에서 이 제품 사용하기

Android 장치와 함께 이 제품을 사용하여 설정을 구성하고 음성 또는 노래를 17LIVE, Twitch, YouTube Live 또는 기타 유사한 서비스로 라이브 스트리밍하는 데 필요한 작업을 수행하는 방법을 설명합니다. (17LIVE, Twitch, YouTube Live는 스트리밍 앱의 이름입니다.)

준비물

- 이 제품
- Android 장치
- 스테레오 미니 플러그 케이블이 있는 헤드폰 또는 이어폰
- 3.5 mm 4접점 스테레오 미니 케이블
- USB 전원 어댑터
- USB 케이블(시판, 전원 공급용)

수행 단계

1 Android 장치에 연결

"이 제품 사용 준비하기" → "Android 장치에 연결하기"를 참조하여 필요한 연결을 합니다.

"Android 장치에 연결" (p.17)

2 헤드폰 또는 이어폰 연결

헤드폰 또는 이어폰을 헤드폰 출력 잭에 연결합니다.

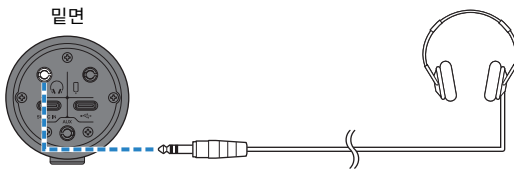

모든 연결이 완료되면 이 제품에 대한 설정을 구성해 보겠습니다.

3 이 제품에 대한 설정 구성

후면의 각 스위치에 대해 다음과 같이 설정합니다.

[MIC GAIN]: [MID]

[STREAMING OUT]: [INPUT MIX]

[🎧-MIX MINUS MIC]: [OFF]



4 헤드폰/이어폰 볼륨 조절

- 1 필요에 따라 마이크 볼륨을 조절합니다.
- 2 헤드폰 [🎧] 볼륨 노브를 최소 [0] 위치로 설정합니다.

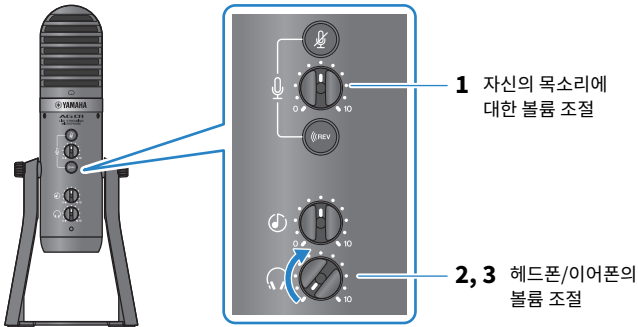

이 제품을 라이브 스트리밍에 사용(17LIVE, Twitch, YouTube Live) > Android 장치에서 이 제품 사용하기

- 3** [Ω] 표시가 사용자를 향하게 하여 마이크에 대고 말하면서 헤드폰/이어폰 볼륨을 조절합니다. 헤드폰이나 이어폰의 볼륨을 조절해도 라이브 스트리밍 오디오의 볼륨에는 영향을 미치지 않습니다.



5 전체 볼륨 조절

마이크 [M] 볼륨 노브와 USB/스마트폰 [S] 입력 볼륨 노브를 사용하여 각 레벨을 조절합니다. 라이브 스트리밍 앱을 실행하고 청취자용 밸런스를 확인합니다.

주

소리가 들리지 않으면 “오디오 관련 및 기타 문제” (p.65)를 참조하십시오.

컴퓨터와 함께 이 제품 사용하기

Windows PC 또는 Mac과 함께 이 제품을 사용하여 설정을 구성하고 음성 또는 노래를 17LIVE, Twitch, YouTube Live 또는 기타 유사한 서비스로 라이브 스트리밍하는 데 필요한 작업을 수행하는 방법을 설명합니다. (17LIVE, Twitch, YouTube Live는 스트리밍 앱의 이름입니다.)

준비물

- 이 제품
- Windows PC 또는 Mac(AG Controller 및 라이브 스트리밍 앱 설치)
다음 웹사이트에서 "AG Controller" 앱을 설치합니다.
<https://www.yamaha.com/2/ag01/>
- 스테레오 미니 플러그 케이블이 있는 헤드폰 또는 이어폰
- USB 케이블(포함)

수행 단계

1 드라이버 설치(Windows만 해당)

Mac을 사용하는 경우 드라이버 설치가 필요하지 않습니다. 2단계부터 시작합니다.

드라이버가 아직 설치되지 않았다면 "이 제품 사용 준비하기" → "컴퓨터에 연결하여 설정하기 (Windows)"를 참조하여 설치합니다.

- "컴퓨터에 연결 및 설정 구성(Windows)" (p.19)

2 컴퓨터에 연결

"이 제품 사용 준비하기" → "컴퓨터에 연결하여 설정하기(Windows)/(Mac)"를 참조하여 연결합니다.

- "컴퓨터에 연결 및 설정 구성(Windows)" (p.19)
- "컴퓨터에 연결 및 설정 구성(Mac)" (p.20)

3 헤드폰 또는 이어폰 연결

헤드폰 또는 이어폰을 헤드폰 출력 잭에 연결합니다.

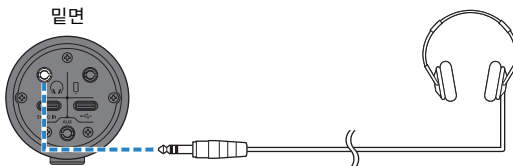

모든 연결이 완료되면 이 제품에 대한 설정을 구성해 보겠습니다.

이 제품을 라이브 스트리밍에 사용(L7LIVE, Twitch, YouTube Live) > 컴퓨터와 함께 이 제품 사용하기

4 이 제품에 대한 설정 구성

후면의 각 스위치에 대해 다음과 같이 설정합니다.

[MIC GAIN]: [MID]

[STREAMING OUT]: [INPUT MIX]

[HEADPHONE-MIX MINUS MIC]: [OFF]



이 제품에 대한 설정이 완료되면 "AG Controller" 앱을 실행하고 화면 하단의 "Sound Check"를 클릭합니다. 볼륨을 조절하여 나타나는 Sound Check 화면에서 소리를 확인합니다.



5 헤드폰/이어폰 볼륨 조절

1 필요에 따라 마이크 볼륨을 조절합니다.

이 제품을 라이브 스트리밍에 사용(17LIVE, Twitch, YouTube Live) > 컴퓨터와 함께 이 제품 사용하기

2 헤드폰 [🔊] 볼륨 노브를 최소 [0] 위치로 설정합니다.

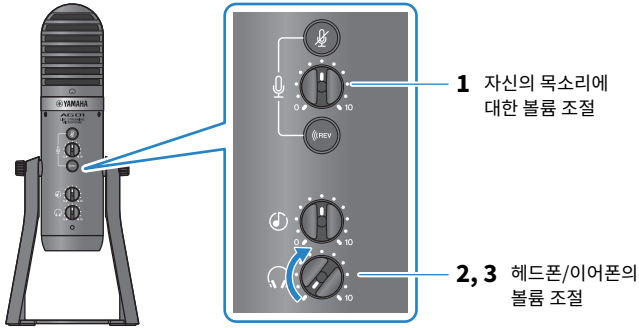

3 [🔊] 표시가 사용자를 향하게 하여 마이크에 대고 말하면서 헤드폰/이어폰 볼륨을 조절합니다. 헤드폰이나 이어폰의 볼륨을 조절해도 라이브 스트리밍 오디오의 볼륨에는 영향을 미치지 않습니다.

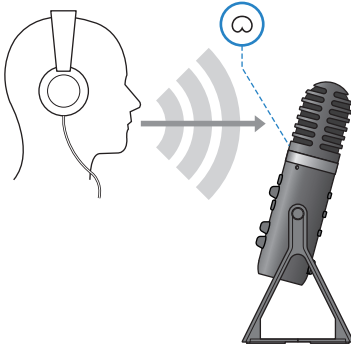

6 전체 볼륨 조절

마이크 [🔊] 볼륨 노브와 USB/스마트폰 [🔊] 입력 볼륨 노브를 사용하여 각 레벨을 조절합니다. 라이브 스트리밍 앱을 실행하고 청취자용 밸런스를 확인합니다.

주
소리가 들리지 않으면 “오디오 관련 및 기타 문제” (p.65)를 참조하십시오.

OBS로 라이브 스트리밍

여기에서는 라이브 스트리밍 소프트웨어를 사용하는 방법의 예로 OBS를 사용하는 방법을 설명합니다. OBS를 다운로드 및 설치하려면 OBS 공식 웹사이트를 참조하십시오.

- 1** OBS를 실행하고 "파일"에서 "설정" 화면을 엽니다.
- 2** 왼쪽 탐색 메뉴에서 "오디오"를 클릭합니다.

3 "광역 오디오 장치 목록"의 "데스크탑 오디오" 설정에 대해 "기본 장치" 또는 "사용안함"을 사용합니다.

이 제품의 [STREAMING OUT] 선택 스위치를 [MIC] 또는 [INPUT MIX]로 설정한 경우 "기본 장치"로 설정하고, 선택 스위치를 [LOOPBACK]으로 설정했다면 이것을 "사용안함"으로 설정합니다.

4 또한 "광역 오디오 장치 목록"의 "마이크/보조 오디오" 설정을 "Yamaha AG01" 라인 설정으로 설정합니다.

5 왼쪽 탐색 메뉴에서 "방송"를 클릭합니다.

6 사용할 스트리밍 서비스를 선택하고 해당 서비스에서 받은 스트림 키를 필요에 따라 입력합니다.

7 "설정" 화면을 닫습니다.

8 라이브 스트리밍을 시작합니다.

라이브 스트리밍 중 조작

라이브 스트리밍 중에 사용할 수 있는 조작에 대해 설명합니다.

■ 마이크 음소거

라이브 스트리밍 중 자리를 비우거나 휴식을 취하는 경우 마이크 음소거 [M] 버튼을 켜서(LED 점등) 마이크에서 나오는 소리가 방송되지 않도록 합니다.

■ 목소리에 리버브 추가하기

마이크 오디오에 리버브를 추가하려면 리버브 [REVERB] 버튼을 켭니다(LED 점등).

AG Controller 앱 사용

이 제품에 대한 상세 설정을 하려면 AG Controller 앱을 사용합니다. 예를 들어 다음은 EQ 및 리버브에 대한 설정 화면입니다.

• EQ 설정 화면

액세스 방법: [Detail ▶] → 화면의 [CH 1]에서 [EQ] 그래프를 클릭



이 제품을 라이브 스트리밍에 사용(17LIVE, Twitch, YouTube Live) > 라이브 스트리밍 중 조작

- 리버브 설정 화면

액세스 방법: [Detail ▶] → 화면의 [Reverb] 그래프를 클릭

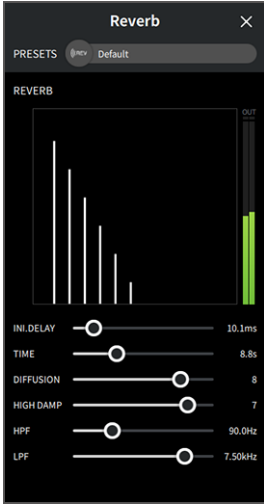

주

AG Controller 앱은 Android 장치에서는 사용할 수 없습니다.

악기 또는 음악 플레이어 연결

악기 또는 음악 플레이어를 연결하고 배경 음악 또는 음향 효과를 추가하기 위한 설정을 구성하는 방법을 보여줍니다.

■ 악기 연결

디지털 피아노, 신디사이저 또는 기타 디지털 악기를 이 기기 밑면의 [AUX] 입력 잭에 연결합니다. 연결된 악기의 볼륨을 조절합니다.

주

악기를 연결하려면 변환 케이블 또는 기타 수단이 필요할 수 있습니다. 귀하의 악기에 해당하는 연결 방법을 확인합니다.

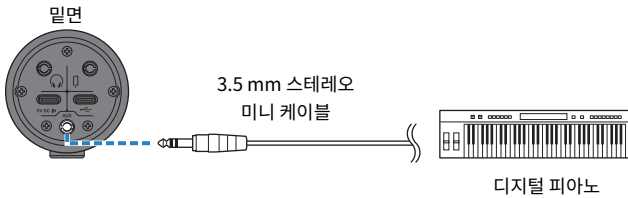

■ 음악 플레이어 연결

배경 음악이나 음향 효과를 재생하려면 음악 플레이어를 이 기기 밑면의 [AUX] 입력 잭에 연결합니다. 연결된 장치의 볼륨을 조절합니다.

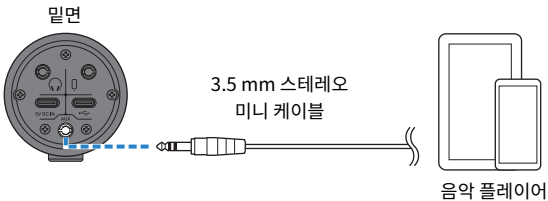

게임 채팅(Discord)에 이 제품 사용하기

iPhone/iPad와 함께 사용하기

iPhone/iPad와 함께 이 제품을 사용하여 Discord 또는 이와 유사한 앱("Discord"는 앱 이름)을 사용하여 친구와 게임을 하면서 음성 채팅을 할 때 수행해야 하는 설정 및 조작에 대해 설명합니다.

채팅 기반 앱에 iPhone/iPad를 사용하는 경우 USB 케이블로 연결하더라도 이 제품의 사운드가 들리지 않습니다. 3.5 mm 4접점(TRRS) 스테레오 미니 케이블을 사용하여 연결해야 합니다.

준비물

- 이 제품
- iPhone/iPad(Discord가 설치된 경우)
- 스테레오 미니 플러그 케이블이 있는 헤드폰 또는 이어폰
- 게임 장치
- Lightning - 3.5 mm 헤드폰 잭 어댑터(Lightning 커넥터가 있는 iPhone/iPad 사용 시. 정품 Apple 제품 사용을 권장합니다.)
- USB - 3.5 mm 헤드폰 잭 어댑터(USB-C 커넥터가 있는 iPad 사용 시. 정품 Apple 제품 사용을 권장합니다.)
- 3.5 mm 4접점(TRRS) 스테레오 미니 케이블
- USB 전원 어댑터
- USB 케이블(시판, 전원 공급용)

수행 단계

1 iPhone/iPad 연결

- 1 이 제품과 연결된 장치의 볼륨이 완전히 꺼져 있는지 확인합니다.
- 2 시중에서 판매하는 USB 전원 어댑터, USB 모바일 배터리 또는 이와 유사한 장치를 기기 밑면의 [5V DC IN] USB 포트에 연결합니다.
- 3 Lightning 또는 USB-C 3.5 mm 헤드폰 잭 어댑터를 iPhone/iPad에 연결합니다.

4 Lightning 또는 USB-C 3.5 mm 헤드폰 잭 어댑터를 3.5 mm 4접점(TRRS) 스테레오 미니 케이블로 이 제품의 스마트폰 [0] 입력/출력 잭을 연결합니다.

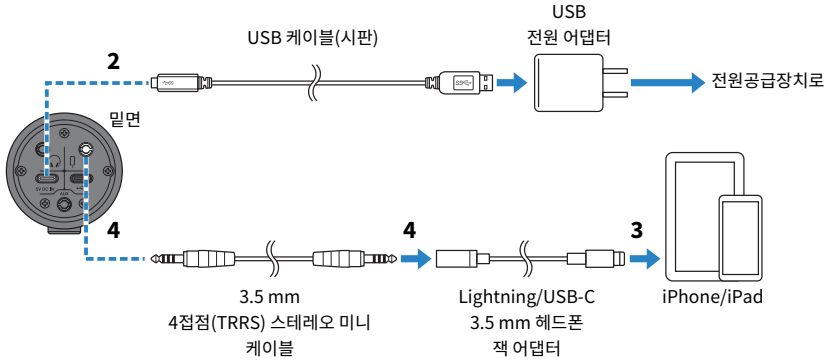

주

2접점 또는 3접점(TS/TRS) 케이블이 아닌 4접점(TRRS) 스테레오 미니 케이블을 사용합니다.

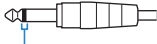
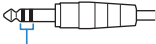
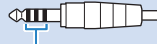
2접점(TS)	3접점(TRS)	4접점(TRRS)
		
절연체 밴드 1개	절연체 밴드 2개	절연체 밴드 3개
사용 불가	사용 불가	사용 가능

2 헤드폰 또는 이어폰 연결

헤드폰 또는 이어폰을 헤드폰 출력 잭에 연결합니다.

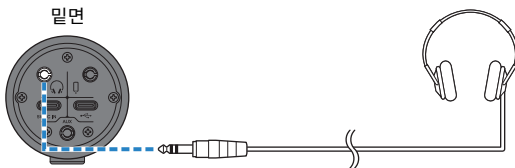

3 게임 장치 연결

게임 장치의 헤드폰 출력을 [AUX] 입력 잭에 연결합니다.

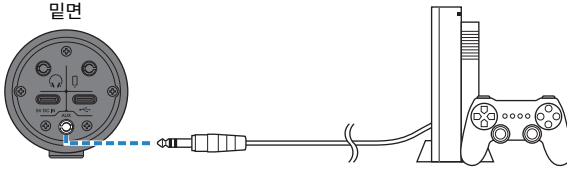

모든 연결이 완료되면 이 제품에 대한 설정을 구성해 보겠습니다.

4 이 제품에 대한 설정 구성

후면의 각 스위치에 대해 다음과 같이 설정합니다.

[MIC GAIN]: [MID]

[STREAMING OUT]: [MIC]

[MIX MINUS MIC]: [OFF]; 자신의 목소리를 듣지 않으려면 [ON]으로 설정합니다.

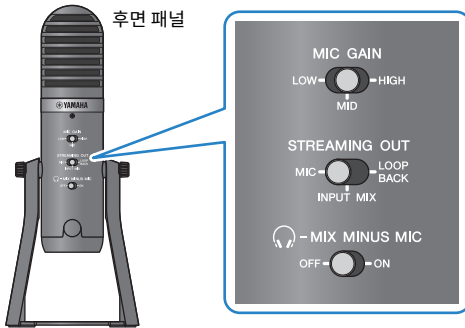

5 음성 채팅 시작

- 1 Discord를 실행합니다.
- 2 게임 장치에서 오디오가 재생되는 동안 헤드폰 [M] 노브를 사용하여 볼륨을 조절합니다. 게임 장치에서 나오는 소리가 너무 작으면 게임 장치의 볼륨을 높이십시오.
- 3 USB/스마트폰 [M] 입력 볼륨 노브를 사용하여 대화 중인 사람의 볼륨을 조절합니다.

4 마이크 [M] 볼륨 노브를 사용하여 자신의 목소리의 볼륨을 조절합니다.

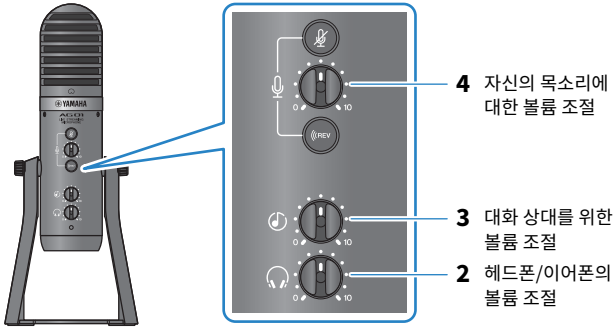

음성 채팅 중 조작

• 자신의 목소리를 음소거

음성 채팅을 중단하려면 마이크 음소거 [M] 버튼을 켜십시오(LED 점등).

주

소리가 들리지 않으면 “오디오 관련 및 기타 문제” (p.65)를 참조하십시오.

Android 장치에서 이 제품 사용하기

Android 장치와 함께 이 제품을 사용하여 Discord 또는 이와 유사한 앱("Discord"는 앱 이름)을 사용하여 친구와 게임을 하면서 음성 채팅을 할 때 수행해야 하는 설정 및 조작에 대해 설명합니다.

주

Android 장치를 사용하는 경우 USB를 통해 본 제품의 오디오를 입력할 수 없습니다. 3.5 mm 4접점(TRRS) 스테레오 미니 케이블을 사용하여 연결해야 합니다.

준비물

- 이 제품
- Android 장치(Discord가 설치된 경우)
- 스테레오 미니 플러그 케이블이 있는 헤드폰 또는 이어폰
- 게임 장치
- 3.5 mm 4접점(TRRS) 스테레오 미니 케이블
- USB 전원 어댑터
- USB 케이블(시판, 전원 공급용)

수행 단계

1 Android 장치에 연결

"이 제품 사용 준비하기" → "Android 장치에 연결하기"를 참조하여 필요한 연결을 합니다.

"Android 장치에 연결" (p.17)

2 헤드폰 또는 이어폰 연결

헤드폰 또는 이어폰을 헤드폰 출력 잭에 연결합니다.

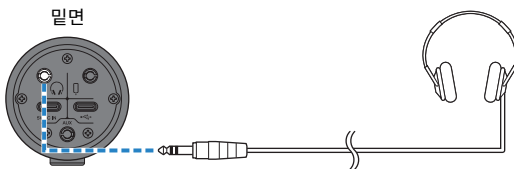

3 게임 장치 연결

게임 장치의 헤드폰 출력을 [AUX] 입력 잭에 연결합니다.

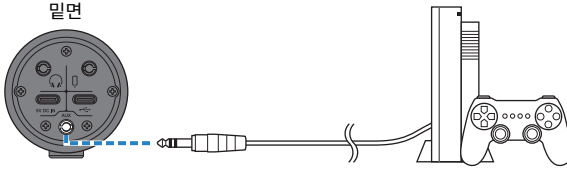

모든 연결이 완료되면 이 제품에 대한 설정을 구성해 보겠습니다.

4 이 제품에 대한 설정 구성

후면의 각 스위치에 대해 다음과 같이 설정합니다.

[MIC GAIN]: [MID]

[STREAMING OUT]: [MIC]

[MIX MINUS MIC]: [OFF]; 자신의 목소리를 듣지 않으려면 [ON]으로 설정합니다.



5 음성 채팅 시작

- 1 Discord를 실행합니다.
- 2 게임 장치에서 오디오가 재생되는 동안 헤드폰 [M] 노브를 사용하여 볼륨을 조절합니다. 게임 장치에서 나오는 소리가 너무 작으면 게임 장치의 볼륨을 높이십시오.
- 3 USB/스마트폰 [M] 입력 볼륨 노브를 사용하여 대화 중인 사람의 볼륨을 조절합니다.

4 마이크 [M] 볼륨 노브를 사용하여 자신의 목소리의 볼륨을 조절합니다.

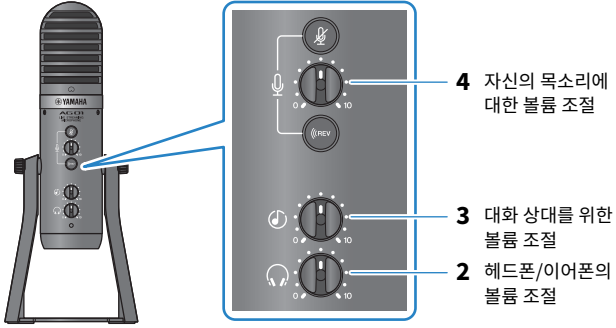

음성 채팅 중 조작

• 자신의 목소리를 음소거

음성 채팅을 중단하려면 마이크 음소거 [M] 버튼을 켜십시오(LED 점등).

주

소리가 들리지 않으면 “오디오 관련 및 기타 문제” (p.65)를 참조하십시오.

컴퓨터와 함께 이 제품 사용하기

Windows PC 또는 Mac과 함께 이 제품을 사용하여 Discord 또는 이와 유사한 앱("Discord"는 앱 이름)을 사용하여 친구와 게임을 하면서 음성 채팅을 할 때 수행해야 하는 설정 및 조작에 대해 설명합니다.

준비물

- 이 제품
- Windows PC 또는 Mac(Discord가 설치된 경우)
- 스테레오 미니 플러그 케이블이 있는 헤드폰 또는 이어폰
- USB 케이블(포함)
- 게임 장치
- 3.5 mm 스테레오 미니 케이블

수행 단계

1 드라이버 설치(Windows만 해당)

Mac을 사용하는 경우 드라이버 설치가 필요하지 않습니다. 2단계부터 시작합니다.

드라이버가 아직 설치되지 않았다면 "이 제품 사용 준비하기" → "컴퓨터에 연결하여 설정하기(Windows)"를 참조하여 설치합니다.

- "컴퓨터에 연결 및 설정 구성(Windows)" (p.19)

2 컴퓨터에 연결

"이 제품 사용 준비하기" → "컴퓨터에 연결하여 설정하기(Windows)/(Mac)"를 참조하여 연결합니다.

- "컴퓨터에 연결 및 설정 구성(Windows)" (p.19)
- "컴퓨터에 연결 및 설정 구성(Mac)" (p.20)

3 헤드폰 또는 이어폰 연결

헤드폰 또는 이어폰을 헤드폰 출력 잭에 연결합니다.

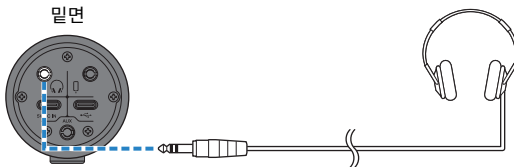

4 게임 장치 연결

게임 장치의 헤드폰 출력을 [AUX] 입력 잭에 연결합니다.

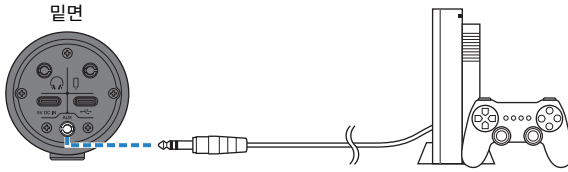

모든 연결이 완료되면 이 제품에 대한 설정을 구성해 보겠습니다.

5 이 제품에 대한 설정 구성

후면의 각 스위치에 대해 다음과 같이 설정합니다.

[MIC GAIN]: [MID]

[STREAMING OUT]: [MIC]

[MIX MINUS MIC]: [OFF]; 자신의 목소리를 듣지 않으려면 [ON]으로 설정합니다.



6 Discord에 대한 설정 구성

Discord 실행 후 로그인합니다.

"음성 설정" 사운드 입력 장치와 사운드 출력 장치가 모두 "Yamaha AG01"로 설정되어 있는지 확인합니다.

7 음성 채팅 시작

- 1 게임 장치에서 오디오가 재생되는 동안 헤드폰 [MIX] 노브를 사용하여 볼륨을 조절합니다. 게임 장치에서 나오는 소리가 너무 작으면 게임 장치의 볼륨을 높이십시오.
- 2 USB/스마트폰 [M] 입력 볼륨 노브를 사용하여 대화 중인 사람의 볼륨을 조절합니다.

3 마이크 [M] 볼륨 노브를 사용하여 자신의 목소리의 볼륨을 조절합니다.

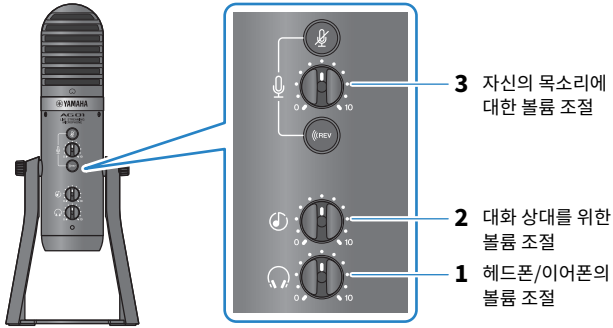

음성 채팅 중 조작

• 자신의 목소리를 음소거

음성 채팅을 중단하려면 마이크 음소거 [M] 버튼을 켜십시오(LED 점등).

주

소리가 들리지 않으면 “오디오 관련 및 기타 문제” (p.65)를 참조하십시오.

웹 미팅에서 이 제품 사용하기

iPhone/iPad와 함께 사용하기

iPhone/iPad와 함께 이 제품을 사용하여 Zoom, Skype, Teams, FaceTime, LINE과 같은 앱으로 웹 미팅을 개최할 때 수행해야 하는 설정 및 조작에 대해 설명합니다. (Zoom, Skype, Teams, FaceTime, LINE은 앱의 이름입니다.) iPhone/iPad를 Skype, FaceTime, LINE용으로 사용하는 경우 USB 케이블로 연결하더라도 이 제품의 사운드가 들리지 않습니다. 3.5mm 4접점(TRRS) 스테레오 미니 케이블을 사용하여 연결해야 합니다.

준비물

- 이 제품
- iPhone/iPad(사용할 다양한 앱이 설치된 경우)
- Lightning - 3.5mm 헤드폰 잭 어댑터(Lightning 커넥터가 있는 iPhone/iPad 사용 시. 정품 Apple 제품 사용을 권장합니다.)
- USB - 3.5mm 헤드폰 잭 어댑터(USB-C 커넥터가 있는 iPad 사용 시. 정품 Apple 제품 사용을 권장합니다.)
- 스테레오 미니 플러그 케이블이 있는 헤드폰 또는 이어폰
- 3.5mm 4접점 스테레오 미니 케이블
- USB 전원 어댑터
- USB 케이블(시판, 전원 공급용)

수행 단계

1 iPhone/iPad 연결

- 1** 이 제품과 연결된 장치의 볼륨이 완전히 꺼져 있는지 확인합니다.
- 2** 시중에서 판매하는 USB 전원 어댑터, USB 모바일 배터리 또는 이와 유사한 장치를 기기 밑면의 [5V DC IN] USB 포트에 연결합니다.
- 3** Lightning 또는 USB-C 3.5 mm 헤드폰 잭 어댑터를 iPhone/iPad에 연결합니다.

4 Lightning 또는 USB-C 3.5 mm 헤드폰 잭 어댑터를 3.5 mm 4점점(TRRS) 스테레오 미니 케이블 로 이 제품의 스마트폰 [Q] 입력/출력 잭을 연결합니다.

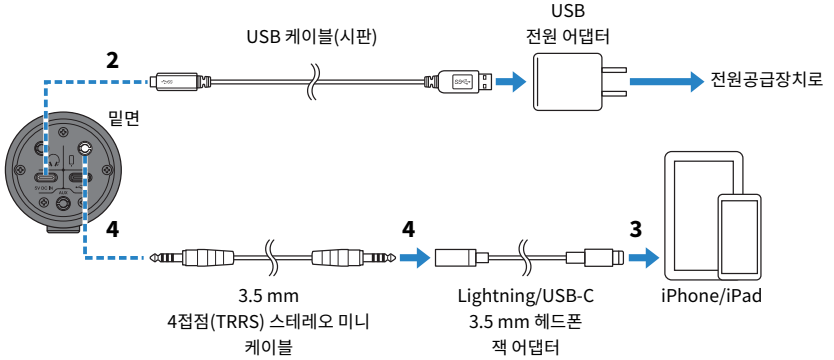

주

2점점 또는 3점점(TS/TRS) 케이블이 아닌 4점점(TRRS) 스테레오 미니 케이블을 사용합니다.

2점점(TS)	3점점(TRS)	4점점(TRRS)
 절연체 밴드 1개	 절연체 밴드 2개	 절연체 밴드 3개
사용 불가	사용 불가	사용 가능

2 헤드폰 또는 이어폰 연결

헤드폰 또는 이어폰을 헤드폰 출력 잭에 연결합니다.

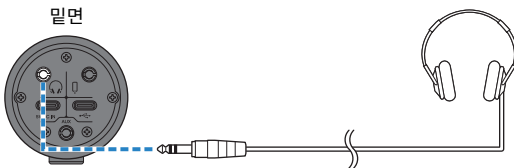

3 이 제품에 대한 설정 구성

후면의 각 스위치에 대해 다음과 같이 설정합니다.

[MIC GAIN]: [MID]

[STREAMING OUT]: [MIC]

[🔊-MIX MINUS MIC]: [OFF]; 자신의 목소리를 듣지 않으려면 [ON]으로 설정합니다.

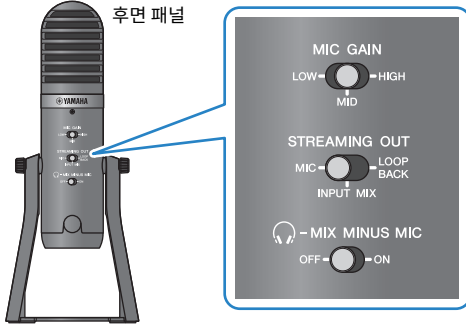

4 웹 미팅 시작.

- 1 USB/스마트폰 [📶] 입력 볼륨 노브를 3시 방향으로 설정합니다.
- 2 사용할 웹 미팅 앱을 실행합니다.
- 3 USB/스마트폰 [📶] 입력 볼륨 노브를 사용하여 대화의 볼륨을 조절합니다.
- 4 헤드폰 [🎧] 볼륨 노브를 사용하여 헤드폰 또는 이어폰의 볼륨을 조절합니다.
- 5 마이크 [🎤] 볼륨 노브를 사용하여 자신의 목소리의 볼륨을 조절합니다.

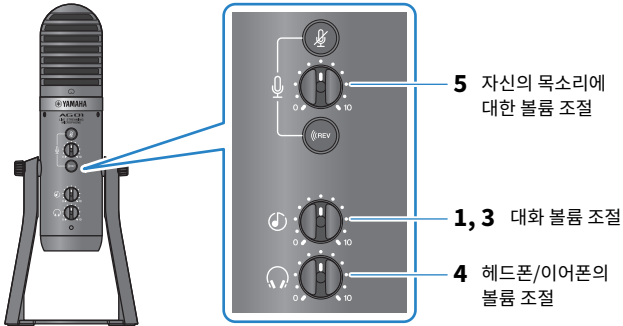

대화 중 조작

• 자신의 목소리를 음소거

대화를 중단하려면 마이크 음소거 [🔇] 버튼을 켜십시오(LED 점등).

웹 미팅에서 이 제품 사용하기 > iPhone/iPad와 함께 사용하기

주

소리가 들리지 않으면 “오디오 관련 및 기타 문제” (p.65)를 참조하십시오.

Android 장치에서 이 제품 사용하기

Android 장치와 함께 이 제품을 사용하여 Zoom, Skype, Teams, FaceTime, LINE과 같은 앱으로 웹 미팅을 개최할 때 수행해야 하는 설정 및 조작에 대해 설명합니다. (Zoom, Skype, Teams, FaceTime, LINE은 앱의 이름입니다.)

주

Android 장치를 사용하는 경우 USB를 통해 본 제품의 오디오를 입력할 수 없습니다. 3.5mm 4접점(TRRS) 스테레오 미니 케이블을 사용하여 연결해야 합니다.

준비물

- 이 제품
- Android 장치(사용할 다양한 앱이 설치된 경우)
- 스테레오 미니 플러그 케이블이 있는 헤드폰 또는 이어폰
- 3.5 mm 4접점(TRRS) 스테레오 미니 케이블
- USB 전원 어댑터
- USB 케이블(시판, 전원 공급용)

수행 단계

1 Android 장치에 연결

"이 제품 사용 준비하기" → "Android 장치에 연결하기"를 참조하여 필요한 연결을 합니다.

"Android 장치에 연결" (p.17)

2 헤드폰 또는 이어폰 연결

헤드폰 또는 이어폰을 헤드폰 출력 잭에 연결합니다.

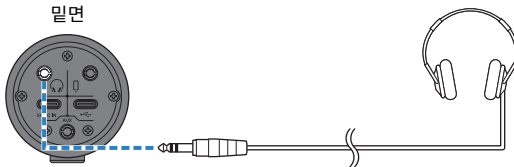

3 이 제품에 대한 설정 구성

후면의 각 스위치에 대해 다음과 같이 설정합니다.

[MIC GAIN]: [MID]

[STREAMING OUT]: [MIC]

[🎧-MIX MINUS MIC]: [OFF]; 자신의 목소리를 듣지 않으려면 [ON]으로 설정합니다.

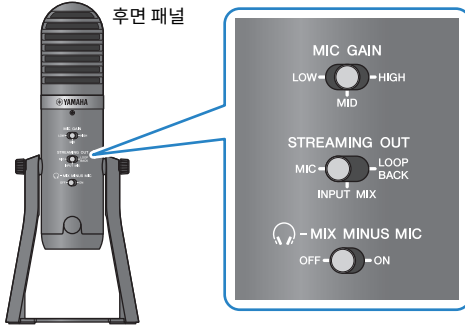

4 웹 미팅 시작.

- 1 USB/스마트폰 [📶] 입력 볼륨 노브를 3시 방향으로 설정합니다.
- 2 사용할 웹 미팅 앱을 실행합니다.
- 3 USB/스마트폰 [📶] 입력 볼륨 노브를 사용하여 대화의 볼륨을 조절합니다.
- 4 헤드폰 [🎧] 볼륨 노브를 사용하여 헤드폰 또는 이어폰의 볼륨을 조절합니다.
- 5 마이크 [🎤] 볼륨 노브를 사용하여 자신의 목소리의 볼륨을 조절합니다.

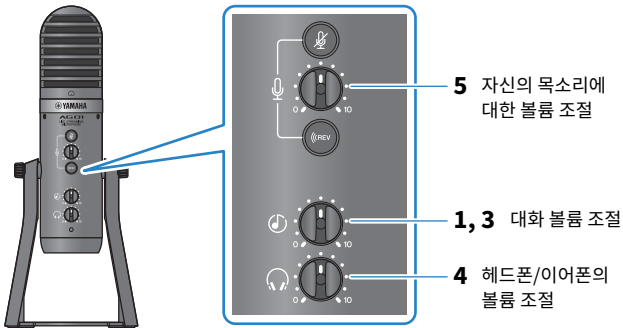

대화 중 조작

• 자신의 목소리를 음소거

대화를 중단하려면 마이크 음소거 [🔇] 버튼을 켜십시오(LED 점등).

웹 미팅에서 이 제품 사용하기 > Android 장치에서 이 제품 사용하기

주

소리가 들리지 않으면 “오디오 관련 및 기타 문제” (p.65)를 참조하십시오.

컴퓨터와 함께 이 제품 사용하기

Windows PC 또는 Mac과 함께 이 제품을 사용하여 Zoom, Skype, Teams, FaceTime, LINE을 이용하여 웹 미팅을 개최할 때 수행해야 하는 설정 및 조작에 대해 설명합니다. (Zoom, Skype, Teams, FaceTime, LINE은 앱의 이름입니다.)

준비물

- 이 제품
- Windows PC 또는 Mac(사용할 다양한 앱이 설치된 경우)
- 스테레오 미니 플러그 케이블이 있는 헤드폰 또는 이어폰
- USB 케이블(포함)

수행 단계

1 드라이버 설치(Windows만 해당)

Mac을 사용하는 경우 드라이버 설치가 필요하지 않습니다. 2단계부터 시작합니다.

드라이버가 아직 설치되지 않았다면 "이 제품 사용 준비하기" → "컴퓨터에 연결하여 설정하기 (Windows)"를 참조하여 설치합니다.

- "컴퓨터에 연결 및 설정 구성(Windows)" (p.19)

2 컴퓨터에 연결

"이 제품 사용 준비하기" → "컴퓨터에 연결하여 설정하기(Windows)/(Mac)"를 참조하여 연결합니다.

- "컴퓨터에 연결 및 설정 구성(Windows)" (p.19)
- "컴퓨터에 연결 및 설정 구성(Mac)" (p.20)

3 헤드폰 또는 이어폰 연결

헤드폰 또는 이어폰을 헤드폰 출력 잭에 연결합니다.

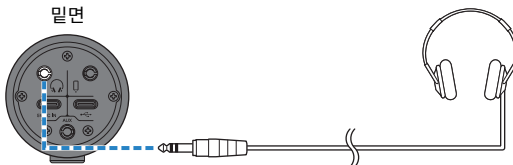

4 이 제품에 대한 설정 구성

후면의 각 스위치에 대해 다음과 같이 설정합니다.

[MIC GAIN]: [MID]

[STREAMING OUT]: [MIC]

[MIX MINUS MIC]: [OFF]; 자신의 목소리를 듣지 않으려면 [ON]으로 설정합니다.

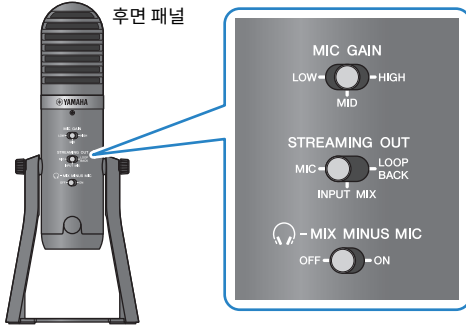

5 앱에 대한 설정 구성

웹 미팅을 개최하는 데 사용할 앱을 실행하고 앱에서 장치 설정을 열고 사운드 입력 장치와 사운드 출력 장치가 모두 "Yamaha AG01"로 설정되어 있는지 확인합니다.

6 웹 미팅 시작.

- 1 USB/스마트폰 [🔊] 입력 볼륨 노브를 사용하여 대화의 볼륨을 조절합니다. 시작하려면 3시 설정으로 설정합니다.
- 2 헤드폰 [🎧] 볼륨 노브를 사용하여 헤드폰 또는 이어폰의 볼륨을 조절합니다.
- 3 마이크 [🎤] 볼륨 노브를 사용하여 자신의 목소리의 볼륨을 조절합니다.

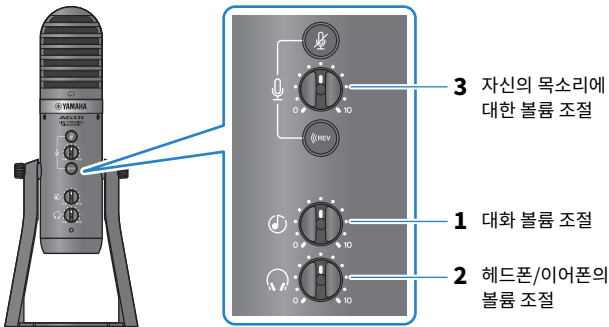

웹 미팅에서 이 제품 사용하기 > 컴퓨터와 함께 이 제품 사용하기

대화 중 조작

- 자신의 목소리를 음소거

대화를 중단하려면 마이크 음소거 [🔇] 버튼을 켜십시오(LED 점등).

주

소리가 들리지 않으면 “오디오 관련 및 기타 문제” (p.65)를 참조하십시오.

이 제품을 팟캐스트에 사용하기

WaveLab Cast 사용

WaveLab Cast는 팟캐스트 오디오/비디오 콘텐츠 제작에 최적화된 Windows 및 Mac용 앱입니다. 이 앱을 사용하면 콘텐츠를 쉽게 녹화, 편집, 스트리밍할 수 있습니다.

WaveLab Cast 셋업:

다음 페이지를 참조하여 앱을 다운로드하고 라이선스를 활성화합니다.

<https://www.steinberg.net/getwavelabcast>

주

이 앱을 다운로드하려면 다운로드 액세스 코드가 필요합니다. 이 코드는 이 제품에 포함된 인쇄된 WAVELAB CAST DOWNLOAD INFORMATION에 기재되어 있습니다.

WaveLab Cast 매뉴얼은 다음 웹사이트에서 검색하여 얻을 수 있습니다.

<https://steinberg.help/>

이 제품을 녹음에 사용하기

iPhone/iPad에서 Rec'n'Share 사용하기

이 제품과 함께 Rec'n'Share 앱을 사용하여 오디오 등을 녹음하고 편집합니다. Rec'n'Share 앱을 사용하면 좋아하는 노래를 연주하고 녹음하는 것부터 연주 영상을 녹음하고 편집하여 결과물의 업로드까지 모든 것을 쉽게 할 수 있습니다.

Rec'n'Share에 대한 자세한 내용은 다음 웹 사이트를 참조하십시오.

https://www.yamaha.com/2/rec_n_share/

주

- App Store에서 앱과 호환되는 OS 버전을 확인합니다.
- 업로드할 수 있는 데이터는 사용 권한이 부여된 자신의 오리지널 곡, 사운드, 콘텐츠로 제한됩니다.

컴퓨터에서 Cubase AI 사용하기

이 제품과 함께 Cubase AI를 사용하여 오디오 등을 녹음하고 편집합니다. Cubase AI는 컴퓨터를 사용하여 오디오를 녹음, 재생, 편집할 수 있는 음악 제작용 DAW 소프트웨어입니다.

Cubase AI 셋업:

다음 페이지를 참조하여 앱을 다운로드하고 라이선스를 활성화합니다.

<https://www.steinberg.net/getcubaseai>

주

이 앱을 다운로드하려면 다운로드 액세스 코드가 필요합니다. 이 코드는 이 제품에 포함된 인쇄된 CUBASE AI DOWNLOAD INFORMATION에 기재되어 있습니다.

Cubase AI 매뉴얼은 다음 웹사이트에서 검색하여 얻을 수 있습니다.

<https://steinberg.help/>

음악 제작에 이 제품 사용하기

iPhone/iPad에서 Cubasis LE 사용하기

이 제품과 함께 Cubasis LE를 사용하여 오디오를 녹음하고 편집합니다. Cubasis LE는 모바일 DAW Cubasis의 기본 버전입니다. Cubasis와 마찬가지로 iPhone/iPad에서 오디오를 녹음, 재생, 편집할 수 있는 음악 제작 앱입니다.

이 앱을 사용하려면 App Store에서 "Cubasis LE"를 검색하여 다운로드합니다.

Cubasis LE에 대한 자세한 내용은 다음 Steinberg 웹사이트를 참조하십시오.

<https://www.steinberg.net/getcubasisle>

컴퓨터에서 Cubase AI 사용하기

이 제품과 함께 Cubase AI를 사용하여 오디오 등을 녹음하고 편집합니다. Cubase AI는 컴퓨터를 사용하여 오디오를 녹음, 재생, 편집할 수 있는 음악 제작용 DAW 소프트웨어입니다.

Cubase AI 셋업:

다음 페이지를 참조하여 앱을 다운로드하고 라이선스를 활성화합니다.

<https://www.steinberg.net/getcubaseai>

주

이 앱을 다운로드하려면 다운로드 액세스 코드가 필요합니다. 이 코드는 이 제품에 포함된 인쇄된 CUBASE AI DOWNLOAD INFORMATION에 기재되어 있습니다.

Cubase AI 매뉴얼은 다음 웹사이트에서 검색하여 얻을 수 있습니다.

<https://steinberg.help/>

이제 품을 마이크 스탠드 또는 책상 장착형 마이크 붐 암에 부착하기

부착 방법

시중에서 판매되는 마이크 스탠드 또는 책상 장착형 마이크 붐 암에 이 제품을 부착하는 방법에 대해 설명합니다.

준비물

- 이 제품
- 마이크 스탠드 또는 책상 장착형 마이크 붐 암
- 3/8인치 변환 어댑터:
König & Meyer 19695 유니버설 조인트 - 3/8인치 수나사 권장

장치 손상이나 부상을 방지하려면 아래의 중요 안전 주의사항을 따르십시오.



주의

- 표면이 불안정한 곳에는 이 제품을 탈부착하지 마십시오.
- 부착하기 전에 이 제품에서 모든 케이블의 플러그를 뽑았는지 확인합니다.
- 탈부착 전에 나사를 풀거나 조일 때는 반드시 손으로 제품을 받쳐 주십시오.
- 이 제품을 마이크 스탠드 또는 책상 장착형 마이크 붐 암에 단단히 부착합니다.

1 손으로 이 제품을 지지한 상태에서 나사를 돌려 나사와 와셔를 제거합니다.

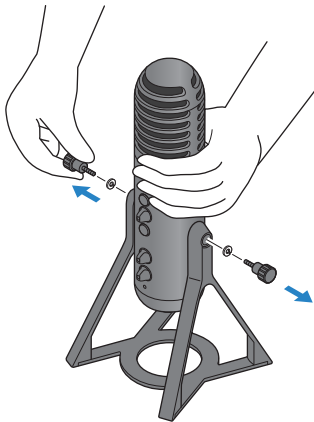

이제 품을 마이크 스탠드 또는 책상 장착형 마이크 폼 암에 부착하기 > 부착 방법

2 스탠드를 약간 벌려서 스탠드에서 이 제품을 제거합니다.

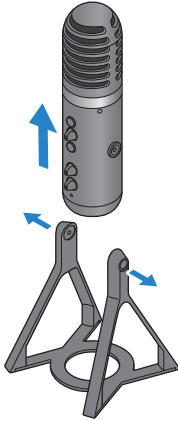

3 이 제품의 양쪽에 있는 스페이서와 후면의 나사 구멍을 덮고 있는 보호캡을 제거합니다.

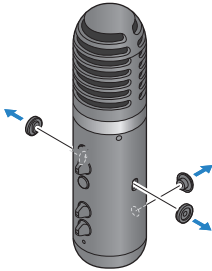

4 마이크 스탠드 또는 책상 장착형 마이크 폼 암에 어댑터를 부착합니다.

주

3/8인치 직경의 나사 구멍과 호환되는 마이크 스탠드 또는 책상 장착형 마이크 폼 암을 사용합니다.

이제 품을 마이크 스탠드 또는 책상 장착형 마이크 붐 암에 부착하기 > 부착 방법

5 이 제품을 어댑터에 부착합니다.

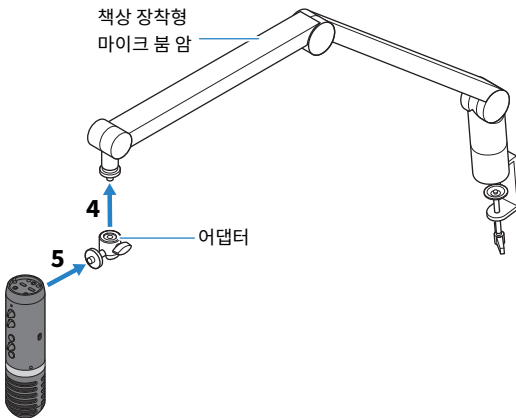
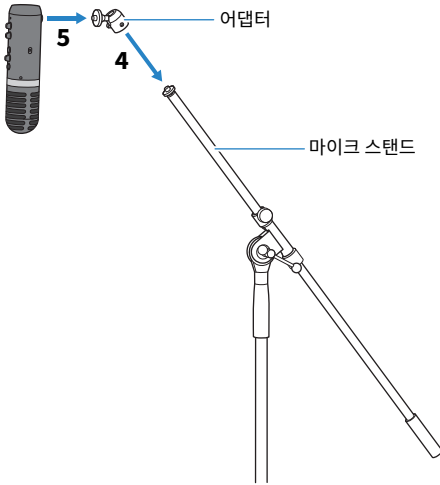

제품이 단단히 부착되었는지 확인되면 작업이 완료된 것입니다.

주

제거한 나사, 스페이서, 보호캡을 분실하지 않도록 하고 안전한 장소에 보관하십시오.

이 제품의 스탠드 재장착

장치 손상이나 부상을 방지하려면 아래의 중요 안전 주의사항을 따르십시오.



주의

- 표면이 불안정한 곳에는 이 제품을 탈부착하지 마십시오.
- 부착하기 전에 이 제품에서 모든 케이블의 플러그를 뽑았는지 확인합니다.
- 탈부착 전에 나사를 풀거나 조일 때는 반드시 손으로 제품을 받쳐 주십시오.

이 제품을 마이크 스탠드 또는 데스크 장착형 마이크 붐 암에서 분리한 후 다시 스탠드에 부착할 때는 “부착 방법” (p.60)의 역순으로 진행합니다.

스페이서를 이 기기에 부착할 때 이 기기의 구멍과 일직선이 되도록 하고 단단히 부착합니다.

문제 해결

전원 관련

전원 LED가 점등하지 않습니다

● 이 제품의 전원이 켜져 있습니까?

이 제품이 켜져 있지 않으면 LED가 점등하지 않습니다.

- **iPhone, iPad, Android 장치를 사용하는 경우:** USB 전원 어댑터 또는 USB 모바일 배터리와 같은 외부 전원공급장치가 필요합니다. 최소 5V, 1A의 전원을 출력할 수 있는 USB 전원 어댑터 또는 USB 모바일 배터리가 필요합니다.
- **Windows PC, Mac, iPad(USB-C 커넥터)를 사용하는 경우:** 기기는 USB 전원(최소 5V, 1A)으로 작동합니다. 전원 LED가 점등하지 않으면 버스 전원이 충분하지 않을 수 있습니다. 별도의 USB 전원 어댑터, USB 모바일 배터리 또는 이와 유사한 장치를 연결하여 외부 전원을 공급합니다.

전원 LED가 점멸하거나 간헐적으로만 점등합니다.

● 전원공급장치에 문제가 있을 수 있습니다.

- 전원공급장치에 문제가 있는 경우 LED가 점멸합니다. 시중에서 판매하는 USB 전원 어댑터나 USB 모바일 배터리를 [5V DC IN] USB 포트에 연결하여 전원을 공급합니다.

● 적절한 USB 케이블을 사용하고 있습니까?

- 반드시 포함된 USB 케이블을 사용합니다.
- iPad 또는 컴퓨터의 USB-C 포트를 본 제품에 바로 연결할 때 iPad와 함께 제공된 USB-C 충전 케이블 또는 시중에서 판매되는 USB-C - USB-C 케이블이 필요합니다.

오디오 관련 및 기타 문제

이 제품에서 소리가 들리지 않거나 소리가 출력되지 않습니다.

● 후면의 스위치에 적절한 설정을 사용하고 있습니까?

- [☞-MIX MINUS MIC] 선택 스위치가 [ON]으로 설정되어 있으면 헤드폰이나 이어폰을 사용하여 이 제품에서 오디오(자신의 목소리)를 들을 수 없습니다. 이 경우 [OFF]로 설정합니다.
- [MIC GAIN] 선택 스위치를 [MID] 또는 [HIGH]로 설정합니다.

● 마이크 볼륨이 "0"으로 설정되어 있습니까?

- 마이크 볼륨 노브가 "0"(영)으로 설정되어 있으면 이 제품에서 오디오를 들을 수 없습니다. 노브를 돌려 볼륨을 높입니다.

피드백

● 마이크 또는 헤드폰/이어폰의 볼륨이 적절하게 조절되어 있습니까?

- 낮은 맥동 또는 높은 음의 삐걱거리는 소리(피드백)가 들리면 마이크, 헤드폰, 이어폰의 볼륨을 낮추십시오.

볼륨 조절 불가

● 연결된 장치의 [AUX] 입력 잭의 볼륨을 조절하고 있습니까?

- USB/스마트폰 입력 오디오 노브를 사용하여 [AUX] 입력 잭 볼륨을 조절할 수 없습니다. 연결된 장치에서 볼륨을 조절합니다.

Windows PC가 인식되지 않음

● 드라이버를 설치하셨나요?

- 이 제품을 Windows PC에 연결하려면 Yamaha Steinberg USB Driver를 설치해야 합니다. Yamaha Steinberg USB Driver를 설치하는 방법은 다음 웹사이트를 참조하십시오.
<https://www.yamaha.com/2/ag01/>

부록

일반 사양

0dBu = 0.775Vrms, 신호 발생기의 출력 임피던스(Rs) = 150Ω

지정되지 않은 경우 모든 레벨 컨트롤은 공칭입니다.

주파수 응답	마이크 프리앰프 입력 → USB IN/OUT을 통한 PHONES OUT	+0.5dB/-1.5dB(20Hz~20kHz @ Fs=192kHz), 1kHz에서 공칭 출력 레벨 레퍼런스, MIC GAIN: MID, STREAMING OUT: MIC
총 고조파 왜곡 *1(THD+N)	PHONES OUT에 대한 마이크 프리앰프 입력	0.1% @ -2.0dBu(50 Hz~20 kHz), MIC GAIN: MID 0.01% @ +0.0dBu(1kHz), MIC GAIN: MID
헴 및 잡음*2 (20Hz~20kHz)	잔류 출력 잡음	-103dBu(PHONES 노브: 최소)
크로스토크(1kHz)*3		-80dB
입력 채널		마이크: 1 AUX: 1, USB IN: 1, 스마트폰 IN: 1
출력 채널		PHONES: 1 USB OUT: 1, 스마트폰 OUT: 1
마이크 기능	GAIN	HIGH, MID, LOW
	DSP	COMP/EQ *4, REVERB, MUTE
USB 오디오	2 입력 / 2 출력	샘플링 주파수: 최대 192 kHz, 비트 깊이: 24bit
전원 요구 사항		DC5V, 900mA
전력 소비		최대 4.5W
치수(W×H×D)		116mm×281mm×118mm
순중량		1.2kg
포함된 액세서리		USB2.0 케이블(1.5m), Quick Guide, 안전 가이드, WAVELAB CAST DOWNLOAD INFORMATION, CUBASE AI DOWNLOAD INFORMATION
작동 온도		0~+40°C

*1 THD+N은 22kHz LPF로 측정됨.

*2 노이즈는 A-가중 필터로 측정됨.

*3 크로스토크는 1kHz 대역통과필터로 측정됨. PHONES OUT L/R.

*4 AG Controller에 의한 설정.

본 설명서의 내용은 발행일 현재 최신 사양을 기준으로 하고 있습니다.

마이크 사양

타입	백 일렉트릿 콘덴서 유형
폴라 패턴	카디오이드
어드레스 타입	사이드
주파수 응답	30Hz~20kHz
최대 입력 SPL	110dB(1kHz에서 THD≤1.0%)
감도	-34dB±3dB(0dB=1V/Pa, 1kHz)

본 설명서의 내용은 발행일 현재 최신 사양을 기준으로 하고 있습니다.

입력/출력 특성

아날로그 입력 특성

0dBu=0.775Vrms

입력 잭	실제 부하 임피던스	공칭과 함께 사용	입력 레벨			커넥터
			감도 *1	공칭	클립 전 최대	
AUX	10kΩ	600Ω 라인	-14dBu (154.6mV)	-8dBu (308.5mV)	+2dBu (975.7mV)	3.5mm 폰 잭*2
SMARTPHONE	10kΩ	600Ω 라인	-14dBu (154.6mV)	-8dBu (308.5mV)	+2dBu (975.7mV)	3.5mm 폰 잭 *3(CTIA)

*1 감도는 +0dBu(0.775V)의 출력을 생성하는 가장 낮은 레벨 또는 기기가 최대 이득으로 설정된 경우 공칭 출력 레벨입니다. (모든 레벨 컨트롤은 최대 위치에 있습니다.)

*2 팁 = 신호 L, 링 = 신호 R, 슬리브 = GND

*3 팁 = 신호 L, 링 1 = 신호 R, 링 2 = GND, 슬리브 = 스마트폰용 출력

아날로그 출력 특성

0dBu=0.775Vrms

출력 단자	실제 소스 임피던스	공칭과 함께 사용	출력 레벨		커넥터
			공칭	클립 전 최대	
SMARTPHONE (OUT)	150Ω	1.5kΩ 라인	-30dBu (24.51mV)	-20dBu (77.5mV)	3.5mm 폰 잭 *3(CTIA)
PHONES	120Ω	40Ω 폰	1.5mW+1.5mW	6mW6mW	3.5mm 폰 잭

*3 팁 = 신호 L, 링 1 = 신호 R, 링 2 = GND, 슬리브 = 스마트폰용 출력

디지털 입력/출력 특성

단자	포맷	데이터 길이	Fs	커넥터
USB	USB 오디오 클래스 2.0 / Yamaha Steinberg USB Driver	24bit	44.1kHz, 48kHz, 88.2kHz, 96kHz, 176.4kHz, 192kHz	USB Type-C

본 설명서의 내용은 발행일 현재 최신 사양을 기준으로 하고 있습니다.

치수

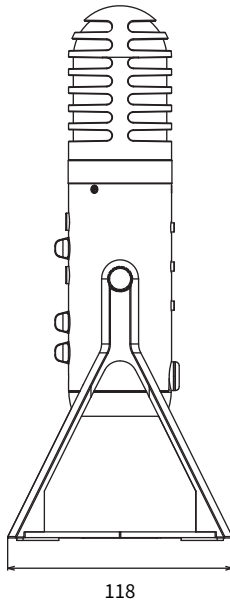
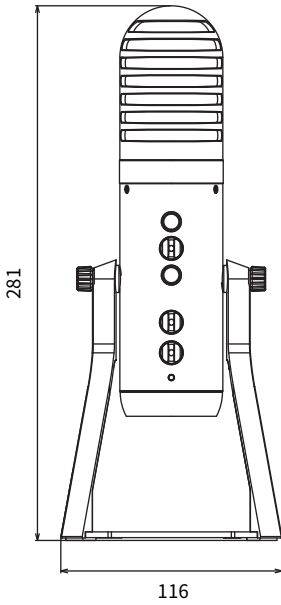

(단위: mm)

폴라 패턴

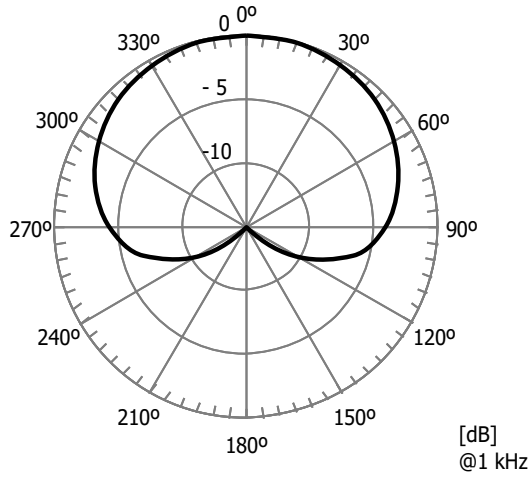

주파수 응답

[dB]

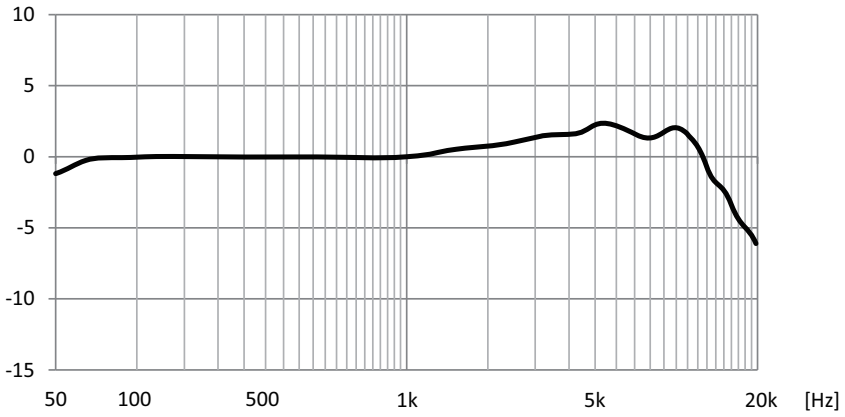

블록 및 레벨 다이어그램

AG01 블록 및 레벨 다이어그램은 다음 Yamaha 웹사이트를 참조하십시오.

<https://www.yamaha.com/2/ag01/>

Yamaha Pro Audio global website
<https://www.yamahaproaudio.com/>

Yamaha Downloads
<https://download.yamaha.com/>

© 2022 Yamaha Corporation

Published 06/2022 AM-C0