

KEYBOARD CYFROWY

PODRĘCZNIK OPERACJI ZAAWANSOWANYCH

— **PSR-E383**

— **YPT-380**

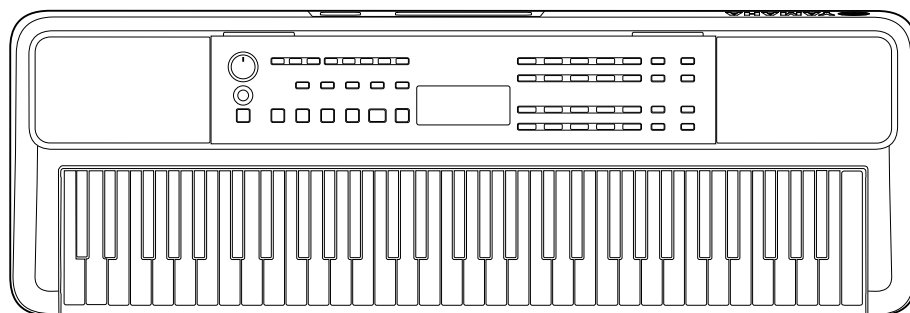

— **PSR-EW320**

— **YPT-W320**

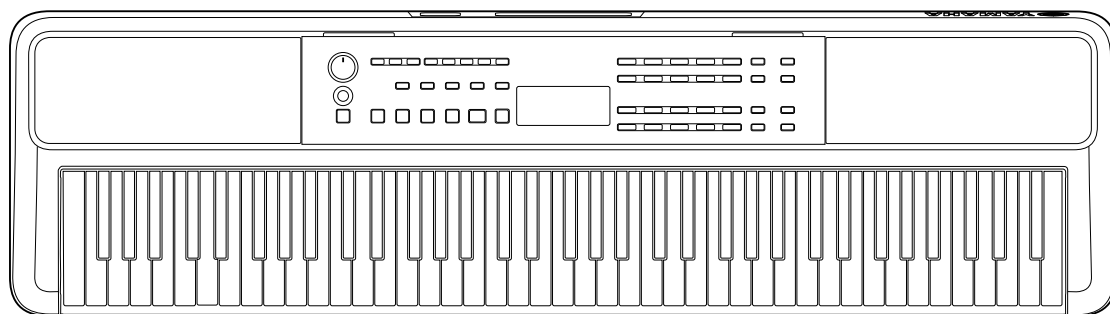

Informacje o podręcznikach

Do instrumentu dołączone są następujące instrukcje.



● Podręcznik użytkownika (drukowana instrukcja zawarta w pakiecie)

Objaśnienie podstaw obsługi instrumentu. W instrukcji znajduje się także część dotycząca zaleceń, z którą należy zapoznać się przed użyciem.

● Podręcznik operacji zaawansowanych (ten dokument)

Objaśnia wszystkie funkcje tego instrumentu.

Ogólna treść uwag

 OSTRZEŻENIE	Ważna informacja w celu zapobieżenia poważnym zranieniom lub nawet śmierci na skutek porażenia prądem elektrycznym, zwarcia, uszkodzeń, pożaru lub innych zagrożeń.
 PRZESTROGA	Ważna informacja w celu zapobieżenia zranieniu siebie i innych osób oraz uszkodzeniu instrumentu lub innego mienia.
NOTYFIKACJA	Ważna informacja w celu zapobieżenia nieprawidłowemu działaniu lub uszkodzeniu produktu, uszkodzeniu zapisanych danych lub innego mienia.
UWAGA	Przydatne informacje i wskazówki.

● Data List

Zawiera ważne wstępnie zdefiniowane tabele, takie jak brzmienia, utwory, style itd., a także informacje związane z MIDI.

● Smart Device Connection Manual

Objaśnia sposób podłączania instrumentu do urządzeń przenośnych, np. smartfonów lub tabletów itp.

Zeszyt Song Book, księga utworów do pobrania



Zeszyt SONG BOOK

Zawiera zapisy nutowe wstępnie zaprogramowanych utworów (wyłączając niektóre utwory) tego instrumentu. Jest on dostępny do bezpłatnego pobrania z poniższej witryny internetowej.

<https://manual.yamaha.com/mi/kb-ekb/psr-e383/downloads/>



■ Podręcznik wideo

Dostępne są podręczniki wideo objaśniające sposób korzystania z tego instrumentu.



Zeskanuj kod QR po lewej stronie lub odwiedź podaną poniżej witrynę internetową.

<https://manual.yamaha.com/mi/kb-ekb/psr-e383/videos/>

Dołączone wyposażenie

- Podręcznik użytkownika (ta książka) ×1
- Pulpit na nuty ×1

- Zasilacz AC* ×1
- Online Member Product Registration ×1

* Może nie wchodzić w skład zestawu (w zależności od lokalizacji użytkownika). Można to sprawdzić u miejscowego przedstawiciela handlowego firmy Yamaha.

Spis treści

Informacje o podręcznikach	2
Dołączone wyposażenie	2
Informacje.....	5
Formaty i funkcje	5
Przygotowanie	6
Wymagania dotyczące zasilania	6
Włączanie/wyłączanie zasilania	7
Funkcja automatycznego wyłączenia	7
Korzystanie z pulpitu nutowego.....	7
Element sterujący na panelu i złącza	8
Operacje podstawowe	12
Wybieranie brzmienia / utworu / stylu	13
Zmiana tempa.....	15
Korzystanie z metronomu.....	16
Elementy wyświetlacza	17
Granie z wykorzystaniem brzmień różnych instrumentów	18
Wybór brzmienia głównego.....	18
Wyświetlanie brzmienia Grand Piano (fortepianu).	18
Nakładanie kolejnego brzmienia na całą klawiaturę (Dual).....	19
Gra różnymi brzmieniami lewą i prawą ręką (Split)	20
Zmiana Touch Response klawiatury	21
Dodawanie efektów artykulacji	22
Dodawanie harmonii lub arpeggia	23
Synchronizacja arpeggia z utworem/stylem/Riyaz (kwantyzacja arpeggia).....	25
Dodawanie efektów do występów i odtwarzania	26
Dodawanie efektów DSP	26
Wybieranie rodzaju pogłosu.....	27
Wybieranie rodzaju efektu Chorus	27
Wybieranie ustawienia EQ dla ulubionego dźwięku.....	28
Dodawanie efektu Sustain	28
Gra na klawiaturze w dwie osoby (tryb Duo)	29
Granie z rytmem i akompaniamentem automatycznym (Style)	30
Automatyczne określanie akordów (automatyczne odtwarzanie akordów).....	30
Ustawienie Fingering Type.....	31
Ustawianie Style key (klawisza stylu)	31
Odtwarzanie podczas określania akordów	32
Wariacje stylu (sekcje).....	33
Jak grać akordy przy odtwarzaniu stylu.....	35
Akordy utworzone po wybraniu Smart Chord.....	36
Korzystanie z muzycznej bazy danych.....	37
Rejestrowanie pliku stylu	37

Odtwarzanie utworów	38
Słuchanie utworu demonstracyjnego.....	38
Wybieranie i odtwarzanie utworu	39
Odtwarzanie utworów po kolei	39
Przewijanie do przodu, przewijanie do tyłu i wstrzymywanie odtwarzania utworu	40
Zmiana brzmienia melodii utworu.....	40
Powtarzanie odtwarzania A-B.....	41
Włączanie/wyłączanie każdej części utworu	41
Kopiowanie utworów z komputera na ten instrument	41
Ćwiczenie taktowania i dotyku podczas gry na klawiaturze (Rhythm & Touch Tutor)	42
Korzystanie z funkcji Lekcja utworu	43
Keys To Success	44
3-Step Lesson (Listen, Timing, and Waiting)	47
Nagrywanie wykonania	49
Nagrywanie nowego utworu użytkownika	49
Nagrywanie określonej partii (ścieżki).....	50
Kasowanie utworu użytkownika.....	51
Zapamiętywanie ulubionych ustawień (pamięć rejestracyjna)	52
Wyświetlanie ustawień panelu z pamięci rejestracyjnej	52
Zapamiętywanie ustawień panelu w pamięci rejestracyjnej	53
Usuwanie pamięci rejestracyjnej.....	53
Wyłączanie wyświetlania określonych pozycji (blokowanie).....	53
Podłączanie do innych urządzeń	54
Podłączanie słuchawek lub głośników zewnętrznych (sprzedawanych osobno)	54
Korzystanie z pedału (przełącznika nożnego).....	54
Odtwarzanie sygnału z urządzenia audio za pomocą tego instrumentu	55
Podłączanie do komputera za pośrednictwem USB	56
Podłączanie urządzenia przenośnego.....	59
Zmniejszanie głośności partii melodycznej (funkcja Melody Suppressor).....	59
Funkcje	60
Kopia zapasowa i inicjalizacja	66
Kopia zapasowa danych i ustawienia kopii zapasowej.....	66
Inicjowanie instrumentu	66
Rozwiązywanie problemów	67
Dane techniczne	69
Indeks	71

Informacje

- Ilustracje i zrzuty ekranu LCD zamieszczone w tym podręczniku służą jedynie do celów instruktażowych.
- Jeśli nie zaznaczono inaczej, ilustracje i zrzuty ekranu zamieszczone w niniejszym podręczniku zostały przygotowane z użyciem instrumentu PSR-E383.
- „Kod QR” jest zastrzeżonym znakiem towarowym firmy DENSO WAVE INCORPORATED.
- Nazwy firm i produktów wymienione w tej instrukcji są znakami towarowymi lub zastrzeżonymi znakami towarowymi odpowiednich firm.

Formaty i funkcje



GM System Level 1

„GM System Level 1” to dodatek do standardu MIDI, który gwarantuje, że dowolne dane muzyczne kompatybilne z GM mogą być dokładnie odtwarzane przez dowolny generator brzmień zgodny z GM, niezależnie od producenta. Znakiem GM oznaczone jest wszelkie oprogramowanie oraz sprzęt obsługujący GM System Level.



XGlite

Jak wskazuje nazwa, „XGlite” jest uproszczoną wersją formatu generowania dźwięku XG firmy Yamaha. Oczywiście możliwe jest odtworzenie każdego utworu zapisanego w formacie XG za pomocą modułu brzmieniowego XGlite. Należy jednak pamiętać, że niektóre utwory mogą brzmieć inaczej w porównaniu z ich oryginalnym zapisem z powodu ograniczenia parametrów sterowania i efektów.



Style File Format (SFF)

Format pliku stylu jest formatem zapisu wszelkich danych akompaniamentu automatycznego firmy Yamaha.

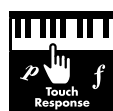

Touch Response

Wyjątkowo naturalna funkcja Touch Response zapewnia maksymalną kontrolę nad ekspresją wszystkich brzmień.

Przygotowanie

Wymagania dotyczące zasilania

Chociaż instrument może być zasilany zarówno zasilaczem AC, jak i bateryjnie, firma Yamaha zaleca stosowanie zasilacza, jeśli jest to możliwe.

■ Korzystanie z zasilacza AC

Podłącz zasilacz AC w kolejności pokazanej na ilustracji.

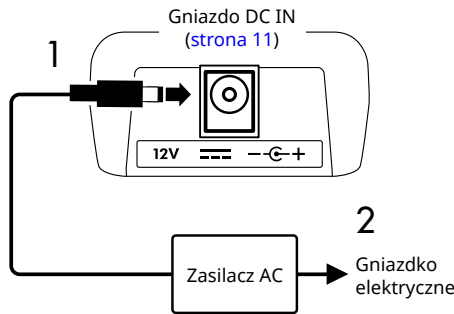

! OSTRZEŻENIE

- Należy używać tylko dostarczonych lub określonych zasilaczy sieciowych (strona 70).
- Jeśli używasz zasilacza z wymiennymi wtyczkami, upewnij się, czy wtyczka jest na stałe podłączona do zasilacza AC podczas użytkowania i przechowywania. Umieszczenie w samej wtyczki w gniazdku może spowodować porażenie prądem lub pożar.
- Aby uniknąć porażenia prądem, zwarcia lub uszkodzenia, nigdy nie należy dotykać wewnętrznej metalowej części wtyczki. Jeśli wtyczka wypadnie, wciśnij ją, aż znajdzie się na swoim miejscu. Należy również uważać, aby między zasilaczem a wtyczką nie gromadził się kurz ani inne obce substancje.

W przypadku korzystania z zasilacza AC z wyjmowaną wtyczką

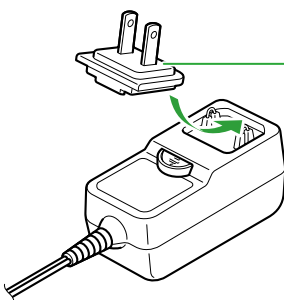

Wtyczka

- Umieścić wtyczkę po przeciwnej stronie, a następnie mocno ją wcisnąć, aż do usłyszenia kliknięcia.
- Kształt wtyczki może być różny w zależności od kraju.

- Ustawiając instrument, upewnij się, że gniazdo elektryczne, z którego chcesz korzystać, jest łatwo dostępne. W przypadku nieprawidłowego działania instrumentu lub innych problemów należy natychmiast wyłączyć produkt i wyjąć wtyczkę z gniazda.

UWAGA

- Odłączając zasilacz AC, wyłącz zasilanie instrumentu i wykonaj czynności w kolejności odwrotnej.

■ Korzystanie z baterii

W instrumencie można używać baterii alkalicznych, manganowych baterii z suchymi ogniwami bądź akumulatorów niklowo-wodorkowych o rozmiarze „AA”. Zaleca się jednak używanie baterii alkalicznych lub akumulatorów, ponieważ instrument może zużywać duże ilości energii w zależności od sposobu użytkowania.

! OSTRZEŻENIE

- Przed zainstalowaniem baterii należy zapoznać się z sekcją „Baterie” w sekcji „Zalecenia” w podręczniku użytkownika.

1 Należy upewnić się, że przełącznik zasilania instrumentu jest ustawiony w pozycji wyłączonej.

2 Otworzyć pokrywę schowka na baterie, który znajduje się na spodniej płycie instrumentu.

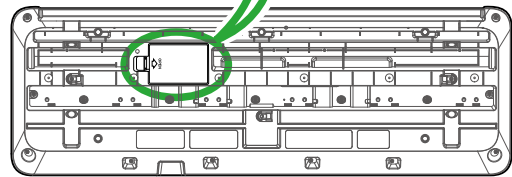
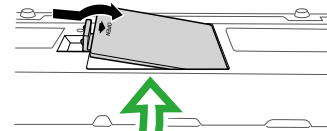

3 Włożyć sześć nowych baterii w taki sposób, aby ich bieguny były skierowane zgodnie z oznaczeniami wewnątrz schowka.

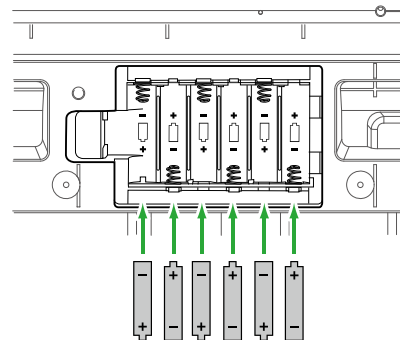

4 Założyć pokrywę schowka w taki sposób, aby była szczelnie zamknięta.

5 Po włączeniu zasilania instrumentu należy upewnić się, że typ baterii jest umieszczony prawidłowo (strona 7).

NOTYFIKACJA

- Podłączanie lub odłączanie zasilacza przy włożonych bateriach może spowodować wyłączenie zasilania skutkujące utratą aktualnie zapisywanych danych.
- Jeśli poziom energii baterii będzie zbyt niski, aby instrument mógł działać prawidłowo, może dojść do obniżenia głośności, zniekształcenia dźwięku, mogą wystąpić też inne problemy. W takiej sytuacji należy wymienić wszystkie baterie na nowe lub odpowiednio naładowane.

UWAGA

- Instrument nie ładuje baterii. Podczas ładowania zawsze stosuj odpowiednie urządzenie ładujące.
- Nawet jeśli w instrumencie znajdują się baterie, prąd będzie automatycznie pobierany z zasilacza, jeżeli jest on podłączony.

Wybór rodzaju baterii

W zależności od rodzaju zastosowanej baterii konieczna może być zmiana ustawienia typu baterii w instrumencie. Aby zmienić ustawienie, po włączeniu zasilania należy ustawić rodzaj baterii za pomocą funkcji nr 063 (strona 65).

Ustawienia domyślne: Alkaline

Alkaline	Baterie Alkaline / manganowe z suchymi ogniwami
Ni-MH	Akumulatory niklowo-wodorkowe (akumulatory)

NOTYFIKACJA

- Wybranie niewłaściwego rodzaju baterii może skrócić ich żywotność. Należy się upewnić, że wybrano prawidłowy rodzaj baterii.

Włączanie/wyłączanie zasilania

- 1 Obróć pokrętkę [MASTER VOLUME] do pozycji „MIN”.

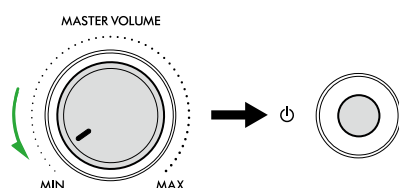

- 2 Aby włączyć zasilanie, naciśnij przycisk [⏻] (Gotowość/Włączony).

Wyświetlacz się zaświeci.

- 3 Zagraj kilka dźwięków i ustaw odpowiednią głośność.

- 4 Naciśnij i przytrzymaj przełącznik [⏻] (Gotowość/Włączony) przez około sekundę, aby wyłączyć zasilanie.

OSTRZEŻENIE

- Nawet po wyłączeniu zasilania instrument pobiera niewielką ilość prądu. Należy wyciągać wtyczkę z gniazdka elektrycznego, jeśli instrument nie jest używany przez dłuższy czas oraz podczas burzy.

NOTYFIKACJA

- Podczas włączania zasilania naciskaj tylko przycisk [⏻] (Gotowość/Włączony). Wszelkie inne operacje, takie jak naciskanie klawiatur/przycisków lub nadeptanie na przełącznik nożny, mogą spowodować nieprawidłowe działanie instrumentu.

Funkcja automatycznego wyłączenia

Przyrząd wyłączy się automatycznie po 15 minutach bezczynności. Można jednak zmienić to ustawienie na ekranie ustawień funkcji (strona 65, funkcja nr 062).

Łatwa dezaktywacja funkcji automatycznego wyłączenia

Włącz zasilanie, przytrzymując pierwszy klawisz z lewej strony klawiatury. Na krótko pojawi się komunikat „AutoOff Disabled”, a następnie urządzenie uruchomi się z wyłączoną funkcją automatycznego wyłączenia.

PSR-E383, YPT-380



Pierwszy klawisz

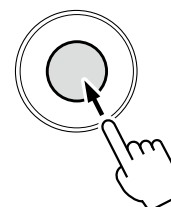

PSR-EW320, YPT-W320

**Korzystanie z pulpitu nutowego**

Włóż pulpitu nutowy w szczeliny zgodnie z rysunkiem.

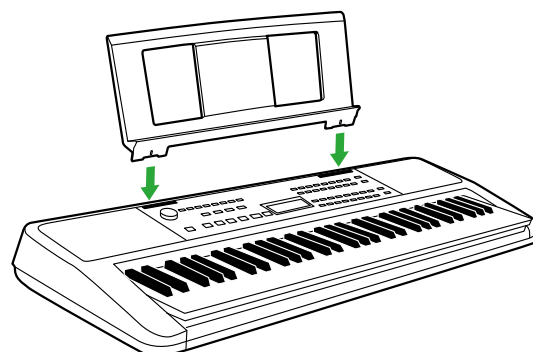

Element sterujący na panelu i złącza

■ Panel przedni

Informacje o alternatywnych nazwach przycisków zawartych w ramce (15 23 SHIFT)
 Jeżeli podczas naciskania przycisku **SHIFT** naciśniesz jeden z przycisków, zostanie wykonana funkcja wskazana w ramce pod przyciskiem. Na przykład przytrzymanie przycisku **15** **SHIFT** i naciśnięcie **5** **[METRONOME]** wyświetla okno ustawień metrum.

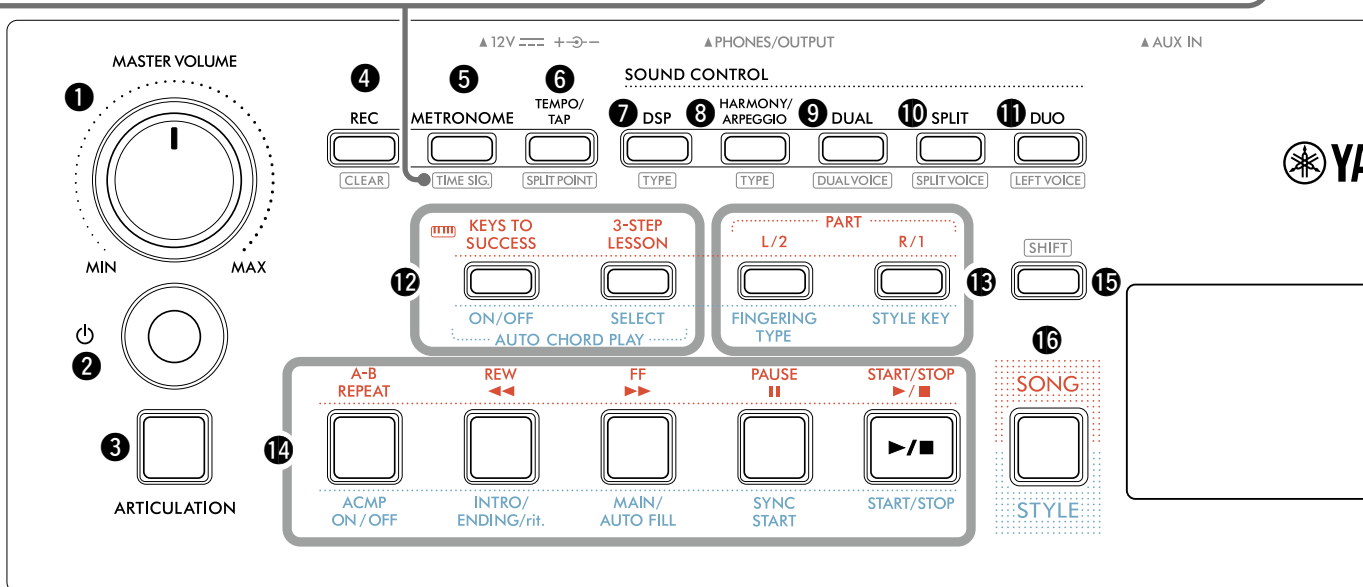

- 1** **Pokrętło [MASTER VOLUME]**strona 7
Reguluje ogólny poziom głośności.
- 2** **Przełącznik [⏻] (Gotowość/Włączony)**strona 7
Przełącza między trybem gotowości a włączeniem.
- 3** **Przycisk [ARTICULATION]**strona 22
Odtwarza charakterystyczne techniki gry na określonych instrumentach.
- 4** **Przycisk [REC]**strona 49
Nagrywa wykonanie.
CLEARstrona 51
Kasuje utwór użytkownika.
- 5** **Przycisk [METRONOME]**strona 16
Włącza/wyłącza metronom.
TIME SIG.strona 16
Umożliwia ustawienie metrum metronomu na ekranie ustawień.
- 6** **Przycisk [TEMPO/TAP]**strona 15
Umożliwia ustawienie tempa utworu / stylu / metronomu.
SPLIT POINT str. 20, 29, 32
Określa miejsce podziału klawiatury na obszar lewy i prawy (punkt podziału) podczas korzystania z funkcji Duo i stylu.
- 7** **Przycisk [DSP]**strona 26
Włącza i wyłącza DSP (Digital Signal Processor).
TYPEstrona 26
Umożliwia wybór typu DSP.
- 8** **Przycisk [HARMONY/ARPEGGIO]**strona 23
Dodaje efekty takie jak harmonia itp. lub włącza funkcję Arpeggio.
TYPEstrona 23
Umożliwia wybór typu harmonii/apreggia.
- 9** **Przycisk [DUAL]**strona 19
Nakłada kolejne brzmienie na całą klawiaturę jako brzmienie dodatkowe.
DUAL VOICEstrona 19
Umożliwia wybranie brzmień do nałożenia na siebie.
- 10** **Przycisk [SPLIT]**strona 20
Dzieli klawiaturę na dwie części, umożliwiając grę na w dwóch różnych brzmieniach: w jednym lewą ręką, a w drugim — prawą.
SPLIT VOICEstrona 20
Umożliwia wybranie brzmienia podczas gry w obszarze niższym niż punkt podziału.
- 11** **Przycisk [DUO]**strona 29
Umożliwia dwóm osobom jednoczesną grę na instrumencie w tym samym zakresie oktaw i z tym samym brzmieniem.
LEFT VOICEstrona 29
Umożliwia wybór brzmienia osobie grającej po lewej stronie.

Wyświetlacz

Strona 10

USB

MAHA

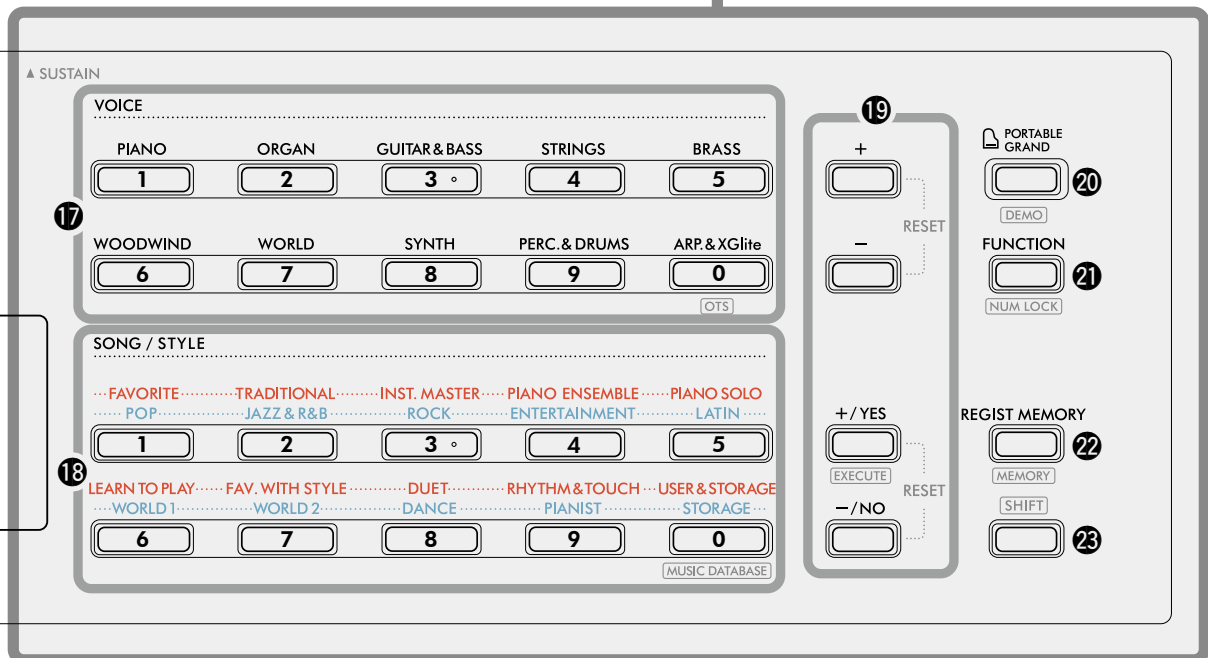
**W trybie utworu**

- 12** Przyciski [KEYS TO SUCCESS], [3-STEP LESSON] [str. 44, 47](#)
Włączają/Wyłączają lekcję „Keys To Success” do ćwiczenia utworu lub rozpoczynają/zatrzymują „3-Step Lesson” bądź wybierają tryb lekcji.
- 13** Przyciski PART [L/2], [R/1] [str. 41, 50](#)
Umożliwiają wybranie części lekcji lub wyciszonej części bieżącego utworu albo określenie tej części jako celu nagrania.
- 14** Przyciski sterowania utworami [str. 39, 42](#)
Sterowanie odtwarzaniem utworu.

W trybie stylów

- 12** Przyciski AUTO CHORD PLAY [ON/OFF], [SELECT] [strona 30](#)
Włączają/wyłączają funkcję automatycznego odtwarzania akordów lub umożliwiają wybór progresji akordów podczas korzystania z tej funkcji.
- 13** Przyciski [FINGERING TYPE], [STYLE KEY] [strona 31](#)
Umożliwiają ustawienie sposobu gry akordów.
- 14** Przyciski sterowania stylami [str. 30, 32, 33](#)
Służą do sterowania odtwarzaniem stylów.
- 15** Przycisk [SHIFT] [str. 8, 17](#)
Informacje na temat głównego zastosowania tego przycisku znajdują się w objaśnieniu w ramce u góry [strona 8](#).
Tego przycisku można także używać do powrotu do ekranu głównego ([strona 17](#)).
- 16** Przycisk [SONG]/[STYLE] [str. 12, 13, 14](#)
Wybieranie pomiędzy trybami Style (Styl) i Song (Utwór)

■ Panel przedni

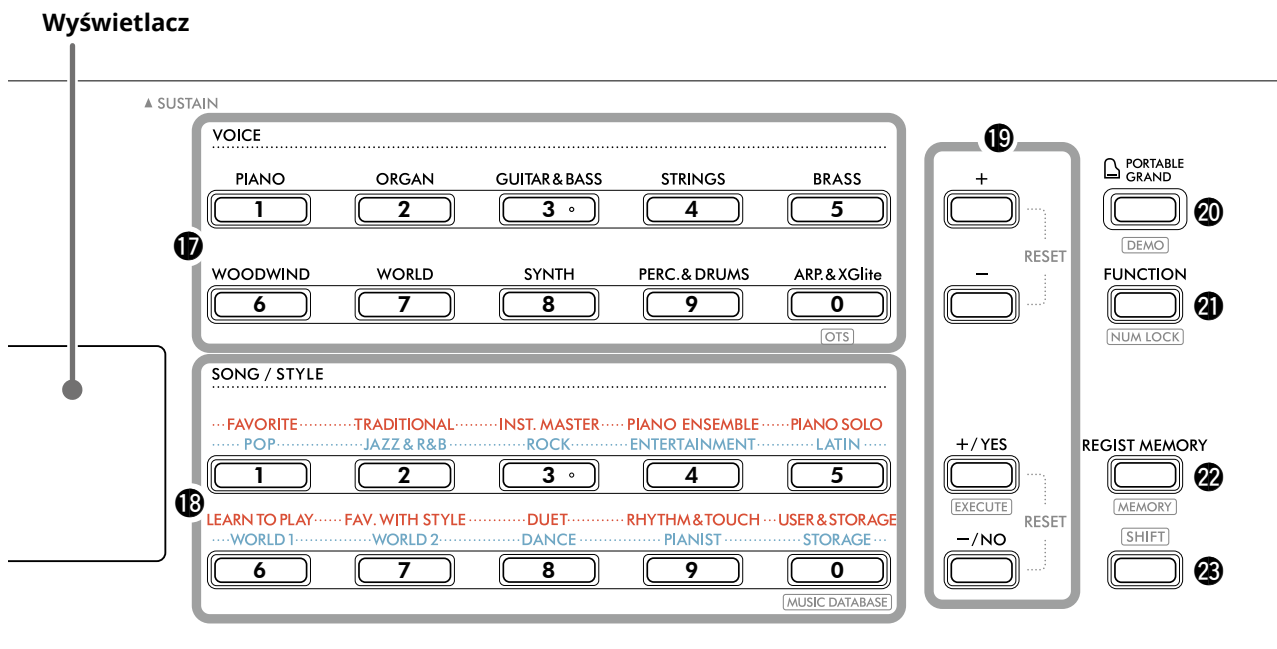

17 Przyciski kategorii VOICE (Brzmienie)

..... [str. 12, 13, 18](#)

Umożliwiają wybranieżądanego brzmienia. Naciśnięcie przycisku 21 [FUNCTION] i przytrzymanie przycisku 23 [SHIFT] umożliwia wprowadzanie numerów brzmień, ustawianie wartości itp. za pomocą tych przycisków.

OTS (Ustawienie jednym dotknięciem) [strona 18](#)

Automatycznie wybiera najodpowiedniejsze brzmienie, gdy wybierany jest styl lub utwór (oprócz utworu wprowadzonego z innych urządzeń).

18 Przyciski kategorii SONG/STYLE (Utwór/Styl)

..... [str. 12, 13, 32, 39](#)

Umożliwiają wybranieżądanego utworu/stylu. Naciśnięcie 21 [FUNCTION] przy jednoczesnym przytrzymaniu 23 [SHIFT] umożliwia używanie tych przycisków jako przycisków numerycznych, w taki sam sposób, jak przycisków kategorii VOICE (Brzmienie) 17.

MUSIC DATABASE [strona 37](#)

Umożliwia wyświetlenie ustawień panelu, takich jak brzmienie i styl, poprzez wybranie gatunku muzyki.

19 Przyciski [+]/[-], przyciski [+/YES]/[-/NO]

..... [str. 13, 60](#)

Służą do wybierania elementów lub zmniejszania/zwiększania wartości.

Jednoczesne naciśnięcie tych dwóch przycisków przywraca wartość domyślną.

EXECUTE [strona 58](#)

Wykonuje operacje podczas rejestrowania plików stylów skopiowanych z komputera na instrument.

20 Przycisk [PORTABLE GRAND]..... [strona 18](#)

Automatycznie wybiera numer 001 „Live! Concert Grand Piano” brzmienia.

DEMO [strona 38](#)

Rozpoczyna/zatrzymuje ciągłe odtwarzanie utworu DEMO.

21 Przycisk [FUNCTION]..... [strona 60](#)

Wyświetla okno ustawień funkcji.

NUM LOCK [str. 14, 60](#)

Umożliwia używanie przycisków 17 lub 18 jako przycisków numerycznych.

22 Przycisk [REGIST MEMORY]..... [strona 52](#)

Umożliwia wyświetlanie zapamiętanych ustawień panelu.

MEMORY [strona 53](#)

Umożliwia zapamiętanie ustawień panelu.

23 [SHIFT] przycisk (taki sam jak przycisk 15)

Informacje na temat głównego zastosowania tego przycisku znajdują się w objaśnieniu w ramce u góry [strona 8](#).

Tego przycisku można także używać do powrotu do ekranu głównego ([strona 17](#)).

■ Panel tylny

Rodzaj użytego kabla zależy od podłączanego urządzenia.

Opcje połączenia

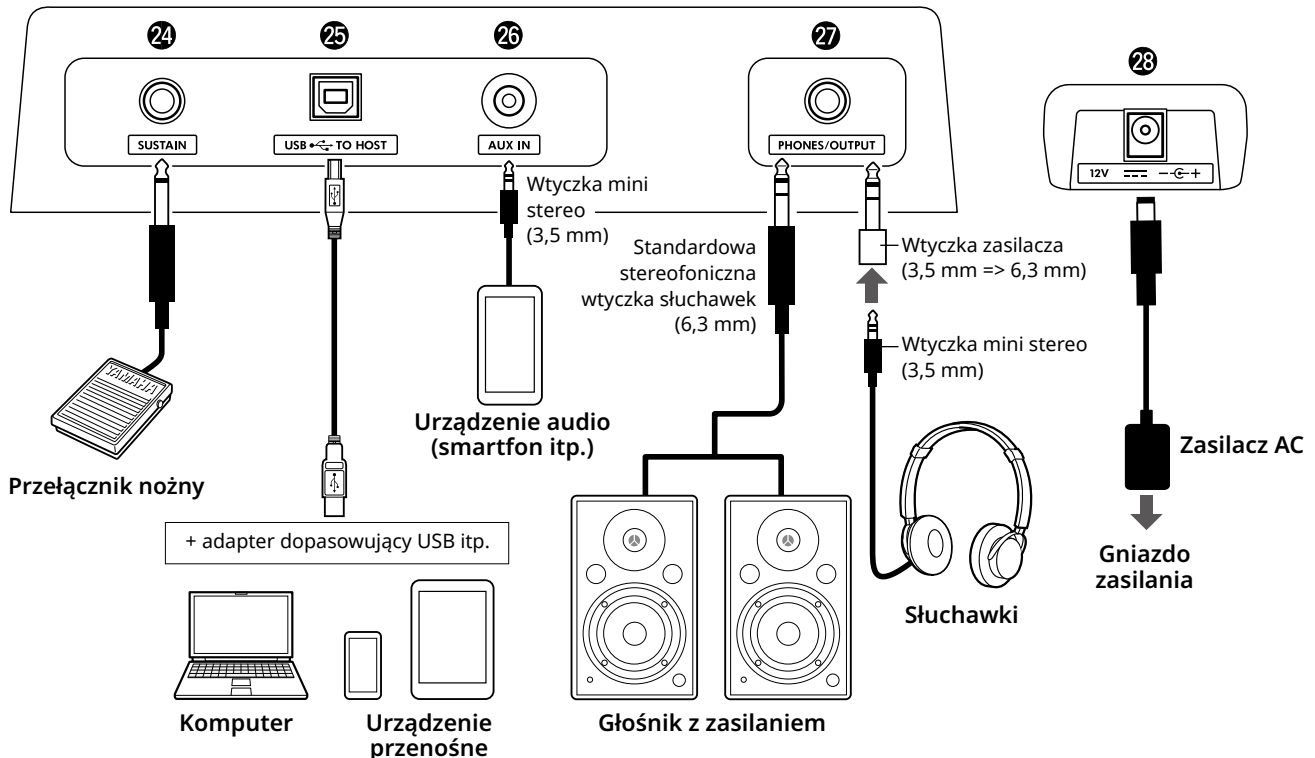

24 Gniazdo [SUSTAIN].....strona 54

Służy do podłączenia przełącznika nożnego sprzedawanego oddzielnie. Przełącznik nożny może służyć jako pedał przedłużenia dźwięków.

25 Złącze [USB TO HOST]..... str. 56, 59

Służy do łączenia z komputerem lub urządzeniem przenośnym, takim jak tablet lub smartfon, za pomocą kabla USB. Można przysyłać pliki MIDI lub wysyłać/odbierać dane audio między instrumentem a komputerem, a także odtwarzać dostępne w sprzedaży dane utworów przesłane z komputera na ten instrument. Ponadto aplikacja na urządzenia przenośne umożliwia korzystanie z rozmaitych funkcji.

NOTYFIKACJA

- Należy używać kabla USB typu AB o długości do 3 m. Nie można korzystać z przewodów USB w standardzie 3.0.

26 Gniazdo [AUX IN]strona 55

Służy do podłączania urządzenia audio, np. smartfonu. Można odtwarzać dźwięk z urządzenia audio przez głośniki instrumentu i grać na klawiaturze w trakcie odtwarzania dźwięku z urządzenia.

27 Gniazdo [PHONES/OUTPUT]strona 54

Służy do podłączenia pary słuchawek lub głośnika zewnętrznego, takiego jak głośnik z zasilaniem, komputer lub wzmacniacz instrumentu. Po włożeniu wtyczki do tego gniazda głośniki instrumentu wyłączają się automatycznie.

28 Gniazdo DC INstrona 6

Służy do podłączenia zasilacza AC.

Operacje podstawowe

Instrument ten posiada trzy podstawowe funkcje: Voice (Brzmienie), Song (Utwór) i Style (Styl). Wybierz tryb utworu lub stylu, a następnie wybierz żądane brzmienie, utwór lub styl swojego wykonania.

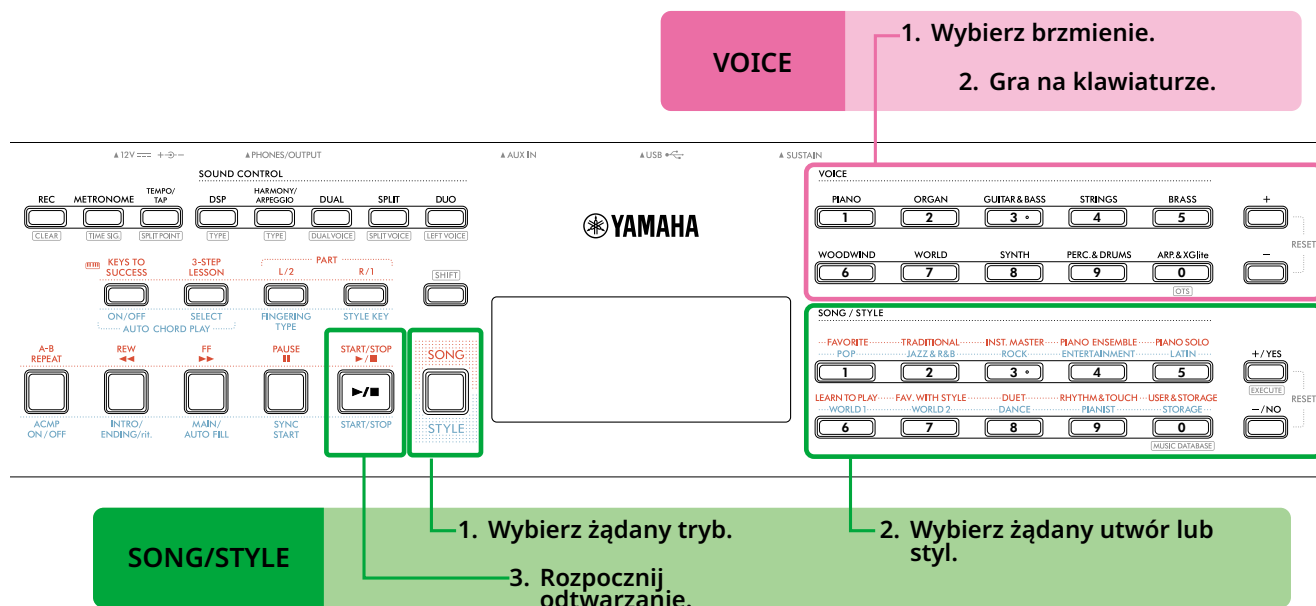

VOICE

1 Wybierz brzmienie.

Dostępne są trzy następujące operacje.

- Wybierz za pomocą przycisków kategorii VOICE (Brzmienie).
- Wybierz za pomocą przycisków [+]/[-]
- Wybór poprzez wprowadzenie numeru

Szczegółowe informacje można znaleźć na str. 13 i 14.

2 Gra na klawiaturze.

Można także wyświetlić ustawienia panelu (np. brzmienie i tempo), które pasują do wybranego utworu lub stylu, za pomocą funkcji ustawiania jednym przyciskiem (OTS) (strona 18).

SONG/STYLE

1 Naciśnij przycisk [SONG]/[STYLE], aby wybrać żądany tryb.

Naciśnięcie tego przycisku spowoduje przełączenie trybu. Domyślnie wybrany jest tryb **STYLE**.

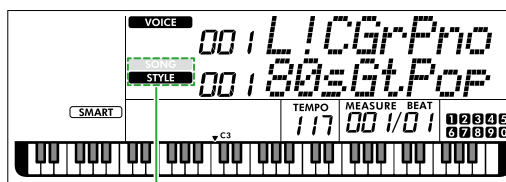

SONG

STYLE

Wybrany tryb zostanie wyświetlony.

2 Wybierz dane.

Dostępne są trzy następujące operacje.

- Wybierz za pomocą przycisków kategorii SONG/STYLE (Utwór/Styl)
- Wybierz za pomocą przycisków [+]/YES/[-]/NO
- Wybór poprzez wprowadzenie numeru

Szczegółowe informacje można znaleźć na str. 13 i 14.

3 Naciśnij przycisk [START/STOP].

Rozpocznie się odtwarzanie utworu lub stylu.

Naciśnij [START/STOP] ponownie, aby zatrzymać odtwarzanie.

Wybieranie brzmienia / utworu / stylu

Dostępne są trzy rodzaje operacji.

Wybór za pomocą przycisków kategorii

Brzmienie

Naciśnij dowolny przycisk kategorii VOICE (Brzmienie) w górnej połowie przedniego panelu.

Utwór/styl

- Wybierz żądany tryb, naciskając [SONG]/[STYLE].
- Naciśnij dowolny przycisk kategorii SONG/STYLE w dolnej połowie panelu przedniego.

Wybierz brzmienie.

1 Wybierz żądany tryb, **SONG (Utwór)** [SONG] lub **STYLE (Styl)** [STYLE].

2 Wybierz żądany **utwór** lub **styl**.
 Nazwy górnych przycisków: kategoria utworu
 Nazwy dolnych przycisków: kategoria stylu

Wybór za pomocą przycisków [+]/[-] lub [+YES]/[-NO]

Brzmienie

Użyj przycisku [+] lub [-].

Utwór/styl

- Wybierz żądany tryb, naciskając [SONG]/[STYLE].
- Wybierz żądany utwór lub styl, naciskając [+YES] lub [-NO].

Naciśnij i przytrzymaj jeden z przycisków [+]/[-] lub [+YES]/[-NO], aby w sposób ciągły zwiększać lub zmniejszać wartość w odpowiednim kierunku. Równoczesne naciśnięcie przycisków [+]/[-] lub [+YES]/[-NO] przywraca brzmienie i styl do nr. 001, a utwór do nr. 004.

Wybierz brzmienie.

1 Wybierz żądany tryb, **SONG (Utwór)** [SONG] lub **STYLE (Styl)** [STYLE].

2 Wybierz żądany **utwór** lub **styl**.

Wybór poprzez wprowadzenie numeru (**NUM LOCK**)

Gdy na wyświetlaczu pojawia się **NUM LOCK** , możliwe jest wprowadzanie liczb.

Jeżeli na wyświetlaczu nie pojawia się **NUM LOCK** , jednocześnie przytrzymaj przycisk **[SHIFT]** i naciśnij przycisk **[FUNCTION]**.

Brzmienie

Wybierz żądany numer brzmienia za pomocą przycisków kategorii VOICE (jako przycisków numerycznych) w górnej połowie przedniego panelu.

Utwór/styl

- 1 Wybierz żądany tryb, naciskając **[SONG]/[STYLE]**.
- 2 Wybierz żądany numer utworu lub stylu, naciskając przyciski kategorii SONG/STYLE (jako przycisków numerycznych) w dolnej połowie przedniego panelu.

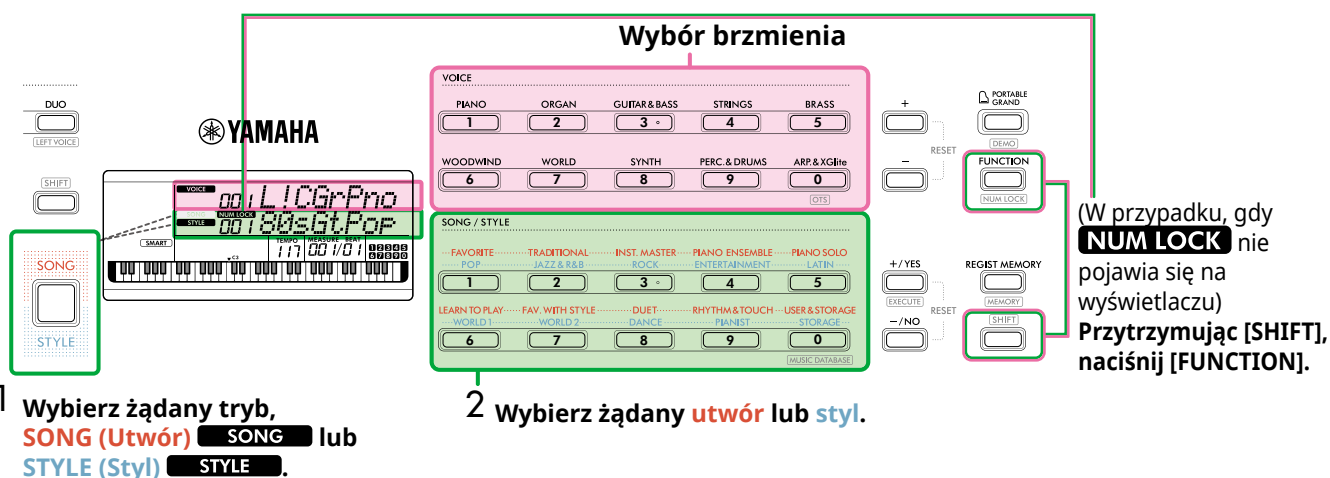

Szczegółowe informacje na temat numerów brzmień i numerów utworów/stylów można znaleźć w zeszycie Data List (strona 2) w witrynie internetowej.

Zmiana tempa

Można zmienić tempo metronomu (strona 16), styl (strona 30) i utwór (strona 38).

1 Naciśnij [TEMPO/TAP], aby na wyświetlaczu pojawiło się okno „Tempo”.

Pojawi się aktualna wartość tempa.

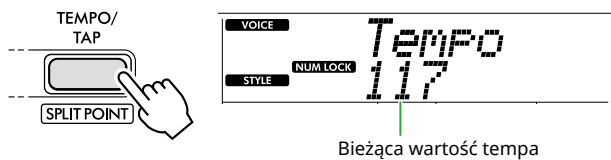

NUM LOCK wyświetla się dzięki tej operacji. Kiedy widoczna jest ta ikona, przycisków kategorii SONG/STYLE można używać jako przycisków numerycznych.

2 Ustaw wartość tempa, naciskając przyciski kategorii SONG/STYLE.

Zakres ustawień: 11–280

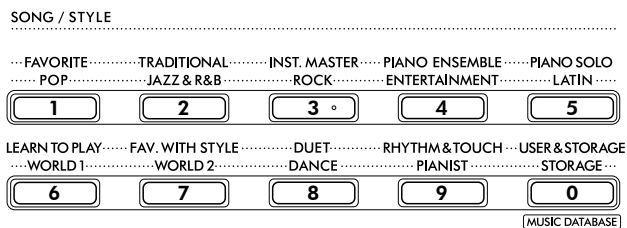

3 Naciśnij [SHIFT], aby wyjść z okna Tempo.

Korzystanie z funkcji nabijania tempa

Podczas odtwarzania stylu lub utworu można zmienić tempo, naciskając przycisk [TEMPO/TAP] dwa razy w odpowiednim tempie. Gdy odtwarzanie stylu i utworu jest zatrzymane, naciśnięcie przycisku [TEMPO/TAP] (cztery razy w przypadku metrum 4/4) uruchamia odtwarzanie partii rytmicznej stylu we wskazanym tempie.

Zakres ustawień: 32–280

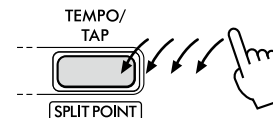

Korzystanie z metronomu

Metronom może być używany do wykonywania skutecznych ćwiczeń.

1 Naciśnij [METRONOME], aby uruchomić metronom.

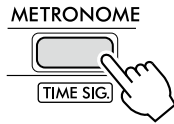

2 Naciśnij ponownie [METRONOME], aby zatrzymać metronom.

Regulacja głośności metronomu

Można to dostosować w ustawieniach funkcji (strona 63, funkcja 036).

Ustawienie domyślne: 100

Zakres ustawień: 0-127

Ustawianie metrum metronomu

W tej sekcji jako przykład opisano, jak ustawić metrum na 6/8.

1 Przytrzymując [SHIFT], naciśnij [METRONOME].

W górnym wierszu wyświetlacza pojawi się „TimeSigN”, podczas gdy w dolnym pojawi się wskazanie taktu lub licznik metrum.

Ta operacja powoduje przełączenie przycisków kategorii SONG/STYLE (Utwór/Styl) na przyciski numeryczne.



Przytrzymując...

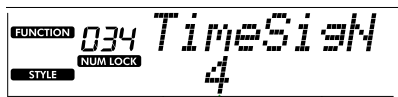

Takt (licznik)

2 Ustaw żądany takt, naciskając przyciski kategorii SONG/STYLE (Utwór/Styl).

Jeśli wybrana zostanie liczba inna niż „0”, pierwsze uderzenie zostanie zaakcentowane dźwiękiem dzwonka, podczas gdy wszystkie pozostałe uderzenia będą odtwarzane jako dźwięk kliknięcia. W tym przykładzie wybrano „6”.

Zakres ustawień: 0-60

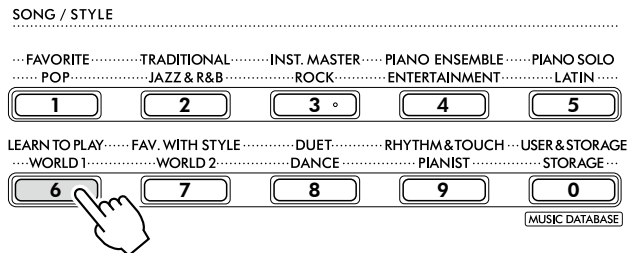

3 Naciśnij przycisk [+].

Górny wiersz wyświetlacza pokaże „TimeSigD”, podczas gdy dolny wiersz pokaże rodzaj nuty liczony jako jedno uderzenie lub mianownik metrum.

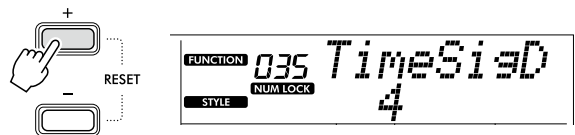

4 Wybierz typ nuty spośród „2”, „4”, „8” i „16”, naciskając [+]/YES/[–]/NO.

W tym przykładzie wybrano „8”.

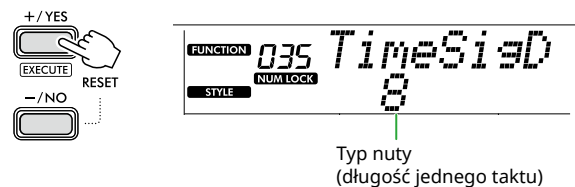

5 Aby wyjść z tego ekranu, naciśnij [SHIFT].

6 Odtwórz metronom, aby sprawdzić ustawienie.

Elementy wyświetlacza

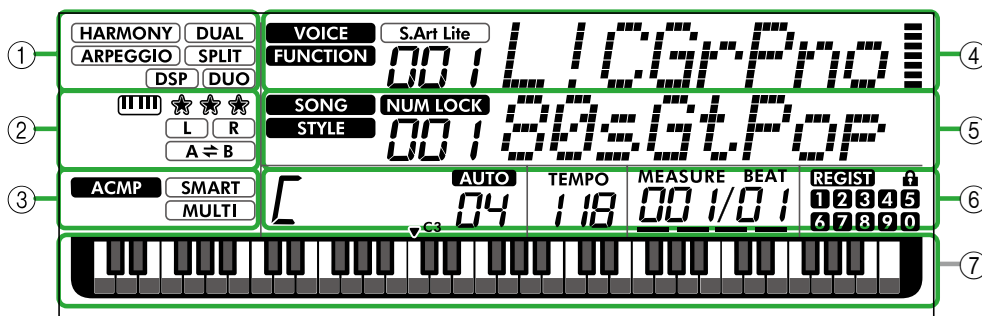

Ta ilustracja przedstawia PSR-E383.

① Stan funkcji

Wskazuje bieżący stan włączenia/wyłączenia każdej funkcji.

HARMONY	Harmonia (strona 23)
ARPEGGIO	Arpeggio (strona 23)
DSP	DSP (strona 26)
DUAL	Dual (strona 19)
SPLIT	Split (strona 20)
DUO	Duo (strona 29)

② Wskazania związane z utworem, częścią nagrania i lekcją

Wskazuje informacje o lekcji (strona 43), utworze (strona 41), nagranej części (strona 50).

 	Keys To Success (strona 44)
★ ★ ★	Ocena Keys To Success (strona 45)
L R	Informacje o części utworu/naganiu (str. 41, 50)
A ⇌ B	Powtórzenie A-B (strona 41)

③ Wskazania związane ze stylem

ACMP	Pojawia się, gdy włączony jest styl (automatyczny akompaniament) (strona 32).
SMART MULTI	Jak grać akord pasujący do odtwarzanego stylu (rodzaj palcowania, strona 31)

④ Główne wskazania górne

Wskazuje nazwę i numer bieżącego brzmienia. Gdy edytowana jest jakakolwiek funkcja, w tym obszarze wyświetlane są numer i nazwa bieżącej funkcji. Poniższe informacje są wskazywane za pomocą ikon po lewej stronie nazwy brzmienia/funkcji oraz miernika po prawej stronie nazwy brzmienia/funkcji.

VOICE	Nazwa brzmienia zostanie wyświetlona na wyświetlaczu.
FUNCTION	Funkcja jest obsługiwana.
S.Art Lite	Aktualnie wybrane jest brzmienie S.Art Lite (strona 22).
 	Wskaźnik zapalający się w zależności od siły (Touch Response, strona 21), z jaką grasz na klawiaturze.

⑤ Główne wskazania dolne

Wskazuje nazwę i numer bieżącego utworu/stylu. Kiedy edytowana jest jakakolwiek funkcja, ten obszar wskazuje aktualną wartość. Następujące informacje są oznaczone ikonami po lewej stronie wartości utworu/stylu lub funkcji.

SONG	Wybrany jest tryb utworu.
STYLE	Jeśli wybrano tryb stylu.
NUM LOCK	Dostępne jest wprowadzanie numeryczne (str. 14, 60).

⑥ Stan odtwarzania/nagrywania i stan funkcji

Wskazuje stan odtwarzania/nagrywania, w tym akord i tempo, a także wartość funkcji.

C	Akord grany w obszarze automatycznego akompaniamentu (strona 32) klawiatury lub określony za pomocą funkcji automatycznego odtwarzania akordów (strona 30) lub odtwarzania utworu (strona 39).
AUTO 04	AUTO : Pojawia się, gdy włączone jest automatyczne odtwarzanie akordów. Numer : Wielokrotnie wyświetla odliczanie liczby taktów (akordów) do zagrania.
TEMPO 118	Tempo (strona 15)
MEASURE BEAT 00 1/0 1	MEASURE : Bieżący numer taktu podczas odtwarzania BEAT : Aktualny takt podczas odtwarzania
REGIST 1 2 3 4 5 6 7 8 9 0	Stan pamięci rejestracyjnej (strona 52) • Numer pamięci zawierającej dane • Stan włączenia/wyłączenia zamrażania

⑦ Wskaźnik klawiatury

Przedstawia nuty grane w danym momencie. Wskaźnik **▼ C3** na środku klawiatury będzie oznaczać środkowe C fortepianu.

Powrót do ekranu głównego (przycisk **SHIFT**)

Ekran z nazwą brzmienia w górnym wierszu i nazwą utworu/stylu w dolnym wierszu, nazywany jest „oknem Home”. Naciśnij przycisk **SHIFT**, aby powrócić do ekranu Home z ekranów innych niż Home, takich jak ekran ustawień funkcji (strona 60).

Granie z wykorzystaniem brzmień różnych instrumentów

Oprócz brzmienia fortepianu, organów i innych standardowych instrumentów klawiszowych instrument udostępnia szeroki wybór brzmień, w tym gitary, basu, smyczków, saksofonu, trąbki, bębnow i instrumentów perkusyjnych, a nawet efektów dźwiękowych — zawiera zatem bogaty wybór dźwięków muzycznych.

Wybór brzmienia głównego

1 Naciśnij jeden z przycisków kategorii VOICE (Brzmienie).

Każde naciśnięcie przycisku powoduje zmianę brzmienia w obrębie tej samej kategorii.

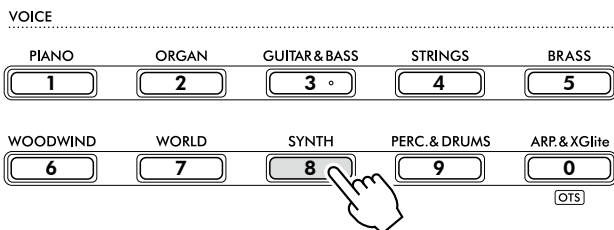

Numer brzmienia Nazwa brzmienia

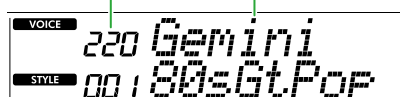

UWAGA

- Oprócz powyższych, dostępne są dwie inne operacje wyboru brzmienia. Aby uzyskać więcej informacji, patrz str. 13 i 14.

Rodzaje wstępnie zdefiniowanych brzmień

001-257	Brzmienia różnych instrumentów.
258-283 (zestaw perkusyjny)	Do poszczególnych klawiszy przypisane są różnorodne dźwięki bębnow i instrumentów perkusyjnych oraz efekty dźwiękowe, z których można je odtwarzać. Szczegółowe informacje dotyczące instrumentów i odpowiedniego przypisania klawiszy do poszczególnych zestawów perkusyjnych zawiera lista „Drum Kit List” w zeszycie Data List (strona 2) w witrynie internetowej.
284-303	Pozwala cieszyć się automatycznym wykonaniem arpeggio (strona 23). Wybranie dowolnego z tych brzmień spowoduje automatyczne włączenie arpeggia.
304-650	Brzmienia XGlite. Więcej informacji zawiera lista brzmień w zeszycie Data List w witrynie internetowej.
000	Ustawianie jednym przyciskiem (OTS) Wybór tego brzmienia automatycznie wywołuje najodpowiedniejsze brzmienie i ustawienia panelu dla bieżącego stylu lub utworu. Ta funkcja nosi nazwę One Touch Setting (ustawianie jednym przyciskiem, OTS). Wybierz styl lub utwór, a następnie wybierz brzmienie numer 000.

Szczegółowe informacje na temat numerów lub nazw brzmień można znaleźć w zeszycie Data List, tabele danych w witrynie internetowej (strona 2).

2 Gra na klawiaturze.

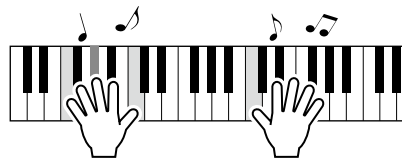

Gra z brzmieniami S.Art Lite (brzmienia Super Articulation Lite)

Gra za pomocą brzmienia S.Art Lite umożliwia odtworzenie technik gry na określonych instrumentach, takich jak harmonie gitarowe, przy użyciu [ARTICULATION]. Aby uzyskać więcej informacji, patrz strona 22.

Wyświetlanie brzmienia Grand Piano (fortepianu).

Aby wyzerować brzmienie instrumentu i powrócić do ustawienia domyślnego, czyli do brzmienia fortepianu, naciśnij przycisk [PORTABLE GRAND].



Brzmienie „001 Live!ConcertGrandPiano” zostanie automatycznie wybrane jako główne.

Nakładanie kolejnego brzmienia na całą klawiaturę (Dual)

Można nałożyć dodatkowe brzmienie na całą klawiaturę („Dual Voice”), które zostanie dodane do brzmienia głównego.

1 Naciśnij [DUAL], aby włączyć warstwę.

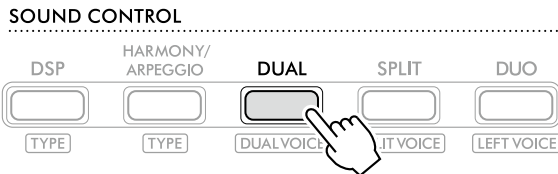

DUAL pojawia się, gdy tryb Dual jest włączony.

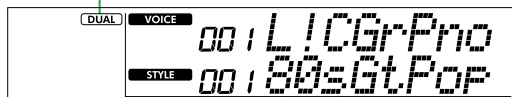

2 Gra na klawiaturze.

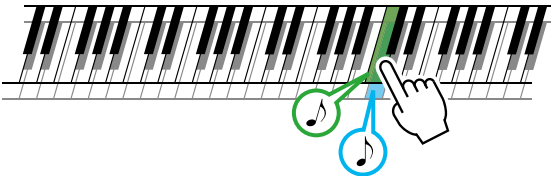

Jednocześnie będzie słycać dwa brzmienia.

3 Aby wyłączyć warstwę, ponownie naciśnij przycisk [DUAL].

Aby wybrać inne brzmienie dodatkowe:

Trzymając wciśnięty przycisk [SHIFT], naciśnij przycisk [DUAL], aby wyświetlić okno, w którym można wybrać żądane brzmienie. Aby dowiedzieć się, jak wybrać brzmienie, patrz [strona 18](#).

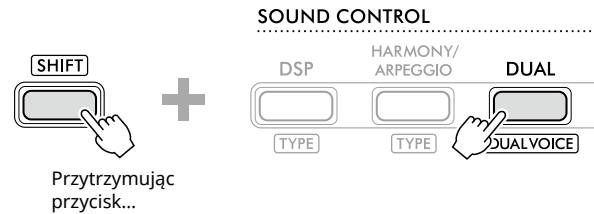

Naciśnij [SHIFT], aby powrócić do ekranu głównego ([strona 17](#)).

Gra różnymi brzmieniami lewą i prawą ręką (Split)

Dzięki podziałowi klawiatury na dwie części można grać z użyciem jednego brzmienia lewą ręką, a drugiego — prawą.

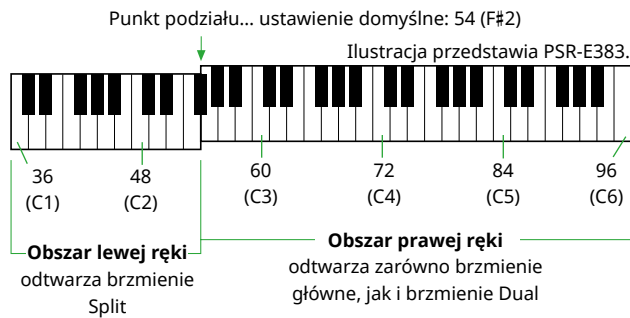

Obszar klawiatury po prawej stronie odtwarza brzmienie główne i brzmienie Dual, natomiast obszar po lewej stronie klawiatury odtwarza brzmienie Split. Najwyższy klawisz w lewej części klawiatury określany jest jako „punkt podziału” (SplitPnt) (strona 60, funkcja nr 003), który można z łatwością zmienić z domyślnego klawisza F#2.

1 Naciśnij [SPLIT], aby włączyć podział.

Klawiatura jest podzielona na dwa obszary: lewej i prawej ręki.

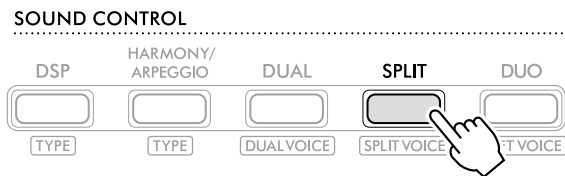

SPLIT pojawia się, gdy funkcja Split jest włączona.

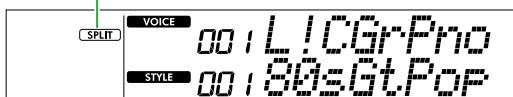

2 Gra na klawiaturze.

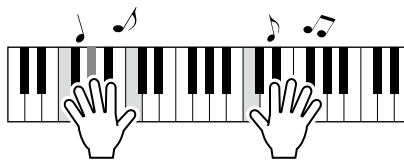

3 Aby wyjść z podziału, naciśnij ponownie [SPLIT].

Aby wybrać inne brzmienie Split:

Trzymając wciśnięty przycisk [SHIFT], naciśnij przycisk [SPLIT], aby wywołać okno, w którym można wybrać żądane brzmienie. Aby uzyskać informacje na temat wybierania brzmienia, zobacz [strona 18](#).

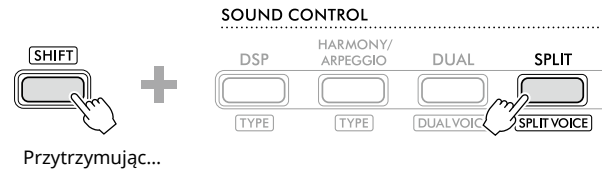

Naciśnij [SHIFT], aby powrócić do ekranu głównego ([strona 17](#)).

Zmiana Touch Response klawiatury

Klawiatura tego instrumentu udostępnia funkcję Touch Response umożliwiającą ekspresywną i dynamiczną kontrolę głośności brzmień w zależności od siły, z jaką naciska się klawisze. Należy pamiętać, że nie ma to wpływu na wagę (ani opór) samej klawiatury.

- 1 Naciśnij [FUNCTION], aby wywołać ekran funkcji (strona 60).

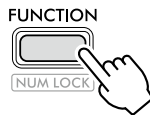

- 2 Naciskaj przyciski [+] / [-], aż w górnym wierszu wyświetli się „TouchRes” (funkcja nr 004; strona 60).

Aktualna Touch Response znajduje się w dolnym wierszu wyświetlacza.

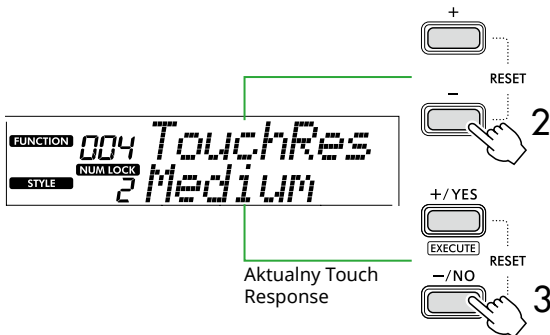

- 3 Użyj przycisków [+ / YES] i [- / NO], aby wybrać żadaną Touch Response.

Touch Response

1	Soft (Miękki)	Przy tym ustawieniu uzyskuje się stosunkowo dużą głośność nawet podczas delikatnej gry. Ustawienie to jest najlepsze dla osób delikatnie naciskających klawisze podczas gry, które chcą zachować jednolitą, stosunkowo dużą głośność.
2	Medium (Średni)	Zapewnia „standardową” reakcję klawiatury (ustawienie domyślne).
3	Hard (Twardy)	Aby wydobyć głośny dźwięk, trzeba mocno uderzyć w klawisze. Ustawienie to jest najlepsze do uzyskania dużego zróżnicowania dynamiki i optymalnego sterowania dynamiką: od pianissimo do fortissimo.
4	Off (Wył.)	Wszystkie nuty są odtwarzane z tą samą głośnością, niezależnie od tego, jak mocno uderzasz w klawiaturę.

4 Gra na klawiaturze.

W prawym narożniku górnego wiersza wyświetlacza wskaźnik będzie świecił zgodnie z siłą uderzeń w klawisze.

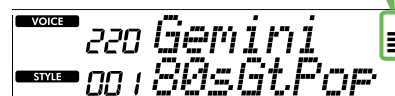
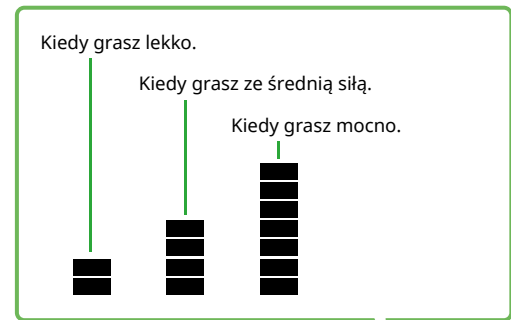

UWAGA

- Gdy funkcja Touch Response jest Off (Wył.), miernik siły jest na stałym średnim natężeniu.

Dodawanie efektów artykulacji

Artykulacja odtwarza techniki gry na poszczególnych instrumentach, takie jak dźwięki harmoniczne gitary. Artykulacja jest dodawana do Twojego wykonania tylko wtedy, gdy naciśnięty jest przycisk [ARTICULATION]. Brzmienia, do których można dodać artykulację, są nazywane brzmieniami S.Art Lite (Super Articulation Lite Voices).

1 Wybierz odpowiednie brzmienie S. Art Lite.

S.Art Lite pojawia się na wyświetlaczu. Brzmienia S.Art Lite są oznaczone „***” na liście brzmień w zeszycie Data List (strona 2) w witrynie internetowej.

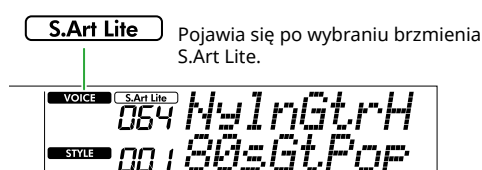

2 Wypróbuj efekty, naciskając [ARTICULATION] podczas gry na klawiaturze.

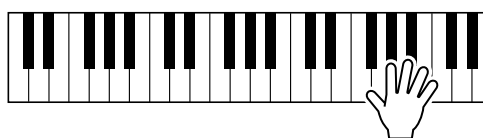

ARTICULATION

Zwolnij [ARTICULATION], aby wyłączyć artykulację.

Przykłady efektów artykulacji

Po wybraniu gitary można użyć następujących operacji, aby realistycznie odtworzyć następujące techniki gry na gitarze.

Przykład: brzmienie nr 064 „S.Art Lite Nylon Guitar Harmonics”

Przytrzymując przycisk [ARTICULATION], graj na klawiaturze, aby odtworzyć dźwięki harmoniczne gitary.

Przykład: brzmienie nr 068 „S.Art Lite Distortion Guitar”

Naciśnij [ARTICULATION], aby uzyskać brzmienie „pick slide” gitary.

Efekt Articulation jest stosowany tylko wtedy, gdy wybrane jest brzmienie S.Art Lite. Po wybraniu innego brzmienia zamiast efektu artykulacji stosowana jest tylko modulacja.

Stosowanie pedału do dodawania artykulacji

Jeśli funkcja artykulacji jest stosowana do pedału (przełącznika nożnego) w ustawieniach funkcji (strona 63, funkcja nr 033), możesz nacisnąć pedał, aby zastosować efekt podczas gry.

UWAGA

- Efekt artykulacji jest stosowany tylko do brzmienia głównego.
- Brzmienia S.Art Lite stworzą inne efekty w zależności od szybkości.

Dodawanie harmonii lub arpeggia

Do swojego wykonania na klawiaturze możesz dodawać nuty harmonii lub odtwarzanie arpeggio. Rodzaj harmonii (001–026) umożliwia dodawanie harmonii (np. duetu lub tria), trylu, tremolo lub echa do dźwięku lub dźwięków brzmienia głównego. Rodzaj arpeggio (027–178) pozwala na wykonywanie arpeggia (akordów łamanych), grając po prostu odpowiednie nuty na klawiaturze.

1 Naciśnij [HARMONY/ARPEGGIO] aby włączyć funkcję harmonii lub arpeggia.

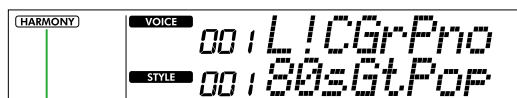
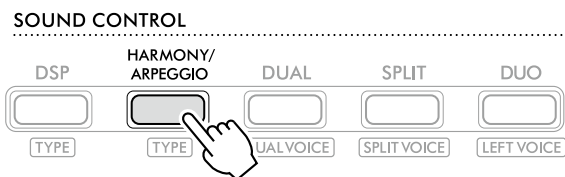

HARMONY Wyświetlana, gdy jest włączona funkcja harmonii.
lub

ARPEGGIO Pojawia się, gdy włączona jest funkcja arpeggio.

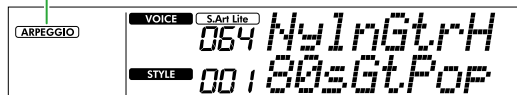

Po włączeniu efektu harmonii lub arpeggia automatycznie zostanie wybrany jego rodzaj najlepiej pasujący do aktualnego brzmienia głównego. Jeżeli chcesz wybrać inny typ, postępuj zgodnie z krokami 2 i 3.

UWAGA

- Wybór dowolnego numeru brzmienia od 284 do 303 spowoduje automatyczne włączenie funkcji arpeggia.

2 Przytrzymując przycisk [SHIFT], naciśnij [HARMONY/ARPEGGIO].

„Harm/Arp” pojawi się w górnym wierszu, podczas gdy bieżący typ pojawi się w dolnym wierszu wyświetlacza.

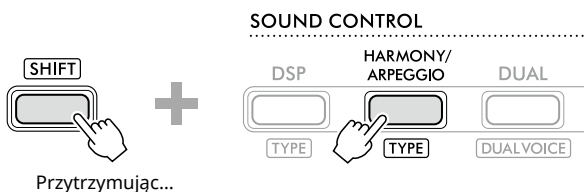

Przytrzymując...



Bieżący rodzaj

3 Użyj przycisków [+ / YES] / [- / NO], aby wybrać żądany typ.

Operację tę można wykonać, używając przycisków kategorii SONG/STYLE (Utwór/Styl) jako przycisków wyboru numerycznego. Szczegółowe informacje na temat rodzajów można znaleźć w zeszycie Data List (strona 2) w witrynie internetowej.

UWAGA

- W przypadku korzystania z rodzajów arpeggia od 143 do 178 wybierz odpowiadające mu brzmienie jako brzmienie główne.
 - 143–173: Drum Kit Voices (Voice No. 258–270)
 - 174 (Chinese): Chinese Kit (Voice No. 271)
 - 175 (Indian): Indian Kit 1 (Voice No. 275) or Indian Kit 2 (Voice No. 276)
 - 176 (Arabic): Arabic Kit (Voice No. 277)
 - 177 (Indonesia): Indonesian Kit 1 (Voice No. 272), Indonesian Kit 2 (Voice No. 273), or Indonesian Kit 3 (Voice No. 274)
 - 178 (African2): African Big Kit (Voice No. 278)

4 Gra na klawiaturze.

Po wybraniu jednego z typów harmonii 001–005 włącz ACMP (strona 32) i graj melodię w obszarze prawej ręki, jednocześnie grając akord w obszarze lewej ręki klawiatury. Aby uzyskać więcej informacji, patrz strona 24.

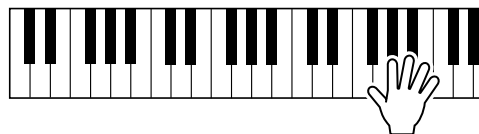

5 Aby wyłączyć harmonię lub arpeggio, naciśnij ponownie [HARMONY/ARPEGGIO].

Uzyskiwanie różnych rodzajów

● Rodzaje harmonii (001 do 026)

Sposób odtwarzania harmonii różni się w zależności od typu, jak podano poniżej.

- Rodzaj harmonii 001–005



Po włączeniu akompaniamentu automatycznego naciskaj klawisze w prawej części klawiatury, grając akordy w obszarze akompaniamentu automatycznego (strona 32).

- Rodzaj harmonii 006–012 (tryl)

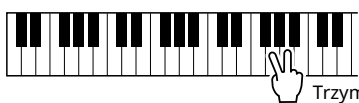

Trzymaj naciśnięte dwa klawisze.

- Rodzaj harmonii 013–019 (tremolo)

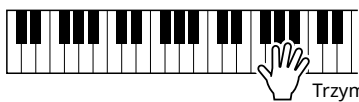

Trzymaj naciśnięte klawisze.

- Rodzaj harmonii 020–026 (echo)

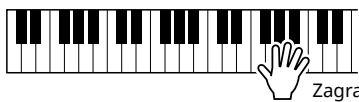

Zagraj.

● Rodzaj arpeggia (027–178)

Brzmienie podczas odtwarzania arpeggia jest określane przez stan włączenia/wyłączenia podziału (strona 20).

Gdy podział jest wyłączony:

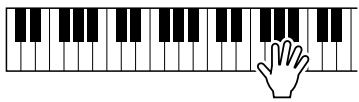

Efekt arpeggia jest stosowany do brzmienia głównego i dodatkowego.

Gdy podział jest włączony:

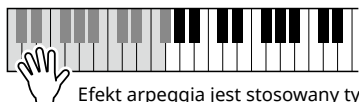

Efekt arpeggia jest stosowany tylko do brzmienia Split.

UWAGA

- Wybór dowolnego numeru brzmienia od 294 do 303 jako głównego spowoduje automatyczne włączenie zarówno efektu arpeggia, jak i funkcji podziału.

Regulacja głośności harmonii:

Można ją ustawić za pomocą funkcji 030 (strona 62).

Aby wybrać sposób generowania szybkości arpeggia:

Za pomocą funkcji nr 031 (strona 62) możesz wybrać, czy chcesz dopasować szybkość arpeggia do siły uderzeń w klawisze.

Utrzymywanie odtwarzania arpeggia za pomocą pedału (przełącznika nożnego)

Można ustawić instrument tak, aby odtwarzanie arpeggia było kontynuowane nawet po puszczeniu klawisza, poprzez naciśnięcie pedału (przełącznika nożnego) podłączonego do gniazda [SUSTAIN].

- 1 Naciśnij [FUNCTION], aby wyświetlić ekran funkcji (strona 60).

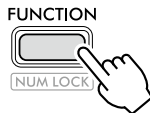

- 2 Naciskaj przyciski [+]/[-], aż w górnym wierszu wyświetli się „PdIFunc” (funkcja nr 033; strona 63).

Bieżąca funkcja przypisana do pedału jest pokazana w dolnym wierszu wyświetlacza.

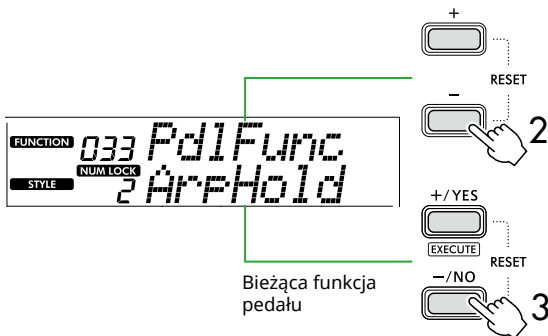

- 3 Wybierz „ArpHold” za pomocą [+ /YES]/[- /NO].

Jeśli chcesz przywrócić funkcję pedału do przedłużenia dźwięku, wybierz opcję „Sustain”.

Jeśli chcesz korzystać zarówno z funkcji wstrzymywania, jak i przedłużania dźwięków, wybierz opcję „Sus+ArpH”.

- 4 Spróbuj zagrać arpeggio za pomocą pedału.

Naciśnij co najmniej dwie nuty, aby wyzwolić odtwarzanie arpeggia, a następnie przytrzymaj pedał. W tej sytuacji odtwarzanie arpeggio będzie kontynuowane nawet po zwolnieniu klawiszy.

Aby przerwać odtwarzanie arpeggia, zwolnij przycisk nożny.

Synchronizacja arpeggia z utworem/ stylem/Riyaz (kwantyzacja arpeggia)

Jeśli chcesz zastosować arpeggio razem z utworem/ stylem, naciśnięcie klawisza w celu rozpoczęcia arpeggia z taktowaniem dokładnym na tyle, aby oba utwory były odpowiednio zsynchronizowane, może być trudne. Aby temu zaradzić, możesz włączyć automatyczną synchronizację, ustawiając optymalną wartość Arpeggio Quantize (funkcja 032; strona 62) dla każdego utworu lub stylu.

Dodawanie efektów do występów i odtwarzania

Dodawanie efektów DSP

Ten instrument jest wyposażony w różne efekty DSP (cyfrowego procesora sygnału), które umożliwiają przetwarzanie dźwięku na różne sposoby, takie jak zniekształcenie lub tworzenie efektów głębokiego echa. Chociaż najodpowiedniejszy typ bieżącego głównego brzmienia zostanie wybrany automatycznie, możesz wybrać inny typ, wykonując kroki 2 i 3 poniżej. Szczegółowe informacje na temat typów DSP można znaleźć w zeszycie Data List (strona 2) w witrynie internetowej.

1 Upewnij się, że funkcja DSP jest włączona.

Jeżeli ikona **DSP** nie pojawi się na wyświetlaczu, naciśnij [DSP].

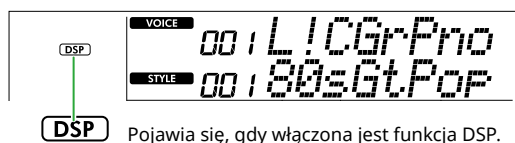
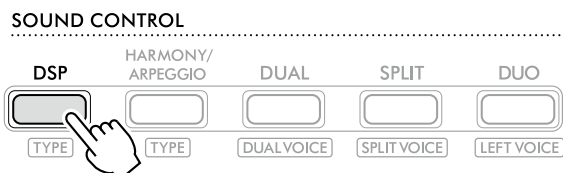

W przypadku niektórych brzmień funkcja DSP jest włączana automatycznie po wybraniu brzmienia.

UWAGA

- Efekt DSP jest stosowany tylko do brzmienia głównego. Nie jest stosowany do brzmienia dodatkowego (strona 19) ani brzmienia Split (strona 20).
- DSP nie można włączyć podczas ćwiczeń.

2 Przytrzymując przycisk [SHIFT], naciśnij [DSP].

W górnym wierszu wyświetlacza znajduje się „DSP Type”, natomiast w dolnym — bieżący typ DSP.

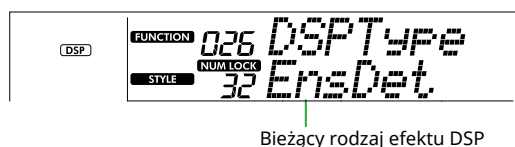
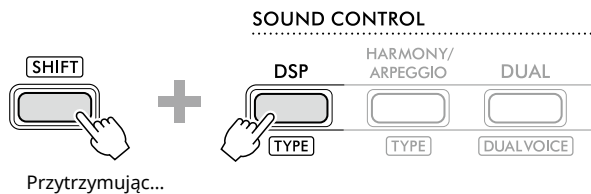

3 Użyj przycisków [+ / YES] i [- / NO], aby wybrać żądany typ DSP.

Operację tę można wykonać także za pomocą przycisków kategorii SONG/STYLE.

4 Graj na klawiaturze.

5 Naciśnij ponownie [DSP], aby wyłączyć DSP.

Wybieranie rodzaju pogłosu

Efekt Reverb dodaje pogłos do dźwięków, na przykład bogatej atmosfery sali koncertowej. Mimo że wybranie stylu lub utworu wyświetla optymalny typ pogłosu dla całego brzmienia, można ręcznie zmieniać rodzaj pogłosu.

- 1 Naciśnij [FUNCTION], aby wyświetlić ekran funkcji (strona 60).

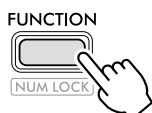

- 2 Naciskaj [+] / [-], aż w górnym wierszu wyświetlacza pojawi się „Reverb” (funkcja 023; strona 62).

Bieżący typ pogłosu jest pokazany w dolnym wierszu wyświetlacza.

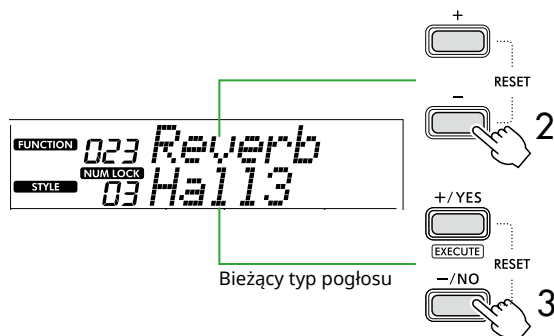

UWAGA

- Jeśli używany jest typ pogłosu dostępny tylko dla utworów i stylów, na wyświetlaczu pojawi się „- - -”.

- 3 Użyj [+ / YES] / [- / NO], aby wybrać żądany typ pogłosu.

Odsłuchaj dźwięk, grając na klawiaturze.

Szczegółowy opis typów pogłosu można znaleźć w zeszyte Data List (strona 2) w witrynie internetowej.

Regulacja głębi pogłosu

Możesz indywidualnie dostosować głębokość pogłosu stosowanego do brzmień głównych, Dual i Split, wykonując te same operacje, które opisano powyżej. Informacje na temat pozycji w kroku 2 można znaleźć na liście funkcji (strona 61).

- 4 Naciśnij [SHIFT], aby wyjść z ekranu funkcji.

Wybieranie rodzaju efektu Chorus

Efekt Chorus tworzy gęsty dźwięk, który brzmi tak, jakby wiele tych samych brzmień było granych unisono. Chociaż wybranie stylu lub utworu wyświetla optymalny rodzaj efektu Chorus dla całego brzmienia, możesz ręcznie wybrać dowolny rodzaj efektu Chorus.

- 1 Naciśnij [FUNCTION], aby wyświetlić ekran funkcji (strona 60).

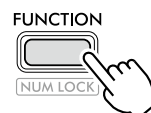

- 2 Naciskaj [+] / [-], aż w górnym rzędzie wyświetlacza pojawi się „Chorus” (funkcja 025; strona 62).

Bieżący rodzaj efektu Chorus jest pokazany w dolnym wierszu wyświetlacza.

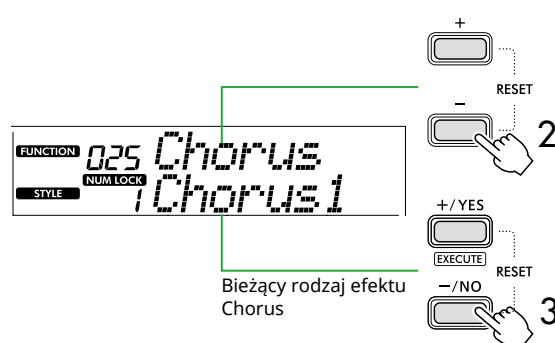

UWAGA

- Jeśli używany jest rodzaj efektu Chorus dostępny tylko dla utworów i stylów, na wyświetlaczu pojawi się „- - -”.

- 3 Użyj przycisków [+ / YES] / [- / NO], aby wybrać żądany rodzaj efektu Chorus.

Odsłuchaj dźwięk, grając na klawiaturze.

Szczegółowy opis rodzajów efektu Chorus można znaleźć w zeszyte Data List (strona 2) w witrynie internetowej.

Dostosowywanie głębi efektu Chorus

Możesz indywidualnie dostosować głębię efektu Chorus dla brzmień głównych, Dual i Split, wykonując te same operacje, które opisano powyżej. Informacje na temat pozycji w kroku 2 można znaleźć w Liście funkcji (strona 61).

- 4 Naciśnij [SHIFT], aby wyjść z ekranu funkcji.

Wybieranie ustawienia EQ dla ulubionego dźwięku

Master EQ umożliwia dostosowanie dźwięku wydobywającego się z instrumentu (do głównych głośników tego instrumentu, a także słuchawek i głośników zewnętrznych) dożądanego dźwięku.

- 1 Naciśnij [FUNCTION], aby wyświetlić ekran funkcji (strona 60).

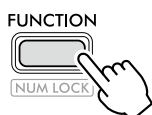

- 2 Naciskaj [+] / [-], aż w górnym wierszu wyświetlacza pojawi się „Master EQ” (funkcja 028; strona 62).

Bieżący typ Master EQ znajduje się w dolnym wierszu wyświetlacza.



- 3 Użyj przycisków [+ / YES] / [- / NO], aby wybrać żądany rodzaj głównego korektora brzmienia.

Rodzaje głównego korektora brzmienia

1	Standard	Ustawienie standardowe (domyślne)
2	Boost	Powoduje, że dźwięk jest mocniejszy. W zależności od wybranego brzmienia i stylu ten typ może powodować większe zniekształcenie dźwięku niż inne typy korektora brzmienia.
3	Piano	Idealne ustawienie do wykonywania solowych utworów fortepianowych.
4	Bright	Zmniejsza intensywność tonów środkowych, zapewniając jaśniejsze brzmienie.
5	Mild	Zmniejsza intensywność wysokich tonów, zapewniając bardziej łagodne brzmienie.

- 4 Naciśnij [SHIFT], aby wyjść z ekranu funkcji.

Dodawanie efektu Sustain

Włączenie parametru „Panel Sustain” (funkcja nr 027; strona 62) umożliwia zastosowanie ustalonego i automatycznego przedłużenia do brzmień klawiatury (brzmień głównych/dodatkowych). Można też stworzyć naturalne przedłużania dźwięku za pomocą przełącznika nożnego (sprzedawanego osobno; strona 54).

UWAGA

- Funkcja przedłużania dźwięków nie wpływa na brzmienia Split (strona 20) ani na styl (strona 30).
- Nawet po włączeniu funkcji przedłużania dźwięków niektóre brzmienia nie będą przedłużane.
- Jeśli instrument zostanie wyłączony, gdy w oknie ustawień funkcji opcja „Panel Sustain” jest ustawiona na „On”, stan „On” pozostanie utrzymany nawet po ponownym włączeniu instrumentu.

Gra na klawiaturze w dwie osoby (tryb Duo)

Gdy funkcja Duo jest włączona, klawiatura jest podzielona na lewą i prawą stronę, dzięki czemu dwie osoby mogą grać jednocześnie w tym samym zakresie oktaw. Jest to przydatne w procesie nauczania, gdy jedna osoba (np. nauczyciel) prezentuje wzorcowe wykonanie, a druga obserwuje je i ćwiczy, siedząc obok.

1 Naciśnij [DUO], aby włączyć Duo.

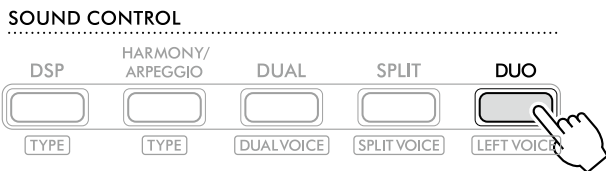

DUO pojawia się, gdy włączone jest Duo.

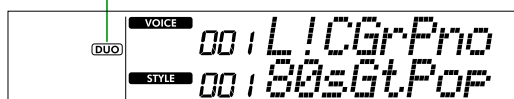

Punkt podziału Duo... ustawienie domyślne: 66 (F#3)

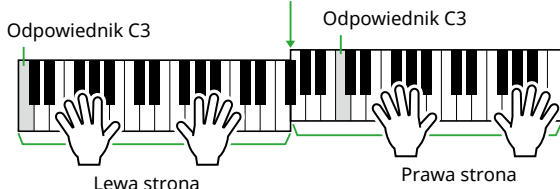

Ilustracja przedstawia instrument PSR-E383.

Klawiatura jest podzielona na lewą i prawą część, przy czym granicą jest klawisz F#3 i można grać ten sam zakres nut po lewej i prawej stronie.

UWAGA

- Lewa i prawa strona klawiatury są ustawione na to samo brzmienie.
- Punkt podziału Duo można zmienić z F#3 za pomocą funkcji nr 052 (strona 65). Gdy Duo jest włączone, funkcję 052 można wywołać naciskając [TEMPO/TAP] i przytrzymując [SHIFT].

2 W razie potrzeby zmień brzmienie.

Informacje na temat wybierania brzmienia można znaleźć w artykule strona 18.

Zmiana tylko lewego brzmienia

Naciśnij [DUO], przytrzymując wciśnięty przycisk [SHIFT], a następnie wybierz żądane brzmienie. Naciśnij [SHIFT], aby wyjść z okna zmiany lewego brzmienia.

UWAGA

- Jeśli prawe i lewe brzmienia różnią się, w górnym wierszu wyświetlacza wyświetlana jest nazwa tylko prawego brzmienia.
- Gdy funkcja Duo jest włączona, nie można korzystać z niektórych funkcji, takich jak lekcja, harmonia/arpeggio i tryb Dual.

3 Grajcie w dwie osoby, jedna po lewej, a druga po prawej stronie.

Dźwięk głośnika, gdy tryb Duo jest włączony

Stan odtwarzania przez głośniki w trybie Duo można zmienić na ekranie funkcji (strona 60).

- 1) Naciśnij [FUNCTION], aby wyświetlić ekran funkcji.
- 2) Naciśnij kilkakrotnie [-], aby wyświetlić „DuoType” (funkcja 057; strona 65).
- 3) Naciśnij [+YES]/[-NO], aby wybrać sposób odtwarzania dźwięku spośród dwóch poniższych typów.

• Balance (Balans):

Brzmienia generowane po lewej i po prawej stronie będą odtwarzane przez oba głośniki.

• Separate (Oddzielnie) (ustawienie domyślne):

Brzmienia generowane po lewej stronie będą odtwarzane przez lewy głośnik, natomiast dźwięki odtwarzane po prawej stronie będą odtwarzane przez prawy głośnik.

UWAGA

- Jeśli opcja „DuoType” jest ustawiona na „2 Separate”, brzmienie może różnić się od normalnego, na przykład pod względem panoramy, głośności i charakterystyki tonalnej dźwięku stereofonicznego. Różnica ta może być najbardziej zauważalna w przypadku brzmień zestawów perkusyjnych, ponieważ każdemu klawiszowi odpowiadającemu za brzmienie perkusyjne przypisane jest inne położenie w panoramie stereofonicznej.

Efekt przedłużania dźwięków, gdy tryb Duo jest włączony

Ponadto, gdy funkcja Duo jest włączona, możesz zastosować długotrwałe wybrzmiewanie (efekt przedłużenia dźwięku) do dźwięku klawiatury zarówno po prawej, jak i po lewej stronie, w następujący sposób. Aby uzyskać informacje na temat dodawania efektu Sustain do brzmienia, zobacz strona 28.

UWAGA

- Przedłużania dźwięków nie można stosować oddzielnie do dźwięku po lewej i prawej stronie.

Odtwarzanie stylu, gdy włączona jest funkcja Duo

Można odtwarzać tylko partię rytmiczną stylu. Nie można odtwarzać innych części.

Nagrywanie, gdy funkcja Duo jest wyłączona

Dźwięki odtwarzane po lewej i prawej stronie są nagrywane jako ta sama partia. Gdy funkcja ACMP (strona 32) jest włączona, podczas gry po lewej stronie melodia nie jest nagrywana, ale rejestrowane są informacje o zmianie akordów dla stylu.

4 Aby wyłączyć tryb Duo, naciśnij ponownie [DUO].

Granie z rytmem i akompaniamentem automatycznym (Style)

Funkcja akompaniamentu automatycznego (ACMP) odtwarza style (rytm + bas + akompaniament akordowy), które automatycznie dopasowują się do akordów. Użyj funkcji „Auto Chord Play”, aby najpierw usłyszeć style, a następnie grać ze stylami, samodzielnie określając akordy.

Akordy można zagrać na dwa sposoby: „Smart Chord”, który umożliwia grę akordów poprzez proste naciśnięcie jednego klawisza, oraz „Multi Finger”, który pozwala grać je konwencjonalnie, wykorzystując wszystkie nuty składowe (strona 31).

Automatyczne określanie akordów (automatyczne odtwarzanie akordów)

Funkcja automatycznego odtwarzania akordów pozwala usłyszeć progresję akordów bez konieczności ich określania. Wyświetlany jest klawisz, który ma zostać naciśnięty, oraz nazwa akordu, dzięki czemu można nauczyć się progresji akordów lub zagrać partię melodii z odpowiednimi rytmemi i wzorami akompaniamentu.

1 Naciśnij przycisk [SONG]/[STYLE], aby wyświetlić ikonę **STYLE** i tryb stylów.



2 Naciśnij jeden z przycisków z kategorii SONG/STYLE (Utwór/Styl), aby wybrać żądany styl (strona 13).

Szczegółowe informacje na temat numerów i nazw stylów można znaleźć w zeszycie Data List, tabeli danych w witrynie internetowej (strona 2).

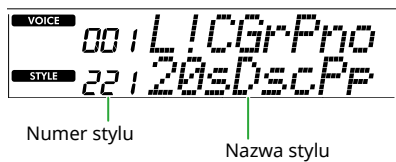
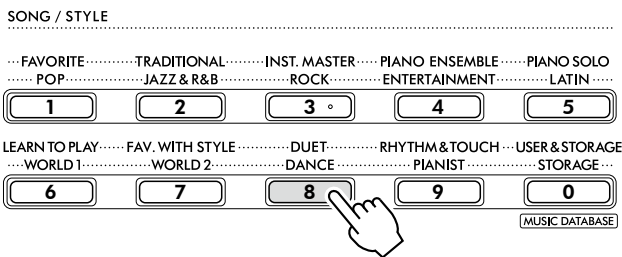

UWAGA

- Oprócz powyższych dostępne są dwie inne operacje wyboru stylu. Aby uzyskać więcej informacji, patrz str. 13 i 14.

3 Naciśnij AUTO CHORD PLAY [ON/OFF], aby włączyć automatyczne odtwarzanie akordów.



4 W razie potrzeby wybierz żądaną sekwencję akordową.

Naciśnij AUTO CHORD PLAY [SELECT], aby wyświetlić ekran ustawień funkcji (funkcja nr 020; strona 61), a następnie użyj przycisków [+ / YES] / [- / NO], aby wybrać żądaną sekwencję akordową.

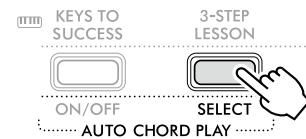

Progresja akordów



5 Naciśnij przycisk [START/STOP].

Akordy odtwarzane są automatycznie wraz z pasującymi wzorami akompaniamentu.

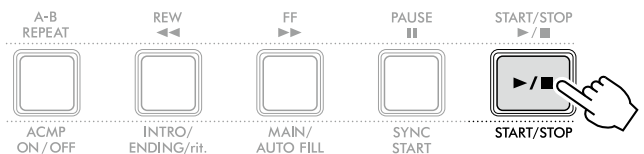

6 Aby zatrzymać schemat akompaniamentu (odtwarzanie stylu), naciśnij ponownie [START/STOP].

Film instruktażowy na temat stylów

Konieczne obejrzyj ten film i dowiedz się, jak efektywnie korzystać ze stylów.



https://yamaha.io/PSR-E383_TUT_ML_EN

Ustawienie Fingering Type

Sposób grania akordów podczas korzystania ze stylów jest określony za pomocą dwóch rodzajów „Fingering Type”.

● Smart Chord (Ustawienia domyślne)

Pozwala odtwarzać styl podczas grania tylko prymy akordu. Przed użyciem tej funkcji należy ustawić klawisz stylu (oznaczenie tonacji).

● Multi Finger

To sposób odtwarzania stylu polegający na graniu wszystkich nut akordu. Jednak akord durowy, molowy, septymowy i molowy z septymą można również łatwo grać, naciskając jeden do trzech klawiszy.

Informacje na temat akordów można znaleźć w artykule „Jak grać akordy przy odtwarzaniu stylu” (strona 35).

1 Naciśnij przycisk [FINGERING TYPE].

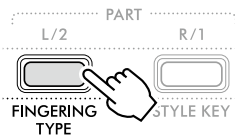

2 Użyj przycisku [+ / YES] / [- / NO], aby wybrać „SmartChd” lub „Multi”.

3 Naciśnij przycisk [SHIFT], aby wyjść z ustawień Fingering Type.

Ustawianie Style key (klawisza stylu)

Jeśli Fingering Type jest ustawione na „SmartChd”, przed rozpoczęciem odtwarzania musisz ustawić tonację stylu (sygnaturę tonacji) utworu.

1 Naciśnij przycisk [STYLE KEY].

Pojawi się bieżący klucz stylu.

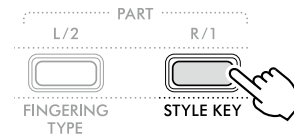

2 Naciśnij [+ / YES] / [- / NO], aby wybrać klawisz stylu pasujący do partytury.

Na przykład, aby zagrać poniższy zapis nutowy, należy ustawić wartość klawisza stylu na „FL2 (2 bemole) B^b/G min” (strona 36).



3 Naciśnij [SHIFT], aby wyjść z ustawień klawisza stylu.

Odtwarzanie podczas określania akordów

1 Po naciśnięciu [SONG]/[STYLE] wyświetli się ikona



2 Naciśnij jeden z przycisków z kategorii SONG/STYLE (Utwór/Styl), aby wybrać żądany styl (strona 13).

Szczegółowe informacje na temat numerów i nazw stylów można znaleźć w zeszytych Data List, tabelach danych w witrynie internetowej (strona 2).

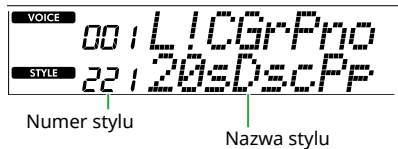
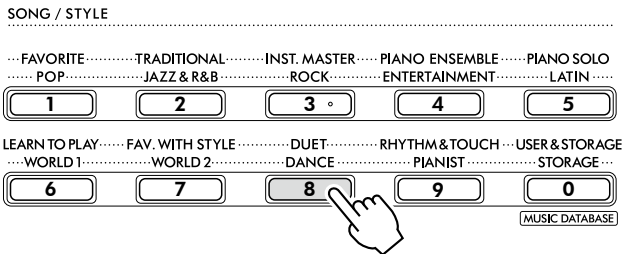

UWAGA

- Oprócz powyższych dostępne są dwie inne operacje wyboru stylu. Aby uzyskać więcej informacji, patrz str. 13 i 14.

3 Naciśnij [ACMP ON/OFF], aby włączyć akompaniament automatyczny.

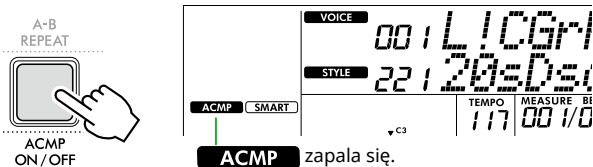

Dzięki tej operacji obszar klawiatury na lewo od punktu podziału (54: F#2) staje się „zakresem akompaniamentu automatycznego” i jest używany wyłącznie do określania akordów.

Punkt podziału... ustawienie domyślne: 54 (F#2)

Ilustracja przedstawia instrument PSR-E383.

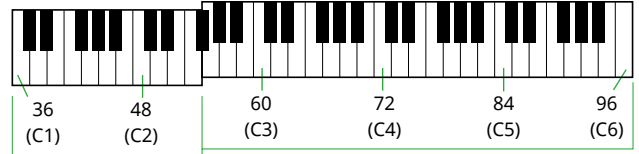

Zakres akompaniamentu automatycznego

Punkt podziału można zmienić na ekranie ustawień funkcji (funkcja nr 003; strona 60) wyświetlanym po naciśnięciu przycisku [TEMPO/TAP] przy jednoczesnym przytrzymaniu przycisku [SHIFT].

UWAGA

- Wskaźnik siły (strona 17) nie zmienia się nawet podczas odtwarzania w obszarze akompaniamentu automatycznego.

4 Naciśnij [START/STOP] lub [SYNC START].

- Naciśnij [START/STOP], aby rozpocząć odtwarzanie tylko partii rytmicznej.
- Naciśnij przycisk [SYNC START], aby wyświetlić stan funkcji Synchro Start, w którym możesz rozpocząć odtwarzanie stylu, naciskając dowolną nutę na klawiaturze.

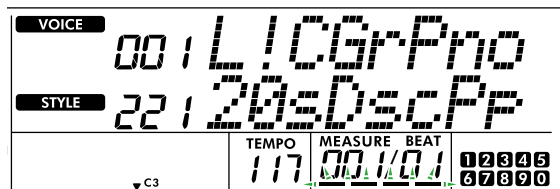
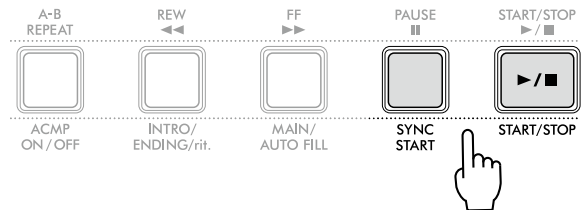

Miga, gdy jest włączona funkcja Synchro Start.

5 Aby rozpocząć odtwarzanie, zagraj akord (prymę akordu) w obszarze akompaniamentu automatycznego.

Lewą ręką graj akordy, a prawą — melodię.

Jeśli opcja Fingering Type jest ustawiona na „SmartChd”, zagraj lewą ręką prymę akordu.

Jeżeli opcja Fingering Type jest ustawiona na „Multi”, zagraj wszystkie nuty akordu. Aby uzyskać szczegółowe informacje na temat gry akordu, zobacz „Jak grać akordy przy odtwarzaniu stylu” (strona 35).

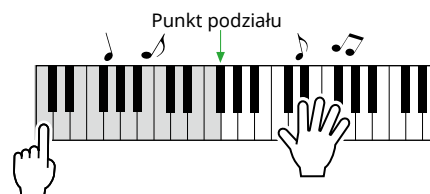

6 Naciśnij [START/STOP], aby zatrzymać odtwarzanie.

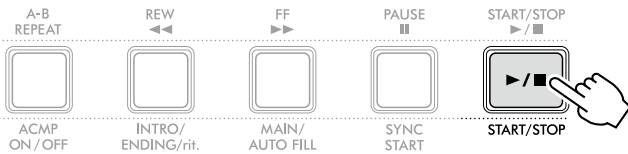

Możesz dodać wstęp, zakończenie i wariacje rytmiczne do odtwarzania stylu, korzystając z „sekcji”. Szczegóły znajdziesz w kolumnie po prawej stronie.

Odtwarzanie tylko partii rytmicznej

Jeśli chcesz odtworzyć tylko partię rytmiczną, naciśnij przycisk [START/STOP] (bez naciskania przycisku [ACMP ON/OFF] w punkcie 3). Następnie możesz grać melodię, korzystając z całej klawiatury.

UWAGA

- Style „Pianist” (styl nr 252–260) i „Ethereal Movie” (styl nr 090) nie mają partii rytmicznych, dlatego nie będzie nic słychać, gdy rozpoczniesz odtwarzanie tylko podkładu rytmicznego. Style te można odtwarzać, wybierając akord w obszarze akompaniamentu automatycznego na klawiaturze.

Zmiana tempa

Zajrzyj do części „Zmiana tempa” na stronie [strona 15](#).

Regulacja głośności stylu

Ta operacja pozwala dostosować równowagę głośności między odtwarzaniem stylu a grą na klawiaturze. Służy do tego funkcja nr 017 ([strona 61](#)).

Wariacje stylu (sekcje)

Każdy styl składa się z „sekcji”, które umożliwiają zmianę układu akompaniamentu w celu dopasowania go do odtwarzanego utworu.

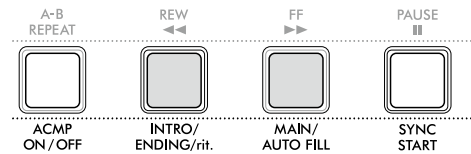

● INTRO (wstęp)

Używane na początku utworu. Po zakończeniu wstępu zaczyna się odtwarzanie sekcji głównej. Długość wstępu (w taktach) różni się w zależności od stylu.

● MAIN (sekcja główna)

Służy do odtwarzania głównej części utworu. Odtwarzanie sekcji głównej powtarzane jest aż do naciśnięcia przycisku innej sekcji. Dostępne są dwie wersje (A i B).

● AUTO FILL

Sekcja dodawana automatycznie przed zmianą na sekcję główną A lub B.

● ENDING (zakończenie)

Używane na zakończenie utworu. Po odegraniu zakończenia odtwarzanie stylu zatrzymuje się automatycznie. Długość zakończenia (w taktach) różni się w zależności od stylu.

1 Po naciśnięciu [SONG]/[STYLE] wyświetli się ikona

STYLE

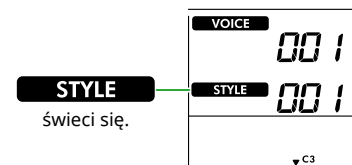

2 Naciśnij jeden z przycisków z kategorii SONG/STYLE (Utwór/Styl), aby wybrać żądany styl ([strona 13](#)).

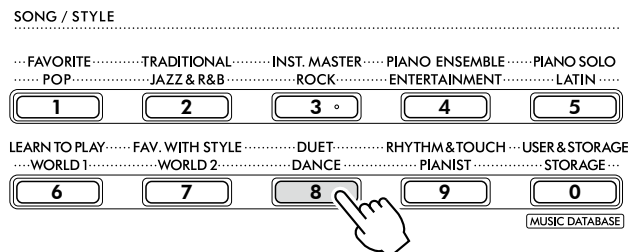

UWAGA

- Oprócz powyższych dostępne są dwie inne operacje wyboru stylu. Aby uzyskać więcej informacji, patrz [str. 13 i 14](#).

3 Naciśnij [ACMP ON/OFF], aby włączyć akompaniamentu automatycznego.

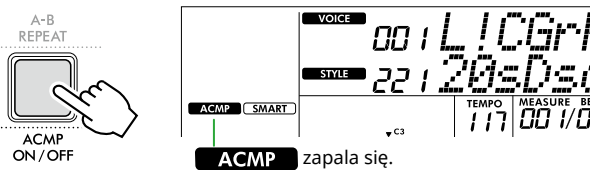

4 Naciśnij [SYNC START], aby włączyć Synchro Start.

Spowoduje to ustawienie odtwarzania stylów w stan gotowości, co umożliwi rozpoczęcie odtwarzania stylów poprzez grę na klawiaturze.

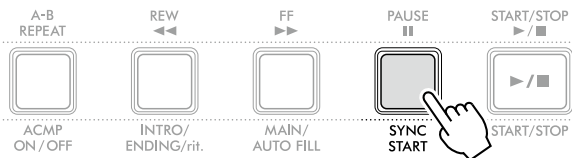

5 Naciśnij [MAIN/AUTO FILL], aby wybrać opcję Główna A lub Główna B.

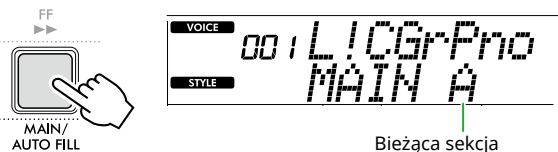

6 Naciśnij przycisk [INTRO/ENDING/rit.].



Możesz teraz zacząć odtwarzanie stylu od sekcji wstępu, a następnie głównej.

7 Zagraj akord (nutę prymy) lewą ręką, aby rozpocząć odtwarzanie wstępu.

Informacje na temat grania akordów można znaleźć w [strona 35](#).

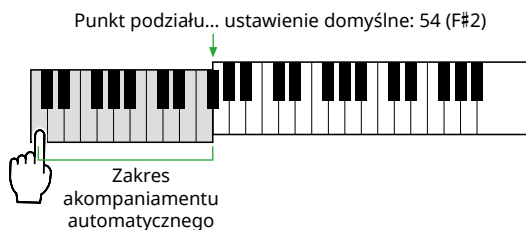

8 Po zakończeniu wstępu zagraj na klawiaturze zgodnie z partyturą utworu.

Graj lewą ręką akordy, a prawą ręką partię melodii. W razie potrzeby naciśnij [MAIN/AUTO FILL], aby dodać wypełnienie, a następnie przejdź do innej sekcji głównej (A lub B).

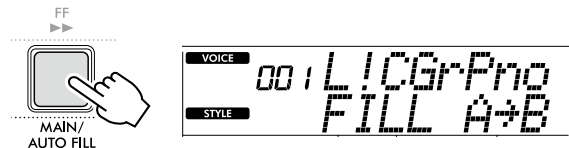

9 Naciśnij przycisk [INTRO/ENDING/rit.].



Sekcja zmieni się w wybrany schemat zakończenia.

Odtwarzanie akompaniamentu zostanie automatycznie przerwane po zagranie zakończenia.

Powtórne naciśnięcie przycisku [INTRO/ENDING/rit.] podczas odtwarzania zakończenia spowoduje stopniowe spowalnianie zakończenia (efekt ritardando).











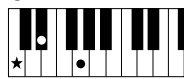
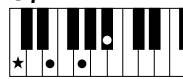



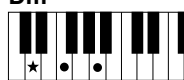





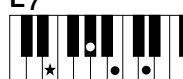











Jak grać akordy przy odtwarzaniu stylu

Ta tabela w wygodny sposób pokazuje użytkownikom, którzy nie mają doświadczenia z akordami, jak grać najpopularniejsze akordy w obszarze akompaniamentu automatycznego na klawiaturze.

W zależności od wybranego Fingering Type sposób gry akordów różni się w następujący sposób.

- Jeśli Fingering Type to „Multi”, graj graj nuty, które składają się na akord comma w sposób przedstawiony poniżej.
- Jeżeli Fingering Type to „SmartChd”, zagraj tylko prymę akordu (oznaczoną jako „★” w poniższej tabeli). Faktycznie wytworzony akord (np. durowy lub molowy) jest automatycznie zmieniany zgodnie z bieżącą tonacją stylu przez naciśnięcie tylko prymy.

★ Wskazuje prymę akordu.

Durowy	Molowy	Septymowy	Molowy z septymą	Durowy z septymą
C 	Cm 	C7 	Cm7 	CM7 
D 	Dm 	D7 	Dm7 	DM7 
E 	Em 	E7 	Em7 	EM7 
F 	Fm 	F7 	Fm7 	FM7 
G 	Gm 	G7 	Gm7 	GM7 
A 	Am 	A7 	Am7 	AM7 
B 	Bm 	B7 	Bm7 	BM7 

- Oprócz pozycji zasadniczej (prymy) można stosować przewroty z następującymi wyjątkami:
m7, m7^b 5, m7(11), 6, m6, sus4, aug, dim7, 7^b 5, 6(9), sus2
- Inwersje akordów 7sus4 nie są rozpoznawane w przypadku pominięcia nut.
- Jeśli grany jest akord, który nie jest rozpoznawany przez instrument, na wyświetlaczu nie pojawia się żadna nazwa. W takim przypadku zostanie odegrana tylko określona partia, taka jak rytm.

Kiedy wybrana jest opcja „Multi”, akord durowy, molowy, septymowy i molowy z septymą można również łatwo grać, naciskając jeden do trzech klawiszy.

Łatwe akordy w przypadku prymy „C”



Aby zagrać akord durowy
Naciśnij prymę (★) akordu.



Aby zagrać akord molowy
Naciśnij prymę akordu i najbliższy czarny klawisz po jej lewej stronie.



Aby zagrać akord septymowy (7)
Naciśnij prymę akordu i najbliższy biały klawisz po jej lewej stronie.



Aby zagrać akord molowy z septymą (m7)
Naciśnij prymę akordu oraz najbliższe klawisze biały i czarny po jej lewej stronie (trzy klawisze jednocześnie).

Akordy utworzone po wybraniu Smart Chord

Jeżeli funkcja Fingering Type jest ustawiona na „SmartChd”, a klawisz stylu został ustawiony na podstawie kompozycji zapisu nutowego (strona 31), zagraj prymę akordu w obszarze akompaniamentu automatycznego. W ten sposób powstają odpowiednie akordy poniżej.

Oznaczenie tonacji	Klawisz stylu (wyświetlacz)	Pryma											
		C#/D♭		D#/E♭		F#/G♭		G#/A♭		A#/B♭			
		C	D	E	F	G	A	B					
	FL7 Cb/A♭ min	Cdim	D♭m	Ddim7	E♭ 1+5	E	Fdim	G♭7	G	A♭m	A	B♭m7♭5	B
	FL6 Gb/E♭ min	Cdim	D♭7	D	E♭m	E	Fm7♭5	G♭	Gdim	A♭m	Adim7	B♭1+5	B
	FL5 Db/B♭ min	Cm7 ♭5	D♭	Ddim	E♭m	Edim7	F1+5	G♭	Gdim	A♭7	A	B♭m	B
	FL4 A♭/F min	C1+5	D♭	Ddim	E♭7	E	Fm	G♭	Gm7♭5	A♭	Adim	B♭m	Bdim7
	FL3 E♭/C min	Cm	D♭	Dm7♭5	E♭	Edim	Fm	F♯dim7	G1+5	A♭	Adim	B♭7	B
	FL2 B♭/G min	Cm	C♯dim7	D1+5	E♭	Edim	F7	G♭	Gm	A♭	Am7♭5	B♭	Bdim
	FL1 F/D min	C7	D♭	Dm	E♭	Em7♭5	F	F♯dim	Gm	G♯dim7	A1+5	B♭	Bdim
	Brak podpisu klucza SP0 C/A min (domyślny)	C	C♯dim	Dm	D♯dim7	E1+5	F	F♯dim	G7	A♭	Am	B♭	Bm7♭5
	SP1 G/E min	C	C♯dim	D7	E♭	Em	F	F♯m7♭5	G	G♯dim	Am	A♯dim7	B1+5
	SP2 D/B min	C	C♯m7♭5	D	D♯dim	Em	Fdim7	F♯1+5	G	G♯dim	A7	B♭	Bm
	SP3 A/F♯ min	Cdim7	C♯1+5	D	D♯dim	E7	F	F♯m	G	G♯m7♭5	A	A♯dim	Bm
	SP4 E/C♯ min	C	C♯m	D	D♯m7♭5	E	Fdim	F♯m	Gdim7	G♯1+5	A	A♯dim	B7
	SP5 B/G♯ min	Cdim	C♯m	Ddim7	D♯1+5	E	Fdim	F♯7	G	G♯m	A	A♯m7♭5	B
	SP6 F♯/D♯ min	Cdim	C♯7	D	D♯m	E	Fm7♭5	F♯	Gdim	G♯m	Adim7	A♯1+5	B
	SP7 C♯/A♯ min	Cm7♭5	C♯	Ddim	D♯m	Edim7	F1+5	F♯	Gdim	G♯7	A	A♯m	B

UWAGA

- Oznaczenie akordów „1+5” na wyświetlaczu instrumentu jest takie samo jak w akordzie durowym.
- Powyższe nazwy akordów są takie same, jak pokazane na wyświetlaczu instrumentu. Niektóre wyświetlane zapisy mogą różnić się od zapisów nutowych dostępnych na rynku.

Korzystanie z muzycznej bazy danych

Jeśli masz trudności ze znalezieniem i wyboremżądanego stylu i brzmienia, użyj tej funkcji. Wybranie ulubionego gatunku muzycznego z muzycznej bazy danych wywołuje odpowiednie ustawienia.

1 Przytrzymując przycisk [SHIFT], naciśnij [STORAGE].

Nazwa muzycznej bazy danych pojawi się na wyświetlaczu, a akompaniament automatyczny i start synchroniczny zostaną automatycznie włączone.

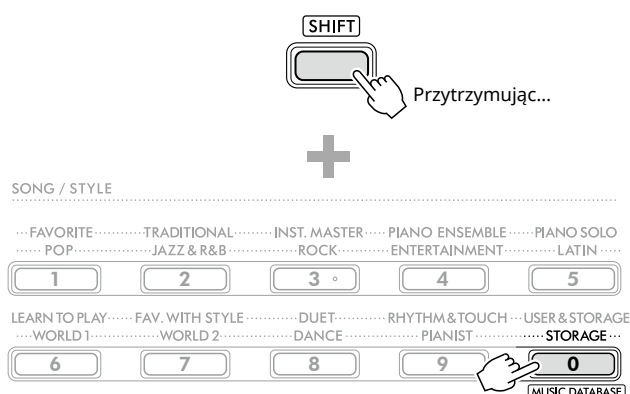

NUM LOCK Gdy na wyświetlaczu widoczna jest ta ikona, można używać przycisków kategorii SONG/STYLE (Utwór/Styl) jako przycisków numerycznych.

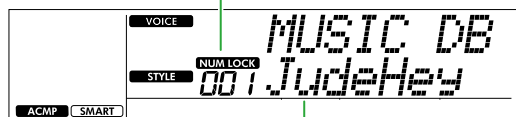

Aktualna muzyczna baza danych

2 Użyj przycisków [+ / YES] / [- / NO] lub przycisków kategorii SONG/STYLE (Utwór/Styl) (jako przycisków numerycznych), aby wybrać żadaną muzyczną bazę danych.

Odpowiednie brzmienie i styl zostaną ustawione automatycznie.

Informacje na temat dostępnych muzycznych baz danych można znaleźć w zeszycie Data List (strona 2) w witrynie internetowej.

3 Naciśnij klawisz w obszarze automatycznego akompaniamentu, aby rozpocząć odtwarzanie.

4 Naciśnij [START/STOP], aby zatrzymać odtwarzanie.

Rejestrowanie pliku stylu

Dane stylów utworzone na innym instrumencie lub komputerze można zarejestrować (wczytać) pod stylami o numerach 261–270 i odtwarzać je w taki sam sposób, jak wewnętrzne wstępnie ustawione style. Szczegółowe informacje można znaleźć w części „Sprawdzanie plików skopiowanych do instrumentu” (strona 58).

Odtwarzanie utworów

Możesz cieszyć się słuchaniem całych utworów lub używać ich na wiele różnych sposobów, np. wykorzystując jako lekcje do nauki gry.

● Kategoria utworu

Utwory są uporządkowane według kategorii, jak pokazano niżej.

Numer utworu	kategoria utworu	Opis
001-003	DEMO	Pokazuje różne dźwięki, jakie może wydawać instrument.
004-020	FAVORITE	Różne pieśni ludowe z całego świata przekazywane z pokolenia na pokolenie, a także słynne utwory klasyczne.
021-034	TRADITIONAL	Utwory, które zna prawie każdy.
035-043	INSTRUMENT MASTER	Utwory zawierające instrumenty inne niż fortepian.
044-059	PIANO ENSEMBLE	Wspaniałe utwory fortepianowe nie tylko do gry solo, ale także do gry zespołowej.
060-066	PIANO SOLO	Znane utwory fortepianowe.
067-082	LEARN TO PLAY	Utwory wykorzystywane w ćwiczeniu Keys To Success (strona 44). Każdy z utworów składa się z wersji podstawowej i wersji zaawansowanej.
083-102	FAVORITE WITH STYLE	Utwory, które pozwalają na grę ze stylem w roli akompaniamentu (strona 32).
103-115	DUET	Utwory, które mogą być grane przez dwie osoby. Są one ułożone w taki sposób, aby możliwe było ich wykonanie także samodzielnie.
116-125	RHYTHM & TOUCH TUTOR	Utwory do ćwiczenia wycucia czasu i siły (dotyku) grania każdej nuty klawiatury.
126-	USER & STORAGE	Pięć utworów użytkownika (126-130), w których nagrane jest Twoje wykonanie na klawiaturze, oraz utwory (131-), które zostały skopiowane z komputera. Liczba utworów, które można skopiować, zależy od ilości wolnego miejsca dostępnego na instrumencie. Instrukcje dotyczące kopiowania zawiera strona 56.

Słuchanie utworu demonstracyjnego

Przytrzymując [SHIFT], naciśnij [PORTABLE GRAND].
Utwory demonstracyjne (numery utworów 001-003) są odtwarzane po kolei.

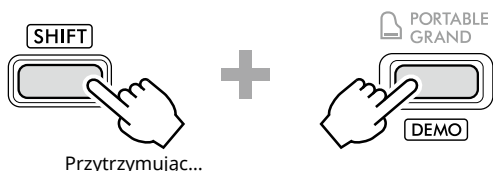

Aby zatrzymać odtwarzanie, naciśnij [SHIFT] lub [START/STOP].

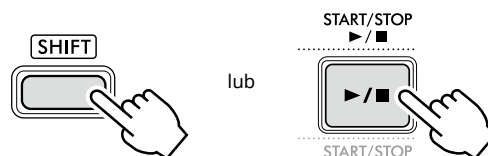

UWAGA

- Można także odtwarzać po kolei utwory inne niż utwór demonstracyjny. Aby uzyskać więcej informacji, patrz strona 39.

Wybieranie i odtwarzanie utworu

- 1 Naciśnij przycisk [SONG]/[STYLE], aby wyświetlić ikonę **SONG** i tryb utworu.



- 2 Naciśnij jeden z przycisków z kategorii SONG/STYLE (Utwór/Styl), aby wybrać żądany utwór (strona 13).

Szczegółowe informacje na temat numerów i nazw utworów można znaleźć w zeszycie Data List, tabeli danych w witrynie internetowej (strona 2).

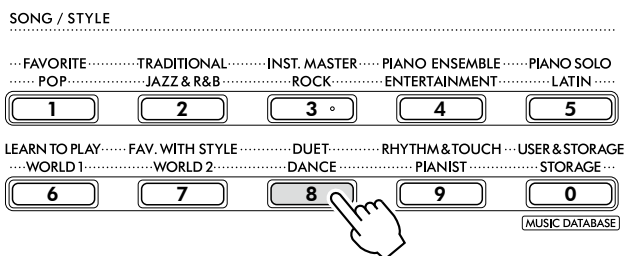

UWAGA

- Oprócz powyższych, dostępne są dwie inne operacje wyboru utworu. Aby uzyskać więcej informacji, patrz str. 13 i 14.

- 3 Naciśnij przycisk [START/STOP], aby rozpocząć odtwarzanie utworu.

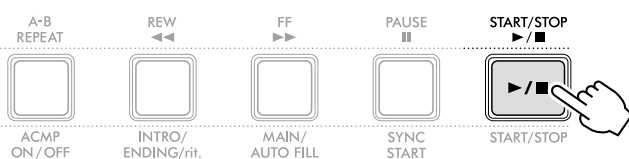

- 4 Aby zatrzymać odtwarzanie, naciśnij ponownie [START/STOP].

Zmiana tempa

Zajrzyj do części „Zmiana tempa” na stronie strona 15.

Regulacja głośności utworu

Można to ustawić za pomocą funkcji nr 021 (strona 62). Ta operacja pozwala dostosować równowagę głośności między odtwarzanym utworem a klawiaturą.

Odtwarzanie utworów po kolei

Przytrzymując wciśnięty przycisk [SHIFT], naciśnij [PORTABLE GRAND], aby rozpocząć odtwarzanie utworów w sposób ciągły. Chociaż domyślnie tylko trzy utwory demonstracyjne są odtwarzane w sposób ciągły, zakres ten można zmienić.

- 1 Naciśnij [FUNCTION], aby wyświetlić ekran funkcji (strona 60).

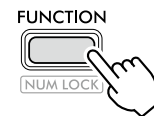

- 2 Naciśnij [+] / [-], aż w górnym wierszu wyświetlacza pojawi się „DemoGrp” (funkcja 060; strona 65).

Bieżąca grupa utworów demonstracyjnych znajduje się w dolnym wierszu wyświetlacza.

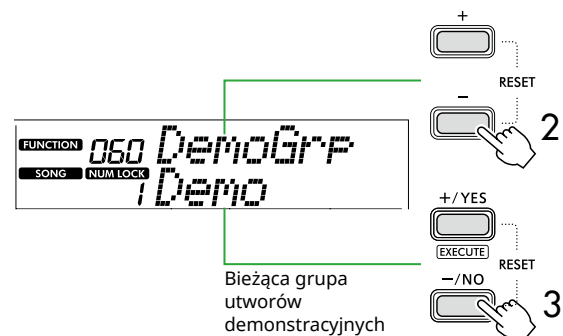

- 3 Użyj [+]/[YES] / [-]/[NO], aby wybrać żądaną grupę demonstracyjną z poniższej listy.

1	Demo	Zaprogramowane utwory (001-003)
2	Preset	Wszystkie wstępnie zaprogramowane utwory (001-115)
3	User	Wszystkie utwory użytkownika (126-130)
4	Storage	Wszystkie utwory skopiowane z komputera (131-)

UWAGA

- Jeśli zostanie wybrana opcja „User” lub „Storage”, mimo że nie zawiera żadnych danych, w zamian odtwarzane będą utwory demonstracyjne.

- 4 Naciśnij [PORTABLE GRAND], przytrzymując [SHIFT].

Utwory zawarte w wybranej grupie zostaną odtworzone po kolei.

Aby zatrzymać odtwarzanie, naciśnij ponownie [SHIFT] lub [START/STOP].

Odtwarzanie losowo wybranego utworu

Gdy Grupa Demo (powyżej) jest ustawiona na inną wartość niż „Demo”, kolejność odtwarzania można zmieniać z numerycznej na losową. Aby to zrobić, naciśnij kilka razy [FUNCTION], aż pojawi się „PlayMode” (funkcja nr 061; strona 65), a następnie wybierz „Normal” lub „Random”.

Przewijanie do przodu, przewijanie do tyłu i wstrzymywanie odtwarzania utworu

Przewijanie do przodu
Podczas odtwarzania naciśnij ten przycisk, aby szybko przeskoczyć do dalszej części utworu.

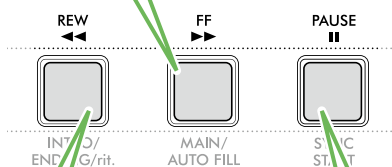

Przewijanie do tyłu
Podczas odtwarzania naciśnij ten przycisk, aby szybko powrócić do wcześniejszej części utworu.

Pauza
Naciśnij ten przycisk podczas odtwarzania, aby wstrzymać odtwarzanie, a później naciśnij go ponownie w celu rozpoczęcia odtwarzania od tego miejsca.

UWAGA

- Gdy funkcja powtarzania A-B (strona 41) jest włączona, [REW] i [FF] będą działać tylko między A i B.
- [REW], [FF] i [PAUSE] nie mogą być używane podczas ciągłego odtwarzania w grupie demonstracyjnej (strona 39).

Zmiana brzmienia melodii utworu

Brzmienie melodii utworu można zmienić na inne według własnego upodobania.

- 1 Wybierz utwór.
- 2 Wybierz brzmienie (strona 18).
- 3 Naciśnij [FUNCTION], aby wywołać ekran funkcji (strona 60).

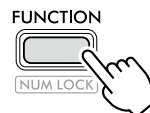

- 4 Naciśnij [+]/[-], aż w górnym wierszu wyświetlacza pojawi się „MelodyVc” (funkcja 022; strona 62).

Na wyświetlaczu wyświetli się komunikat „YES?”.



- 5 Naciśnij przycisk [+]/YES.

Komunikat „SONG MELODY VOICE” zostanie przewinięty i wyświetlony, a brzmienie melodii utworu zmieni się na wybrane w kroku 2. Po zmianie brzmienia wyświetlacz powróci do wyświetlacza funkcji.

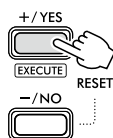

- 6 Naciśnij [SHIFT], aby wyjść z ekranu funkcji.

- 7 Naciśnij [START/STOP], aby odsłuchać utwór ze zmienionym brzmieniem.

UWAGA

- Wybór innego utworu spowoduje przywrócenie ustawień brzmienia melodii.
- Nie można zmienić brzmienia melodii utworu użytkownika i utworów w kategorii „RHYTHM & TOUCH TUTOR”.

Powtarzanie odtwarzania A-B

Możesz wielokrotnie odtwarzać konkretny fragment utworu przez ustawienie punktu „A” (punkt początkowy) i „B” (punkt końcowy), zwiększając fragment o jeden takt naraz.

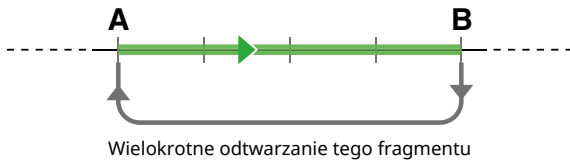

- 1 Rozpoczęcie odtwarzania utworu (strona 39).
- 2 Gdy odtwarzanie osiągnie punkt, który chcesz określić jako punkt początkowy, naciśnij [A-B REPEAT], aby ustawić punkt A.
- 3 Gdy odtwarzanie osiągnie punkt, który chcesz określić jako punkt końcowy, naciśnij ponownie [A-B REPEAT], aby ustawić punkt B.
Wyznaczony fragment A-B będzie teraz odtwarzany w pętli.

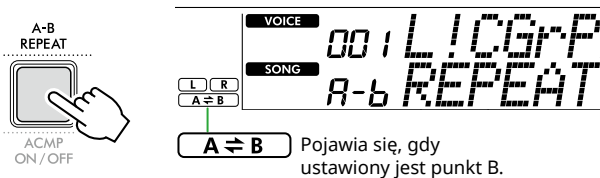

UWAGA

- Nawet jeśli utwór jest zatrzymany, można ustawić powtarzanie A-B, określając każdy z A i B za pomocą [REW] i [FF].
- Aby ustawić punkt początkowy „A” na samym początku utworu, należy nacisnąć przycisk [A-B REPEAT] przed rozpoczęciem odtwarzania utworu.

- 4 Aby anulować wielokrotne odtwarzanie, naciśnij [A-B REPEAT].

UWAGA

- Powtarzanie odtwarzania można anulować także poprzez wybranie innego utworu.

- 5 Aby zatrzymać odtwarzanie, naciśnij [START/STOP].

Włączanie/wyłączanie każdej części utworu

Dane utworu składają się z dwóch części, które można indywidualnie włączać i wyłączać, naciskając odpowiedni przycisk tylko podczas odtwarzania.

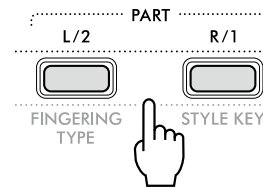

- Po wybraniu utworu użytkownika (utwory o numerach 126–130; strona 49)
Wskaźniki „L” lub „R” pojawiają się, gdy odpowiednia partia zawiera dane, a nie są wyświetlane, gdy odpowiednia partia jest wyciszona lub nie zawiera żadnych danych.
- Po wybraniu utworów innych niż utwór użytkownika
Wskazania „L” lub „R” pojawiają się niezależnie od tego, czy odpowiednia część zawiera dane, czy nie.

Włączając lub wyłączając L i R, można odsłuchiwać partię (która jest włączona) lub ćwiczyć na klawiaturze odpowiednią partię (tę, która jest wyłączona).

UWAGA

- Wybór innego utworu anuluje ustawienie włączenia/wyłączenia partii.

Kopiowanie utworów z komputera na ten instrument

Za pomocą kabla USB łączącego złącze [USB TO HOST] tego instrumentu z komputerem można ładować pliki utworów z komputera.

Szczegółowe informacje można znaleźć w części „Kopiowanie żądanych plików z komputera i na komputer” na strona 56.

Ćwiczenie taktowania i dotyku podczas gry na klawiaturze (Rhythm & Touch Tutor)

Ta funkcja jest dostępna podczas odtwarzania utworów z kategorii „RHYTHM & TOUCH TUTOR” zawierającej utwory 116–125.

1 Po naciśnięciu [SONG]/[STYLE] wyświetli się ikona **SONG**.



2 Naciśnij [RHYTHM&TOUCH] w przyciskach kategorii SONG (Utwór).

Upewnij się, że Touch Response jest ustawione na wartość inną niż „Off”.

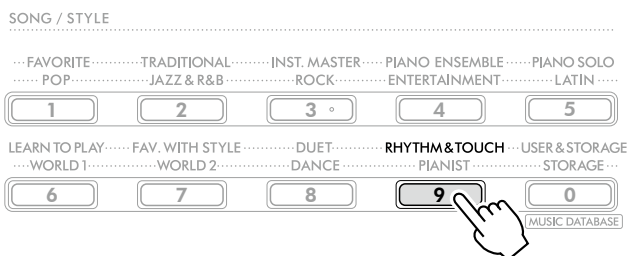

3 Naciśnij przycisk [START/STOP], aby rozpocząć odtwarzanie utworu.

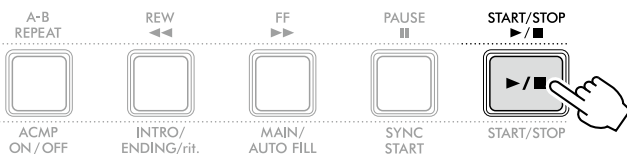

4 Naciśnij dowolną nutę na klawiaturze zgodnie z poruszającym się znacznikiem.

Jeśli masz odpowiednie wyczucie czasu i siłę dotyku, możesz nacisnąć dowolny klawisz.

Znacznik przesuwa się w prawo.

Istnieją trzy znaczniki o różnych rozmiarach w zależności od siły dotyku.

Graj na klawiaturze z siłą odpowiednią do wielkości wyświetlanego znaku.

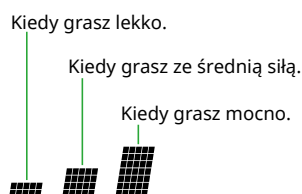

Ten wyświetlacz pomiaru przedstawia siłę dotyku podczas grania.

Kiedy oznaczenie pojawi się w tym miejscu, należy grać na klawiaturze, zachowując świadomość siły swojej gry.

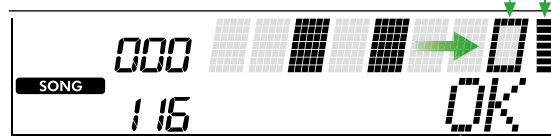

Jeśli rytm jest prawidłowy, wyświetla się „OK”;
Jeśli zarówno rytm, jak i siła dotyku są prawidłowe,
wyświetla się „Good!”.

Aby zatrzymać odtwarzanie utworu, naciśnij [START/STOP].

5 Po zakończeniu utworu wyniki ćwiczeń pojawią się na wyświetlaczu w postaci zapisu nutowego i komunikatu.

Excellent Play!
Good Timing!
Try Again

Korzystanie z funkcji Lekcja utworu

Korzystaj z tych przydatnych funkcji, aby ćwiczyć zaprogramowane utwory i poprawić swoje umiejętności gry. Lekcje są ułożone w sposób zapewniający optymalną, przyjemną naukę, wybierz zatem odpowiedni dla Ciebie i stopniowo rozwijaj swoje umiejętności gry na klawiaturze.

Zapis nutowy można znaleźć w zeszycie Song Book, księga utworów (bezpłatne nuty do pobrania). Aby uzyskać informacje o tym, jak uzyskać zeszyt Song Book, księga utworów, zobacz [strona 2](#).

Keys To Success

(strona 44)

Możesz wybrać główne frazy utworu — te, które lubisz najbardziej lub nad którymi chcesz pracować — i ćwiczyć je jedną po drugiej. Ta lekcja jest doskonała dla osób początkujących.

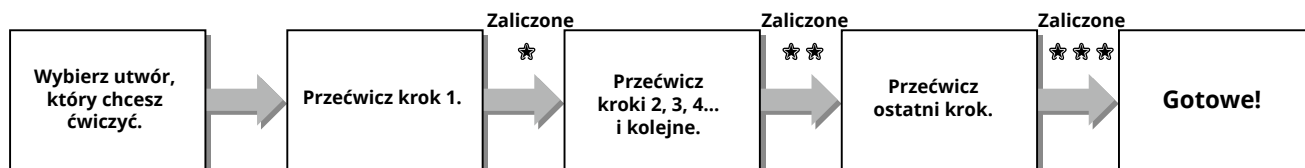

W skład każdego utworu wchodzi kilka kroków. Za każdym razem, gdy zagrasz cały bieżący krok, Twój występ zostanie oceniony. Wynik od „60” wzwyż oznacza, że krok został zaliczony i należy ponownie spróbować wykonać kolejny krok, który rozpocznie się automatycznie.

Stan zaliczenia ☆ jest zapisywany, ale możesz przejść do następnego kroku, nawet bez ukończenia bieżącego lub można spróbować później zaliczyć krok.

3-Step Lesson (Listen, Timing, and Waiting)

(strona 47)

Wstępnie zaprogramowane utwory można ćwiczyć w trzech krokach, osobno dla prawej lub lewej ręki lub obiema rękami. Jest to idealne rozwiązanie, gdy chcesz ćwiczyć całą wybraną część utworu.

- Lekcja 1 (Listen) Posłuchaj fragmentu, który będzie grany. Zapamiętaj ją jak najlepiej.
- Lekcja 2 (Timing) Naucz się grać nuty we właściwym rytmie. Nawet w przypadku zagrania nieodpowiednich nut zabrzmiały właściwe nuty.
- Lekcja 3 (Waiting) Naucz się grać właściwe nuty. Utwór zostanie zatrzymany do momentu, aż zagrasz właściwą nutę.

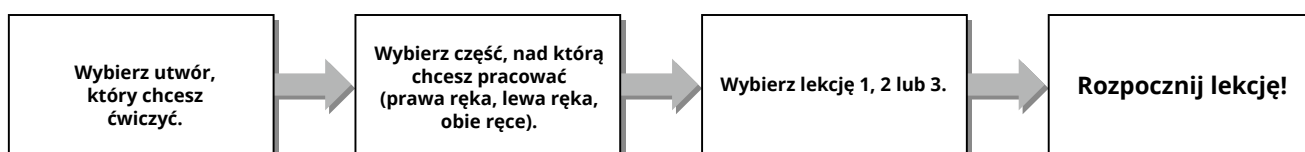

3-Step Lesson można używać razem z lekcją Keys to Success ([strona 44](#)).

Jeśli masz trudności z zagranie określonej frazy w lekcji Keys To Success, użyj lekcji 3-Step Lesson, która pozwala słuchać frazy, ćwiczyć wyłącznie gry we właściwym rytmie lub umożliwia pauzowanie frazy do czasu zagrania prawidłowych nut. Status zaliczenia nie jest pokazywany w przypadku użycia 3-Step Lesson wraz z Keys to Success.

Keys To Success

Ta lekcja pozwala ćwiczyć poszczególne frazy utworu (w każdym kroku), aby skutecznie opanować cały utwór.

1 Pobierz zeszyt Song Book, księga utworów z witryny internetowej firmy Yamaha (strona 2).

Liczba kroków i części (wstępnie zaprogramowanych) jest różna dla poszczególnych utworów. Szczegóły podano w zeszycie Song Book, księga utworów.

UWAGA

- W tym trybie można używać wszystkich wstępnie zdefiniowanych utworów od 004 do 115, zwłaszcza utworów z kategorii „LEARN TO PLAY”.

2 Po naciśnięciu [SONG]/[STYLE] wyświetli się ikona SONG.



3 Naciśnij jeden z przycisków z kategorii SONG (Utwór), aby wybrać żądany utwór.

Wybierz utwór „Für Elise (Basic)” (nr 067) z kategorii „LEARN TO PLAY”, a następnie otwórz odpowiednią stronę zeszytu Song Book, księga utworów.

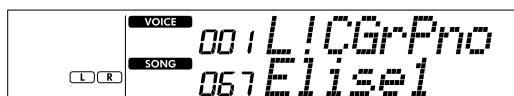
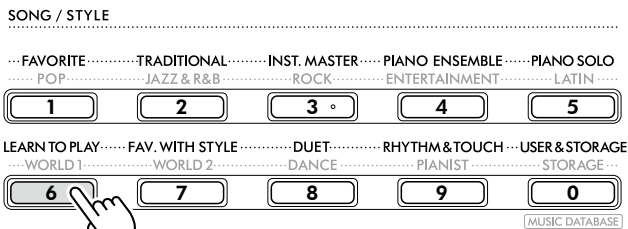

4 Naciśnij [KEYS TO SUCCESS], aby włączyć tę lekcję.

Na wyświetlaczu pojawi się ikona klawiatury „Step01” i część lekcji („R”, „L” lub „LR”). Jeżeli kilka kroków zostało już zaliczonych, na wyświetlaczu pojawi się numer kolejnego kroku.

Zamiast kroku pokazanego na wyświetlaczu możesz także wybrać i ćwiczyć inny krok. Szczegółowe informacje na temat wyboru można znaleźć w części „Wybieranie i ćwiczenie określonego kroku” (strona 45).

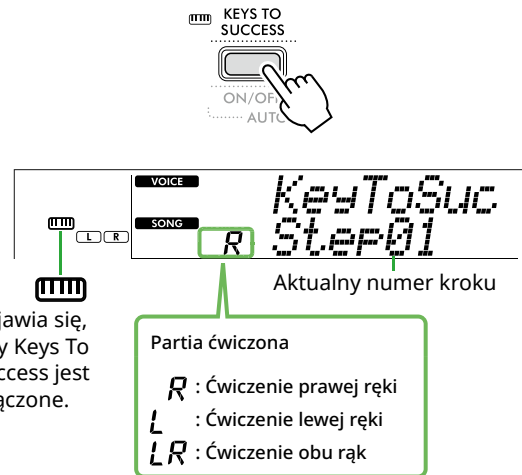

5 Naciśnij [START/STOP], aby rozpocząć lekcję.

Po wprowadzeniu (dźwięk odliczania) rozpoczyna się odtwarzanie aktualnego kroku.

Spróbuj grać na klawiaturze, sprawdzając partyturę w zeszycie Song Book, księga utworów lub oznaczenia nuty pokazane na wyświetlaczu.

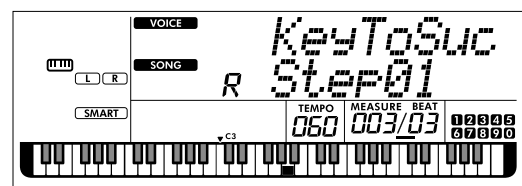
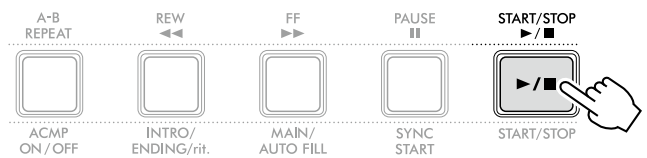

Ilustracja przedstawia instrument PSR-E383.

UWAGA

- Do ćwiczeń do każdego utworu stosuje się specjalną aranżację. Dlatego tempo odtwarzania może być wolniejsze niż oryginalne.

6 Potwierdź ocenę w bieżącym kroku.

Po zakończeniu aktualnego kroku twoje wykonanie zostanie ocenione, a na wyświetlaczu pojawi się ocena (od 0 do 100).

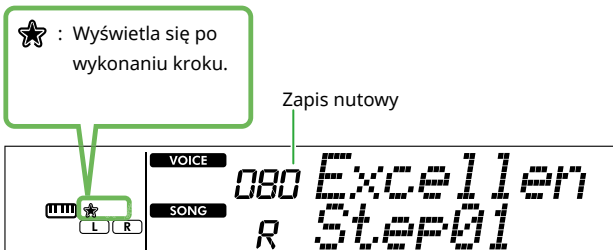

Wynik w przedziale od 60 do 100 oznacza, że krok został zaliczony i należy ponownie spróbować wykonać kolejny krok, który rozpocznie się automatycznie. Wynik w przedziale od 0 do 59 oznacza, że krok nie został zaliczony i należy ponownie spróbować jego wykonania, które rozpocznie się automatycznie.

UWAGA

- Jeśli partia ćwiczeń jest ustawiona na grę obiema rękami, nie możesz zaliczyć tego kroku, nawet jeśli dobrze grasz tylko jedną ręką. Na wyświetlaczu pojawia się tylko komunikat typu „Left Part is correct!”.

7 Wykonaj kroki 02, 03, 04 i tak dalej.

Każdy utwór zawiera końcowy krok, w którym będzie trzeba zagrać cały utwór. Po zaliczeniu wszystkich kroków funkcja Keys To Success zostanie automatycznie wyłączona, a odtwarzanie zostanie zatrzymane.

Wybór i ćwiczenie określonego kroku

Jeśli chcesz przećwiczyć niezaliczony krok, lub powtórzyć krok sprawiający trudność, naciśnij przycisk [+ / YES] / [- / NO], aby go wybrać.

Aby anulować tę lekcję, naciśnij [START/STOP].

8 Aby zatrzymać tę lekcję, naciśnij ponownie [KEYS TO SUCCESS].

Potwierdzenie stanu zaliczenia

Możesz potwierdzić stan zaliczenia każdego ćwiczonego utworu poprzez wybranie utworu i każdego kroku, który się w nim znajduje.

Po wybraniu kroku

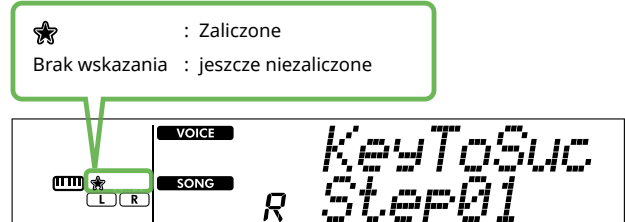

Gdy zostanie wybrany utwór

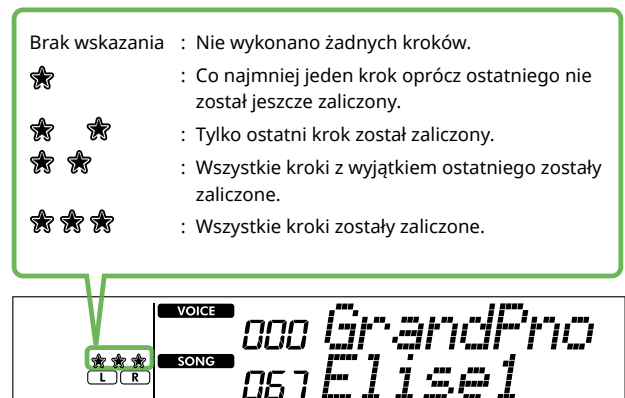

Zerowanie stanu zaliczenia

Wszystkie nagrania wyników zaliczenia można skasować.

● Aby wyzerować wpisy stanu zaliczenia dla wszystkich kroków:

1 Przy wyłączonej funkcji Keys To Success wybierz utwór, dla którego chcesz skasować wyniki zaliczenia.

2 Przytrzymując [SHIFT], naciśnij [KEYS TO SUCCESS].

Pojawi się komunikat potwierdzający.

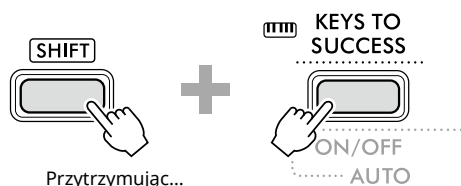

3 Naciśnij przycisk [+ / YES].

Na wyświetlaczu pojawi się „Cleared”, co oznacza, że kasowanie zostało zakończone.

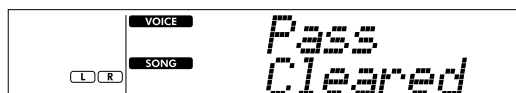
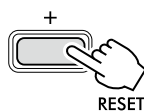

● Aby wyzerować wpis stanu zaliczenia dla konkretnego kroku:

1 Przy wyłączonej funkcji Keys To Success wybierz utwór, dla którego chcesz skasować wyniki zaliczenia.

2 Naciśnij [KEYS TO SUCCESS], aby go włączyć.

3 Użyj przycisku [+ / YES] / [- / NO], aby wybrać, dla którego chcesz skasować wyniki zaliczenia.

4 Przytrzymując [SHIFT], naciśnij [KEYS TO SUCCESS].

Pojawi się komunikat potwierdzający.

5 Naciśnij przycisk [+ / YES].

Na wyświetlaczu pojawi się „Cleared”, co oznacza, że kasowanie zostało zakończone.

3-Step Lesson (Listen, Timing, and Waiting)

● Lekcja 1 — Listen

Podczas tej lekcji nie trzeba grać na klawiaturze. Zabrzmia przykładowa melodia lub przykładowy akord wybranej partii. Wysłuchaj jej uważnie i dobrze zapamiętaj.

● Lekcja 2 — Timing

Podczas tej lekcji należy się skoncentrować na graniu podświetlanych nut we właściwym momencie. Nawet w przypadku zagrania nieodpowiednich nut zabrzmia właściwe nuty pokazane na wyświetlaczu.

● Lekcja 3 — Waiting

Podczas tej lekcji należy spróbować grać odpowiednie nuty pokazane na wyświetlaczu. Utwór zostanie wstrzymany do momentu zagrania właściwej nuty, a tempo odtwarzania zmieni się odpowiednio do prędkości, z jaką grasz.

UWAGA

- Jeśli chcesz ustawić stałe tempo odtwarzania lekcji 3: Waiting, za pomocą funkcji nr 039 (strona 63) wybierz dla parametru Your Tempo ustawienie Off.

1 Po naciśnięciu przycisku [SONG]/[STYLE] (Utwór/ Styl) wyświetli się ikona **SONG**.



2 Naciśnij jeden z przycisków z kategorii SONG, aby wybrać żądany utwór (strona 13).

UWAGA

- 3-Step Lesson może być użyta także do utworów skopiowanych z komputera (strona 56), ale nie można z niej skorzystać w przypadku utworów użytkownika (strona 49) lub utworów demonstracyjnych (strona 38).

3 Naciśnij jeden lub oba [R/1] i [L/2], aby wybrać partię, którą chcesz ćwiczyć.

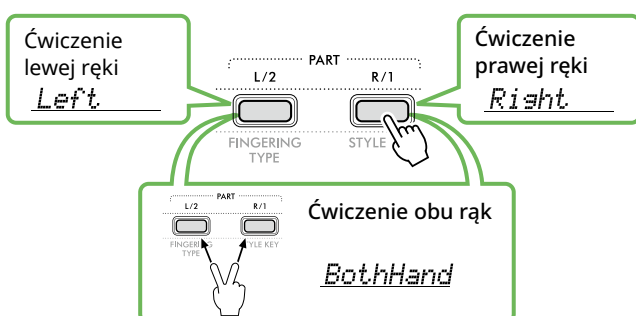

UWAGA

- Jeśli po naciśnięciu [L/2] wyświetli się „No LPart”, oznacza to, że bieżący utwór nie zawiera partii lewej ręki.

4 Naciśnij [3-STEP LESSON], aby rozpocząć odtwarzanie lekcji utworu.

Naciskanie tego przycisku po rozpoczęciu odtwarzania służy do zmiany numeru lekcji, począwszy od 1: LISTEN, 2:TIMING, 3:WAITING, wyłączania i ponownego włączania. Naciskaj ten przycisk, aż na wyświetlaczu pojawi się żądany numer.

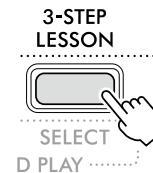

UWAGA

- Podczas odtwarzania lekcji możesz zmienić numer lekcji, naciskając ten przycisk, a możesz zatrzymać lekcję w dowolnym momencie, naciskając [START/STOP].
- Podczas odtwarzania lekcji brzmienie główne zmienia się automatycznie na „000” (Ustawienie jednym przyciskiem; strona 18) i nie można używać brzmień dodatkowych ani brzmień Split.
- W przypadku zmiany brzmienia melodii utworu (strona 40) wskazanie nuty na wyświetlaczu może zostać przesunięte o oktawę, w zależności od wybranego brzmienia.

5 Kiedy odtwarzanie lekcji dojdzie do końca, możesz zobaczyć swoją ocenę na wyświetlaczu.

Lekcje „2 Timing” i „3 Waiting” przedstawiają ocenę Twojej gry na czterech poziomach.



Po pojawieniu się oceny Lekcja rozpocznie się od nowa.

6 Aby zatrzymać lekcję, naciśnij [START/STOP].

Wyłączanie nuty naprowadzającej

Gdy funkcja Guide jest włączona, możesz usłyszeć nutę naprowadzającą podczas ćwiczenia lekcji 3 (Waiting), co jest idealnym rozwiązaniem, gdy nie masz pewności, na których klawiszach grać w następnej kolejności. Nuta wybrzmi nieco niezgodnie z rytmem, aby wskazać poprawną nutę, gdy nie zagrasz poprawnej nuty w prawidłowym rytmie. Po zagranie poprawnej nuty w prawidłowym rytmie nuta naprowadzająca nie wybrzmi, a odtwarzanie będzie kontynuowane. Jeśli nie chcesz słyszeć nuty naprowadzającej, wyłącz tę funkcję w poniższych krokach.

- 1 Naciśnij [FUNCTION], aby wywołać ekran funkcji (strona 60).
- 2 Naciskaj [+]/[-], aż w górnym wierszu wyświetlacza pojawi się „Guide” (funkcja 040; strona 63).
Dolny wiersz wyświetlacza będzie pokazywać bieżące ustawienie funkcji Guide.

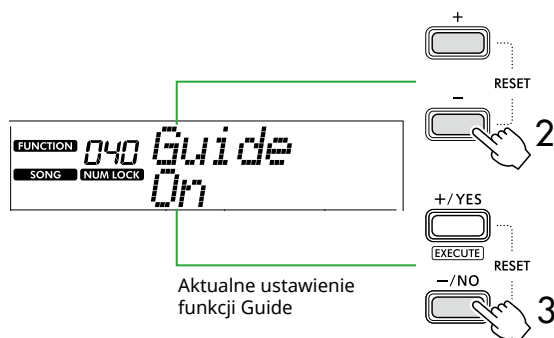

- 3 Naciśnij [-/NO], aby Off (Wył).
Domyślna wartość tej funkcji to „On” (Wł.) (zabrzmi informacja przewodnia).

UWAGA

- Ta operacja nie jest dostępna w trybie lekcji.

Funkcja nuta naprowadzającej jest dostępna dla wszystkich wstępnie zdefiniowanych utworów, z wyjątkiem utworów z kategorii „FAVORITE WITH STYLE” (partia lewej ręki) i nr 43.

Keys To Success z 3-Step Lesson

Obie lekcje można ze sobą połączyć.

- 1 Włącz lekcję Keys To Success.
Sprawdź kroki 2–4 na stronie [strona 44](#).
- 2 Wybierz żądany krok za pomocą przycisku [+ /YES] / [- /NO], a następnie naciśnij kilkakrotnie [3-STEP LESSON], aby wybrać żądaną lekcję.
Odtwarzanie wybranej lekcji rozpocznie się w trybie Keys To Success. Przećwicz frazę w bieżącym kroku za pomocą wybranej lekcji. Wyświetlana jest ocena każdego kroku, na przykład „Timing is correct!” (Prawidłowe taktowanie) lub „Your playing is correct!” (Prawidłowa gra), a stan zaliczenia jest niedostępny.
- 3 Aby powrócić tylko do trybu Keys to Success, naciśnij kilka razy przycisk [3-STEP LESSON], aż pojawi się „StepXX” (XX: numer).
- 4 Aby wyjść z trybu lekcji, naciśnij [KEYS TO SUCCESS].

Nagrywanie wykonania

Można nagrać maks. pięć własnych wykonania jako utwory użytkownika (User 1-5: o numerach 126-130). Nagrane utwory użytkownika mogą zostać odtworzone na tym instrumencie. Zarejestrowany utwór użytkownika można odtwarzać w taki sam sposób, jak wstępnie zaprogramowane utwory.

Nagrywanie nowego utworu użytkownika

W tej części opisano sposób nagrywania własnego wykonania w nowym utworze użytkownika, który zostanie zapisany na instrumencie. Możesz nagrać maksymalnie pięć swoich wykonania jako utwory użytkownika (User 1-5: o numerach 126-130).

1 Po naciśnięciu przycisku [SONG]/[STYLE] (Utwór/ Styl) wyświetli się ikona **SONG**.



2 Wybierz żądane ustawienia brzmienia i stylu.

Jeśli chcesz nagrać odtwarzanie stylu, włącz ACMP (strona 32).

3 Naciśnij [REC], aby przejść do trybu gotowości do nagrywania.

Ta operacja powoduje wybranie niezarejestrowanego utworu użytkownika o najniższym numerze (126-130 lub „User 1”-„User 5”) jako miejsca docelowego nagrywania i zapisywania. Jeśli chcesz nagrać inny, konkretny utwór użytkownika, użyj [+ / YES] i [- / NO] przed naciśnięciem [REC].

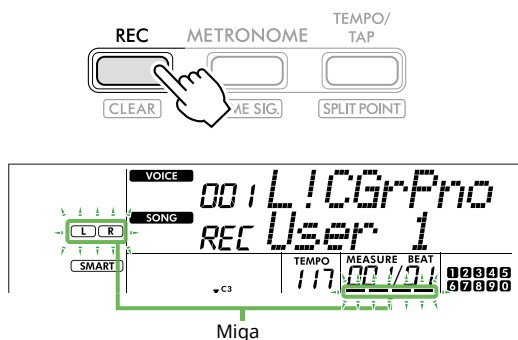

Aby wyjść z trybu nagrywania, naciśnij ponownie [REC], aby zatrzymać miganie wyświetlacza.

NOTYFIKACJA

- Jeśli wszystkie utwory użytkownika zawierają nagrane dane, automatycznie wybrany zostanie „User 1 (Song number 126)”. W takim przypadku nowe nagranie zastąpi poprzednie dane utworu „User 1”, więc zalecamy zapisanie ważnych danych na komputerze (patrz strona 56).

UWAGA

- W trybie gotowości do nagrywania nie można włączyć/ wyłączyć akompaniamentu automatycznego.

4 Zaczynij grać, aby rozpocząć nagrywanie.

Możesz niezależnie nagrać tylko dźwięk partii rytmicznej akompaniamentu stylu, naciskając przycisk [START/STOP], a następnie zmieniając sekcję (strona 33).

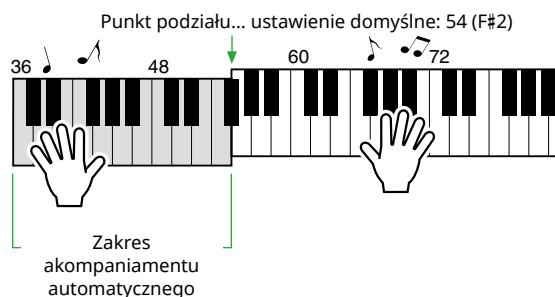

5 Naciśnij [START/STOP], aby zatrzymać nagrywanie.

Korzystając ze stylu, możesz także zatrzymać nagrywanie, naciskając [INTRO/ENDING/rit.] i czekając na zakończenie odtwarzania.

Po zakończeniu nagrywania pojawi się „Writing!”, a następnie odpowiednie dane zostaną zapisane.

NOTYFIKACJA

- Gdy na wyświetlaczu widoczny jest komunikat „Writing!”, nigdy nie wyłączaj zasilania ani nie podłączaj/odłączaj zasilacza sieciowego. Może to spowodować utratę danych.

6 Aby odtworzyć nagrany utwór, naciśnij przycisk [START/STOP].

Ograniczenia podczas nagrywania

- Nie można nagrać pogłosu, dźwięków metronomu, ustawień funkcji transpozycji ani dostrojenia.
- Poniższe ustawienia i przyciski są niedostępne; jeżeli zostaną użyte, nowe ustawienia nie zostaną zapisane:
 - ACMP ON/OFF, punkt podziału, rodzaj pogłosu, rodzaj efektu Chorus, rodzaj harmonii/arpeggia, przycisk [FUNCTION], przycisk [PORTABLE GRAND].

Nagrywanie określonej partii (ścieżki)

Struktura części (ścieżki) utworu

Możesz nagrać swoje wykonanie na dwóch poniższych partiach (ścieżkach) utworu użytkownika, pojedynczo lub jednocześnie.

● Partia R/1:

Twoje wykonanie melodii jest nagrywane w tej partii.

● Partia L/2:

Odtwarzanie stylu (zmiany akordów i sekcji) jest nagrywane w tej partii.

Aby określić partię nagrywaną jako docelową, użyj [R/1] i [L/2]. Cyfry „1” i „2” wygrawerowane na przycisku oznaczają numer ścieżki.

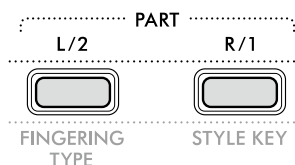

1 Wprowadź żądane ustawienia brzmienia i stylu.

Jeśli chcesz nagrać odtwarzanie stylu, włącz ACMP (strona 32).

2 Przytrzymując [REC], naciśnij [R/1] lub [L/2], aby włączyć tryb nagrywania.

Jeżeli chcesz nagrać akompaniament stylu, wybierz partię 2. Jeżeli chcesz nagrać wykonanie melodii, wybierz partię 1 lub partię 2.

Efekt DSP można nagrywać tylko w partii 1.

Poniżej znajduje się przykład, w którym wybrano partię 2.

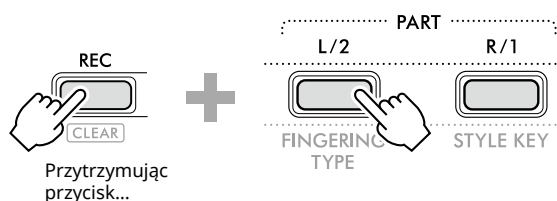

Przytrzymując przycisk...

Na wyświetlaczu pojawi się utwór użytkownika.



„R” oznacza część 1, podczas gdy „L” oznacza część 2. Obie ikony migają, pozostają włączone lub wyłączają się w zależności od stanu danych i operacji.

- Miga: Wybrany jako cel nagrywania.
- Wł.: Zawiera zapisane dane.
- Wyłączony: Nie zawiera danych lub jest wyciszony.

Podczas nagrywania nagrałą już partię można odtworzyć lub wyciszyć.

Aby odtworzyć lub wyciszyć, naciśnij [R/1] lub [L/2].

Naciśnięcie ich przełącza stan odtwarzania/wyciszenia.

3 Naciśnij przycisk [+ / YES] / [- / NO], aby wybrać żądany utwór użytkownika.

Jeżeli „R” lub „L” pojawia się na wyświetlaczu, oznacza to, że wybrany utwór jest już nagrany.

4 Zaczynaj grać, aby rozpocząć nagrywanie.

Jeżeli jakaś partia została już nagrana, naciśnięcie przycisku [START/STOP] umożliwi nagranie jeszcze jednej partii podczas odtwarzania poprzednio nagranej.

Można niezależnie nagrać dźwięk rytmu odtwarzanego stylu, naciskając przycisk [START/STOP], a następnie zmieniając sekcję (strona 33).

5 Naciśnij [START/STOP], aby zatrzymać nagrywanie.

Po zakończeniu nagrywania pojawi się „Writing!”, a następnie odpowiednie dane zostaną zapisane.

NOTYFIKACJA

- Gdy na wyświetlaczu widoczny jest komunikat „Writing!”, nigdy nie wyłączaj zasilania ani nie podłączaj/odłączaj zasilacza sieciowego. Może to spowodować utratę danych.

6 Aby odtworzyć nagrany utwór, naciśnij [START/STOP].

Podczas odtwarzania nagranego utworu naciśnięcie przycisku [R/1] lub [L/2] umożliwi wyciszenie części 1 lub części 2. Każde naciśnięcie przycisku powoduje przełączenie odtwarzania/wyciszenia.

Kasowanie utworu użytkownika

- 1 Po naciśnięciu przycisku [SONG]/[STYLE] (Utwór/ Styl) wyświetli się ikona **SONG**.



- 2 Spośród przycisków kategorii SONG naciśnij [USER&STORAGE], aby wybrać żądany utwór.

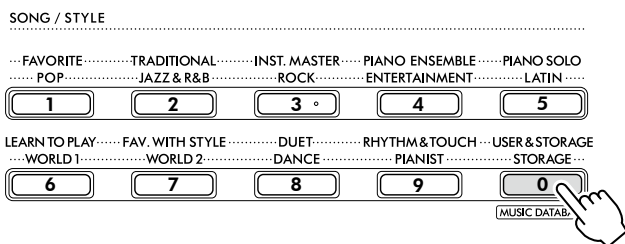

- 3 Przytrzymując [SHIFT], naciśnij [REC].

Pojawi się komunikat potwierdzający.

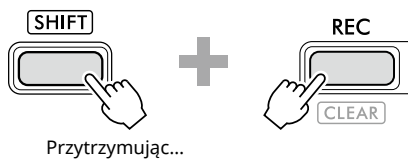

Aby anulować operację, naciśnij [-/NO].

- 4 Naciśnij przycisk [+ /YES].

Pojawi się komunikat potwierdzający.

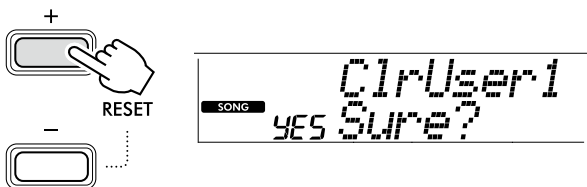

Aby anulować operację, naciśnij [-/NO].

- 5 Naciśnij przycisk [+ /YES], aby skasować utwór.

Podczas kasowania utworu pojawia się komunikat „Writing!”.

Zapamiętywanie ulubionych ustawień (pamięć rejestracyjna)

Instrument wyposażono w funkcję pamięci rejestracyjnej, która umożliwi zapamiętywanie ulubionych ustawień w celu ich łatwego wyświetlenia, gdy są potrzebne. Chociaż domyślnie zapamiętanych zostało 10 pełnych konfiguracji, możesz je zastąpić oryginalnymi ustawieniami.

Wyświetlanie ustawień panelu z pamięci rejestracyjnej

1 Naciśnij przycisk [REGIST MEMORY].

Przyciski kategorii SONG/STYLE pełnią teraz funkcję przycisków numerycznych, zgodnie z oznaczeniem na każdym przycisku.

Na wyświetlaczu pojawi się komunikat „LoadNo.?”.

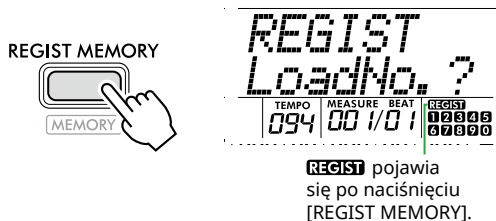

2 Naciśnij jeden z przycisków [1]-[0] kategorii SONG/STYLE, aby załadować ustawienia.

Na wyświetlaczu pojawi się numer wyświetlonej pamięci rejestracyjnej oraz nazwa brzmienia zarejestrowana w wybranej pamięci rejestracyjnej.

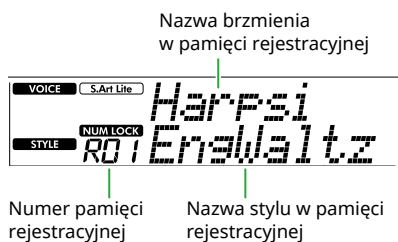
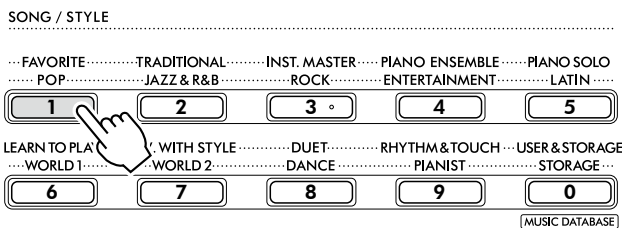

Numer pamięci rejestracyjnej można zmienić, naciskając jeden z pozostałych przycisków numerycznych.

3 Aby wyjść z tego stanu, naciśnij [REGIST MEMORY].

Ustawienia fabryczne

Numer pamięci rejestracyjnej	Nazwa brzmienia w pamięci
R01	S.Art Lite Harpsichord
R02	S.Art Lite Nylon Guitar Harmonics
R03	S.Art Lite Steel Guitar Harmonics
R04	S.Art Lite Distortion Guitar
R05	S.Art Lite Slap Bass
R06	S.Art Lite Strings
R07	S.Art Lite Gospel Choir
R08	S.Art Lite Tenor Sax
R09	S.Art Lite Brass Section
R00	S.Art Lite Flute

Parametry zapisywane w pamięci rejestracyjnej

● Ustawienia brzmienia

- Ustawienia brzmienia głównego: numer brzmienia i wszystkie ustawienia powiązanych funkcji
- Ustawienia brzmień Dual: stan brzmienia Dual (włączone/wyłączone) i wszystkie ustawienia powiązanych funkcji
- Ustawienia brzmienia Split: stan brzmienia Split (wł./wył.) i wszystkie ustawienia powiązanych z nim funkcji

● Ustawienia efektów

- Rodzaj pogłosu, poziom pogłosu, rodzaj efektu Chorus, włączenie/wyłączenie DSP, rodzaj DSP, włączenie/wyłączenie efektu Sustain

● Ustawienia harmonii/arpeggio

- stan harmonii/arpeggia (wł./wył.) i wszystkie ustawienia powiązanych z nią/z nim funkcji

● Ustawienia stylu*

- Numer stylu, stan funkcji ACMP (włączona/wyłączona), głośność stylu, tempo, sekcja główna A/B, Fingering Type, klawisz stylu, funkcja automatycznego odtwarzania akordów, sekwencja akordowa

● Inne ustawienia

- Transpozycja, punkt podziału, wszystkie ustawienia funkcji „DUO”, funkcja pedału

* Po wybraniu utworu nie można nagrywać ani wywoływać ustawień stylu.

Zapamiętywanie ustawień panelu w pamięci rejestracyjnej

- 1 Wybierz żądane ustawienia panelu, takie jak brzmienie i styl.
- 2 Przytrzymując [SHIFT], naciśnij [REGIST MEMORY].

Przyciski kategorii SONG/STYLE pełnią teraz funkcję przycisków numerycznych, zgodnie z oznaczeniem na każdym przycisku.

Na wyświetlaczu pojawi się komunikat „MemNo.?”.

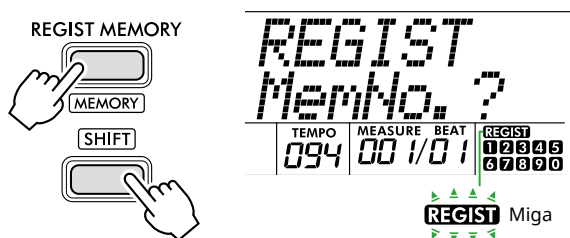

- 3 Spośród przycisków kategorii SONG/STYLE naciśnij jeden z [1]-[0], aby zapamiętać aktualne ustawienia panelu.

Jeśli wybierzesz numer pamięci rejestracyjnej, który zawiera już dane, na wyświetlaczu pojawi się „Overwrt?”. Aby nadpisać, naciśnij [+ / YES]; aby anulować, naciśnij [- / NO].

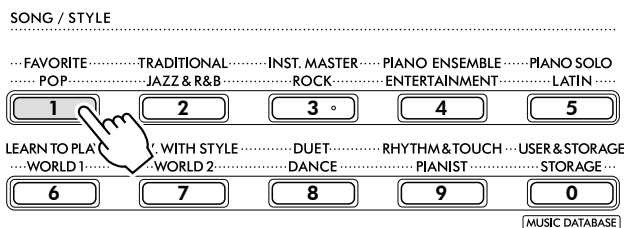

Podczas zapamiętywania na wyświetlaczu pojawia się „MemOK” i miga ikona odpowiadająca numerowi wybranemu w tym kroku. Po zakończeniu zapamiętywania ikona numeru zaświeci się.

NOTYFIKACJA

- Jeśli wybierzesz numer pamięci rejestracyjnej, która zawiera już dane, poprzednie dane zostaną usunięte i zastąpione nowymi.
- Aby przywrócić wszystkie pamięci rejestracyjne do ustawień fabrycznych, wykonaj operację kasowania kopii zapasowej.
- Nie wyłączaj zasilania, gdy na wyświetlaczu pojawia się „MemOK”, w przeciwnym razie dane mogą zostać uszkodzone lub utracone.

Usuwanie pamięci rejestracyjnej

- 1 Przytrzymując [SHIFT], naciśnij [REGIST MEMORY].

Przyciski kategorii SONG/STYLE pełnią teraz funkcję przycisków numerycznych, zgodnie z oznaczeniem na każdym przycisku.

Na wyświetlaczu pojawi się komunikat „MemNo.?”.

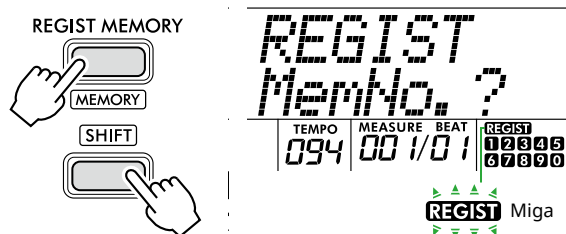

- 2 Przytrzymując przycisk [SHIFT], naciśnij numer, który chcesz usunąć wśród przycisków kategorii SONG/STYLE [1]-[0].

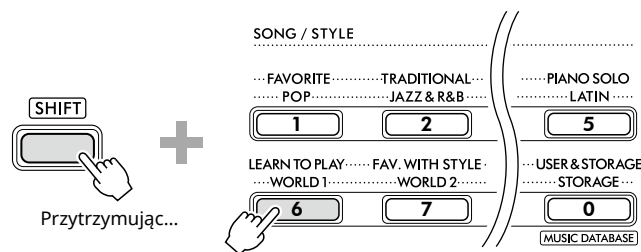

Na wyświetlaczu pojawi się „ClrRegX?” („X” oznacza numer pamięci rejestracyjnej).

- 3 Naciśnij [+ / YES], aby usunąć pamięć rejestracyjną.

Naciśnij [- / NO], aby anulować operację usuwania. Po usunięciu numer pamięci rejestracyjnej na wyświetlaczu zniknie.



Wyłączanie wyświetlania określonych pozycji (blokowanie)

Funkcja pamięci rejestracyjnej umożliwia wyświetlenie wszystkich ustawień panelu użytkownika przez naciśnięcie jednego przycisku. Zdarzają się jednak sytuacje, kiedy należy zachować niektóre elementy nawet w przypadku zmiany ustawień pamięci rejestracyjnej. Na przykład jeśli chcesz przełączyć ustawienia brzmienia, ale nadal zachować ustawienia stylu, można „zamrozić” tylko ustawienia stylu i pozostawić je, nawet po wybraniu innego numeru pamięci rejestracyjnej. Wybierz elementy, które chcesz zablokować, korzystając z numerów funkcji 049, 050 i 051 (strona 64).

Podłączanie do innych urządzeń

! PRZESTROGA

- Przed podłączeniem wyłącz zasilanie zarówno tego instrumentu, jak i drugiego urządzenia audio. Pamiętaj również o ustawieniu minimalnego poziomu głośności (0) wszystkich urządzeń przed ich włączeniem lub wyłączeniem. Niezastosowanie się do tych zaleceń grozi uszkodzeniem urządzeń, porażeniem prądem lub trwałą utratą słuchu.

Podłączanie słuchawek lub głośników zewnętrznych (sprzedawanych osobno)

Opcje połączenia

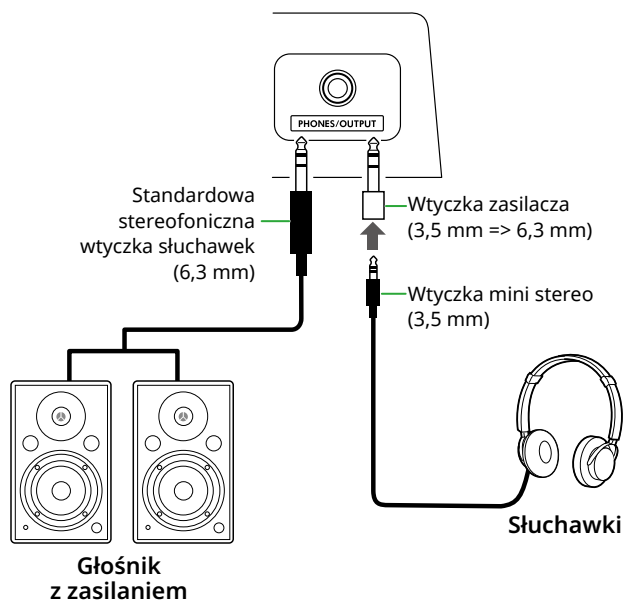

Do gniazda [PHONES/OUTPUT] można podłączyć słuchawki, a także zewnętrzne urządzenia audio, takie jak aktywne głośniki i wzmacniacze klawiaturowe. Dzięki temu możesz słyszeć dźwięk tego instrumentu za pośrednictwem tych urządzeń. Gdy to gniazdo jest podłączone, głośniki instrumentu wyłączają się.

! PRZESTROGA

- Korzystanie z instrumentu lub słuchawek przez dłuższy czas, gdy jest ustawiony bardzo wysoki, drażniący poziom głośności, może doprowadzić do trwałego uszkodzenia słuchu.

NOTYFIKACJA

- Aby uniknąć uszkodzenia urządzeń, należy najpierw włączyć zasilanie urządzenia zewnętrznego, a następnie instrumentu. Wyłączając zasilanie, wykonaj czynności w odwrotnej kolejności: Najpierw wyłącz zasilanie instrumentu, a następnie urządzenia zewnętrznego.

Korzystanie z pedału (przełącznika nożnego)

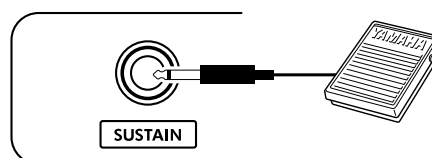

Podłączając przełącznik nożny (FC5 lub FC4A; sprzedawany oddzielnie) do tego gniazda, możesz sterować jedną z trzech funkcji: Przedłużanie dźwięków, artykulacja ([strona 22](#)) i arpeggio ([strona 23](#)).

Domyślnie przypisana jest funkcja Sustain, dzięki czemu dźwięk jest słyszalny przez długi czas, nawet po zdjęciu palca z klawiaturowy podczas naciskania przełącznika nożnego, działającego jak pedał tłumika w pianinie. Aby skorzystać z innej funkcji, wyświetl ekran ustawień funkcji (funkcja nr 033; [strona 63](#)).

UWAGA

- Przełącznik nożny należy podłączać lub odłączać, gdy zasilanie jest wyłączone. Nie należy naciskać przełącznika nożnego podczas włączania zasilania. Mogłoby to spowodować zmianę polaryzacji przełącznika nożnego i jego odwrotne działanie.
- Funkcja Sustain wpływa na brzmienia główne ([strona 18](#)) lub brzmienia Dual ([strona 19](#)), a nie na brzmienia Split ([strona 20](#)) ani style (akompaniament automatyczny; [strona 30](#)).

Odtwarzanie sygnału z urządzenia audio za pomocą tego instrumentu

Można podłączyć wyjście dźwięku urządzenia audio, np. smartfonu, do wbudowanych głośników instrumentu za pomocą przewodu. Dzięki temu można grać na klawiaturze, odtwarzając jednocześnie muzykę z odtwarzacza audio.

NOTYFIKACJA

- Aby uniknąć uszkodzenia zewnętrznego urządzenia audio i tego instrumentu, najpierw włącz zasilanie zewnętrznego urządzenia, a następnie tego instrumentu. Wyłączając zasilanie, należy najpierw wyłączyć instrument, a później urządzenia zewnętrzne.

UWAGA

- Jeśli korzystasz z komputera lub urządzenia inteligentnego typu smartfon, tablet itp., możesz je także podłączyć do terminala [USB TO HOST] (str. 56, 59).

1 Wyłącz zasilanie zewnętrznego urządzenia audio i instrumentu.

2 Podłącz urządzenie audio do gniazda [AUX IN].

Użyj przewodu (o zerowym oporze) wyposażonego we wtyczkę mini stereo po jednej stronie w celu podłączenia do instrumentu oraz wtyczkę pasującą do gniazda wyjściowego zewnętrznego urządzenia audio po drugiej stronie.

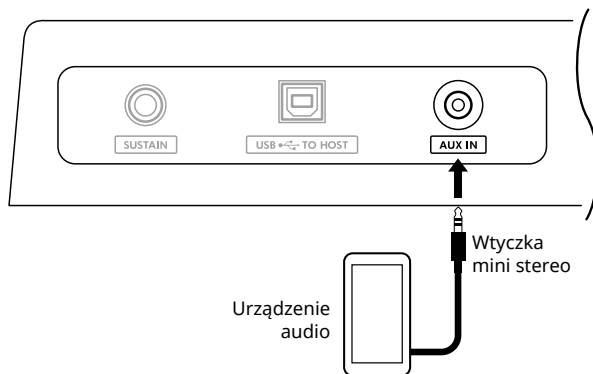

3 Włącz zewnętrzne urządzenie audio, a następnie

ten instrument.

4 Uruchom odtwarzanie w podłączonym zewnętrznym urządzeniu audio.

Dźwięk z urządzenia audio jest emitowany przez głośniki instrumentu.

5 Dostosuj równowagę głośności między zewnętrznym urządzeniem audio a instrumentem.

Dostosuj głośność odtwarzania dźwięku na urządzeniu audio, a następnie wyreguluj całą głośność, obracając pokrętkę [MASTER VOLUME] na instrumencie.

UWAGA

- Poziom dźwięk z zewnętrznego urządzenia audio możesz regulować za pomocą opcji „AuxInVol” (funkcja nr 044 (strona 64) oraz przycisków [+ / YES] i [- / NO]. Zwiększenie poziomu głośności do ponad 50 może spowodować zniekształcenie dźwięku z urządzenia audio.

6 Graj na klawiaturze jednocześnie z odtwarzaniem dźwięku z urządzenia audio.

Możesz wyciszyć (przyciszyć) głośność linii melodycznej odtwarzanego dźwięku. Aby uzyskać szczegółowe informacje, patrz strona 59.

7 Po zakończeniu występu lub ćwiczeń zatrzymaj odtwarzanie w urządzeniu audio.

Podłączanie do komputera za pośrednictwem USB

Umożliwia to wykonanie następujących operacji.

- Kopiowanie pliku MIDI (utwór i styl) z komputera na instrument za pośrednictwem operacji wykonywanej na komputerze
- Kopiowanie pliku kopii zapasowej (strona 66) z komputera na instrument za pośrednictwem operacji wykonywanej na komputerze
- Przesyłanie komunikatów MIDI, takich jak odtwarzanie lub gra na klawiaturze
- Przesyłanie odtwarzania dźwięku (jako interfejs audio USB)

Opcja połączenia

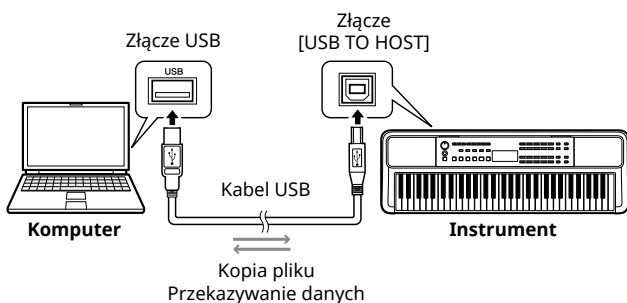

Zalecenia podczas korzystania ze złącza [USB TO HOST]

NOTYFIKACJA

- Przy podłączaniu należy używać kabli USB typu AB o długości maksymalnie 3 m.
- Przed podłączeniem/odłączeniem kabla USB zamknij wszystkie otwarte aplikacje na komputerze.
- Poczekaj co najmniej sześć sekund pomiędzy następującymi operacjami: (1) podczas wyłączenia i ponownego włączenia instrumentu lub (2) podczas naprzemianowego podłączania/odłączania kabla USB.

Jeśli instrument lub produkt się zawiesi, uruchom ponownie oprogramowanie lub system operacyjny komputera, albo też wyłącz zasilanie produktu i włącz je ponownie.

Kopiowanie żądanych plików z komputera i na komputer

W tej części opisano następujące operacje.

- Kopiowanie plików MIDI (utworów i stylów) z komputera do instrumentu i odwrotnie
- Kopiowanie pliku kopii zapasowej (.BUP; strona 66) z instrumentu do komputera i odwrotnie

1 Wyłącz zasilanie instrumentu.

2 Podłącz kabel USB najpierw do złącza [USB TO HOST] (strona 11) instrumentu, a następnie do złącza USB komputera.

3 Włącz zasilanie instrumentu.

4 Naciśnij [FUNCTION], aby wywołać ekran funkcji (strona 60).

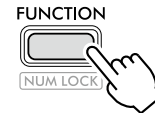

5 Naciskaj [+]/[-], aż w górnym wierszu wyświetlacza pojawi się „Storage” (funkcja 058; strona 65).

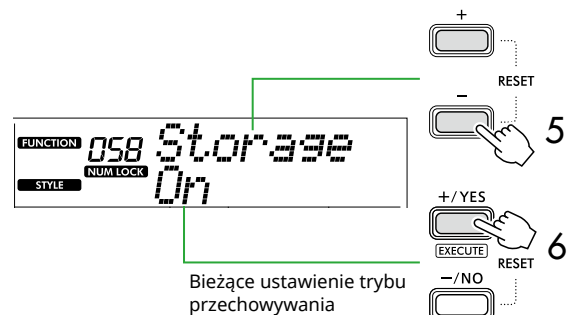

6 Naciśnij przycisk [+ / YES], aby włączyć Storage Mode (Tryb pamięci).

Po wyświetleniu komunikatu „Wait...” włączony jest tryb przechowywania.

7 Na ekranie komputera znajdź plik kopii zapasowej (.BUP).

Po wejściu w tryb przechowywania w kroku 6, tworzony jest dysk dla instrumentu (YAMAHA PK), a na ekranie komputera automatycznie uruchamia się aplikacja Explorer.

Plik kopii zapasowej nosi następującą nazwę:

- **PSR-E383, YPT-380:** PSR-E383.BUP
- **PSR-EW320, YPT-W320:** PSR-EW320.BUP

Przykład: Windows 10

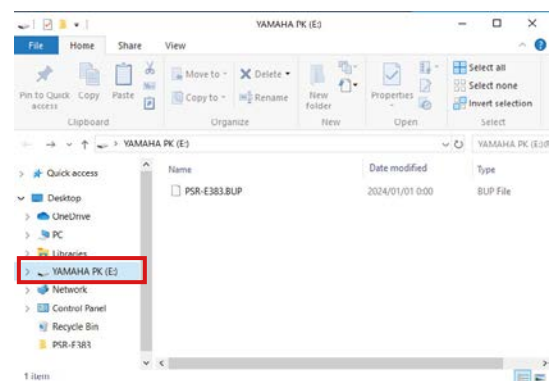

UWAGA

- Jeśli po włączeniu trybu przechowywania pojawi się komunikat o błędzie, oznacza to, że w instrumentcie nie ma wystarczającej ilości wolnego miejsca. Jeśli tak się stanie, usuń pliki utworów i pliki stylów z komputera, aby zwolnić wystarczającą ilość miejsca na instrumentcie, a następnie przejdź do następnego kroku.

8 Na komputerze wykonaj operacje kopiowania plików.

- Jeśli chcesz użyć pliku utworu lub stylu na komputerze, skopiuj żądany plik z napędu komputera na dysk instrumentu.
- Zapisując plik kopii zapasowej instrumentu na komputerze, skopiuj plik kopii zapasowej (.BUP) z napędu instrumentu na dysk komputera.

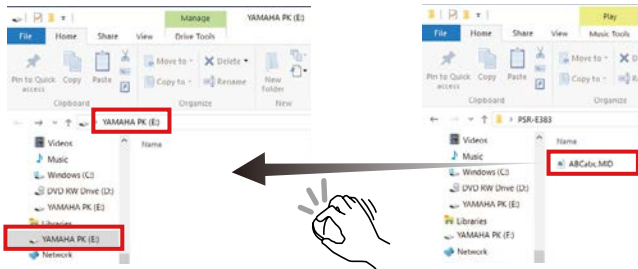

9 Po zakończeniu operacji kopiowania wyjmij napęd instrumentu z komputera.

Poniżej znajduje się przykład z systemu Windows 10.

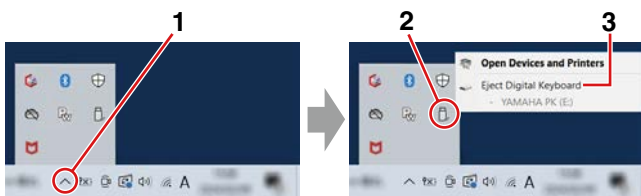

10 Na instrumencie naciśnij przycisk [-/NO], aby wyłączyć tryb pamięci.

Po wyświetleniu komunikatu „Writing!” tryb przechowywania jest w rzeczywistości wyłączony.

11 Naciśnij przycisk [SHIFT], aby powrócić do okna Home (strona 17).

12 Odłącz kabel USB.

13 Sprawdź, czy pliki zostały poprawnie skopiowane, odtwarzając je.

Ponieważ tego instrumentu nie można używać, gdy włączony jest tryb przechowywania, należy pamiętać o wyjściu z trybu przechowywania po zakończeniu operacji na pliku.

NOTYFIKACJA

- Przed odłączeniem kabla USB pamiętaj o wyjęciu napędu instrumentu z komputera zgodnie z opisem w kroku 9. W przeciwnym razie pliki mogą zostać uszkodzone.
- Nigdy nie zmieniaj nazwy pliku kopii zapasowej (rozszerzenie: .BUP) z komputera. W przeciwnym razie dane kopii zapasowej nie zostaną zaimportowane do instrumentu, nawet jeśli je skopiujesz i zwrócisz do instrumentu następnym razem.
- Podczas kopiowania pliku kopii zapasowej z powrotem do instrumentu ustawienia zapisane wcześniej w instrumencie zostaną zastąpione nowymi danymi. Należy pamiętać, że utwory użytkownika i zarejestrowane pliki stylów również zostaną przepisane.
- Nigdy nie twórz folderów na dysku instrumentu. W przeciwnym razie instrument może nie rozpoznać poprawnie skopiowanych plików.
- Nigdy nie formatuj napędu instrumentu. Może to spowodować nieprawidłowe działanie instrumentu.

Pliki, które można skopiować (łącznie do około 1,5 MB)

- **Plik utworu (rozszerzenie: .MID)**
Do instrumentu można kopiować pliki utworów utworzone na innych instrumentach lub na komputerze. Należy pamiętać, że utworów użytkownika utworzonych za pomocą tego instrumentu nie można kopiować do komputera jako pojedynczych plików.
- **Plik stylu (rozszerzenie: .STY)**
Jeśli chodzi o pliki stylów, instrument nie może ich tworzyć, ale może je ładować i odtwarzać, o ile ich rozmiar nie przekracza 50 KB na pojedynczy plik. Pliki przekraczające ten limit nie zostaną rozpoznane.
- **Plik kopii zapasowej (rozszerzenie: .BUP)**
Dane w instrumencie można zapisać jako pojedynczy plik kopii zapasowej. Dane docelowe można znaleźć w artykule „Kopia zapasowa danych i ustawienia kopii zapasowej” (strona 66).

Sprawdzanie plików skopiowanych do instrumentu

W tej części opisano sposób sprawdzania, czy pliki zostały prawidłowo skopiowane do instrumentu.

● Plik utworu

Utwory skopiowane z komputera zostaną zapisane pod numerem 131 lub dalszym w kategorii [USER&STORAGE].

1. Naciśnij [SONG]/[STYLE], aby na wyświetlaczu pojawiło się „SONG”.
2. Naciśnij [USER&STORAGE], aby znaleźć i wybrać utwór skopiowany z komputera.
3. Naciśnij [START/STOP], aby rozpocząć odtwarzanie.

UWAGA

- Pliki utworów skopiowane z komputera zostaną posortowane według symboli, cyfr i liter.

● Plik stylu

W przypadku plików stylu skopiowanych z komputera konieczna jest operacja rejestracji. Instrument może zarejestrować maksymalnie 10 stylów (numery stylów: 261 do 270), które można następnie odtwarzać w taki sam sposób, jak wstępnie ustawione style.

1. Naciśnij przycisk [SONG]/[STYLE], aby ikona **STYLE** pojawiła się na wyświetlaczu.
2. Naciśnij [FUNCTION] kilka razy, aż pojawi się „StyleReg” (numer funkcji 059; [strona 65](#)).



Nazwa skopiowanego pliku stylu

3. Naciśnij [+ / YES] / [- / NO], aby wybrać plik, który chcesz zarejestrować.
4. Przytrzymując [SHIFT], naciśnij [+ / YES], aby wprowadzić wybór. Na wyświetlaczu pokaże się „*** Load To?” (***: 261–270), umożliwiając potwierdzenie miejsca docelowego rejestracji. Naciśnij przycisk [+ / YES] / [- / NO], aby wybrać żądany numer jako miejsce docelowe.
5. Przytrzymując przycisk [SHIFT], naciśnij [+ / YES]. Na wyświetlaczu pojawi się „LoadOK?”. Aby anulować tę operację należy jednocześnie przytrzymać [SHIFT] i nacisnąć [- / NO].
6. Przytrzymując [SHIFT], naciśnij [+ / YES], aby przeprowadzić rejestrację. Po zakończeniu rejestracji na wyświetlaczu pojawi się „Complete”.
7. Naciśnij [SHIFT], aby powrócić do ekranu głównego ([strona 17](#)).

8. Naciśnij [USER&STORAGE], aby wybrać zarejestrowany styl, a następnie go odtwórz. Aby uzyskać informacje na temat odtwarzania stylu, zobacz [strona 32](#).

● Plik kopii zapasowej

Sprawdź, czy ustawienia, w tym nagrane utwory użytkownika i zarejestrowane pliki stylów, zostały prawidłowo przywrócone do poprzedniego stanu podczas zapisywania.

Przesyłanie komunikatów MIDI

Ponieważ instrument działa jako interfejs MIDI, utwory MIDI odtwarzane na komputerze można usłyszeć na instrumencie, a gra na klawiaturze jest jednocześnie przesyłana do komputera w postaci danych MIDI.

Komunikacja odtwarzania dźwięku (funkcja interfejsu audio USB)

Ponieważ instrument pełni funkcję interfejsu audio, dźwięk odtwarzany na komputerze można usłyszeć na instrumencie, a dźwięk gry na klawiaturze jest jednocześnie przesyłany do komputera.

W przypadku systemu Windows do komunikacji audio niezbędny jest dedykowany sterownik USB „Yamaha Steinberg USB Driver”. Na poniższej stronie wyszukaj „Yamaha Steinberg USB Driver” i zainstaluj go na komputerze. Instrukcje dotyczące instalacji sterownika można znaleźć w instrukcji instalacji dołączonej do pobranego pliku.

<https://download.yamaha.com/>

W przypadku komputerów Mac instalacja sterownika nie jest konieczna, ponieważ używany jest standardowy sterownik dostarczany z systemem macOS.

NOTYFIKACJA

- W przypadku używania instrumentu z aplikacją do produkcji muzyki, taką jak DAW (Digital Audio Workstation), wyłącz funkcję „Audio Loopback” (numer funkcji 046; [strona 64](#)). Po włączeniu dźwięk z komputera oraz dźwięki instrumentów zostaną zwrócone do oprogramowania DAW, co może powodować sprzężenie lub nietypowe dublowanie dźwięków.

UWAGA

- Chociaż głośność można regulować oddzielnie za pomocą odpowiednich kontrolerów komputera i instrumentu, głośność sygnału wejściowego audio za pośrednictwem terminala [USB TO HOST] można regulować za pomocą "[USB TO HOST] Głośność dźwięku" (Numer funkcji 045; [strona 64](#)).
- Pokrętle [MASTER VOLUME] nie można regulować głośności wyjściowej dźwięku odtwarzanego z komputera przez terminal [USB TO HOST]. Należy o tym pamiętać podczas nagrywania wykonania na klawiaturze w DAW, gdy jest ono miksowane z dźwiękiem komputera.

Podłączanie urządzenia przenośnego

Podłączając do instrumentu urządzenie inteligentne, takie jak smartfon lub tablet, można korzystać z różnych funkcji. Szczegółowe informacje na temat połączeń można znaleźć w artykule „Smart Device Connection Manual” (strona 2) w witrynie internetowej.

Zgodne aplikacje

- **MusicSoft Manager**
Umożliwia przesyłanie utworzonych zewnętrznie danych utworu i stylu (MIDI) z urządzenia inteligentnego do instrumentu oraz zapisywanie plików kopii zapasowej (.BUP) instrumentu na urządzeniu inteligentnym.
- **Rec'n'Share**
Umożliwia fotografowanie / nagrywanie / edycję gry na klawiaturze i przesyłanie danych do Internetu, np. do serwisów społecznościowych.

Informacje na temat zgodnych inteligentnych urządzeń i aplikacji można znaleźć na następującej stronie:

<https://www.yamaha.com/kbdapps/>

UWAGA

- Należy używać kabla USB typu AB o długości do 3 m.
- Nie można korzystać z przewodów USB w standardzie 3.0.
- Poziom sygnał wejściowego audio można regulować za pośrednictwem złącza [USB TO HOST] za pomocą wyświetlacza ustawień funkcji (funkcja nr 045; strona 64).

Zmniejszanie głośności partii melodycznej (funkcja Melody Suppressor)

Podczas używania instrumentu do odtwarzania audio z zewnętrznego urządzenia audio lub komputera podłączonego do gniazda [AUX IN] albo do złącza [USB TO HOST] można za pomocą tego instrumentu wyciszać lub przyciszać wyłącznie partię melodyczną odtwarzanego utworu audio. Jest to przydatne do ćwiczenia partii melodii przy odtwarzaniu dźwięku.

- 1 Uruchom odtwarzanie w podłączonym urządzeniu zewnętrznym.
- 2 Naciśnij [FUNCTION], aby wywołać ekran funkcji (strona 60).
- 3 Naciskaj przyciski [+] / [-], aż w górnym wierszu wyświetli się „MelodySP” (funkcja nr 047; strona 64).

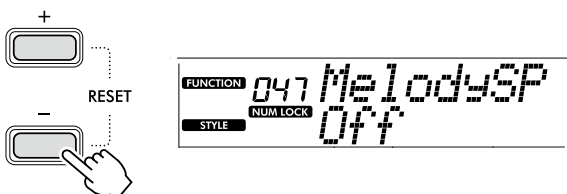

- 4 Naciśnij [+ / YES], aby wybrać „On”.

UWAGA

- Gdy komputer jest podłączony do złącza [USB TO HOST], z funkcji Melody Suppressor można korzystać tylko wtedy, gdy funkcja Audio Loopback (funkcja nr 046; strona 64) jest włączona.

- 5 W celu anulowania funkcji Melody Suppressor naciśnij przycisk [- / NO], aby wybrać „Off”

Gdy melodia lub dźwięk wokalu nie zostanie anulowany (lub obniżony)

Dostosuj lokalizację stereo tak, aby dźwięk melodii był przytłumiony.

- 1 Włącz funkcję Melody Suppressor, wykonując kroki 2-4 powyżej.
- 2 Naciskaj przyciski [+] / [-], aż w górnym wierszu wyświetli się „SupprPan” (funkcja nr 048; strona 64).

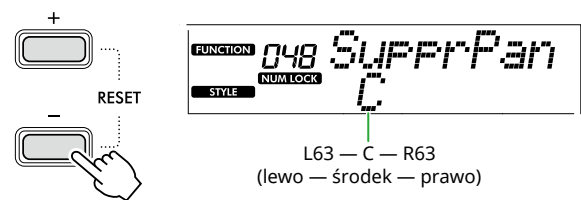

- 3 Za pomocą przycisków [+] / YES] i [- / NO] wybierz położenie w panoramie stereofonicznej brzmienia, które ma zostać wyciszzone (przyciszone).

UWAGA

- W zależności od konkretnej zawartości dźwięku melodii lub wokalu może nie zostać wyciszony zgodnie z oczekiwaniami, nawet jeśli włączona jest funkcja Melody Suppressor.

Funkcje

„Funkcje” umożliwiają dostęp do wielu szczegółowych parametrów instrumentu dotyczących dostrajania, ustawiania punktu podziału czy ustawień brzmień i efektów. Poszukaj odpowiedniej pozycji na liście funkcji (str. 60–65), a później postępuj zgodnie z poniższymi instrukcjami.

1 Naciśnij [FUNCTION], aby wywołać ekran ustawień funkcji.

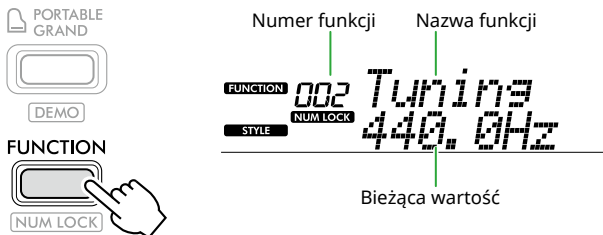

2 Naciskaj [+] / [-], aż w górnym wierszu wyświetlacza pojawi się numer i nazwa żądanej funkcji.

Przytrzymanie przycisku spowoduje ciągłą zmianę liczby.

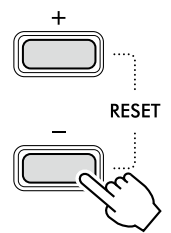

3 Naciśnij [+ / YES] / [- / NO], aby ustawić wartość pokazywaną w dolnym wierszu wyświetlacza.

Przytrzymanie przycisku spowoduje ciągłą zmianę liczby.

Jednoczesne naciśnięcie [+ / YES] i [- / NO] przywraca ustawienie domyślne.

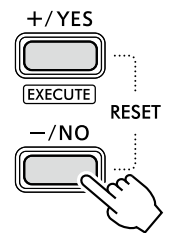

4 Aby wyjść z ekranu ustawień funkcji, naciśnij [FUNCTION] lub [SHIFT].

Wybieranie numerów i wartości funkcji za pomocą wartości numerycznych

Gdy na wyświetlaczu widoczna jest ikona **NUM LOCK** wyświetlona za pomocą [FUNCTION], możesz używać przycisków kategorii VOICE i przycisków kategorii SONG/STYLE jako przycisków numerycznych.

- **Numer funkcji:** wybierz za pomocą przycisków kategorii VOICE (Brzmienie).
- **Wartość ustawienia:** ustaw za pomocą przycisków kategorii SONG/STYLE (Utwór/Styl).

■ Lista funkcji

Numer funkcji	Nazwa funkcji	Wyświetlacz	Zakres/ustawienia	Wartość domyślna	Opisy	Kopia zapasowa ✓ : Tak
Ogólne						
001	Transpozycja	<i>Transpos</i>	-12-+12	0	Ustawia wysokość dźwięku w interwałach półtonowych.	
002	Dostrajanie	<i>Tuning</i>	427,0 Hz-453,0 Hz	440,0 Hz	Służy do określania wysokości dźwięku całego instrumentu w krokach co mniej więcej 0,2 Hz.	✓
003	Punkt podziału	<i>SplitPnt</i>	36-96 (C1-C6;PSR-E383, YPT-380) 28-103 (E0-G6;PSR-EW320, YPT-W320)	54 (F#2)	Określa punkt podziału klawiatury na obszar brzmień Split i obszar brzmienia głównego/dodatkowego (strona 20). To ustawienie jest stosowane do ustawienia punktu podziału akompaniamentu (strona 32).	✓
004	Touch Response	<i>TouchRes</i>	1: Soft 2: Medium 3: Hard 4: Off	2: Średni	Określa czułość podczas gry na klawiaturze (szybkość, z jaką zmienia się głośność, w zależności od siły gry na klawiaturze). Aby uzyskać szczegółowe informacje, patrz strona 21.	✓

Numer funkcji	Nazwa funkcji	Wyświetlacz	Zakres/ustawienia	Wartość domyślna	Opisy	Kopia zapasowa ✓ : Tak
Brzmienie główne						
005	Głośność	<i>M. Volume</i>	0-127	*	Określa głośność brzmienia głównego.	
006	Oktawa	<i>M. Octave</i>	-2-+2	*	Służy do określania zakresu oktaw brzmienia głównego.	
007	Głębina pogłosu	<i>M. Reverb</i>	0-127	*	Określa poziom pogłosu zastosowanego do brzmienia głównego.	
008	Głębina efektu Chorus	<i>M. Chorus</i>	0-127	*	Określa poziom efektu Chorus zastosowanego do brzmienia głównego.	
Brzmienie dodatkowe						
009	Głośność	<i>D. Volume</i>	0-127	*	Służy do określania głośności brzmienia dodatkowego.	
010	Oktawa	<i>D. Octave</i>	-2-+2	*	Określa zakres oktaw brzmienia Dual.	
011	Głębina pogłosu	<i>D. Reverb</i>	0-127	*	Określa poziom pogłosu zastosowanego do brzmienia dodatkowego.	
012	Głębina efektu Chorus	<i>D. Chorus</i>	0-127	*	Określa poziom efektu Chorus zastosowanego do brzmienia dodatkowego.	
Brzmienie Split						
013	Głośność	<i>S. Volume</i>	0-127	*	Służy do określania głośności brzmienia Split.	
014	Oktawa	<i>S. Octave</i>	-2-+2	*	Określa zakres oktaw brzmienia Split.	
015	Głębina pogłosu	<i>S. Reverb</i>	0-127	*	Określa poziom pogłosu zastosowanego do brzmienia Split.	
016	Głębina efektu Chorus	<i>S. Chorus</i>	0-127	*	Określa poziom efektu Chorus zastosowanego do brzmienia Split.	
Styl						
017	Głośność stylu	<i>StyleVol</i>	0-127	100	Określa głośność odtwarzania stylu.	✓
018	Fingering Type	<i>FinType</i>	1: Smart Chord 2: Multi Finger	1: Smart Chord	Określa metodę gry akordów (Fingering Type) w obszarze akompaniamentu automatycznego. Aby uzyskać szczegółowe informacje, patrz strona 31 .	✓
019	Klawisz stylu	<i>StyleKey</i>	FL7-SP0-SP7 FL7 (7 bemoli ♭): Tonacja C♭ major /A♭ minor SP0 (Brak podpisu klucza): C major/A minor SP7 (7 krzyżyków #): C# major/A# minor	SP0 (Brak oznaczenia tonacji): Tonacja C major/A minor	To ustawienie, dostępne po wybraniu „Smart Chord” jako Fingering Type, określa tonację utworu poprzez wybranie liczby krzyżyków (#) lub bele (♭) pokazane na partyturze. Jeśli ustawienie jest prawidłowe, zwykłe zagranie tylko prymy akordu spowoduje odtworzenie różnych typów akordów określonych w każdym momencie utworu. • FL7-FL1: wybierz, kiedy w zapisie nutowym ma być opisane bemole (♭) • SP0: wybierz, kiedy w zapisie nutowym mają nie być opisane krzyżyki ani bemole. • SP1-SP7: wybierz, kiedy w zapisie nutowym mają być opisane krzyżyki (#).	
020	Sekwencja akordowa	<i>ChdPros.</i>	Informacje na ten temat można znaleźć w zeszycie Data List witrynie internetowej.	01	Określa progresję akordów do odtwarzania za pomocą funkcji automatycznego odtwarzania akordów (strona 30). Szczegółowe informacje na ten temat można znaleźć w zeszycie Data List (strona 2) w witrynie internetowej.	

Numer funkcji	Nazwa funkcji	Wyświetlacz	Zakres/ustawienia	Wartość domyślna	Opisy	Kopia zapasowa ✓ : Tak
Utwór						
021	Głośność utworu	<i>SonVol</i>	0-127	100	Określa poziom głośności utworu.	✓
022	Brzmienie melodii utworu	<i>MelodyUc</i>	001-650	**	Umożliwia zmianę brzmienia melodii wstępnie zdefiniowanego utworu na żądany. Aby uzyskać szczegółowe informacje, patrz strona 40 .	
Efekty						
023	Rodzaj pogłosu	<i>Reverb</i>	01-04: Hall 1, 2, 3, 4 05: Cathedral 06-09: Room 1, 2, 3, XG 10-12: Stage 1,2, XG 13-15: Plate 1, 2, XG 16: Off	**	Umożliwia wybór typu pogłosu (strona 27). Szczegółowe informacje na ten temat można znaleźć w zeszycie Data List (strona 2) w witrynie internetowej.	
024	Poziom pogłosu	<i>RevLevel</i>	0-127	64	Określa poziom pogłosu zastosowany do całego brzmienia instrumentu.	
025	Rodzaj efektu Chorus	<i>Chorus</i>	1-3: Chorus 1, 2, 3 4-6: Flanger 1, 2, XG 7: Celeste XG 8: Off	**	Umożliwia wybór typu chóru (strona 27). Szczegółowe informacje na ten temat można znaleźć w zeszycie Data List (strona 2) w witrynie internetowej.	
026	Typ DSP	<i>DSPTyp</i>	01-41	*	Umożliwia wybór typu DSP (strona 26). Szczegółowe informacje na ten temat można znaleźć w zeszycie Data List (strona 2) w witrynie internetowej.	
027	Panel Sustain	<i>Sustain</i>	On/Off	Off	Określa, czy funkcja Sustain jest włączona, czy wyłączona (strona 28).	✓
028	Rodzaj głównego korektora brzmienia	<i>MasterEQ</i>	1: Standard 2: Boost 3: Piano 4: Bright 5: Mild	1: Standard	Umożliwia wybór rodzaju korekcji stosowanej do wyjścia głośnika itp. w celu uzyskania optymalnego dźwięku w różnych sytuacjach odsłuchowych. Aby uzyskać szczegółowe informacje, patrz strona 28 .	✓
Harmonia/Arpeggio						
029	Rodzaj harmonii/ arpeggio	<i>Harm/Arp</i>	001-026 (Harmony) 027-178 (Arpeggio)	*	Umożliwia wybór rodzaju harmonii lub arpeggio. Szczegółowe informacje na ten temat można znaleźć w zeszycie Data List (strona 2) w witrynie internetowej.	
030	Głośność harmonii	<i>HarmVol</i>	0-127	*	Służy do określania głośności efektu harmonii.	
031	Szybkość arpeggio	<i>ArpVelo</i>	1: Original 2: Key	**	Wybiera sposób określania szybkości arpeggia. • 1 (Original): Używa wartości domyślnej dla każdego rodzaju arpeggio. • 2 (Key): wykorzystuje szybkość (siłę) naciśniętego klawisza.	
032	Kwantyzacja arpeggia	<i>Quantize</i>	1: Off 2: 1/4 3: 1/8 4: 1/16	**	Umożliwia zmianę typu nuty, która synchronizuje taktowanie odtwarzania arpeggio z odtwarzaniem utworu/stylu. • 1 (OFF): Brak synchronizacji. • 2 (1/4): Synchronizuje się z ćwierćnutami. • 3 (1/8): Synchronizuje się z ósemkami. • 4 (1/16): Synchronizuje się z szesnastkami.	

Numer funkcji	Nazwa funkcji	Wyświetlacz	Zakres/ustawienia	Wartość domyślna	Opisy	Kopia zapasowa ✓: Tak
Pedał						
033	Funkcja pedału	<i>Pd1Func</i>	1: Sustain 2: Arpeggio Hold 3: Sustain+Arpeggio Hold 4: Articulation	1: Sustain	Umożliwia wybór funkcji przypisanej do przełącznika nożnego podłączonego do gniazda [SUSTAIN]. • 1 (Podtrzymanie): po naciśnięciu przełącznika nożnego można słyszeć brzmienie nuty, nawet po zwolnieniu klawiszy. • 2 (Przytrzymanie arpeggia): Gdy przełącznik nożny jest wciśnięty, odtwarzanie arpeggio będzie kontynuowane nawet po zwolnieniu klawiszy. • 3 (Sus+ArpeggioH): obie funkcje opisane w punktach 1 i 2 powyżej są stosowane jednocześnie. • 4 (Art.): podczas naciskania przełącznika nożnego stosowany jest efekt artykulacji.	
Metronom						
034	Metrum Licznik	<i>TimeSigM</i>	0-60	**	Określa rytm metronomu.	
035	Metrum Mianownik	<i>TimeSigD</i>	2: Półnuta 4: Czwierćnuta 8: Ósemka 16: Szesnastka	**	Określa rodzaj nut przypadających na uderzenie metronomu.	
036	Głośność metronomu	<i>MetroVol</i>	0-127	100	Określa głośność metronomu.	✓
Lekcja						
037	Ścieżka lekcji (prawa)	<i>R-Part</i>	1-16	1	Określa numer kanału dla lekcji prawej ręki podczas korzystania z funkcji lekcji z utworami w formacie SMF 0 skopiowanymi z komputera. Po wybraniużądanego utworu wywołaj to okno, a następnie użyj [+ / YES] / [- / NO], aby wybraćżądanynumer kanału. Zalecamy wybranie kanału 1 dla partii prawej ręki i kanału 2 dla partii lewej ręki.	
038	Ścieżka lekcji (L)	<i>L-Part</i>	1-16	2	Określa numer kanału ćwiczenia lewej ręki podczas korzystania z funkcji lekcji z utworami w formacie SMF 0 skopiowanymi z komputera. Po wybraniużądanego utworu wywołaj to okno, a następnie użyj [+ / YES] / [- / NO], aby wybraćżądanynumer kanału. Zalecamy wybranie kanału 1 dla partii prawej ręki i kanału 2 dla partii lewej ręki.	
039	Your Tempo	<i>YourTemp</i>	On/Off	On	Ten parametr odnosi się do lekcji 3 pt. „Waiting” („Oczekiwanie”). Gdy ta opcja jest włączona (On), tempo odtwarzania zmienia się, dopasowując do prędkości gry. Jeśli jest wyłączona (Off), tempo odtwarzania zostanie zachowane niezależnie od prędkości gry.	✓
040	Guide	<i>Guide</i>	On/Off	On	Określa, czy podczas lekcji „Waiting” będzie odtwarzana nuta przewodnia (On), czy nie (Off).	✓

Numer funkcji	Nazwa funkcji	Wyświetlacz	Zakres/ustawienia	Wartość domyślna	Opisy	Kopia zapasowa ✓ : Tak
MIDI						
041	Sterowanie lokalne	<i>Local</i>	On/Off	On	Określa, czy klawiatura instrumentu steruje wewnętrznym generatorem brzmień (On), czy nie (Off).	
042	Zegar zewnętrzny	<i>ExtClock</i>	On/Off	Off	Określa, czy odtwarzanie utworu/stylu ma być zsynchronizowane z zegarem wewnętrznym instrumentu (Off), czy zegarem zewnętrznym (On).	
043	Przesyłanie ustawień początkowych	<i>InitSend</i>	YES/NO	-	Umożliwia wysyłanie do komputera danych ustawień panelu. Naciśnij [+ / YES], aby wysłać, lub naciśnij [- / NO], aby anulować.	
Audio						
044	[AUX IN] Głośność dźwięku	<i>AuxInVol</i>	0-127	50	Służy do określania głośności wejścia odtwarzania audio do instrumentu za pośrednictwem gniazda [AUX IN] (strona 55).	✓
045	[USB TO HOST] Głośność dźwięku	<i>USBInVol</i>	0-127	100	Służy do określania głośności wejścia odtwarzania audio do instrumentu za pośrednictwem złącza [USB TO HOST] (str. 58, 59).	✓
046	Audio Loopback (Pętla zwrotna sygnału audio)	<i>Loopback</i>	On/Off	On	Służy do określania, czy sygnał wejściowy audio za pośrednictwem złącza [USB TO HOST] jest przesyłane z powrotem do komputera (On) czy nie (Off) w połączeniu z dźwiękiem audio instrumentu. Jeśli chcesz wysłać do komputera tylko dźwięk instrumentu, wybierz opcję „Off”.	✓
047	Melody Suppressor	<i>MelodySP</i>	On/Off	Off	Podczas używania instrumentu do odtwarzania audio z zewnętrznego urządzenia audio lub komputera podłączonego do gniazda [AUX IN] albo do złącza [USB TO HOST] można za pomocą tego instrumentu wyciszać lub przyciszać wyłącznie partię melodyczną odtwarzanego utworu, wybierając tutaj opcję „On” (strona 59).	
048	Panoramowanie wyciszenia	<i>SupFrPan</i>	L63-C-R63	C	Służy do określania położenia panoramy stereofonicznej dźwięku odtwarzanego z zewnętrznego urządzenia audio, który ma być wyciszony lub przyciszony (strona 59).	
Blokowanie pamięci rejestracyjnej						
049	Blokowanie stylów	<i>StyleFrz</i>	On/Off	Off	Jeśli chcesz wyświetlić pamięć rejestracyjną bez nadpisywania bieżących ustawień stylu, wybierz opcję „On”.	✓
050	Blokowanie transpozycji	<i>TransFrz</i>	On/Off	Off	Jeśli chcesz wyświetlić pamięć rejestracyjną bez nadpisywania bieżącego ustawienia transpozycji, wybierz opcję „On”.	✓
051	Blokowanie brzmienia	<i>VoiceFrz</i>	On/Off	Off	Jeśli chcesz wyświetlić pamięć rejestracyjną bez zastępowania bieżącego ustawienia brzmienia, wybierz opcję „On”.	✓

Numer funkcji	Nazwa funkcji	Wyświetlacz	Zakres/ustawienia	Wartość domyślna	Opisy	Kopia zapasowa ✓ : Tak
Tryb Duo						
052	Punkt podziału Duo	<i>DuoPnt</i>	36-96 (C1-C6;PSR-E383, YPT-380) 28-103 (E0-G6;PSR-EW320, YPT-W320)	66 (F#3)	Umożliwia ustawienie klawisza dzielącego obszar klawiatury na lewą i prawą sekcję odtwarzacza (strona 29).	
053	Głośność Duo R	<i>DuoRVol</i>	0-127	*	Określa głośność prawej sekcji odtwarzacza.	
054	Głośność Duo L	<i>DuoLVol</i>	0-127	*	Określa głośność lewej sekcji odtwarzacza.	
055	Oktawa Duo R	<i>DuoROct</i>	-3-+3	*	Określa wysokość dźwięku prawej sekcji odtwarzacza w oktawach.	
056	Oktawa Duo L	<i>DuoLOct</i>	-3-+3	*	Określa wysokość dźwięku lewej sekcji odtwarzacza w oktawach.	
057	Typ duetu	<i>DuoType</i>	1: Balance 2: Separate	2: Separate	Umożliwia wybór sposobu odtwarzania dźwięku przez wbudowany głośnik podczas korzystania z Duo. Aby uzyskać szczegółowe informacje, patrz strona 29.	
Pamięć						
058	Tryb pamięci	<i>Storage</i>	On/Off	Off	Kopiuje pliki utworu lub stylu z instrumentu na komputer, włącz tę opcję. Nie można grać na instrumencie, gdy opcja ta jest wyłączona.	
Plik stylu						
059	Rejestrowanie stylu	<i>StyleReg</i>	001- <i>nnn</i>	-	Umożliwia indywidualne rejestrowanie plików stylów skopiowanych z komputera na tym instrumencie (strona 58).	
Utwór demonstracyjny						
060	Grupa demonstracyjna	<i>DemoGrp</i>	1: Demo 2: Preset 3: User 4: Storage	1: Demo	Służy do określania grupy wielokrotnego odtwarzania. Aby uzyskać szczegółowe informacje, patrz strona 39.	✓
061	Tryb odtwarzania utworu demonstracyjnego	<i>PlayMode</i>	1: Normal 2: Random	1: Normal	Określa kolejność utworów przy ciągłym odtwarzaniu. • 1 (Normalna): odtwarzanie zgodnie z numeracją utworów • 2 (Losowy): odtwarzanie w kolejności losowej	✓
Bateria						
062	Czas automatycznego wyłączenia	<i>AutoOff</i>	Disabled, 5/10/15/30/60/120 (minuty)	15 minut	Umożliwia wybór czasu, jaki upływa od ostatniej wykonanej operacji do momentu automatycznego wyłączenia instrumentu.	✓
063	Rodzaj baterii	<i>Battery</i>	1: Alkaline 2: Ni-MH	1: Alkaline	Umożliwia wybór typu używanych baterii.	✓

* Odpowiednia wartość jest dobierana automatycznie do każdej kombinacji brzmień.

** Odpowiednia wartość jest dobierana automatycznie do poszczególnych utworów, stylów i rodzajów arpeggia.

Kopia zapasowa i inicjalizacja

Kopia zapasowa danych i ustawienia kopii zapasowej

Dane i ustawienia wymienione poniżej zostaną zachowane nawet po wyłączeniu instrumentu. Obszar przechowywania składa się z obszaru kopii zapasowych i obszaru pamięci flash.

Obszar kopii zapasowej (Elementy docelowe opcji „Kasowanie kopii zapasowej” opisane później)

- **Utworki użytkownika (strona 49)**
- **Numery stylów 261–270 (strona 58)**
- **Pamięć rejestracyjna (strona 52) *1**
- **Różne ustawienia w funkcjach (strona 60) *1 *2**
- **Stan zaliczenia Keys to Success (strona 45) *1**

*1 Zapisywany lub nadpisywany w pliku kopii zapasowej (.BUP) po wyłączeniu zasilania.

NOTYFIKACJA

Gdy instrument zostanie wyłączony w następujących sytuacjach, kopia zapasowa nie zostanie wykonana, w wyniku czego elementy wymienione powyżej mogą zostać utracone.

- Podczas odłączania zasilacza sieciowego, gdy instrument jest włączony
- Podczas przerwy w dostawie prądu
- Przy niskim poziomie baterii, gdy instrument jest zasilany wyłącznie bateryjnie
- Przy podłączonym zasilaczu sieciowym, gdy instrument jest zasilany wyłącznie bateryjnie

*2 Elementy, dla których w kolumnie „Kopia zapasowa” na Liście funkcji (str. 60–65) wpisano znacznik wyboru.

Obszar pamięci flash (Elementy docelowe „Czyszczenia pamięci flash” zostały opisane dalej)

- **Wszystkie pliki utworów skopiowane z komputera (strona 58)**
- **Wszystkie pliki stylu skopiowane z komputera (strona 58)**

Plik kopii zapasowej (.BUP)

- Po włączeniu trybu pamięci (strona 56) wszystkie dane i ustawienia w obszarze kopii zapasowej zostaną zapisane w obszarze flash jako pojedynczy zarchiwizowany plik, określany jako plik kopii zapasowej (.BUP). Na wypadek późniejszego użycia plik ten można skopiować na komputer zewnętrzny lub urządzenie przenośne jako kopię zapasową.
- Plik kopii zapasowej (.BUP) zapisany na komputerze lub urządzeniu przenośnym można w razie potrzeby wyświetlić z powrotem na instrumencie. Aby to zrobić, włącz tryb pamięci (strona 56) na instrumencie, zastąp plik kopii zapasowej (.BUP) na dysku instrumentu plikiem z dysku komputera, a następnie wyłącz tryb pamięci, aby odzwierciedlić dane i ustawienia w obszarze kopii zapasowej.

Szczegółowe instrukcje dotyczące kopiowania pliku kopii zapasowej można znaleźć w [strona 56](#).

UWAGA

- *Rozmiar pliku kopii zapasowej (.BUP) zależy od pojemności danych, które zostały utworzone lub zapisane w instrumencie. Maksymalny rozmiar to około 618 KB.*

Inicjowanie instrumentu

Dane kopii zapasowej i ustawienia kopii zapasowej można odpowiednio zainicjować, wykonując następujące operacje.

Kasowanie kopii zapasowej

Ta operacja inicjuje wszystkie dane i ustawienia w obszarze Kopia zapasowa. Aby to zrobić, jednocześnie przytrzymaj najwyższy biały klawisz i naciśnij [ON] (Gotowość/Włączony), aby włączyć instrument.

PSR-E383, YPT-380



Najwyższy biały klawisz



PSR-EW320, YPT-W320

Czyszczenie pamięci flash

Ta operacja usuwa wszystkie dane z obszaru Flash. Aby to zrobić, przytrzymaj jednocześnie najwyższy biały klawisz i trzy najwyższe czarne klawisze, a następnie naciśnij [ON] (Gotowość/Włączony), aby włączyć instrument.

PSR-E383, YPT-380

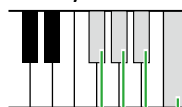

Najwyższy biały klawisz oraz trzy najwyższe czarne klawisze

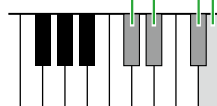

PSR-EW320, YPT-W320

NOTYFIKACJA

- Przed wykonaniem operacji kasowania kopii zapasowej lub czyszczenia pamięci flash pamiętaj o zapisaniu ważnych danych na komputerze lub urządzeniu przenośnym, jeśli jest to wymagane. Należy to zrobić, ponieważ podczas operacji kasowania można również usunąć zakupione dane.

Rozwiązywanie problemów

Problem	Możliwa przyczyna i rozwiązanie
Podczas włączania lub wyłączenia instrumentu słychać przez chwilę trzaski.	Jest to normalne i wskazuje, że instrument odbiera energię moc. Podczas włączania zasilania, przekręć pokrętkę [MASTER VOLUME] (strona 8) do samego końca.
Zaraz po włączeniu instrumentu następuje nagle i nieoczekiwane wyłączenie zasilania.	Najwyraźniej zadziałał obwód ochronny z powodu nadmiernego natężenia prądu. Może się to zdarzyć w przypadku użycia innego zasilacza sieciowego niż zalecany lub usterki zasilacza AC. Należy używać tylko wskazanego zasilacza (strona 70). Jeśli instrument działa nieprawidłowo, natychmiast przestań z niego korzystać i przekaż go do sprawdzenia wykwalifikowanym pracownikom serwisu firmy Yamaha.
Zasilanie niespodziewanie się wyłącza.	Jest to normalne, ponieważ może być włączona funkcja automatycznego wyłączenia (strona 7).
Podczas korzystania z telefonu komórkowego pojawiają się zakłócenia.	Korzystanie z telefonu komórkowego w pobliżu instrumentu może powodować zakłócenia. Aby tego uniknąć, należy wyłączyć telefon komórkowy lub używać go w większej odległości od instrumentu.
W przypadku korzystania z instrumentu w połączeniu z aplikacją działającą na urządzeniu przenośnym w głośnikach instrumentu lub w słuchawkach słychać zakłócenia.	W przypadku użytkowania instrumentu razem z aplikacją do urządzenia przenośnego zaleca się włączenie w tym urządzeniu funkcji Tryb samolotowy, aby zapobiec ewentualnym szumom związanym z komunikacją.
Aplikacja w urządzeniu przenośnym nie rozpoznaje instrumentu	Tryb pamięci (funkcja nr 058; strona 65) może być włączony. Wyłącz tę opcję.
<ul style="list-style-type: none"> Głośność jest za mała. Jakość dźwięku jest słaba. Styl lub utwór nieoczekiwanie zatrzymuje się lub nie gra. Nagrane dane utworu itp. nie są odtwarzane poprawnie. Wyświetlacz LCD nagle gaśnie, a wszystkie ustawienia panelu się zerują. 	Baterie są słabe lub wyczerpane. Wymień wszystkie baterie na zupełnie nowe lub użyj dołączonego zasilacza sieciowego.
Nawet podczas gry na klawiaturze lub odtwarzania utworu lub stylu nie jest generowany żaden dźwięk.	Do gniazda [PHONES/OUTPUT] może być podłączona wtyczka. Gdy do gniazda podłączone są słuchawki, dźwięk nie jest emitowany przez głośniki.
	Sterowanie lokalne (funkcja nr 041; strona 64) może być włączone. Jeśli tak jest, wyłącz tę opcję.
Instrument nie reaguje podczas obsługi.	Tryb pamięci (funkcja nr 058; strona 65) może być włączony. Jeśli tak jest, wyłącz tę opcję.
Nie wszystkie brzmienia są słyszalne lub dźwięk jest ucinany.	Instrument dysponuje polifonią o maksymalnie 48 nutach, wliczając w to brzmienie dodatkowe, brzmienie Split, styl, utwór i metronom. Nuty spoza tego limitu nie wybrzmiewają.
Harmonia nie wybrzmiewa.	Metoda odtwarzania typów harmonii różni się w zakresie 001–005, 006–012 i 013–026. Typy harmonii 001–005 działają tylko wtedy, gdy funkcja ACMP jest włączona, natomiast typy 006–026 działają niezależnie od tego, czy funkcja ACMP jest włączona, czy wyłączona. Typy harmonii 006–012 działają tylko podczas jednoczesnego grania dwóch nut. Aby uzyskać szczegółowe informacje, patrz strona 24.

Problem	Możliwa przyczyna i rozwiązanie
Odtwarzanie utworu/stylu/arpeggio/metronomu nie rozpoczyna się mimo prawidłowej operacji.	Zegar zewnętrzny (funkcja 042; strona 64) może być ustawiony na „On”. Jeśli tak jest, wyłącz go.
Głośność stylu lub utworu jest zbyt niska.	Sprawdź ustawienie głośności dla każdej funkcji (str. 61, 62).
Akordy grane na lewej części klawiatury nie są rozpoznawane, nawet gdy włączona jest funkcja ACMP.	Ustawienie funkcji 003 „Punkt podziału” (strona 60) nie jest odpowiednie. Ustaw odpowiednią wartość.
Partie stylów innych niż rytm mogą nie wytwarzać dźwięków.	Gdy funkcja ACPM jest włączona (na wyświetlaczu pojawia się symbol ACMP), zagraj akord w obszarze lewej ręki. Gdy funkcja ACMP nie jest włączona, naciśnij przycisk [ACMP ON/OFF], aż pojawi się ACMP (strona 32), a następnie zagraj akord w obszarze lewej ręki.
ACMP nie pojawia się na wyświetlaczu nawet po naciśnięciu [ACMP ON/OFF].	Instrument nie znajduje się w trybie Style (Styl), lecz w trybie Song (Utwór). Naciśnij [SONG]/[STYLE] aby na wyświetlaczu pojawiło się STYLE , a następnie naciśnij [ACMP ON/OFF].
Styl nie jest odtwarzany zgodnie z granym akordem.	Bieżący Fingering Type (strona 31) nie odpowiada sposobowi grania akordów. Sprawdź ustawienia. Jeśli opcja Fingering Type (strona 31) jest ustawiona na „Multi Finger (Multi)”, mogą wystąpić następujące reakcje na operacje użytkownika. Jest to jednak normalne zjawisko. <ul style="list-style-type: none"> • Jeśli podobne akordy są grane jeden po drugim (na przykład akord molowy z septymą małą, po którym następuje akord molowy z tą samą prymą), styl może się nie zmienić. • Jeśli naciskane są tylko dwa klawisze, optymalny akord zostanie wykryty na podstawie akordu zagrane bezpośrednio wcześniej. • Jeśli grana jest oktawa, w akompaniamencie będzie słyszane tylko odtwarzanie stylu.
Wygląda na to, że przełącznik nożny (służący do funkcji przedłużania dźwięków) działa odwrotnie. Na przykład naciśnięcie przełącznika nożnego ucina dźwięk, a zwolnienie przedłuża.	Biegunowość przełącznika nożnego jest odwrócona. Przed włączeniem zasilania upewnij się, że wtyczka przełącznika nożnego jest prawidłowo podłączona do gniazda [SUSTAIN].
Charakterystyka tonalna dźwięku i głośność brzmienia zmieniają się w zależności od nuty.	Jest to normalne zjawisko. Metoda generowania brzmień AWM wykorzystuje wielokrotne nagrania (próbki) instrumentu w zakresie klawiatury. W ten sposób rzeczywisty dźwięk brzmienia może być nieco inny w zależności od nuty.

Dane techniczne

			PSR-E383	YPT-380	PSR-EW320	YPT-W320
Nazwa produktu			Keyboard cyfrowy			
Wielkość/Waga	Wymiary (szer. x wys. x gł.)		941 mm × 105 mm × 317 mm		1,148 mm × 105 mm × 317 mm	
	Waga		4,4 kg (bez baterii)		5,2 kg (bez baterii)	
Element sterujący Interfejs	Klawiatura	Liczba klawiszy	61		76	
		Dynamika klawiatury	Soft, Medium, Hard, Off			
	Wyświetlacz	Typ	LCD (wyświetlacz ciekłokrystaliczny)			
		Podświetlenie	Tak			
		Język	angielski			
	Panel	Język	angielski			
Brzmienia	Generator brzmień		AWM Stereo Sampling (próbki stereo AWM)			
	Polifonia (maks.)		48			
	Wstępnie zdefiniowane	Liczba brzmień	650 (258 brzmień panelu + 25 zestawów perkus./SFX + 20 schematów arpeggio + 347 brzmień XGLite)			
	Zgodność		GM/XGLite			
Efekty	Rodzaje	Pogłos	15			
		Chorus	7			
		DSP	41			
		Główny korektor brzmienia	5			
	Funkcje	Dual	Tak			
		Split	Tak			
		Tryb Duo	Tak			
		Panel Sustain	Tak			
		Arpeggio	152			
		Harmonia	26			
		Melody Suppressor	Tak			
	Articulation	Tak (12 brzmień Super Articulation Lite)				
	Style akompaniamentu	Liczba fabrycznych stylów		260		
Tryb palcowania akordów		Smart Chord, Multi finger				
Sterowanie stylami		ACMP ON/OFF, SYNC START, START/STOP, INTRO/ENDING/rit., MAIN/AUTO FILL				
Style zewnętrzne		10				
Inne funkcje		Muzyczna baza danych	200			
		Ustawianie jednym przyciskiem (OTS)	Tak			
		Automatyczne odtwarzanie akordów	50 sekwencji akordowych			
Zgodność		Style File Format (SFF)				

			PSR-E383	YPT-380	PSR-EW320	YPT-W320	
Utwory (MIDI)	Wstępnie zdefiniowane	Liczba wstępnie zaprogramowanych utworów	125				
	Nagrywanie	Liczba utworów	5				
		Liczba ścieżek	2				
		Ilość danych	Okolo 10 000 nut				
	Format	Odtwarzanie	SMF (Format 0, Format 1)				
Nagrywanie		Własny format plików					
Funkcje	Pamięć rejestracyjna	Liczba pamięci	10				
	Lekcja		KEYS TO SUCCESS, 3-Step Lesson (Listening, Timing, Waiting), Powtórzenie A-B, Rhythm & Touch Tutor				
	Utwór demonstracyjny		Tak				
	USB Audio (USB TO HOST)		44,1 kHz, 16 bitów, stereo				
	Ogólne elementy sterujące	Metronom		Tak			
		Zakres tempa		11-280			
		Transpozycja		Od -12 do 0, od 0 do +12			
		Dostrajanie		427,0 - 440,0 - 453,0 Hz (co około 0,2 Hz)			
Różne	Przycisk PIANO		Tak (przycisk [PORTABLE GRAND])				
Przechowywanie i Podłączenia	Pamięć	Pamięć wewnętrzna	Okolo 1,4 MB				
	Podłączenia	DC IN		12 V			
		Słuchawki/wyjście		Standardowe stereofoniczne gniazda typu jack (PHONES/OUTPUT)			
		Pedał przedłużenia dźwięków		Tak			
		AUX IN		Gniazdo stereofoniczne typu mini jack			
		USB TO HOST		Tak (MIDI/AUDIO)			
System audio	Wzmacniacze		2,5 W × 2				
	Głośniki		12 cm x 2				
Zasilacz	Zasilacz	Zasilacz AC	PA-130 lub odpowiednik zalecany przez firmę Yamaha (Wyjście: DC 12 V, 0,7 A lub 1,0 A)				
		Baterie	Sześć baterii alkalicznych (LR6), manganowych (R6) lub akumulatorów Ni-MH (HR6), rozmiar AA				
	Zużycie energii		5 W (przy korzystaniu z zasilacza sieciowego PA-130)				
	Automatyczne wyłączenie		Tak				
Dołączone wyposażenie			<ul style="list-style-type: none"> • Pulpit na nuty • Podręcznik użytkownika • Zasilacz AC *(PA-130 lub odpowiednik zalecany przez firmę Yamaha) • Online Member Product Registration <p>*: Może nie być dołączony (w zależności od kraju). Można to sprawdzić u miejscowego przedstawiciela handlowego firmy Yamaha.</p>				
Akcesoria sprzedawane oddzielnie (Mogą być niedostępne w zależności od kraju).			<ul style="list-style-type: none"> • Zasilacz AC: Dla użytkowników w USA lub Europie: PA-130 lub odpowiednik zalecany przez firmę Yamaha Modele przeznaczone na pozostałe rynki: PA-3C, PA-130 lub odpowiednik zalecany przez firmę Yamaha • Statyw instrumentu: L-2C • Słuchawki: HPH-150, HPH-100, HPH-50 • Przełącznik nożny: FC4A, FC5 • Pokrowiec na keyboard: SC-KB630 (do modelu PSR-E383, YPT-380), SC-KB730 (do modelu PSR-EW320, YPT-W320) 				

* Zawartość tego podręcznika odnosi się do najnowszych danych technicznych zgodnie z datą publikacji. Najnowszy podręcznik można pobrać z witryny internetowej firmy Yamaha. Ponieważ dane techniczne, wyposażenie i akcesoria sprzedawane oddzielnie mogą się różnić w poszczególnych krajach, należy je sprawdzić u lokalnego sprzedawcy sprzętu firmy Yamaha.

Indeks

Cyfry

3-Step Lesson 47

A

Akompaniamt automatyczny 32
Akord 35, 36
Arpeggio 23
Artykulacja 22
AUTO FILL 33
Automatyczne odtwarzanie akordów.... 30
Automatyczne wyłączenie..... 7
AUX IN 55

B

Bateria 6
Brzmienie 12, 13, 18
Brzmienie dodatkowe 19
Brzmienie główne 18
Brzmienie S.Art Lite 22
Brzmienie Split 20

C

Chorus 27
Część (nagranie) 50
Część (odtwarzanie) 41
Czyszczenie pamięci flash 66

D

Dane techniczne 69
Data List 2
Dołączone wyposażenie 2
Dostrajanie 60
DSP 26
Dual (warstwa) 19

E

ENDING (zakończenie) 33

F

Fingering Type 31
Freeze 53
Funkcja interfejsu audio USB 58
Funkcja nabijania tempa 15
Funkcja Synchro Start 32
Funkcje 60

G

Głośnik zewnętrzny 54
Głośność 7
Głośność (metronom) 16
Głośność metronomu 16
Głośność (styl) 33, 61
Głośność stylu 33, 61
Głośność utworu 39, 62
Głośność (utwór) 39, 62
Główne ustawienie głośności 7
Główny korektor brzmienia 28

H

Harmonia 23
Harmonia, rodzaj 24

I

Inicjalizacja 66
INTRO (wstęp) 33

K

Kasowanie kopii zapasowej 66
Kategoria utworu 38
Keys To Success 44
Klawisz stylu 31
Komputer 56
Kopia (plik) 56
Kopia zapasowa 66

L

Lekcja 43
Lista funkcji 60
Listen 47

M

MAIN (sekcja główna) 33
Melody Suppressor 59
Metronom 16
Metrum 16
MIDI 58, 64
Multi Finger 31
Muzyczna baza danych 37

N

Nagrywanie 49

O

OTS 18

P

Pamięć rejestracyjna 52
Pauza 40
Pedał (przełącznik nożny) 54
Plik kopii zapasowej 57, 58, 66
Plik stylu 37, 57, 58
Plik utworu 57, 58
Podręcznik wideo 2
Pogłos 27
Powtórz A-B 41
Poziom głośności (brzmienie dodatkowe) 61
Poziom głośności (brzmienie główne) ... 61
Poziom głośności (brzmienie Split) 61
Przełącznik nożny (pedał) 54
Przewijanie do przodu 40
Przewijanie do tyłu 40
Pulpit nutowy 7
Punkt podziału 20, 32, 60

R

Rhythm & Touch Tutor 42
Rodzaj arpeggia 24
Rodzaj baterii 7
Rozwiązywanie problemów 67

S

Sekcja 33
Słuchawki 54
Smart Chord 31, 36
Smart Device Connection Manual 2
Split 20
Styl 12, 13, 30
Sustain 28

T

Tempo 15
Timing 47
Touch Response 21
Transpozycja 60
Tryb Duo 29
Tryb pamięci 56, 65

U

Urządzenie przenośne 59
Ustawienie jednym dotknięciem 18
Utwór 12, 13, 38
Utwór demonstracyjny 38, 65
Utwór użytkownika 49

W

Waiting 47
Warstwa (Dual) 19
Wyświetlacz 17

Z

Zakres akompaniamentu automatycznego 32
Zasilacz AC 6
Zasilanie 6, 7
Zeszyt Song Book, księga utworów 2

© 2024 Yamaha Corporation

Published 06/2024

LB-B0