

SILENT *Cello*TM

SVC50

Mode d'emploi

Nous vous remercions d'avoir fait l'acquisition d'un "SILENT CelloTM" Yamaha. Pour obtenir le maximum de plaisir et de performances de votre "SILENT CelloTM", nous vous conseillons de lire attentivement ce mode d'emploi avant d'utiliser l'instrument. Conservez-le en lieu sûr pour vous y reporter ultérieurement.

Français

Table des matières

Précautions	2
Unité principale/accessoires	3
Nomenclature	4
Préparation	6
■ Accordage	6
■ Fixation du support de poitrine.....	7
■ Fixation du support de genou.....	8
■ À propos de la pique	9
Rangement de l'instrument dans sa housse de transport	10
Remplacement des cordes.....	11
Alimentation	13
■ Alimentation par piles.....	13
■ Alimentation secteur	13
Connexion des appareils externes	14
Utilisation des commandes	16
La réverbération	16
Fiche technique	17

Votre SILENT Cello™ vous procurera de nombreuses années de fonctionnement fiable si vous observez les quelques mesures de précautions suivantes :

■ Emplacement

Ne placez jamais l'instrument dans des endroits où il serait soumis aux conditions suivantes pour éviter qu'il ne se déforme, ne se décolore ou ne subisse des dommages plus graves.

- Plein soleil (par exemple, derrière une vitre).
- Chaleur excessive (près d'une source de chaleur, à l'extérieur ou dans un véhicule fermé pendant la journée).
- Humidité excessive.
- Poussière excessive.
- Vibrations importantes.

■ Alimentation électrique

- Mettez toujours l'instrument hors tension lorsque vous avez fini de l'utiliser.
- Si vous utilisez un adaptateur secteur, débranchez-le à la prise secteur lorsque vous envisagez de ne pas utiliser l'instrument pendant une période prolongée.
- Débranchez l'adaptateur secteur en cas d'orage.
- Ne branchez jamais l'adaptateur secteur sur une prise déjà utilisée pour un appareil à consommation d'électricité élevée comme, par exemple, un appareil de chauffage ou une cuisinière électrique. Évitez également d'utiliser des prises multiples car elles peuvent réduire la qualité du son ou endommager l'instrument.

■ Mise hors tension avant de faire les raccordements

- Pour éviter d'endommager le SILENT Cello™ et les appareils auquel il est connecté (un système de sonorisation par exemple), mettez tous les appareils concernés hors tension avant de brancher ou de débrancher les câbles audio.

■ Manipulation et transport

- Ne manipulez jamais les commandes, les connecteurs et autres pièces avec une force excessive.
- Débranchez toujours les câbles en tenant fermement la prise et non pas en tirant sur le câble.
- Avant de déplacer l'instrument, débranchez tous les câbles.
- Évitez de laisser tomber l'instrument, de lui donner des chocs ou de placer des objets lourds dessus car cela pourrait le rayer ou l'endommager plus gravement.

■ Entretien

- Nettoyez la surface de l'instrument avec un chiffon sec et doux.
- Utilisez un chiffon légèrement humide pour retirer les taches plus résistantes et les saletés.
- N'utilisez jamais des produits de nettoyages comme de l'alcool ou un diluant.
- Évitez de placer des objets en vinyle sur l'instrument (le vinyle peut adhérer à la surface et la décolorer).

■ Interférences électriques

- Cet appareil contient des circuits numériques qui peuvent provoquer des interférences s'il est placé trop près d'un poste de radio ou de télévision. Dans ce cas, éloignez-le de l'appareil affecté.

Yamaha ne saurait être tenu responsable des dommages provoqués par des manipulations ou un emploi incorrects de l'instrument.

Unité principale/accessoires

Après avoir ouvert l'emballage, veuillez vérifier si tous les composants de la liste mentionnée ci-dessous sont bien inclus.

- Violoncelle x 1

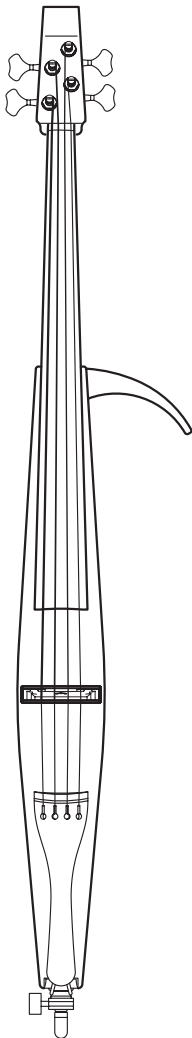

- Chevalet x 1



- Support de poitrine x 1

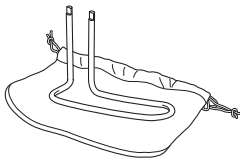

- Supports de genou x 1

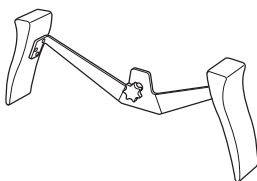

- Housse de transport x 1

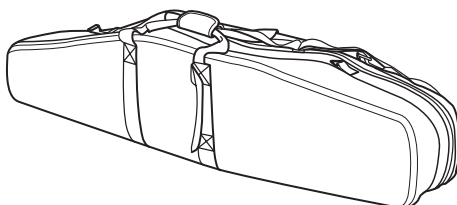

- Câble audio x 1
(Permet le branchement à la prise AUX IN)

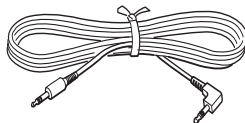

- Casque d'écoute stéréo x 1

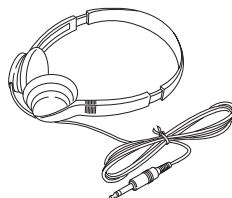

* Les rembourrages en carton placés à l'intérieur de l'étui souple sont des éléments d'emballage utilisés pour le transport. Veuillez retirer les rembourrages en carton avant d'utiliser l'étui.

* Adaptateur secteur (vendu séparément): Yamaha PA-3C (utilisation au Japon), PA-130 (utilisation internationale)

* Deux batteries SUM-3 (taille AA) sont nécessaires pour utiliser le SVC50.

Nomenclature

● Avant

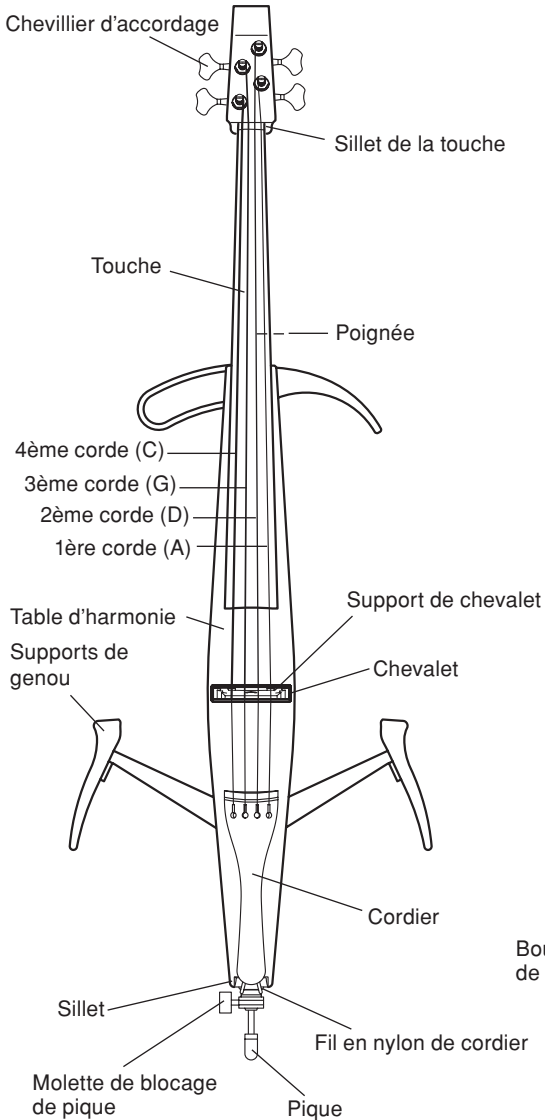

● Arrière

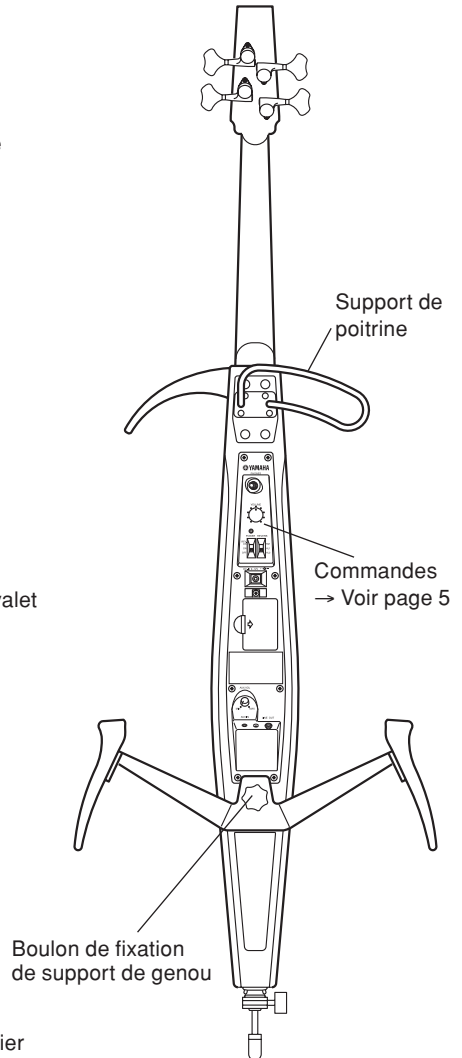

● Commandes

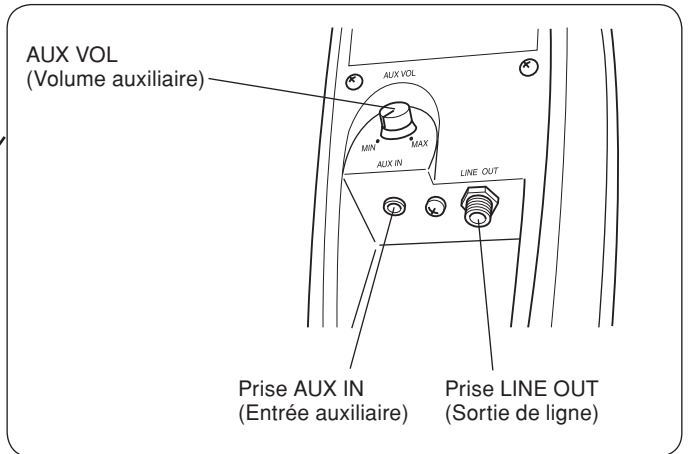
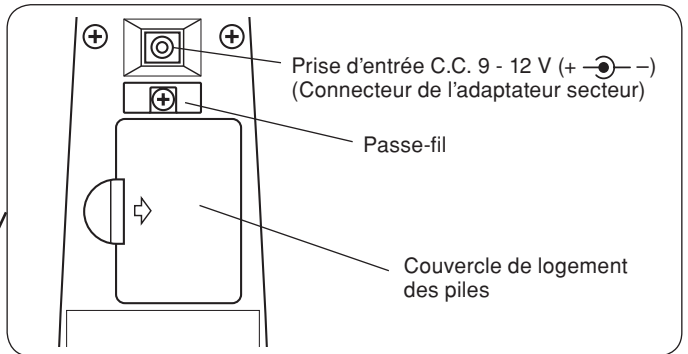
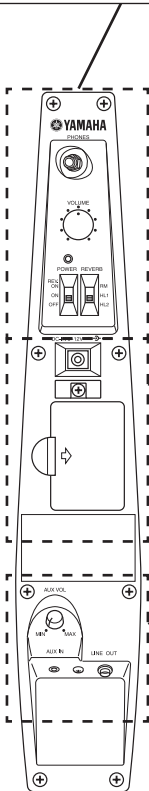
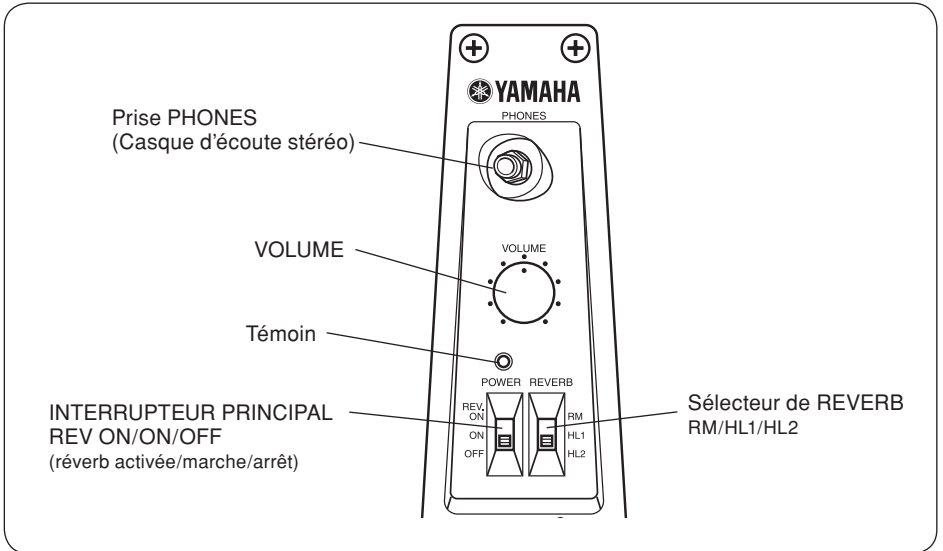

Préparation

■ Accordage

Le SILENT Cello™ est expédié de l'usine sans que son chevalet soit monté. Tout d'abord, montez le chevalet puis procédez à l'accordage.

- La partie inférieure du chevalet supporte la 1ère corde (A), la partie supérieure supporte la 4ème corde (C). Vérifiez que le chevalet est correctement placé, puis montez-le sur son support. Le côté du chevalet sur lequel le logo est appliqué doit faire face au cordier.
- Vérifiez que le côté du chevalet côté cordier se maintient bien en position verticale. Si toutefois il penche d'un côté ou de l'autre, ramenez-le en position verticale en utilisant les deux mains. Vérifiez que chacune des cordes passent bien dans les échancrures correspondantes du chevalet.

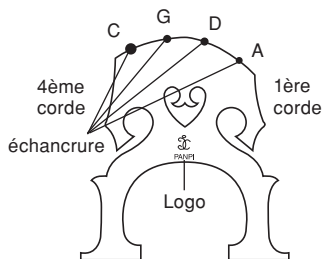

[Echancrure (Vu du cordier)]

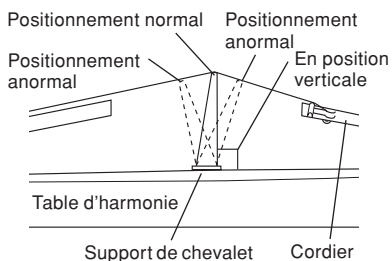

Assurez-vous que les cordes sont correctement placées dans leur échancrure appropriée du chevalet quand vous jouez de l'instrument.

Les cordes peuvent sortir de leur échancrure lors de l'ajustement du chevalet ou du changement de cordes. Comme la première (A) corde et la quatrième (C) corde tendent à sortir facilement de leur échancrure, tenez-les doucement avec vos doigts quand vous accordez l'instrument.

Assurez-vous systématiquement que le chevalet est bien droit, que vous vous apprêtez à jouer l'instrument ou à le ranger.

Notez que même si le chevalet est bien vertical avant l'accordage, il se peut qu'il penche en cours d'accord. Dans ce cas, veillez à le redresser. Il est très important que le chevalet soit bien vertical. S'il penche d'un côté ou de l'autre, la qualité du son est altérée et l'instrument risque d'être endommagé.

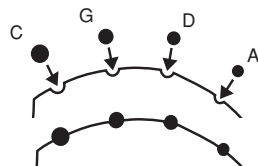

[Assurez-vous que les cordes ne sortent pas de leur échancrure]

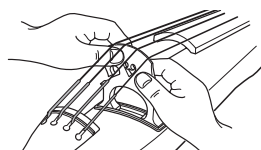

[Le chevalet est placé verticalement]

- Les cordes sont accordées aux hauteurs de tons suivantes. La 1ère corde est accordée sur A, la 2ème corde sur D, la 3ème corde sur G et la 4ème corde sur C. Utilisez un piano, un diapason à branches, un accordeur, etc., et ajustez la hauteur de ton de chaque corde avec les chevilles.

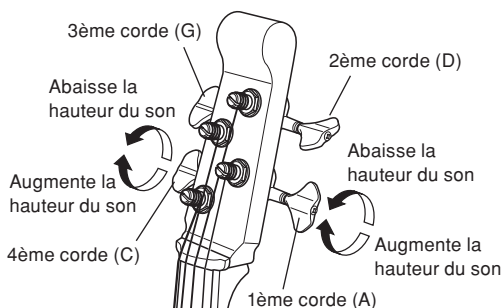

- Utilisez la vis de réglage de tension des dispositifs d'accordage pour doser la pression qui est nécessaire pour faire tourner les chevilles d'accordage.
 - * Si le dispositif d'accordage tourne sous une faible pression
 - Faites tourner la vis de réglage vers la droite (dans le sens des aiguilles d'une montre : **A**)
 - * Si la tension est trop forte et que le dispositif d'accordage est difficile à tourner
 - Faites tourner la vis de réglage vers la gauche (dans le sens inverse des aiguilles d'une montre : **B**)

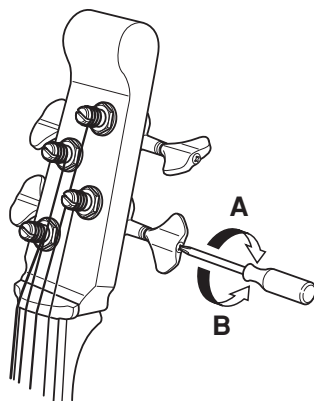

- Dès que l'accordage est terminé, vérifiez que le côté du chevalet placé du côté du cordier est aligné correctement. Si toutefois le chevalet penche d'un côté ou de l'autre, desserrez légèrement les cordes, puis refaites délicatement l'alignement du chevalet en utilisant les deux mains.



Assurez-vous que le fil en nylon de cordier repose correctement sur la partie supérieure du sillet.

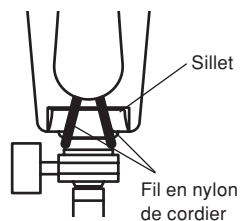

■ Fixation du support de poitrine

Le support de poitrine vous permet de faire reposer le violoncelle contre votre corps quand vous jouez.

Insérez les extrémités du support de poitrine au maximum dans les trous pour fixer le support de poitrine qui se trouve sur l'extrémité supérieure du panneau arrière comme représenté sur l'illustration.

- * **Faites attention à l'orientation du support au moment de sa fixation.**

Dos du SILENT Cello™

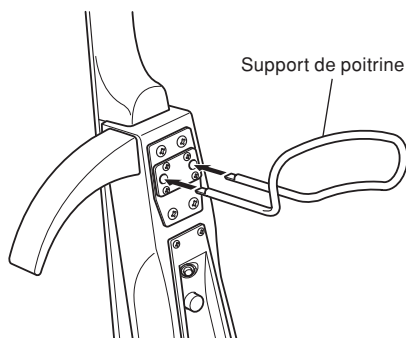

■ Fixation du support de genou

Le support de genou permet au musicien de tenir son instrument avec les genoux. Utilisez le boulon sur le support de genou pour fixer le support au trou fileté de l'extrémité inférieure du panneau arrière comme représenté sur l'illustration.

● Attention ! Au moment de monter ou de séparer le support de genou

- Immobilisez l'instrument au moment d'effectuer la fixation ou la séparation du support de genou.
- Avant de serrer le boulon de fixation, placez le bord inférieur de la plaque de support de genou sur la plaque guide de fixation. (Consultez le schéma 1)
- Le boulon de fixation doit être suffisamment serré afin qu'il n'y ait aucun flottement dans la direction indiquée par "A" sur le schéma 2. Cependant, le support est conçu pour bénéficier d'une certaine souplesse comme indiquée par "B", même lorsque le boulon de fixation a été serré fermement.
- Au moment de monter ou de séparer le support de genou, faites attention à ce qu'il ne tombe pas et frappe l'instrument. Prendre un soin spécial au moment de retirer le support, étant donné que le boulon de fixation est complètement desserré, le support de genou tournera dans la direction indiquée par "C" (schéma 2) et peut facilement tomber. Pour empêcher que cela se produise, tenez le support.

[Schéma 1]

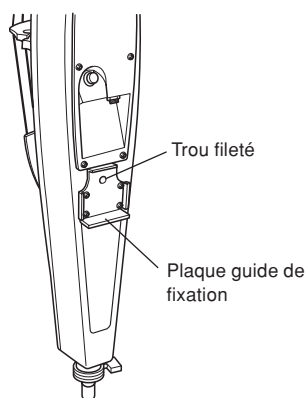

[Schéma 2]

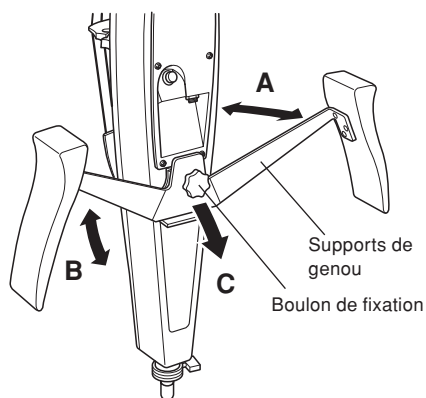

- Ne transportez pas l'instrument par les supports de genou. L'instrument doit toujours être déplacé en saisissant la poignée ou la table d'harmonie de l'instrument.

■ À propos de la pique

Desserrez la molette de blocage de pique, faire ressortir l'extrémité de la pique sur une longueur qui permet de jouer dans une position confortable puis serrez fermement la molette de blocage de pique.

Vérifier que le pied en caoutchouc est monté sur l'extrémité de la pique quand l'instrument est rangé dans son étui ou quand l'instrument n'est pas utilisé.

- L'extrémité de la pique est pointue. Prenez toutes les précautions nécessaires lorsque la pointe de la pique est exposée.
- Assurez-vous que la molette de blocage de la pique est bien serrée afin d'empêcher l'instrument de descendre brutalement pendant que vous exécutez un morceau de musique.
- Ne soulevez pas ni ne balancez pas l'instrument quand l'arrêtoir de pique est desserré. La pique risque de se dégager de l'instrument ce qui peut être très dangereux.

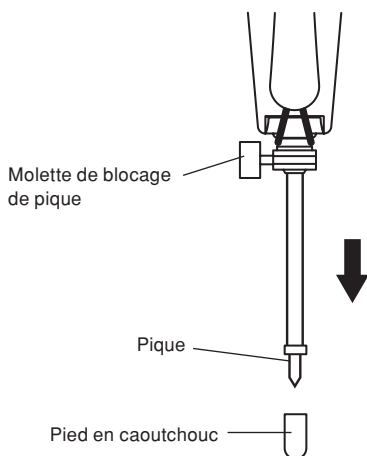

Rangement de l'instrument dans sa housse de transport

L'étui fourni est conçu spécialement pour ranger cet instrument. Il est conçu entreposer et transporter l'instrument avec son chevalet en place.

- N'oubliez pas de ranger l'archet dans son étui avant de le remettre dans la poche à archet de la housse de transport.
- L'étui est utilisé pour transporter l'instrument. Cependant, il n'est pas conçu pour protéger l'instrument contre les chocs. Par conséquent, assurez-vous que l'instrument ne reçoit aucun choc ou qu'aucune force inutile est exercée dessus pendant son transport ou son rangement.
- Quand l'instrument est rangé dans son étui, retirez toujours le support de genou et le support de poitrine, remontez le pied en caoutchouc sur l'extrémité de la pique et rétractez complètement la pique.

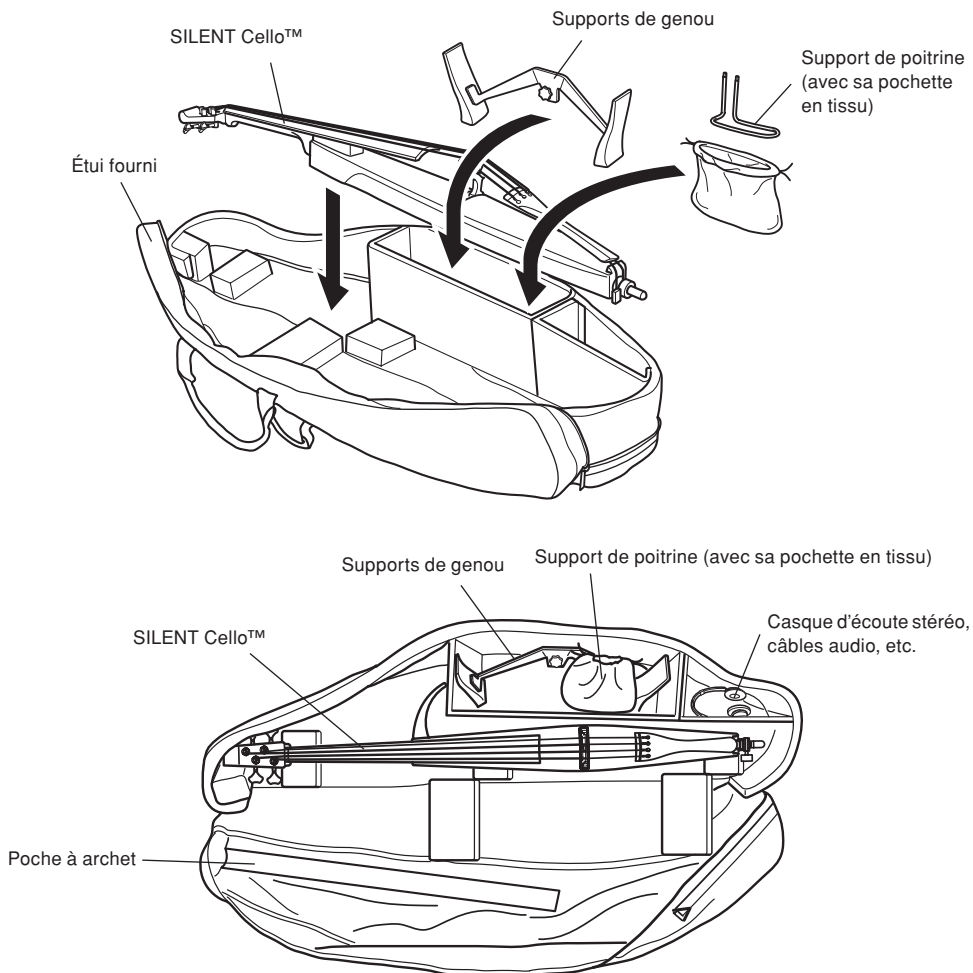

Remplacement des cordes

Quand les cordes vieillissent, la qualité sonore diminue progressivement et il devient difficile d'accorder l'instrument. Quand vous pensez qu'elles sont usées, changez les cordes le plus tôt possible.

Remplacez toujours une corde à la fois même si toutes les cordes doivent être remplacées.

- Retenez que l'extrémité des cordes est tranchante avec laquelle on risque de se blesser les doigts. Prenez toutes les précautions nécessaires lorsque vous devez remplacer les cordes.
- Lorsque des cordes doivent être remplacées ou réglées, n'approchez pas votre visage tout près de l'instrument. En effet, la corde risque de casser brutalement, ce qui peut vous blesser les yeux ou provoquer d'autres blessures.

Enroulement des cordes

- 1 En procédant par dessus le cordier, insérez la bille en bout de corde dans le trou du cordier traction puis tirez sur la corde pour que la bille s'engage solidement dans la fente à l'arrière du cordier.

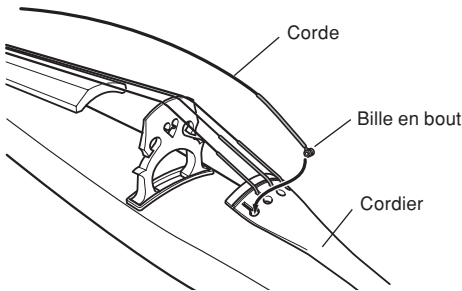

[En regardant par dessous le cordier]

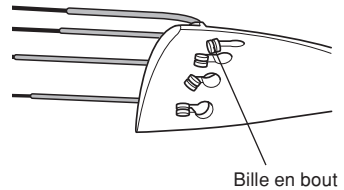

- 2 Étirez l'extrémité opposée de la corde jusqu'à la cheville d'accord et utilisez une pince coupante, etc., coupez le bout de la corde approximativement 10 cm au-delà de la cheville d'accord*.

* De trois à cinq tours autour du plot avec la corde devraient être suffisants. Ajustez le nombre de tours en fonction du type des cordes que vous utilisez. Assurez-vous que la corde est enroulée au moins trois fois mais faites attention à ce que la corde ne soit pas enroulée un trop grand nombre de fois et devienne lourde.

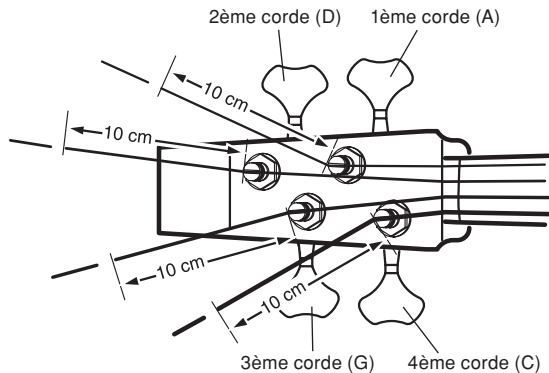
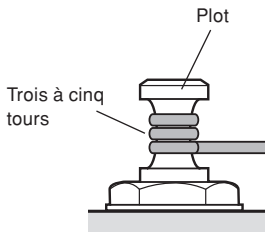

3 Introduisez complètement l'extrémité coupée de la corde dans le trou du plot de la cheville d'accord et repliez-la sur 90°. Tout en tirant sur la corde vers le chevalet pour maintenir de la tension à la corde, tournez la cheville de l'accordeur pour enrouler la corde autour du plot d'accord. L'illustration ci-dessous représente la direction dans laquelle les cordes doivent être enroulées sur les plots et la direction dans laquelle les chevilles d'accord doivent être tournées. Assurez-vous la corde est enroulée vers la base du plot comme représenté sur l'illustration ci-dessous. Beim Aufziehen einer Saite kann der Steg kippen. Achten Sie darauf, daß der Steg senkrecht steht. Prüfen Sie dabei auch, daß jede Saite auf dem Steg in ihrer Nut liegt.

* **Vergewissern Sie sich, daß der Steg mit der zum Saitenhalter weisenden Seite lotrecht auf dem Körper steht.**

[Direction dans laquelle les chevilles doivent être tournées et la direction dans laquelle les cordes doivent être enroulées]

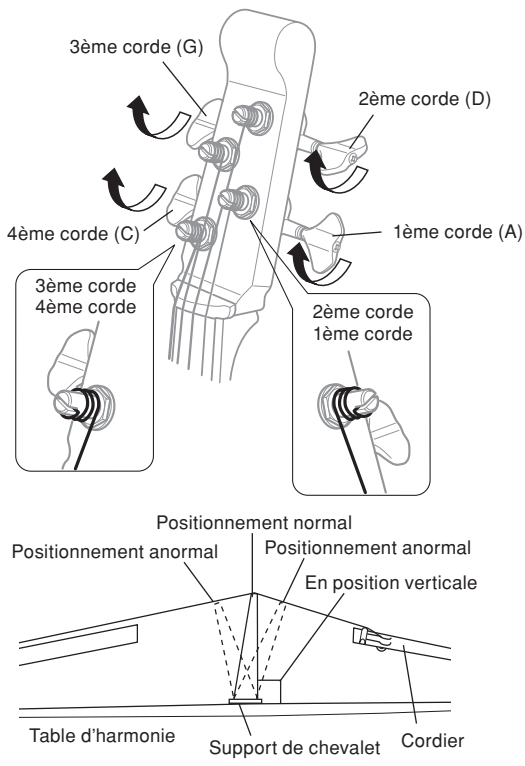
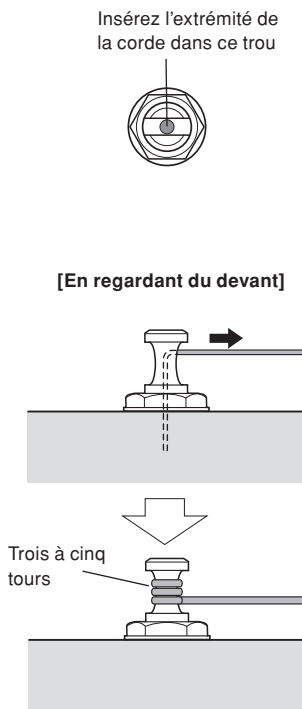

4 Utilisez un piano, un diapason à branches, un accordeur, etc., et ajustez la hauteur de ton de chaque corde avec les chevilles.

* **Référez-vous à la section intitulée "Accordage". (page 6)**

- Si vous ne prévoyez pas d'utiliser l'instrument pendant une longue période de temps, détendez les cordes de la valeur d'une note.
- Avant de jouer de l'instrument, vérifiez que le chevalet se trouve en position verticale. En effet, le chevalet risque d'être abîmé et la qualité du son produit risque d'en souffrir si le chevalet n'est pas positionné correctement.

Alimentation

Le SILENT Cello™ peut fonctionner sur piles ou secteur. Mettez toujours l'interrupteur principal (POWER) du panneau arrière sur OFF avant de procéder au raccordement secteur ou avant de remplacer les piles.

■ Alimentation par piles

- 1 Ouvrez le couvercle de logement des piles situé au dos du SILENT Cello™.
- 2 Insérez les deux batteries (SUM-3, taille AA). Tenez soigneusement compte des repères de polarité comme indiqué sur l'illustration et insérez les piles.
- 3 Remettez le couvercle de logement des piles en place.

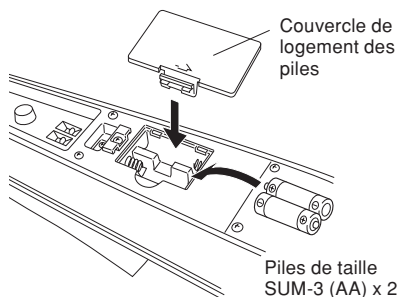

Quand vous faites glisser l'interrupteur principal sur ON (sous tension), le témoin s'allume en vert. Quand l'interrupteur est sur la position REV. ON, le témoin est rouge. Lorsque la charge des piles est faible, le témoin est orange, le son est déformé, la réverb ne fonctionne pas correctement et un bruit devient audible. Lorsque l'un de ces symptômes apparaît, notez les précautions suivantes et remplacez les piles.



⚠ Attention

- Respectez toujours les signes +/- quand vous insérez les piles. Une mauvaise insertion peut déclencher un incendie.
- Remplacez toujours les piles usées par un jeu de piles neuves. Ne mélangez jamais des piles usées et des piles neuves. Ne mélangez jamais différents types de piles (alcalines et manganèse ou piles de différents fabricants ou des types différents du même fabricant). Sinon, un incendie pourrait ce déclencher.
- Pour éviter que l'unité ne soit endommagée par une fuite de liquide des piles ou pour éviter une consommation inutile de la puissance des piles, retirez les piles de l'unité quand vous envisagez de ne pas utiliser l'unité pendant une période prolongée.

■ Alimentation secteur

Adaptateur secteur (vendu séparément): Yamaha PA-3C (utilisation au Japon), PA-130 (utilisation internationale)

- 1 Raccordez le câble de sortie à courant continu de l'adaptateur d'alimentation à la prise d'entrée DC IN 9-12V du SILENT Cello™ implantée à l'arrière de l'instrument et assurez-vous que la fiche est fermement engagée dans la prise.
- 2 Branchez l'adaptateur secteur dans une prise secteur murale d'accès pratique.

- Quand vous utilisez un adaptateur secteur, l'alimentation par piles est automatiquement neutralisée.
- Les piles risquent de suinter si l'adaptateur d'alimentation secteur est principalement utilisé. Pour éviter que le cas produise, nous vous conseillons de retirer les piles de l'instrument si l'adaptateur d'alimentation secteur est utilisé en permanence.
- Lorsque vous utilisez un adaptateur secteur, vérifiez qu'il s'agit bien de l'adaptateur préconisé. L'utilisation d'un adaptateur incompatible aurait pour effet d'endommager l'instrument ou de déclencher un incendie, etc. Utilisez avec précautions.

Connexion des appareils externes

SILENT Cello™

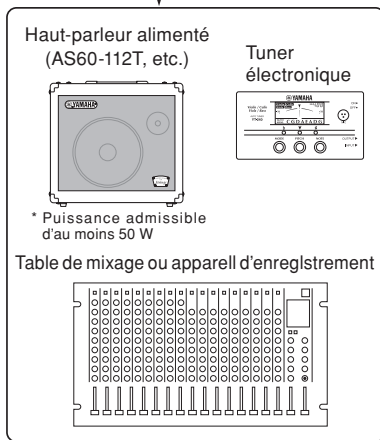
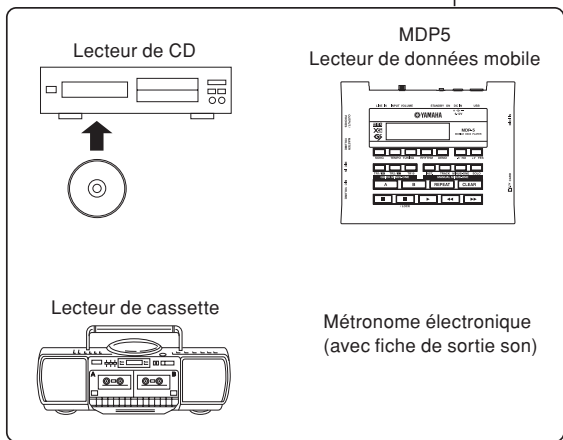
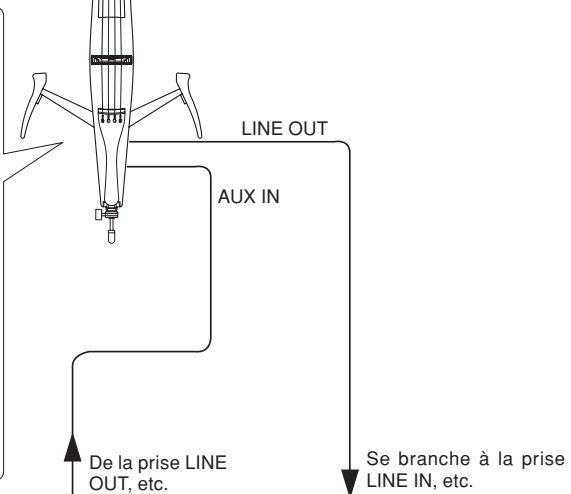
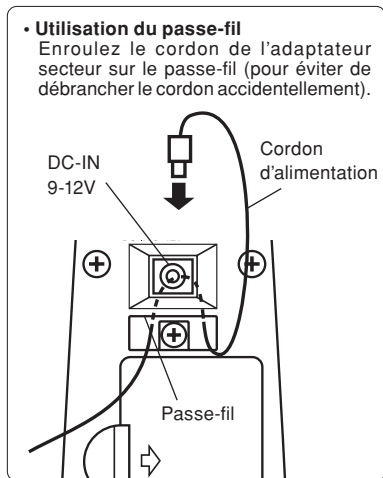
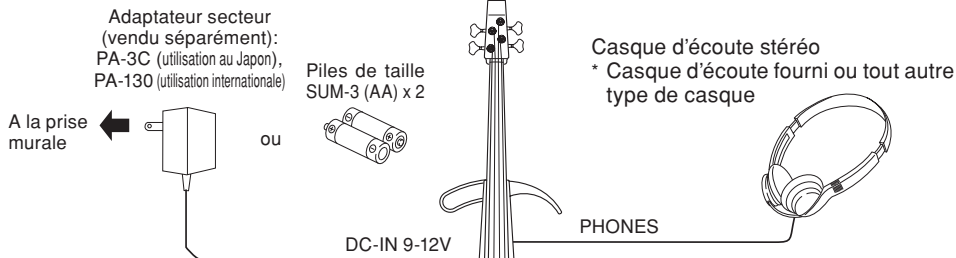

Lorsque l'instrument est raccordé à un équipement audio externe, vérifiez la taille de la prise de raccordement et faites en sorte d'utiliser une taille de fiche adaptée à la prise utilisée puis branchez correctement le câble à la prise.

■ Prise AUX IN

- La prise AUX IN implantée à l'arrière de l'instrument permet d'appliquer au SILENT Cello™ une source externe à signaux stéréo. Raccordez la sortie audio d'un lecteur de CD, d'un lecteur de cassette, etc., à l'instrument pour jouer sur une source audio externe.
- Commandez le niveau de signal AUX IN avec la commande AUX. VOL.

■ Prise LINE OUT

- La prise LINE OUT implantée à l'arrière de l'instrument délivre les signaux stéréo du SILENT Cello™ à destination d'un équipement audio externe. Utilisez un câble optionnel muni d'une fiche téléphonique stéréo (ou d'une fiche téléphonique monaurale) pour raccorder l'instrument à la prise d'entrée audio d'un système externe de haut-parleurs alimenté, une console de mixage, etc., pour écouter à partir d'un équipement audio externe ou pour enregistrer. Vous pouvez aussi raccorder cette prise sur la prise d'entrée (INPUT) d'un tuner électronique et accorder le SILENT Cello™ comme un instrument électronique en utilisant le signal de sortie de l'instrument.
- Le niveau du signal présent à la prise LINE OUT peut être ajusté avec la commande VOLUME.

Attention

- Avant de raccorder le SILENT Cello™ à des appareils externes, vérifiez que l'alimentation des appareils concernés est bien coupée (OFF). Réglez le niveau de volume de la source audio externe sur le niveau minimum avant de raccorder quoi que ce soit. Les réglages de niveaux élevés peuvent endommager l'équipement et votre audition.
 - Si vous débranchez un cordon de connexion pendant que l'alimentation est ON, vous pouvez endommager l'équipement. Le choc soudain dans vos oreilles peut être violent, aussi faites attention.
 - Attention à ne pas marcher sur le cordon d'alimentation. Le cordon pourrait se couper, l'équipement être endommagé et vous pourriez recevoir un choc violent au niveau de vos oreilles.
 - Le signal reçu aux prises de sortie du SILENT Cello™ ne doit JAMAIS être renvoyé à la prise AUX IN, que ce soit directement ou via un équipement externe. Dans ce cas, il se produirait un feedback qui pourrait endommager les composants électroniques internes.
-
- Si des haut-parleurs alimentés sont raccordés à la prise de sortie LINE OUT, des haut-parleurs à puissance admissible inappropriée risquent de déformer le son délivré sous l'effet engendré par les basses fréquences produites par l'instrument. Afin de disposer d'une marge de puissance suffisante, utilisez des haut-parleurs alimentés dont la puissance admissible est égale ou supérieure à 50 watts.

Utilisation des commandes

- 1 Faites glisser l'interrupteur principal à l'arrière de l'instrument, sur sa position ON (en circuit). Le témoin s'allume en vert.
- 2 Branchez un casque d'écoute stéréo à la prise PHONES implantée à l'arrière de l'instrument. Vérifiez que les écouteurs gauche et droit du casque sont bien utilisés sur les oreilles respectives.
- 3 Tournez le bouton VOLUME au niveau désiré.

• Lorsque vous utilisez le casque d'écoute, veillez à ce que le niveau de sortie du casque ne soit pas trop élevé et aussi à ce qu'il ne soit pas utilisé pendant de trop longs moments. En effet, vous risqueriez de gravement abîmer votre système auditif par de telles pratiques.

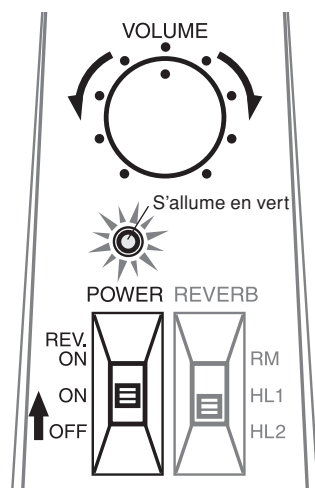

La réverbération

Les SILENT Cello™ intègrent la technologie de réverb DSP de Yamaha. Jouez pendant que vous essayez les trois types de réverb.

- 1 Faites glisser l'interrupteur principal sur la position REV. ON, le témoin s'allumera en rouge et la réverb sera appliquée aux sons du SILENT Cello™.
- 2 Faites glisser le curseur REVERB pour sélectionner l'un des trois modes de réverb .

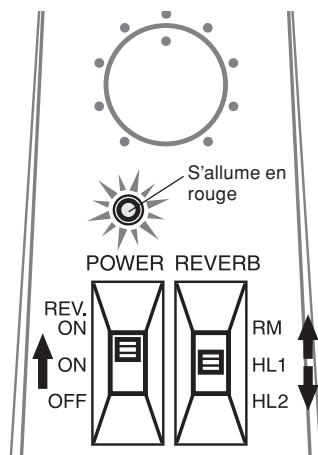

- Mode RM..... cette réverb simule la réverbération naturelle que l'on trouve dans une pièce.
- Mode HL1..... cette réverb simule la réverbération naturelle que l'on trouve dans une salle de concert.
- Mode HL2 la même simulation de réverb que dans HL1 mais avec un temps de décroissance plus long.

Fiche technique

Poignée	Érable
Table d'harmonie	Aulne
Touches/Chevilles	Ebèn
Chevalet	Érable
Support de poitrine	Aluminium
Supports de genou	Hêtre, Aluminium
Chevilles d'accordage	Type à vis sans fin
Cordier	Ebèn
Cordes	Cordes de violoncelle à bille en bout
Capteur	Capteur piézoélectrique est monté sous le chevalet
Connecteurs/commandes	<ul style="list-style-type: none">• Interrupteur principal (REV ON/ON/OFF) (réverb activée/marche/arrêt)• Sélecteur de REVERB (RM/HL1/HL2)• VOLUME• AUX VOL (Volume auxiliaire)• Prise LINE OUT (Sortie de ligne)• Prise PHONES (Casque d'écoute stéréo)• Prise AUX IN (Entrée auxiliaire)
Alimentation	Piles de taille AA (R6/LR6): 2 ou adaptateur d'alimentation
Consommation	2.5 W (avec le PA-3C), 1.0 W (avec le PA-130, PA-130A, B)
Autonomie des piles	
(Durée d'utilisation dans des conditions d'utilisation continues et normales)	
	Avec des piles au manganèse
	<ul style="list-style-type: none">• Sans réverb (Interrupteur principal sur "ON") Environ 15 heures• Avec réverb (Interrupteur principal sur "REV. ON") Environ 2 heures 30
	Avec des piles alcalines
	<ul style="list-style-type: none">• Sans réverb (Interrupteur principal sur "ON") Environ 35 heures• Avec réverb (Interrupteur principal sur "REV. ON") Environ 10 heures
Longueur de corde	690 mm
Dimensions (avec le support de genou installé et la pique complètement rétractée)	1,235 (L) x 432 (l) x 240 (H) mm
Poids (avec les piles, les supports de poitrine et de genou)	3,5kg

* Sous réserve de modifications sans préavis.

ヤマハ株式会社

〒430-8650 静岡県浜松市中区中沢町10-1