

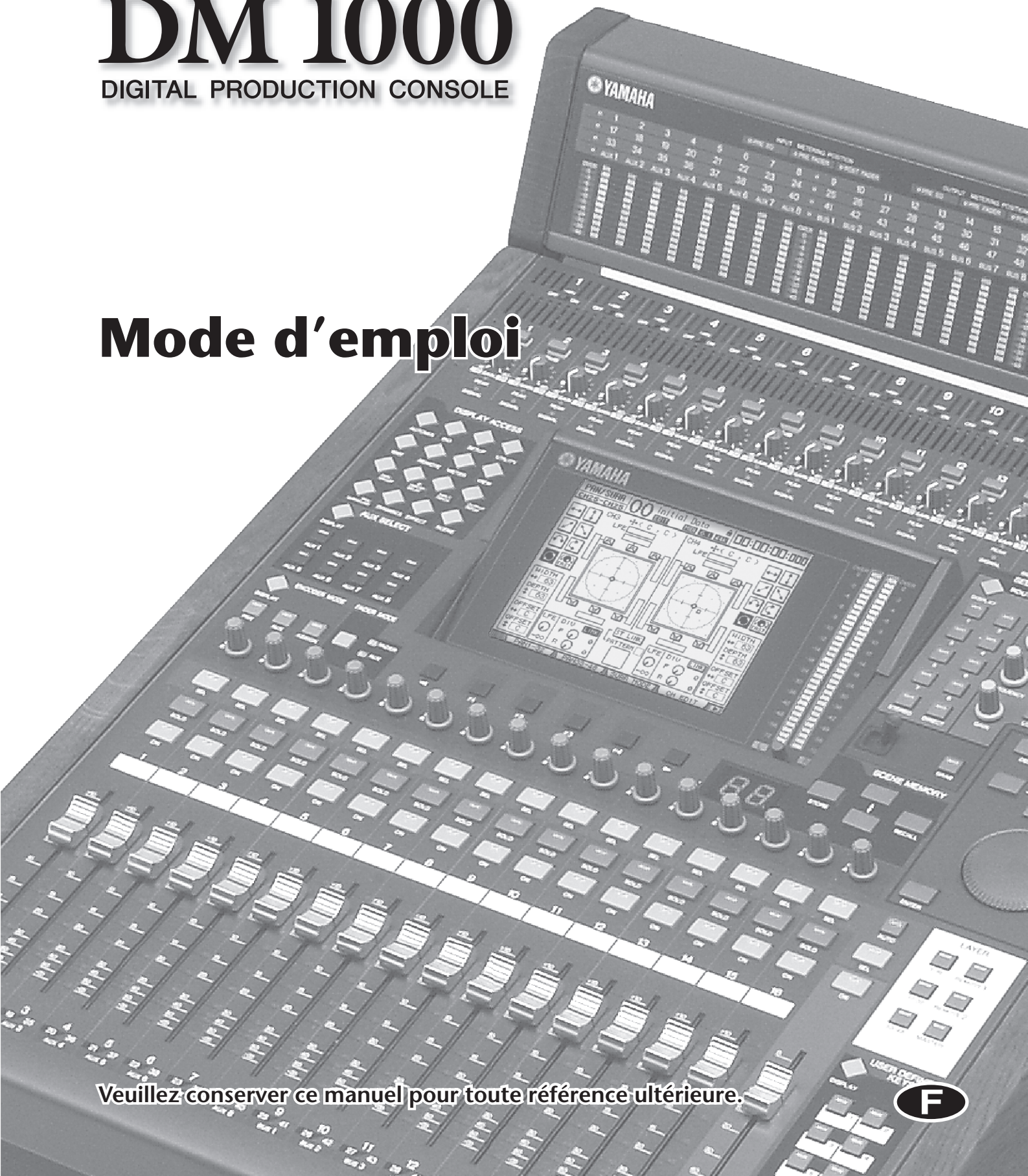

# DM 1000

DIGITAL PRODUCTION CONSOLE

## Mode d'emploi



Veillez conserver ce manuel pour toute référence ultérieure.



## FCC INFORMATION (U.S.A.)

1. **IMPORTANT NOTICE: DO NOT MODIFY THIS UNIT!** This product, when installed as indicated in the instructions contained in this manual, meets FCC requirements. Modifications not expressly approved by Yamaha may void your authority, granted by the FCC, to use the product.
2. **IMPORTANT:** When connecting this product to accessories and/or another product use only high quality shielded cables. Cable/s supplied with this product **MUST** be used. Follow all installation instructions. Failure to follow instructions could void your FCC authorization to use this product in the USA.
3. **NOTE:** This product has been tested and found to comply with the requirements listed in FCC Regulations, Part 15 for Class "B" digital devices. Compliance with these requirements provides a reasonable level of assurance that your use of this product in a residential environment will not result in harmful interference with other electronic devices. This equipment generates/uses radio frequencies and, if not installed and used according to the instructions found in the users manual, may cause interference harmful to the operation of other electronic devices. Compliance with FCC regulations does not guarantee that interference will not occur in all installations. If this product is found to be the source of interference, which can be determined by turning the unit "OFF" and "ON", please try to eliminate the problem by using one of the following measures: Relocate either this product or the device that is being affected by the interference. Utilize power outlets that are on different branch (circuit breaker or fuse) circuits or install AC line filter/s. In the case of radio or TV interference, relocate/reorient the antenna. If the antenna lead-in is 300 ohm ribbon lead, change the lead-in to coaxial type cable. If these corrective measures do not produce satisfactory results, please contact the local retailer authorized to distribute this type of product. If you can not locate the appropriate retailer, please contact Yamaha Corporation of America, Electronic Service Division, 6600 Orangethorpe Ave, Buena Park, CA 90620

The above statements apply **ONLY** to those products distributed by Yamaha Corporation of America or its subsidiaries.

**WARNING: THIS APPARATUS MUST BE EARTHED**

### **IMPORTANT**

THE WIRES IN THIS MAINS LEAD ARE COLOURED IN ACCORDANCE WITH THE FOLLOWING CODE:

GREEN-AND-YELLOW : EARTH  
BLUE : NEUTRAL  
BROWN : LIVE

As the colours of the wires in the mains lead of this apparatus may not correspond with the coloured markings identifying the terminals in your plug, proceed as follows:

The wire which is coloured GREEN and YELLOW must be connected to the terminal in the plug which is marked by the letter E or by the safety earth symbol  $\perp$  or coloured GREEN and YELLOW.

The wire which is coloured BLUE must be connected to the terminal which is marked with the letter N or coloured BLACK.

The wire which is coloured BROWN must be connected to the terminal which is marked with the letter L or coloured RED.

**ADVARSEL!**

Lithiumbatteri—Eksplodingsfare ved fejlagtig håndtering. Udskiftning må kun ske med batteri af samme fabrikat og type. Levér det brugte batteri tilbage til leverandoren.

**VARNING**

Explosionsfara vid felaktigt batteribyte. Använd samma batterityp eller en ekvivalent typ som rekommenderas av apparattillverkaren. Kassera använt batteri enligt fabrikantens instruktion.

**VAROITUS**

Paristo voi räjähtää, jos se on virheellisesti asennettu. Vaihda paristo ainoastaan laitevalmistajan suosittelemaan tyyppiin. Hävitä käytetty paristo valmistajan ohjeiden mukaisesti.

\* This applies only to products distributed by YAMAHA KEMBLE MUSIC (U.K.) LTD.

## NEDERLAND

- Dit apparaat bevat een lithium batterij voor geheugen back-up.
- Raadpleeg uw leverancier over de verwijdering van de batterij op het moment dat u het apparaat aan het einde van de levensduur afdankt of de volgende Yamaha Service Afdeling:  
Yamaha Music Nederland Service Afdeling  
Kanaalweg 18-G, 3526 KL UTRECHT  
Tel. 030-2828425
- Gooi de batterij niet weg, maar lever hem in als KCA.

## THE NETHERLANDS

- This apparatus contains a lithium battery for memory back-up.
- For the removal of the battery at the moment of the disposal at the end of the service life please consult your retailer or Yamaha Service Center as follows:  
Yamaha Music Nederland Service Center  
Address: Kanaalweg 18-G, 3526 KL  
UTRECHT  
Tel: 030-2828425
- Do not throw away the battery. Instead, hand it in as small chemical waste.

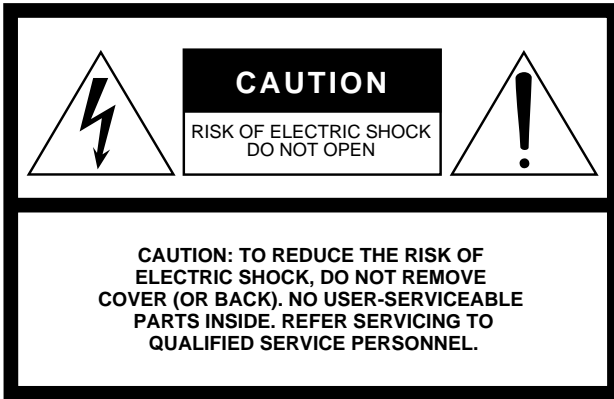

The above warning is located on the side of the unit

## • Explanation of Graphical Symbols

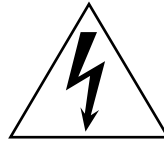

The lightning flash with arrowhead symbol within an equilateral triangle is intended to alert the user to the presence of uninsulated “dangerous voltage” within the product’s enclosure that may be of sufficient magnitude to constitute a risk of electric shock to persons.



The exclamation point within an equilateral triangle is intended to alert the user to the presence of important operating and maintenance (servicing) instructions in the literature accompanying the product.

# IMPORTANT SAFETY INSTRUCTIONS

- 1 Read these instructions.
- 2 Keep these instructions.
- 3 Heed all warnings.
- 4 Follow all instructions.
- 5 Do not use this apparatus near water.
- 6 Clean only with dry cloth.
- 7 Do not block any ventilation openings. Install in accordance with the manufacturer’s instructions.
- 8 Do not install near any heat sources such as radiators, heat registers, stoves, or other apparatus (including amplifiers) that produce heat.
- 9 Do not defeat the safety purpose of the polarized or grounding-type plug. A polarized plug has two blades with one wider than the other. A grounding type plug has two blades and a third grounding prong. The wide blade or the third prong are provided for your safety. If the provided plug does not fit into your outlet, consult an electrician for replacement of the obsolete outlet.
- 10 Protect the power cord from being walked on or pinched particularly at plugs, convenience receptacles, and the point where they exit from the apparatus.
- 11 Only use attachments/accessories specified by the manufacturer.
- 12 Use only with the cart, stand, tripod, bracket, or table specified by the manufacturer, or sold with the apparatus. When a cart is used, use caution when moving the cart/apparatus combination to avoid injury from tip-over.
- 13 Unplug this apparatus during lightning storms or when unused for long periods of time.
- 14 Refer all servicing to qualified service personnel. Servicing is required when the apparatus has been damaged in any way, such as power-supply cord or plug is damaged, liquid has been spilled or objects have fallen into the apparatus, the apparatus has been exposed to rain or moisture, does not operate normally, or has been dropped.



### WARNING

TO REDUCE THE RISK OF FIRE OR ELECTRIC SHOCK, DO NOT EXPOSE THIS APPARATUS TO RAIN OR MOISTURE.

# Informations importantes

---

## Avertissements

- Ne branchez le cordon d'alimentation de cet appareil qu'à une prise secteur qui répond aux caractéristiques données dans ce manuel ou sur l'appareil, faute de quoi, il y a risque d'incendie.
- Evitez de mouiller l'appareil ou de laisser pénétrer de l'eau dans son boîtier. Il y a risque d'incendie ou d'électrocution.
- Ne posez pas d'objets pesants (à commencer par l'appareil lui-même) sur le cordon d'alimentation. Un cordon d'alimentation endommagé peut provoquer un incendie ou une électrocution. Cette précaution est notamment valable lorsque le cordon d'alimentation passe sous un tapis.
- Ne posez pas de récipient contenant des liquides ou de petits objets métalliques sur l'appareil. Si un liquide ou des objets métalliques pénètrent dans l'appareil, il y a risque d'incendie ou d'électrocution.
- Evitez de griffer, tordre, plier, tirer ou chauffer le cordon d'alimentation. Un cordon d'alimentation endommagé constitue un risque d'incendie ou d'électrocution.
- N'ouvrez jamais le boîtier de cet appareil. Il y a risque d'électrocution. Si vous pensez que l'appareil doit subir une révision, un entretien ou une réparation, veuillez contacter votre revendeur.
- Cet appareil ne peut pas être modifié par l'utilisateur. Il y a risque d'incendie ou d'électrocution.
- En cas d'orage, veillez à mettre l'unité hors tension dès que possible et à débrancher le cordon d'alimentation de la prise murale.
- En cas d'orage avec des risques de foudre, évitez tout contact avec le cordon d'alimentation si ce dernier est toujours connecté à une prise murale. Vous éviterez ainsi une électrocution.
- Utilisez uniquement le cordon d'alimentation fourni. Le recours à tout autre type risque de provoquer une électrocution.
- Cet appareil dispose de deux fentes (connecteurs) pour cartes Mini-YGDAI en face arrière. Certaines combinaisons de cartes ne sont pas possibles pour des raisons techniques. Avant d'installer une carte, consultez donc le site web de Yamaha (page 6) pour vous assurer que la carte en question est bien reconnue par l'appareil. Lors de l'installation d'une ou de plusieurs cartes qui n'ont pas été spécifiquement recommandées par Yamaha pour cet appareil, il y a risque d'électrocution ou d'incendie et de dysfonctionnements.
- Si le cordon d'alimentation est endommagé (s'il est coupé ou si un fil est à nu), veuillez en demander un nouveau à votre revendeur. L'utilisation de l'appareil avec un cordon d'alimentation endommagé constitue un risque d'incendie ou d'électrocution.
- Si vous remarquez un phénomène anormal tel que de la fumée, une odeur bizarre ou un bourdonnement ou, encore, si vous avez renversé du liquide ou des petits objets à l'intérieur, mettez l'appareil immédiatement hors tension et débranchez le cordon d'alimentation. Consultez votre revendeur pour faire examiner l'appareil. L'utilisation de l'appareil dans ces conditions constitue un risque d'incendie ou d'électrocution.
- Lorsque l'appareil tombe ou si le boîtier est endommagé, coupez l'alimentation, débranchez le cordon de la prise secteur et contactez votre revendeur. L'utilisation de l'appareil dans ces conditions constitue un risque d'incendie ou d'électrocution.

## Précautions

- Evitez de placer l'appareil dans les endroits suivants:
  - Les endroits soumis à des éclaboussures d'huile ou à de la vapeur (à proximité de cuisinières, d'humidificateurs, etc.).
  - Des surfaces instables, telles un table mal balancée ou une surface inclinée.
  - Les endroits soumis à une chaleur excessive (à l'intérieur d'un véhicule toutes fenêtres fermées) ou en plein soleil.
  - Les endroits particulièrement humides ou poussiéreux.
- Débranchez toujours le cordon d'alimentation en tirant sur la prise et non sur le câble. Un cordon d'alimentation endommagé constitue un risque d'incendie ou d'électrocution.
- Ne touchez pas la prise d'alimentation avec des mains mouillées. Il y a risque d'électrocution.
- Cet appareil est pourvu d'orifices d'aération à l'avant, à l'arrière, sur le haut et sur les côtés afin d'éviter que la température interne ne monte trop. Ne les obstruez pas. Des orifices d'aération obstrués constituent donc un risque d'incendie. Plus particulièrement, il convient de ne pas utiliser l'unité posée sur un flanc ou à l'envers, ni quand elle est couverte avec une nappe ou une housse antipoussière.
- Quand vous déplacez l'appareil, ne le tenez jamais uniquement par le MB1000. Vous endommageriez sérieusement les attaches. En outre, cet appareil risque de tomber et d'être endommagée ou de blesser quelqu'un.
- Cet appareil est particulièrement lourd. Il doit être porté par deux personnes au moins.
- Lors du transport de cet appareil avec le MB1000, veillez à ne pas étirer ou arracher le câble reliant le tableau à la console. Le fonctionnement en deviendrait déficient.
- Cet appareil est doté d'une vis de mise à la terre permettant d'éviter toute électrocution. Avant de brancher le cordon d'alimentation à une prise secteur, mettez l'appareil à la terre.
- Avant de changer cet appareil de place, coupez l'alimentation, débranchez le cordon d'alimentation de la prise secteur et débranchez tous les câbles de connexion. Des câbles endommagés constituent un risque d'incendie ou d'électrocution.
- Si vous pensez ne pas utiliser cet appareil durant une longue période (si vous partez en vacance, par exemple), débranchez le cordon d'alimentation pour éviter tout risque d'incendie.

## Notes pour la manipulation

- Le câblage des connexions XLR est le suivant: broche 1= masse, broche 2= chaud (+), broche 3= froid (-).
- Les performances des éléments avec contacts mobiles tels que commutateurs, potentiomètres, curseurs et connecteurs, se détériorent avec le temps. La vitesse de détérioration dépend de l'environnement et est inévitable. Veuillez donc consulter votre revendeur pour remplacer les éléments défectueux.
- L'usage d'un téléphone mobile à proximité de l'appareil peut provoquer des interférences. Dans ce cas, éloignez le téléphone mobile.
- Lorsque le message "WARNING Low Battery!" apparaît lors de la mise sous tension de l'appareil, veuillez contacter votre revendeur au plus vite pour remplacer la pile de conservation des données internes. Si la pile est usée, l'appareil continue à fonctionner normalement mais uniquement avec les présélections (Presets). Le contenu de la mémoire est perdu.
- Avant de changer la pile, sauvegardez vos données sur carte ou sur un support externe par transfert de blocs de données MIDI.
- Les circuits numériques de cet appareil peuvent provoquer un léger bruit si vous placez une radio ou un téléviseur à proximité. Dans ce cas, éloignez l'appareil du récepteur.

- Après avoir branché un câble D sub, bloquez-le avec ses deux vis. Pour débrancher le câble, desserrez complètement les vis et tirez sur le connecteur. Ne tirez jamais sur le câble lorsque les vis ne sont pas complètement dévissées. Vous risqueriez d'endommager le connecteur, ce qui entraînerait des dysfonctionnements.
- Quand vous changez de source wordclock sur tout appareil de votre système audio, certains éléments pourraient produire du bruit. Diminuez donc le volume des amplis, faute de quoi, vous risquez d'endommager les enceintes.

## Interférence

Cet appareil se sert de circuits numériques à hautes fréquences qui risquent d'interférer avec des radios ou télévisions placées trop près de lui. Eloignez les appareils s'il y a des interférences. L'utilisation d'un téléphone mobile à proximité de cet appareil peut également causer des interférences. Eloignez le bavard.

## Rejet de responsabilité pour l'appareil

Le fabricant, l'importateur ou le revendeur ne peut être tenu responsable pour des dommages directs ou successifs subis par le client ou les clients de celui-ci et résultant d'une mauvaise utilisation de cet appareil.

## Marques commerciales

ADAT MultiChannel Optical Digital Interface est une marque commerciale; ADAT et Alesis sont des marques déposées de Alesis Corporation. Apogee est une marque commerciale d'Apogee Electronics, Inc. Apple, Mac et Power Macintosh sont des marques déposées d'Apple Computer, Inc. HUI est une marque commerciale de Mackie Designs, Inc. Intel et Pentium sont des marques déposées d'Intel Corporation. Nuendo est une marque déposée de Steinberg Media Technologies AG. Pro Tools est une marque déposée de Digidesign et/ou Avid Technology, Inc. Tascam Digital Interface est une marque commerciale et Tascam et TEAC sont des marques déposées de TEAC Corporation. Microsoft et Windows sont des marques déposées de Microsoft Corporation. Waves est une marque commerciale de Waves, Inc. Yamaha est une marque commerciale de Yamaha Corporation. Toutes les autres marques commerciales sont la propriété de leur détenteurs respectifs et sont reconnues telles par Yamaha.

## Copyright

Il est interdit de reproduire ou de distribuer sous quelque forme que ce soit, en tout ou en partie, le logiciel ou le *Mode d'emploi* sans l'autorisation écrite préalable de Yamaha Corporation.

© 2003 Yamaha Corporation. Tous droits réservés.

## Site web de Yamaha

Pour en savoir plus sur cet appareil, les périphériques et d'autres appareils Pro Audio, veuillez consulter le site "Yamaha Professional Audio" à l'adresse:  
<<http://www.yamahaproaudio.com/>>.

## Éléments fournis

- Console numérique de production DM1000
- CD-ROM
- Cordon d'alimentation
- Ce Mode d'emploi
- Manuel d'installation de Studio Manager

## Accessoires (en option)

- Bandeau de bargraph MB1000
- Panneau latéraux SP1000
- Ensemble de montage en rack RK1
- Cartes Mini-YGDAI

## Remarques concernant ce mode d'emploi

Ce *Mode d'emploi* concerne la Console numérique de production DM1000.

Le mode d'emploi contient toutes les informations nécessaires au maniement de la DM1000. Le sommaire vous permet de vous familiariser avec la structure du manuel. L'index contient des informations rangées par ordre alphabétique des mots-clés. Veuillez en tout cas lire le chapitre "Principes élémentaires" à la page 27.

Chaque chapitre est consacré à une section ou un groupe de fonctions de la DM1000. Vous trouverez les canaux d'entrée et de sortie dans les chapitres "Canaux d'entrée", "Bus (Out)" et "Envois AUX (AUX Send)". Nous avons essayé de présenter les fonctions en suivant le flux du signal.

## Conventions utilisées par ce manuel

La DM1000 offre deux sortes de commandes pour les fonctions commutables: des touches (comme ENTER et DISPLAY) que vous pouvez enfoncer et des boutons logiciels affichés à l'écran. Les touches sont reconnaissables aux crochets carrés qui les entourent. Exemple: "Appuyez sur la touche [ENTER]". Les boutons (d'écran) ne sont pas entourés par ces crochets et ont généralement un autre nom. Exemple: "Utilisez le bouton ENTER".

Vous pouvez afficher les différentes pages d'écran avec les touches [DISPLAY], les touches de défilement d'onglets gauche et droit ◀, ▶ et les touches [F1]–[F4] situées sous l'écran. Le mode d'emploi ne fait cependant allusion qu'à la touche [DISPLAY] concernée. Voyez "Sélection des pages d'écran" à la page 28 pour en savoir davantage sur la sélection de pages d'écran.

## Installation de la DM1000

Installez toujours la DM1000 sur une surface stable en mesure de supporter le poids de la console. Respectez également les précautions citées plus haut.

Toujours laisser l'appareil hors tension lorsqu'il est inutilisé.

Les illustrations et les pages-écran qui sont représentées dans ce mode d'emploi sont uniquement des fins d'information et peuvent être différentes de l'aspect réel de votre instrument.

La copie d'enregistrements musicaux disponibles dans le commerce et/ou de fichiers audio numériques est strictement interdite sauf pour votre usage personnel.

# Sommaire

<b>1</b>	<b>Bienvenue</b> .....	<b>11</b>
<b>2</b>	<b>Surface de contrôle &amp; face arrière</b> .....	<b>13</b>
	Surface de contrôle .....	13
	Face arrière .....	23
	Installation d'une carte en option .....	26
<b>3</b>	<b>Principes élémentaires</b> .....	<b>27</b>
	A propos de l'écran .....	27
	Sélection des pages d'écran .....	28
	Interface de l'écran .....	29
	Sélection de couches .....	31
	Sélection des canaux .....	32
	Choix du Fader Mode (mode des curseurs) .....	33
	Encoder Mode (modes des encodeurs) .....	34
	Assigner des paramètres à la touche ENCODER MODE [ASSIGN] .....	35
	Mesure de niveau .....	37
<b>4</b>	<b>Connexions et configuration</b> .....	<b>41</b>
	Connexions .....	41
	Connexions et réglages wordclock .....	44
	Assignation des entrées et des sorties .....	48
<b>5</b>	<b>Entrées/sorties analogiques &amp; entrées/sorties numériques</b> .....	<b>51</b>
	Entrées & sorties analogiques .....	51
	Entrées & sorties numériques .....	52
	Conversion de la fréquence d'échantillonnage des signaux reçus aux entrées numériques 2TR .....	53
	Contrôle des informations canal des entrées numériques .....	55
	Application de Dither aux sorties numériques .....	56
	Réglage du format de transfert pour les fréquences d'échantillonnage élevées .....	57
<b>6</b>	<b>Canaux d'entrée</b> .....	<b>59</b>
	A propos des canaux d'entrée .....	59
	Réglage des canaux d'entrée à l'écran .....	60
	Réglage des canaux d'entrée sur la surface de contrôle .....	72
	Paires de canaux d'entrée .....	73
	Attribuer un nom aux canaux d'entrée .....	76
	Utilisation d'un microphone stéréo MS .....	77
<b>7</b>	<b>Bus (Out)</b> .....	<b>79</b>
	A propos de la sortie stéréo .....	79
	Bus Out 1–8 .....	80
	Réglages de la sortie stéréo et des bus 1–8 à l'écran .....	81
	Réglages de la sortie stéréo et des bus 1–8 sur la surface de contrôle .....	86
	Jumelage de bus ou d'envois Aux .....	87
	Atténuation des signaux de sortie .....	88
	Nommer la sortie stéréo et les bus .....	89
<b>8</b>	<b>Envois AUX (AUX Send)</b> .....	<b>91</b>
	Bus Aux 1–8 .....	91
	Réglage des bus Aux 1–8 sur la surface de contrôle .....	92
	Réglage des bus Aux 1–8 à l'écran .....	92
	Réglage des niveaux Aux Send .....	96
	Visualisation des réglages Aux Send pour plusieurs canaux .....	100
	Position stéréo (Pan) des envois Aux .....	102
	Retirer certains canaux des envois Aux (Mix Minus) .....	103
	Copier les positions des curseurs des canaux dans les envois Aux .....	104



<b>9</b>	<b>Assignment des entrées &amp; des sorties</b> .....	<b>105</b>
	Assignment des entrées (Input Patch) .....	105
	Assignment des sorties (Output Patch) .....	108
	Assignations des sorties directes (Direct Out) .....	111
	Assignment des insertions .....	112
<b>10</b>	<b>Ecoute Control Room</b> .....	<b>115</b>
	Ecoute Control Room .....	115
	Control Room Monitor et Solo Setup .....	116
	Ecoute avec Control Room Monitor .....	118
	Utilisation de la fonction Solo .....	118
	Travail avec la fonction Talkback (intercom) .....	119
<b>11</b>	<b>Fonctions Surround</b> .....	<b>121</b>
	Travail avec la fonction Surround Pan .....	121
	Ecoute Surround (Surround Monitor) .....	131
<b>12</b>	<b>Grouper des canaux &amp; lier des paramètres</b> .....	<b>141</b>
	Grouper & lier .....	141
	Travail avec les groupes Fader et les groupes Mute .....	142
	Grouper les paramètres d'égalisation et de compression .....	144
<b>13</b>	<b>Effets internes</b> .....	<b>147</b>
	A propos des effets internes .....	147
	Utilisation des processeurs internes avec les envois Aux .....	148
	Insérer les effets internes dans les canaux .....	150
	Edition des effets .....	151
	A propos des effets Surround .....	153
	A propos des Plug-ins .....	153
<b>14</b>	<b>Mémoires de scène</b> .....	<b>155</b>
	A propos des scènes .....	155
	Sauvegarde & chargement de scènes .....	157
	Mise à jour automatique de la mémoire de scène (Auto Update) .....	159
	Transitions entre deux scènes (Fade Time) .....	160
	Recall Safe: exception pour certains paramètres .....	162
	Changement de la séquence des scènes (Sort) .....	163
<b>15</b>	<b>Bibliothèques (Libraries)</b> .....	<b>165</b>
	A propos des bibliothèques .....	165
	Fonctionnement général des bibliothèques .....	165
	Travail avec les bibliothèques .....	167
<b>16</b>	<b>Automix</b> .....	<b>181</b>
	A propos de la fonction Automix .....	181
	Préparer l'enregistrement d'un automix .....	182
	Enregistrement d'un automix .....	184
	Punch In/Out .....	188
	Fonctions des touches [SEL] quand le témoin de la touche [AUTO] est allumé .....	190
	Ecouter un Automix .....	190
	Page Automix principale .....	191
	Page "Automix Memory" .....	195
	Pages "Fader1" & "Fader2" .....	196
	Edition "Offline" des événements automix .....	198
<b>17</b>	<b>Commande à distance (Remote)</b> .....	<b>205</b>
	A propos de la fonction Remote .....	205
	Couche Pro Tools Remote .....	206
	Couche Remote Nuendo .....	224
	Autres couches DAW Remote .....	224
	Couche Remote MIDI .....	225
	Fonction Machine Control .....	231

<b>18 MIDI</b> .....	<b>235</b>
MIDI et la DM1000 .....	235
Configuration des ports MIDI .....	236
Assignations des scènes aux numéros de programme MIDI .....	239
Assignation de commandes de contrôle aux paramètres pour un pilotage en temps réel .....	240
Contrôle des paramètres avec des messages Parameter Change .....	246
Archiver les réglages via MIDI (Bulk Dump) .....	246
<b>19 Autres fonctions</b> .....	<b>249</b>
Changer le nom des connecteurs d'entrée et de sortie .....	249
Réglage des préférences .....	250
Créer une couche personnalisée en combinant des canaux (User Assignable Layer) ..	255
Travailler avec l'oscillateur .....	256
Travailler avec les touches assignables (User Defined Keys) .....	257
Travail avec l'interface GPI (interface à usage général) .....	259
Travail avec la fonction Operation Lock .....	263
Cascade de consoles .....	265
Travail avec un AD824 .....	271
Contrôle de la tension de la pile (Battery) et de la version du système (Ver) .....	273
Initialisation de la DM1000 .....	273
Calibrer les curseurs .....	274
<b>Appendice A: Listes de paramètres</b> .....	<b>275</b>
USER DEFINED KEYS .....	275
USER DEFINED KEYS: Assignations initiales .....	277
Paramètres Input Patch .....	278
Input Patch: réglages usine .....	280
Paramètres Output Patch .....	282
Output Patch: réglages usine .....	284
Liste des sources de déclenchement GPI .....	286
Réglages initiaux des banques de la couche User Defined Remote .....	287
Paramètres d'effet .....	291
Programmes usine EQ .....	316
Programmes usine Gate (fs = 44.1 kHz) .....	320
Programmes usine compresseur (fs = 44.1 kHz) .....	320
<b>Appendice B: Fiche technique</b> .....	<b>325</b>
Caractéristiques générales .....	325
Bibliothèques (Libraries) .....	330
Caractéristiques des entrées analogiques .....	330
Caractéristiques des sorties analogiques .....	330
Caractéristiques des entrées numériques .....	331
Caractéristiques des sorties numériques .....	331
Caractéristiques des fentes pour cartes (Slots 1–2) .....	332
Caractéristiques des entrées/sorties de contrôle .....	332
Connecteur REMOTE .....	333
Connecteur CONTROL .....	333
Dimensions .....	334
<b>Appendice C: MIDI</b> .....	<b>336</b>
Assignation des mémoires de scènes aux programmes MIDI .....	336
Assignation usine des paramètres aux numéros CC .....	337
Format des données MIDI .....	353
<b>Appendice D: Description des options</b> .....	<b>368</b>
Bandeau de bargraph MB1000: .....	368
Montage des panneaux latéraux SP1000 .....	371
Installation de la DM1000 dans un rack avec le Ensemble de montage en rack RK1 ..	371
<b>Index</b> .....	<b>372</b>

# 1 Bienvenue

Nous vous remercions d'avoir porté votre choix sur la console de production numérique DM1000 de Yamaha.

La console de mixage numérique compacte DM1000 offre un traitement audio numérique 24 bits/96kHz sans compromis ainsi qu'un mixage simultané sur 48 canaux. La DM1000 couvre une vaste palette d'applications, dont l'enregistrement multipiste, le mixage de plusieurs canaux sur 2 canaux et la production d'un son surround de qualité parfaite. Ce système audio intégré et complet propose les fonctions de contrôle à distance de stations de travail audio numériques (DAW) popularisées grâce aux consoles de mixage DM2000 et 02R96.

La DM1000 propose les fonctions suivantes:

## ■ Fonctions matérielles

- 17 curseurs sensibles au toucher et motorisés de 100mm (sensibilité au toucher pour la sélection de canaux et le Punch In/Out en cours d'enregistrement automix)
- Les curseurs permettent de régler le niveau des canaux, des envois Aux et des bus.
- Encodeurs rotatifs permettant de régler la position stéréo (Pan) de chaque canal, les niveaux d'envoi AUX et divers autres paramètres.
- Six couches logicielles sélectionnables permettent de déterminer la fonction des curseurs de canaux et des encodeurs.
- Ecran à 320 x 240 pixels avec rétro-éclairage fluorescent
- Les boutons et commandes de la section SELECTED CHANNEL permettent d'éditer directement les paramètres du canal sélectionné.
- 12 touches définissables ("USER-DEFINED") permettent d'assigner le pilotage de paramètres internes de la DM1000.
- Deux connecteurs d'expansion pour cartes d'entrées/sorties, AN et NA en option.

## ■ Propriétés audio

- Convertisseur A/N linéaire avec une résolution de 24 bits et suréchantillonnage à 128 fois
- Convertisseur N/A linéaire avec une résolution de 24 bits et suréchantillonnage à 128 fois
- Réponse en fréquence de 20 Hz–40 kHz à une fréquence d'échantillonnage de 96kHz.
- Plage dynamique typique de 106dB
- Traitement interne du signal en format 32 bits ("accumulateur" 58 bits)

## ■ Entrées/sorties

- 16 entrées MIC/Line avec alimentation fantôme 48V commutable et 4 entrées ligne
- 12 connecteurs Omni Out assignables aux sorties Stereo Out, Bus Out, Monitor Out et Input Channel Direct Out.
- Deux fentes en option permettent de disposer d'un total de 32 entrées.
- Deux entrées numériques à 2 pistes, avec convertisseur de fréquence d'échantillonnage permettant d'utiliser des appareils numériques plus anciens de 44.1 à 96 kHz.
- Compatible "Double Channel" pour l'enregistrement et la reproduction à 88.2/96 kHz sur d'anciens enregistreurs numériques multipiste 44.1/48 kHz.
- Possibilité de connecter deux DM1000 en cascade sans quitter le domaine numérique.

- Les routages des signaux d'entrée peuvent être sauvegardés dans des mémoires "Input Patch".
- Les routages des signaux de sortie Bus Out et Input Channel Direct Out peuvent être sauvegardés dans des mémoires "Output Patch".

### ■ Configuration des canaux

- Mixage simultané de 48 canaux d'entrée maximum. Groupes de canaux et paires de canaux stéréo.
- 8 Bus et 8 bus AUX Send. Les bus 1-8 peuvent être acheminés au bus stéréo afin de servir de sous-groupe.
- Bibliothèque de canaux permettant la sauvegarde et le rappel des réglages de chaque canal d'entrée et de sortie.
- Tous les canaux sont équipés d'une égalisation (EQ) à 4 bandes et d'un processeur de dynamique. Possibilité de sauvegarder les réglages d'égalisation et de traitement dynamique dans des bibliothèques et de les rappeler ultérieurement.

### ■ Effets

- Quatre effets multicanaux et de haute qualité (les effets sont appliqués via les envois AUX ou les insertions des canaux).
- Bibliothèque d'effets pour la sauvegarde et le rappel de vos réglages d'effets.

### ■ Scènes

- Mémoires de scène servant à la sauvegarde et au rappel des réglages de mixage sous forme de scènes.
- Automatisation "par instantanés" via des mémoires de scène chargeables via automix.

### ■ Surround

- Compatible avec les modes Surround "3-1", "5.1" et "6.1".
- Joystick permettant de régler la position Surround de chaque canal.

### ■ Automix

- Automix permet l'automatisation des réglages des curseurs de canaux et des paramètres. (Cette fonction est encore plus puissante quand elle est combinée avec un enregistreur multipiste, une station de travail numérique et un système de séquence MIDI.)
- Automix permet de piloter les paramètres de dispositifs MIDI externes connectés.

### ■ Commande à distance

- Avec le logiciel "Studio Manager" fourni, la DM1000 peut être pilotée à partir d'un PC ou d'un Mac.
- Couches de mixage "Remote" pour le contrôle à distance de stations de travail audio numériques (DAW) les plus courantes dont Pro Tools, Nuendo, etc.
- Commande à distance d'enregistreurs externes via commandes MMC et P2.

### ■ MIDI

- Ports MIDI et port USB pour la connexion à un ordinateur
- Pilotage MIDI du chargement de scènes et des paramètres de mixage



## Section AD Input

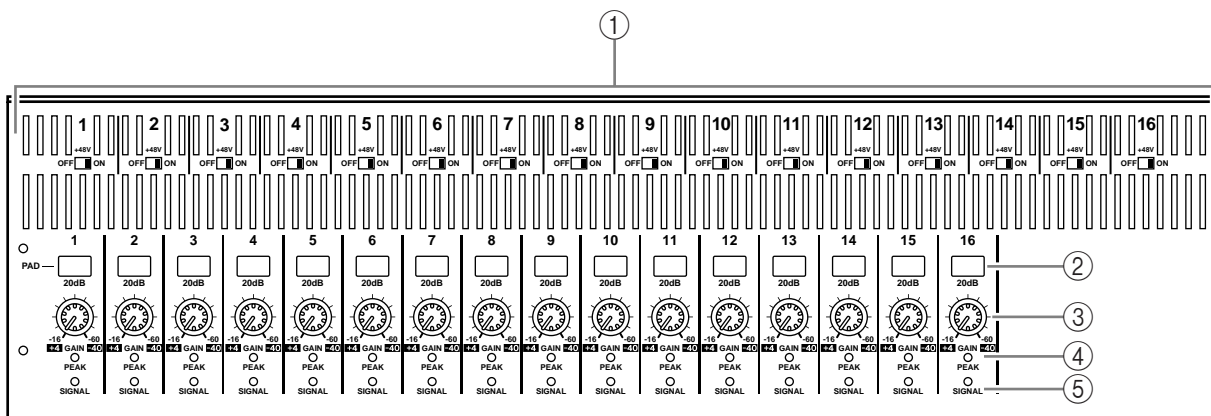

- ① **Commutateurs +48V ON/OFF 1–16**  
 Activent/coupent l'alimentation fantôme de +48 V de chaque entrée INPUT.
- ② **Commutateurs PAD 1–16**  
 Activent/coupent l'atténuation (PAD) de 20 dB pour chaque entrée AD Input.
- ③ **Commandes GAIN 1–16**  
 Règlent la sensibilité d'entrée de chaque entrée AD Input. Elles ont une sensibilité d'entrée de +4 dB à –40 dB avec atténuation (PAD) ou de –16 dB à –60 dB quand l'atténuation est coupée.
- ④ **Témoins PEAK 1–16**  
 Ces témoins s'allument lorsque le niveau du signal d'entrée est à 3 dB sous le seuil de saturation. Réglez les commutateurs PAD et les commandes GAIN de sorte que les témoins PEAK ne s'allument que sporadiquement aux pics de niveau.
- ⑤ **Témoins SIGNAL**  
 Ces témoins s'allument lorsque le niveau du signal d'entrée est à 20 dB sous le niveau nominal.

## Bandes de commandes de canaux

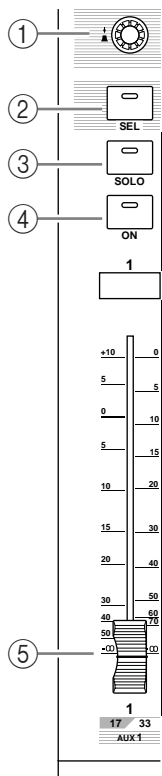

### ① Encodeurs 1–16

Ces encodeurs rotatifs permettent de régler les paramètres des canaux. Selon la touche activée dans la section ENCODER MODE (voyez page 16), les encodeurs permettent de régler la position stéréo du canal (quand le témoin de la touche ENCODER MODE [PAN] est allumé), le niveau Aux Send (lorsque le témoin de la touche ENCODER MODE [AUX] est allumé) ou tout autre paramètre (quand le témoin de la touche ENCODER MODE [ASSIGN] est allumé).

Les encodeurs sont aussi dotés de commutateurs que vous pouvez actionner pour vérifier la valeur du paramètre actuellement assigné ou pour insérer/extraire le paramètre qui leur est assigné durant l'enregistrement Automix.

### ② Touches [SEL] 1–16

Ces touches permettent de sélectionner les canaux voulus. Le témoin de la touche [SEL] d'un canal sélectionné s'allume. Le canal choisi par chaque touche [SEL] dépend de la touche activée dans la section LAYER (voyez page 20).

Ces touches servent aussi à choisir les canaux pour l'enregistrement et la reproduction Automix, à constituer ou à annuler des paires de canaux ainsi qu'à ajouter (et retirer) des canaux de groupes Fader, Mute, EQ et Compressor.

### ③ Touches [SOLO] 1–16

Ces touches permettent d'isoler les canaux en question. Le témoin de la touche [SOLO] du canal isolé s'allume.

### ④ Touches [ON] 1–16

Ces touches permettent d'activer et de couper les canaux en question. Les témoins des touches [ON] des canaux activés s'allument.

### ⑤ Curseurs des canaux 1–16.

Il s'agit de curseurs motorisés de 100 mm, sensibles au toucher. Selon la touche activée dans la section FADER MODE (voyez page 16), les curseurs règlent le niveau d'entrée ou de sortie des canaux ou bus choisis, ou le niveau Aux Send.

## Section STEREO

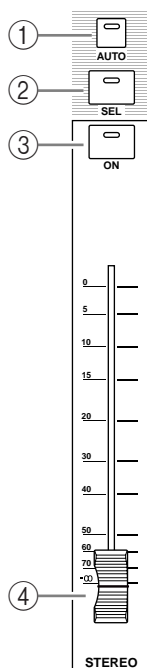

### ① Touche [AUTO]

Quand cette touche est active, vous pouvez vous servir des touches [SEL] 1–16 pour activer et couper la fonction Automix.

### ② Touche [SEL]

Sert à choisir le bus stéréo.

### ③ Touche [ON]

Sert à activer et à couper le bus choisi.

### ④ Curseur [STEREO]

Ce curseur motorisé de 100 mm, sensible au toucher, sert à régler le niveau de sortie final du bus stéréo.

## Section AUX SELECT

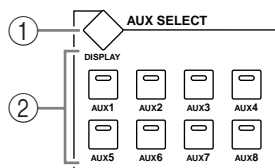

- ① **Touche [DISPLAY]**  
 Cette touche permet d'afficher une page AUX liée (voyez page 97).
- ② **Touches [AUX 1]–[AUX 8]**  
 Ces touches permettent de choisir un envoi Aux. Quand vous choisissez un envoi Aux en enfonçant une de ces touches, le témoin de la touche en question s'allume.

## Section ENCODER MODE

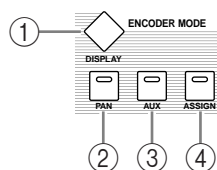

- ① **Touche [DISPLAY]**  
 Cette touche permet d'afficher une page Encoder et d'assigner des fonctions aux encodeurs 1–16 (voyez page 35). Pour activer la fonction assignée à un encodeur, appuyez sur la touche [ASSIGN] de sorte que son témoin s'allume.
- ② **Touche [PAN]**  
 Quand vous appuyez sur cette touche, son témoin s'allume et les encodeurs 1–16 font office de commandes Pan pour les canaux.
- ③ **Touche [AUX]**  
 Quand vous enfoncez cette touche, son témoin s'allume et les encodeurs 1–16 font office de commandes de niveau d'envoi AUX pour les canaux. Vous pouvez définir la destination des envois AUX dans la section AUX SELECT.
- ④ **Touche [ASSIGN]**  
 Quand vous appuyez sur cette touche, son témoin s'allume et les encodeurs 1–16 font office de commandes assignables pour les paramètres assignés aux pages Encoder. (Par défaut, les assignations d'entrée (Input Patch) des canaux d'entrée correspondants sont choisies.)

## Section FADER MODE

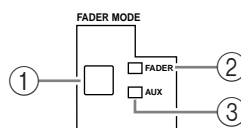

- ① **Touche [FADER/AUX]**  
 Cette touche permet de choisir le paramètre que vous voulez affecter aux curseurs des canaux 1–16. Quand le témoin FADER est allumé, les curseurs servent à régler le niveau du canal ou du bus; quand le témoin AUX est allumé, ces curseurs règlent le niveau AUX Send.
- ② **Témoin FADER**
- ③ **Témoin AUX**  
 Un de ces deux témoins s'allume pour indiquer le paramètre choisi avec la touche [FADER/AUX].



## Section DISPLAY ACCESS

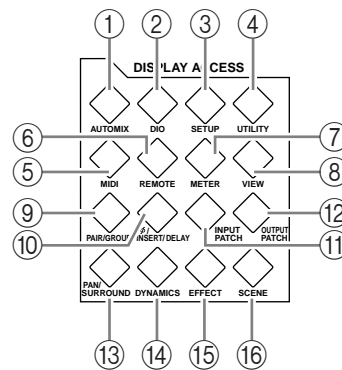

- ① **Touche [AUTOMIX]**  
Cette touche permet d'afficher une page Automix d'effectuer les réglages pour la fonction Automix (voyez page 181).
- ② **Touche [DIO]**  
Cette touche permet d'afficher une page DIO et d'effectuer les réglages d'entrée/de sortie numérique (voyez page 53).
- ③ **Touche [SETUP]**  
Cette touche permet d'afficher une page Setup et d'effectuer les réglages internes de la DM1000.
- ④ **Touche [UTILITY]**  
Cette touche permet d'afficher une page Utility, d'utiliser les oscillateurs internes et d'afficher des informations sur les cartes en options installées.
- ⑤ **Touche [MIDI]**  
Cette touche permet d'afficher une page MIDI afin d'effectuer les réglages MIDI (voyez page 238).
- ⑥ **Touche [REMOTE]**  
Cette touche permet d'afficher une page Remote, de commander une station de travail numérique à distance et d'effectuer les réglages Machine Control (voyez page 205).
- ⑦ **Touche [METER]**  
Cette touche permet d'activer une page Meter affichant les niveaux des canaux d'entrée, des sorties Bus Out ou AUX Send (voyez page 37).
- ⑧ **Touche [VIEW]**  
Cette touche permet d'activer une page View afin de vérifier et de régler les paramètres de mixage d'un canal spécifique (voyez page 69).
- ⑨ **Touche [PAIR/GROUP]**  
Cette touche affiche une page Pair/Group servant à constituer des paires de canaux, à grouper plusieurs curseurs ou à étouffer plusieurs canaux (voyez page 74 et 141).
- ⑩ **Touche [φ/INSERT/DELAY]**  
Cette touche permet d'afficher une page φ/INS/DLY en vue de changer la phase du signal, de définir le signal à insérer ou de régler les paramètres Delay (voyez page 60 et 150).
- ⑪ **Touche [INPUT PATCH]**  
Cette touche affiche une page In Patch qui permet d'assigner les signaux d'entrée et les signaux Bus Out aux canaux d'entrée voulus (voyez page 105).
- ⑫ **Touche [OUTPUT PATCH]**  
Cette touche affiche une page Out Patch qui permet d'assigner les signaux Bus Out et les signaux Insert Out à la destination voulue (voyez page 108).

- ⑬ **Touche [PAN/SURROUND]**  
 Cette touche affiche une page Pan/Surr permettant d'effectuer les réglages stéréo ou de panoramique Surround (voyez page 67 et 121).
- ⑭ **Touche [DYNAMICS]**  
 Cette touche affiche une page Dynamics permettant de régler les fonctions Gate et Compressor des canaux (voyez page 62).
- ⑮ **Touche [EFFECT]**  
 Cette touche affiche une page Effect permettant d'éditer les processeurs d'effets internes et d'utiliser des cartes plug-in en option (voyez page 151).
- ⑯ **Touche [SCENE]**  
 Cette touche affiche une page Scene permettant de sauvegarder et de charger des scènes (voyez page 155).

## Section écran

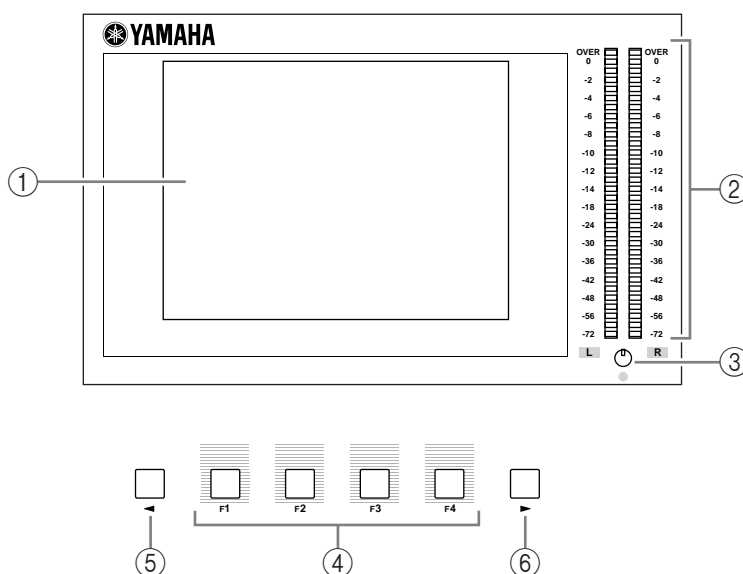

- ① **Ecran**  
 Il s'agit d'un écran LCD à 320 x 240 pixels, avec rétro-éclairage fluorescent.
- ② **Indicateurs de niveau stéréo**  
 Ces indicateurs de niveau à 32 segments affichent le niveau de sortie final du bus stéréo.
- ③ **Commande de contraste**  
 Cette commande permet de régler le contraste de l'écran.
- ④ **Touches [F1]–[F4]**  
 Ces touches permettent de sélectionner une page d'écran dans les affichages en comportant plusieurs. Pour afficher la page voulue, sélectionnez l'onglet correspondant en bas de l'écran en appuyant sur la touche ad hoc. (Voyez page 28 pour en savoir plus sur l'affichage d'une page d'écran.)
- ⑤ **Touche gauche [◀] de défilement d'onglets**
- ⑥ **Touche droite de défilement d'onglets [▶]**  
 Si d'autres pages d'écran existent en plus de celles disponibles via les quatre onglets affichés, utilisez ces touches pour afficher les onglets supplémentaires. Ces touches ne sont actives que lorsqu'il y a respectivement une flèche de défilement d'onglets à gauche ou à droite.

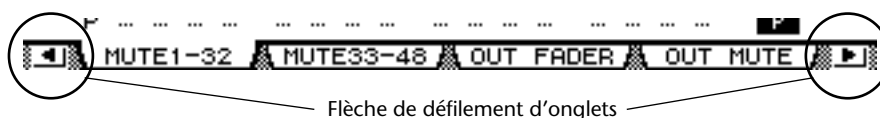

## Section SELECTED CHANNEL

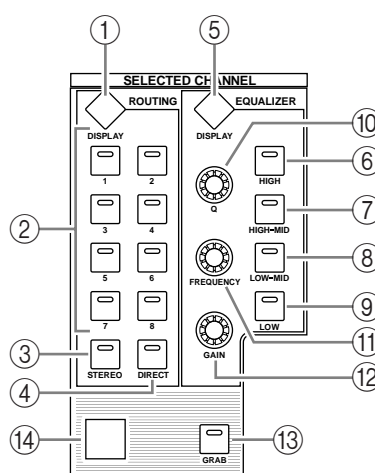

- ① **Touche ROUTING [DISPLAY]**  
 Cette touche affiche une page Routing qui permet d'acheminer les canaux sélectionnés aux bus voulus et de régler le niveau des signaux acheminés des bus 1–8 au bus stéréo (voyez page 68 et 83).
- ② **Touches ROUTING [1]–[8]**
- ③ **Touche ROUTING [STEREO]**
- ④ **Touche ROUTING [DIRECT]**  
 Ces touches servent à choisir le bus auquel vous souhaitez acheminer les signaux des canaux d'entrée sélectionnés. Le témoin de la touche correspondant au bus actuellement choisi s'allume alors.
- ⑤ **Touche EQUALIZER [DISPLAY]**  
 Cette touche permet d'afficher une page EQ et de régler l'égaliseur du canal choisi (voyez page 64 et 65).
- ⑥ **Touche EQUALIZER [HIGH]**
- ⑦ **Touche EQUALIZER [HIGH-MID]**
- ⑧ **Touche EQUALIZER [LOW-MID]**
- ⑨ **Touche EQUALIZER [LOW]**  
 Ces touches servent à choisir la bande d'égalisation (HIGH, HIGH-MID, LOW-MID, LOW). Le témoin de la touche correspondant à la bande actuellement choisie s'allume.
- ⑩ **Commande EQUALIZER [Q]**  
 Cette commande permet de régler la largeur (Q) de la bande sélectionnée.
- ⑪ **Commande EQUALIZER [FREQUENCY]**  
 Cette commande permet de régler la fréquence de la bande sélectionnée.
- ⑫ **Commande EQUALIZER [GAIN]**  
 Cette commande permet de régler le gain de la bande sélectionnée.
- ⑬ **Touche [GRAB]**  
 Cette touche active le contrôle du joystick sur la position pan surround du canal d'entrée sélectionné. Cette touche est uniquement activée lorsque le réglage pan surround est disponible.
- ⑭ **Joystick**  
 Le joystick sert à contrôler la position pan surround (voyez page 126).

## Section LAYER

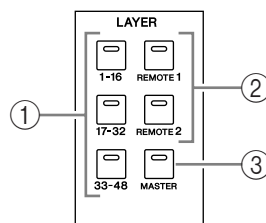

- ① **Touches [1-16]/[17-32]/[33-48]**  
Ces touches sélectionnent les couches (layers) de canaux d'entrée. En fonction de la touche activée dans cette section, les bandes de commandes de canaux pilotent les canaux 1–16, 17–32 ou 33–48. (Voyez page 31 pour en savoir plus sur les couches.)
- ② **Touches [REMOTE 1]/[REMOTE 2]**  
Ces touches sélectionnent la couche Remote qui permet de piloter des appareils externes dont les DAW (Digital Audio Workstations). (Voyez page 205 pour en savoir plus sur la couche Remote.)
- ③ **Touche [MASTER]**  
Cette touche sélectionne la couche Master qui permet de contrôler les bus et AUX Send. (Voyez page 31 pour en savoir plus sur la couche Master.)

## Section SCENE MEMORY

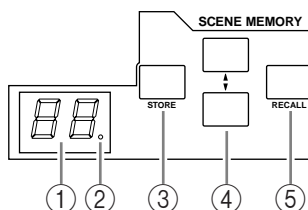

- ① **Affichage Scene Memory**  
Affiche le numéro de la mémoire de scène sélectionnée.
- ② **Témoin d'édition**  
Il s'agit d'un point qui se met à clignoter dès que vous réglez un paramètre de mixage après avoir chargé ou sauvegardé une scène.
- ③ **Touche [STORE]**  
Cette touche permet de sauvegarder les réglages de mixage actuels. Voyez page 155 pour en savoir plus sur les mémoires de scènes.
- ④ **Touches Scene Up [▲] / Down [▼]**  
Ces touches permettent de sélectionner une scène à charger ou à sauvegarder. Une pression sur la touche Scene Up [▲] augmente d'une unité le numéro de scène tandis que la touche Scene Down [▼] le diminue. Maintenez une des touches enfoncée pour faire défiler les numéros en continu.
- ⑤ **Touche [RECALL]**  
Cette touche permet de charger la scène sélectionnée avec la touche Scene Up [▲] / Down [▼].

## Section USER DEFINED KEYS

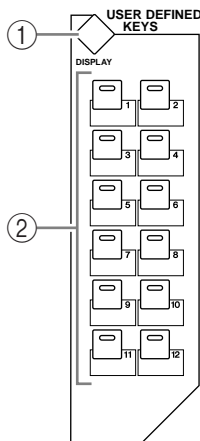

### ① Touche [DISPLAY]

Cette touche permet d'afficher une page User Def et d'assigner des fonctions aux touches 1–12 (voyez page 257).

### ② Touches [1]–[12]

Ces touches permettent d'exécuter les fonctions que vous leur assignez aux pages User Def.

## Section entrée de données

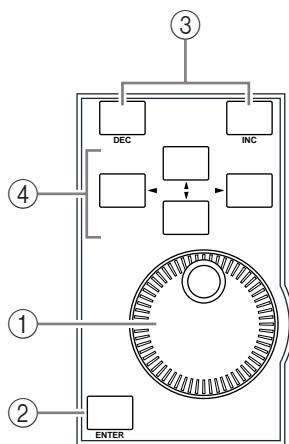

### ① Molette de paramètre

Cette molette permet de régler les valeurs de paramètres affichées à l'écran. Tournez-la dans le sens des aiguilles d'une montre pour augmenter la valeur et dans l'autre sens pour la diminuer. Cette molette sert aussi à faire défiler les listes et à choisir les caractères lors de l'attribution de noms (voyez page 30).

### ② Touche [ENTER]

Cette touche permet d'activer un bouton sélectionné (contrasté) à l'écran et de confirmer les valeurs des paramètres édités.

### ③ Touches [DEC] & [INC]

Ces touches permettent d'ajuster les valeurs des paramètres d'une unité à la fois. Une pression sur la touche [INC] augmente la valeur et une pression sur la touche [DEC] la diminue. Si vous maintenez l'une ou l'autre touche enfoncée, la valeur du paramètre change en continu.

### ④ Touches du curseur gauche, droite, haut, bas ([◀]/[▶]/[▲]/[▼])

Ces touches permettent de déplacer le curseur au sein des pages d'écran et de sélectionner des paramètres et des options. Maintenez une des touches du curseur enfoncée pour vous déplacer en continu dans la direction choisie.

## Section Headphones & Talkback

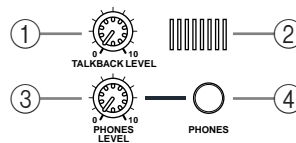

### ① Commande LEVEL TALKBACK

Cette commande permet de régler le niveau de sortie du micro d'intercom intégré. (Voyez page 119 pour en savoir plus sur la fonction d'intercom.)

### ② Micro d'intercom

Ce microphone intégré sert pour l'intercom.

### ③ Commande PHONES LEVEL

Cette commande permet de régler le niveau de la sortie PHONES. (Voyez page 115 pour en savoir plus sur l'écoute au casque.)

### ④ Prise PHONES

Cette prise pour jack stéréo permet de brancher un casque d'écoute stéréo.

## Section MONITOR

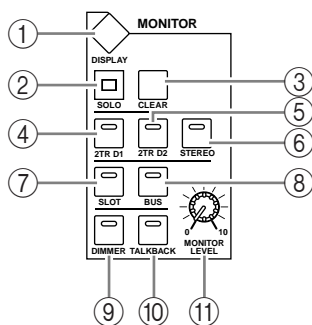

### ① Touche [DISPLAY]

Cette touche affiche une page Monitor permettant d'effectuer les réglages d'écoute (voyez page 115 et 131).

### ② Témoin [SOLO]

Ce témoin clignote lorsque vous isolez (solo) un ou plusieurs canaux.

### ③ Touche [CLEAR]

Cette touche annule l'isolement de tous les canaux solo.

### ④ Touche [2TR D1]

### ⑤ Touche [2TR D2]

### ⑥ Touche [STEREO]

Ces touches sélectionnent le signal de sortie Control Room Monitor. Le témoin de la touche [2TR D1] s'allume quand vous choisissez le signal de la prise 2TR OUT DIGITAL 1. Le témoin de la touche [2TR D2] s'allume quand vous choisissez le signal de la prise 2TR OUT DIGITAL 2. Le témoin de la touche [STEREO] s'allume quand vous choisissez le signal du bus stéréo.

Si vous changez le réglage ad hoc à la page "Monitor | Solo/C-R" (voyez page 116), vous pourrez écouter le signal OMNI IN au lieu du signal de la prise 2TR IN DIGITAL en appuyant sur la touche [2TR D1] ou [2TR D2].

### ⑦ Touche [SLOT]

### ⑧ Touche [BUS]

Ces touches permettent de choisir le signal source Surround Monitor. Le témoin de la touche [BUS] s'allume quand vous choisissez les signaux des bus 1–8. Le témoin de la touche [SLOT] s'allume quand vous choisissez les signaux des Slots 1/2. (Voyez page 131 pour en savoir plus sur l'écoute Surround.)

### ⑨ Touche [DIMMER]

Cette touche permet d'activer la fonction Dimmer et de baisser les signaux Monitor et Surround Monitor. Cette fonction pratique permet de baisser le niveau pour parler en cabine pendant le mixage. Le témoin de la touche [TALKBACK] clignote quand la fonction Talkback est active (voyez page 116).

### ⑩ Touche [TALKBACK]

Cette touche active la fonction Talkback. Quand le témoin de cette touche est allumé, le signal du micro d'intercom est envoyé à tout bus ou Slot (voyez page 119).

### ⑪ Commande MONITOR LEVEL

Cette commande permet de régler le niveau d'écoute.

#### Remarque:

- La DM1000 vous permet d'assigner des signaux de source à toute prise de sortie (autre que la prise PHONES). Aussi, la console ne comporte pas de prise de sortie dédiée à l'écoute. Par contre, vous pouvez acheminer les signaux d'écoute à toute prise de sortie (habituellement aux prises OMNI OUT 1–12).
- Par défaut, les signaux d'écoute sont assignés aux connecteurs OMNI OUT 11 et 12.

## Face arrière

## Section AD Input et Output (p. 23)

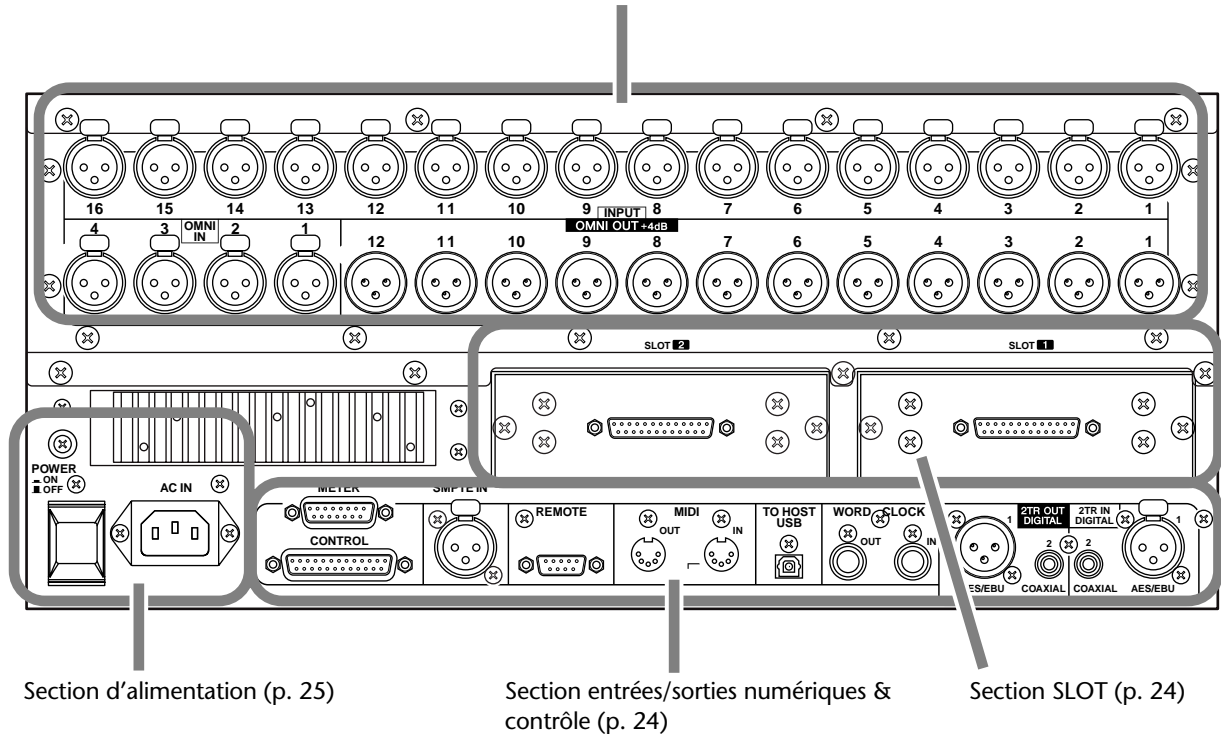

Section d'alimentation (p. 25)

Section entrées/sorties numériques &amp; contrôle (p. 24)

Section SLOT (p. 24)

## Section AD Input et Output

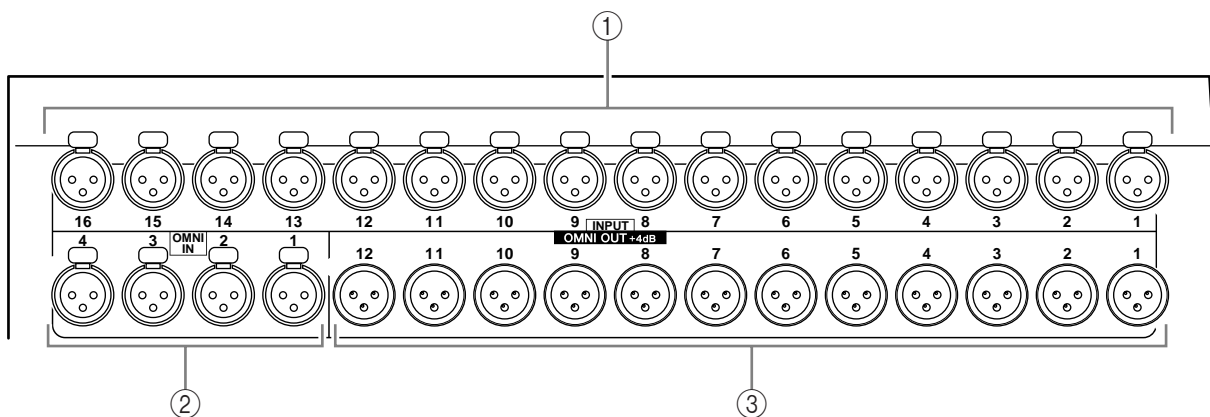

## ① Connecteurs INPUT 1–16

Ces connecteurs symétriques XLR-3-31 acceptent des signaux de niveau ligne et de microphone. Le niveau de signal d'entrée nominal va de  $-60$  dB à  $+4$  dB.

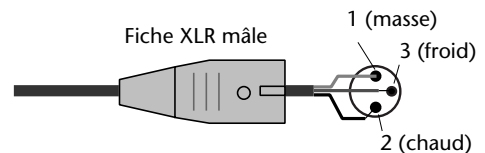

## ② Connecteurs OMNI IN 1–4

Ces connecteurs symétriques XLR-3-31 acceptent des signaux de niveau ligne. Le niveau nominal du signal est de  $+4$  dB.

## ③ Connecteurs OMNI OUT 1–4

Ces connecteurs symétriques XLR-3-32 transmettent les signaux de tout bus et les signaux Direct Out des canaux. Le niveau nominal du signal est de  $+4$  dB.

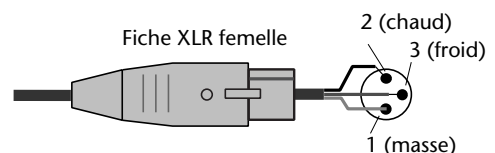

## Section SLOT

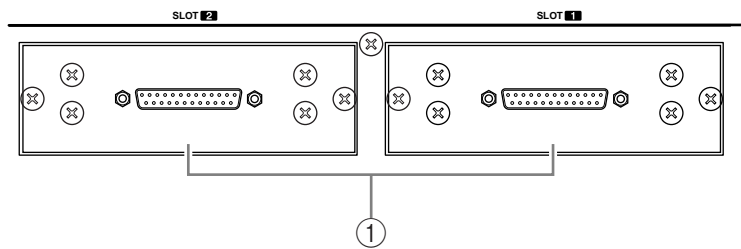

### ① SLOT 1 & 2

Ces fentes servent à insérer des cartes mini-YGDAI disponibles en option. (Voyez page 26 pour en savoir plus sur l'installation de ces cartes.)

## Section entrées/sorties numériques & contrôle

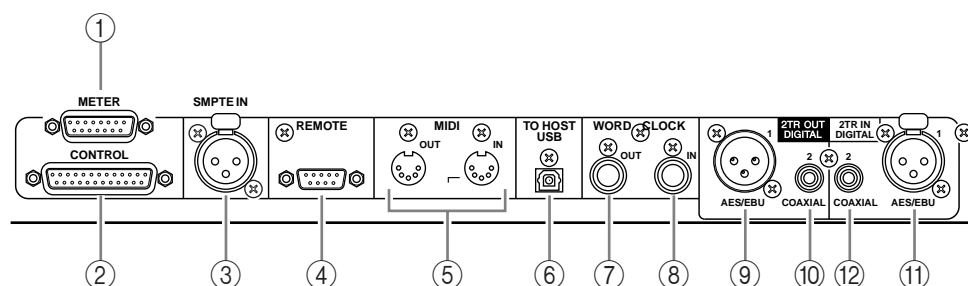

### ① Connecteur METER

Ce connecteur permet de brancher le MB1000 Meter Bridge disponible en option.

### ② Connecteur CONTROL

Ce connecteur D sub à 25 broches offre un accès à l'interface GPI (interface à usage général). Grâce à ce connecteur, vous pouvez activer et couper l'intercom (Talkback) à partir d'un appareil externe ou déclencher et arrêter un dispositif externe avec la DM1000 (voyez page 259).

### ③ Connecteur SMPTE TIME CODE INPUT

Ce connecteur symétrique de type XLR-3-31 permet de recevoir un signal de synchronisation SMPTE pour synchroniser la fonction Automix.

### ④ Connecteur REMOTE

Ce connecteur D sub à 9 broches permet de commander à distance un appareil compatible avec le Yamaha AD824 et le protocole Sony P2 (des commandes de contrôle à distance utilisées sur le TASCAM DA-98HR et d'autres enregistreurs vidéo professionnels). Servez-vous d'un câble inversé pour brancher un AD824 et d'un câble droit pour relier un dispositif compatible avec le protocole P2. Pour relier deux DM1000, utilisez un câble inversé. L'interconnexion de deux DM1000 permet de communiquer via protocole MIDI et de bénéficier de la synchronisation SOLO Logic.

### ⑤ Ports MIDI IN & OUT

Ces ports standard MIDI IN et OUT permettent de brancher la DM1000 à d'autres appareils MIDI.

### ⑥ Port TO HOST USB

Ce port USB permet de brancher la console à un ordinateur équipé d'un port USB.

### ⑦ Connecteur WORD CLOCK OUT

Ce connecteur BNC transfère un signal wordclock équivalant au signal d'horloge de la DM1000 au dispositif externe branché.



**⑧ Connecteur WORD CLOCK IN**

Ce connecteur BNC permet de recevoir un signal wordclock d'un dispositif externe branché à la DM1000.

**⑨ 2TR OUT DIGITAL AES/EBU 1**

Ce connecteur de type XLR-3-31 produit des données audio numériques de format AES/EBU. Ce connecteur est habituellement branché à l'entrée numérique stéréo (format AES/EBU) d'une platine DAT, MD ou d'un graveur de CD.

**⑩ 2TR OUT DIGITAL COAXIAL 2**

Ce connecteur RCA/Cinch produit de l'audio numérique de format consumer (IEC-60958). Ce connecteur est habituellement branché à l'entrée numérique stéréo (format Consumer) d'une platine DAT, MD ou d'un graveur de CD.

**⑪ 2TR IN DIGITAL AES/EBU 1**

Ce connecteur XLR-3-32 accepte des données audio numériques de format AES/EBU. Ce connecteur est habituellement branché à la sortie numérique stéréo (format AES/EBU) d'une platine DAT, MD ou d'un graveur de CD.

**⑫ 2TR IN DIGITAL COAXIAL 2**

Ce connecteur RCA/Cinch accepte de l'audio numérique de format consumer (IEC-60958). Ce connecteur est habituellement branché à la sortie numérique stéréo (format consumer) d'une platine DAT, MD ou d'un graveur de CD.

## Section d'alimentation

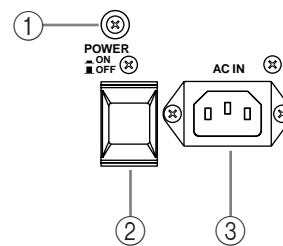
**① Vis de mise à la masse**

Veillez à utiliser cette vis pour relier la DM1000 à la masse; cela permet de vous protéger contre les risques d'électrocution.

La fiche du cordon d'alimentation fourni dispose de trois broches. Si la prise de courant utilisée est correctement reliée à la terre, l'unité devrait être protégée efficacement par son cordon d'alimentation. Par contre, si la prise de courant n'est pas correctement mise à la terre, vous devez brancher cette vis à un point de masse adéquat. La mise à la terre permet en outre d'éliminer les bourdonnements, interférences et autres bruits.

**② Commutateur d'alimentation POWER ON/OFF**

Ce commutateur permet de mettre la DM1000 sous/hors tension.

*Remarque: Pour éviter la production de clics et bruits sourds de haut niveau dans vos enceintes, respectez l'ordre suivant pour mettre votre système audio sous tension (inversez-le pour la mise hors tension): sources sonores, enregistreurs multipiste et maîtres, DM1000, amplificateurs de puissance du système d'écoute.*

**③ Connecteur AC IN**

Ce connecteur permet de brancher la DM1000 à une prise secteur avec le cordon d'alimentation fourni.

## Installation d'une carte en option

Visitez le site web de Yamaha Pro Audio à l'adresse suivante pour vous assurer que la carte que vous projetez d'installer est bien compatible avec la DM1000. Vérifiez aussi le nombre de cartes (y compris d'autres cartes de Yamaha ou d'autres fabricants) que vous pouvez installer dans l'unité.

<<http://www.yamahaproaudio.com/>>.

Suivez les étapes ci-dessous pour installer une carte mini YGDAI disponible en option.

- 1 Vérifiez que la DM1000 est hors tension.**
- 2 Retirez les deux vis de fixation et enlevez le cache de la fente, comme illustré ci-dessous.**

Conservez le cache et les vis de fixation dans un endroit sûr pour tout usage ultérieur.

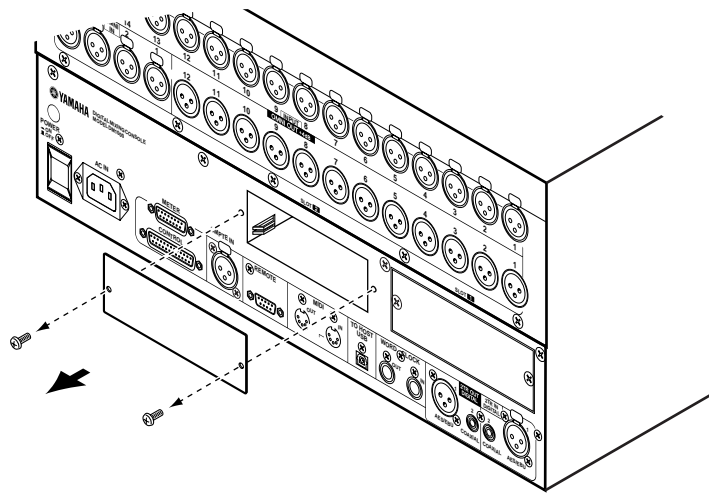

- 3 Insérez la carte entre les rails de guidage et faites-la glisser jusqu'au bout de la fente, comme illustré ci-dessous.**

Vous devrez peut-être enfoncer fermement la carte afin de la brancher au connecteur interne.

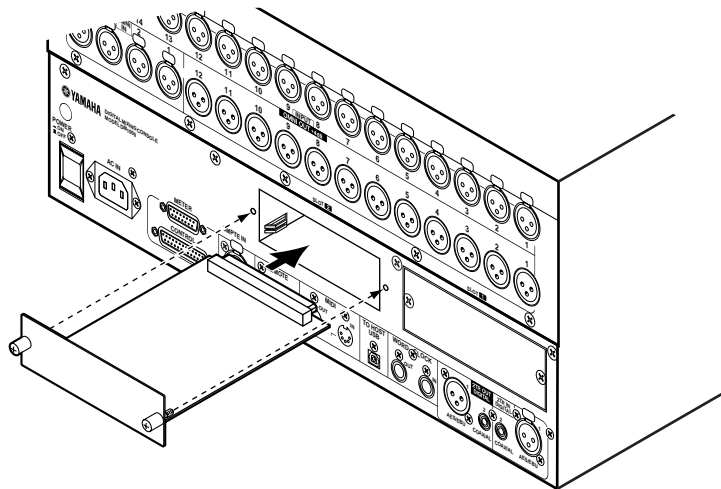

- 4 Fixez la carte en vous servant des vis à papillons fournies.**

Serrez fermement les vis, faute de quoi la carte ne sera pas mise correctement à la masse, ce qui pourrait provoquer des dysfonctionnements de la DM1000.

## 3 Principes élémentaires

Ce chapitre décrit l'utilisation des fonctions de base de la DM1000, y compris l'utilisation de l'écran et des commandes en face avant.

### A propos de l'écran

L'écran en face avant affiche les divers paramètres qu'il vous faut régler avant de pouvoir travailler avec la DM1000. Voici les paramètres affichés à l'écran :

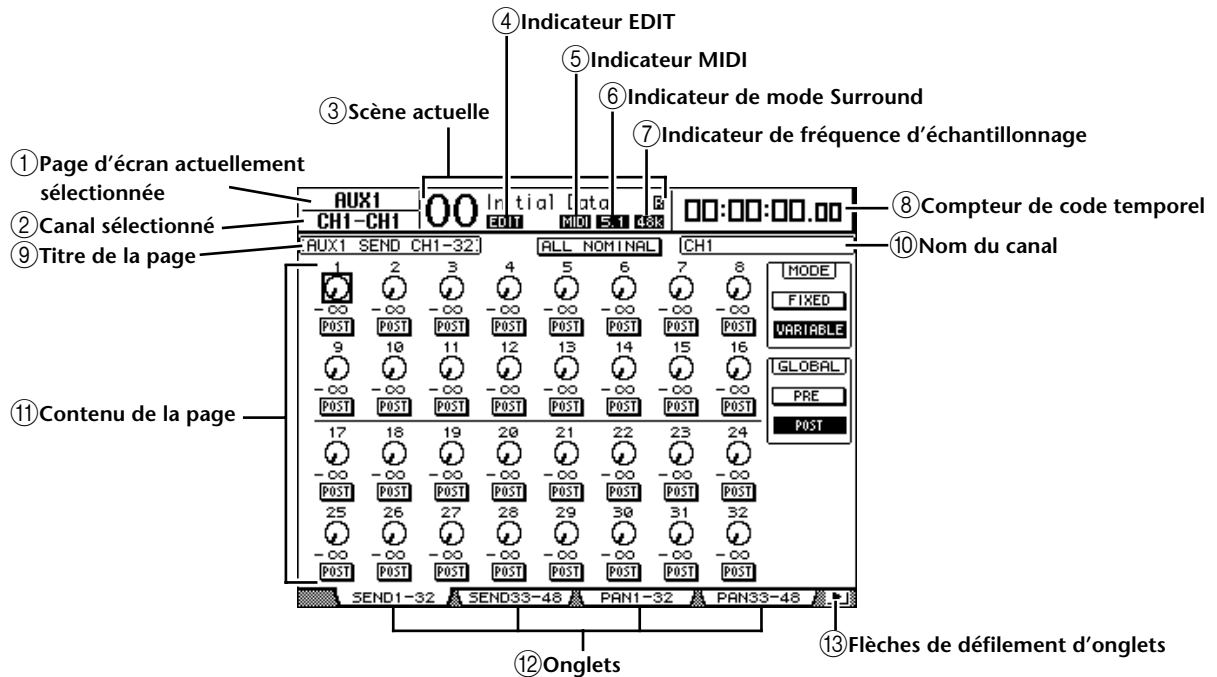

#### ① Page d'écran actuellement sélectionnée

Cette section affiche le groupe de la page d'écran actuellement affichée.

#### ② Canal sélectionné

Affiche le canal d'entrée ou de sortie actuellement sélectionné avec la touche [SEL] ou le curseur correspondant. Les quatre premiers caractères donnent l'identité du canal (ex: CH1-CH48, BUS1-BUS8, AUX1-AUX8, ST-L, ST-R). Les quatre caractères suivants constituent le nom abrégé (Short) du canal. Si vous le souhaitez, vous pouvez modifier le nom abrégé du canal (voyez page 76 et page 89).

#### ③ Scène actuelle

Le numéro et le nom de la scène actuelle sont affichés ici (voyez page 156). Si la scène sélectionnée est protégée contre l'écriture, une icône de cadenas (🔒) s'affiche.

#### ④ Indicateur EDIT

Cet indicateur s'affiche lorsque les réglages de mixage actuels ne correspondent plus à ceux de la scène chargée en dernier lieu. Il fonctionne en tandem avec le point témoin Edit apparaissant dans l'affichage Scene Memory.

#### ⑤ Indicateur MIDI

Cet indicateur apparaît lorsque la DM1000 reçoit des données MIDI via le port MIDI IN, USB, REMOTE ou via une carte MY8-mLAN installée.

⑥ **Indicateur de mode Surround**

Cet indicateur identifie le mode Surround actuellement sélectionné (ST=stéréo, 3-1, 5.1 ou 6.1) (voyez page 121).

⑦ **Indicateur de fréquence d'échantillonnage**

Indique la fréquence d'échantillonnage actuelle de la DM1000: 44.1 kHz (44k), 48 kHz (48k), 88.2 kHz (88k) ou 96 kHz (96k).

⑧ **Compteur de code temporel**

Ce compteur affiche la position actuelle sur base du code temporel MIDI reçu via le port MIDI IN, USB, REMOTE ou via une carte MY8-mLAN installée. Il fonctionne en tandem avec le compteur de code temporel affiché sur le tableau de VU-mètres MB1000 en option.

Si vous avez choisi l'horloge MIDI comme source de code temporel à la page "Setup | Time Reference", ce compteur affiche la position actuelle de l'horloge MIDI en mesures:temps:clocks.

⑨ **Titre de la page**

Affiche le titre de la page actuellement sélectionnée.

⑩ **Nom du canal**

Selon la page sélectionnée, il s'agit du nom complet (Long) du canal actuellement choisi avec la touche [SEL] correspondante ou les boutons du curseur.

⑪ **Contenu de la page**

Cette zone affiche le contenu des diverses pages d'écran.

⑫ **Onglets**

Ces onglets permettent de choisir des pages d'écran.

⑬ **Flèches de défilement d'onglets**

Ces flèches indiquent que d'autres pages sont disponibles.

## Sélection des pages d'écran

Voici comment choisir une page d'écran:

**1 Appuyez sur la touche ad hoc en face avant pour choisir le groupe de pages voulu.**

Les pages d'écran sont groupées par fonction. Pour choisir un groupe de pages, appuyez sur la touche [DISPLAY] dans une des sections suivantes: AUX SELECT, ENCODER MODE, ROUTING, EQUALIZER, MONITOR, USER DEFINED KEY. Vous pouvez choisir d'autres groupes de pages en appuyant sur la touche voulue de la section DISPLAY ACCESS.

**2 Les pages dont les onglets sont affichés sont disponibles d'une pression sur les touches [F1]–[F4].**

Si le groupe de pages d'écran choisi contient plusieurs pages, choisissez la page voulue avec les touches [F1]–[F4] en dessous de l'onglet correspondant.

**3 Pour choisir une page d'écran pour laquelle aucun onglet n'est actuellement affiché, appuyez sur la touche gauche ou droite de défilement d'onglets [◀]/[▶] (selon son emplacement) pour afficher l'onglet de page. Appuyez ensuite sur la touche [F1]–[F4] correspondante.**

Les flèches gauche ou droite s'affichent dès qu'un groupe de pages contient plus de quatre pages. Pour afficher les onglets actuellement invisibles, appuyez sur la touche de défilement d'onglets gauche ou droite [◀]/[▶].

Vous pouvez aussi procéder comme suit pour choisir une page d'un groupe:

- **Choisir la page suivante d'un groupe de pages:**  
Appuyez plusieurs fois sur la touche enfoncée à l'étape 1. Vous pouvez ainsi sélectionner une page d'écran dont l'onglet est caché.
  - **Pour choisir la page précédente d'un groupe de pages:**  
Maintenez enfoncée la touche sur laquelle vous avez appuyé à l'étape 1. L'écran affiche tour à tour chaque page précédente du groupe. Relâchez cette touche quand la page d'écran voulue s'affiche. Vous pouvez ainsi sélectionner une page d'écran dont l'onglet est caché.
  - **Pour choisir la première page du groupe:**  
"Double-cliquez" la touche enfoncée à l'étape 1.
- 4 Servez-vous des touches du curseur pour amener le curseur (un carré en gras) sur un bouton, une boîte de paramètre, une commande rotative ou un curseur afin de changer la valeur.**

***Astuce:** La DM1000 mémorise la page et le paramètre sélectionné à cette page quand vous changez de groupe de pages. Quand vous revenez au groupe de pages précédant, la DM1000 affiche la page et le paramètre sélectionné en dernier lieu. Vous pouvez aussi choisir une page d'écran en vous servant des commandes ou touches en face avant (voyez page 250).*

## Interface de l'écran

Cette section décrit le pilotage des paramètres via l'écran.

### Commandes rotatives & curseurs

Les commandes rotatives et curseurs permettent de régler les valeurs de paramètres à gradation continue, dont les niveaux des canaux d'entrée et les paramètres d'effets. Servez-vous des touches du curseur pour amener le curseur sur la commande rotative ou le curseur à régler et modifiez la valeur avec la molette de paramètre ou les touches [INC]/[DEC].

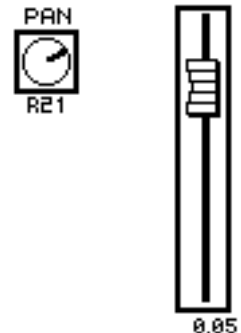

### Boutons

Les boutons affichés servent à activer et à couper certaines fonctions. Amenez le curseur sur le bouton voulu et appuyez sur la touche [ENTER] pour activer (contrasté) ou couper cette fonction. Les boutons permettent aussi de choisir entre deux options ou d'exécuter certaines fonctions.



### Boîtes de paramètres

Les boîtes de paramètres permettent d'opérer un choix parmi plusieurs options. Amenez le curseur sur la boîte de paramètre voulue avec les touches du curseur et choisissez l'option avec la molette de paramètre ou les touches [INC]/[DEC].

Dans certaines boîtes de paramètres, vous devrez peut-être appuyer sur la touche [ENTER] pour confirmer le changement opéré. Lorsque vous éditez une valeur dans ce type de boîte de paramètre, la valeur clignote. Appuyez sur la touche [ENTER] pour confirmer le changement. La valeur cesse de clignoter. Si vous déplacez le curseur sur d'autres paramètres quand une valeur d'édition clignote, vous perdez votre réglage.

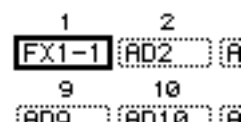

## Demands de confirmation

Pour certaines fonctions, la DM1000 vous demande confirmation avant de les exécuter, comme illustré ci-dessous.

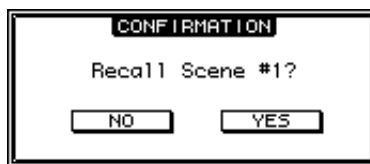

Amenez le curseur sur YES et appuyez sur la touche [ENTER] pour exécuter la fonction ou amenez le curseur sur NO et appuyez sur la touche [ENTER] pour annuler.

Si vous ne faites rien durant un certain temps, la fenêtre de confirmation se ferme automatiquement et la fonction n'est pas exécutée.

## Fenêtre Title Edit

La fenêtre Title Edit permet d'entrer des noms pour les scènes, les bibliothèques, les Auto-mix, etc. Selon l'objet auquel vous attribuez un nom, vous pouvez entrer 4, 12 ou 16 caractères.

L'illustration de gauche montre les majuscules et diverses marques de ponctuation disponibles. Celle de droite montre les minuscules et les chiffres.

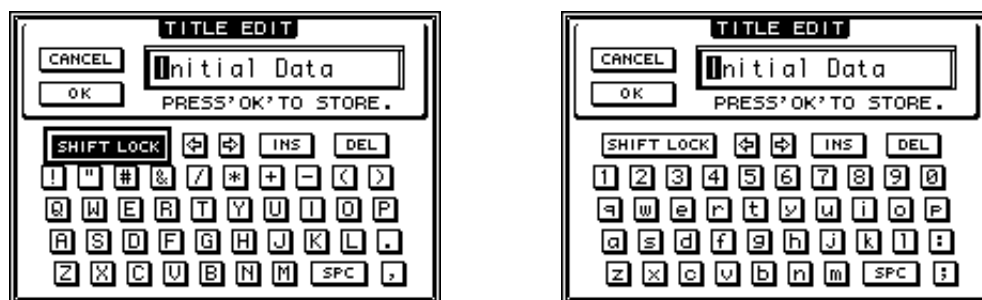

Servez-vous des touches du curseur pour sélectionner les caractères et de la touche [ENTER] pour les entrer dans le nom. Le curseur passe automatiquement à l'emplacement suivant après chaque entrée de caractère. Vous pouvez vous servir de la molette de paramètre ou des touches de curseur gauche et droite pour déplacer le curseur au sein du nom.

Servez-vous du bouton SHIFT LOCK pour sélectionner les majuscules et les minuscules et du bouton SPC pour entrer un espace.

Pour entrer un espace à la position du curseur et déplacer les caractères suivants vers la droite, amenez le curseur sur le bouton INS et appuyez sur la touche [ENTER].

Pour supprimer le caractère à la position du curseur et déplacer les caractères suivants vers la gauche, amenez le curseur sur le bouton DEL et appuyez sur la touche [ENTER].

Lorsque vous avez terminé, amenez le curseur sur le bouton OK et appuyez sur la touche [ENTER] pour confirmer le nom. Pour annuler le nom défini, amenez le curseur sur le bouton CANCEL et appuyez sur la touche [ENTER].

## Sélection de couches

Les canaux d'entrée et de sortie (Bus Out & Aux Out) sont agencés par couches comme illustré ci-dessous. Il y a six couches en tout.

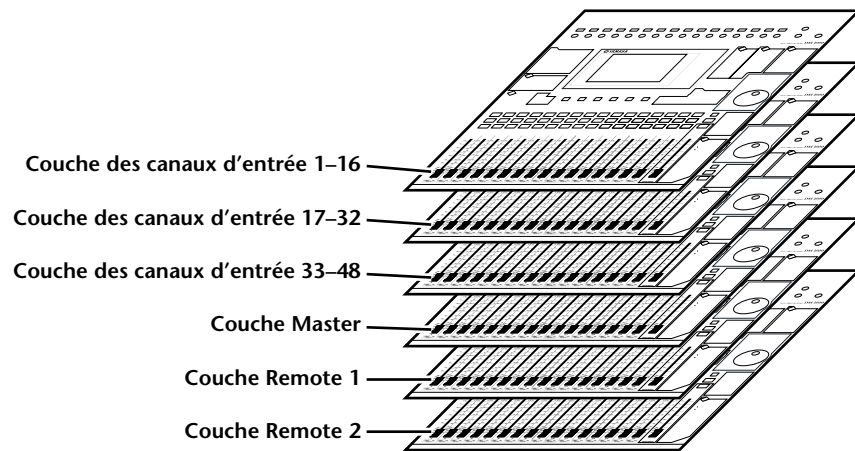

La couche actuellement sélectionnée détermine la fonction des encodeurs des bandes de canaux, des touches [SEL], [SOLO], [ON] et des curseurs. Servez-vous des touches LAYER pour sélectionner la couche que vous voulez éditer avec les commandes des bandes de canaux.

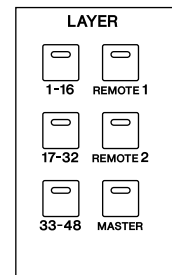

Le tableau suivant montre les couches accessibles avec les touches LAYER et les paramètres que vous pouvez régler avec les bandes de commandes de canaux pour chaque couche.

Touches LAYER	Couche (Layer)	Bandes de commandes de canaux	
		1-8	9-16
Touche [1-16]	Couche des canaux d'entrée 1-16	Canaux d'entrée 1-16	
Touche [17-32]	Couche des canaux d'entrée 17-32	Canaux d'entrée 17-32	
Touche [33-48]	Couche des canaux d'entrée 33-48	Canaux d'entrée 33-48	
Touche [REMOTE 1]	Couche Remote 1	Le fonctionnement dépend de la cible sélectionnée (voyez page 205).	
Touche [REMOTE 2]	Couche Remote 2		
Touche [MASTER]	Couche Master	Envois Aux maîtres 1-8	Bus maîtres 1-8

**Astuce:** La fonction exacte de chaque curseur et encodeur des bandes de canaux dépend respectivement du mode Fader (voyez page 33) et du mode Encoder (voyez page 34) en vigueur.

## Sélection des canaux

Les commandes SELECTED CHANNEL vous permettent d'éditer les principaux paramètres de mixage du canal choisi parmi les canaux d'entrée et de sortie (Aux Out, Bus Out et Stereo Out).

Choisissez le canal que vous voulez modifier avec les commandes SELECTED CHANNEL en suivant la procédure ci-dessous :

- 1 Appuyez sur la touche LAYER de la couche contenant le canal voulu (voyez page 31).
- 2 Choisissez le canal d'entrée ou de sortie voulu avec la touche [SEL] ou le curseur ad hoc.

Le canal est choisi et le témoin de la touche [SEL] en question s'allume.

Si vous avez activé le paramètre "Fader Touch Sense" à la page "Setup | Prefer2" (voyez page 252), vous pourrez choisir le canal en manipulant le curseur correspondant.

L'identité et le nom abrégé (Short) du canal apparaissent dans le coin supérieur gauche de l'écran. Si la page actuellement affichée contient un paramètre de canal approprié, le curseur sélectionne automatiquement ce paramètre. Si la page affichée ne contient pas un tel paramètre, une page qui en contient est automatiquement sélectionnée.

**Astuce:** Pour les canaux d'entrée ou de sortie formant une paire, le canal correspondant à la touche [SEL] enfoncée est sélectionné et le témoin de la touche s'allume. Le témoin de la touche [SEL] du partenaire jumelé clignote.

- 3 Pour sélectionner la sortie stéréo, appuyez sur la touche STEREO [SEL] ou touchez le curseur [STEREO].

Chaque pression sur la touche STEREO [SEL] sélectionne en alternance les canaux Stereo Out gauche et droit.

Si la page actuellement affichée contient un paramètre Stereo Out, le curseur sélectionne automatiquement ce paramètre. Si la page affichée ne contient pas un tel paramètre, une page qui en contient est automatiquement sélectionnée.

**Astuce:** Si vous avez activé le paramètre "Auto Channel Select" à la page "Setup | Prefer1" (voyez page 250), vous pourrez choisir un canal en manipulant le curseur ou l'encodeur correspondant ou en activant une touche [SOLO] ou [ON].

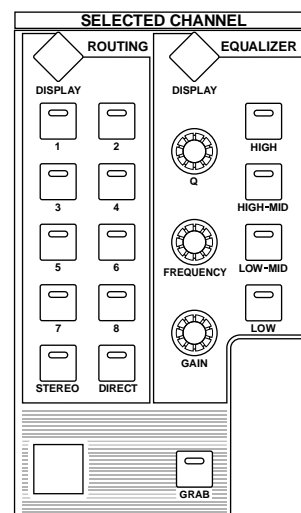



## Choix du Fader Mode (mode des curseurs)

La fonction de chaque curseur de canal (1–16) est déterminée par la couche et le mode des curseurs.

- 1 Choisissez une couche contenant le canal voulu (voyez page 31).
- 2 Appuyez sur la touche FADER MODE [FADER/AUX] pour sélectionner un mode pour les curseurs.

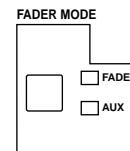

- **Quand le témoin [FADER] s'allume:** ..... Les curseurs de canaux déterminent les niveaux des canaux d'entrée ou les niveaux maîtres des canaux de sortie (bus Aux 1–8, bus 1–8).
- **Quand le témoin [AUX] s'allume:** ..... Les curseurs de canaux déterminent les niveaux Aux Send des canaux d'entrée.

Voici les fonctions des curseurs pour chaque couche et chaque mode Fader.

Touches LAYER	Fader Mode	Bande de commandes de canaux	
		1–8	9–16
Touche [1-16]	Fader	Niveau des canaux d'entrée 1–16	
	Aux	Niveau Aux Send des canaux d'entrée 1–16	
Touche [17-32]	Fader	Niveau des canaux d'entrée 17–32	
	Aux	Niveau Aux Send des canaux d'entrée 17–32	
Touche [33-48]	Fader	Niveau des canaux d'entrée 33–48	
	Aux	Niveau Aux Send des canaux d'entrée 33–48	
Touche [REMOTE 1]	Fader	Le fonctionnement dépend de la cible sélectionnée (voyez page 205).	
	Aux	Inopérant	Inopérant
Touche [REMOTE 2]	Fader	Le fonctionnement dépend de la cible sélectionnée (voyez page 205).	
	Aux	Inopérant	Inopérant
Touche [MASTER]	Fader	Niveau de sortie maître Aux Send 1–8	Niveau de sortie maître Bus 1–8
	Aux	Inopérant	Inopérant

**Remarque:** Vous ne pouvez pas choisir de mode Aux tant que la couche Master est sélectionnée. Si vous activez la couche Master quand le témoin de la touche FADER MODE [AUX] est allumé, ce dernier s'éteint automatiquement et le témoin de la touche [FADER] s'allume.

## Encoder Mode (modes des encodeurs)

La fonction des encodeurs (1–16) est déterminée par la couche et le mode des encodeurs choisis.

- 1 Choisissez une couche contenant le canal voulu (voyez page 31).
- 2 Choisissez le mode voulu pour les encodeurs en appuyant sur la touche ENCODER MODE correspondante.

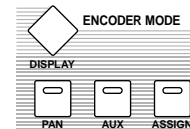

- Si le témoin de la touche [PAN]  
s'allume:.....les encodeurs 1–16 servent de commandes Pan pour la couche sélectionnée.
- Si le témoin de la touche [AUX]  
s'allume:.....les encodeurs 1–16 servent de commandes de niveau Aux Send pour la couche sélectionnée.
- Si le témoin de la touche [ASSIGN]  
s'allume:.....les encodeurs déterminent les paramètres assignés à la touche [ASSIGN] pour la couche sélectionnée. (Lisez la section suivante pour en savoir plus sur l'assignation de paramètres à la touche [ASSIGN].)

Le tableau suivant indique les fonctions des encodeurs pour chaque couche et chaque mode Encoder.

Touches LAYER	Encoder Mode	Encodeur de bandes de canaux	
		1–8	9–16
Touche [1-16]	Pan	Position stéréo des canaux d'entrée 1–16	
	Aux	Niveau Aux Send des canaux d'entrée 1–16	
	Assign	Paramètre assigné	
Touche [17-32]	Pan	Position stéréo des canaux d'entrée 17–32	
	Aux	Niveau Aux Send des canaux d'entrée 17–32	
	Assign	Paramètre assigné	
Touche [33-48]	Pan	Position stéréo des canaux d'entrée 33–48	
	Aux	Niveau Aux Send des canaux d'entrée 33–48	
	Assign	Paramètre assigné	
Touche [REMOTE 1]	Pan	Le fonctionnement dépend de la cible sélectionnée (voyez page 205).	
	Aux		
	Assign		
Touche [REMOTE 2]	Pan		
	Aux		
	Assign		
Touche [MASTER]	Pan	Inopérant	
	Aux		
	Assign	Paramètre assigné	

## Assigner des paramètres à la touche ENCODER MODE [ASSIGN]

Quand le témoin de la touche ENCODER MODE [ASSIGN] est allumé, vous pouvez utiliser les encodeurs 1–16 pour piloter un paramètre assigné à la touche [ASSIGN]. Suivez les étapes ci-dessous pour assigner un paramètre à la touche [ASSIGN].

### 1 Appuyez sur la touche ENCODER MODE [DISPLAY].

La page “Encoder | Encoder” s’affiche. Le nom du paramètre actuellement assigné à la touche [ASSIGN] est affiché dans le cadre de gauche. Tous les paramètres assignables sont affichés dans le cadre de droite. (Le paramètre actuellement affecté à la touche est contrasté dans le cadre de droite.)

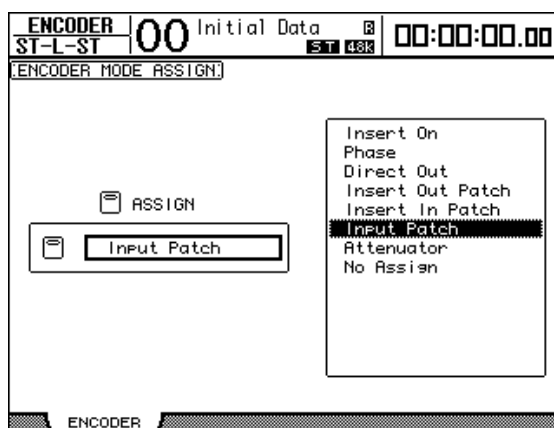

### 2 Sélectionnez un paramètre dans le cadre de droite avec la molette de paramètre ou les touches [INC]/[DEC].

Un paramètre est sélectionné lorsqu’il est entouré d’un cadre pointillé. Vous trouverez la liste complète des paramètres assignables à la page suivante.

### 3 Appuyez sur la touche [ENTER] pour confirmer l’assignation.

Une fois l’assignation effectuée, appuyez sur la touche ENCODER MODE [ASSIGN] de sorte que son témoin s’allume. Vous pouvez à présent vous servir des encodeurs 1–16 pour piloter le paramètre assigné.

**Remarque:** Lorsque vous sélectionnez des canaux ne disposant pas du paramètre assigné, les encodeurs sont inopérants. Exemple: si le paramètre “Phase” est assigné aux encodeurs alors que la couche Master est sélectionnée, les encodeurs sont inopérants car les bus et envois Aux n’ont pas de paramètre Phase.

- Liste des paramètres assignables aux encodeurs

N°	Paramètre	Fonction des encodeurs	Fonction des commutateurs
1	No Assign	—	—
2	Attenuator	Atténuateur	Affiche les réglages.
3	Input Patch	Input Channel patch	Confirme la sélection du patch.
4	Insert In Patch	Insert In patch	
5	Insert Out Patch	Insert Out patch	
6	Direct Out	Direct Out patch	
7	Phase:	Phase: normale/inversée	
8	Insert On	Insert on/off	
9	Aux pre/post	Aux pre/post	
10	Delay On	Delay on/off	
11	Delay Time	Delay Time	
12	Delay FB.Gain	Delay FB.Gain	
13	Delay Mix	Delay Mix	Affiche les réglages.
14	EQ On	Egalisation on/off	
15	EQ Type	Type d'égalisation	
16	EQ Low Q	Largeur de bande du grave	
17	EQ Low F	Fréquence du grave	
18	EQ Low G	Gain du grave	
19	EQ Low-Mid Q	Largeur de b. du médium grave	
20	EQ Low-Mid F	Fréquence du médium grave	
21	EQ Low-Mid G	Gain du médium grave	
22	EQ High-Mid Q	Largeur de b. du médium aigu	
23	EQ High-Mid F	Fréquence du médium aigu	
24	EQ High-Mid G	Gain du médium aigu	
25	EQ High Q	Largeur de bande de l'aigu	
26	EQ High F	Fréquence de l'aigu	
27	EQ High G	Gain de l'aigu	
28	Gate On	Gate on/off	
29	Gate Threshold	Gate Threshold	
30	Gate Range	Gate Range	
31	Gate Attack	Gate Attack	
32	Gate Decay	Gate Decay	
33	Gate Hold	Gate Hold	
34	Comp On	Comp on/off	
35	Comp Threshold	Comp Threshold	
36	Comp Ratio	Comp Ratio	
37	Comp Attack	Comp Attack	
38	Comp Release	Comp Release	
39	Comp Out Gain	Comp Out Gain	
40	Comp Knee/Width	Comp Knee/Width	
41	Surr L/R Pan	Surr L/R Pan	
42	Surr F/R Pan	Surr F/R Pan	
43	Surr Front DIV	Surr Front DIV	
44	Surr Rear DIV	Surr Rear DIV	
45	Surr LFE Level	Niveau Surround LFE	
46	Surr Pan Wheel	Surround Pan Wheel	
47	Scene Fade Time	Scene Fade Time	
48	AD824 Gain	AD824 Gain	
49	Ins AD824 Gain	Ins AD824 Gain	

## Mesure de niveau

Cette section vous explique comment vérifier les niveaux des canaux d'entrée et des canaux de sortie dans les pages "Meter" ou avec le tableau de VU-mètres MB1000 en option.

### 1 Appuyez sur la touche DISPLAY ACCESS [METER] jusqu'à ce que la page "Meter | Position" s'affiche.

Cette page permet de régler la position de prise du signal mesuré pour les canaux d'entrée et de sortie.

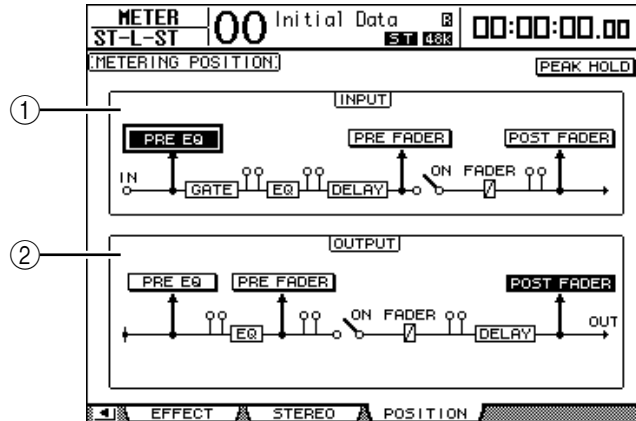

#### ① Section INPUT

Choisissez ici la position de prise des signaux mesurés pour les canaux d'entrée.

#### ② Section OUTPUT

Dans cette section, vous spécifiez la position de prise des signaux mesurés pour les canaux de sortie (Aux Out 1–8, Bus Out 1–8, Stereo Out).

### 2 Amenez le curseur sur le bouton du paramètre voulu de la section INPUT ou OUTPUT et appuyez sur la touche [ENTER].

Vous pouvez choisir une des trois positions de mesure suivantes dans chaque section.

- **PRE EQ** ..... Juste avant l'égaliseur.
- **PRE FADER** ..... Juste avant le curseur.
- **POST FADER** ..... Juste après le curseur.

**Astuce:** Si vous avez installé le tableau de VU-mètres MB1000 en option, les changements que vous effectuez dans cette page se répercuteront sur les paramètres Input & Output Metering Position du tableau de VU-mètres.

### 3 Appuyez sur la touche DISPLAY ACCESS [METER] jusqu'à ce qu'une des pages suivantes contenant les canaux voulus s'affiche.

- Page "CH1-32"
- Page "CH33-48"

Ces pages affichent respectivement les niveaux des canaux d'entrée 1–32 et des canaux d'entrée 33–48.

- Page "CH1-48"

Cette page affiche les niveaux des canaux d'entrée 1–48.

- Page "Master"

Cette page affiche les niveaux des canaux de sortie (Aux Out 1–8, Bus Out 1–8, Stereo Out).

- Page "Effect"

Cette page affiche les niveaux d'entrée et de sortie des processeurs d'effets internes 1–4.

- Page "Stereo"

Cette page affiche le niveau de sortie Stereo Out ou Control Room Monitor.

*Astuce:* Vous pouvez aussi choisir la page "CH1-32", "CH33-48" ou la page "Master" avec les touches LAYER. Dans ce cas, si vous avez installé le tableau de VU-mètres MB1000 disponible en option, ce dernier affichera les mêmes indicateurs de niveau que ceux affichés par la DM1000.

4 Si vous avez choisi la page "CH1-32", "CH33-48" ou la page "Master", spécifiez un des trois types de mesure de niveau suivants avec le paramètre MASTER MODE:

- GATE GR..... La quantité de réduction de gain pour le Gate (sauf pour la page "Master")
- COMP GR..... La quantité de réduction de gain pour le compresseur
- LEVEL ..... Le niveau d'entrée du canal d'entrée ou le niveau de sortie du canal de sortie

• Page "CH1-32"

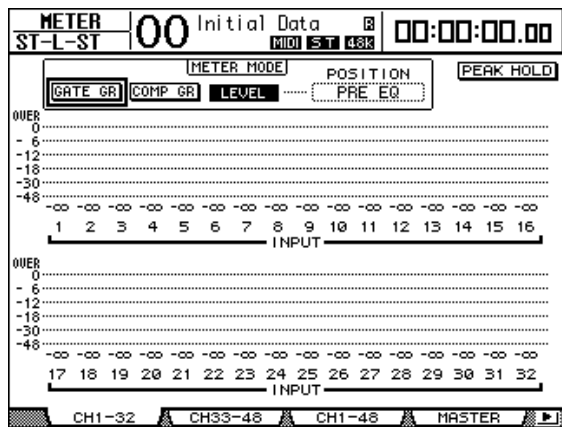

• Page "CH33-48"

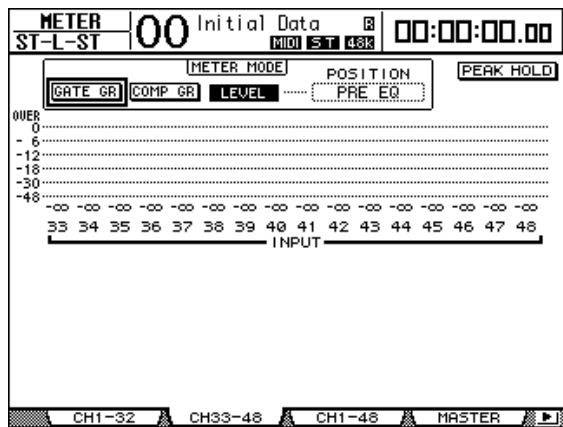

• Page "CH1-48"

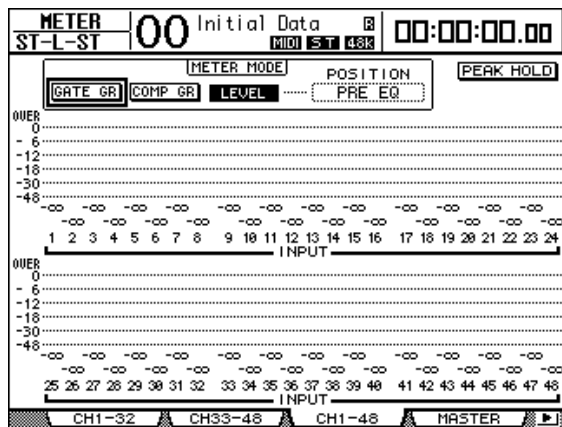

• Page "Master"

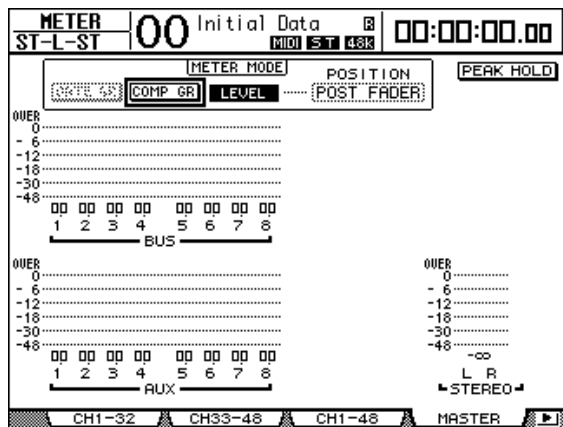

*Astuce:* Dans ces pages, vous pouvez également changer la position de mesure du signal avec le paramètre POSITION. Ce paramètre fonctionne en tandem avec le réglage de la page "Meter | Position".

- 5 Si vous avez choisi la page “Stereo”, spécifiez un des deux types de mesure de niveau suivants avec le paramètre **METER MODE**:
- C-R.....Signal de sortie Control Room Monitor
  - STEREO.....Signal Stereo Out

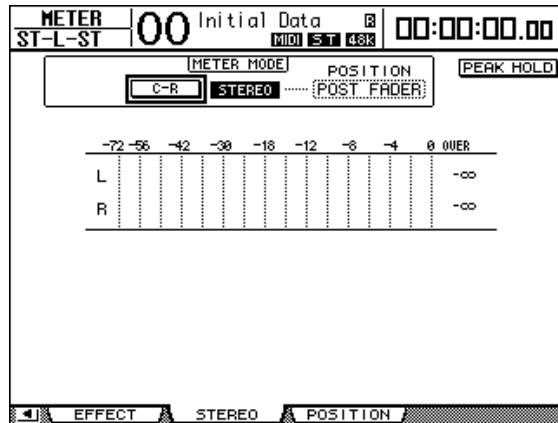

Le réglage de ce paramètre affecte les indicateurs de niveau de la page “Meter | Master”, l’indicateur de niveau ST de la page “Stereo” et l’indicateur de niveau stéréo du côté droit de l’écran.

- 6 Pour activer la fonction **Peak Hold (maintien de crête)**, amenez le curseur sur le bouton **PEAK HOLD** et appuyez sur la touche [ENTER].

Le bouton PEAK HOLD est actif et le maintien de crête est activé sur la page d’écran et le tableau de VU-mètres. Pour annuler la fonction Peak Hold, désactivez le bouton PEAK HOLD. Si vous avez installé le tableau de VU-mètres MB1000 disponible en option, sa fonction Peak Hold s’activera en tandem avec celle des indicateurs de niveau de la DM1000.





## 4 Connexions et configuration

Ce chapitre vous montre comment effectuer les branchements et les réglages sur votre DM1000.

### Connexions

Cette section décrit trois façons typiques de brancher la DM1000 à des équipements externes. Il existe cependant de nombreuses autres méthodes de connexion.

#### ■ Configuration d'un système de mixage analogique à 32 canaux

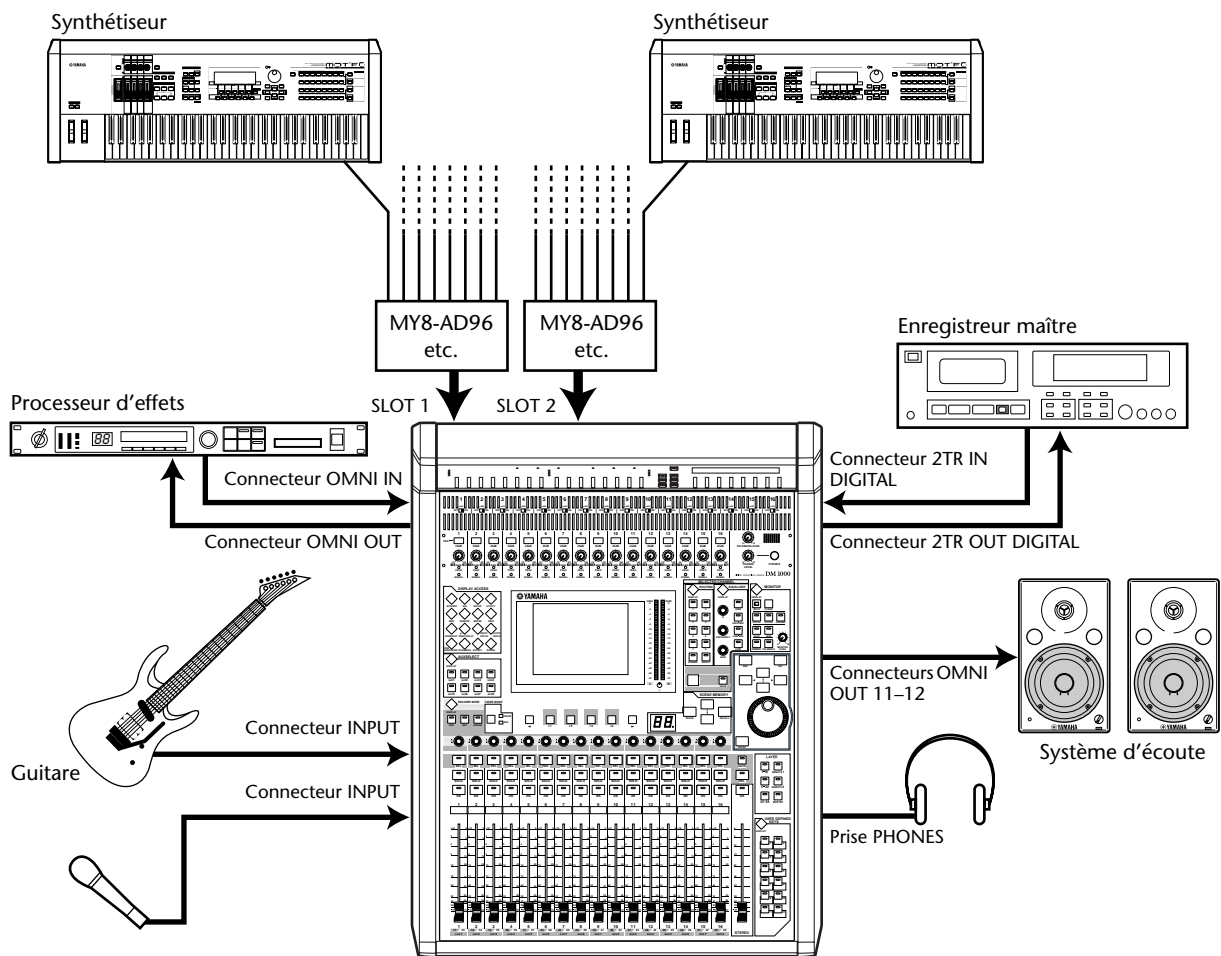

Dans ce système, la DM1000, dotée de cartes AD en option (MY8-AD, MY8-AD96, etc.) dans ses fentes (Slots) 1 et 2, sert de console pour claviers ou de console de retours. Vous disposez en tout de 32 canaux analogiques, y compris les entrées 1–16 et les entrées de niveau ligne des cartes AD pour vos travaux de mixage.

**Astuce:** Vous pouvez régler le gain des canaux des cartes AD à l'aide des commutateurs DIP des cartes. Pour en savoir plus, consultez la documentation accompagnant votre carte AD.

■ Configuration d'un système intégrant un enregistreur sur disque dur

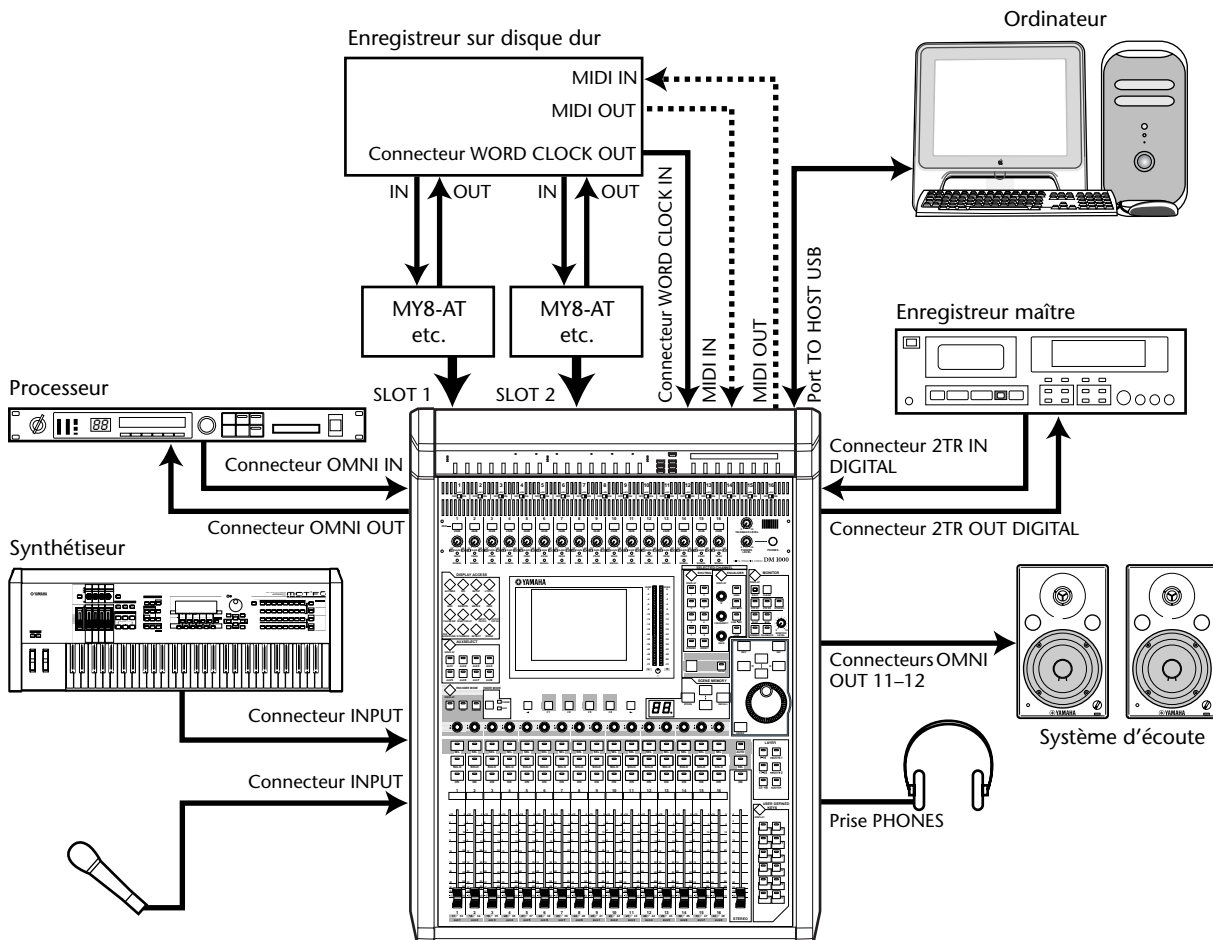

Dans ce système, la DM1000, dotée de cartes I/O en option (MY8-AT, MY16-AT, MY8-TD, etc.) dans ses fentes (Slots) 1 et 2, est un composant d'un système comprenant un enregistreur multipiste numérique comme un enregistreur sur disque dur. Ce système permet l'enregistrement de pistes, les ajouts, la fusion de pistes et le mixage final. Vous pouvez en outre piloter la section de transport de l'enregistreur sur disque dur en lui envoyant des commandes MMC à partir de la DM1000.

## ■ Création d'un système d'enregistrement intégrant une station de travail audio numérique (DAW)

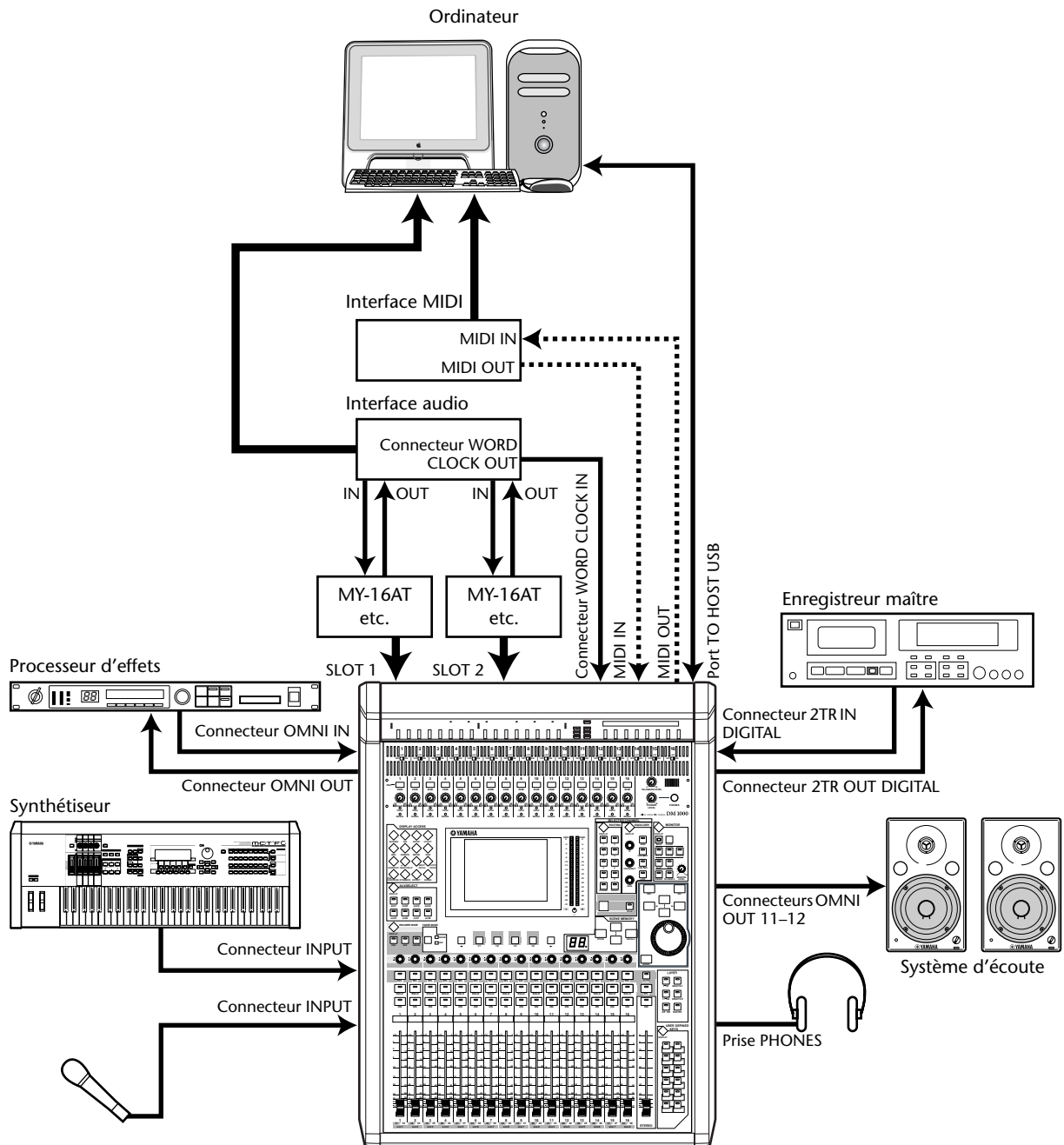

Dans ce système, la DM1000, dotée de cartes I/O en option (MY8-AT, MY16-AT, MY8-AE, etc.) dans ses fentes (Slots) 1 et 2, est branchée à une station de travail audio numérique (DAW) basée sur ordinateur. La DM1000 peut fournir les signaux d'entrée et recevoir les signaux de sortie de la DAW. Si vous reliez la DM1000 et l'ordinateur via USB, vous pourrez utiliser les capacités de commande à distance (Remote) de la DM1000 pour piloter les fonctions Locate et de transport de la station DAW et modifier des paramètres.

## Connexions et réglages wordclock

### A propos de wordclock

A la différence du matériel audio analogique, le matériel audio numérique doit être synchronisé pour transférer des signaux audio numériques d'un appareil à l'autre. En effet, une absence de synchronisation entre les circuits de traitement numérique des deux dispositifs risque d'entraîner des erreurs de transfert, du bruit ou des clics audibles, même si les deux appareils utilisent la même fréquence d'échantillonnage.

Les signaux wordclock permettent donc aux circuits audio numériques de se synchroniser entre eux. Dans un système audio numérique typique, un appareil fait office de maître wordclock et transmet les signaux wordclock, tandis que les autres lui sont asservis (esclaves wordclock) et se synchronisent sur son horloge.

Si vous branchez du matériel numérique à la DM1000, vous devez d'une part déterminer quel appareil fait office de maître wordclock et les appareils qui lui seront asservis et d'autre part régler correctement tous les appareils. La DM1000 peut aussi servir de maître wordclock à 44.1 kHz, 48 kHz, 88.2 kHz ou 96 kHz ou être asservie à une source wordclock externe.

### Connexions wordclock

Pour définir la synchronisation wordclock entre la DM1000 et des dispositifs externes, vous pouvez distribuer les signaux wordclock de manière indépendante via des câbles dédiés ou utiliser un signal d'horloge reçu via les connexions numériques.

Les connecteurs WORD CLOCK IN et OUT de la DM1000 reçoivent et transmettent les signaux wordclock de façon indépendante. Les exemples suivants illustrent deux méthodes de réception et de distribution des signaux wordclock via les connecteurs WORD CLOCK IN et OUT.

- **Distribution en chaîne**

Ici, le signal wordclock est distribué en "chaîne" et chaque appareil transmet le signal wordclock à l'appareil suivant. Cette méthode de distribution n'est pas recommandée pour les systèmes importants.

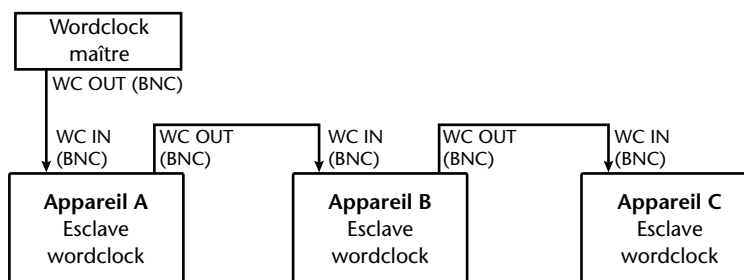

- **Distribution en étoile**

Cet exemple utilise un boîtier de distribution wordclock (comme le Yamaha IFU4) pour amener individuellement le signal wordclock du maître à chaque esclave wordclock.

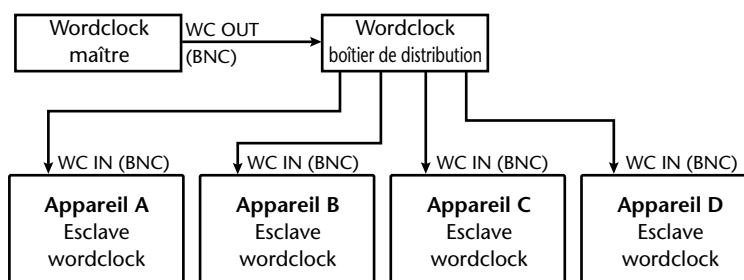

Si les appareils externes ne possèdent pas d'entrée ni de sortie wordclock, vous pouvez utiliser les données de synchronisation incluses dans les signaux audio numériques. Dans ce cas, les signaux audio numériques et les signaux wordclock sont transmis et reçus via les connecteurs 2TR OUT DIGITAL et 2TR IN DIGITAL ou par le biais des cartes I/O numériques installées dans les fentes en face arrière.

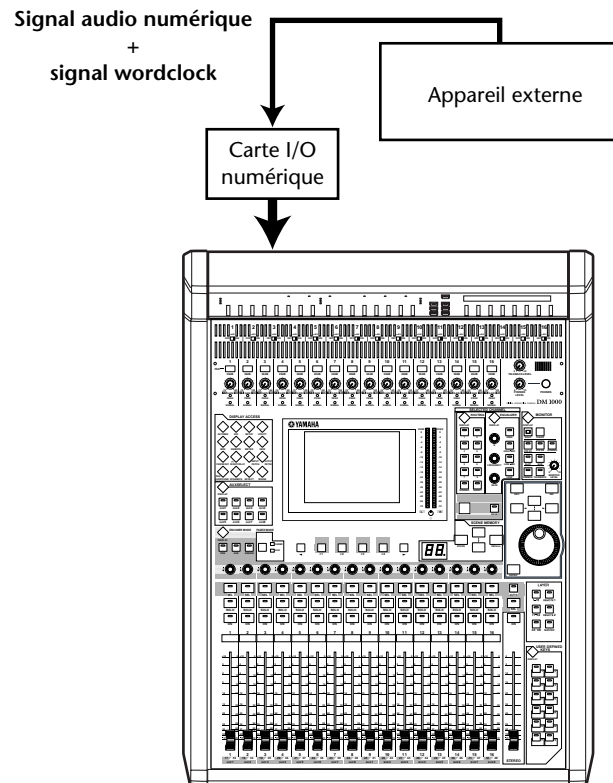

## Sélection de la source wordclock

Pour pouvoir établir une connexion numérique entre la DM1000 et des appareils externes, vous devez désigner la source wordclock du système. Suivez pour ce faire les étapes ci-dessous.

**Remarque:** Quand vous changez les réglages wordclock sur tout appareil de votre système audio numérique, certains appareils peuvent produire un bruit provoqué par la désynchronisation. Diminuez donc le volume du dispositif d'écoute avant de changer les réglages wordclock.

### 1 Appuyez sur la touche DISPLAY ACCESS [DIO] puis sur la touche [F1] (WORD CLOCK).

La page “Word Clock” s’affiche. Cette page permet de vérifier le statut de synchronisation actuel des signaux reçus à chaque Slot et connecteur.

SLOT TYPE	IN	OUT	1/2	3/4	5/6	7/8	9/10	11/12	13/14	15/16
SLOT1 ada1	8	8	☒	☒	☒	☒	☐	☐	☐	☐
SLOT2 WV56k	8	8	☒	☒	☒	☒	☐	☐	☐	☐

WC IN    2TRD1    2TRD2  
 INT 44.1k    INT 48k    INT 88.2k    INT 96k

SRC   SRC  
 2TR IN D1  OFF   2TR IN D2  OFF  
 AES/EBU UnLock   COAXIAL UnLock

Voici ce qu’indiquent les témoins des boutons de sélection de source:

- Un signal wordclock utilisable est présent à cette entrée et est synchronisé avec la fréquence actuelle de la DM1000.
- Aucun signal wordclock n’est présent à cette entrée.
- Un signal wordclock utilisable est présent à cette entrée mais il n’est pas synchronisé avec la fréquence actuelle de la DM1000.
- Cette entrée est la source wordclock en vigueur.
- Cette entrée a été sélectionnée comme source wordclock mais aucun signal utilisable n’a été reçu.
- Cette entrée ne peut pas être sélectionnée comme source wordclock car (a) il est impossible d’obtenir un signal wordclock de cette entrée sur ce type de carte I/O ou (b) il n’y a pas de carte I/O.

**Astuce:**

- La case FS affiche la fréquence d’échantillonnage à laquelle tourne actuellement la DM1000.
- La colonne SLOT TYPE affiche le nom de toute carte I/O installée.
- Les colonnes IN et OUT indiquent le nombre d’entrées et de sorties disponibles pour chaque carte I/O installée.

## 2 Amenez le curseur sur une source avec les touches du curseur puis appuyez sur [ENTER].

Vous avez le choix parmi les sources wordclock suivantes:

- **SLOT1/SLOT2** ..... Ces boutons sélectionnent les entrées des cartes I/O numériques installées dans les Slots 1 et 2 comme source wordclock. Les entrées sont sélectionnées par paires (numéros impairs et pairs, dans cet ordre). La colonne SLOT TYPE affiche le nom de toute carte I/O installée. Le nombre de paires dépend du type de carte I/O installée.
- **WC IN** ..... Ce bouton sélectionne le signal reçu au connecteur WORD CLOCK IN en face arrière comme source wordclock.
- **2TRD1** ..... Ce bouton sélectionne l'entrée numérique 2TR IN DIGITAL 1 comme source wordclock.
- **2TRD2** ..... Ce bouton sélectionne l'entrée numérique 2TR IN DIGITAL 2 comme source wordclock.
- **INT 44.1k, INT 48k**  
**INT 88.2, INT 96k** ..... Ces boutons sélectionnent le générateur wordclock interne comme source wordclock. La DM1000 fait office de maître wordclock.

**Remarque:** Pour transférer des données à des fréquences d'échantillonnage plus élevées (88.2 kHz ou 96 kHz) entre la DM1000 et les dispositifs externes connectés, vous devez régler le format de transfert des données. Voyez page 57 pour en savoir plus.

**Astuce:** Si une source wordclock externe fait défaut, la DM1000 passe automatiquement sur son générateur wordclock interne en sélectionnant la fréquence la plus proche (INT 44.1k, INT 48k, INT 88.2k, INT 96k).

## Assignment des entrées et des sorties

La DM1000 propose des fonctions qui vous permettent d'assigner (Patch) des signaux aux entrées et aux sorties. Cette section explique comment vérifier les signaux assignés aux entrées et sorties et comment modifier les assignations.

**Astuce:** Si vous ne recevez pas le signal d'un instrument connecté ou que vous n'arrivez pas à écouter un signal OMNI OUT, vérifiez les assignations des entrées et sorties comme décrit ci-dessous:

### Assignment des canaux d'entrée (Input Patch)

Voici les assignations par défaut des canaux d'entrée:

- Connecteurs INPUT 1–16.....Canaux d'entrée 1–16
- Canaux 1–8 du Slot 1 .....Canaux d'entrée 17–24
- Canaux 1–8 du Slot 2 .....Canaux d'entrée 25–32
- Sorties 1–2 des processeurs d'effets internes 1–4.....Canaux d'entrée 33–40
- Canaux L&R des connecteurs 2TR IN DIGITAL 1–2.....Canaux d'entrée 41–44
- Connecteurs OMNI IN 1–4.....Canaux d'entrée 45–48

Suivez les étapes ci-dessous pour vérifier ou modifier les assignations.

- 1 Appuyez sur la touche DISPLAY ACCESS [INPUT PATCH] jusqu'à ce que la page suivante s'affiche.

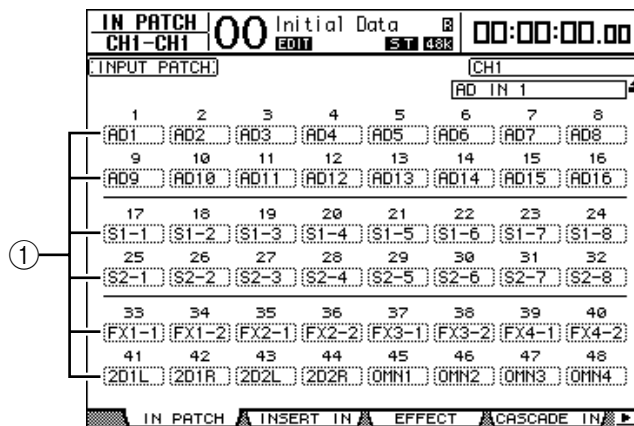

Les entrées et canaux de Slot actuellement assignés aux canaux d'entrée sont indiqués dans les boîtes de paramètres (①) en dessous des numéros des canaux. Voici le sens des indicateurs de paramètre:

- - ..... Aucune assignation
- AD1–AD16 ..... Connecteurs INPUT 1–16
- OMN1–OMN4 ..... Connecteurs OMNI IN 1–4
- S1-1–S116 ..... Canaux 1–16 du Slot 1
- S2-1–S216 ..... Canaux 1–16 du Slot 2
- FX1-1–FX1-8..... Sorties 1–8 du processeur d'effets interne 1
- FX2-1–FX2-2..... Sorties 1–2 du processeur d'effets interne 2
- FX3-1–FX3-2..... Sorties 1–2 du processeur d'effets interne 3
- FX4-1–FX4-2..... Sorties 1–2 du processeur d'effets interne 4



- 2D1L & 2D1R .....2TR DIGITAL IN 1 (L/R)
  - 2D2L & 2D2R .....2TR DIGITAL IN 2 (L/R)
  - BUS1–8 .....Sorties des bus 1–8
  - AUX1–8 .....Sorties des bus Aux 1–8
- 2 **Servez-vous des touches du curseur pour sélectionner le paramètre (①) dont vous voulez changer l’assignation et utilisez la molette de paramètre ou les touches [INC]/[DEC] pour modifier l’assignation.**
  - 3 **Appuyez sur la touche [ENTER] pour confirmer l’assignation.**

**Astuce:**

- Par défaut, les encodeurs sont aussi disponibles pour l’affectation des sources aux canaux d’entrée. Tournez les encodeurs pour afficher la page “In Patch/In Patch” et choisir les sources. Confirmez vos réglages en appuyant sur le commutateur des encodeurs.
- Pour réinstaurer les assignations par défaut, chargez la bibliothèque d’assignations d’entrées (Input Patch memory) “00” (voyez page 168).

## Assignation des connecteurs OMNI OUT

Voici les assignations par défaut des connecteurs Omni Out:

- **Connecteurs OMNI OUT 1–8** ..... Envois Aux 1–8
- **Connecteurs OMNI OUT 9–10** ..... Canaux gauche et droit du bus stéréo
- **Connecteurs OMNI OUT 11–12** ..... Canaux Control Room Monitor gauche et droit

Suivez les étapes ci-dessous pour vérifier ou modifier les assignations.

- 1 **Appuyez sur la touche DISPLAY ACCESS [OUTPUT PATCH] jusqu’à ce que la page suivante s’affiche.**

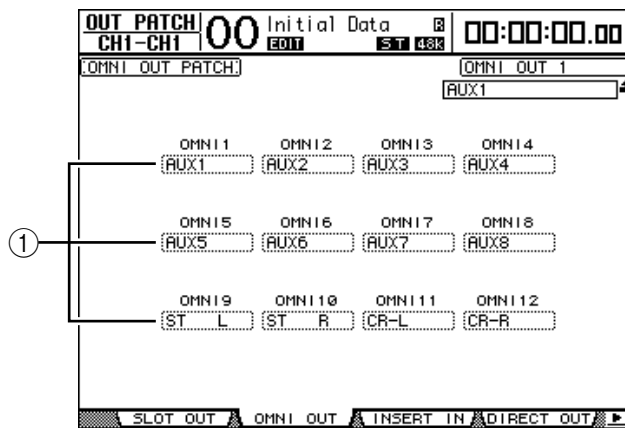

Les signaux actuellement assignés aux connecteurs OMNI OUT sont indiqués dans les boîtes de paramètres (①) en dessous des numéros des connecteurs. Voici le sens des indicateurs de paramètre:

- – ..... Aucune assignation
- **BUS1–BUS8** ..... Signaux des bus 1–8
- **AUX1–AUX8** ..... Signaux des bus Aux 1–8
- **ST L/R** ..... Signaux du bus stéréo
- **INS CH1–INS CH48** ..... Sorties d’insertion des canaux d’entrée 1–48
- **INS BUS1–INS BUS8** ..... Sorties d’insertion des bus 1–8
- **INS AUX1–INS AUX8** ..... Sorties d’insertion des bus Aux 1–8

- **INS ST-L/ST-R**.....Sorties d'insertion du bus stéréo
- **SURR XXX**  
(“XXX” = nom du canal).....Sorties Surround Monitor
- **CR-L/CR-R**.....Signaux Control Room Monitor
- **CAS BUS1–BUS8** .....Sorties Cascade des bus 1–8
- **CAS AUX1–AUX8**.....Sorties Cascade des bus Aux 1–8
- **CAS ST-L/ST-R**.....Sorties Cascade du bus stéréo
- **CASSOLOL/CASSOLOR**.....Sorties Cascade du bus Solo
- **SOLO-L/SOLO-R**.....Signaux du bus Solo
- **M.MX XXX**  
(“XXX” = nom du canal).....Sorties Surround Monitor

**2 Servez-vous des touches du curseur pour sélectionner le paramètre (①) dont vous voulez changer l'assignation et utilisez la molette de paramètre ou les touches [INC]/[DEC] pour modifier l'assignation.**

**3 Appuyez sur la touche [ENTER] pour confirmer l'assignation.**

***Astuce:** Pour réinstaurer les assignations par défaut, chargez la bibliothèque d'assignations de sorties (Output Patch memory) “00” (voyez page 169).*

# 5 Entrées/sorties analogiques & entrées/sorties numériques

Ce chapitre décrit les connecteurs d'entrée/de sortie analogiques et numériques de la DM1000 ainsi que des opérations élémentaires mettant en scène les entrées/sorties numériques.

## Entrées & sorties analogiques

### Section AD Input

Les connecteurs d'entrée Input 1–16 en face arrière de la DM1000 permettent de brancher des microphones et des sources de niveau ligne et les connecteurs OMNI IN à recevoir des sources de niveau ligne. Vous pouvez envoyer les signaux reçus à ces connecteurs aux canaux d'entrée. (Voyez page 105 pour en savoir plus sur l'assignation des canaux d'entrée.)

- **Connecteurs INPUT 1–16**

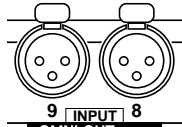

Ces connecteurs symétriques XLR-3-31 acceptent des signaux de niveau ligne et de microphone. La plage d'entrée nominale s'étend de  $-60$  dB à  $+4$  dB.

- **Connecteurs OMNI IN 1–4**

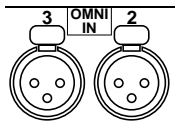

Ces connecteurs symétriques XLR-3-31 acceptent des signaux de niveau ligne. Le niveau nominal du signal est de  $+4$  dB.

- **Alimentation fantôme**

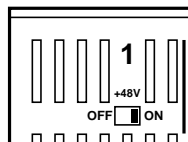

Les entrées 1–16 sont pourvues d'une alimentation fantôme commutable de  $+48$ V pour microphones à condensateur et boîtes à insertion directe. Les commutateurs de  $+48$ V [ON/OFF] sur chaque entrée individuelle permettent d'activer et de couper l'alimentation fantôme.

- **Commutateurs PAD**

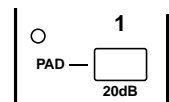

Les entrées 1–16 comportent des commutateurs d'atténuation qui atténuent les signaux d'entrée de  $20$  dB.

- **Commandes GAIN**

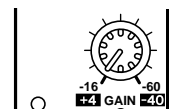

Les entrées 1–16 sont pourvues de commandes de gain rotatives permettant de régler la sensibilité d'entrée. Elles ont une sensibilité d'entrée de  $+4$  dB à  $-40$  dB avec atténuation (PAD) ou de  $-16$  dB à  $-60$  dB quand l'atténuation est coupée.

- **Témoins PEAK & SIGNAL**

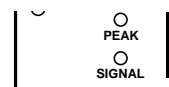

Le témoin SIGNAL s'allume lorsque le niveau du signal d'entrée est à  $20$  dB sous le niveau nominal. Le témoin PEAK s'allume lorsque le niveau du signal d'entrée est à  $3$  dB sous le seuil de distorsion.

## Sorties Omni Out

- **Connecteurs OMNI OUT 1–12**

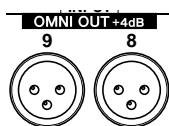

Les connecteurs OMNI OUT 1–12 en face arrière de la DM1000 servent à brancher des sources de niveau ligne telles qu'un système d'écoute, un enregistreur maître ou un processeur d'effets externe. Les sorties OMNI OUT sont pourvues de connecteurs symétriques XLR-3-32 d'un niveau de signal nominal de +4 dB.

Ces sorties peuvent être envoyées aux bus et aux sorties directes des canaux d'entrée. (Voyez page 109 pour en savoir plus sur l'assignation des sorties aux connecteurs Omni Out.)

## Entrées & sorties numériques

La DM1000 comporte des connecteurs d'entrée et de sortie numériques en face arrière qui permettent de brancher des appareils numériques externes. Vous pouvez assigner tout signal à ces entrées et sorties numériques.

En outre, vous pouvez ajouter des entrées/sorties numériques et analogiques en installant des cartes I/O en option dans les fentes (Slots) 1 et 2.

### Connecteurs d'entrée/de sortie numériques

- **Connecteur 2TR IN DIGITAL**

Ces connecteurs peuvent recevoir les signaux d'une platine DAT, d'un autre type d'enregistreur numérique à 2 pistes ou de tout appareil audio numérique de type consumer.

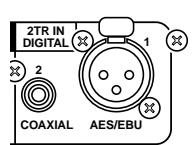

L'entrée 2TR IN DIGITAL 1 se sert d'un connecteur XLR-3-31 pour recevoir des données audio numériques de format AES/EBU.

L'entrée 2TR IN DIGITAL 2 propose un connecteur RCA/Cinch et accepte des données numériques audio de format consumer (IEC-60958).

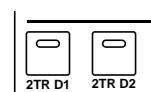

Vous pouvez assigner les signaux reçus à ces connecteurs à tout canal d'entrée (voyez page 110). En outre, ces entrées peuvent être écoutées via les enceintes en cabine si vous actionnez les touches MONITOR [2TR D1] et [2TR D2].

- **Connecteurs 2TR OUT DIGITAL**

Ces connecteurs permettent de transmettre des signaux à une platine DAT, un autre type d'enregistreur numérique à 2 pistes ou à tout appareil audio numérique de type consumer.



La sortie 2TR OUT DIGITAL 1 se sert d'un connecteur XLR-3-32 pour transmettre des données audio numériques de format AES/EBU.

La sortie 2TR OUT DIGITAL 2 comporte un connecteur RCA/Cinch et transmet des données numériques audio de format consumer (IEC-60958).

Vous pouvez envoyer les signaux de ces sorties aux bus et aux sorties directes des canaux d'entrée (voyez page 110).

## SLOT 1–2

Ces fentes permettent d'installer des cartes I/O mini-YGDAI (Yamaha General Digital Audio Interface) disponibles en option. Ces cartes proposent la conversion AN/NA et offrent diverses options d'entrées/sorties analogiques et numériques dans tous les formats de connexion audio numériques populaires, dont AES/EBU, ADAT et Tascam. Vous pouvez assigner les signaux d'entrée reçus aux connecteurs de ces cartes à tout canal d'entrée ou entrée d'insertion (voyez page 106).

Vous pouvez assigner les sorties des cartes aux bus ou aux sorties directes des canaux d'entrée (voyez page 111).

Les cartes mini-YGDAI I/O suivantes sont actuellement disponibles.

Carte	Format	Entrée	Sortie	Résolution/Fréq. d'échant.	Connecteurs
MY8-AD	Entrée analogique	8	—	20-bits, 44.1/48 kHz	Jack (symétrique) x8
MY8-AD24 <sup>1</sup>				24 bits, 44.1/48 kHz	
MY4-AD		4		24 bits, 44.1/48/88.2/96 kHz	XLR-3-31 (symétrique) x4
MY8-AD96		8		24 bits, 44.1/48/88.2/96 kHz	D-sub à 25 broches
MY4-DA	Sortie analogique	—	4	20 bits, 44.1/48 kHz	XLR-3-32 (symétrique) x4
MY8-DA96			8	24 bits, 44.1/48/88.2/96 kHz	
MY8-AE <sup>2</sup>	Entrées/sorties AES/EBU	8	8	24 bits, 44.1/48 kHz	D-sub à 25 broches
MY8-AE96				24 bits, 44.1/48/88.2/96 kHz	
MY8-AE96S <sup>3</sup>					
MY8-AT <sup>2</sup>	Entrées/sorties ADAT	16	16	24 bits, 44.1/48 kHz	Optique x2
MY16-AT					Optique x4
MY8-TD <sup>2</sup>	Tascam	8	8	24 bits, 44.1/48 kHz	D-sub à 25 broches Sortie wordclock BNC
MY8-mLAN <sup>2</sup>	IEEE1394				Connecteur 1394 à 6 broches x2

1. Cette carte remplace la carte 20 bits MY8-AD.
2. Ces cartes supportent 24 bits/96 kHz en mode Double Channel. (Requiert un signal wordclock 96 kHz indépendant.)
3. Cette carte est identique à la carte MY8-AE96, si ce n'est qu'elle comporte un convertisseur de fréquence d'échantillonnage.

Pour obtenir les toutes dernières informations sur les cartes I/O, visitez le site web de Yamaha Professional Audio à l'adresse suivante:

<<http://www.yamahaproaudio.com/>>.

## Conversion de la fréquence d'échantillonnage des signaux reçus aux entrées numériques 2TR

Les entrées numériques 2TR de la DM1000, tout comme la carte I/O MY8-AE96S, sont dotées de convertisseurs de fréquence d'échantillonnage qui vous permettent d'aligner facilement la fréquence d'échantillonnage de vos sources d'entrées numériques sur celle de la DM1000.

- 1 Pour convertir la fréquence d'échantillonnage des signaux reçus aux entrées numériques 2TR, appuyez sur la touche DISPLAY ACCESS [DIO] puis sur la touche [F1].

La page "DIO | Word Clock" s'affiche. Servez-vous des boutons suivants pour activer et couper le convertisseur de fréquence d'échantillonnage.

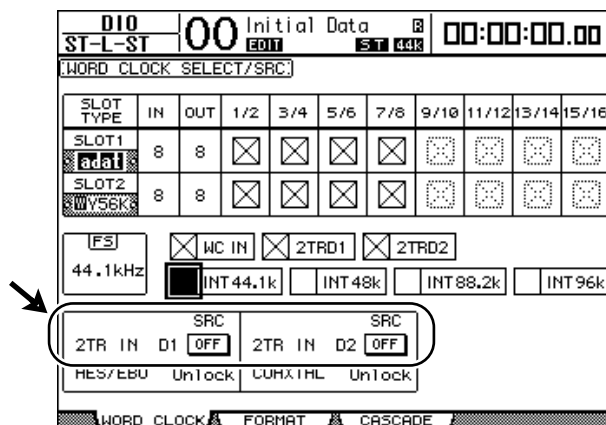

- **2TR IN D1**..... Ce bouton permet d'activer/couper le convertisseur de fréquence d'échantillonnage pour l'entrée 2TR IN DIGITAL 1.
- **2TR IN D2**..... Ce bouton permet d'activer/couper le convertisseur de fréquence d'échantillonnage pour l'entrée 2TR IN DIGITAL 2.

**2 Servez-vous des touches du curseur pour amener le curseur sur le bouton 2TR IN D1 ou 2TR IN D2 puis appuyez sur la touche [ENTER].**

Vous activez/coupez ainsi le convertisseur de fréquence d'échantillonnage de l'entrée numérique 2TR en question. Lorsqu'il est activé, la fréquence d'échantillonnage des données audio numériques reçues est convertie en fonction de la fréquence utilisée par la DM1000.

**Astuce:**

- La case FS affiche la fréquence d'échantillonnage à laquelle tourne actuellement la DM1000.
- Les zones des paramètres AES/EBU et COAXIAL affichent la fréquence d'échantillonnage produite par la conversion. (Si le signal wordclock actuel n'est pas synchronisé, cette zone affiche "Unlock".)

**3 Pour convertir la fréquence d'échantillonnage des signaux reçus aux entrées des cartes I/O installées, appuyez sur la touche DISPLAY ACCESS [DIO] puis sur la touche [F2].**

La page "DIO | Format" s'affiche.

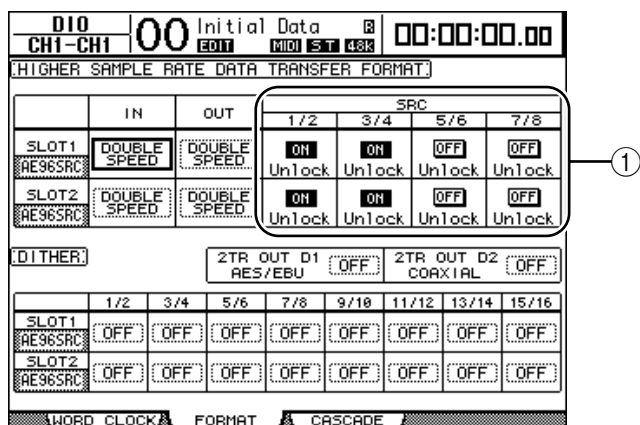

Servez-vous des boutons des sections SRC (①) pour activer et couper les convertisseurs de fréquence d'échantillonnage. Vous pouvez activer et couper les convertisseurs de fréquence d'échantillonnage des cartes I/O numériques par paires (canaux impairs et pairs, dans cet ordre).

**Remarque:** Le convertisseur de fréquence d'échantillonnage est uniquement disponible sur la carte I/O numérique MY8-AE96S de Yamaha. Si vous avez installé un autre type de carte I/O dans la fente ou qu'aucune carte n'est installée sur la DM1000, les boutons des sections SRC ne seront pas disponibles.

**4 Servez-vous des touches du curseur pour amener le curseur sur tout bouton de paire de canaux des sections SRC (①) puis appuyez sur la touche [ENTER].**

Vous activez/coupez ainsi le convertisseur de fréquence d'échantillonnage pour la paire de canaux d'entrée choisie. Lorsqu'il est activé, la fréquence d'échantillonnage des données audio numériques reçues est convertie en fonction de la fréquence utilisée par la DM1000.

## Contrôle des informations canal des entrées numériques

Vous pouvez afficher et vérifier les informations canal (fréquence d'échantillonnage, emphasis, etc.) des signaux audio numériques des entrées 2TR et Slot de la façon suivante.

### 1 Appuyez sur la touche DISPLAY ACCESS [UTILITY] puis sur la touche [F2].

La page "Utility | CH Status" s'affiche.

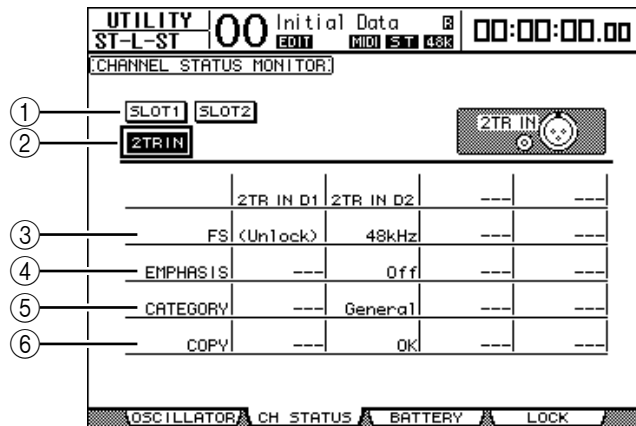

Utilisez les boutons suivants de cette page pour choisir le Slot ou connecteur dont vous voulez vérifier les informations canal.

#### ① SLOT1, SLOT2

Ces boutons permettent de vérifier les informations canal pour les signaux de chaque paire de canaux adjacents (impair et pair, dans cet ordre) branchés aux cartes numériques I/O logées dans les Slots 1 et 2.

#### ② 2TR IN

Ce bouton permet d'afficher les informations canal des signaux d'entrée reçus aux entrées numériques 2 TR.

### 2 Amenez le curseur sur le bouton de l'entrée ou du Slot voulu et appuyez sur la touche [ENTER].

L'écran affiche alors les informations canal de l'entrée choisie. Les informations canal comprennent les éléments suivants:

#### ③ FS

Indique la fréquence d'échantillonnage. Si aucun signal n'est reçu à l'entrée ou si le signal wordclock reçu n'est pas synchronisé sur l'horloge interne, "UnLock" s'affiche.

#### ④ EMPHASIS

Affiche le statut actif/coupé de la fonction Emphasis.

#### ⑤ CATEGORY

Indique le statut du "bit de code de catégorie" (Category Code Bit) inclus dans le format IEC958 Part 2 (S/PDIF consumer). Ce paramètre peut afficher les valeurs suivantes:

Valeurs de paramètre	Description
General	Temporairement utilisé.
Laser Optical	Dispositif optique à laser
D/D Conv	Convertisseur numérique/numérique et dispositif de traitement des signaux
Magnetic	Appareil à bande magnétique et appareil à disque magnétique
D.Broadcast	Réception de programmes numériques

Valeurs de paramètre	Description
Instruments	Instrument de musique, microphone et sources générant des signaux de string
A/D Conv	Convertisseur A/N (sans informations de copyright)
A/D Conv with(C)	Convertisseur A/N (avec informations de copyright)
Solid Memory	Dispositif à mémoire solide
Experimental	Prototype expérimental
Unknown	Inconnu

**Remarque:** “AES/EBU” s’affiche dans la rangée Category quand vous écoutez des signaux de format IEC958 Part 3 (AES/EBU professionnel, ne comprenant pas le bit de code de catégorie).

### ⑥ COPY

Indique le statut des informations de protection anticopie comprises dans les signaux de format IEC958 Part 2 (S/PDIF consumer). “OK” s’affiche si la copie est autorisée. “Prohibit” s’affiche si la copie est interdite.

## Application de Dither aux sorties numériques

Lorsque vous transférez des données audio numériques à des systèmes de résolution inférieure, les bits perdus peuvent produire un bruit désagréable. Pour masquer ce bruit, on peut ajouter un peu de bruit numérique (“Dither”) aux sorties numériques. Ce procédé s’appelle “Dithering”.

Vous pouvez ainsi appliquer du Dither aux sorties numériques 2TR et Slot de la DM1000. Exemple: voici comment ajouter du bruit numérique à des données de mixage stéréo de la DM1000 et l’enregistrer sur une platine DAT 16 bits.

### 1 Appuyez sur la touche DISPLAY ACCESS [DIO] puis sur la touche [F2].

La page “DIO | Format” s’affiche. Les réglages Dither sont affichés en bas de cette page.

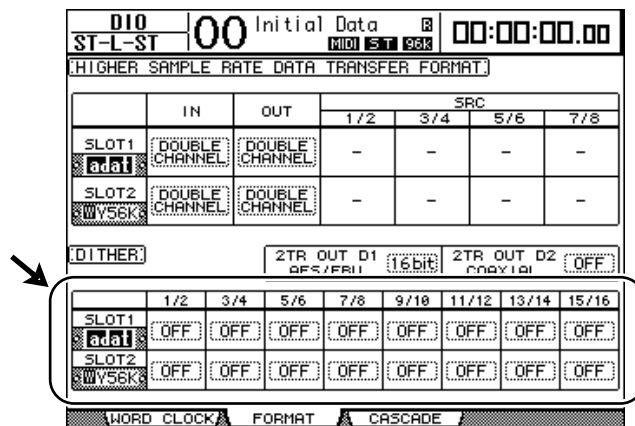



- 2 Amenez le curseur sur la sortie ou le canal auquel vous voulez appliquer un bruit numérique et utilisez la molette de paramètre ou les touches [INC]/[DEC] pour choisir la valeur correspondant à la résolution du dispositif recevant les données.

**Remarque:**

- Vous ne pouvez pas ajouter de bruit numérique aux sorties ou canaux qui sont réglés sur "OFF".
- La fonction Dither n'a d'effet que si la résolution du dispositif récepteur est effectivement inférieure à celle de la DM1000.

**Astuce:** Vous pouvez copier le réglage sélectionné pour tous les autres canaux en "double-cliquant" la touche [ENTER]. La fenêtre de confirmation de copie s'affiche alors.

## Réglage du format de transfert pour les fréquences d'échantillonnage élevées

Pour transférer des données à des fréquences d'échantillonnage plus élevées (88.2 kHz ou 96 kHz) entre la DM1000 et les dispositifs externes connectés, vous devez régler le format de transfert des données conformément aux fréquences d'échantillonnage des dispositifs externes.

- 1 Appuyez sur la touche DISPLAY ACCESS [DIO] puis sur la touche [F1].  
La page "DIO | Word Clock" s'affiche.
- 2 Pour la source wordclock, choisissez INT88.2k, INT96k ou un dispositif externe tournant à des fréquences d'échantillonnage élevées.
- 3 Appuyez sur la touche DISPLAY ACCESS [DIO] puis sur la touche [F2].  
La page "DIO | Format" s'affiche.

①

DIO		Initial Data		00:00:00.00			
ST-L-ST		MIDI ST 96k					
HIGHER SAMPLE RATE DATA TRANSFER FORMAT							
	IN	OUT	SRC				
			1/2	3/4	5/6	7/8	
SLOT1	DOUBLE CHANNEL	DOUBLE CHANNEL	-	-	-	-	
adat							
SLOT2	DOUBLE CHANNEL	DOUBLE CHANNEL	-	-	-	-	
WV56k							
DITHER			2TR OUT D1 16bit AES/EBU		2TR OUT D2 OFF COAXIAL		
	1/2	3/4	5/6	7/8	9/10	11/12	13/14 15/16
SLOT1	OFF	OFF	OFF	OFF	OFF	OFF	OFF
adat							
SLOT2	OFF	OFF	OFF	OFF	OFF	OFF	OFF
WV56k							
WORD CLOCK		FORMAT		CASCADE			

- 4 Servez-vous des touches du curseur pour amener le curseur sur une zone de paramètre IN/OUT (①) et choisissez le format de transfert des données avec la molette de paramètre ou les touches [INC]/[DEC].

Les paramètres IN/OUT permettent de choisir un des formats de transfert de données suivants pour chaque entrée et sortie Slot.

- **DOUBLE CHANNEL**

En mode Double Channel, les données audio numériques sont reçues et transmises sous forme de signaux mono, à une fréquence d'échantillonnage correspondant exactement à la moitié de la fréquence d'échantillonnage la plus élevée utilisée (44.1/48 kHz). Les données sont traitées par deux canaux. Ce mode est utile pour transférer des données de la DM1000 (tournant à une fréquence élevée) à des enregistreurs numériques multipiste ou sur disque dur de 44.1/48 kHz.

**Remarque:**

- *Le mode Double Channel réduit le nombre total d'entrées ou de sorties du Slot correspondant. Les canaux pairs sont en effet désactivés dans ce mode.*
- *Ce mode n'est disponible que si la DM1000 fonctionne à une fréquence d'échantillonnage élevée.*

- **DOUBLE SPEED**

En mode Double Speed, les données audio numériques sont reçues et transmises à la fréquence d'échantillonnage la plus élevée utilisée (88.2 kHz ou 96 kHz). Choisissez ce mode si les dispositifs qui transmettent et reçoivent les données proposent les fréquences d'échantillonnage élevées.

**Remarque:** *Ce mode est uniquement disponible pour les Slots où vous avez installé une carte I/O MY8-AE96 ou MY8-AE96S de Yamaha disponible en option.*

- **SINGLE**

En mode Single, les données audio numériques sont reçues et transmises à une fréquence d'échantillonnage correspondant exactement à la moitié de la fréquence d'échantillonnage la plus élevée (44.1/48 kHz) de la DM1000. Ce mode est par exemple utile pour envoyer des signaux numériques de 44.1 kHz d'un enregistreur sur disque dur externe à la DM1000 lorsque celle-ci utilise la fréquence 88.2 kHz.

**Remarque:**

- *Ce mode est uniquement disponible pour les Slots où vous avez installé une carte I/O MY8-AE96 ou MY8-AE96S de Yamaha disponible en option.*
- *Ce mode n'est disponible que si la DM1000 fonctionne à une fréquence d'échantillonnage élevée.*

**Astuce:**

- *Les zones de paramètres affichent “–” si les Slots en question ne contiennent pas de carte I/O ou si les cartes AN/NA ou d'autres cartes I/O installées ne permettent pas le choix du format de transfert.*

## 6 Canaux d'entrée

Ce chapitre explique comment régler les paramètres des canaux d'entrée de la DM1000.

### A propos des canaux d'entrée

La section des canaux d'entrée permet de régler le niveau et le timbre des signaux transmis à la DM1000 et de les acheminer vers les bus 1–8, le bus stéréo et les bus Aux 1–8. Le schéma suivant illustre le routage des signaux des canaux d'entrée.

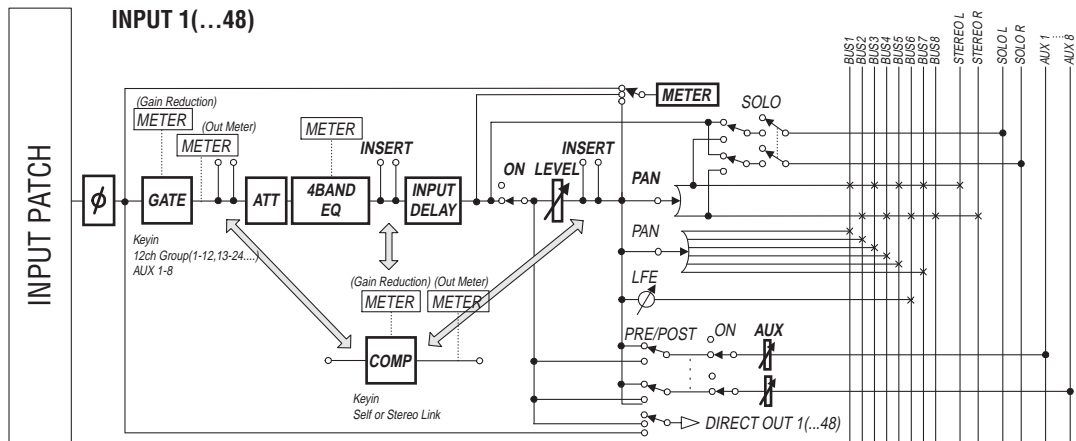

- **∅ (Phase)**  
Cette section inverse la phase des signaux d'entrée.
- **GATE**  
Ce processeur de dynamique peut servir de Gate ou d'effet Ducking.
- **COMP (compresseur)**  
Ce processeur de dynamique peut servir de compresseur, d'expandeur ou de limiteur. Le compresseur peut être placé avant l'égalisation, avant les curseurs ou après les curseurs.
- **ATT (atténuateur)**  
Cette section permet d'atténuer ou d'amplifier les signaux envoyés à l'égalisation. L'atténuateur permet d'éviter que les signaux ne soient saturés à la sortie de l'égaliseur et de rehausser les signaux de niveau trop faible.
- **4 BAND EQ (égaliseur à 4 bandes)**  
Cet égaliseur paramétrique dispose de 4 bandes (HIGH, HIGH-MID, LOW-MID et LOW).
- **INPUT DELAY (retard des signaux d'entrée)**  
Cette section sert à retarder les signaux d'entrée. Utilisez cette fonction pour régler avec précision le timing entre les canaux ou comme effet Delay (avec réglage Feedback).
- **ON (activation/coupure)**  
Cette section sert à activer et à étouffer les canaux d'entrée. Le réglage Off signifie que le canal est étouffé.
- **LEVEL**  
Cette section règle le niveau des signaux aux canaux d'entrée.

- **PAN**

Cette section permet de régler la position stéréo (Pan) des signaux acheminés des canaux d'entrée au bus stéréo. Vous pouvez aussi appliquer le réglage Pan à une paire de canaux de bus.

Quand le mode Surround interne est actif, les modes Surround Pan 3-1, 5.1 et 6.1 sont disponibles (voyez page 121).

- **AUX (niveau des envois Aux)**

Cette section permet de régler le niveau des signaux acheminés aux bus Aux 1–8. Vous pouvez acheminer les signaux avant ou après le curseur aux envois Aux.

- **INSERT**

Cette section sert à assigner les signaux d'entrée à des appareils externes via les connecteurs d'entrée/de sortie ou les cartes I/O de la console, ou à insérer les processeurs d'effets internes.

- **METER**

Cette section permet de modifier la position de mesure du niveau des signaux affichés à la page "Meter" ou sur le tableau de VU-mètres MB1000 en option. (Voyez page 37 pour en savoir plus sur le choix de la position de mesure.)

**Astuce:** Vous pouvez mémoriser ces réglages de paramètres des canaux dans la bibliothèque de canal (Channel Library). En outre, vous pouvez mémoriser les réglages des paramètres Gate, Compressor et EQ dans les bibliothèques correspondantes.

## Réglage des canaux d'entrée à l'écran

Vous pouvez régler les paramètres des canaux d'entrée à l'écran en amenant le curseur sur le réglage voulu et en modifiant sa valeur. Vous pouvez aussi modifier directement le réglage voulu avec la touche ou commande ad hoc en face avant.

Cette section décrit le réglage des paramètres à l'écran.

### Inversion de la phase du signal

Pour inverser la phase du signal de chaque canal d'entrée, appuyez sur la touche [  $\emptyset$  /INSERT/DELAY ] jusqu'à ce que la page "  $\emptyset$  /INS/DLY | Phase" suivante s'affiche.

Amenez le curseur sur le bouton NOR/REV du canal dont vous voulez inverser la phase et appuyez sur la touche [ENTER] ou les touches [INC]/[DEC] pour changer le réglage.

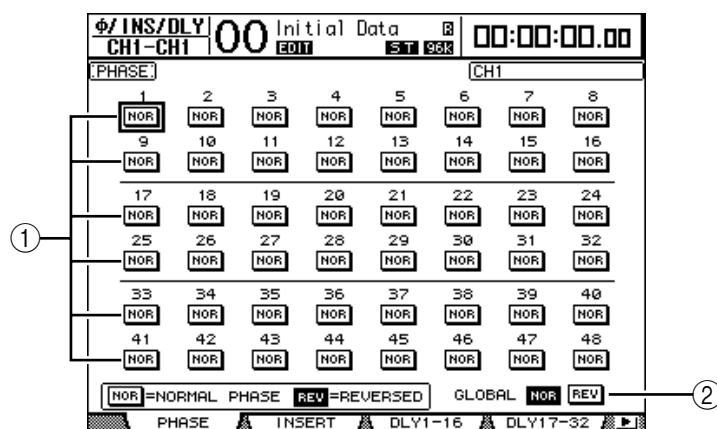

① **NOR/REV**

Ces boutons permettent d'inverser la phase du canal d'entrée en question. Les boutons NOR correspondent à la phase normale et les boutons REV à la phase inversée.

## ② GLOBAL

Les boutons GLOBAL NOR/REV permettent de choisir la phase de tous les canaux d'entrée simultanément.

### Astuce:

- Le nom du canal sélectionné est indiqué dans le coin supérieur droit de l'écran.
- Vous pouvez régler séparément la phase pour chaque canal d'une paire.

## Retarder des canaux d'entrée (Delay)

Pour régler le retard de chaque canal, appuyez sur la touche [  $\phi$  /INSERT/DELAY ] jusqu'à ce qu'une des pages suivantes contenant le canal voulu s'affiche.

### - Page "DLY 1-16"

Cette page permet de régler la fonction Delay pour les canaux d'entrée 1–16.

### - Page "DLY 17-32"

Cette page permet de régler la fonction Delay pour les canaux d'entrée 17–32.

### - Page "DLY 33-48"

Cette page permet de régler la fonction Delay pour les canaux d'entrée 33–48.

Les paramètres (ainsi que la procédure de réglage) sont identiques pour ces trois pages.

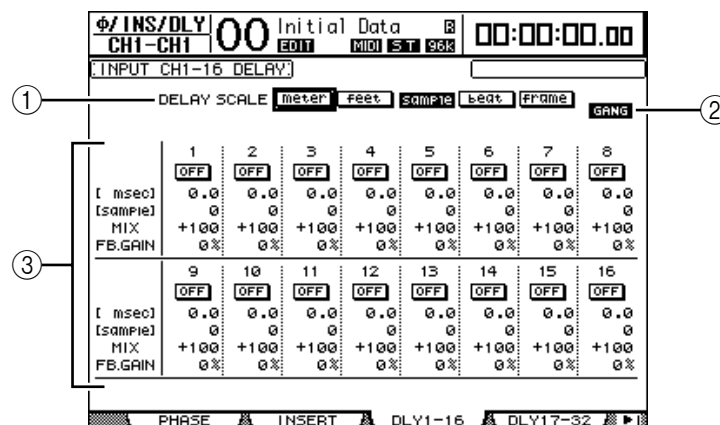

## ① DELAY SCALE

Les boutons suivants déterminent les unités de la valeur Delay affichée sous la valeur en millisecondes.

- **meter**.....La valeur est exprimée en mètres.
- **feet**.....La valeur est exprimée en pieds.
- **sample** .....La valeur est exprimée en échantillons.
- **beat**.....La valeur est exprimée en battements.
- **frame**.....La valeur est exprimée en frames de code temporel.

## ② Bouton GANG

Quand ce bouton est actif (contrasté), le temps de retard des canaux d'une paire peut être réglé simultanément. Quand ce bouton est désactivé, le temps de retard est réglé individuellement pour chaque canal d'une paire.

③ Section des canaux

Cette section permet de régler les paramètres individuels de retard (Delay). Vous disposez des paramètres Delay suivants:

- **msec**..... Ce paramètre règle le temps de retard en millisecondes.
- **meter/feet/sample/beat/frame** ..... Les boutons DELAY SCALE permettent de choisir l'unité utilisée pour le retard: meter, feet, sample, beat ou frame.
- **MIX**..... Ce paramètre détermine la balance entre le signal d'effet (Delay) et le signal sec (du canal d'entrée).
- **FB.GAIN** ..... Ce paramètre détermine la quantité de feedback du Delay.

**Astuce:**

- La plage de temps de retard dépend de la fréquence d'échantillonnage en vigueur sur la DM1000. (Exemple: à 44.1 kHz, la plage de retard s'étend de 0 à 984.1 msec.)
- Si vous choisissez le bouton DELAY SCALE meter ou feet, vous pourrez convertir la valeur de distance en temps de retard, conformément à la vitesse de propagation du son (environ 340 m/sec à 15 degrés Celsius). Cette option est utile pour corriger les différences de timing entre deux sources sonores éloignées.
- Quand vous choisissez le bouton DELAY SCALE beat, l'écran affiche une boîte de paramètre permettant de définir une valeur de note pour la mesure et une boîte de paramètre de tempo (BPM) en dessous du paramètre DELAY SCALE. Réglez la note et le tempo (BPM) dans ces boîtes pour synchroniser le retard sur le tempo du morceau.

## Gate des canaux d'entrée

Pour régler la fonction Gate d'un canal d'entrée, choisissez le canal voulu avec la touche [SEL] ad hoc, appuyez sur la touche DISPLAY ACCESS [DYNAMICS] puis sur la touche [F1]. La page "Dynamics | Gate Edit" s'affiche.

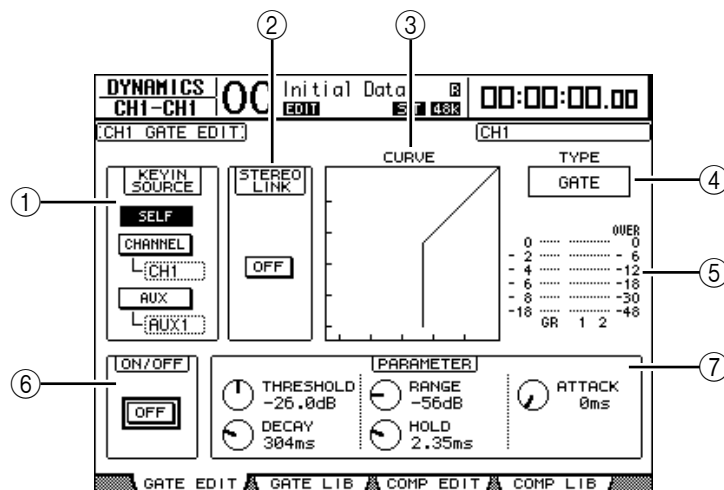

① KEYIN SOURCE

Choisissez un des boutons ci-dessous pour désigner la source de déclenchement pour le Gate du canal d'entrée sélectionné.

- **SELF**..... Le propre signal d'entrée du Gate sert de déclencheur.
- **CHANNEL**..... Le signal d'un autre canal d'entrée sert de déclencheur. Choisissez le canal d'entrée voulu dans la boîte de paramètre en dessous du bouton CHANNEL.
- **AUX** ..... Le signal d'un envoi Aux sert de déclencheur. Choisissez le bus voulu dans la boîte de paramètre en dessous du bouton AUX.

## ② STEREO LINK

Le bouton ON/OFF de ce paramètre permet de jumeler le Gate pour un fonctionnement en stéréo, même si les canaux d'entrée ne constituent pas de paire stéréo.

## ③ CURVE

Cette zone affiche la courbe actuelle du Gate.

## ④ TYPE

Cette zone affiche le type de Gate actuel (GATE ou DUCKING).

**Remarque:** Cette page ne permet pas de changer de type de Gate. Pour changer de type de Gate, chargez un programme de la bibliothèque Gate utilisant le type de Gate voulu.

## ⑤ Indicateurs de niveau

Ces indicateurs affichent les niveaux des signaux après le Gate et la réduction de gain appliquée.

## ⑥ ON/OFF

Le bouton ON/OFF active/coupe le Gate du canal d'entrée sélectionné.

## ⑦ PARAMETER

Ces commandes permettent de régler les paramètres du Gate. (Voyez page 320 pour en savoir plus sur les paramètres.)

**Astuce:** Vous pouvez sauvegarder les réglages de Gate dans la bibliothèque Gate; celle-ci propose des présélections Gate convenant pour une palette d'applications (voyez page 174).

## Compression des canaux d'entrée

Pour régler le compresseur d'un canal d'entrée, choisissez le canal voulu avec la touche [SEL] ad hoc, appuyez sur la touche DISPLAY ACCESS [DYNAMICS] puis sur la touche [F3] pour afficher la page "Dynamics | Comp Edit".

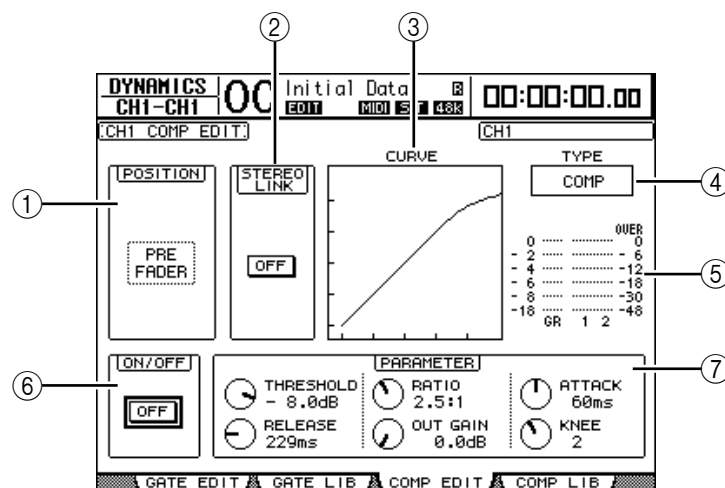

## ① POSITION

Servez-vous de la molette de paramètre ou des touches [INC]/[DEC] pour choisir la position du compresseur dans le canal. Vous disposez des options suivantes:

- **PRE EQ** ..... Juste avant l'égaliseur (réglage par défaut)
- **PRE FADER** ..... Juste avant le curseur
- **POST FADER** ..... Juste après le curseur

## ② STEREO LINK

Ce bouton ON/OFF permet de jumeler des compresseurs afin de constituer des paires stéréo, même si les canaux ne forment pas une paire stéréo.

③ **CURVE**

Cette zone affiche la courbe actuelle du compresseur.

④ **TYPE**

Cette zone affiche le type de compresseur utilisé par le compresseur du canal d'entrée actuellement sélectionné (COMP/EXPAND/COMP (H)/COMP (S)).

**Remarque:** Cette page ne permet pas de changer de type de compresseur. Pour changer de type de compresseur, chargez un programme de la bibliothèque Comp utilisant le type voulu.

⑤ **Indicateurs de niveau**

Ces indicateurs affichent les niveaux des signaux après le compresseur et la réduction de gain appliquée.

⑥ **ON/OFF**

Le bouton ON/OFF active/coupe le compresseur du canal d'entrée sélectionné.

⑦ **Section PARAMETER**

Ces commandes permettent de régler les paramètres du compresseur. (Voyez page 320 pour en savoir plus sur les paramètres de chaque type de compresseur.)

**Astuce:** Vous pouvez sauvegarder les réglages de compresseur dans la bibliothèque de compresseur. Celle-ci propose des présélections convenant pour une palette d'applications (voyez page 175).

## Atténuation des canaux d'entrée

Pour régler l'atténuation de chaque canal, appuyez sur la touche SELECTED CHANNEL EQUALIZER [DISPLAY] jusqu'à ce qu'une des pages suivantes contenant les canaux voulus s'affiche.

- **Page "ATT 1-16"**  
Cette page permet de régler les atténuateurs pour les canaux d'entrée 1–16.
- **Page "ATT 17-32"**  
Cette page permet de régler les atténuateurs pour les canaux d'entrée 17–32.
- **Page "ATT 33-48"**  
Cette page permet de régler les atténuateurs pour les canaux d'entrée 33–48.

Les paramètres (ainsi que la procédure de réglage) sont identiques pour ces trois pages.

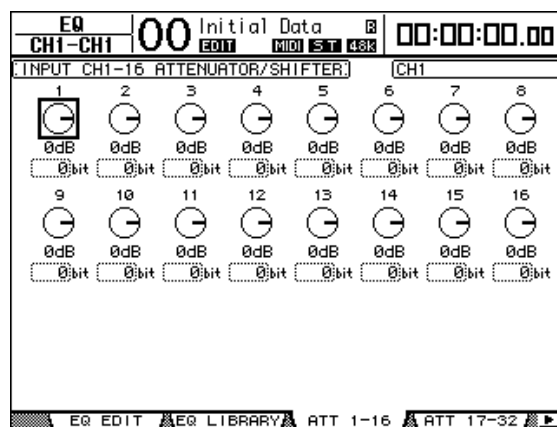

Amenez le curseur sur la commande du canal d'entrée voulu puis utilisez la molette de paramètre pour régler l'atténuation entre –96 dB et +12 dB. Pour initialiser l'atténuation à 0 dB, amenez le curseur sur la commande voulue et appuyez sur la touche [ENTER].



Vous pouvez aussi copier le réglage d'atténuation du canal d'entrée actuellement sélectionné dans tous les canaux d'entrée (y compris ceux qui ne sont pas affichés). Pour ce faire, amenez le curseur sur la commande source à copier et "double-cliquez" sur la touche [ENTER]. L'écran affiche une fenêtre de confirmation. Choisissez YES pour exécuter la copie.

Vous pouvez aussi régler l'atténuation en bits. La plage de réglage s'étend de +2 bits à -24 bits. Pour effectuer ce réglage, amenez le curseur sur le paramètre Bit Shift voulu en dessous de la commande d'atténuation puis tournez la molette de paramètre. (Cette fonction n'est disponible que pour les atténuateurs des canaux d'entrée.) Vous ne pouvez pas l'utiliser pour les atténuateurs des canaux de sortie. Vous pouvez copier le réglage d'atténuation actuellement sélectionné en bits dans tous les canaux d'entrée. Pour ce faire, amenez le curseur sur la boîte du paramètre Bit Shift à copier et "double-cliquez" sur la touche [ENTER]. L'écran affiche une fenêtre de confirmation.

Choisissez YES pour exécuter la copie.

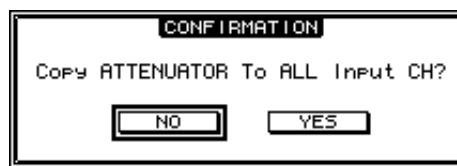

**Astuce:**

- Vous pouvez aussi afficher la page voulue en appuyant une fois sur la touche EQUALIZER [DISPLAY] puis en enfonçant la touche [SEL] ou en actionnant le curseur du canal correspondant.
- La page "EQ | EQ Edit" vous permet aussi de régler la quantité d'atténuation (en dB) du canal actuellement sélectionné.

## Egalisation des canaux d'entrée

Les canaux d'entrée de la DM1000 sont dotés d'une égalisation paramétrique à 4 bandes (LOW, LOW-MID, HIGH-MID, HIGH). Les bandes LOW-MID et HIGH-MID ont une égalisation en cloche. Les bandes LOW et HIGH peuvent avoir une égalisation en plateau, en cloche ou en filtre passe-haut (HPF) et filtre passe-bas (LPF) respectivement.

- 1 Appuyez sur la touche [SEL] ou déplacez le curseur du canal dont vous voulez régler l'égalisation.
- 2 Appuyez sur la touche SELECTED CHANNEL EQUALIZER [DISPLAY] jusqu'à ce que la page "EQ | EQ Edit" s'affiche.

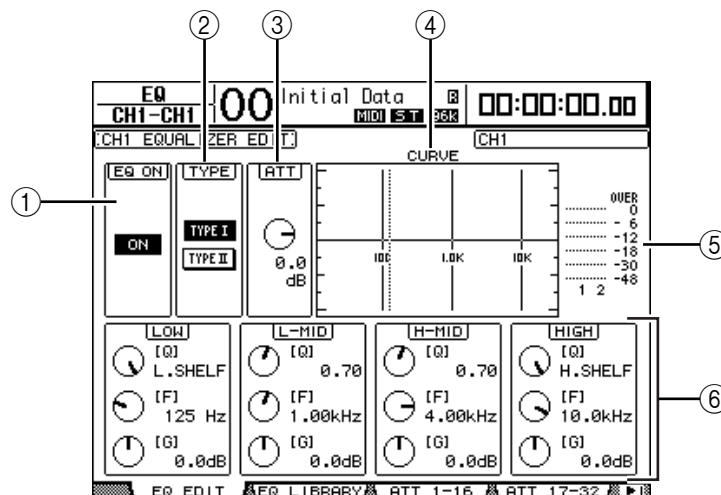

Les paramètres de cette page sont décrits ci-dessous:

① **EQ ON**

Le bouton ON/OFF active/coupe l'égalisation du canal d'entrée sélectionné. La touche [ENTER] peut servir à activer/couper l'égaliseur tant que le curseur se trouve sur tout autre paramètre que TYPE.

② **TYPE**

Permet de choisir le type d'égalisation. TYPE I est le type d'égalisation utilisé sur les anciennes consoles de mixage numériques Yamaha de la série 02R. TYPE II est un nouvel algorithme.

③ **ATT**

Définit en dB l'intensité d'atténuation des signaux avant égalisation. C'est le même paramètre Attenuator que celui affiché aux pages "EQ | ATT 1-16", "ATT 17-32" et "ATT 33-48".

④ **CURVE**

Cette zone affiche la courbe d'égalisation actuellement sélectionnée.

⑤ **Indicateurs de niveau**

Ces indicateurs affichent les niveaux après égalisation du canal d'entrée actuellement sélectionné et du partenaire jumelé disponible.

⑥ **Sections LOW, L-MID, H-MID, HIGH**

Il s'agit des paramètres largeur de bande (Q), fréquence (F) et gain (G) pour les quatre bandes. Les plages de réglage de ces paramètres sont les suivantes:

Paramètre	LOW	LOW-MID	HIGH-MID	HIGH
Q	HPF, 10.0 à 0.10 (41 pas), L.SHELF	10.0 à 0.10 (41 pas)		LPF, 10.0 à 0.10 (41 pas), H.SHELF
Frequency	21.2 Hz à 20.0 kHz (120 pas par 1/12 octave)			
Gain	-18.0 dB à +18.0 dB (par pas de 0.1 dB) <sup>1</sup>			

1. Les commandes LOW et HIGH GAIN font office de commandes activant/coupant le filtre lorsque Q est réglé respectivement sur HPF ou LPF.

**Astuce:**

- La bande LOW de l'égaliseur fait office de filtre passe-haut quand le paramètre Q de la section LOW est réglé sur HPF. Elle fonctionne comme une égalisation en plateau quand le paramètre Q est réglé sur L.SHELF.
- La bande HIGH de l'égaliseur fait office de filtre passe-bas quand le paramètre Q de la section HIGH est réglé sur LPF. Elle fonctionne comme une égalisation en plateau quand le paramètre Q est réglé sur H.SHELF.

**3 Amenez le curseur sur le paramètre voulu et changez sa valeur avec la molette de paramètre.**

**Astuce:**

- Vous pouvez aussi utiliser les touches de la section SELECTED CHANNEL pour choisir la bande d'égalisation voulue puis éditer directement les paramètres Q, F et G avec les commandes rotatives (voyez page 72).
- En outre, vous pouvez sauvegarder les réglages d'égalisation dans la bibliothèque EQ. Celle-ci propose des présélections convenant pour une palette d'applications (voyez page 177).

## Position stéréo des canaux d'entrée (Pan)

Vous pouvez régler la position stéréo des canaux d'entrée sur une plage qui s'étend de L63 à CENTER à R63. Pour régler la position stéréo de chaque canal, appuyez sur la touche [PAN/SURROUND] jusqu'à ce qu'une des pages suivantes contenant le canal voulu s'affiche.

- **Page "Pan1-32"**  
Cette page permet de régler la position stéréo des canaux d'entrée 1–32.
- **Page "Pan33-48"**  
Cette page permet de régler la position stéréo des canaux d'entrée 33–48.

Les paramètres (ainsi que la procédure de réglage) sont identiques pour ces deux pages. Amenez le curseur sur la commande Pan voulue et changez sa valeur avec la molette de paramètre.

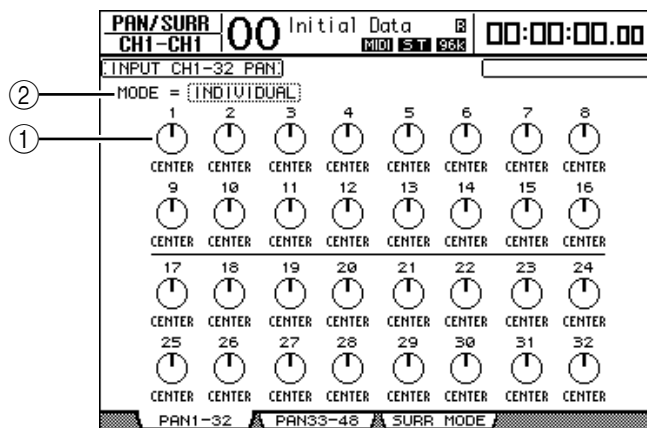

### ① Commandes Pan

Ces commandes servent à régler la position stéréo (Pan) du canal.

Appuyez sur la touche [ENTER] pour remettre la commande Pan du canal en question en position centrale.

### ② MODE

Le paramètre MODE détermine comment des canaux d'entrée jumelés sont placés dans l'image stéréo. Vous disposez des trois modes Pan suivants:

- **INDIVIDUAL**.....En mode Individual, les commandes Pan des canaux d'entrée jumelés fonctionnent indépendamment.
- **GANG**.....En mode Gang, les commandes Pan des canaux d'entrée jumelés fonctionnent à l'unisson.
- **INV GANG**.....En mode Inverse Gang, les commandes Pan des canaux d'entrée jumelés fonctionnent à l'unisson mais dans des directions opposées.

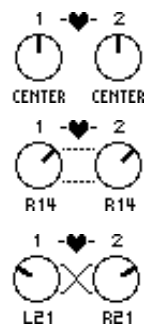

#### Astuce:

- Vous pouvez vous servir des encodeurs pour modifier les réglages Pan des canaux d'entrée (voyez page 72). C'est une manière pratique pour modifier rapidement les réglages de position stéréo. En outre, vous pouvez modifier les réglages Pan en actionnant le joystick de la section SELECTED CHANNEL, sauf si la DM1000 est en mode Surround.
- La fonction Surround Pan est disponible quand le mode Surround de la DM1000 est actif. Voyez "Fonctions Surround" à la page 121 du chapitre 11 pour en savoir plus sur la fonction Surround Pan.

## ROUTAGE DES CANAUX D'ENTRÉE

Vous pouvez envoyer chaque canal d'entrée vers le bus stéréo, les bus 1–8 ou sa propre sortie directe. Par défaut, les signaux sont uniquement acheminés au bus stéréo. Si nécessaire, vous pouvez cependant assigner les signaux à une ou plusieurs destinations.

### 1 Appuyez sur la touche SELECTED CHANNEL ROUTING [DISPLAY] jusqu'à ce qu'une des pages suivantes contenant le canal voulu s'affiche.

- **Page "CH1-16"**  
Cette page permet de changer le routage des canaux d'entrée 1–16.
- **Page "CH17-32"**  
Cette page permet de changer le routage des canaux d'entrée 17–32.
- **Page "CH33-48"**  
Cette page permet de changer le routage des canaux d'entrée 33–48.

**Astuce:** Vous pouvez aussi afficher la page voulue en appuyant une fois sur la touche ROUTING [DISPLAY] puis en enfonçant la touche [SEL] ou en actionnant le curseur du canal correspondant.

Les paramètres (ainsi que la procédure de réglage) sont identiques pour ces trois pages.

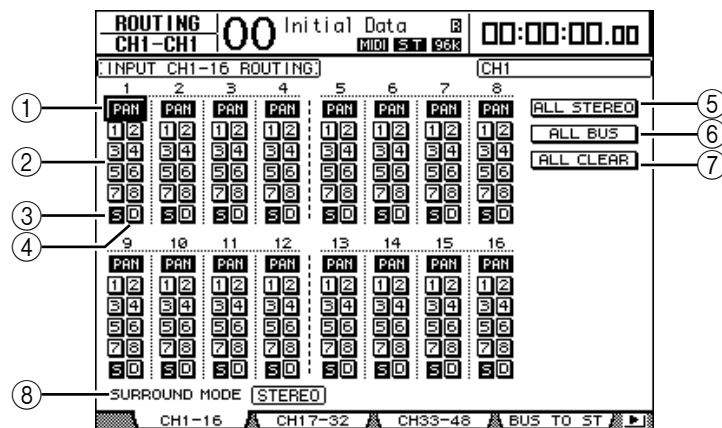

#### ① Boutons PAN

Ces boutons déterminent si le réglage Pan des canaux d'entrée s'applique aux bus jumelés (fonction Follow Pan).

#### ② Boutons de bus 1–8

Ces boutons permettent d'acheminer le canal d'entrée actuellement sélectionné aux bus. Lorsque la DM1000 est en mode Surround, les indications de ces boutons changent comme suit, selon le mode Surround actif:

Boutons de bus	1	2	3	4	5	6	7	8
Mode Surround: 3-1	L	R	C	S	5	6	7	8
Mode Surround: 5.1	L	R	Ls	Rs	C	E	7	8
Mode Surround: 6.1	L	R	Ls	Rs	C	Bs	E	8

L=gauche, R=droite, C=centre, S=Surround, Ls=Surround gauche  
Rs=Surround droite, E=effet basse fréquence, Bs=Surround arrière

Le tableau ci-dessus indique les assignations par défaut. Celles-ci peuvent varier en fonction des réglages de la page "Setup | Surround Bus Setup".

#### ③ Bouton S

Quand ce bouton est actif, le canal d'entrée actuellement sélectionné est acheminé au bus stéréo.

④ **Bouton D**

Quand ce bouton est actif, le canal d'entrée actuellement sélectionné est acheminé à sa sortie directe. (Voyez page 111 pour en savoir plus sur la sortie directe.)

⑤ **Bouton ALL STEREO**

Ce bouton active le bouton S pour tous les canaux de la page en question.

⑥ **Bouton ALL BUS**

Ce bouton active les boutons de bus 1–8 pour tous les canaux de la page en question.

⑦ **Bouton ALL CLEAR**

Ce bouton supprime tous les réglages de routage de la page en question.

⑧ **SURROUND MODE**

Cette zone affiche le mode Surround actuellement sélectionné.

## Visualisation des réglages des canaux d'entrée

Vous pouvez visualiser et modifier les réglages des paramètres du canal d'entrée actuellement choisi aux pages "View | Parameter" ou "Fader".

### ■ Visualisation des réglages Gate, Compressor et d'égalisation

Pour afficher la page "View | Parameter" d'un canal d'entrée spécifique, choisissez le canal voulu avec la touche [SEL] ou le curseur ad hoc, appuyez sur la touche DISPLAY ACCESS [VIEW] puis sur la touche [F1].

Amenez le curseur sur le paramètre voulu et modifiez sa valeur avec la molette de paramètre, les touches [INC]/[DEC] ou la touche [ENTER].

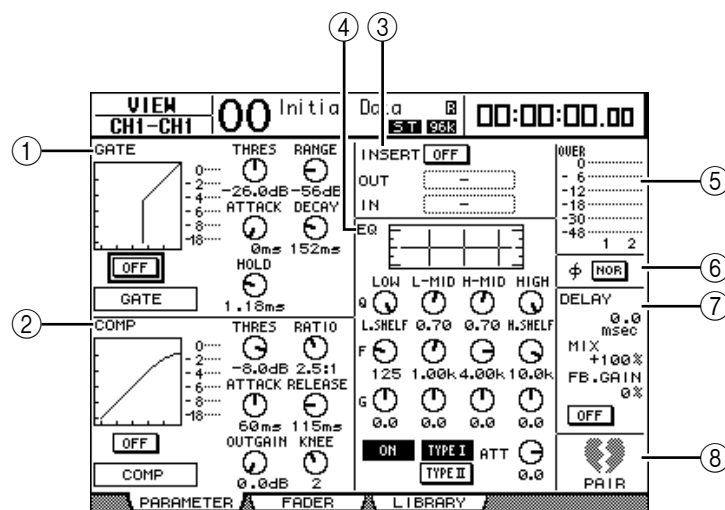
① **Section GATE**

Cette section permet d'activer et de couper le processeur de dynamique de type Gate et d'en régler les paramètres. (Voyez page 62 pour en savoir plus).

② **Section COMP**

Cette section permet d'activer et de couper le processeur de dynamique de type compresseur et d'en régler les paramètres. (Voyez page 63 pour en savoir plus).

③ **Section INSERT**

Cette section permet d'activer et de couper la fonction Insert et d'assigner les entrées et sorties Insert. (Voyez page 112 pour en savoir plus).

④ **Section EQ**

Cette section permet de régler divers paramètres d'égalisation. (Voyez page 65 pour en savoir plus).

### ⑤ Indicateurs de niveau

Ces indicateurs affichent les niveaux du canal d'entrée actuellement sélectionné et du partenaire jumelé disponible.



### ⑥ Section $\phi$ (Phase)

Permet d'inverser la phase du signal pour le canal d'entrée actuellement sélectionné. (Voyez page 60 pour en savoir plus).

### ⑦ Section DELAY

Cette section permet de régler la fonction Delay du canal d'entrée actuellement sélectionné. (Voyez page 61 pour en savoir plus).

### ⑧ Section PAIR

Cette section indique si les canaux sont ou non jumelés. L'icône de cœur () indique les paires de canaux. L'icône de cœur brisé () indique les canaux non jumelés. (Voyez page 73 pour en savoir plus).

## ■ Visualisation des réglages de position stéréo, de curseur et de niveau Aux Send

Pour afficher la page “View | Fader” d'un canal d'entrée spécifique, choisissez le canal voulu avec la touche [SEL] ou le curseur ad hoc, appuyez sur la touche DISPLAY ACCESS [VIEW] puis sur la touche [F2].

Amenez le curseur sur le paramètre voulu et modifiez sa valeur avec la molette de paramètre, les touches [INC]/[DEC] ou la touche .

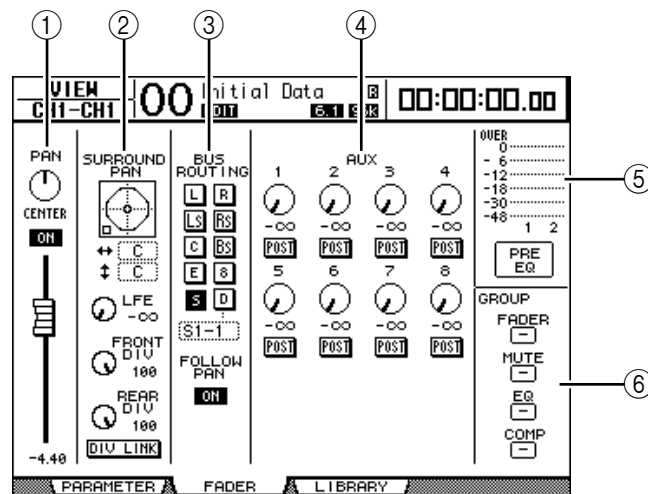

### ① Section PAN/ON/Fader

- **Commande PAN** ..... Permet de régler le paramètre Pan du canal d'entrée actuellement sélectionné.  
Appuyez sur la touche [ENTER] pour remettre la commande Pan en position centrale.
- **Bouton ON/OFF** ..... Ce bouton permet d'activer et de couper le canal d'entrée actuellement sélectionné.
- **Fader** ..... Ce paramètre règle la position du curseur pour le canal d'entrée actuellement sélectionné. La commande du curseur est contrastée quand ce dernier est réglé sur 0.0 dB.  
Appuyez sur la touche [ENTER] pour remettre le curseur sur 0.0 dB.

**② Section SURROUND PAN**

- **SURROUND PAN**.....Les paramètres Surround Pan du canal d'entrée actuellement sélectionné ne sont affichés que si vous avez choisi un mode Surround . Voyez page 121 pour en savoir plus sur Surround Pan.

**③ Section BUS ROUTING/FOLLOW PAN**

- **BUS ROUTING** ..... Cette section permet de transmettre le canal sélectionné à un bus de destination. Quand le bouton D est actif, le signal du canal est assigné à la sortie directe définie dans la boîte de paramètre en dessous du bouton.
- **FOLLOW PAN**.....Ce bouton détermine si le réglage Pan du canal d'entrée s'applique aux bus jumelés (fonction Follow Pan). Quand le bouton est désactivé, la fonction Follow Pan est coupée et un signal identique est envoyé aux bus jumelés.

**④ Section AUX**

- **AUX**.....Ces commandes permettent de régler les niveaux et positions stéréo des envois Aux 1–8 pour le canal d'entrée actuellement sélectionné. (Voyez page 91 pour en savoir plus sur les envois Aux.)

**⑤ Section d'affichage de niveau**

- **Indicateurs de niveau**..Affichent les niveaux du canal d'entrée actuellement sélectionné.
- **PRE EQ/PRE FADER/POST FADER** ..... La position du signal mesuré est indiquée en dessous des indicateurs de niveau.

**⑥ Section GROUP**

- **FADER/MUTE/EQ/COMP** ..... Ces boutons indiquent (le cas échéant) le groupe de curseurs, d'étouffement, d'égaliseurs ou de compresseurs dont le canal d'entrée sélectionné fait partie. Si le canal fait partie d'un groupe, le numéro du groupe en question apparaît dans cette section. Si le canal ne fait partie d'aucun groupe, “—” s'affiche dans cette section.

## Réglage des canaux d'entrée sur la surface de contrôle

Vous pouvez contrôler directement la majorité des paramètres des canaux d'entrée avec les curseurs, encodeurs, touches [SEL] et diverses touches et commandes de la section SELECTED CHANNEL en face avant.

### Réglage de niveau et de position stéréo des canaux d'entrée

- 1 Choisissez une couche en appuyant sur la touche LAYER [1-16], [17-32] ou [33-48].
- 2 Pour régler le niveau des canaux d'entrée, servez-vous des curseurs.
- 3 Pour régler la position stéréo (Pan) du canal d'entrée voulu, appuyez sur la touche ENCODER MODE [PAN] puis tournez l'encodeur correspondant.

Quand vous tournez l'encodeur, l'écran affiche la position stéréo actuelle.

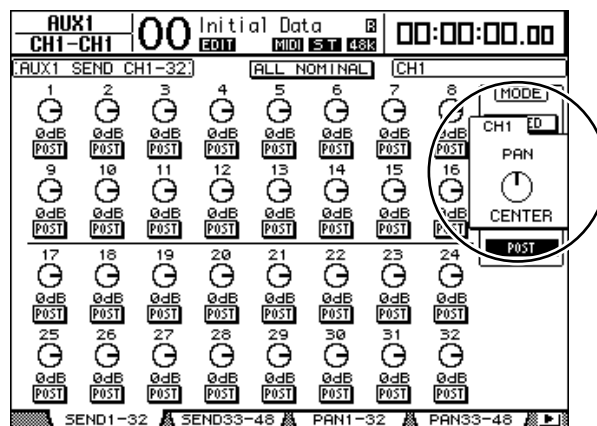

### Routage et égalisation des canaux d'entrée

- 1 Appuyez sur la touche [SEL] ou déplacez le curseur du canal à régler.
- 2 Pour acheminer chaque canal d'entrée, vous disposez des touches suivantes de la section SELECTED CHANNEL:
  - Touches ROUTING [1]–[8].....Ces touches acheminent le canal d'entrée sélectionné vers un bus.
  - Touche ROUTING [STEREO] .....Quand cette touche est active, les signaux des canaux d'entrée sont acheminés au bus stéréo.
  - Touche ROUTING [DIRECT] .....Quand cette touche est active, le canal d'entrée sélectionné est acheminé vers sa sortie directe (Direct Out). (Voyez page 111 pour en savoir plus sur la sortie directe.)

Le témoin de la touche en question s'allume.

- 3 Appuyez sur une des touches ci-dessous afin de choisir la bande d'égalisation à régler pour le canal actuellement sélectionné.
  - Touche EQUALIZER [HIGH] .....Bande HIGH
  - Touche EQUALIZER [H-MID] .....Bande HIGH-MID
  - Touche EQUALIZER [L-MID] .....Bande LOW-MID
  - Touche EQUALIZER [LOW] .....Bande LOW



- 4 Servez-vous des commandes EQUALIZER [Q], [FREQUENCY] et [GAIN] pour régler respectivement la largeur (Q), la fréquence et le gain de la bande choisie à l'étape 3.

Voyez page 65 pour en savoir plus sur l'égalisation.

**Astuce:**

- Pour retrouver la valeur par défaut d'un paramètre de bande, pressez et maintenez enfoncée la touche actionnée à l'étape 3.
- Vous pouvez initialiser tous les paramètres de bande de l'égaliseur actif en appuyant simultanément sur les touches SELECTED CHANNEL [HIGH] et [LOW].

## Paires de canaux d'entrée

La DM1000 vous permet de jumeler des canaux d'entrée pairs-impairs ou des canaux homologues des couches Layer 1 et Layer 2 partageant le même curseur physique. Les curseurs et la majorité des paramètres des canaux jumelés sont liés pour produire un pilotage stéréo. Le tableau ci-dessous indique les paramètres liés et non liés (permettant donc un pilotage individuel) pour les canaux jumelés:

Paramètres liés	Paramètres non liés
Touches[SEL]	Input Patch
Faders	Insert Patch
Channel On/Off	Output Patch
Insert On/Off	Comp Insert Position
Solo On/Off	Phase
Solo Safe	Delay On/Off
Aux On/Off	Delay Time
Aux Send Level	Delay Feedback
Aux Send Pre ou Post	Delay Mix
Gate	Routing
Paramètres Comp	Pan, Follow Pan
Paramètres EQ	Surround Pan
Fader Group	Aux Send Pan
Mute Group	Balance
Fade Time	Attenuator
Recall Safe	
Paramètres Routing	

Pour jumeler ou désolidariser une paire de canaux, vous disposez des touches [SEL] en face avant ou des pages "Pair/Group".

### ■ Jumeler des canaux avec les touches [SEL]

- 1 Maintenez la touche [SEL] d'un canal enfoncée pendant que vous appuyez sur la touche [SEL] du canal adjacent à jumeler. (Veillez à jumeler les canaux par numéros impairs et pairs, dans cet ordre).

**Remarque:** Les réglages du premier canal sont copiés dans le deuxième canal et les canaux sont jumelés à condition que la case de sélection Pair Confirmation soit vide (réglage par défaut) à la page "Preference1".  
(Si les canaux sélectionnés sont déjà jumelés, cette procédure désolidarise la paire.)

La fenêtre "Channel Pairing" s'affiche.

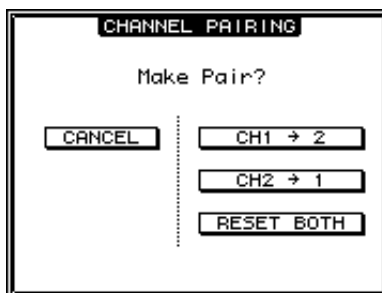

**Remarque:** Vous pouvez uniquement jumeler les canaux pairs-impairs (dans cet ordre) adjacents. Si vous enfoncez la touche [SEL] d'un canal non adjacent, cela ne produira aucun résultat. Vous ne pouvez pas jumeler ni annuler les paires d'homologues verticaux.

## 2 Amenez le curseur sur le bouton voulu de la fenêtre "Channel Pairing" et appuyez sur la touche [ENTER].

Voici les boutons disponibles dans cette fenêtre:

- **CANCEL**  
Annule l'opération.
- **CH x → y**  
Copie les valeurs de paramètres du canal impair dans le canal pair.
- **CH y → x**  
Copie les valeurs de paramètres du canal pair dans le canal impair.
- **RESET BOTH**  
Initialise les réglages de paramètres des deux canaux (même effet que le chargement de la bibliothèque de canal 01).  
Amenez le curseur sur le bouton voulu et appuyez sur la touche [ENTER] pour confirmer le jumelage.

**Astuce:** Vous pouvez annuler une paire de canaux en enfonçant la touche [SEL] du premier canal et en appuyant sur la touche [SEL] de l'autre canal.

## ■ Jumeler des canaux d'entrée à l'écran

### 1 Appuyez sur la touche [PAIR/GROUP] jusqu'à ce que la page d'écran "Pair/Grup | Input" s'affiche.

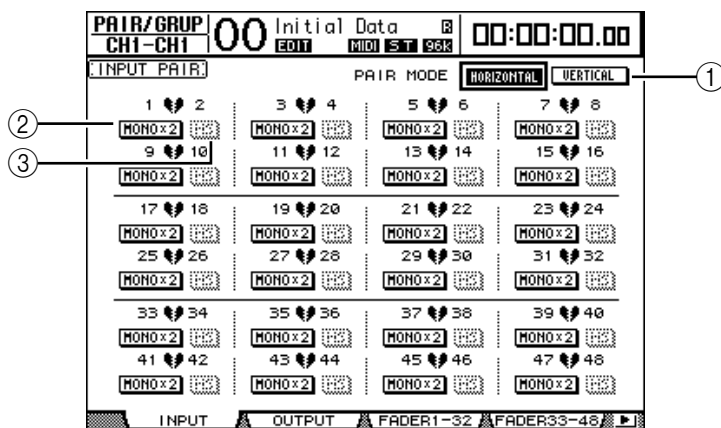

Les paramètres de cette page sont décrits ci-dessous:

① **PAIR MODE**

Définit le mode de jumelage des canaux.

② **Boutons STEREO/MONO x2**

Ces boutons servent à activer et à annuler les paires.

③ **Boutons MS**

Ces boutons ne sont disponibles que si vous branchez un microphone MS. Vous pouvez utiliser la fonction MS Decoding pour décoder des signaux de microphone enregistrés avec des techniques MS. (Voyez page 77 pour en savoir plus sur la fonction MS Decoding.)

**2 Amenez le curseur sur la zone de paramètre PAIR MODE (①) et choisissez le bouton HORIZONTAL ou VERTICAL.**

La fonction de chaque mode est décrite ci-dessous:

- **HORIZONTAL**.....Ce bouton permet de jumeler des canaux impairs-pairs adjacents (réglage par défaut).
- **VERTICAL**.....Ce bouton jumelle des canaux homologues de la couche 1 et de la couche 2 partageant le même curseur physique (exemple: CH1 & CH17, CH16 & CH32, etc.). Ce mode est utile si vous voulez piloter deux canaux stéréo avec un même curseur.

Quand vous activez le mode Pair, les combinaisons des numéros de canaux changent aussi à l'écran.

**Remarque:**

- Quand vous activez le mode Pair, seuls les numéros des canaux changent. Les paramètres de mixage des canaux jumelés ne changent pas.
- Exemple: si vous passez du mode Pair Horizontal au mode Vertical, le numéro de canal d'entrée affiché passe de "2" à "17". Ses paramètres ne changent toutefois pas. (Si les canaux 1 et 2 sont jumelés, le changement de mode associera les canaux 1 et 17.)

**3 Amenez le curseur sur le bouton MONOx2 du canal voulu et appuyez sur la touche [ENTER].**

Les canaux sont jumelés.

**4 Pour annuler une paire, amenez le curseur sur le bouton STEREO du canal voulu et appuyez sur la touche [ENTER].**

**Astuce:** Vous pouvez aussi créer ou annuler des paires de canaux de sortie de la même manière à la page "Pair/Group | Output" (voyez page 87).

## Attribuer un nom aux canaux d'entrée

Par défaut, les canaux d'entrée sont baptisés CH1, CH2, etc. Si vous le souhaitez, vous pouvez modifier ces noms. Vous pouvez par exemple vous simplifier la tâche lors du mixage final en baptisant les canaux d'entrée du nom des instruments de musique qui y sont connectés.

- 1 Appuyez sur la touche DISPLAY ACCESS [INPUT PATCH] jusqu'à ce que la page d'écran "In Patch | CH Name" s'affiche.

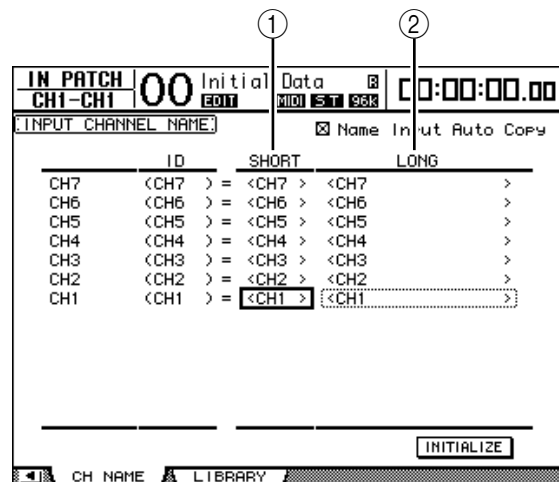

Vous pouvez entrer un nom abrégé dans la colonne centrale (①) et un nom long (complet) dans la colonne de droite (②).

- 2 Amenez le curseur sur le nom à modifier et appuyez sur la touche [ENTER]. L'écran affiche la fenêtre "Title Edit"; celle-ci permet de modifier le nom.

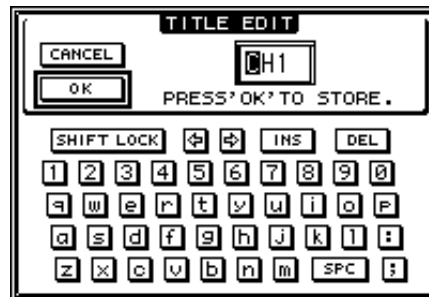

- 3 Editez le nom, amenez le curseur sur le bouton OK et appuyez sur la touche [ENTER].

Le nouveau nom est adopté.

**Astuce:** Le nom que vous définissez est sauvegardé dans la bibliothèque Input Patch.

## Utilisation d'un microphone stéréo MS

Le système MS désigne une technique d'enregistrement stéréo reposant sur l'utilisation de deux microphones: un monodirectionnel M ("Middle" ou centre) et un bidirectionnel S ("Side" ou latéral). Le microphone M capte les signaux principaux et le microphone S capte les signaux directionnels. Ces deux signaux sont décodés moyennant le calcul d'une somme (M plus S) et d'une différence (M moins S) et sont enregistrés dans les canaux L et R.

Un microphone MS désigne habituellement un micro stéréo proposant la fonction M et la fonction S. Voici comment utiliser un microphone MS:

### 1 Branchez la prise R du microphone MS au connecteur d'entrée d'un canal impair et sa prise L au connecteur d'entrée d'un canal pair.

Les signaux du microphone MS sont reçus via ses prises L et R. Pour utiliser un microphone MS avec la DM1000, branchez la prise L du micro au connecteur d'un canal d'entrée impair et sa prise R au connecteur du canal d'entrée jumelé.

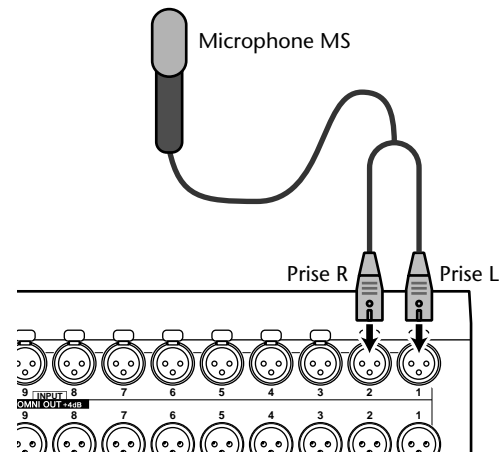

### 2 Appuyez sur la touche [PAIR/GROUP] jusqu'à ce que la page d'écran "Pair/Group | Input" s'affiche.

### 3 Activez le bouton MS des canaux auxquels vous avez branché le microphone MS.

Les deux canaux sont automatiquement jumelés et la fonction MS Decoding est activée. Quand MS Decoding est active, les curseurs et encodeurs (paramètres Pan) fonctionnent comme suit:

- **Curseurs de canaux impairs** ..... Niveau M (commande le volume.)
- **Encodeurs de canaux impairs**..... Balance ML/MR
- **Curseurs de canaux pairs** ..... Niveau S (règle la répartition directionnelle gauche et droite.)
- **Encodeurs de canaux pairs** ..... Balance SL/SR

### 4 Réglez le niveau et la balance du microphone MS avec les curseurs et les encodeurs.

Si les signaux sont acheminés à des bus jumelés ou au bus stéréo, la somme des signaux (ML plus SL) est envoyée au bus impair et la différence des signaux (ML moins SL) au bus pair.



## 7 Bus (Out)

Ce chapitre explique comment régler les paramètres de la sortie stéréo et des bus de la DM1000.

### A propos de la sortie stéréo

La section Stereo Out reçoit les signaux des canaux d'entrée et des bus 1–8, les mélange dans deux canaux, les traite avec l'égaliseur, le compresseur, etc. intégrés avant de les acheminer vers deux connecteurs de sortie. Le schéma suivant illustre le routage des signaux de la sortie stéréo.

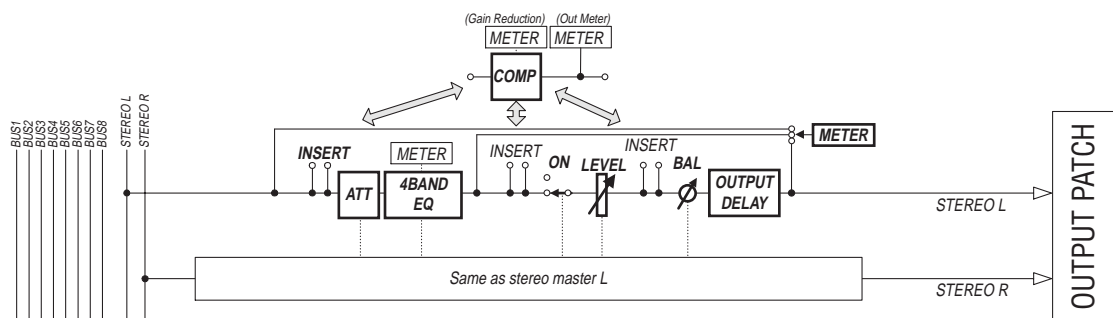

- **INSERT**

Cette section permet d'acheminer les signaux du bus stéréo à des appareils externes via les connecteurs ou des cartes I/O de la console, ou d'insérer les processeurs d'effets internes.

- **ATT (atténuateur)**

Cette section permet d'atténuer ou d'amplifier les signaux envoyés à l'égalisation. L'atténuateur permet d'éviter que les signaux ne soient saturés à la sortie de l'égaliseur et de rehausser les signaux de niveau trop faible.

- **4 BAND EQ (égaliseur à 4 bandes)**

Cet égaliseur paramétrique dispose de 4 bandes (HIGH, HIGH-MID, LOW-MID et LOW).

- **COMP (compresseur)**

Ce processeur de dynamique peut servir de compresseur, d'expandeur ou de limiteur. Ce processeur peut être placé avant l'égaliseur, avant ou après le curseur [STEREO].

- **ON (activation/coupure)**

Ce bouton permet d'activer et de couper la sortie stéréo.

- **LEVEL**

Le curseur [STEREO] règle les niveau des signaux Stereo Out.

- **Balance**

Cette section permet de régler la balance entre les canaux L et R de la sortie stéréo.

- **OUTPUT DELAY (retard de sortie)**

Cette section permet de retarder les signaux de sortie. Elle sert surtout à régler avec précision le timing des signaux.

- **METER**

Cette section permet de modifier la position de mesure du niveau des signaux affichés à la page “Meter” ou par l’indicateur de niveau stéréo du côté droit de l’écran. (Voyez page 37 pour en savoir plus sur le choix de la position de mesure.)

**Remarque:** Par défaut, les signaux Stereo Out sont transmis aux connecteurs OMNI OUT 9–10. Vous pouvez toutefois assigner ces signaux à d’autres connecteurs de sortie ou cartes I/O avec les pages “Output Patch”.

## Bus Out 1–8

La section Bus Out 1–8 mélange les signaux acheminés depuis les canaux d’entrée aux bus spécifiques, les traite avec l’égaliseur, compresseur, etc. internes avant de les transmettre aux connecteurs de sortie ou cartes I/O définis.

Le schéma suivant illustre le routage des signaux Bus Out.

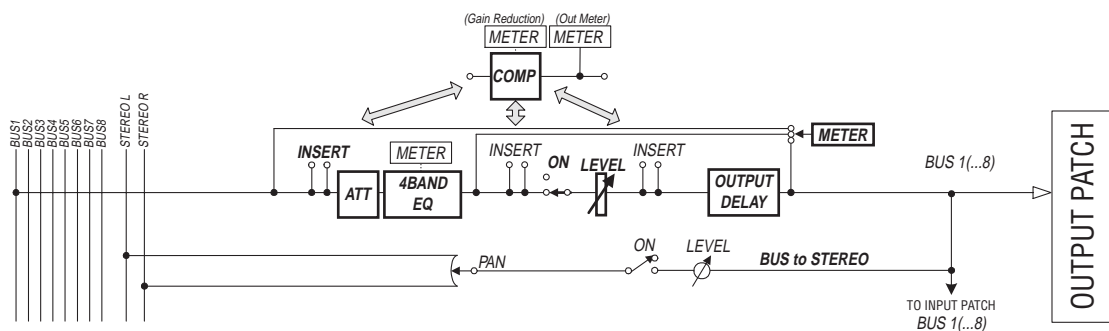

- **INSERT**
- **ATT (atténuateur)**
- **4 BAND EQ (égaliseur à 4 bandes)**
- **COMP (compresseur)**
- **ON (activation/coupure)**
- **LEVEL**
- **OUTPUT DELAY (retard de sortie)**
- **METER**

Ces paramètres et sections sont identiques à ceux décrits pour la sortie stéréo. Pour en savoir plus, lisez les explications fournies pour la sortie stéréo (voyez page 79).

- **Bus to Stereo**

Les signaux des bus 1–8 sont aussi acheminés au bus stéréo. Vous pouvez régler les paramètres ON, LEVEL, ainsi que les réglages Send Level, On/Off, Pan et d’autres encore.

**Astuce:** Vous pouvez aussi jumeler des bus impairs-pairs (dans cet ordre) adjacents afin de constituer des paires stéréo (voyez page 87).

**Remarque:** Par défaut, les canaux 1–8 et 9–16 des Slots 1 et 2 sont assignés aux sorties Bus Out 1–8. Vous pouvez cependant changer cette assignation à la page “Output Patch”.



## Réglages de la sortie stéréo et des bus 1–8 à l'écran

Pour régler les paramètres de la sortie stéréo et des bus 1–8 à l'écran, amenez le curseur sur le réglage voulu et modifiez la valeur ou actionnez la touche ou la commande voulue en face avant.

Cette section décrit le réglage des paramètres à l'écran.

**Astuce:** Voyez “Assignation des entrées & des sorties” à la page 105 du chapitre 9 pour en savoir plus sur le réglage des insertions.

### Atténuation de la sortie stéréo et des bus

Pour atténuer les signaux de la sortie stéréo et des bus, appuyez sur la touche SELECTED CHANNEL EQUALIZER [DISPLAY] jusqu'à ce que la page “EQ | Out Att” s'affiche. Cette page permet d'atténuer les signaux des bus 1–8, des bus Aux 1–8 et de la sortie stéréo.

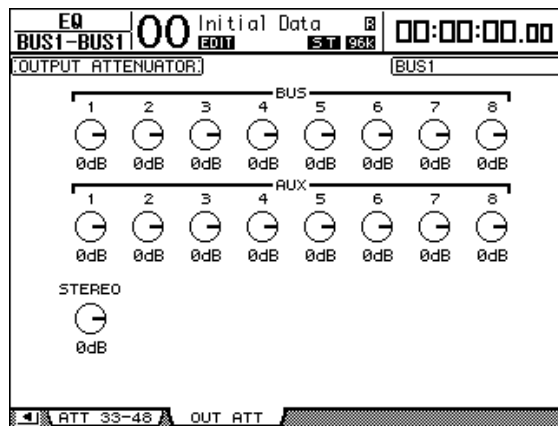

Les paramètres de cette page (ainsi que la procédure de réglage) sont les mêmes que ceux des canaux d'entrée, si ce n'est qu'ici, les réglages Bit Shift (voyez page 64) ne sont pas disponibles.

### Retard de la sortie stéréo et des bus

Pour retarder les signaux de la sortie stéréo et des bus 1–8, appuyez sur la touche [  $\phi$  /INSERT/DELAY] jusqu'à ce que la page “ $\phi$  /INS/DLY | Out Dly” s'affiche.

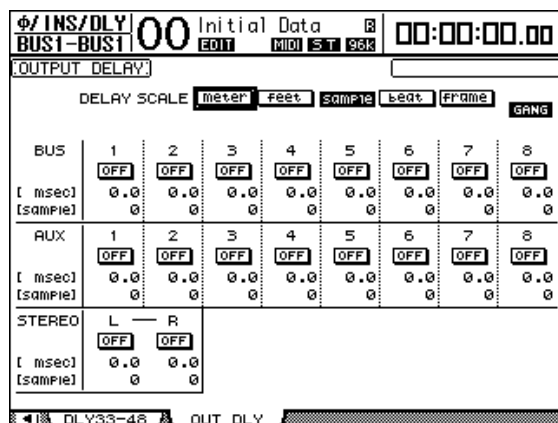

Les paramètres de cette page (ainsi que la procédure de réglage) sont les mêmes que ceux des canaux d'entrée, si ce n'est qu'ici, les réglages MIX/FB.GAIN (voyez page 61) ne sont pas disponibles.

**Astuce:** Vous pouvez aussi afficher la page “Out Dly” en appuyant une fois sur la touche [  $\phi$  /INSERT/DELAY] puis choisir la sortie stéréo ou un bus 1–8 en enfonçant la touche [SEL] ou en actionnant le curseur.

## Compression de la sortie stéréo et des bus

Pour régler les compresseurs de la sortie stéréo et des bus 1–8, appuyez sur la touche [DYNAMICS] puis sur la touche [F3] afin d’afficher la page “Dynamics | Comp Edit”. Choisissez ensuite la sortie stéréo ou un bus 1–8 avec les touches [SEL] ou les curseurs.

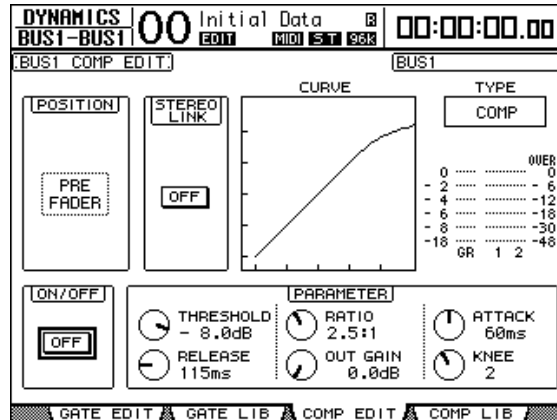

Les paramètres de cette page (ainsi que la procédure de réglage) sont les mêmes que pour les canaux d’entrée (voyez page 63).

## Egalisation de la sortie stéréo et des bus

Pour régler l’égalisation du bus stéréo et des bus 1–8, appuyez sur la touche EQUALIZER [DISPLAY] jusqu’à ce que la page “EQ | EQ Edit” s’affiche. Choisissez ensuite la sortie stéréo ou un bus 1–8 avec les touches [SEL] ou les curseurs.

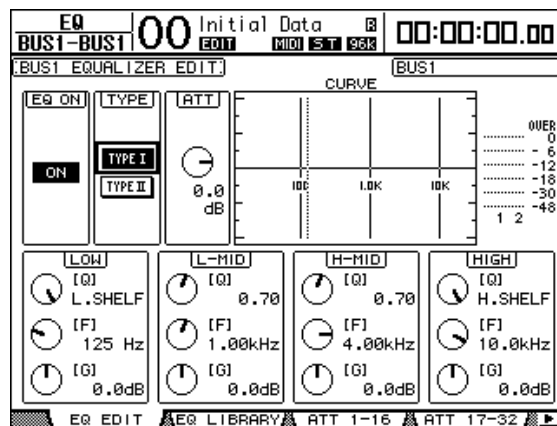

Les paramètres de cette page (ainsi que la procédure de réglage) sont les mêmes que pour les canaux d’entrée (voyez page 65).

## Acheminement des signaux Bus Out 1–8 vers le bus stéréo

Vous pouvez envoyer les signaux des bus 1–8 aux sorties et Slots 1/2 ainsi qu'au bus stéréo. En outre, vous pouvez régler les paramètres de niveau et de position stéréo des signaux de chaque bus acheminés au bus stéréo. C'est pratique si vous souhaitez utiliser les bus (1–8) comme groupe de bus.

Pour assigner les signaux des bus 1–8 au bus stéréo, appuyez sur la touche SELECTED CHANNEL ROUTING [DISPLAY] jusqu'à ce que la page "Routing | Bus To St" s'affiche.

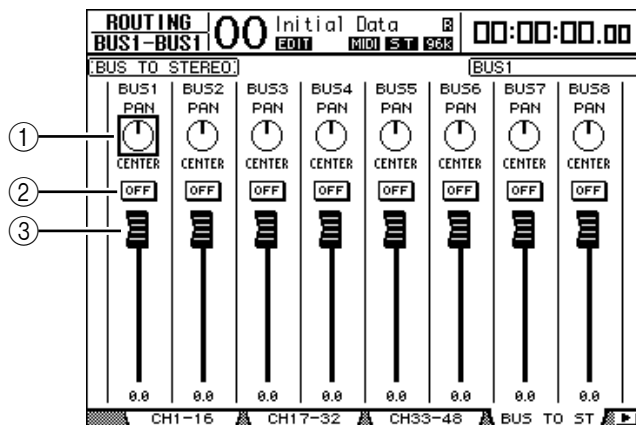

Amenez le curseur sur le paramètre voulu et modifiez sa valeur avec la molette de paramètre ou les touches [INC]/[DEC].

### ① TO ST PAN

Ces commandes règlent la balance des signaux Bus Out 1–8 entre les bus Stereo Out gauche et droit.

### ② TO ST ON/OFF

Ces boutons activent et coupent l'acheminement des bus 1–8 vers le bus stéréo.

### ③ Curseurs TO ST

Ces curseurs règlent le niveau des signaux Bus Out 1–8 acheminés au bus stéréo.

#### Remarque:

- Les réglages effectués à cette page n'affectent pas les niveaux de sortie de bus et les réglages actifs/coupés définis à la couche Master.
- En revanche, les niveaux de sortie de bus et les réglages actifs/coupés de la couche Master affectent les réglages de cette page.

## Visualisation des réglages de la sortie stéréo et des bus

Vous pouvez visualiser et modifier les réglages de la sortie stéréo ou du bus actuellement choisi aux pages “View | Parameter” ou “Fader”.

### ■ Visualisation des réglages Compressor et EQ

Pour afficher la page “View | Parameter”, choisissez le bus voulu avec la touche [SEL] ou le curseur ad hoc, appuyez sur la touche DISPLAY ACCESS [VIEW] puis sur la touche [F1].

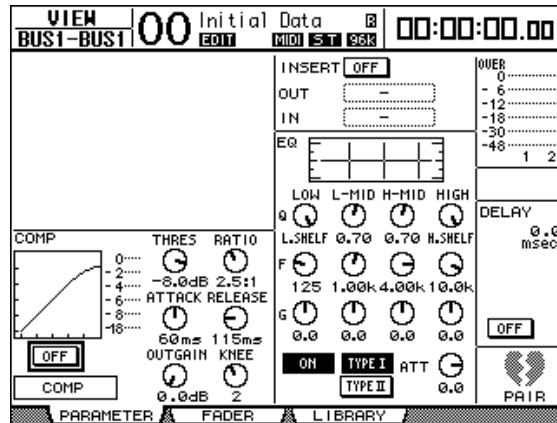

Les paramètres de cette page (ainsi que la procédure de réglage) sont les mêmes que pour les canaux d'entrée, sauf pour les réglages suivants:

- Les pages “Parameter” Stereo Out et Bus Out 1–8 ne proposent pas les paramètres Gate et Phase.
- La page “Stereo Out Parameter” ne contient pas de paramètre Pair.

### ■ Visualisation des curseurs et d'autres paramètres

Pour afficher la page “View | Fader”, choisissez le bus voulu avec la touche [SEL] ou le curseur ad hoc, appuyez sur la touche DISPLAY ACCESS [VIEW] puis sur la touche [F2].

L'aspect de la page “Fader” varie légèrement pour la sortie stéréo et les bus 1–8.

- Page “Stereo Out Fader”

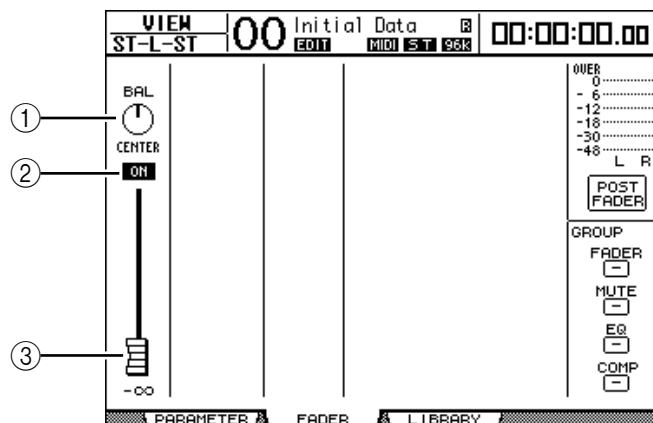

#### ① BAL

Cette commande permet de régler la balance entre les canaux L et R de la sortie stéréo.

## ② ON/OFF

Ce bouton permet d'activer et de couper la sortie stéréo et est lié à la touche [ON] de la section STEREO.

## ③ Curseur

Ce curseur règle les niveaux des signaux Stereo Out et est lié au curseur [STEREO]. La commande du curseur est contrastée quand ce dernier est réglé sur 0.0 dB.

- Page "Fader" des bus (1–8)

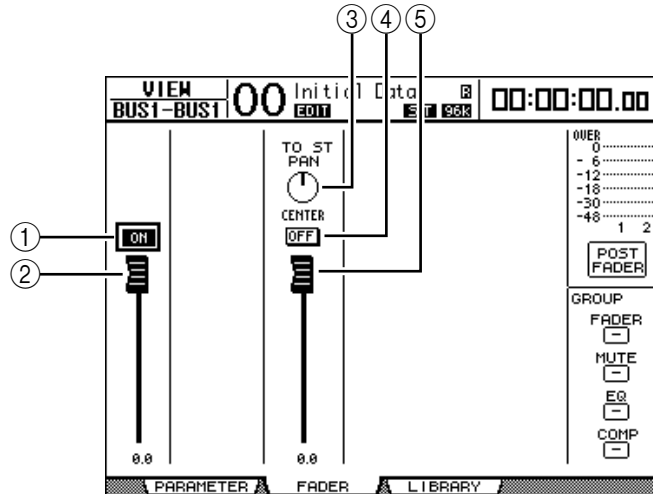

## ① ON/OFF

Ce bouton permet d'activer et de couper le bus (1–8) actuellement sélectionné et est lié à la touche [ON] (9–16) de la couche Master.

## ② Curseur

Ce bouton permet de régler le niveau du bus (1–8) actuellement sélectionné et est lié au curseur (9–16) de la couche Master. La commande du curseur est contrastée quand ce dernier est réglé sur 0.0 dB.

## ③ TO ST PAN

Cette commande règle la position stéréo du signal Bus Out vers Stereo Out pour le bus (1–8) actuellement sélectionné.

## ④ TO ST ON/OFF

Ce bouton active ou coupe l'acheminement du signal Bus Out vers Stereo Out pour le bus (1–8) actuellement choisi.

## ⑤ Curseur TO ST

Ce curseur règle le niveau du signal Bus Out vers Stereo Out pour le bus (1–8) actuellement sélectionné.

**Astuce:** Les paramètres TO ST PAN, ON/OFF et TO ST Fader sont aussi affichés à la page "Routing | Bus to St".

## Réglages de la sortie stéréo et des bus 1–8 sur la surface de contrôle

Vous pouvez contrôler directement certains paramètres de la sortie stéréo et des bus 1–8 avec les curseurs, encodeurs, touches [SEL] et diverses touches et commandes de la section SELECTED CHANNEL en face avant.

### Réglage des niveaux

Réglez les niveaux Stereo Out avec le curseur [STEREO]. Appuyez sur la touche [ON] de la section STEREO pour activer ou couper la sortie stéréo.

Pour régler les niveaux Bus Out 1–8, appuyez sur la touche [MASTER] dans section LAYER afin de choisir la couche Master, puis utilisez les curseurs 9–16. Vous pouvez alors activer et couper les bus 1–8 avec les touches [ON] 9–16.

### Egalisation de la sortie stéréo et des bus

- 1 Appuyez sur la touche [SEL] ou déplacez le curseur du bus dont vous voulez régler l'égalisation.
- 2 Appuyez sur une des touches ci-dessous afin de choisir la bande d'égalisation à régler pour le bus actuellement sélectionné.
  - Touche EQUALIZER [HIGH] .....Bande HIGH
  - Touche EQUALIZER [H-MID] .....Bande HIGH-MID
  - Touche EQUALIZER [L-MID] .....Bande LOW-MID
  - Touche EQUALIZER [LOW] .....Bande LOW
- 3 Servez-vous des commandes EQUALIZER [Q], [FREQUENCY] et [GAIN] pour régler respectivement la largeur (Q), la fréquence et le gain de la bande choisie à l'étape 2.

Voyez page 65 pour en savoir plus sur l'égalisation.

## Jumelage de bus ou d'envois Aux

Vous pouvez jumeler des bus impairs-pairs (dans cet ordre) ou des envois Aux adjacents afin de constituer des paires stéréo. Le tableau ci-dessous indique les paramètres liés et non liés (permettant donc un pilotage individuel) pour les bus et les envois Aux jumelés:

Paramètres liés	Paramètres non liés
Touches[SEL]	Output Patch
Fader	Insert Patch
Channel On/Off	Delay On/Off
Insert On/Off	Delay Time
Solo On/Off	Bus to Stereo Pan (*)
Paramètres Comp	
Comp Insert Position	
Paramètres EQ	
Fader Group	
Mute Group	
Fade Time	
Recall Safe	
Attenuator	
Bus to Stereo On/Off (*)	
Bus to Stereo fader (*)	

Les paramètres repérés par un astérisque (\*) sont uniquement disponibles pour les signaux Bus Out.

- 1 Appuyez sur la touche DISPLAY ACCESS [PAIR/GROUP] jusqu'à ce que la page d'écran "Pair/Grup | Output" s'affiche.

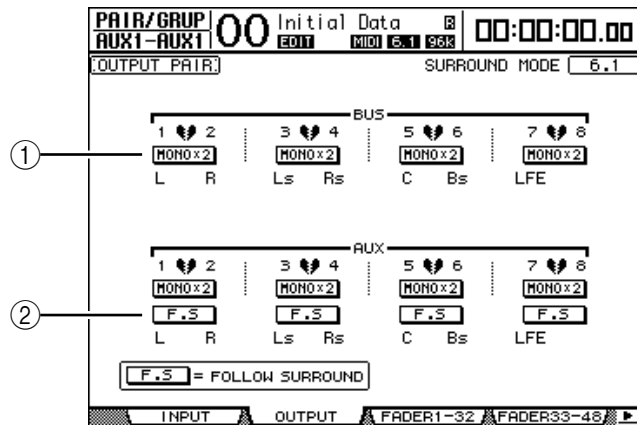

Les paramètres de cette page sont décrits ci-dessous:

① **STEREO/MONOx2**

Ces boutons servent à activer et à annuler les paires de bus ou d'envois Aux.

② **F.S**

Ce bouton détermine si les envois Aux adoptent le réglage Surround Pan du canal d'entrée quand la DM1000 se trouve dans un mode Surround. Quand ce bouton est actif, les envois Aux adoptent le réglage Surround Pan du canal d'entrée. Cette option est utile pour acheminer des signaux Surround à des processeurs d'effets Surround externes.

- 2 Amenez le curseur sur le bouton MONOx2 du bus ou de l'envoi Aux voulu et appuyez sur la touche [ENTER].  
Les bus ou envois Aux sont alors jumelés.
- 3 Pour désolidariser une paire, amenez le curseur sur le bouton STEREO du bus ou de l'envoi Aux voulu et appuyez sur la touche [ENTER].

## Atténuation des signaux de sortie

Pour atténuer les signaux de sortie de la DM1000, activez la page “EQ | Out Att” et réglez individuellement les atténuateurs de la sortie stéréo ou des bus 1–8.

Si nécessaire, vous pouvez aussi sélectionner des canaux de sortie et de carte I/O et définir la quantité d'atténuation. Cette technique est par exemple pratique pour atténuer rapidement des signaux de sortie sans vous préoccuper de l'assignation du signal de source.

- 1 Appuyez sur la touche DISPLAY ACCESS [SETUP] jusqu'à ce que la page d'écran “Setup | Output Att” s'affiche.

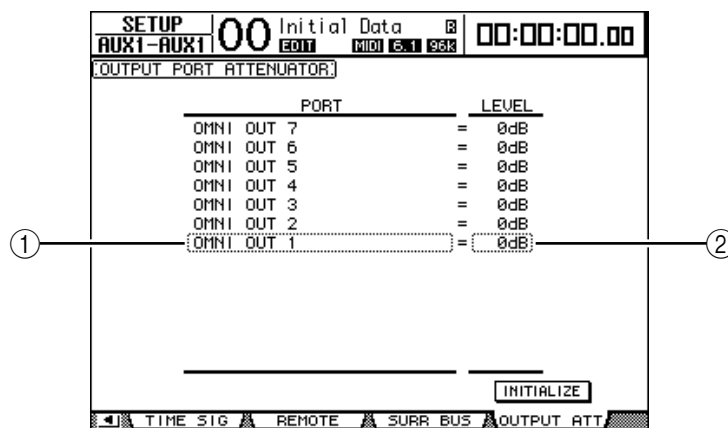

- 2 Amenez le curseur dans la colonne de gauche (①) et faites défiler la liste vers le haut et vers le bas avec la molette de paramètre pour choisir la sortie ou le canal de Slot dont vous voulez régler l'atténuation.

Vous pouvez choisir les sorties et canaux de Slot suivants:

- OMNI OUT 1–12.....Connecteurs OMNI OUT 1–12
- SLOT 1-1 à 1-16.....Canaux 1–16 du Slot 1
- SLOT 2-1 à 2-16.....Canaux 1–16 du Slot 2

- 3 Amenez le curseur sur la valeur de paramètre dans la colonne de droite (②) et choisissez la quantité d'atténuation avec la molette de paramètre ou les touches [INC]/[DEC].

Vous pouvez régler la quantité d'atténuation entre 0 dB et –9 dB.

**Astuce:** Pour initialiser l'atténuation de tous les canaux de sortie à 0 dB, amenez le curseur sur le bouton INITIALIZE et appuyez sur la touche [ENTER].



## Nommer la sortie stéréo et les bus

Vous pouvez changer le nom attribué par défaut aux bus (BUS1, AUX4, STEREO, etc.). Vous pouvez ainsi faciliter l'identification des types de signaux en nommant les bus "Sortie écoute" ou "Envoi effet", par exemple.

- 1 Appuyez sur la touche DISPLAY ACCESS [OUTPUT PATCH] jusqu'à ce que la page d'écran "Out Patch | CH Name" s'affiche.

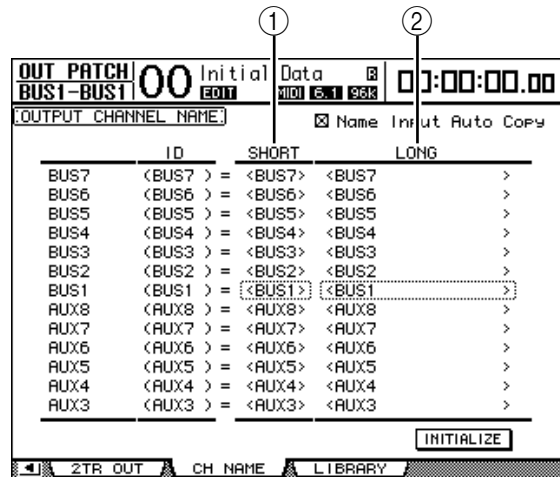

Vous pouvez entrer un nom abrégé dans la colonne centrale (①) et un nom long (complet) dans la colonne de droite (②).

- 2 Amenez le curseur sur le nom à modifier et appuyez sur la touche [ENTER]. La fenêtre "Title Edit" apparaît et vous permet de changer le nom.

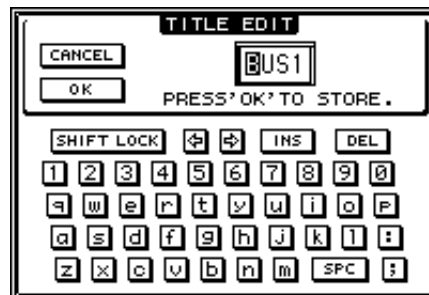

- 3 Editez le nom, amenez le curseur sur le bouton OK et appuyez sur la touche [ENTER].

Le nouveau nom est adopté.

**Astuce:** Le nom que vous définissez est sauvegardé dans la bibliothèque Output Patch.



## 8 Envois AUX (AUX Send)

Ce chapitre explique le pilotage des bus Aux 1–8.

### Bus Aux 1–8

La section Aux Out 1–8 mélange les signaux acheminés depuis les canaux d'entrée aux envois Aux correspondants, les traite avec l'égaliseur, compresseur, etc. internes avant de les transmettre aux processeurs d'effets internes, aux connecteurs de sortie ou cartes I/O spécifiés.

La DM1000 comporte huit envois Aux qui permettent de transmettre des signaux aux processeurs d'effets internes, à des processeurs et des systèmes d'écoute externes.

Le schéma suivant illustre le routage des signaux des bus Aux 1–8.

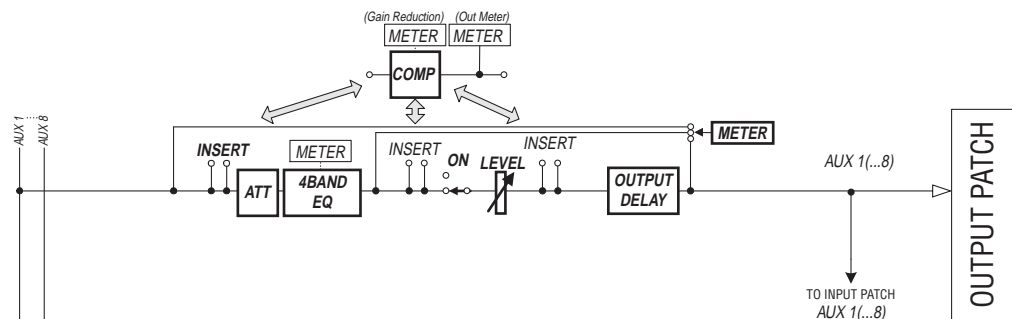

- INSERT
- ATT (atténuateur)
- 4 BAND EQ (égaliseur à 4 bandes)
- COMP (compresseur)
- ON (activation/coupure)
- LEVEL
- OUTPUT DELAY (retard de sortie)
- METER

Ces paramètres sont identiques à ceux de la sortie stéréo et des bus 1–8 (voyez page 79).

**Astuce:** Vous pouvez aussi jumeler des envois Aux impairs-pairs (dans cet ordre) adjacents afin de constituer des paires Aux stéréo.

**Remarque:** Par défaut, les bus Aux 1–8 sont affectés aux connecteurs OMNI OUT 1–8 et les bus Aux 1–4 aux processeurs d'effets internes 1–4. Vous pouvez cependant changer cette assignation à la page "Out Patch".

## Réglage des bus Aux 1–8 sur la surface de contrôle

Vous pouvez contrôler directement certains paramètres des bus Aux 1–8 avec les curseurs, encodeurs, touches [SEL] et diverses touches et commandes de la section SELECTED CHANNEL en face avant.

### Réglage des niveaux

Pour régler les niveaux Aux Out 1–8, appuyez sur la touche [MASTER] dans section LAYER afin de choisir la couche Master, puis utilisez les curseurs 1–8. Vous pouvez alors activer et couper les bus Aux 1–8 avec les touches [ON] 1–8 correspondantes.

### Paramètres EQ

Pour régler les paramètres d'égalisation des bus Aux 1–8, choisissez le bus Aux (1–8) voulu avec la touche [SEL] ou le curseur ad hoc et utilisez ensuite les touches et commandes de la section SELECTED CHANNEL en face avant. Les paramètres de cette page (ainsi que la procédure de réglage) sont les mêmes que pour les canaux d'entrée (voyez page 72).

## Réglage des bus Aux 1–8 à l'écran

Vous pouvez régler les paramètres des bus Aux 1–8 à l'écran, en amenant le curseur sur le réglage voulu et en modifiant la valeur. Vous pouvez aussi modifier directement le réglage voulu avec la touche ou commande ad hoc en face avant.

Cette section décrit le réglage des paramètres à l'écran.

**Astuce:** Voyez “Assignment des entrées & des sorties” à la page 105 du chapitre 9 pour en savoir plus sur le réglage des insertions.

### Atténuation des bus Aux

Pour atténuer les signaux Aux Out 1–8, appuyez sur la touche SELECTED CHANNEL EQUALIZER [DISPLAY] jusqu'à ce que la page “EQ | Out Att” s'affiche.

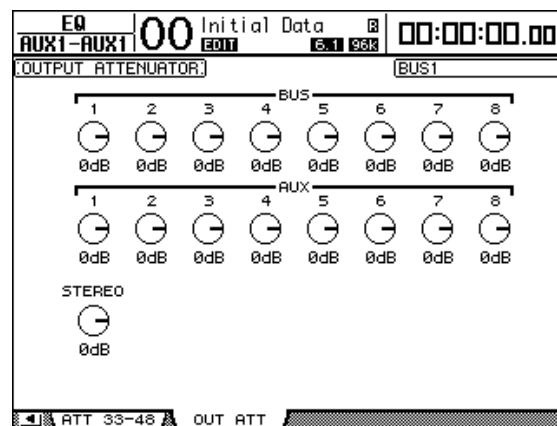

Les paramètres de cette page (ainsi que la procédure de réglage) sont les mêmes que ceux des canaux d'entrée, si ce n'est qu'ici, les réglages Bit Shift (voyez page 64) ne sont pas disponibles.

## Retarder les signaux des bus Aux

Pour retarder les signaux des bus Aux 1–8, appuyez sur la touche [  $\phi$  /INSERT/DELAY ] jusqu'à ce que la page "  $\phi$  /INS/DLY | Out Dly " s'affiche.

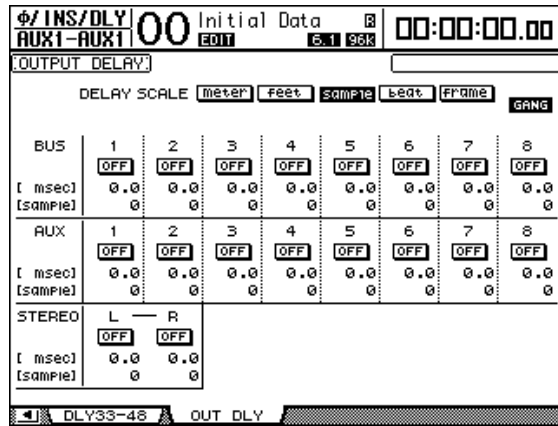

Les paramètres de cette page (ainsi que la procédure de réglage) sont les mêmes que ceux des canaux d'entrée, si ce n'est qu'ici, les réglages MIX/FB.GAIN (voyez page 61) ne sont pas disponibles.

**Astuce:** Vous pouvez aussi afficher la page "Out Dly" en appuyant une fois sur la touche [  $\phi$  /INSERT/DELAY ] puis enfoncer la touche [SEL] ou actionner le curseur pour choisir le bus Aux (1–8) voulu.

## Paramètres Comp

Pour régler les compresseurs des bus Aux 1–8, appuyez sur la touche [DYNAMICS] puis sur la touche [F3] afin d'afficher la page "Dynamics | Comp Edit". Choisissez ensuite le bus Aux 1–8 voulu avec les touches [SEL] ou les curseurs ad hoc.

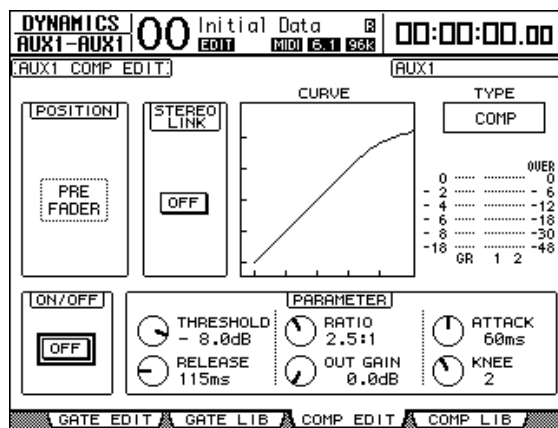

Les paramètres de cette page (ainsi que la procédure de réglage) sont les mêmes que pour les canaux d'entrée (voyez page 63).

## Paramètres EQ

Pour régler l'égalisation des bus Aux 1–8, appuyez sur la touche EQUALIZER [DISPLAY] jusqu'à ce que la page "EQ | EQ Edit" s'affiche. Choisissez ensuite le bus Aux 1–8 voulu avec les touches [SEL] ou les curseurs.

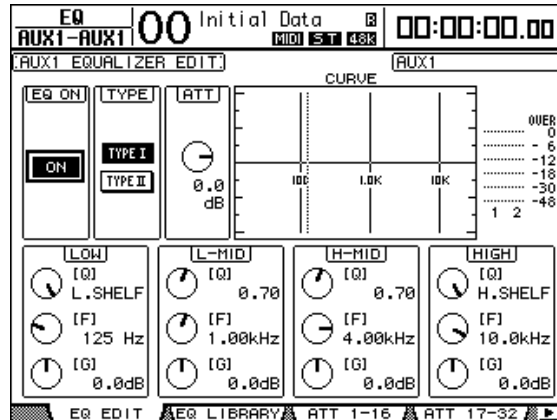

Les paramètres de cette page (ainsi que la procédure de réglage) sont les mêmes que pour les canaux d'entrée (voyez page 65).

## Visualisation des réglages des bus Aux

Vous pouvez visualiser et modifier les réglages des paramètres du bus Aux actuellement choisi aux pages "View | Parameter" ou "Fader".

### ■ Visualisation des réglages Compressor et EQ

Pour afficher la page "View | Parameter", choisissez le bus Aux (1–8) voulu avec la touche [SEL] ou le curseur ad hoc, appuyez sur la touche DISPLAY ACCESS [VIEW] puis sur la touche [F1].

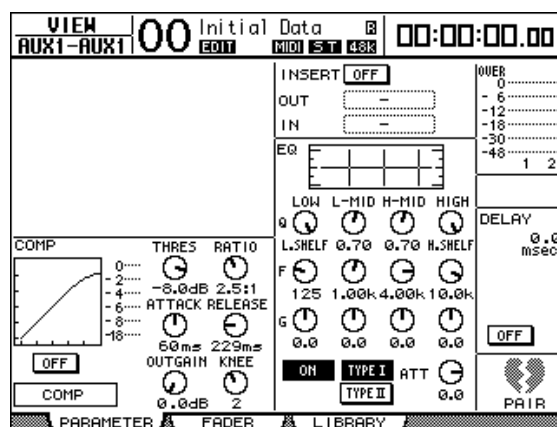

Les paramètres de cette page (ainsi que la procédure de réglage) sont les mêmes que ceux des canaux d'entrée, si ce n'est qu'ici, les réglages Gate et Phase (voyez page 69) ne sont pas disponibles.

### ■ Visualisation des curseurs et des paramètres On/Off

Pour afficher la page “View | Fader”, choisissez le bus Aux (1–8) voulu avec la touche [SEL] ou le curseur ad hoc, appuyez sur la touche DISPLAY ACCESS [VIEW] puis sur la touche [F2].

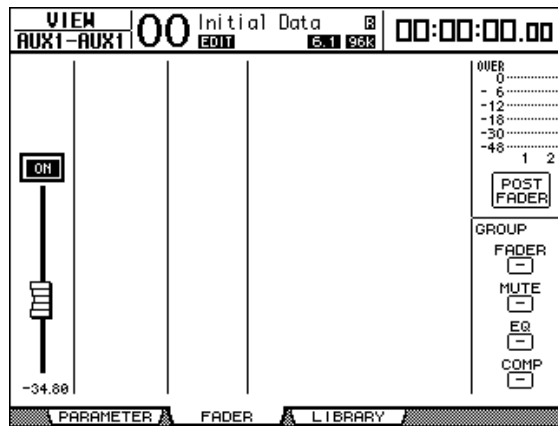

- **ON/OFF**..... Ce bouton permet d’activer et de couper le bus Aux (1–8) actuellement sélectionné. Il est lié à la touche [ON] (1–8) correspondante de la couche Master.
- **Curseur**..... Ce curseur permet de régler le niveau du bus Aux (1–8) actuellement sélectionné. Il est lié au curseur (1–8) correspondant de la couche Master. La commande du curseur est contrastée quand ce dernier est réglé sur 0.0dB.

## Réglage des niveaux Aux Send

Vous pouvez régler le niveau des signaux acheminés des canaux d'entrée aux bus Aux correspondants (1–8). Pour ce faire, vous disposez des encodeurs en face avant ou des paramètres à l'écran.

### Réglage avec les encodeurs

- 1 Choisissez les envois Aux avec les touches **AUX SELECT [AUX 1]–[AUX 8]**.
- 2 Appuyez sur la touche **ENCODER MODE [AUX]**.  
Quand la touche **ENCODER MODE [AUX]** est active, vous pouvez régler les niveaux Aux Send avec les encodeurs.
- 3 Choisissez la couche contenant les canaux d'entrée de source et tournez les encodeurs ad hoc.

La DM1000 affiche le niveau d'envoi du canal actuellement sélectionné.

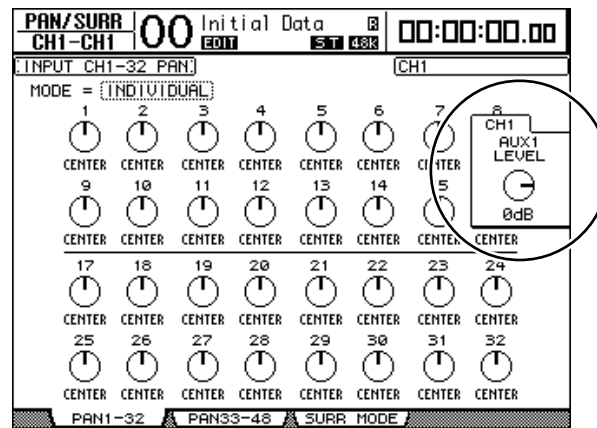

**Remarque:** Si les encodeurs ne produisent aucun effet, vérifiez le réglage des paramètres Mode et Pre/Post à la page “Aux | Send” (voyez page 97).



## Réglage des niveaux Aux Send à l'écran

Vous pouvez afficher les niveaux Aux Send de plusieurs canaux à la fois et régler individuellement les niveaux.

- 1 Choisissez les envois Aux avec les touches AUX SELECT [AUX 1]–[AUX 8].
- 2 Appuyez sur la touche AUX SELECT [DISPLAY] jusqu'à ce qu'une des pages suivantes contenant les canaux voulus s'affiche.
  - Page "Send1-32"  
Cette page affiche les niveaux Aux Send des canaux d'entrée 1–32.
  - Page "Send33-48"  
Cette page affiche les niveaux Aux Send des canaux d'entrée 33–48.

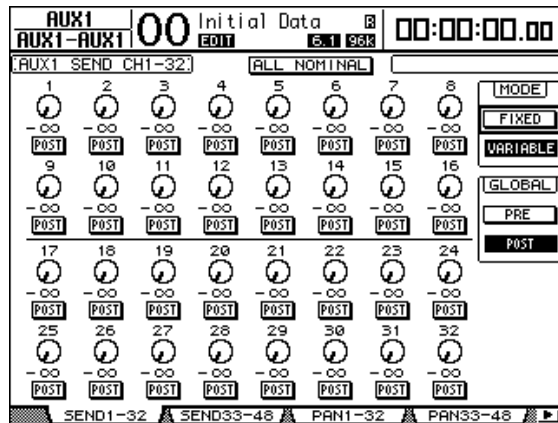

Les paramètres (ainsi que la procédure de réglage) sont identiques pour ces deux pages.

- **Commandes rotatives Aux Send**

Ces commandes règlent les niveaux Aux Send des canaux d'entrée. Les niveaux numériques en vigueur sont affichés en dessous des commandes rotatives.

- **PRE/POST**

Ces boutons servent à spécifier les points où les signaux de source sont pris pour les envois Aux. Les boutons PRE servent à envoyer des signaux avant le curseur et les boutons POST des signaux après le curseur.

- **MODE**

Les envois Aux disposent de deux modes de fonctionnement qui déterminent la manière dont les signaux sont transmis: Fixed (les niveaux Aux Send sont fixes) et Variable (les niveaux Aux Send sont variables).

- **GLOBAL**

Les boutons GLOBAL PRE et POST permettent de régler simultanément tous les canaux d'entrée pour l'envoi Aux choisi sur Pre ou Post.

**Remarque:** En mode Fixed, des boutons Aux Send ON/OFF s'affichent au lieu des commandes rotatives, des boutons PRE/POST et des boutons GLOBAL PRE/POST. Ces boutons ON/OFF servent à activer/couper chaque canal d'entrée pour l'envoi Aux actuellement choisi.

### 3 Pour choisir le mode de l'envoi Aux actuellement sélectionné, amenez le curseur sur le bouton FIXED ou VARIABLE de la section MODE.

#### • Mode Fixed

Dans ce mode, les niveaux Aux Send sont fixés au niveau nominal (0.0dB). En outre, les commandes rotatives de niveau d'envoi et les boutons PRE/POST sont remplacés par des boutons ON/OFF pour les canaux.

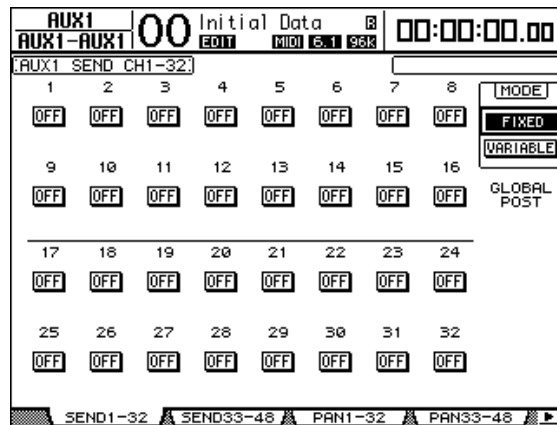

#### • Mode Variable

Dans ce mode, les niveaux Aux Send sont variables et vous pouvez prendre le signal de source avant le curseur ou après le curseur. L'écran affiche des commandes rotatives Channel Send et des boutons PRE/POST.

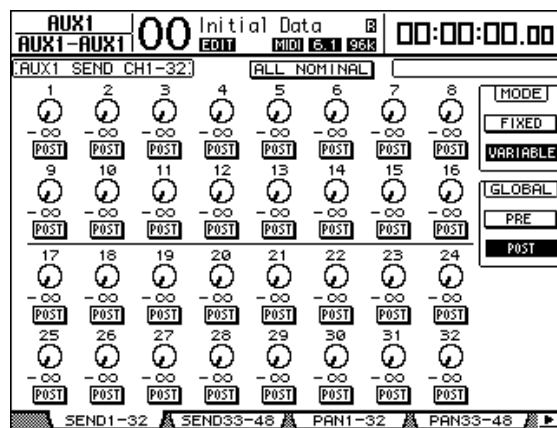

**Astuce:** Vous pouvez choisir entre le mode Variable et Fixed pour chacun des huit envois Aux.

#### Remarque:

- En mode Fixed, tous les boutons ON/OFF sont sur OFF.
- Quand vous activez le mode Variable, la prise du signal de source se fait après le curseur (les boutons PRE/POST sont réglés sur POST) et les commandes rotatives de niveau d'envoi sont initialisée sur  $-\infty$ .

- 4 Si vous avez activé le mode Fixed à l'étape 3, les boutons ON/OFF servent à activer/couper chaque canal d'entrée pour l'envoi Aux actuellement choisi.

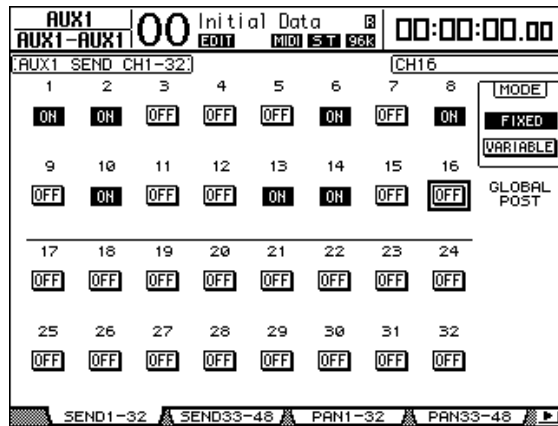

**Remarque:** En mode Fixed, les paramètres Aux On/Off de canaux d'entrée jumelés ne sont pas liés entre eux.

- 5 Si vous avez activé le mode Variable à l'étape 3, les boutons PRE/POST et les commandes rotatives de niveau d'envoi servent à spécifier les points de prise des signaux et les niveaux d'envoi.

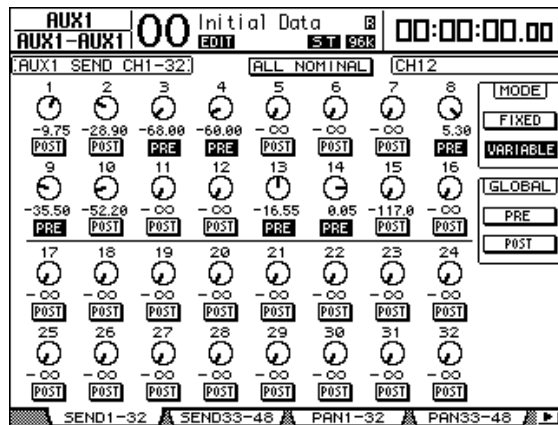

Vous pouvez même activer/couper chaque canal d'entrée pour l'envoi Aux actuellement choisi en mode Variable. Pour ce faire, amenez le curseur sur la commande de niveau d'envoi voulue et appuyez sur la touche [ENTER]. (Les commandes rotatives des canaux sur Off sont affichées en gris.)

**Astuce:**

- En mode Variable, les niveaux Aux Send, les réglages Aux On/Off et les paramètres Pre/Post de canaux d'entrée jumelés sont liés.
- Les boutons GLOBAL PRE/POST permettent de régler simultanément tous les canaux d'entrée (y compris ceux qui ne sont pas affichés sur la page actuelle) sur Pre (avant le curseur) ou Post (après le curseur).

## Visualisation des réglages Aux Send pour plusieurs canaux

Vous pouvez visualiser et régler les paramètres de tous les envois Aux 1–8, y compris les réglages de niveau et Pre/Post.

Cette option est par exemple très utile pour visualiser tous les réglages Aux Send ou régler simultanément les niveaux de certains canaux acheminés aux bus Aux 1–8.

### 1 Appuyez sur la touche AUX SELECT [DISPLAY] jusqu'à ce qu'une des pages suivantes contenant les canaux voulus s'affiche.

- Page "View1-16"  
Cette page affiche les niveaux Aux Send des canaux d'entrée 1–16.
- Page "View17-32"  
Cette page affiche les niveaux Aux Send des canaux d'entrée 17–32.
- Page "View33-48"  
Cette page affiche les niveaux Aux Send des canaux d'entrée 33–48.

Ces pages affichent les canaux d'entrée de source et les envois Aux correspondants au sein d'une matrice. Les paramètres (ainsi que la procédure de réglage) sont identiques pour ces trois pages.

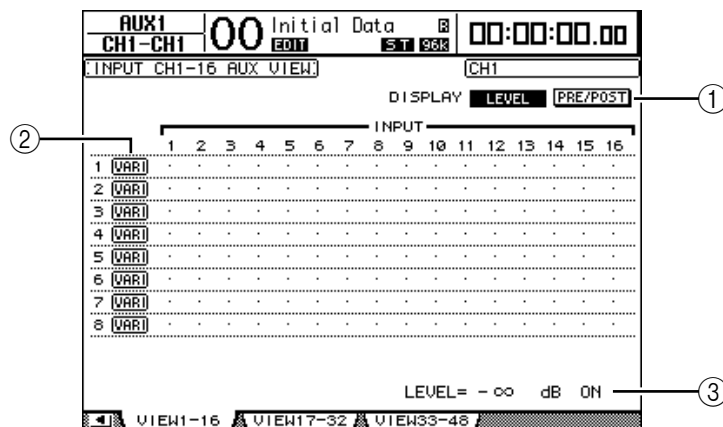

#### ① DISPLAY

Servez-vous des boutons suivants pour afficher les paramètres voulus.

- **LEVEL** ..... Choisissez le bouton LEVEL pour afficher sous forme de barres les niveaux d'envoi des canaux acheminés aux bus Aux 1–8.
- **PRE/POST** ..... Choisissez le bouton PRE/POST pour afficher les points de prise du signal de source des canaux d'entrée acheminés aux bus Aux 1–8.

#### ② FIX/VARI

Ces boutons indiquent le mode Aux (Fixed ou Variable) des bus Aux 1–8 et ne servent qu'à l'affichage.

#### ③ LEVEL

Cette plage affiche en dB le niveau de l'envoi Aux actuellement choisi avec le curseur.

### 2 Amenez le curseur sur le bouton DISPLAY LEVEL ou PRE/POST et appuyez sur la touche [ENTER] pour afficher les paramètres de niveau (Level) ou les paramètres Pre/Post.

- Si vous avez choisi le bouton PRE/POST à l'étape 2, amenez le curseur sur l'intersection du canal d'entrée et de l'envoi Aux voulus et appuyez sur la touche [ENTER] pour changer le point de prise du signal de source.

		INPUT															
		1	2	3	4	5	6	7	8	9	10	11	12	13	14	15	16
1	[VARI]	P0	P0	P0	P0	P0	P0	PR	PR	P0	P0	P0	P0	P0	P0	PR	P0
2	[VARI]	P0	P0	P0	P0	P0	P0	P0	P0	P0	P0	PR	P0	P0	P0	P0	P0

**Remarque:** Vous ne pouvez alterner entre Pre et Post que pour les envois Aux réglés sur le mode Variable. Pour les envois Aux réglés sur le mode Fixed, l'indication "FIX" s'affiche et vous ne pouvez pas modifier le réglage Pre/Post.

- Si vous avez choisi le bouton LEVEL à l'étape 2, amenez le curseur sur l'intersection du canal d'entrée et de l'envoi Aux voulus et changez le niveau d'envoi ou activez/coupez l'envoi AUX actuellement choisi.

Réglez le niveau d'envoi avec la molette de paramètre ou les touches [INC]/[DEC] et appuyez sur la touche [ENTER] pour activer/couper l'envoi Aux actuellement choisi.

Selon le mode Aux actif, l'écran affiche un des indicateurs suivants:

- Envois Aux en mode Fixed** ..... L'écran affiche "FIX" pour les envois Aux actifs et un point "." pour les envois Aux coupés.

		INPUT															
		1	2	3	4	5	6	7	8	9	10	11	12	13	14	15	16
1	[FIX]	FIX	FIX	FIX	.	.	FIX	FIX	.	.	FIX	.	FIX	FIX	.	.	.
2	[VARI]	■	.	■	■		.	.	■		■	.	.	.	.	.	.

- Envois Aux en mode Variable** ..... Les niveaux d'envoi actuels sont affichés sous forme de barres. Lorsque le niveau est nominal (0.0 dB), "N" s'affiche dans la barre. Les barres des envois Aux coupés (Off) sont contrastées.

		INPUT															
		1	2	3	4	5	6	7	8	9	10	11	12	13	14	15	16
1	[FIX]	FIX	FIX	FIX	.	.	FIX	FIX	.	.	FIX	.	FIX	FIX	.	.	.
2	[VARI]	N	.	■	■		.	.	■	■	■	.	.	.	.	.	.

## Position stéréo (Pan) des envois Aux

Vous pouvez jumeler des envois Aux impairs-pairs (dans cet ordre) adjacents afin de constituer des paires stéréo. Cela permet de régler la position stéréo des signaux des canaux d'entrée aux envois Aux jumelés.

- 1 **Jumelez les deux envois Aux voulus. (Voyez page 87 pour en savoir plus sur le jumelage des canaux et la désolidarisation des paires.)**
- 2 **Choisissez une des paires d'envois Aux avec les touches AUX SELECT [AUX 1]–[AUX 8].**
- 3 **Appuyez sur la touche AUX SELECT [DISPLAY] jusqu'à ce qu'une des pages suivantes contenant les canaux voulus s'affiche.**
  - **Page "Pan1–32"**  
Cette page permet de régler la position stéréo des signaux acheminés des canaux d'entrée 1–32 aux envois Aux.
  - **Page "Pan33–48"**  
Cette page permet de régler la position stéréo des signaux acheminés des canaux d'entrée 33–48 aux envois Aux.

Les paramètres (ainsi que la procédure de réglage) sont identiques pour ces deux pages.

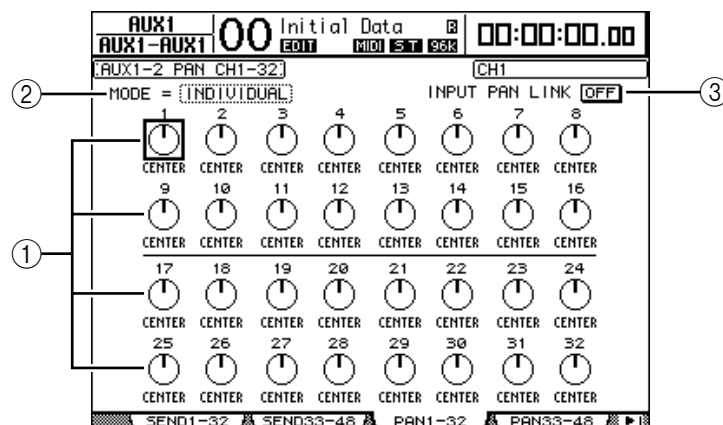

### ① Commandes Pan des envois Aux

Ces commandes règlent la position stéréo des signaux acheminés des canaux d'entrée aux paires de bus Aux.

### ② MODE

Le paramètre MODE détermine comment des canaux d'entrée jumelés sont placés dans l'image stéréo.

### ③ INPUT PAN LINK

Quand ce paramètre est actif, les envois Aux adoptent le réglage Pan du canal d'entrée.

- 4 **Amenez le curseur sur la commande Aux Pan du canal d'entrée voulu et changez la valeur Pan avec la molette de paramètre.**
- 5 **Si nécessaire, amenez le curseur sur la boîte de paramètre MODE, choisissez INDIVIDUAL, GANG ou INV GANG avec la molette de paramètre et appuyez sur [ENTER].**

Ce paramètre Mode est indépendant de celui proposé à la page "Pan". (Voyez page 67 pour en savoir plus sur les options Mode.)

- 6 Pour lier le réglage Pan des canaux d'entrée au réglage Pan des envois Aux, amenez le curseur sur le bouton INPUT PAN LINK ON/OFF et appuyez sur [ENTER].**

Les réglages Pan de la page "Pan" sont copiés dans les réglages Pan des envois et les commandes Pan des deux pages sont liées.

**Astuce:**

- Si les envois Aux jumelés sont en mode Variable, les niveaux Aux Send, les réglages Aux On/Off et les paramètres Pre/Post de canaux d'entrée jumelés sont liés.
- Si les envois Aux jumelés sont en mode Fixed, les réglages Aux On/Off des canaux d'entrée jumelés ne sont pas liés.

## Retirer certains canaux des envois Aux (Mix Minus)

Vous pouvez rapidement exclure les signaux de canaux donnés des envois Aux en utilisant les commandes en face avant. Cette fonction s'appelle "Mix Minus".

Exemple: lorsque les envois Aux servent d'écoutes pour des musiciens ou un narrateur, vous pouvez couper les signaux des musiciens ou du narrateur et les exclure ainsi du signal d'écoute.

- 1 Maintenez enfoncées les touches AUX SELECT [AUX 1]–[AUX 8] des envois Aux voulus.**

Les témoins des touches [ON] des bandes de commandes de canaux restent allumés tant que vous maintenez ces touches enfoncées. Cela signifie que les signaux acheminés de canaux dont le témoin de la touche [ON] est allumé sont actifs pour l'écoute avec les envois Aux.

**Remarque:** Si vous relâchez la touche de la section AUX SELECT avant d'avoir effectué l'étape 2, vous ne pourrez pas utiliser la fonction Mix Minus.

- 2 Appuyez sur la touche [ON] des canaux d'entrée que vous voulez exclure de l'envoi Aux. Vous pouvez choisir plusieurs canaux.**

Le témoin de la touche [ON] des canaux en question s'éteint et les signaux acheminés depuis ces canaux à l'envoi Aux en question sont coupés. "MIX MINUS FOR AUX \*" s'affiche en bas de l'écran. (L'astérisque représente le numéro de l'envoi Aux.)

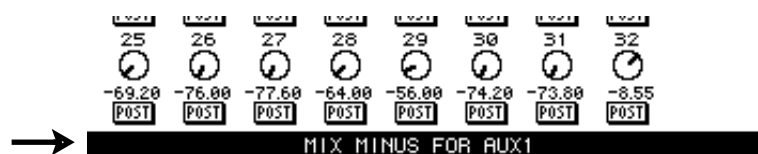

**Astuce:** Les commandes Send Level de la page "Aux | Send" sont alors affichées en gris.

- 3 Pour initialiser le réglage, maintenez enfoncées les touches [AUX 1]–[AUX 8] actionnées à l'étape 1 et appuyez sur les touches [ON] enfoncées à l'étape 2.**

Le témoin de la touche [ON] en question s'allume.

## Copier les positions des curseurs des canaux dans les envois Aux

Lorsque les envois Aux sont en mode Variable, vous pouvez copier les positions de tous les curseurs des canaux d'entrée d'une couche dans les envois Aux correspondants.

Cette fonction est par exemple utile pour envoyer aux musiciens des signaux d'écoute disposant des mêmes réglages de balance que les signaux de la sortie stéréo.

- 1 **Pressez et maintenez enfoncée la touche de la couche de source pour la copie (LAYER [1-16], [17-32] ou [33-48]).**

*Remarque:* Si vous relâchez la touche de la section LAYER avant d'avoir effectué l'étape 2, vous ne pourrez pas effectuer l'opération Copy.

- 2 **Choisissez l'envoi Aux voulu pour la destination de copie avec les touches AUX SELECT [AUX 1]–[AUX 8].**

Une fenêtre vous demande de confirmer la copie.

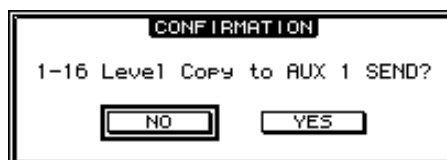

- 3 **Pour exécuter la copie, amenez le curseur sur le bouton YES et appuyez sur la touche [ENTER].**

Pour annuler la copie, amenez le curseur sur le bouton NO et appuyez sur la touche [ENTER].

*Astuce:* Si le canal d'entrée de source pour la copie est jumelé avec un partenaire vertical d'une autre couche, la position du curseur sera copiée dans l'envoi Aux du partenaire.



# 9 Assignation des entrées & des sorties

Ce chapitre vous explique comment assigner (“Patch”) des signaux de la DM1000 à ses entrées, sorties et canaux de Slot.

## Assignation des entrées (Input Patch)

Cette fonction permet d’assigner les signaux reçus aux connecteurs INPUT 1–16, 2TR IN DIGITAL 1–2 et aux Slots des cartes I/O aux canaux d’entrée.

**Exemple d’assignation:**

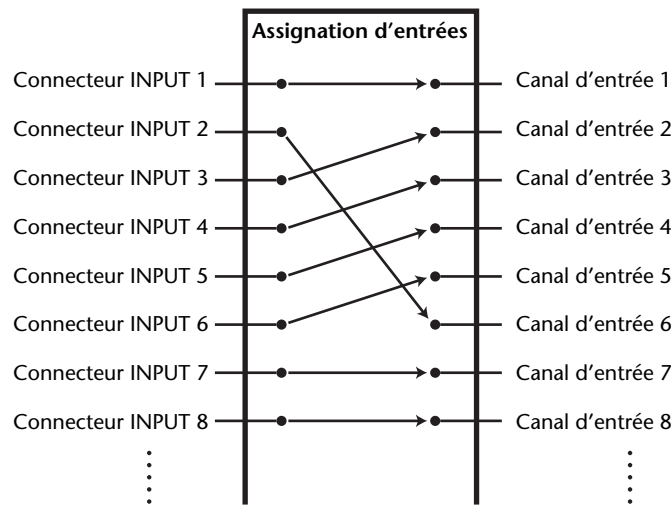

Voici les assignations par défaut des canaux d’entrée:

Canaux d’entrée	Connecteurs d’entrée et canaux de Slot
1–16	Connecteurs INPUT 1–16
17–24	Canaux 1–8 du Slot 1
25–32	Canaux 1–8 du Slot 2
33–40	Sorties 1–2 des processeurs d’effets internes 1–4
41/42	2TR DIGITAL IN 1 (L/R)
43/44	2TR DIGITAL IN 2 (L/R)
45–48	Connecteurs OMNI IN 1–4

Si vous le souhaitez, vous pouvez modifier ces assignations. Pour changer les assignations d’entrées, vous disposez des encodeurs en face avant ou des paramètres à l’écran.

## Assignment des entrées à l'écran

- 1 Appuyez sur la touche DISPLAY ACCESS [INPUT PATCH] jusqu'à ce que la page d'écran "In Patch | In Patch" s'affiche.

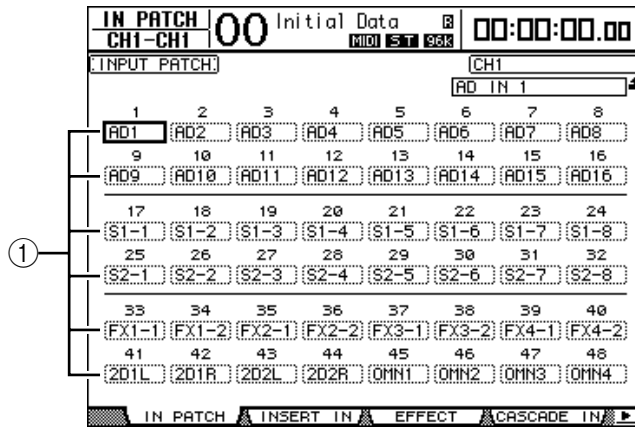

Les entrées et canaux de slots actuellement assignés aux canaux d'entrée sont indiqués dans les boîtes de paramètres (①) en dessous des numéros des canaux. Voici le sens des indicateurs de paramètre:

Valeurs de paramètre	Description
-	Aucune assignation
AD1-AD16	Connecteurs INPUT 1-16
OMN1-OMN4	Connecteurs OMNI IN 1-4
S1-1-S116	Canaux 1-16 du Slot 1
S2-1-S216	Canaux 1-16 du Slot 2
FX1-1-FX1-8	Sorties 1-8 du processeur d'effets interne 1
FX2-1-FX2-2	Sorties 1 & 2 du processeur d'effets interne 2
FX3-1-FX3-2	Sorties 1 & 2 du processeur d'effets interne 3
FX4-1-FX4-2	Sorties 1 & 2 du processeur d'effets interne 4
2D1L & 2D1R	2TR DIGITAL IN 1 (L/R)
2D2L & 2D2R	2TR DIGITAL IN 2 (L/R)
BUS1-8	Sorties des bus 1-8
AUX1-8	Sorties des bus Aux 1-8

- 2 Amenez le curseur sur le paramètre d'assignation d'entrée à modifier et changez l'assignation avec la molette de paramètre ou les touches [INC]/[DEC].

Le nom complet du canal actuellement sélectionné est affiché dans le coin supérieur droit de l'écran (①). Le nom complet de l'entrée/du canal de Slot choisi est affiché en dessous du nom du canal (②). (Voyez page 249 pour en savoir plus sur la façon de renommer les canaux.)

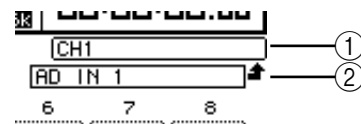

### 3 Appuyez sur la touche [ENTER] pour confirmer l'assignation.

**Astuce:**

- Vous pouvez assigner un signal d'entrée à plusieurs canaux d'entrée.
- Vous pouvez sauvegarder les réglages Input Patch dans la bibliothèque d'assignations d'entrées (Input Patch Library). Voyez "Bibliothèques (Libraries)" à la page 165 du chapitre 15 pour en savoir plus.
- Le nombre de sorties de l'effet interne 1 varie selon le programme d'effet choisi. (Voyez page 147 pour en savoir plus sur les programmes d'effet.)

## Régler les assignations d'entrées avec les encodeurs

Par défaut, vous pouvez aussi vous servir des encodeurs en face avant pour changer les assignations d'entrées.

### 1 Appuyez sur la touche ENCODER MODE [ASSIGN]. Le témoin de la touche s'allume.

Par défaut, vous pouvez utiliser les encodeurs pour changer les assignations d'entrée quand le témoin de la touche [ASSIGN] est allumé.

**Astuce:** La page "Encoder" permet de définir le rôle des encodeurs quand le témoin de la touche [ASSIGN] est allumé (voyez page 35).

### 2 Tournez l'encodeur du canal d'entrée dont vous voulez changer l'assignation. (Vous pouvez aussi enfoncer le commutateur d'encodeur correspondant.)

La page "In Patch | In Patch" s'affiche et le curseur se déplace sur la boîte de paramètre du canal d'entrée en question.

### 3 Tournez l'encodeur pour choisir le numéro de l'entrée/du canal de Slot que vous voulez assigner.

### 4 Confirmez votre réglage en appuyant sur le commutateur d'encodeur (ou en enfonçant la touche [ENTER]).

## Assignment des sorties (Output Patch)

Vous pouvez assigner les signaux Stereo Out, Bus Out 1–8 et Aux Out 1–8 de la DM1000 à toute sortie et à tout canal de Slot.

**Exemple d'assignation:**

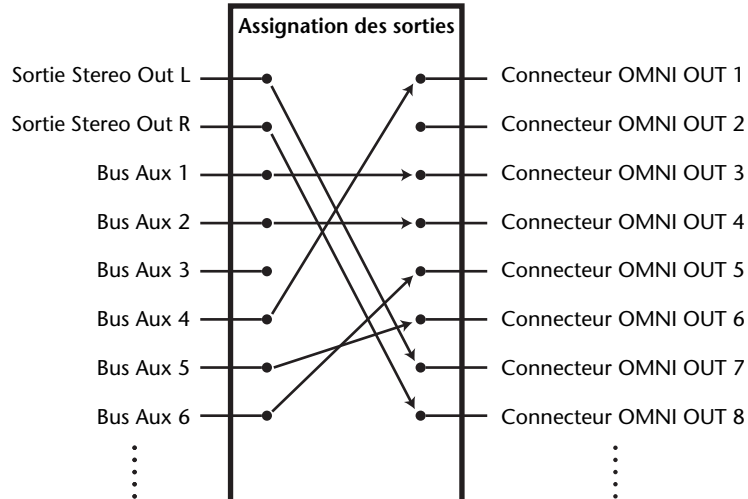

Par défaut, les routages suivants sont assignés aux sorties et aux canaux de sortie de Slot:

Connecteurs de sortie et canaux de Slot	Routage des signaux
Connecteurs OMNI OUT 1–8	Bus Aux 1–8
Connecteurs OMNI OUT 9–10	Canaux L & R de la sortie stéréo
Connecteurs OMNI OUT 11–12	Control Room Monitor L & R
Canaux 1–8 du Slot 1	Bus 1–8
Canaux 9–16 du Slot 1	Bus 1–8
Canaux 1–8 du Slot 2	Bus 1–8
Canaux 9–16 du Slot 2	Bus 1–8
2TR OUT DIGITAL 1 (L)	Canal L de la sortie stéréo
2TR OUT DIGITAL 1 (R)	Canal R de la sortie stéréo
2TR OUT DIGITAL 2 (L)	Canal L de la sortie stéréo
2TR OUT DIGITAL 2 (R)	Canal R de la sortie stéréo

**Astuce:**

- Vous pouvez assigner un signal à plusieurs sorties et canaux de Slot.
- Vous pouvez sauvegarder les réglages Output Patch dans la bibliothèque d'assignations de sorties (Output Patch Library). Voyez "Bibliothèques (Libraries)" à la page 165 du chapitre 15 pour en savoir plus.

Si vous le souhaitez, vous pouvez modifier ces assignations. La procédure d'assignation des signaux aux sorties varie selon les connecteurs de sortie et les Slots.

## Assignment des connecteurs OMNI OUT

Vous pouvez acheminer les signaux internes de la DM1000 aux connecteurs OMNI OUT 1–8.

- 1 Appuyez sur la touche DISPLAY ACCESS [OUTPUT PATCH] jusqu'à ce que la page d'écran "Out Patch | Omni Out" s'affiche.

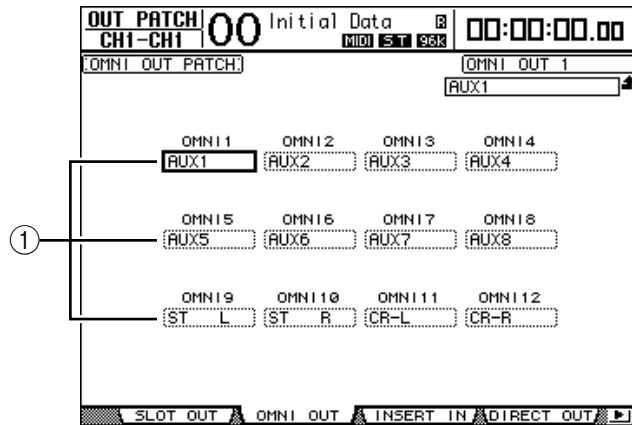

Les boîtes de paramètres OMNI 1–12 (①) indiquent les signaux actuellement assignés. Voici le sens des indicateurs de paramètre:

Valeurs de paramètre	Description
–	Aucune assignation
BUS1–BUS8	Signaux des bus 1–8
AUX1–AUX8	Signaux des bus Aux 1–8
ST L/R	Signal Stereo Out
INS CH1–INS CH48	Sortie d'insertion des canaux d'entrée 1–48
INS BUS1–INS BUS8	Sortie d'insertion des bus 1–8
INS AUX1–INS AUX8	Sortie d'insertion des bus Aux 1–8
INS ST-L/ST-R	Sortie d'insertion de la sortie stéréo
SURR XXX (“XXX” représente un nom de canal.)	Sorties Surround Monitor
CR-L/CR-R	Signaux Control Room Monitor
CAS BUS1–BUS8	Sorties Cascade des bus 1–8
CAS AUX1–AUX8	Sorties Cascade des bus Aux 1–8
CAS ST-L/ST-R	Sorties Cascade du bus stéréo
CASSOLOL/CASSOLOR	Sorties Cascade du bus Solo
SOLO-L/SOLO-R	Signal du bus Solo
M.MX XXX (“XXX” représente un nom de canal.)	Sorties Surround Monitor

- 2 Amenez le curseur sur le paramètre d'assignation à modifier et changez l'assignation avec la molette de paramètre ou les touches [INC]/[DEC].
- 3 Appuyez sur la touche [ENTER] pour confirmer l'assignation.

**Astuce:** Vous pouvez sauvegarder les réglages Output Patch dans la bibliothèque d'assignations de sorties (Output Patch Library). Voyez “Bibliothèques (Libraries)” à la page 165 du chapitre 15 pour en savoir plus.

## Assignment des sorties numériques 2TR

Vous pouvez acheminer les signaux internes de la DM1000 aux connecteurs 2TR OUT DIGITAL 1–2.

- 1 Appuyez sur la touche DISPLAY ACCESS [OUTPUT PATCH] jusqu'à ce que la page d'écran "Out Patch | 2TR Out" s'affiche.

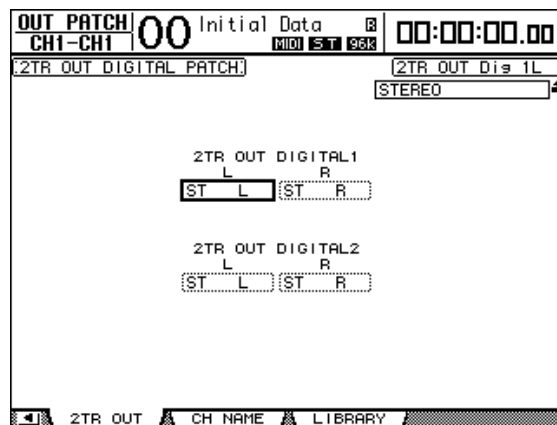

Les signaux assignés à la page "Omni Out" peuvent aussi être affectés aux sorties numériques 2TR.

- 2 Amenez le curseur sur le paramètre d'assignation à modifier et changez l'assignation avec la molette de paramètre ou les touches [INC]/[DEC].
- 3 Appuyez sur la touche [ENTER] pour confirmer l'assignation.

## Assignment des sorties Slot

Vous pouvez acheminer les signaux internes de la DM1000 aux cartes mini-YGDAI en option installées dans les Slots 1 et 2.

- 1 Appuyez sur la touche DISPLAY ACCESS [OUTPUT PATCH] jusqu'à ce que la page d'écran "Out Patch | Slot Out" s'affiche.

Les signaux assignés à la page "Omni Out" peuvent aussi être affectés aux sorties Slot.

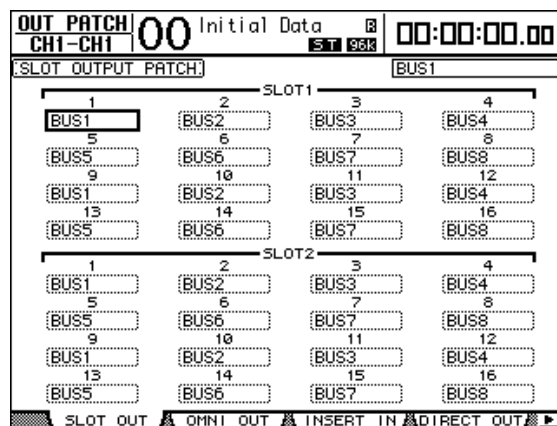

- 2 Amenez le curseur sur le paramètre d'assignation à modifier et changez l'assignation avec la molette de paramètre ou les touches [INC]/[DEC].
- 3 Appuyez sur la touche [ENTER] pour confirmer l'assignation.

## Assignations des sorties directes (Direct Out)

Vous pouvez assigner directement les signaux des canaux d'entrée 1–48 à toute sortie ou sortie Slot, ainsi qu'aux bus 1–8 et à la sortie stéréo. Cette assignation est intéressante pour enregistrer le signal de chaque canal d'entrée sur une piste individuelle d'un enregistreur connecté.

- 1 Appuyez sur la touche **DISPLAY ACCESS [OUTPUT PATCH]** jusqu'à ce que la page d'écran "Out Patch | Direct Out" s'affiche.

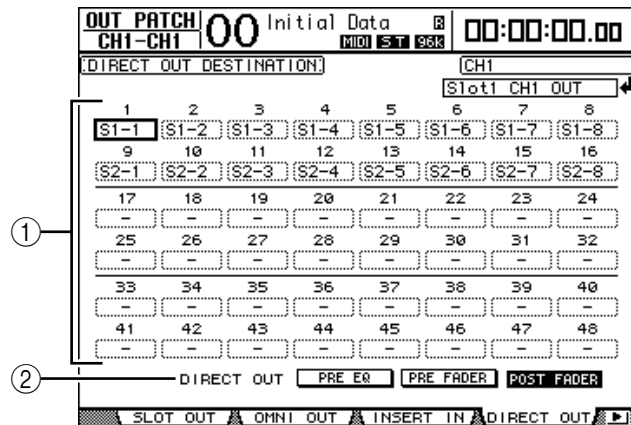

Les paramètres de cette page sont décrits ci-dessous:

① **1–48**

Ces boîtes indiquent la destination Direct Out (sorties et canaux de Slot) pour les signaux des canaux d'entrée 1–48.

② **DIRECT OUT**

Permet de définir la position de prise du signal Direct Out avec les trois options suivantes:

- **PRE EQ** ..... Juste avant l'égaliseur du canal d'entrée
- **PRE FADER** ..... Juste avant le curseur du canal d'entrée
- **POST FADER** ..... Juste après le curseur du canal d'entrée

- 2 Amenez le curseur sur le paramètre d'assignation (1–48) à modifier et utilisez la molette de paramètre ou les touches **[INC]/[DEC]** pour choisir la destination.

Si nécessaire, spécifiez la position de prise du signal avec le paramètre **DIRECT OUT**.

- 3 Appuyez sur la touche **[ENTER]** pour confirmer l'assignation.

**Remarque:** Si vous avez choisi une destination déjà utilisée pour une assignation de sortie, la boîte de paramètre d'assignation indiquera "–" (aucune assignation). Quand vous assignez une destination non utilisée à la sortie directe, la boîte de paramètre indique la sortie en question.

- 4 Appuyez sur la touche **[SEL]** ou déplacez le curseur du canal d'entrée que vous avez assigné à la sortie directe aux étapes 2 et 3.

- 5 Appuyez sur la touche **SELECTED CHANNEL ROUTING [DIRECT]**.

L'assignation des sorties directes est maintenant active et les signaux sont acheminés aux sorties ou canaux de Slot en question.

**Astuce:** Appuyez sur la touche **SELECTED CHANNEL ROUTING [DISPLAY]** jusqu'à ce que la page "Routing" s'affiche. Cette page permet d'acheminer simultanément plusieurs canaux d'entrée aux sorties directes.

## Assignment des insertions

Les canaux d'entrée et les canaux de sortie (sortie stéréo, bus 1–8, bus Aux 1–8) de la DM1000 comportent des entrées et des sorties d'insertion indépendantes. Vous pouvez assigner les entrées, sorties, canaux de Slot ainsi que les entrées et sorties des processeurs d'effets internes aux entrées et sorties d'insertion des canaux de sortie. Cela permet d'envoyer les signaux à des processeurs d'effets externes ou d'insérer des effets internes.

### Assignment d'insertion individuelle

Vous pouvez assigner les entrées, sorties, canaux de Slot ainsi que les entrées et sorties des processeurs d'effets de la DM1000 à ses entrées et sorties d'insertion. La procédure est identique pour les canaux d'entrée et les canaux de sortie.

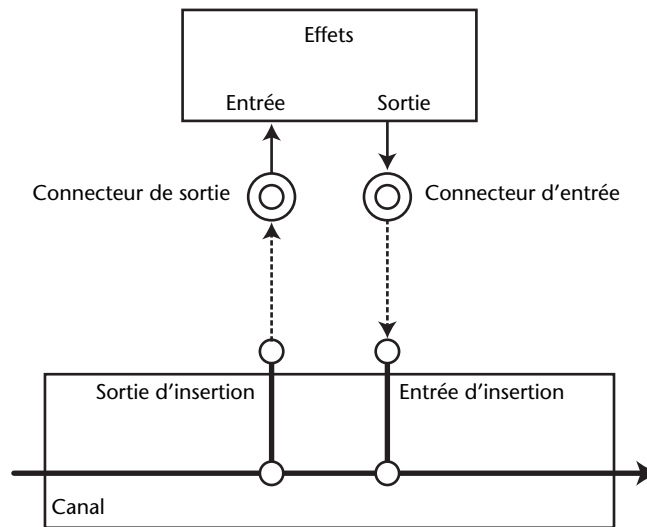

- 1 Appuyez sur la touche [SEL] ou déplacez le curseur du canal d'entrée ou du canal de sortie dont vous voulez régler l'assignment d'insertion.
- 2 Appuyez sur la touche [ $\phi$ /INSERT/DELAY] jusqu'à ce que la page " $\phi$ /INS/DLY | Insert" s'affiche.

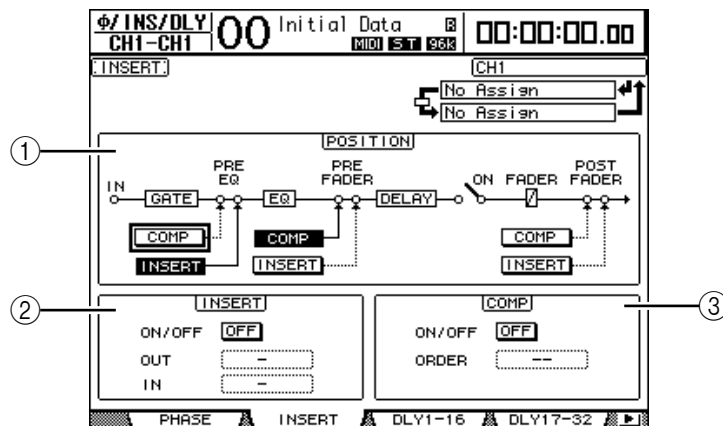

Cette page contient les paramètres suivants:

① **POSITION**

Ce paramètre détermine la position d'insertion de l'assignment Insert ou du compresseur. La position d'insertion est indiquée par les boutons COMP ou INSERT contrastés.



### ② Section INSERT

- **ON/OFF**.....Ce bouton permet d'activer et de couper l'envoi.
- **OUT** .....Ce paramètre permet de choisir les sorties, canaux de Slot ou entrées des effets internes comme destination Insert Out (sortie d'insertion).
- **IN**.....Ce paramètre permet de choisir les entrées, canaux de Slot ou sorties des effets internes comme source Insert In (entrée d'insertion).

### ③ Section COMP

- **ON/OFF**.....Ce bouton permet d'activer et de couper le compresseur.
- **ORDER**.....Ce paramètre détermine la séquence de l'insertion assignée et du compresseur lorsqu'ils sont insérés à la même position dans le canal. Avec l'option "COMP → INS", les signaux passent dans le compresseur puis dans l'insertion. Avec l'option "INS → COMP", les signaux passent dans l'insertion puis dans le compresseur.

- 3 Amenez le curseur sur la boîte de paramètre OUT et servez-vous de la molette de paramètre ou des touches [INC]/[DEC] pour choisir les sorties, canaux de Slot ou entrées d'effets internes que vous voulez assigner à la sortie d'insertion. Voici le sens des indicateurs de paramètre:**

Valeurs de paramètre	Description
–	Aucune assignation
S1-1–S116	Canaux 1–16 du Slot 1
S2-1–S216	Canaux 1–16 du Slot 2
OMN1–OM12	Connecteurs OMNI OUT 1–12
2D1L & 2D1R	2TR OUT DIGITAL1 (L/R)
2D2L & 2D2R	2TR OUT DIGITAL2 (L/R)
FX1-1–FX1-8	Entrées 1–8 du processeur d'effets interne 1
FX2-1 & FX2-2	Entrées 1 & 2 du processeur d'effets interne 2
FX3-1 & FX3-2	Entrées 1 & 2 du processeur d'effets interne 3
FX4-1 & FX4-2	Entrées 1 & 2 du processeur d'effets interne 4

- 4 Appuyez sur la touche [ENTER] pour confirmer l'assignation.**

Si vous déplacez le curseur sur une autre boîte de paramètre ou affichez une autre page avant d'avoir enfoncé la touche [ENTER], tous les réglages effectués sur cette page seront annulés.

- 5 Amenez le curseur sur la boîte de paramètre IN voulue et servez-vous de la molette de paramètre ou des touches [INC]/[DEC] pour choisir les entrées ou canaux de Slot que vous voulez assigner à l'entrée d'insertion.**

Pour en savoir plus sur les valeurs des paramètres, lisez les explications fournies pour l'assignation des entrées (voyez page 106).

- 6 Appuyez sur la touche [ENTER] pour confirmer l'assignation.**

***Astuce:** Amenez le curseur sur une boîte de paramètre OUT ou IN vide et appuyez sur la touche [ENTER]. La fenêtre "Patch Select" s'affiche. Choisissez un objet à assigner avec la molette de paramètre ou les touches du curseur et appuyez sur la touche [ENTER]. Amenez ensuite le curseur sur le bouton YES et appuyez sur la touche [ENTER]. Votre assignation est maintenant active.*

- 7 Pour activer/désactiver l'assignation d'insertion spécifiée, amenez le curseur sur le bouton ON/OFF de la section INSERT et appuyez sur la touche [ENTER].**

## Visualisation et changement des assignments d'entrées d'insertion

Vous pouvez afficher et modifier les assignments définies pour les entrées d'insertion de tous les canaux d'entrée (ou de tous les canaux de sortie). Cette option est utile lorsque vous souhaitez vérifier si plusieurs canaux disposent de la même assignment.

- 1 Pour visualiser les entrées d'insertion des canaux d'entrée, appuyez sur la touche [INPUT PATCH] jusqu'à ce que la page d'écran "In Patch | Insert In" s'affiche.

Cette page affiche les assignments Insert In des canaux d'entrée 1–48.

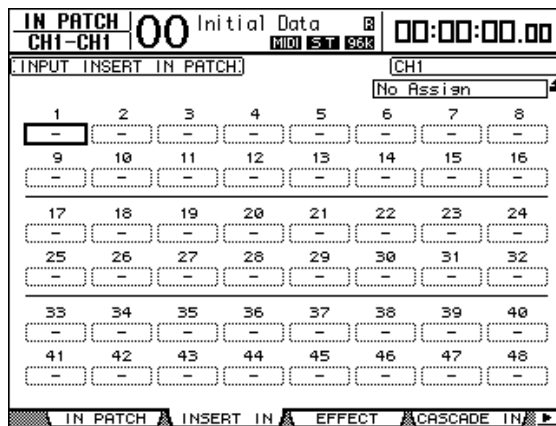

- 2 Amenez le curseur sur la boîte de paramètre d'une assignment de canal à modifier et changez l'assignment avec la molette de paramètre ou les touches [INC]/[DEC].
- 3 Appuyez sur la touche [ENTER] pour confirmer l'assignment.
- 4 Pour visualiser les entrées d'insertion des canaux de sortie, appuyez sur la touche [OUTPUT PATCH] jusqu'à ce que la page d'écran "Out Patch | Insert In" s'affiche.

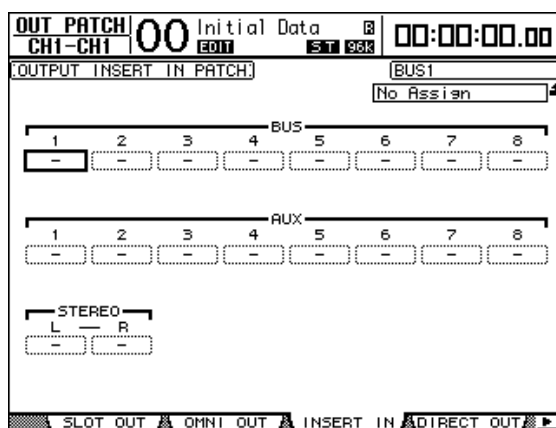

- 5 Amenez le curseur sur la boîte de paramètre d'une assignment de canal à modifier et changez l'assignment avec la molette de paramètre ou les touches [INC]/[DEC].
- 6 Appuyez sur la touche [ENTER] pour confirmer l'assignment.

# 10 Ecoute Control Room

Ce chapitre décrit les réglages pour l'écoute Control Room et l'utilisation des fonctions Solo et Talkback de la DM1000.

## Ecoute Control Room

La DM1000 dispose d'une ligne Control Room stéréo destinée à alimenter les écoutes principales en cabine. Par défaut, la source de signal Control Room est assignée aux connecteurs OMNI OUT 11 & 12 qui transmettent le signal Control Room aux enceintes en cabine.

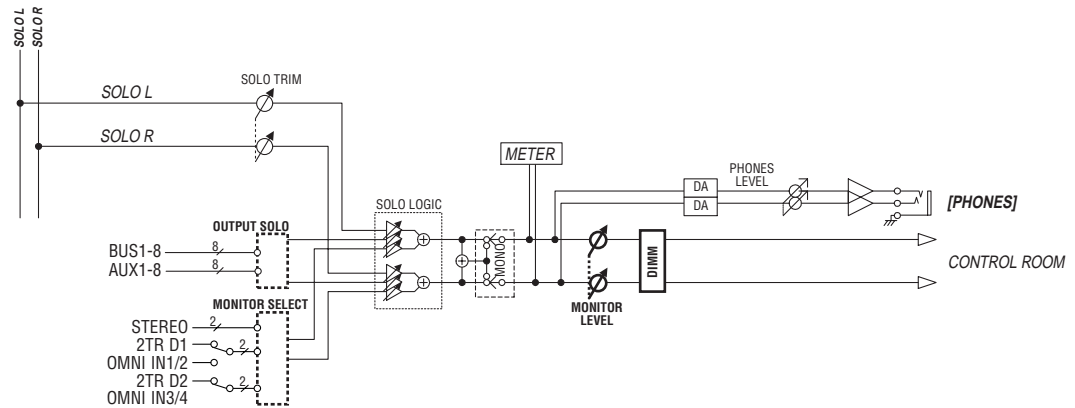

- **MONITOR SELECT**

Pour la source d'écoute Control Room Monitor, vous avez le choix entre la sortie stéréo, l'entrée 2TR IN DIGITAL 1 et l'entrée 2TR IN DIGITAL 2.

Si vous changez le réglage ad hoc à la page "Monitor | Solo/C-R" (voyez page 116), vous pourrez écouter le signal OMNI IN au lieu du signal de la prise 2TR IN DIGITAL en appuyant sur la touche [2TR D1] ou [2TR D2].

- **Bus SOLO**

Il s'agit d'un bus spécial qui achemine les canaux d'entrée isolés à la sortie Control Room Monitor en contournant les bus 1-8 et le bus stéréo.

- **OUTPUT SOLO**

Cette section achemine les canaux de sortie isolés (bus Aux 1-8, bus 1-8) à la sortie Control Room Monitor.

**Remarque:** Vous ne pouvez pas écouter simultanément en solo des canaux d'entrée et de sortie. La fonction Solo est active pour les derniers canaux que vous avez isolés.

- **MONITOR LEVEL**

La commande MONITOR [MONITOR LEVEL] en face avant sert à régler le niveau Control Room Monitor.

- **DIMM (Dimmer)**

La touche [DIMMER] abaisse le niveau Control Room Monitor de la quantité définie.

**Remarque:** La fonction Dimmer est automatiquement activée lors de l'utilisation de la fonction Talkback ou Oscillator.

- **PHONES**

Le signal Control Room Monitor est aussi envoyé au connecteur PHONES. Vous pouvez régler son niveau de façon indépendante.

## Control Room Monitor et Solo Setup

Pour accéder aux fonctions Control Room Monitor et Solo Setup, appuyez sur la touche MONITOR [DISPLAY] jusqu'à ce que la page "Monitor | Solo/C-R" s'affiche.

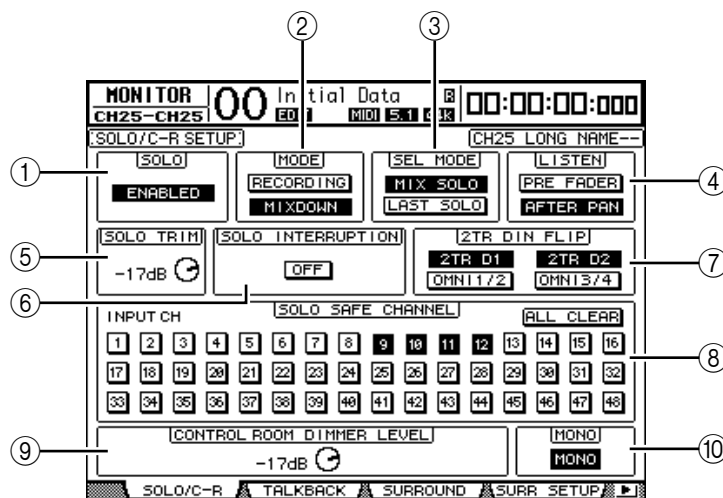

Cette page contient les paramètres suivants:

### ① SOLO

Ce paramètre permet d'activer et de couper la fonction Solo. Par défaut, il est réglé sur Enabled (actif).

### ② MODE

Ce paramètre définit l'action de la fonction Solo. Vous disposez de deux options. Ce réglage porte uniquement sur les canaux d'entrée.

- **RECORDING** ..... En mode Recording Solo, les signaux des canaux d'entrée isolés sont acheminés au bus Solo et transmis via les sorties Control Room. Ce mode n'affecte pas les autres bus (le bus stéréo et les bus 1–8).
- **MIXDOWN** ..... En mode Mixdown Solo, les signaux des canaux d'entrée isolés sont acheminés au bus stéréo et transmis via les sorties Control Room. Dans ce mode, les canaux d'entrée non isolés ne sont pas transmis au bus stéréo tant que la fonction Solo est active.

#### **Astuce:**

- Le mode Recording Solo est par exemple pratique pour écouter les signaux de certains canaux d'entrée pendant l'enregistrement, car les signaux du bus stéréo et des bus 1–8 ne sont pas concernés.
- Le mode Mixdown Solo peut être utile pour étouffer les signaux des canaux d'entrée non isolés et acheminer les signaux des canaux d'entrée isolés au bus stéréo pendant le mixage final.

### ③ SEL MODE

Détermine le mode de sélection solo des canaux d'entrée quand vous appuyez sur la touche [SOLO] de chaque canal. Vous disposez de deux options.

- **MIX SOLO** ..... En mode Mix Solo, vous pouvez isoler simultanément n'importe quel nombre de canaux.
- **LAST SOLO** ..... En mode Last Solo, vous ne pouvez isoler qu'un seul canal à la fois en appuyant sur sa touche [SOLO]. La fonction Solo activée précédemment pour les canaux est automatiquement annulée.

**④ LISTEN**

Ce paramètre permet de choisir l'endroit où le signal solo du canal d'entrée isolé est pris: avant le curseur (Pre Fader) ou après le Pan (Post Pan). Ce paramètre n'a d'effet qu'en mode Recording Solo.

**⑤ SOLO TRIM**

Ce paramètre permet de régler le niveau du signal Solo entre  $-96$  dB et  $+12$  dB.

**⑥ SOLO INTERRUPTION**

Quand ce paramètre est sur Off, les signaux des canaux isolés ne sont pas acheminés aux sorties Control Room Monitor. Pour écouter séparément les signaux Control Room Monitor et les signaux des canaux isolés, changez l'assignation de sortie de sorte que les signaux des canaux isolés soient envoyés à des sorties distinctes des sorties Control Room Monitor. Réglez ensuite le paramètre Solo Interruption sur Off.

**⑦ 2TR DIN FLIP**

Ce paramètre permet de choisir le signal de source disponible pour l'écoute via la touche MONITOR [2TR D1] ou [2TR D2].

- **2TR D1 & OMNI 1/2 ...** Ces boutons permettent de choisir respectivement les entrées 2TR IN DIGITAL 1 et OMNI IN 1/2 comme source pour la fonction d'écoute activée via la touche [2TR D1].
- **2TR D2 & OMNI 3/4 ...** Ces boutons permettent de choisir respectivement les entrées 2TR IN DIGITAL 2 et OMNI IN 3/4 comme source pour la fonction d'écoute activée via la touche [2TR D2].

**⑧ SOLO SAFE CHANNEL**

En mode Mixdown Solo, les canaux d'entrée peuvent être configurés individuellement pour éviter qu'ils ne soient étouffés lorsque d'autres canaux d'entrée passent en solo (fonction Solo Safe). Les signaux des canaux d'entrée dont le bouton SOLO SAFE CHANNEL est actif sont toujours acheminés au bus stéréo, quel que soit le statut Solo des canaux. Vous pouvez annuler tous les réglages Solo Safe en activant le bouton ALL CLEAR.

**Astuce:** Exemple: si vous réglez le signal de retour d'un processeur d'effets internes sur Solo Safe, vous pourrez écouter les signaux "traités" isolés.

**⑨ CONTROL ROOM DIMMER LEVEL**

Ce paramètre permet de spécifier la quantité d'atténuation appliquée au signal Control Room Monitor par la fonction Dimmer quand vous appuyez sur la touche MONITOR [DIMMER]. Vous pouvez régler la quantité d'atténuation entre  $0$  dB et  $-96$  dB.

**⑩ MONO**

Ce bouton permet de combiner les canaux Control Room Monitor pour en faire un signal mono.

## Ecoute avec Control Room Monitor

- 1 **Branchez un système d'écoute aux sorties (par défaut, il s'agit des connecteurs OMNI OUT 11&12) auxquelles vous avez assigné le signal Control Room Monitor.**

Pour effectuer l'écoute au casque, branchez un casque d'écoute au connecteur PHONES.

- 2 **Choisissez la source du signal d'écoute en appuyant sur la touche MONITOR [STEREO], [2TR D1] ou [2TR D2].**

Voici les signaux d'écoute disponibles pour chacune de ces touches:

- **Touche [STEREO]** ..... Choisit le signal Stereo Out.
- **Touche [2TR D1]** ..... Choisit le signal 2TR IN DIGITAL1.
- **Touche [2TR D2]** ..... Choisit le signal 2TR IN DIGITAL2.

**Remarque:** Pour que les touches [2TR D1] et [2TR D2] produisent ici le résultat escompté, il faut que des appareils externes soient branchés aux sorties numériques 2TR et que ces appareils soient sous tension.

**Astuce:** Si vous changez le réglage du paramètre 2TR DIN FLIP à la page "MONITOR | SOLO/C-R" (voyez page 116), vous pourrez écouter le signal de l'entrée numérique 2TR au lieu du signal OMNI IN en appuyant sur la touche [2TR D1] ou [2TR D2].

- 3 **Déclenchez les sources et réglez le niveau d'écoute avec la commande MONITOR [MONITOR LEVEL].**

Si vous effectuez l'écoute au casque, réglez le niveau d'écoute avec la commande [PHONE LEVEL].

## Utilisation de la fonction Solo

Vous pouvez isoler et écouter les signaux des canaux d'entrée, des bus Aux 1–8 et des bus 1–8 avec les touches [SOLO] en face avant.

- 1 **Appuyez sur la touche [DISPLAY] jusqu'à ce que la page d'écran "Monitor | Solo/C-R" s'affiche.**
- 2 **Réglez le paramètre SOLO sur On et le paramètre SOLO INTERRUPTION sur Off.**

Si nécessaire, réglez d'autres paramètres affichés sur cette page.

- 3 **Pour isoler et écouter les canaux d'entrée, choisissez la couche contenant les canaux voulus en appuyant sur le bouton LAYER ad hoc puis enfoncez les touches [SOLO] des canaux à isoler.**

Les témoins des touches [SOLO] des canaux et le témoin de la touche MONITOR [SOLO] s'allument. A ce moment, seuls les signaux des canaux d'entrée isolés sont acheminés aux sorties Control Room Monitor.

**Astuce:** Si le paramètre SEL MODE a été réglé sur Mix Solo à la page "Monitor | Solo/C-R", vous pourrez isoler simultanément plusieurs canaux d'entrée.

- 4 **Pour isoler et écouter les canaux de sortie, appuyez sur la touche LAYER [MASTER] puis enfoncez les touches [SOLO] des canaux à isoler.**

L'écoute solo n'est pas disponible en même temps pour les canaux d'entrée et de sortie (bus Aux 1–8, bus 1–8). Exemple: si, après avoir isolé un canal d'entrée, vous isolez un canal de sortie, le premier canal isolé sera temporairement annulé.

Si vous isolez un canal de sortie, puis un canal d'entrée et que vous annulez l'isolement du canal d'entrée, la fonction Solo est réactivée pour le canal de sortie.

- 5 Vous pouvez annuler l'isolement de tous les canaux solo en appuyant sur toutes les touches [SOLO] dont le témoin est allumé.

Les témoins des touches enfoncées s'éteignent alors. En outre, vous pouvez annuler l'isolement de tous les canaux solo en appuyant sur la touche MONITOR [CLEAR].

## Travail avec la fonction Talkback (intercom)

La surface de contrôle de la DM1000 comprend un microphone d'intercom. La fonction Talkback distribue le signal du micro d'intercom aux sorties ou canaux de Slot définis. Vous pouvez par exemple utiliser la fonction Talkback pour communiquer avec les musiciens dans le studio ou enregistrer vos commentaires.

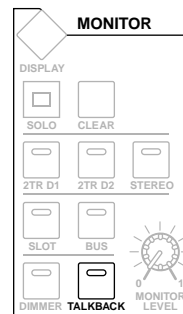

- 1 Appuyez sur la touche MONITOR [DISPLAY] jusqu'à ce que la page d'écran "Monitor | Talkback" s'affiche.

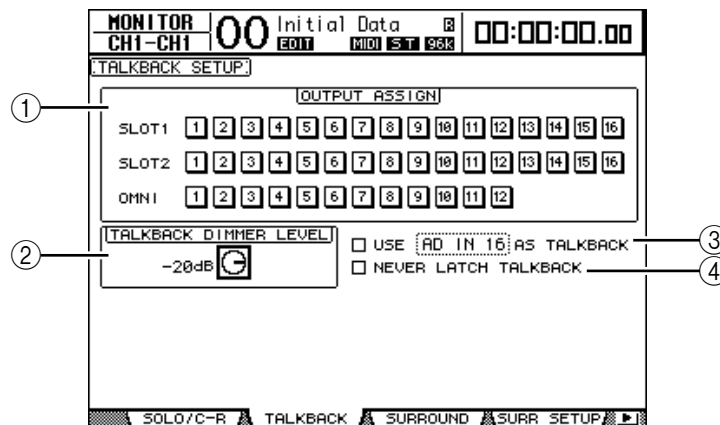

Cette page contient les paramètres suivants:

① **Section OUTPUT ASSIGN**

Les boutons de cette section permettent d'assigner le signal du micro d'intercom aux sorties voulues. (Vous pouvez choisir plusieurs destinations.)

② **TALKBACK DIMMER LEVEL**

Quand la fonction Talkback est active, ce paramètre définit la quantité d'atténuation appliquée aux signaux Control Room Monitor. Vous pouvez régler la quantité d'atténuation entre 0 dB et -96 dB.

③ **Case de sélection USE ..... AS TALKBACK**

Cette case de sélection permet de choisir le signal d'entrée AD Input ou le signal de canal d'entrée de Slot spécifié dans la boîte de paramètre comme source Talkback.

**④ Case de sélection NEVER LATCH TALKBACK**

Si vous cochez cette case, la fonction d'intercom n'est active que tant que vous maintenez la touche [TALKBACK] enfoncée. Dès que vous relâchez cette touche, la fonction d'intercom est coupée. Si cette case est vide, la fonction d'intercom reste active après que vous ayez relâché la touche [TALKBACK].

**2 Dans la section OUTPUT ASSIGN, amenez le curseur sur le bouton numéroté d'un canal de sortie auquel vous voulez assigner le signal d'intercom et appuyez sur la touche [ENTER] pour afficher le numéro du canal en contrasté.**

**3 Si vous comptez utiliser la touche [DIMMER] pendant la communication avec l'intercom, amenez le curseur sur la commande TALKBACK DIMMER LEVEL et réglez la quantité d'atténuation avec la molette de paramètre ou les touches [INC]/[DEC].**

**4 Appuyez sur la touche [TALKBACK].**

La fonction d'intercom est active.

Par défaut, vous activez la fonction d'intercom en appuyant une fois sur la touche [TALKBACK] et en la relâchant. Appuyez de nouveau sur cette touche pour couper la fonction. Si vous enfoncez la touche [TALKBACK] pendant plus de 300ms, la fonction d'intercom reste active tant que vous maintenez la touche enfoncée. La fonction est coupée dès que vous relâchez la touche.

Toutefois, si vous avez coché la case de sélection NEVER LATCH TALKBACK à la page "Monitor | Talkback", la fonction d'intercom ne restera active que tant que vous maintenez la touche enfoncée.



# 11 Fonctions Surround

Ce chapitre décrit la fonction Surround Pan qui détermine la manière dont les signaux des canaux d'entrée sont placés au sein de l'image stéréo. Cette section décrit également les fonctions d'écoute Surround de la DM1000. Ces fonctions permettent, dans un environnement Surround, d'écouter des mixages Surround de la DM1000 ou des sources Surround acheminées via les Slots.

## Travail avec la fonction Surround Pan

### A propos de la fonction Surround Pan

Surround Pan place l'image sonore dans un champ à deux dimensions grâce à un système de reproduction à plusieurs canaux. Cette fonction déplace l'image sonore vers l'avant, l'arrière, la gauche et la droite par rapport à la position d'écoute. Pour positionner l'image stéréo, vous disposez de la molette de paramètre, des touches [INC]/[DEC] ou du joystick. Vous pouvez également sauvegarder les réglages Surround Pan dans une scène ou enregistrer le mouvement de l'image sonore dans des automix. Outre un mode stéréo conventionnel, la DM1000 propose les trois modes Surround suivants:

- **3-1**  
Ce mode exploite les quatre canaux suivants: avant gauche, avant droite, centre et arrière (Surround).
- **5.1**  
Ce mode dispose de six canaux: avant gauche, avant droit, arrière gauche, arrière droit, centre et Subwoofer.
- **6.1**  
Ce mode comporte sept canaux au total: les six canaux du mode 5.1 plus un canal arrière central.

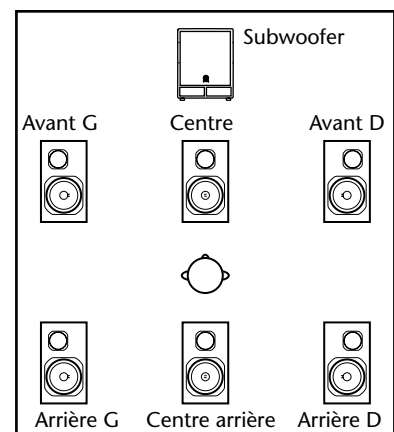
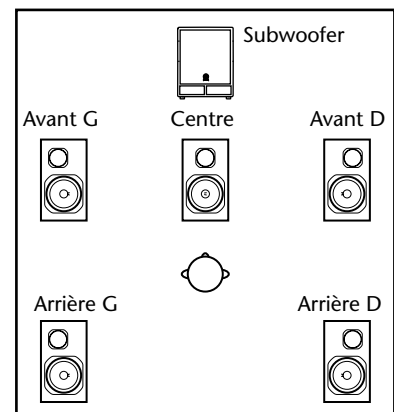
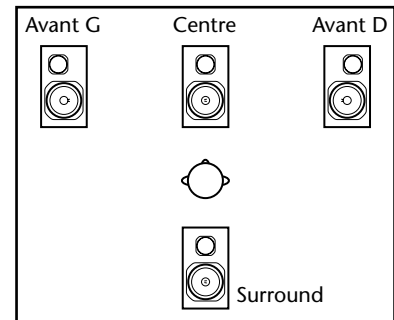

Quand vous choisissez un de ces modes Surround, chaque canal Surround est acheminé aux bus spécifiés à la page “Setup | Surr Bus” (voyez page 125).

Le tableau suivant montre les assignations par défaut des canaux Surround aux bus pour chaque mode Surround.

Surround Mode	BUS1	BUS2	BUS3	BUS4	BUS5	BUS6	BUS7
3.1	L	R	C	S	—	—	—
	Avant gauche	Avant droit	Centre	Surround			
5.1	L	R	Ls	Rs	C	LFE	—
	Avant gauche	Avant droit	Arrière gauche	Arrière droit	Centre	Subwoofer	
6.1	L	R	Ls	Rs	C	Bs	LFE
	Avant gauche	Avant droit	Arrière gauche	Arrière droit	Centre	Centre arrière	Subwoofer

Vous pouvez enregistrer chaque canal Surround dans une piste indépendante afin de conserver les réglages Surround Pan. Dans l'exemple illustré ci-dessous, chaque signal de canal en mode Surround 5.1 est enregistré dans une piste individuelle d'un enregistreur numérique multipiste.

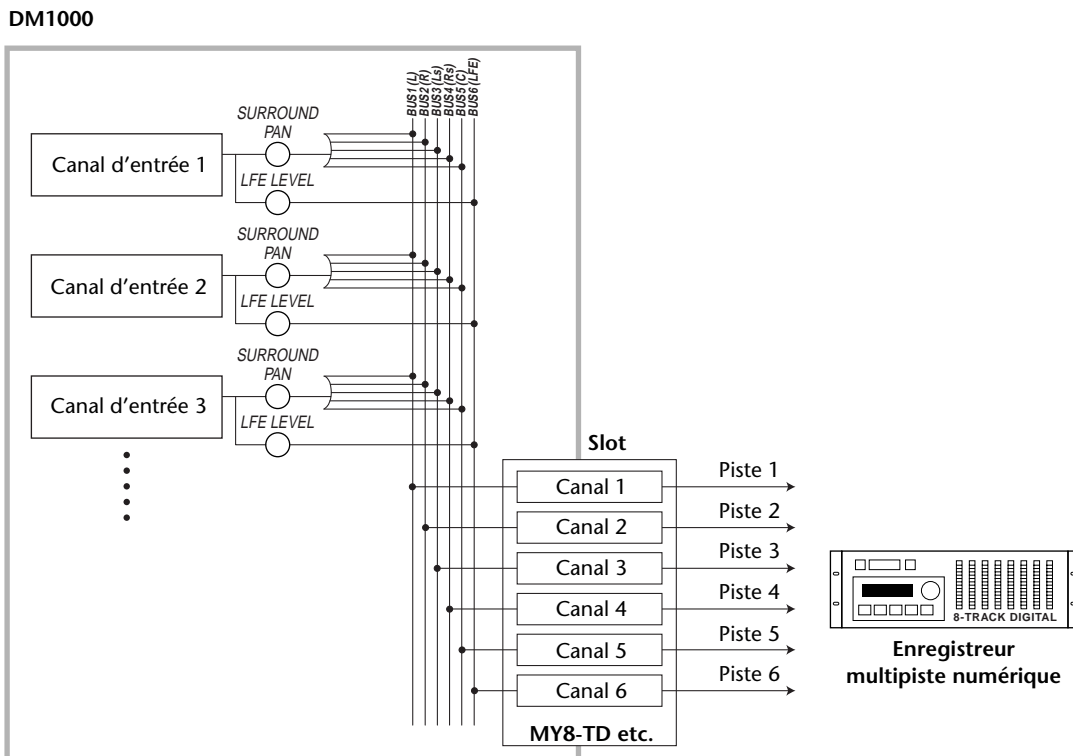

**Astuce:** Vous pouvez régler Surround Pan de façon indépendante par rapport à la fonction Pan ou utiliser ces fonctions en tandem.

## Choix et réglages des modes Surround Pan

Pour configurer l'environnement Surround, choisissez le mode Surround 3-1, 5.1 ou 6.1 de la DM1000 et branchez un système d'écoute multicanaux à la DM1000.

- 1 Appuyez sur la touche DISPLAY ACCESS [PAN/SURROUND] jusqu'à ce que la page d'écran "Pan/Surr | Surr Mode" s'affiche.

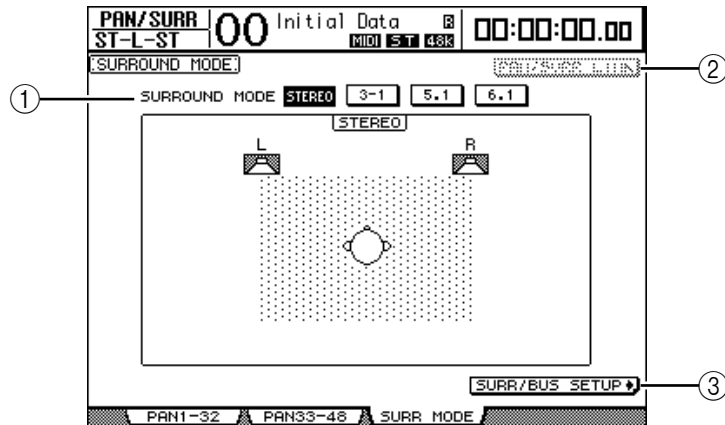

### ① SURROUND MODE

Ce paramètre permet de choisir un mode Surround à l'aide des boutons suivants. Le bouton activé (contrasté) indique le mode Surround sélectionné.

- **STEREO**.....Il s'agit du mode stéréo normal (réglage par défaut) de la DM1000.
- **3-1**.....Choisit le mode Surround 3-1.
- **5.1**.....Choisit le mode Surround 5.1.
- **6.1**.....Choisit le mode Surround 6.1.

### ② PAN/SURR LINK

Quand ce bouton est actif, les réglages Pan des canaux d'entrée et la fonction Surround Pan sont liés.

### ③ SURR/BUS SETUP

Appuyez sur cette touche pour afficher la page "Surr Bus". Cette page permet de modifier l'assignation des bus aux canaux Surround.

- 2 Amenez le curseur sur le bouton du mode Surround souhaité.

Quand vous déplacez le curseur sur un de ces boutons, l'écran affiche des icônes d'enceinte indiquant l'image sonore typique et l'assignation des canaux Surround aux bus.

#### • Surround 3-1

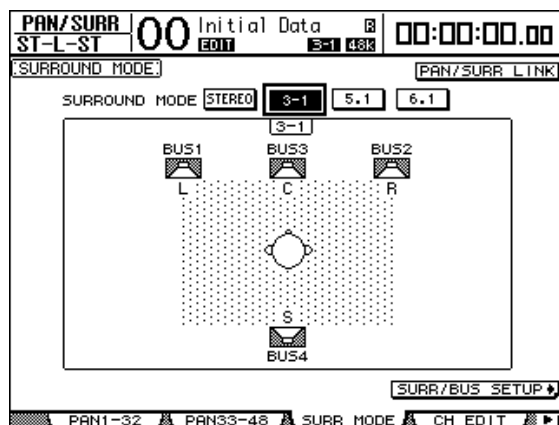

## • Surround 5.1

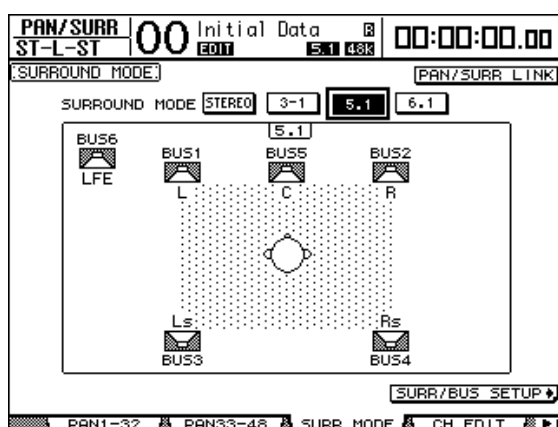

## • Surround 6.1

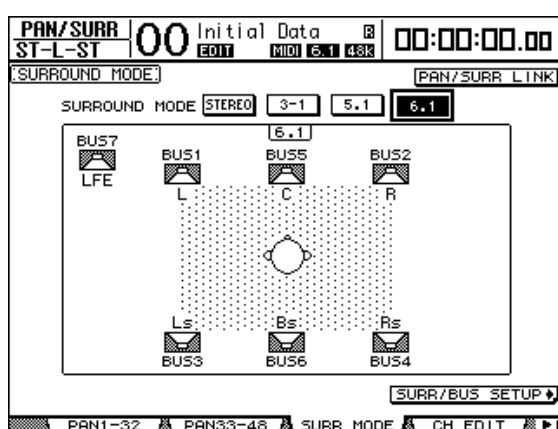
**3 Appuyez sur la touche [ENTER].**

Une fenêtre vous demande de confirmer le choix du mode Surround.

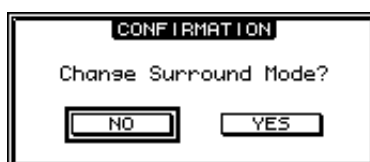
**4 Amenez le curseur sur le bouton YES puis appuyez sur la touche [ENTER].**

La DM1000 active le mode Surround choisi.

**5 Pour lier le réglage Pan des canaux d'entrée au réglage Surround Pan stéréo, amenez le curseur sur le bouton PAN/SURR LINK et appuyez sur [ENTER].**

Quand le bouton PAN/SURR LINK est actif, les réglages de position stéréo (Pan) des canaux d'entrée modifient également le réglage Surround Pan stéréo, et vice-versa.

**6 Pour changer l’assignation des canaux Surround aux bus, amenez le curseur sur le bouton SURR/BUS SETUP et appuyez sur la touche [ENTER].**

La page “Setup | Surr Bus” s’affiche.

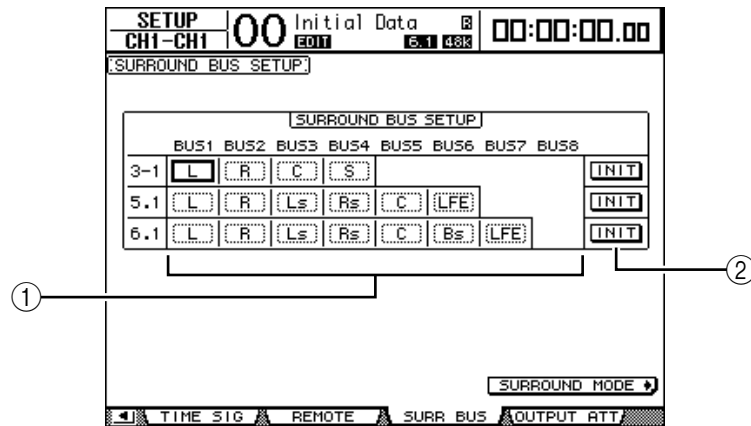

**① BUS1–BUS8**

Ces paramètres définissent les canaux assignés aux bus en modes Surround 3-1, 5.1 et 6.1.

**② INIT**

Ces boutons permettent de retrouver les assignations par défaut des canaux.

**7 Pour modifier l’assignation, amenez le curseur sur le paramètre de bus voulu, choisissez un canal avec la molette de paramètre et appuyez sur la touche [ENTER].**

Les canaux sont échangés entre le bus choisi et le bus auquel le canal affecté au bus sélectionné était affecté précédemment.

**Astuce:**

- Vous pouvez aussi afficher la page d’écran “Surr Bus” en appuyant sur la touche DISPLAY ACCESS [SETUP].
- Le choix des bus disponibles varie en fonction du mode Surround sélectionné. Exemple: en mode Surround 3-1, les bus 1–4 sont disponibles. En mode Surround 5.1, les bus 1–6 sont disponibles et en mode Surround 6.1, il s’agit des bus 1–7.

**8 Appuyez sur la touche DISPLAY ACCESS [OUT PATCH] jusqu’à ce que la page “Out Patch | Slot Out” s’affiche. Vérifiez ensuite que chaque bus est acheminé au canal voulu de la carte I/O numérique.**

Pour écouter les signaux acheminés à la carte I/O numérique dans un environnement Surround, servez-vous de la fonction d’écoute Surround (voyez page 131).

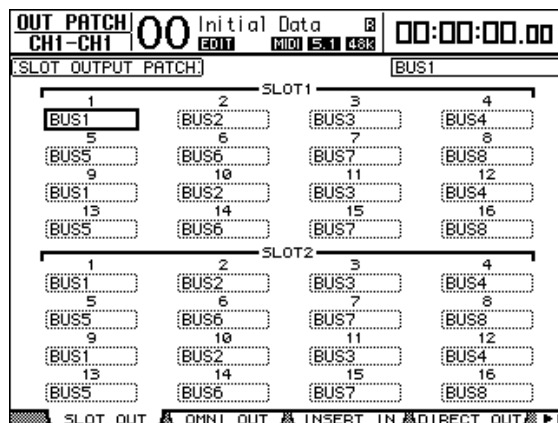

## Réglages Surround Pan à l'écran

Vous pouvez aussi régler les paramètres Surround Pan de chaque canal d'entrée sur l'écran.

- 1 Vérifiez qu'un mode Surround est activé sur la DM1000 puis appuyez sur la touche [SEL] du canal dont vous voulez régler les paramètres Surround Pan.
- 2 Appuyez sur la touche DISPLAY ACCESS [PAN/SURROUND] jusqu'à ce que la page d'écran "Pan/Surr | Ch Edit" s'affiche.

La page "Ch Edit" affiche le canal d'entrée choisi, ses réglages Surround Pan ainsi que le partenaire jumelé disponible.

La page d'écran ci-dessous est affichée en mode Surround 6.1.

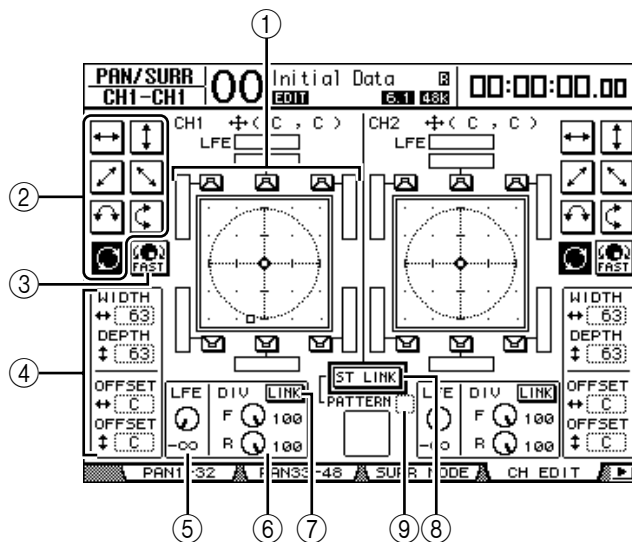

Voici les paramètres disponibles à cette page:

### ① Schéma Surround Pan

Ce graphique représente les réglages Surround Pan dans une image à deux dimensions. La position d'écoute se trouve au centre. Un petit diamant (◆) indique la position Surround Pan actuelle et un petit carré (■) la position actuelle du joystick. Vous pouvez directement régler la position Surround Pan (🔊) actuelle sur l'emplacement d'une icône d'enceinte en choisissant l'icône voulue et en appuyant sur [ENTER].

### ② Motifs de trajectoire (Pattern)

Ces boutons permettent de sélectionner un parmi sept motifs de trajectoire qui déterminent la façon dont le Surround Pan se déplace quand vous actionnez la molette de paramètre ou les touches [INC]/[DEC].

### ③ FAST

Activez ce bouton pour augmenter la vitesse du contrôle Surround Pan quand vous actionnez la molette de paramètre.

### ④ Paramètres des motifs de trajectoire

Utilisez ces paramètres pour peaufiner l'action d'un motif (Pattern) de trajectoire sur le Surround Pan.

- **WIDTH** ↔ ..... Définit la largeur (gauche-droite) du motif sélectionné.
- **DEPTH** † ..... Définit la profondeur (avant-arrière) du motif sélectionné.
- **OFFSET** ↔ ..... Permet de décaler la largeur (gauche-droite) du motif sélectionné.
- **OFFSET** † ..... Permet de décaler la profondeur (avant-arrière) du motif sélectionné.

⑤ **LFE**

Ce paramètre sert à régler le niveau du canal LFE (“Low Frequency Effects” ou effets basse fréquence) acheminé au subwoofer. Il est uniquement affiché en modes Surround 5.1 et 6.1.

⑥ **DIV**

Détermine la façon dont le signal central est acheminé aux canaux gauche, droit et central. Cette valeur s’exprime en pourcentage (de 0 à 100%). Avec une valeur 100, le signal central n’est envoyé qu’au canal central. Avec une valeur 0, le signal central n’est envoyé qu’aux canaux gauche et droit. Avec une valeur 50, le signal central est envoyé à parts égales aux canaux gauche, droit et central. Cette commande est uniquement affichée en modes Surround 3-1 et 5.1.

⑥ **F & R**

En mode Surround 6.1, la commande DIV est remplacée à l’écran par les commandes F et R. La commande F détermine la façon dont le signal avant central est envoyé aux canaux gauche et droit et la commande R la manière dont le signal Surround arrière est acheminé aux canaux Surround gauche et droit.

⑦ **LINK**

Ce bouton est uniquement disponible en mode Surround 6.1. Quand vous activez ce bouton, les commandes F et R adoptent la même valeur et sont liées.

⑧ **ST LINK**

Activez ce bouton pour lier les paramètres Surround Pan des deux canaux d’entrée actuellement affichés (fonction Stereo Link). Vous pouvez lier les réglages Surround Pan des deux canaux, qu’ils soient ou non jumelés.

⑨ **PATTERN**

Quand vous liez des canaux d’entrée avec la fonction Stereo Link, les sept motifs (“Pattern”) disponibles à cette page déterminent la manière dont le Surround Pan se déplace avec la molette de paramètre et les touches [INC]/[DEC].

***Astuce:** En modes Surround 3-1, 5.1 et 6.1, vous pouvez afficher la page “Pan/Surr | Ch Edit” en actionnant le joystick.*

**3 Choisissez l’un des sept motifs de trajectoire en activant le bouton correspondant.**

Voici les motifs (Pattern) disponibles:

-  ..... L’image sonore se déplace de gauche à droite.

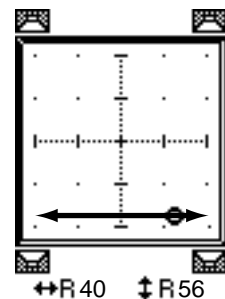
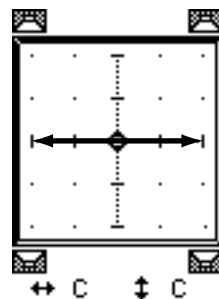
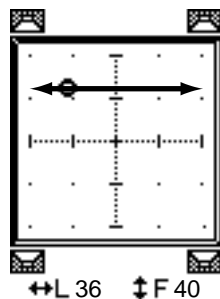

-  ..... L'image sonore se déplace d'avant en arrière.

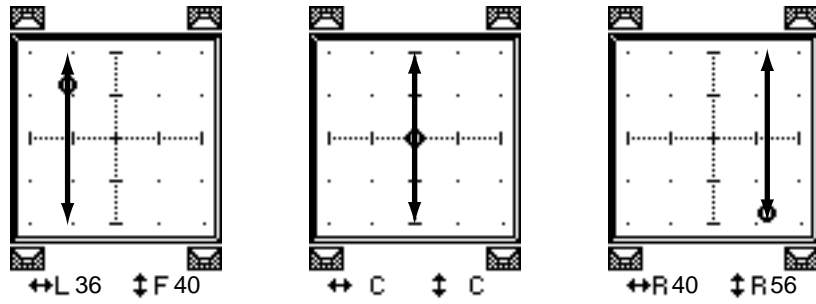

-  ..... L'image sonore se déplace de droite à gauche. Ce motif permet de peaufiner la trajectoire avec les paramètres WIDTH, DEPTH, OFFSET ( $\updownarrow$ ) et OFFSET ( $\leftrightarrow$ ).

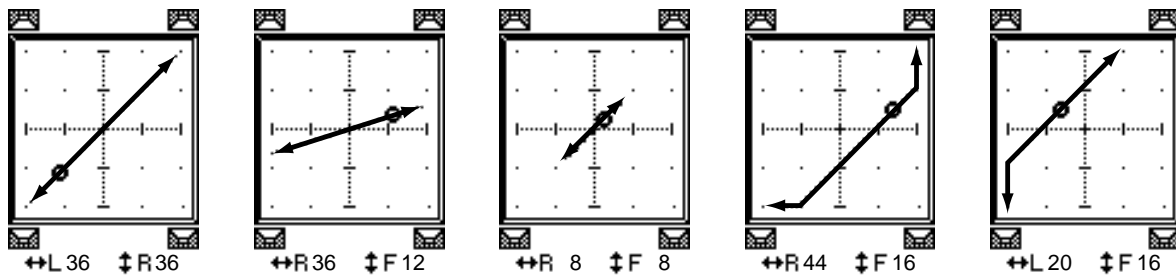

-  ..... L'image sonore se déplace du canal avant gauche au canal arrière droit. Ce motif permet de peaufiner la trajectoire avec les paramètres WIDTH, DEPTH, OFFSET ( $\updownarrow$ ) et OFFSET ( $\leftrightarrow$ ).

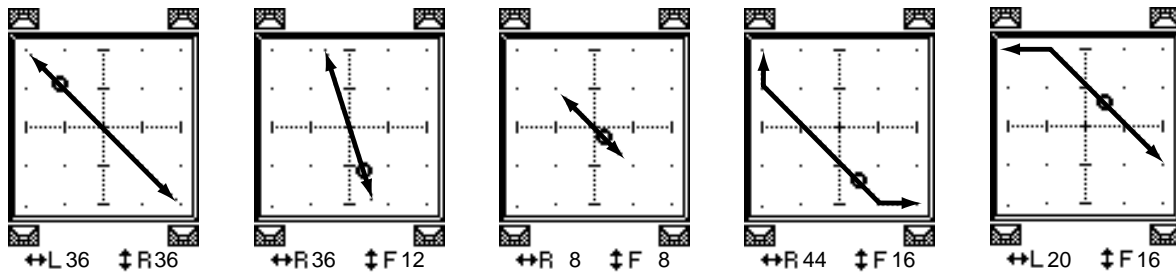

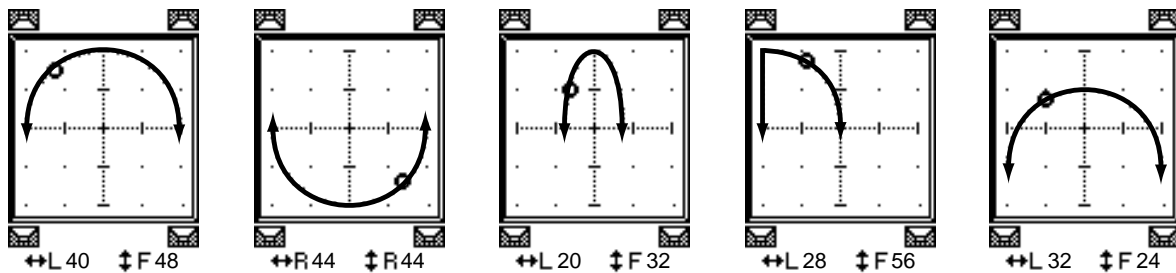

-  ..... L'image sonore se déplace de gauche à droite en décrivant un arc. Ce motif permet de régler le rayon et la forme de l'arc décrit avec les paramètres WIDTH, DEPTH, OFFSET ( $\updownarrow$ ) et OFFSET ( $\leftrightarrow$ ).



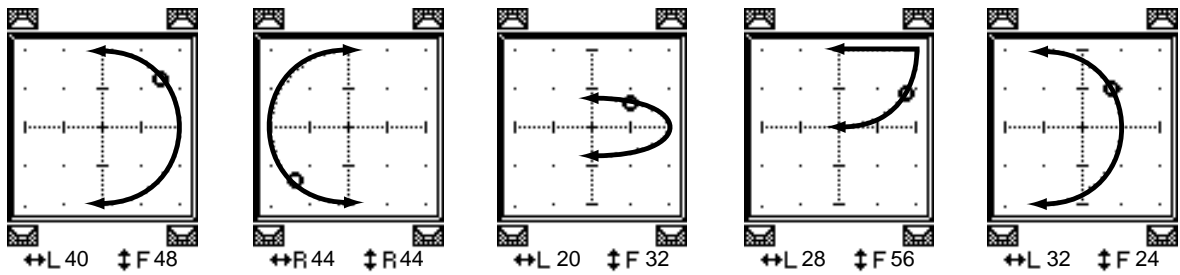

-  ..... L'image sonore se déplace d'avant en arrière en décrivant un arc. Ce motif permet de régler le rayon et la forme de l'arc décrit avec les paramètres WIDTH, DEPTH, OFFSET (  $\updownarrow$  ) et OFFSET (  $\leftrightarrow$  ).



-  ..... L'image sonore se déplace en décrivant un cercle ou une ellipse. Ce motif permet de régler le rayon et la forme du cercle ou de l'ellipse décrit avec les paramètres WIDTH, DEPTH, OFFSET (  $\updownarrow$  ) et OFFSET (  $\leftrightarrow$  ).

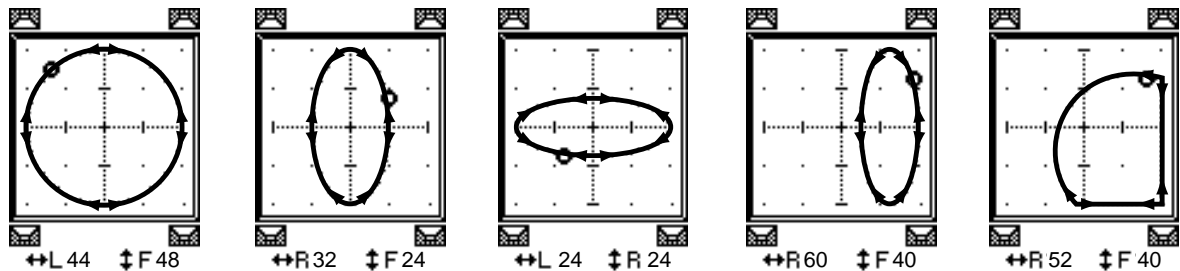

- Si nécessaire, précisez la trajectoire en modifiant les valeurs des paramètres WIDTH, DEPTH, OFFSET (  $\updownarrow$  ) et OFFSET (  $\leftrightarrow$  ).
- Pour régler la position Surround Pan, amenez le curseur n'importe où en dehors des boîtes de paramètre et tournez la molette de paramètre.

**Astuce:** Vous pouvez aussi régler la position Surround Pan avec les encodeurs, à condition de leur avoir assigné les paramètres Surround Pan.

- Pour régler la position Surround Pan avec le joystick, appuyez sur la touche SELECTED CHANNEL [GRAB] (son témoin s'allume) et actionnez le joystick.

Cette méthode permet de modifier rapidement et directement la position des icônes Surround Pan (  $\diamond$  ). Même si le témoin de la touche [GRAB] est éteint, vous pouvez activer automatiquement la touche [GRAB] en amenant le petit carré (  $\square$  ) sur le petit diamant (  $\diamond$  ).

Vous pouvez désactiver cette fonction du joystick avec le réglage Joystick Auto Grab des préférences (voyez page 252) à la page "Setup | Prefer1".

- Pour lier les réglages Surround Pan de deux canaux affichés à cette page, activez le bouton ST LINK.

La boîte de paramètre PATTERN en dessous du bouton ST LINK permet de définir le déplacement des Surround Pan liés.

Le tableau ci-dessous montre la manière dont les images sonores de deux canaux liés se déplacent selon les motifs de trajectoire (Pattern). Les lignes continues indiquent le mouvement du canal sélectionné et les lignes en pointillés le mouvement du partenaire lié.

Trajectoire Motif (Pattern)								

**Remarque:** Vous pouvez enregistrer les déplacements des canaux liés dans un automix. Cela vous permettra de déplacer l'image sonore des deux canaux en reproduisant les données de cet automix.

**8 Vous pouvez afficher les paramètres Surround Pan de plusieurs canaux en choisissant la page "Pan/Surr | Surr1-16", "Surr17-32" ou "Surr33-48" avec la touche [PAN/SURROUND].**

Chacune de ces pages affiche et permet d'éditer les réglages Surround Pan de 16 canaux.

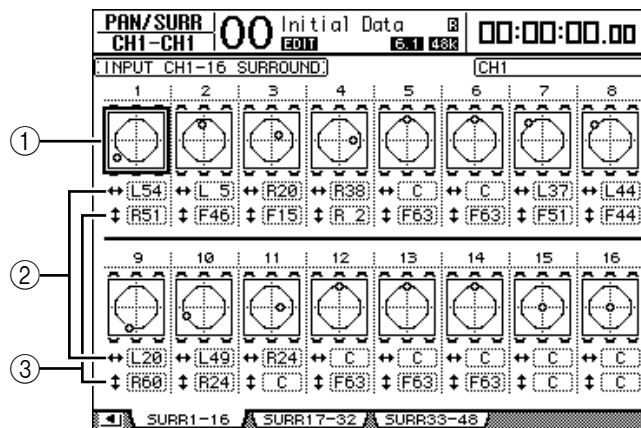

### ① Graphiques Surround Pan

Ces graphiques affichent les motifs de trajectoire et positions Surround Pan actuelles des canaux d'entrée. Amenez le curseur sur le graphique du canal voulu et réglez les paramètres Pan Surround de la trajectoire choisie avec la molette de paramètre. Lorsque le témoin de la touche [GRAB] est allumé, vous pouvez vous servir du joystick pour régler la position Surround Pan du canal d'entrée actuellement sélectionné.

Pour afficher la page "Ch Edit" du canal sélectionné, appuyez sur la touche [ENTER] quand le curseur se trouve sur le graphique.

### ② Boîte de paramètre ⇄

Cette boîte de paramètre permet de déplacer le réglage Surround Pan du canal choisi à gauche et à droite.

### ③ Boîte de paramètre ⇕

Cette boîte de paramètre permet de déplacer le réglage Surround Pan du canal choisi vers l'avant et vers l'arrière.

## Ecoute Surround (Surround Monitor)

### A propos de l'écoute Surround

La DM1000 propose des fonctions d'écoute Surround complètes permettant d'écouter, dans l'environnement optimum, les sources Surround des bus ou transmises au Slot 1 ou 2. Vous disposez notamment de fonctions de réduction (permettant d'écouter les signaux sur un nombre réduit de canaux) et de réglages fins des signaux de canaux Surround destinés à adapter les réglages à la configuration d'écoute.

Les fonctions d'écoute Surround proposent aussi un **oscillateur** destiné à tester les enceintes, une fonction **Monitor Matrix** pour réduire le nombre des canaux, une fonction **Bass Management** pour optimiser les signaux des canaux selon l'environnement d'écoute et une fonction **Monitor Alignment** dotée de réglages Attenuator et Delay individuels pour chaque enceinte.

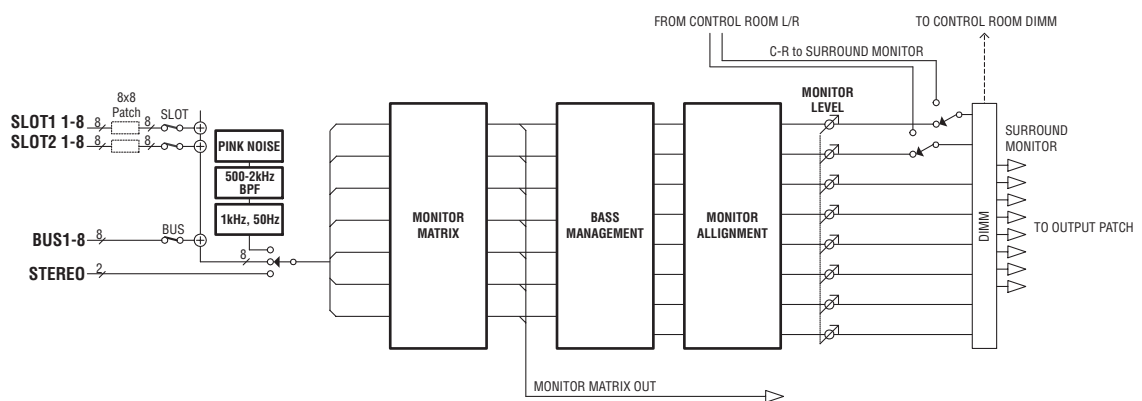

**Pour pouvoir écouter le signal Surround Monitor sur un système Surround, vous devez brancher le système en question aux connecteurs de sortie de la DM1000 et assigner ensuite les signaux Surround Monitor à ces connecteurs.**

Exemple: si vous avez branché un système Surround à un connecteur OMNI OUT, appuyez sur la touche [OUTPUT PATCH] jusqu'à ce que la page "Out Patch | OMNI Out" s'affiche. Cette page permet d'assigner le canal Surround (indiqué à l'écran par "SURR XXX", "XXX" correspondant au nom du canal) au connecteur OMNI OUT correspondant.

L'exemple illustré ci-dessous montre des signaux Surround Monitor 5.1 assignés aux connecteurs OMNI OUT 1–6.

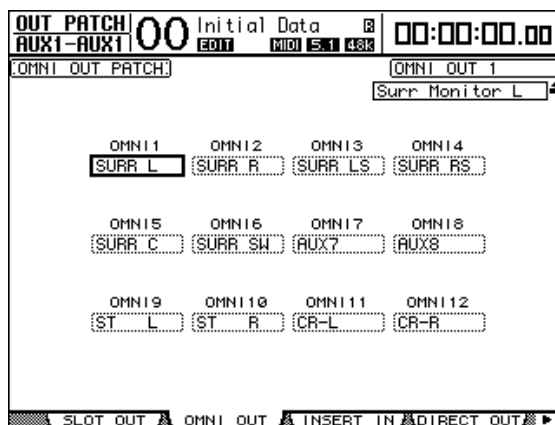

Choisissez la source de signal d'écoute Surround avec les deux touches suivantes de la section MONITOR en face avant.

- **Touche [BUS]**

Cette touche choisit les bus assignés aux canaux Surround comme source d'écoute. Activez cette touche pour vérifier l'impact des réglages Surround Pan et de l'effet Surround ou pour écouter le mélange Surround actuellement enregistré par un dispositif numérique multipiste.

- **Touche [SLOT]**

Cette touche permet de choisir les entrées de Slot 1 ou 2 comme signal d'écoute. Activez cette touche pour écouter le mélange Surround d'un enregistreur multipiste connecté.

La commande MONITOR [MONITOR LEVEL] en face avant sert à régler le niveau d'écoute Surround Monitor.

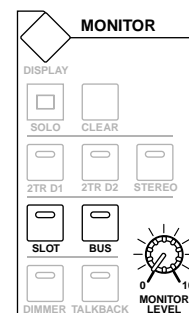

**Remarque:** Si vous activez la touche [BUS] quand le mode Surround est sur Stereo, les signaux du bus stéréo sont assignés à l'écoute Surround Monitor.

## Réglages élémentaires d'écoute Surround

Vous pouvez régler les paramètres de base pour l'écoute Surround, notamment les réglages **Monitor Matrix**, **Bass Management** et **Monitor Alignment**.

Pour ce faire, appuyez sur la touche MONITOR [DISPLAY] jusqu'à ce que la page d'écran "Monitor | Surr Setup" s'affiche.

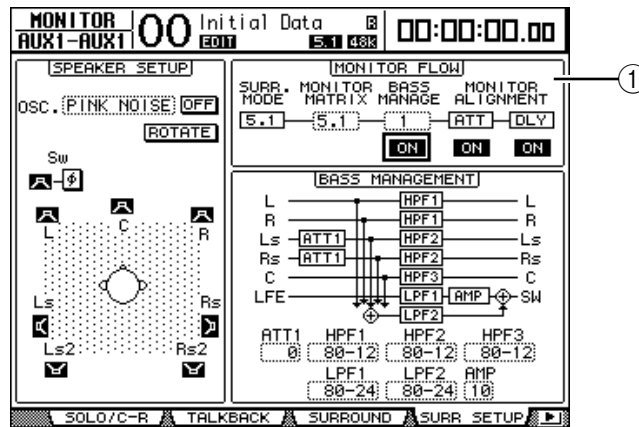

Cette page affiche les réglages de base dans la section MONITOR FLOW (①).

- **SURR. MODE**

Indique le mode Surround en vigueur. (Cette page ne permet pas de changer de mode Surround).

- **MONITOR MATRIX**

Ce paramètre permet de choisir un mode Surround pour le système d'écoute Surround. Par défaut, ce paramètre est réglé sur le même mode que SURR. MODE. Vous pouvez cependant choisir tout autre mode comportant moins de canaux que le mode actuel. Cette fonction est par exemple utile pour écouter une source Surround 5.1 sur un système stéréo.

Le choix des modes disponibles varie en fonction du mode Surround sélectionné.

Surround Mode	ST	3-1	5.1	6.1
STEREO	O	—	—	—
3-1	O	O	—	—
5.1	O	O	O	—
6.1	O	O	O	O

Quand vous changez de mode Monitor Matrix dans la boîte de paramètre MONITOR MATRIX, la zone en dessous de la section MONITOR FLOW affiche le schéma de la matrice choisie ainsi que des boîtes de paramètre ATT permettant d'atténuer le signal de chaque canal. Si nécessaire, réglez l'atténuation.

Le schéma suivant illustre un exemple en mode Surround Monitor 5.1 et en mode Monitor Matrix 3-1.

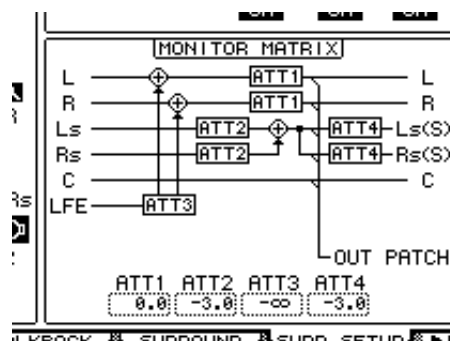

**Remarque:** Vous pouvez assigner les canaux de la matrice Surround Monitor aux connecteurs de sortie.

### • BASS MANAGEMENT

Vous pouvez choisir un des cinq modes Bass Management prédéfinis pour régler les paramètres de filtre et d'atténuation de chaque canal d'écoute Surround. Voici les réglages pré-programmés:

Présélections		Paramètre				
N°	Nom	HPF 1, 2, 3	LPF1	LPF2	ATT 1 & 2	AMP
1	DVD Mix w/BS	80-12	80-24	80-24	0	10
2	DVD Author w/BS	80-12	120-42	80-24	0	10
3	Film Mix w/BS	80-12	80-24	80-24	-3	10
4	Film Author w/BS	80-12	120-42	80-24	-3	10
5	Bypass	THRU	THRU	MUTE	0	0

ATT1: Règle la différence de niveau entre les enceintes LR et LsRs.

ATT2: Règle la différence de niveau entre les enceintes C et Bs.

AMP: Corrige le niveau du canal LFE.

HPF1-3: Atténue les graves de sorte que la plage de fréquences des enceintes exclue les signaux destinés au subwoofer.

HPF1-2: Atténue les aigus de sorte que la plage de fréquences du subwoofer exclue les signaux destinés aux autres enceintes.

**Astuce:** Si vous avez choisi le mode Monitor Matrix 3-1, sélectionnez le programme usine 1 ou 2 pour définir un environnement d'écoute approprié.

Voici les plages de réglage disponibles pour les paramètres Bass Management:

Paramètre	Plage de réglage
HPF 1, 2, 3	THRU, 80-12, 80-12L, 80-24, 80-24L
LPF1	THRU, 80-24, 80-24L, 120-42
LPF2	THRU, 80-24, 80-24L, MUTE
ATT 1 & 2	0 à -12 dB (pas de 1 dB)
AMP	0 à +12 dB (pas de 1 dB)

Les valeurs HPF 1, 2, 3 et LPF 1 & 2 désignent une fréquence de coupure et une réponse de filtre. Exemple: "80-12" correspond à une fréquence de coupure de 80 Hz et à une réponse de filtre de -12 dB/octave. "L" désigne un filtre Linkwitz. Les autres filtres sont des Butterworth.

Les schémas suivants montrent les configurations Bass Management pour chaque réglage Monitor Matrix, avec fonction Bass Management active (ON) et coupée (OFF).

6.1 ON

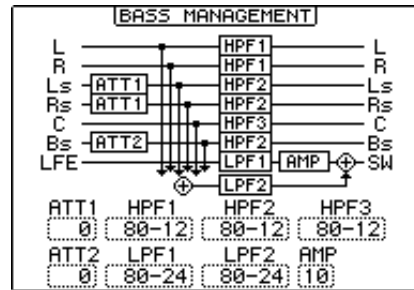

5.1 ON

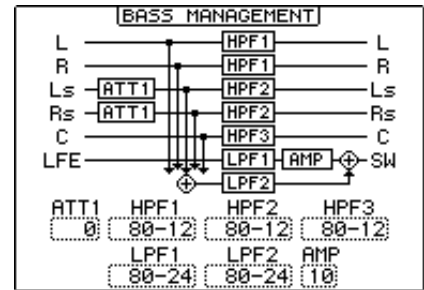

6.1 OFF

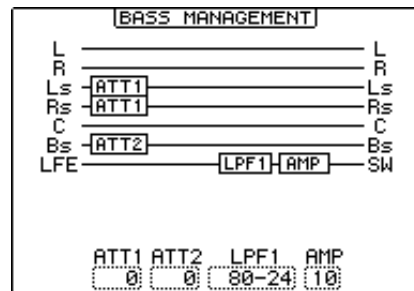

5.1 OFF

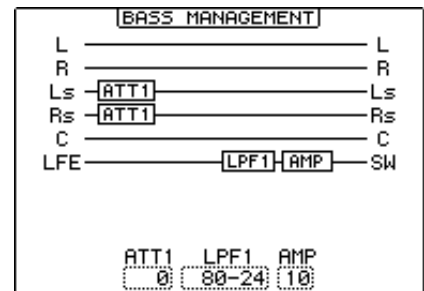

3-1 ON

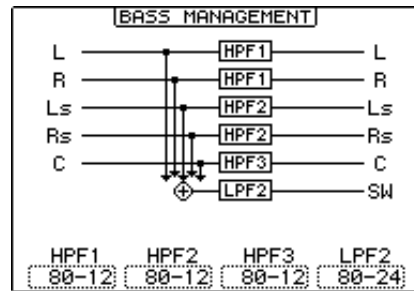

ST ON

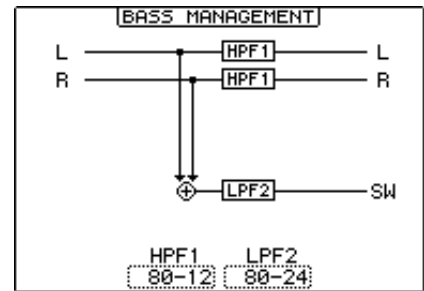

3-1 OFF

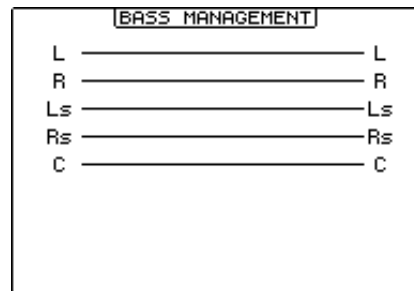

ST OFF

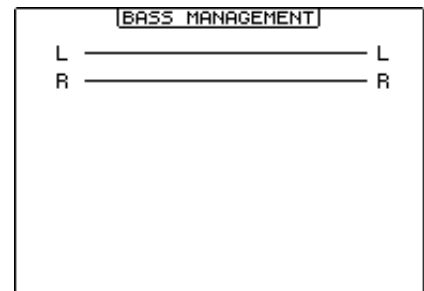

- **MONITOR ALIGNMENT**

Cette fonction permet de régler les paramètres Attenuator et Delay pour chaque canal d'écoute Surround. Elle sert surtout à aligner les différentes enceintes en atténuant/accroissant ou en retardant certains signaux.

Amenez le curseur sur le paramètre ATT ou DLY de la section MONITOR FLOW. Le schéma MONITOR ALIGNMENT est affiché en dessous de cette section.

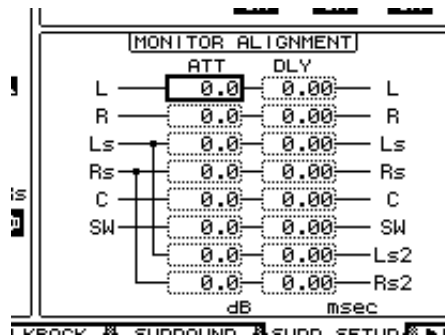

Amenez le curseur sur une boîte de paramètre ATT ou DLY et éditez la valeur en question. La plage de réglage des paramètres ATT va de  $-\infty$  dB ou de  $-12.0$  dB à  $+12.0$  dB par pas de  $0,1$  dB. Le paramètre DLY permet d'insérer un retard compris entre  $0.00$  et  $30.0$  msec par pas de  $0,02$  msec.

**Remarque:** Ces réglages n'ont d'effet que sur les signaux d'écoute et n'affectent pas les signaux des bus normaux.

**Astuce:** Vous pouvez mémoriser ces réglages dans la bibliothèque d'écoute Surround (Surround Monitor Library). Voyez page 179 pour en savoir plus.



## Régler le niveau du système d'écoute (Monitor Level)

### 1 Réglez le niveau d'écoute avec la commande MONITOR [MONITOR LEVEL].

Cette commande modifie le niveau d'écoute de tous les canaux à la fois.

### 2 Appuyez sur la touche MONITOR [DISPLAY] jusqu'à ce que la page d'écran "Monitor | Surround" s'affiche.

Cette page permet d'isoler (Solo) ou d'étouffer (Mute) les canaux d'écoute Surround, de sauvegarder le réglage de la commande [MONITOR LEVEL] et de choisir la source d'écoute.

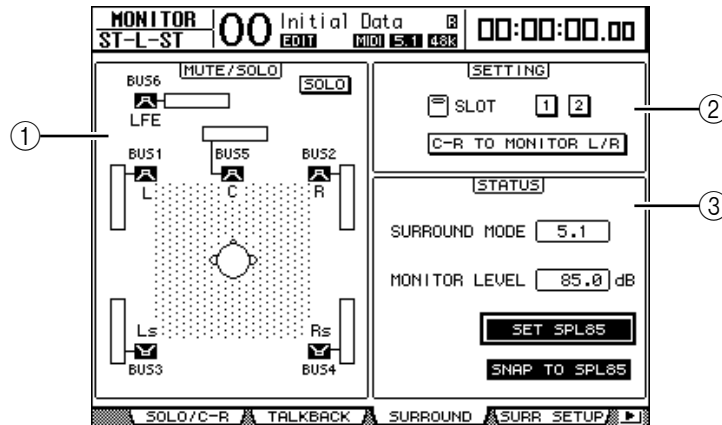

#### ① Section MUTE/SOLO

Cette section permet d'activer/de couper les fonctions Mute/Solo des canaux d'écoute Surround pour chaque bus.

- **SOLO** ..... Ce bouton permet d'activer et de couper la fonction Solo pour l'écoute Surround. Quand ce bouton est actif, vous pouvez choisir les icônes d'enceinte ( ) afin de rendre solo certains bus.
- **Boutons** ..... Ces boutons servent à activer/couper le son des enceintes. Les indicateurs de niveau liés aux icônes d'enceinte affichent le niveau des bus en question.

#### ② Section SETTING

- **SLOT 1 & 2** ..... Ces boutons permettent de choisir le Slot dont les entrées doivent être écoutées quand vous appuyez sur la touche [SLOT]. Si vous activez les boutons 1 et 2, les signaux des deux Slots sont produits simultanément.
- **C-R TO MONITOR L/R**..... Quand ce bouton est actif, les canaux gauche et droit Surround Monitor sont envoyés aux enceintes Control Room Monitor.

#### ③ Section STATUS

Cette section permet de régler les niveaux d'écoute des canaux Surround Monitor actuellement sélectionnés.

- **SURROUND MODE**... Ce paramètre affiche le mode Surround actuellement sélectionné.
- **MONITOR LEVEL**..... Ce paramètre affiche le niveau d'écoute Surround Monitor actuel.

- **SET SPL85**..... Ce bouton permet de calibrer le réglage de niveau de la commande [MONITOR LEVEL] sur “85 dB SPL”, la valeur standard au cinéma pour enceintes surround, et de sauvegarder le réglage.
- **SNAP TO SPL85**..... Activez ce bouton pour initialiser le réglage de la commande [MONITOR LEVEL] à la valeur mémorisée avec le bouton SET SPL85.

**Remarque:** Les fonctions Mute et Solo du mode Surround Monitor retrouvent leurs réglages par défaut quand vous changez de mode Surround.

**3 Amenez le curseur sur le bouton SET SPL et appuyez sur la touche [ENTER] pour l’activer.**

Le réglage de niveau de la commande [MONITOR LEVEL] est calibré sur 85 dB SPL et est mémorisé.

Si vous sauvegardez ainsi la valeur de niveau standard au cinéma, que vous amenez le curseur sur le bouton SNAP TO SPL85 et que vous appuyez sur la touche [ENTER], vous retrouverez toujours la valeur mémorisée, même si vous avez réglé la commande [MONITOR LEVEL].

**Astuce:** Quand le bouton SET SPL est actif, la valeur standard (85.0 dB ) affichée dans la boîte MONITOR LEVEL est appliquée au réglage mémorisé pour la commande [MONITOR LEVEL].

## Utilisation de l’oscillateur pour l’écoute Surround

La DM1000 contient un oscillateur qui peut servir à vérifier le signal et le son des enceintes surround. Vous pouvez envoyer le signal de l’oscillateur à certaines enceintes ou successivement à chaque enceinte. Cette fonction permet par exemple de vérifier la balance de niveau et la phase des enceintes Surround.

**Astuce:** Cet oscillateur n’est disponible que pour la fonction Surround Monitor.

**1 Appuyez sur la touche MONITOR [DISPLAY] jusqu’à ce que la page d’écran “Monitor | Surr Setup” s’affiche.**

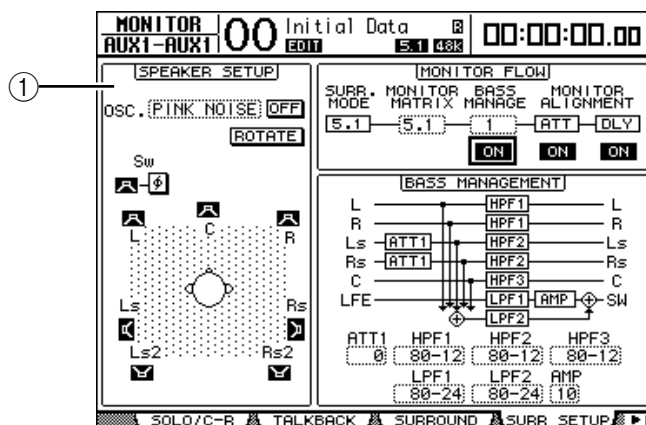

La section SPEAKER SETUP permet d’activer/ de couper l’oscillateur et de choisir la destination du signal.



**① SPEAKER SETUP**

Choisissez ici la forme d’onde de l’oscillateur et les enceintes auxquelles le signal de l’oscillateur est transmis.

- **OSC.** ..... Ce paramètre spécifie la forme d’onde de l’oscillateur.
- **ON/OFF** ..... Ce bouton permet d’activer et de couper l’oscillateur.

- **ROTATE**..... Quand ce bouton est actif, le signal de l'oscillateur est reproduit tour à tour par chaque enceinte, à intervalle de cinq secondes (3 secondes de signal et 2 secondes de pause).
- **Boutons**  (d'enceintes)..... Servez-vous de ces boutons pour activer/couper l'oscillateur pour chaque enceinte.
-  Bouton (de phase du SW) ..... Ce bouton permet d'inverser la phase du signal transmis au subwoofer (SW).

**2 Vérifiez que le bouton (  ) de l'enceinte sur laquelle vous voulez produire le signal de l'oscillateur est activé.**

Si ce bouton est désactivé, amenez le curseur dessus et appuyez sur la touche [ENTER] pour l'activer.

**3 Amenez le curseur sur la boîte de paramètre OSC. et choisissez une des formes d'onde suivantes pour l'oscillateur avec la molette de paramètre ou les touches [INC]/[DEC].**

- **PINK NOISE**..... Bruit rose
- **500–2 kHz**..... Bruit rose passant par un filtre BPF de 500 Hz à 2 kHz
- **1 kHz**..... Sinusoïde de 1 kHz
- **50 Hz**..... Sinusoïde de 50 Hz

**4 Amenez le curseur sur le bouton ON/OFF et appuyez sur la touche [ENTER] ou les touches [INC]/[DEC] pour activer l'oscillateur.**

L'enceinte choisie à l'étape 2 reproduit le signal de l'oscillateur. Si nécessaire, réglez la balance entre les enceintes dans la section MONITOR ALIGNMENT de la page "Surr Setup" (voyez page 136).

## Assignation des entrées Slot aux canaux Surround

Voici comment assigner les entrées Slot individuelles aux divers canaux d'écoute Surround.

- Vérifiez que vous avez choisi le même mode Surround sur la DM1000 et sur la source d'écoute.**
- Appuyez sur la touche MONITOR [SLOT].**  
L'entrée Slot 1 ou 2 est choisie comme source d'écoute Surround.
- Appuyez sur la touche MONITOR [DISPLAY] jusqu'à ce que la page d'écran "Monitor | Surr Patch" s'affiche.**  
Cette page permet de régler l'assignation d'entrée Slot aux canaux d'écoute Surround.

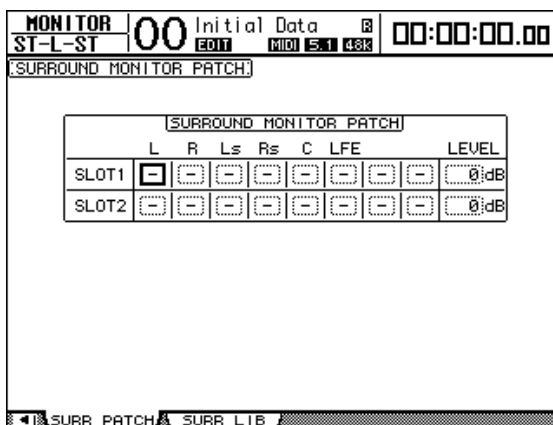

- 4 Amenez le curseur sur le paramètre de l'assignation à modifier et affectez l'entrée Slot au canal d'écoute Surround avec la molette de paramètre.**

Si vous ne souhaitez assigner aucun canal, choisissez “-”. Réglez tous les canaux dont vous n'avez pas besoin sur “-”.

- 5 Si nécessaire, amenez le curseur sur la boîte de paramètre LEVEL et réglez simultanément le niveau d'écoute des Slot avec la molette de paramètre.**

Vous pouvez régler le niveau des signaux d'écoute entre -96 dB et +12 dB.

- 6 Appuyez sur la touche MONITOR [DISPLAY] jusqu'à ce que la page d'écran "Monitor | Surround" s'affiche.**

La section SETTING de la page "Surround" (voyez page 137) permet de définir l'entrée Slot à écouter.

- 7 Amenez le curseur sur le bouton SLOT 1 ou 2 de la section SETTING et appuyez sur la touche [ENTER] pour choisir l'entrée Slot à écouter.**

Vous pouvez à présent écouter la source d'entrée Slot choisie avec la fonction Surround Monitor.

**Astuce:** Vous pouvez assigner un canal de source Surround à chaque mode Surround.

# 12 Grouper des canaux & lier des paramètres

Cette section décrit comment grouper des curseurs ou des touches [ON] afin de piloter simultanément plusieurs canaux et comment lier les paramètres d'égalisation ou de compresseur de plusieurs canaux pour une action combinée.

## Grouper & lier

La DM1000 vous permet de grouper les curseurs ou touches [ON] de plusieurs canaux d'entrée ou de sortie (bus 1–8, bus Aux 1–8) et de lier les paramètres d'égalisation ou de compression.

Voici les éléments que vous pouvez grouper ou lier pour les canaux d'entrée ou les canaux de sortie.

- **Groupe de curseurs**

Vous pouvez regrouper les curseurs des canaux d'entrée ou des canaux de sortie. Il y a huit groupes de curseurs de canaux d'entrée et quatre groupes de curseurs de canaux de sortie. Quand des curseurs de canaux sont groupés, il suffit d'en manipuler un seul pour contrôler le niveau de tous les canaux du groupe tout en conservant les rapports de niveau entre les canaux.

- **Groupe d'étouffement (Mute)**

Vous pouvez regrouper les touches [ON] des canaux d'entrée ou des canaux de sortie. Il y a huit groupes d'étouffement ou "Mute" pour les canaux d'entrée et quatre groupes d'étouffement pour les canaux de sortie. Quand les touches [ON] sont groupées, il suffit d'appuyer sur n'importe quelle touche [ON] du groupe pour activer ou couper tous les canaux regroupés. Un groupe Mute peut contenir des canaux qui sont activés et d'autres qui sont étouffés. Dans ce cas, les canaux du groupe sont activés ou coupés quand vous enfoncez n'importe quelle touche [ON] du groupe.

- **Groupe d'égaliseurs (EQ Link)**

Vous pouvez grouper les paramètres d'égalisation des canaux d'entrée ou des canaux de sortie. Vous disposez de quatre groupes d'égaliseurs pour les canaux d'entrée et de quatre groupes d'égaliseurs pour les canaux de sortie.

Tous les canaux au sein d'un groupe d'égaliseurs partagent les mêmes réglages d'égalisation. Ainsi, quand vous changez la valeur d'un paramètre d'égalisation pour un des canaux groupés, ce réglage se répercute sur tous les autres canaux liés.

- **Groupe de compresseurs (Compressor Link)**

Vous pouvez aussi grouper les paramètres de compression des canaux d'entrée ou des canaux de sortie. Vous disposez de quatre groupes de compresseurs pour les canaux d'entrée et de quatre groupes de compresseurs pour les canaux de sortie.

Tous les canaux au sein d'un groupe de compresseurs partagent les mêmes réglages de compression. Ainsi, quand vous changez la valeur d'un paramètre de compression pour un des canaux groupés, ce réglage se répercute sur tous les autres canaux liés.

## Travail avec les groupes Fader et les groupes Mute

Suivez les étapes ci-dessous pour grouper des curseurs ou touches [ON] de plusieurs canaux d'entrée ou canaux de sortie (bus 1–8, bus Aux 1–8).

**1 Appuyez sur la touche DISPLAY ACCESS [PAIR/GROUP] jusqu'à ce qu'une des pages suivantes contenant le groupe et les canaux voulus s'affiche.**

- Page "Fader1-32"
- Page "Fader33-48"  
Ces pages permettent de constituer des groupes de curseurs (A–H) pour les canaux d'entrée 1–48.
- Page "Out Fader"  
Cette page sert à constituer des groupes de curseurs (Q–T) pour les bus (1–8) et bus Aux (1–8).

• Page "Fader1-32"

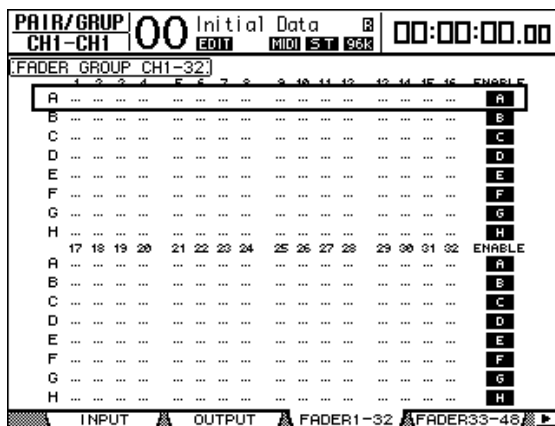

- Page "Mute1-32"
- Page "Mute33-48"  
Ces pages permettent de constituer des groupes Mute (I–P) respectivement pour les canaux d'entrée 1–32 et 33–48.
- Page "Out Mute"  
Cette page sert à constituer des groupes Mute (U–X) pour les bus (1–8) et bus Aux (1–8).

• Page "Mute1-32"

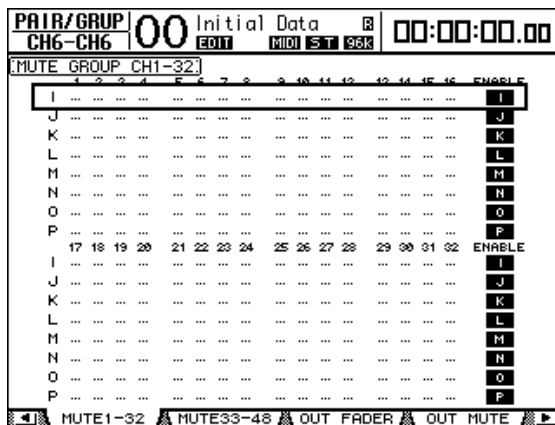

- 2 Pour choisir un groupe, appuyez sur la touche du curseur vers le haut (▲) ou vers le bas (▼).

Exemple: le groupe Fader C est sélectionné.

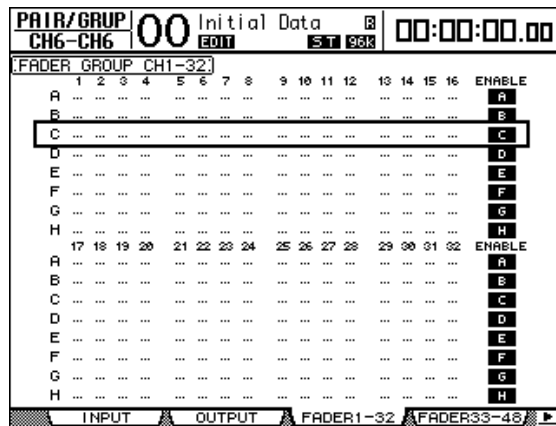

- 3 Appuyez sur la touche [SEL] du canal que vous voulez ajouter au groupe. Le canal choisi est repéré par “●” et est ajouté au groupe en question.

Exemple: Les canaux d’entrée 1–6 et 13–14 ont été ajoutés au groupe Fader C.

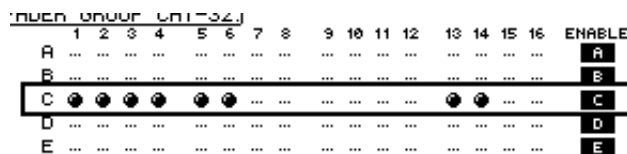

**Astuce:**

- Si vous ajoutez un canal jumelé à un groupe, son partenaire est automatiquement inclus dans le groupe.
- Vous pouvez aussi choisir un canal d’une autre couche en changeant de couche.

- 4 Appuyez sur la touche [SEL] de tout autre canal à inclure dans le groupe.

Le niveau relatif des curseurs pour les canaux groupés est déterminé par la position des curseurs lors de l’ajout des canaux au groupe.

En outre, le statut actif/coupé des canaux groupés dépend du réglage de la touche [ON] lors de l’ajout des canaux au groupe.

- 5 Pour activer ou couper un groupe, amenez le bouton correspondant dans la colonne ENABLE et appuyez sur la touche [ENTER].

Quand le bouton Enable du groupe est désactivé, le groupe en question est temporairement annulé.

- 6 Pour utiliser un groupe Fader, actionnez un curseur du groupe en question.

**Remarque:**

- Pour modifier l’équilibre de niveau relatif entre les canaux d’un groupe quand cette page est affichée, désactivez d’abord le bouton Enable ou retirez les canaux dont vous voulez modifier le niveau du groupe.
- Dans les autres pages, maintenez enfoncée la touche [SEL] des canaux voulus afin de les extraire de leur groupe et changez ensuite l’équilibre de niveau.

**7 Pour utiliser un groupe Mute, actionnez une touche [ON] du groupe en question.**

Tous les canaux du groupe adoptent alors leur statut actif/coupé respectif.

**Remarque:**

- Quand un groupe Mute est actif, vous ne pouvez pas activer ou couper de sous-groupe des canaux groupés.
- Pour activer ou couper un sous-groupe des canaux groupés, désactivez d’abord le bouton Enable ou retirez les canaux à activer/couper du groupe.

## Grouper les paramètres d’égalisation et de compression

Suivez les étapes ci-dessous pour grouper les paramètres d’égalisation ou de compression de plusieurs canaux d’entrée ou canaux de sortie (bus 1–8, bus Aux 1–8). Cette fonction vous permet d’adopter les mêmes réglages d’égalisation ou de compression pour plusieurs canaux à la fois.

**1 Appuyez sur la touche DISPLAY ACCESS [PAIR/GROUP] jusqu’à ce qu’une des pages suivantes s’affiche.**

- Page “In EQ”

Cette page permet de constituer des groupes d’égaliseurs (a–d) pour les canaux d’entrée.

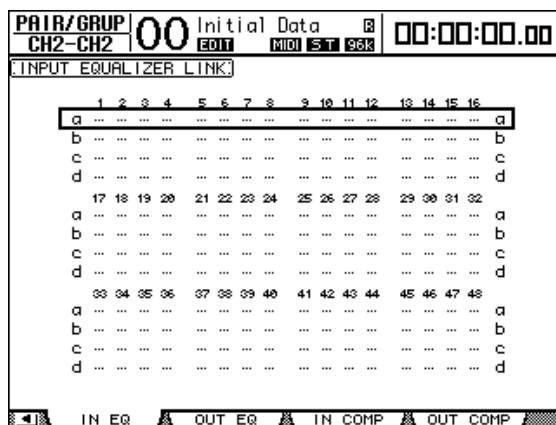

- Page “Out EQ”

Cette page sert à créer des groupes d’égaliseurs (e–h) pour les bus (1–8) et bus Aux (1–8).

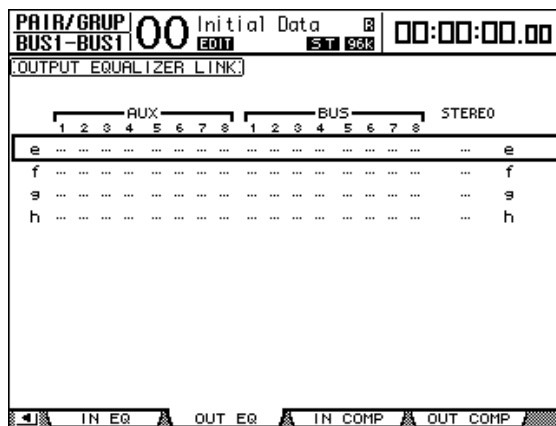



- Page "In Comp"

Cette page permet de constituer des groupes de compresseurs (i-l) pour les canaux d'entrée.

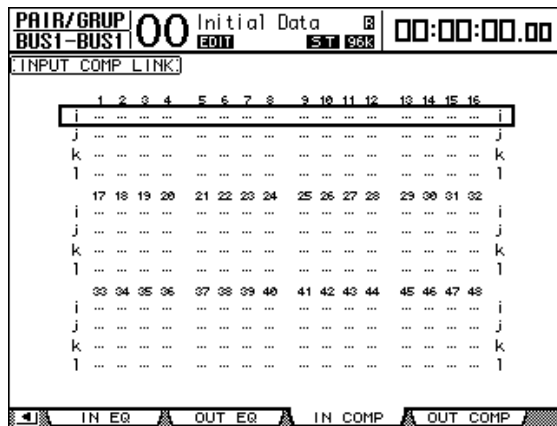

- Page "Out Comp"

Dans cette page, vous pouvez créer des groupes de compresseurs (m-p) pour les bus (1-8) et bus Aux (1-8).

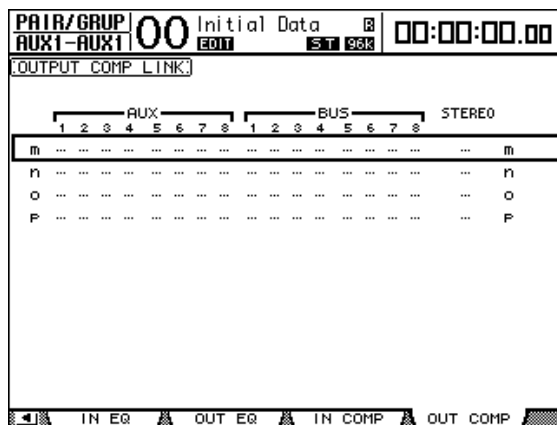

2 Utilisez les touches du curseur [▲] et [▼] pour choisir le groupe auquel vous voulez ajouter des canaux.

Exemple: Le groupe d'égaliseurs C est choisi pour les canaux d'entrée.

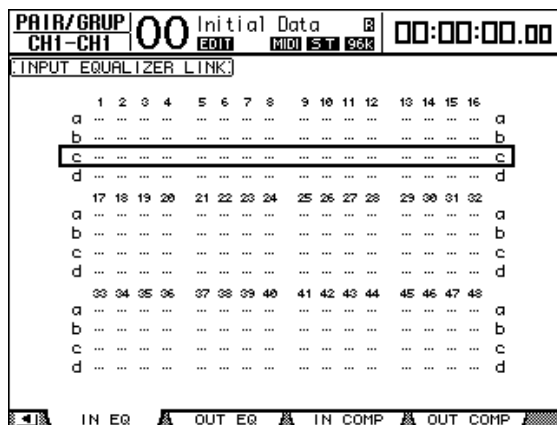

**3 Appuyez sur la touche [SEL] du canal que vous voulez ajouter au groupe d'égaliseurs ou de compresseurs.**

Le canal choisi est repéré par “●” et est ajouté au groupe en question.

Les canaux d'entrée 1-4, 6, 9-10 et 14 ont été ajoutés au groupe d'égaliseurs C.

	1	2	3	4	5	6	7	8	9	10	11	12	13	14	15	16
a	...	...	...	...	...	...	...	...	...	...	...	...	...	...	...	...
b	...	...	...	...	...	...	...	...	...	...	...	...	...	...	...	...
<b>c</b>	●	●	●	●	...	●	...	...	●	●	...	...	...	●	...	...
d	...	...	...	...	...	...	...	...	...	...	...	...	...	...	...	...
	17	18	19	20	21	22	23	24	25	26	27	28	29	30	31	32
e	...	...	...	...	...	...	...	...	...	...	...	...	...	...	...	...

**Astuce:**

- Si vous ajoutez un canal jumelé à un groupe, son partenaire est automatiquement inclus dans le groupe.
- Vous pouvez aussi choisir un canal d'une autre couche en changeant de couche.

**4 Appuyez sur la touche [SEL] de tout autre canal à inclure dans le groupe.**

Les réglages d'égalisation ou de compression du premier canal ajouté au groupe sont appliqués à tous les canaux ajoutés par la suite au groupe.

**5 Quand tous les canaux voulus ont été ajoutés au groupe, modifiez les réglages d'égalisation ou de compression d'un des canaux regroupés.**

Les éditions que vous effectuez sur les paramètres d'égalisation ou de compression sont appliquées aux autres canaux du groupe en question.

# 13 Effets internes

Ce chapitre décrit l'utilisation des processeurs d'effets internes de la DM1000.

## A propos des effets internes

La DM1000 est dotée de quatre processeurs multi-effets internes que vous pouvez exploiter via les envois Aux ou en les insérant dans les canaux voulus.

Ces processeurs proposent une foule d'effets, dont **réverbération**, **delay**, **effets de modulation**, **effets combinés** et **effets multi-canaux** conçus spécialement pour traiter les signaux Surround.

Vous pouvez assigner les entrées et sorties de ces processeurs à diverses sources. Vous pouvez par exemple envoyer les signaux des envois Aux aux entrées d'un processeur d'effets et assigner sa sortie aux canaux d'entrée (configuration envoi/retour). En outre, vous pouvez insérer les processeurs d'effets dans les canaux d'entrée, les bus, bus Aux ou dans la sortie stéréo.

Le **processeur d'effets 1** comporte huit entrées et sorties assignables et produit des effets à 1 entrée/2 sorties, 2 entrées/2 sorties ou des effets Surround multicanaux.

Les **processeurs d'effets 2 à 4** comportent deux entrées et sorties assignables et produisent des effets à 1 entrée/2 sorties ou 2 entrées/2 sorties.

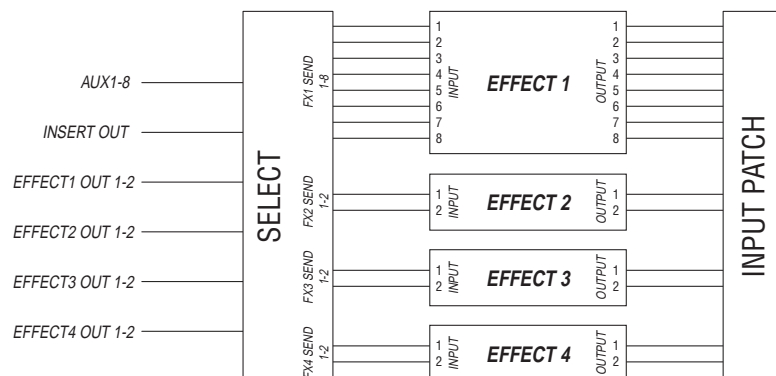

La DM1000 propose en outre une bibliothèque d'effets ou "Effects Library" contenant 52 programmes usine et 76 programmes utilisateur (que vous pouvez charger et modifier).

## Utilisation des processeurs internes avec les envois Aux

Vous pouvez utiliser les effets via les envois Aux, en assignant les entrées d'un processeur d'effets aux bus Aux et les sorties du processeur aux canaux d'entrée.

### 1 Chargez le programme d'effet que vous voulez utiliser.

Voyez page 169 pour en savoir plus sur le chargement des programmes d'effet.

### 2 Appuyez sur la touche DISPLAY ACCESS [INPUT PATCH] jusqu'à ce que la page d'écran "In Patch | Effect" s'affiche.

Cette page permet d'assigner toutes les entrées et sorties des processeurs d'effets 1–4.

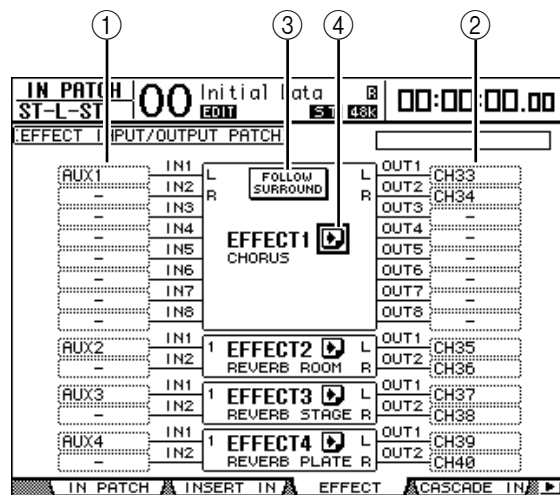

Vous y trouverez les paramètres suivants:

#### ① IN

Ces boîtes de paramètre spécifient les signaux transmis aux processeurs d'effets.

#### ② OUT

Ces boîtes de paramètre spécifient la destination des signaux de sortie des processeurs d'effets.

#### ③ FOLLOW SURROUND

Lors du chargement des effets Surround (voyez page 153) dans le processeur d'effets 1, ce bouton permet de trier les entrées et sorties d'effet affichées dans la liste selon l'ordre défini à la page "Setup | Surr Bus" (voyez page 125).

#### ④ Bouton

Ce bouton permet d'afficher les pages "FX1 Edit"–"FX4 Edit", réservées aux réglages des paramètres d'effets.

### 3 Amenez le curseur sur la boîte de paramètre IN voulue et choisissez le signal à acheminer au processeur d'effets parmi les options suivantes avec la molette de paramètre. Appuyez ensuite sur la touche [ENTER].

- – ..... Aucune assignation
- AUX1–8 ..... Bus Aux 1–8
- INS CH1–48 ..... Sortie d'insertion des canaux d'entrée 1–48
- INS BUS1–8 ..... Sortie d'insertion des bus 1–8
- INS AUX1–8 ..... Sortie d'insertion des bus Aux 1–8
- INS ST-L & INS ST-R .. Sortie d'insertion des canaux L & R de la sortie stéréo

- **FX1-1–FX4-2** ..... Sorties des autres processeurs d'effets  
Vous ne pouvez pas choisir les sorties FX1–3 à FX1–8. En outre, vous ne pouvez pas choisir la sortie du processeur d'effets actuellement utilisé.

Pour utiliser les processeurs d'effets internes via les envois Aux, choisissez Aux 1–8 (dans la majorité des cas).

Vous pouvez acheminer un signal différent à l'autre entrée d'un programme d'effet à 2 entrées/2 sorties.

**Astuce:**

- Vous pouvez assigner un signal à plusieurs entrées d'effet.
- Amenez le curseur sur une boîte de paramètre IN et appuyez sur la touche [ENTER]. La fenêtre "Patch Select" s'affiche. Cette fenêtre permet de choisir rapidement la source d'entrée.

#### 4 Pour assigner un signal de sortie du processeur d'effets, amenez le curseur sur la boîte de paramètre OUT voulue et choisissez la destination parmi les options suivantes avec la molette de paramètre. Appuyez ensuite sur la touche [ENTER].

- – ..... Aucune assignation
- **CH1–48** ..... Canaux d'entrée 1–48
- **INS CH1–48** ..... Entrée d'insertion des canaux d'entrée 1–48
- **INS BUS1–8** ..... Entrée d'insertion des bus 1–8
- **INS AUX1–8** ..... Entrée d'insertion des bus Aux 1–8
- **INS ST-L & INS ST-R** ..... Entrée d'insertion de la sortie stéréo
- **FX1-1–FX4-2** ..... Entrées des autres processeurs d'effets  
Vous ne pouvez pas choisir l'entrée du processeur d'effets actuellement utilisé.

Pour utiliser les processeurs d'effets internes via les envois Aux, choisissez CH 1–48 (dans la majorité des cas). Les canaux assignés ici deviendront les canaux de retour d'effet.

Vous pouvez affecter un canal différent à l'autre sortie d'un programme d'effet à 1 entrée/2 sorties ou 2 entrées/2 sorties. Cela permet de produire des effets stéréo.

**Astuce:**

- Vous pouvez aussi vous servir des boîtes de paramètre OUT de la fenêtre "Patch Select", comme décrit à l'étape 3.
- Le nombre d'entrées et de sorties disponibles pour chaque effet varie en fonction du type du programme d'effet chargé.

**Remarque:** Vous ne pouvez pas choisir un même canal comme destination pour des signaux d'effets à plusieurs entrées/sorties. Si vous choisissez un canal déjà sélectionné dans une autre boîte de paramètre OUT, cette boîte OUT affichera "–" (pas assigné).

#### 5 Réglez le niveau des envois Aux assignés au processeur d'effets.

Voyez "Envois AUX (AUX Send)" à la page 91 du chapitre 8 pour en savoir plus sur le réglage des envois Aux.

**Remarque:** N'augmentez pas le niveau des envois Aux (assignés au processeur d'effets) sur les canaux de retour d'effet. Le cas échéant, le signal sera renvoyé au même canal, générant une boucle de signal qui risque d'endommager vos enceintes.

**Astuce:** Vous pouvez régler le niveau final Aux Send avec le curseur de la couche Master. La page "Meter | Master" affichera alors le niveau (voyez page 37).

## 6 Réglez les paramètres de niveau, de position stéréo et d'égalisation des canaux d'entrée assignés aux sorties du processeur d'effets.

**Astuce:** Réglez la balance de volume entre le signal d'effet provenant des envois Aux et le signal sec (sans effet) avec le paramètre MIX BALANCE (le réglage 100% ne produit que le signal d'effet).

## Insérer les effets internes dans les canaux

Vous pouvez insérer les effets internes dans certains canaux d'entrée ou canaux de sortie (bus 1–8, bus Aux 1–8, sortie stéréo).

**Remarque:** Une fois que des effets sont insérés dans des canaux, vous ne pouvez plus vous servir de ces effets via les envois Aux ni les insérer dans d'autres canaux.

- 1 Choisissez un processeur d'effets interne (1–4) et chargez les programmes d'effets voulus.
- 2 Appuyez sur la touche [SEL] ou déplacez le curseur du canal d'entrée ou de sortie dans lequel vous voulez insérer les effets choisis.

**Astuce:** Chaque pression sur la touche STEREO [SEL] sélectionne en alternance le canal gauche et droit de la sortie stéréo.

- 3 Appuyez sur la touche [  $\phi$  /INSERT/DELAY] jusqu'à ce que la page "  $\phi$  /Ins/Dly | Insert" s'affiche.

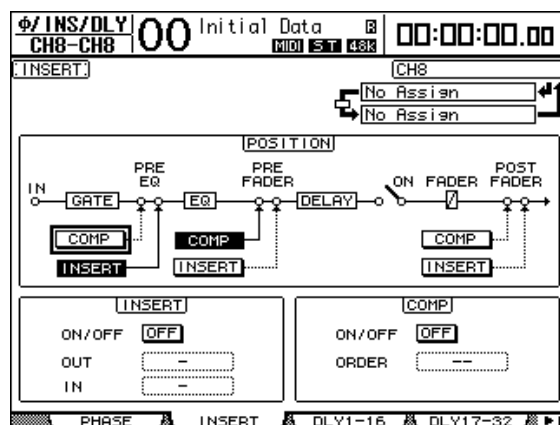

- 4 Choisissez la position d'insertion des effets avec le bouton INSERT de la section POSITION.
- 5 Amenez le curseur sur la boîte de paramètre OUT de la section INSERT puis choisissez les entrées du processeur d'effets défini à l'étape 1.
  - FX1-1 through FX1-8 . Entrées 1–8 du processeur d'effets interne 1
  - FX2-1 & FX2-2 ..... Entrées 1 & 2 du processeur d'effets interne 2
  - FX3-1 & FX3-2 ..... Entrées 1 & 2 du processeur d'effets interne 3
  - FX4-1 & FX4-2 ..... Entrées 1 & 2 du processeur d'effets interne 4
- 6 Appuyez sur la touche [ENTER] pour confirmer votre réglage.
- 7 Amenez le curseur sur la boîte de paramètre IN de la section INSERT, choisissez les sorties du processeur d'effets sélectionné aux étapes 5 et 6 et confirmez vos réglages avec [ENTER].

## 8 Amenez le curseur sur le bouton ON/OFF de la section INSERT et appuyez sur la touche [ENTER] pour activer le bouton.

L'effet inséré est à présent actif.

### Astuce:

- Après avoir inséré des effets dans les canaux, réglez leur paramètre MIX BALANCE selon le type d'effet et l'application visée.
- Amenez le curseur sur une boîte de paramètre IN ou OUT vide et appuyez sur la touche [ENTER]. La fenêtre "Patch Select" s'affiche. Elle permet de choisir rapidement parmi les signaux disponibles.

## Edition des effets

Pour éditer les programmes d'effet chargés dans les processeurs d'effets internes 1–4, appuyez sur la touche DISPLAY ACCESS [EFFECT] jusqu'à ce que la page d'écran "Edit" du processeur voulu s'affiche.

Voici les pages disponibles pour les processeurs d'effets 1–4:

- **Processeur d'effets 1**....Page "FX1 Edit"
- **Processeur d'effets 2**....Page "FX2 Edit"
- **Processeur d'effets 3**....Page "FX3 Edit"
- **Processeur d'effets 4**....Page "FX4 Edit"

Voici les paramètres disponibles dans ces pages "Edit".

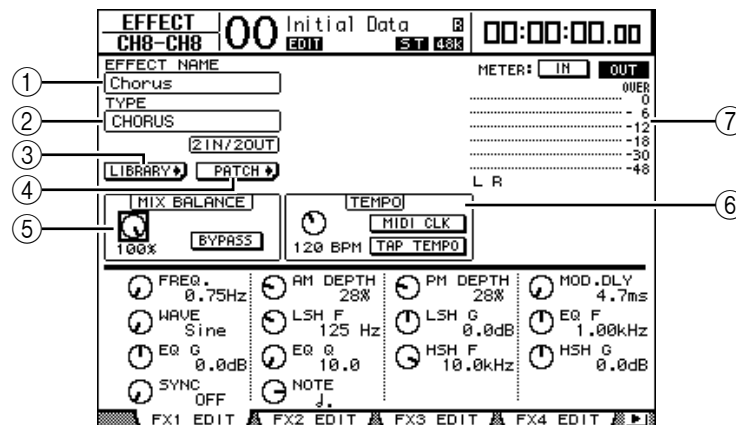

### ① EFFECT NAME

Affiche le nom du programme d'effet actuellement utilisé par le processeur d'effets.

### ② TYPE

Affiche le type de programme d'effet actuellement utilisé par le processeur d'effets. La configuration d'entrée/sortie du programme d'effet est affichée en dessous de ce paramètre.

### ③ Bouton **LIBRARY**

Amenez le curseur sur ce bouton et appuyez sur la touche [ENTER] pour afficher la page "Library" du processeur d'effets en question.

### ④ Bouton **PATCH**

Amenez le curseur sur ce bouton et appuyez sur la touche [ENTER] pour afficher la page "In Patch | Effect" afin de régler les assignations d'entrée et de sortie des processeurs d'effets 1–4.

⑤ **MIX BALANCE**

Cette commande sert à régler la balance de volume entre le signal sec et le signal d'effet. Quand ce paramètre est réglé sur 0%, seul le signal sec est audible. Le réglage 100% signifie que le processeur d'effets en question ne produit que le signal traité. Activez le bouton BYPASS pour contourner le processeur d'effets actuellement sélectionné.

⑥ **TEMPO**

Cette section affiche les paramètres disponibles quand vous choisissez un effet de type Delay ou un effet de modulation. Les paramètres TEMPO permettent de régler automatiquement le temps de retard (pour un effet Delay) ou la fréquence de modulation (pour un effet de modulation) en fonction de la valeur de note et du tempo sélectionnés. Servez-vous en avec le paramètre SYNC ou NOTE situé dans le bas de cette page d'écran.

Quand vous activez le paramètre SYNC, la DM1000 recalcule le retard ou la fréquence de modulation en fonction de la valeur du paramètre TEMPO et de la valeur du paramètre NOTE. Exemple: si vous réglez TEMPO sur 120BPM et NOTE sur une croche et que vous activez le paramètre SYNC, le retard sera réglé sur 250 msec et la fréquence de modulation sur 0.25 Hz.

**Astuce:**

- Si vous activez le paramètre SYNC et que vous modifiez la valeur TEMPO ou NOTE, la DM1000 recalcule le retard ou la fréquence de modulation.
- Si vous activez le paramètre SYNC et que vous modifiez le retard ou la modulation, la valeur du paramètre NOTE change en fonction du réglage TEMPO défini.

- **TEMPO** ..... Règle la valeur du paramètre TEMPO en BPM.
- **MIDI CLK**..... Quand vous activez le bouton MIDI CLK en amenant le curseur dessus et en appuyant sur la touche [ENTER], les données TEMPO sont mises à jour avec les signaux MIDI Clock reçus via le port MIDI spécifié ("Rx Port"). (Les données TEMPO ne seront pas mises à jour si le tempo MIDI Clock sort de la plage 25–300 BPM.)
- **TAP TEMPO**..... Vous pouvez aussi définir le tempo en amenant le curseur sur ce bouton et en appuyant au moins deux fois sur la touche [ENTER]. La DM1000 calcule le tempo sur base de l'intervalle entre vos pressions (Tap) sur la touche [ENTER]. (Les données TEMPO ne seront pas mises à jour si le tempo que vous entrez sort de la plage 25–300 BPM.)

**Astuce:** Quand l'effet Freeze est sélectionné, la section TEMPO affiche des boutons d'enregistrement et de reproduction pour l'effet, les paramètres d'enregistrement et une barre de progression indiquant le statut actuel.

⑦ **Indicateurs de niveau**

Ces indicateurs affichent les niveaux d'entrée ou de sortie du processeur d'effets actuellement choisi. Le bouton IN permet d'afficher les niveaux d'entrée et le bouton OUT les niveaux de sortie. Pour le processeur d'effets 1, huit indicateurs apparaissent. Pour les processeurs d'effets 2–4, deux suffisent.

**Astuce:** Vous pouvez aussi visualiser les niveaux d'entrée et de sortie des processeurs d'effets aux pages "Meter | Effect 1–4" (voyez page 37).

Amenez le curseur sur le paramètre voulu et modifiez sa valeur avec la molette de paramètre ou les touches [INC]/[DEC]. Vous pouvez mémoriser ces réglages dans un nouveau programme de la bibliothèque d'effets (Effects Library) (voyez page 169).

**Remarque:** Cette page ne permet pas de changer de type d'effet. Pour changer de type d'effet, chargez un programme de la bibliothèque Effects utilisant le type d'effet voulu.



## A propos des effets Surround

Les types d'effets proposés par le processeur 1 comprennent des effets Surround compatibles 5.1 (AUTO PAN 5.1, CHORUS 5.1, etc.). Les effets Surround sont des effets multicanaux comportant jusqu'à six entrées et six sorties. Ces effets traitent simultanément jusqu'à six signaux d'entrée et permettent ainsi de produire un déplacement de l'image sonore de droite à gauche ou d'avant en arrière.

**Remarque:**

- Seul le processeur d'effets 1 permet de charger des réglages d'effets Surround.
- Le chargement de certains effets Surround dans le processeur d'effets 1 désactive les processeurs d'effets 2-4.

Le réglage de mode Surround de la DM1000 n'affecte pas les effets Surround. Exemple: même lorsque la DM1000 est en mode Surround Stereo, vous pouvez rappeler un programme d'effet Surround et utiliser ses 6 canaux d'entrée et de sortie. Toutefois, pour pouvoir écouter les signaux d'effet Surround, vous devez assigner les sorties d'effet aux canaux d'entrée et écouter les signaux avec la fonction Surround Monitor (voyez page 131).

## A propos des Plug-ins

Si vous avez installé une carte Mini-YGDAI compatible avec la fonction Effects dans le Slot 1 ou 2, vous bénéficierez d'effets plug-in en plus des processeurs d'effets internes.

Vous pouvez assigner les signaux de bus ou les sorties d'insertion des canaux à l'entrée du plug-in. La sortie du plug-in peut être assignée aux canaux d'entrée ou aux entrées d'insertion des canaux.

Pour utiliser les effets plug-in, appuyez sur la touche [EFFECT] jusqu'à ce que la page "Effect | P-IN Edit1" ou "P-IN Edit 2" s'affiche. Si vous avez installé une carte mini-YGDAI dans le Slot 1, réglez le plug-in à la page "P-IN Edit1". En revanche, si la carte mini-YGDAI est logée dans le Slot 2, servez-vous de la page "P-IN Edit2".

Pour en savoir plus sur l'utilisation des plug-ins, voyez le mode d'emploi fourni avec la carte plug-in.

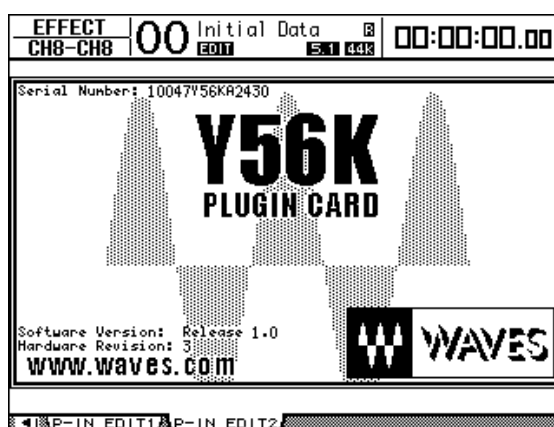

Voici les cartes plug-in compatibles avec la DM1000 en février 2003. Pour obtenir les informations les plus récentes en matière de compatibilité des cartes, visitez le site web de Yamaha.

- Waves.....Y56K



# 14 Mémoires de scène

Ce chapitre décrit les mémoires de scène servant à conserver les réglages de mixage et d'effets de la DM1000.

## A propos des scènes

Les mémoires de scène permettent de conserver des instantanés des paramètres de mixage et des processeurs d'effets internes de la DM1000 sous forme de "scènes", dans une zone de la mémoire réservée à cette fonction.

Vous disposez de 99 mémoires de scène que vous pouvez charger avec les pages d'écran ou les commandes en face avant.

### **Astuce:**

- Vous pouvez aussi programmer le chargement de scènes au sein d'un automix (voyez page 181) ou en transmettant des changements de programmes d'appareils MIDI externes (voyez page 239).
- En outre, vous pouvez archiver le contenu des mémoires de scène avec la fonction MIDI Bulk Dump (voyez page 246).

## Quels sont les réglages sauvegardés dans une scène?

Le tableau suivant reprend tous les réglages conservés dans une scène:

Scène	Paramètres
<b>Paramètres de mixage</b>	Tous les curseurs des canaux
	Niveaux d'envoi des canaux aux bus Aux 1–8
	Niveaux des bus Aux 1–8 & des bus 1–8
	Réglages des touches [ON] pour tous les canaux
	Réglages Phase & Delay de tous les canaux
	Réglages Attenuator de tous les canaux
	Réglages Compressor de tous les canaux
	Réglages Gate des canaux d'entrée
	Réglages d'égalisation de tous les canaux
	Réglages Pan de tous les canaux
	Routages de tous les canaux
	Groupes de curseurs, groupes d'étouffement, groupes d'égaliseurs et groupes de compresseurs
Réglages de tous les canaux jumelés	
<b>Paramètres d'effets</b>	Programmes d'effets chargés pour les processeurs d'effets 1–4 et leurs réglages de paramètres
<b>Couche Remote</b>	Statut de curseur, d'encodeur et de touche [ON] (uniquement lorsque le paramètre Target (cible) de la couche Remote est sur USER DEFINED)
<b>Réglages des scènes</b>	Nom et réglages Fade Time des scènes
<b>Input Patch</b>	Assignations de la bibliothèque Input Patch
<b>Output Patch</b>	Assignations de la bibliothèque Output Patch

### **Remarque:**

- Une scène constitue un instantané des réglages définis dans les bibliothèques d'assignations d'entrées et de sorties (Input Patch et Output Patch) au moment de la sauvegarde de la scène. Les scènes ne comprennent pas les réglages actuels (édités) d'assignations d'entrée et de sortie.
- Si vous rappelez une scène sans sauvegarder les assignations d'entrée et de sortie que vous avez modifiées dans les bibliothèques, vous risquez de perdre vos assignations lors du chargement de la scène.

## A propos des numéros de scènes

Vous disposez de la mémoire de scène “U” et des scènes 0 à 99. Vous pouvez sauvegarder vos réglages dans les mémoires de scène 1–99. Quand vous chargez une scène, le numéro de la mémoire en question (“Ud”, 00–99) apparaît dans l’affichage Scene Memory et en haut de la page d’écran.

**La mémoire de scène “0” (“00” dans l’affichage Scene Memory) est une mémoire pré-programmée contenant les réglages initiaux de tous les paramètres de mixage. Vous pouvez retrouver tous les réglages de mixage initiaux de la DM1000 en chargeant la mémoire de scène “0”.**

La case de sélection “Initial Data Nominal” de la page “Setup | Prefer1” (voyez page 250) permet en outre de définir si les curseurs des canaux d’entrée sont placés sur 0 dB ou  $-\infty$  dB lors du chargement de la scène “0”.

**La mémoire de scène “U” (“Ud” dans l’affichage Scene Memory) est en fait une mémoire tampon contenant les paramètres de mixage en vigueur juste avant le dernier chargement ou la dernière sauvegarde de scène.** Pour annuler (ou “annuler l’annulation” de) la dernière sauvegarde ou le dernier chargement de scène effectué, chargez la mémoire “U”.

Quand vous éditez des paramètres après avoir chargé une scène, les indicateurs d’édition s’affichent (le point dans l’affichage Scene Memory et “EDIT” en haut de la page d’écran) pour vous signaler que les réglages de mixage ne correspondent plus à ceux de la dernière scène chargée. Le contenu du tampon d’édition (conservant les réglages de mixage actuels) est préservé lors de la mise hors tension de la DM1000. Ce qui permet à la DM1000 de recharger les réglages de mixage en cours d’édition à la prochaine mise sous tension.

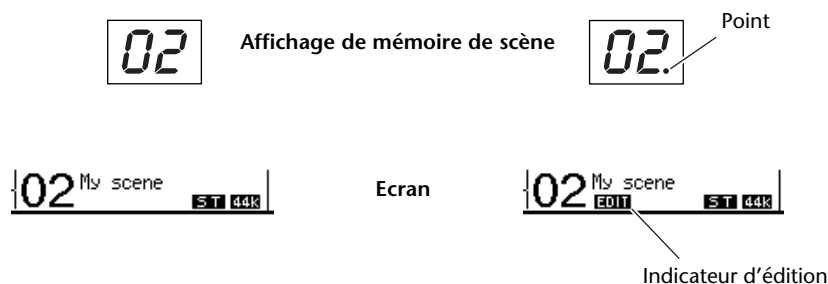

Le contenu de la mémoire de scène 2 chargée correspond aux réglages actuels de la DM1000 et l’indicateur d’édition est éteint.

Les paramètres de la mémoire de scène 2 chargée ont été édités. Par conséquent, les indicateurs d’édition apparaissent pour signaler que les réglages actuels de la DM1000 ne correspondent plus à ceux de la scène 2.

## Sauvegarde & chargement de scènes

Pour sauvegarder et charger les scènes, vous disposez des touches en face avant ou de la page “Scene Memory” spécialement réservée à ces fonctions.

### Remarque:

- Avant de sauvegarder une scène, assurez-vous que le tampon d'édition ne contient que des changements que vous souhaitez réellement laisser à la postérité. Vérifiez donc soigneusement qu'aucun réglage (plus particulièrement les curseurs) n'a été malencontreusement effectué.
- Si vous n'êtes pas sûr du contenu exact du tampon d'édition, chargez la dernière scène utilisée, effectuez les réglages voulus et sauvegardez la scène. Si vous le voulez, vous pouvez sauvegarder le contenu de la scène actuelle dans une mémoire libre.

## Sauvegarde & chargement de scènes avec les touches SCENE MEMORY

Les touches SCENE MEMORY permettent de sauvegarder et de charger les scènes.

- 1 Réglez les paramètres de mixage de la DM1000 tels que vous voulez les sauvegarder dans la scène.
- 2 Choisissez la mémoire de scène voulue avec les touches SCENE MEMORY [▲] et [▼].

Si vous choisissez une mémoire autre que la scène actuellement chargée, son numéro clignote dans l'affichage Scene Memory.

Les scènes “U” (“Ud”) et “0” (“00”) sont des mémoires ROM spéciales qui ne permettent pas d'effectuer de sauvegarde. En outre, vous ne pouvez pas sauvegarder de scène dans les mémoires verrouillées (protégées contre l'écriture) (voyez page 158).

- 3 Appuyez sur la touche SCENE MEMORY [STORE].

La fenêtre “Title Edit” apparaît. Entrez-y le nom voulu pour la scène à sauvegarder.

**Astuce:** Vous pouvez désactiver cette fenêtre en réglant le paramètre “Store Confirmation” sur Off à la page “Utility | Prefer1” (voyez page 250). Dans ce cas, la scène sauvegardée adopte le même nom que la dernière scène chargée.

- 4 Editez le nom, amenez le curseur sur le bouton OK et appuyez sur la touche [ENTER].
- 5 Pour charger une scène, choisissez le numéro de la mémoire voulue avec les touches SCENE MEMORY [▲] et [▼] puis enfoncez la touche SCENE MEMORY [RECALL].

**Astuce:** Si vous réglez le paramètre “Recall Confirmation” sur On à la page “Utility | Prefer1”, l'écran affichera une fenêtre de confirmation avant d'effectuer le chargement de scène (voyez page 250).

## Sauvegarde & chargement de scènes avec la page “Scene Memory”

La page “Scene Memory” permet de sauvegarder, charger, verrouiller, effacer et nommer des scènes.

- 1 Réglez les paramètres de mixage de la DM1000 tels que vous voulez les sauvegarder dans la scène.
- 2 Appuyez sur la touche DISPLAY ACCESS [SCENE] jusqu’à ce que la page d’écran “Scene | Scene” s’affiche.

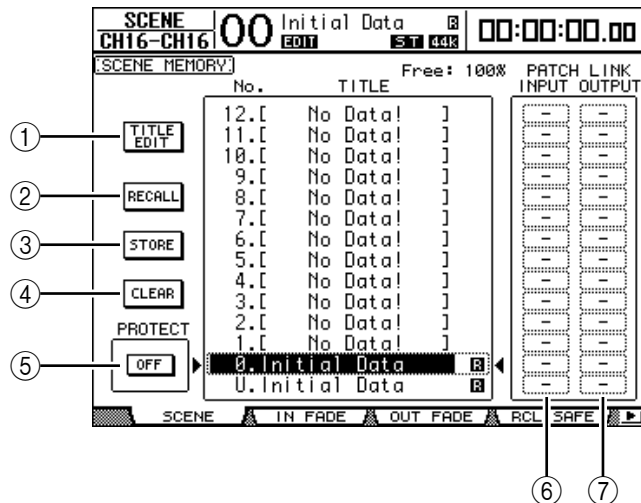

- 3 Utilisez la molette de paramètre ou les touches [INC]/[DEC] pour choisir la mémoire de scène voulue, amenez le curseur sur un des boutons suivants et appuyez sur la touche [ENTER].

L’écran affiche les noms des mémoires de scène sauvegardées. La DM1000 affiche “No Data!” pour les mémoires de scène vides.

### ① TITLE EDIT

Sélectionnez ce bouton pour afficher la fenêtre “Title Edit”; celle-ci vous permet d’éditer le nom de la scène.

### ② RECALL

Ce bouton charge les réglages de la mémoire de scène sélectionnée.

### ③ STORE

Ce bouton sert à mémoriser les réglages en vigueur dans la mémoire de scène choisie. Par défaut, l’écran affiche une fenêtre de confirmation avant la sauvegarde des scènes.

### ④ CLEAR

Ce bouton permet d’effacer le contenu de la mémoire de scène sélectionnée.

### ⑤ PROTECT ON/OFF

Ce bouton permet d’activer (verrouiller) et de désactiver (déverrouiller) la protection contre l’écriture de la mémoire de scène sélectionnée. Une icône de cadenas (🔒) est affichée à côté du nom des mémoires verrouillées.

### ⑥ PATCH LINK INPUT

Ces paramètres indiquent les assignations d’entrée de la bibliothèque Input Patch en vigueur au moment de la sauvegarde des scènes. Quand vous chargez une scène, vous rappelez aussi l’assignation d’entrée (Patch Link Input) liée. Vous pouvez aussi amener le curseur sur les boîtes de paramètres et changer de bibliothèque.

### ⑦ PATCH LINK OUTPUT

Ces paramètres indiquent les assignations de sortie de la bibliothèque Outout Patch en vigueur au moment de la sauvegarde des scènes. Quand vous chargez une scène, vous rappelez aussi l'assignation de sortie (Patch Link Output) liée. Vous pouvez aussi amener le curseur sur les boîtes de paramètres et changer de bibliothèque.

## Mise à jour automatique de la mémoire de scène (Auto Update)

Si la case de sélection “Scene MEM Auto Update” est activée à la page “Setup | Prefer1” (voyez page 250), les changements sont automatiquement stockés dans une “**mémoire fantôme**”. Chaque mémoire de scène dispose d'une mémoire fantôme. Cette fonction s'appelle **Auto Update**.

Lorsque la fonction Auto Update est active, les éditions de paramètres effectuées après le chargement de la scène sont stockées dans la mémoire fantôme. Lors d'un chargement ultérieur de la scène, vous avez le choix entre les réglages originaux et ceux de la mémoire fantôme.

Aussi, **même après avoir chargé les réglages originaux d'une scène, vous pouvez charger la version éditée de la mémoire fantôme afin de retrouver les derniers changements.**

Les indicateurs d'édition permettent de vérifier facilement les réglages actuels: réglages originaux ou réglages fantômes.

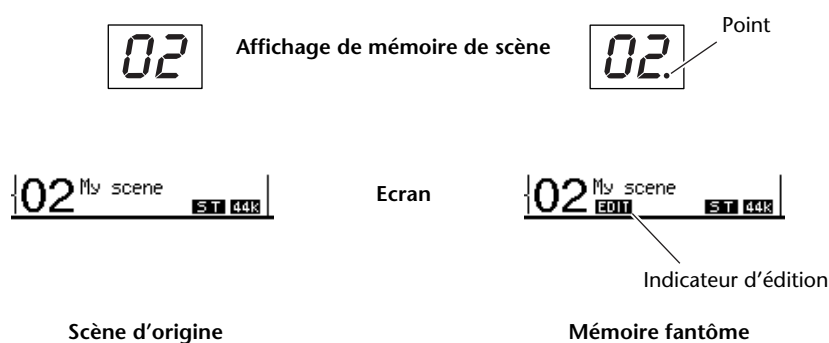

Dans le cas du chargement d'une scène fantôme, la version en cours d'édition est mémorisée lors de la sauvegarde de la scène. (Le contenu de la mémoire originale est alors identique à celui de la mémoire fantôme.) Lors du chargement de scènes dans un automix ou via MIDI (changements de programme), le contenu de la mémoire originale est toujours chargé, même si la fonction Auto Update est active.

## Transitions entre deux scènes (Fade Time)

Vous pouvez déterminer séparément la vitesse du changement de niveau ( curseurs) pour tous les canaux d'entrée et de sortie entre l'ancienne et la nouvelle scène. Cette fonction s'appelle "Fade Time". Sa plage de réglage est de 0–30 secondes (par pas de 0,1s) pour chaque canal. Les réglages Fade Time sont conservés dans chaque scène.

### Réglage Fade Time des canaux d'entrée

Pour régler le paramètre Fade Time des canaux d'entrée 1–48, appuyez sur la touche DISPLAY ACCESS [SCENE] jusqu'à ce que la page "Scene | In Fade" s'affiche. Amenez le curseur sur la boîte du paramètre voulu et réglez la valeur Fade Time avec la molette de paramètre ou les touches [INC]/[DEC].

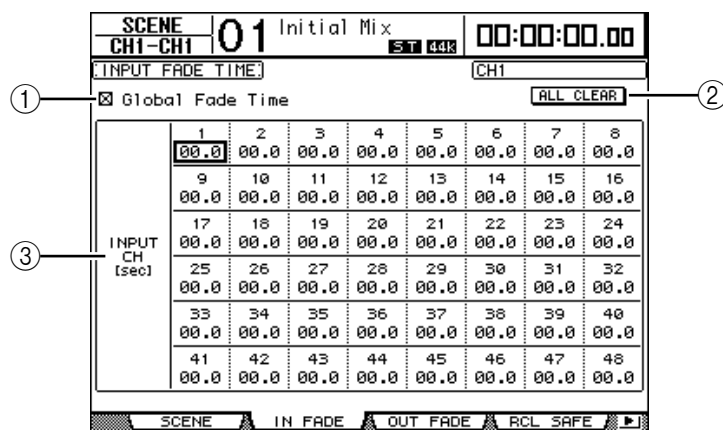

#### ① Global Fade Time

Quand cette case de sélection est cochée, le chargement de scène s'effectue avec le réglage Fade Time actuellement défini. (Dans ce cas, les réglages Fade Time de la scène chargée sont temporairement ignorés.) Cette case de sélection fonctionne en tandem avec la page "Out Fade".

#### ② ALL CLEAR

Ce bouton permet de ramener tous les paramètres "Fade Time" des canaux sur "00.0" seconde.

#### ③ INPUT CH1–48

Ces paramètres permettent de régler la fonction "Fade Time" de chaque canal d'entrée entre 00.0 et 30.0 secondes. Le réglage "Fade Time" d'un canal jumelé fonctionne en tandem avec celui de son partenaire.

#### **Astuce:**

- Si, après avoir réglé le paramètre Fade Time, vous manipulez un curseur pendant le chargement d'une scène, le réglage Fade Time du curseur en question sera ignoré.
- Vous pouvez copier le réglage Fade Time du canal d'entrée actuellement choisi dans tous les canaux d'entrée en "double-cliquant" sur la touche [ENTER]. Cette fonction pratique permet d'utiliser la même transition pour tous les canaux.



## Réglage Fade Time des canaux de sortie

Pour régler le paramètre Fade Time des canaux de sortie (sortie stéréo, bus 1–8, bus Aux 1–8), appuyez sur la touche DISPLAY ACCESS [SCENE] jusqu'à ce que la page "Scene | Out Fade" s'affiche.

L'utilisation de cette fonction est similaire à celle de la page "In Fade".

The screenshot shows the 'SCENE | Out Fade' menu. At the top, it displays 'SCENE 01 Initial Mix' and a time counter '00:00:00.00'. Below this, there are options for 'OUTPUT FADE TIME' and 'STEREO'. A checkbox for 'Global Fade Time' is checked. The main part of the screen is a table with columns for channels 1 through 8. There are three rows of settings: 'BUS [sec]', 'AUX [sec]', and 'STEREO [sec]'. Each cell in the table contains the value '00.0'. A circled '1' points to the 'BUS' row, a circled '2' points to the 'AUX' row, and a circled '3' points to the 'STEREO' row. At the bottom of the screen, there is a status bar with 'SCENE', 'IN FADE', 'OUT FADE', and 'RCL SAFE' indicators.

	1	2	3	4	5	6	7	8
BUS [sec]	00.0	00.0	00.0	00.0	00.0	00.0	00.0	00.0
AUX [sec]	00.0	00.0	00.0	00.0	00.0	00.0	00.0	00.0
STEREO [sec]	00.0							

### ① BUS1–8

Règlent le paramètre "Fade Time" de chaque bus (1–8) entre 00.0 et 30.0 secondes.

### ② AUX1–8

Règlent le paramètre "Fade Time" des bus Aux 1–8.

### ③ STEREO

Règle le paramètre "Fade Time" de la sortie stéréo.

**Astuce:** Vous pouvez copier le réglage Fade Time du canal de sortie actuellement choisi dans tous les canaux de sortie en "double-cliquant" sur la touche [ENTER].

## Recall Safe: exception pour certains paramètres

Lors du chargement d'une scène, tous les paramètres de mixage sont normalement concernés. Cependant, il peut arriver que **certaines réglages de canaux donnés doivent être conservés** alors que tous les autres paramètres (même pour ces canaux) doivent être chargés. Les réglages Recall Safe sont sauvegardés dans les mémoires de scène.

Pour régler la fonction Recall Safe, appuyez sur la touche DISPLAY ACCESS [SCENE] jusqu'à ce que la page "Scene | Rcl Safe" s'affiche.

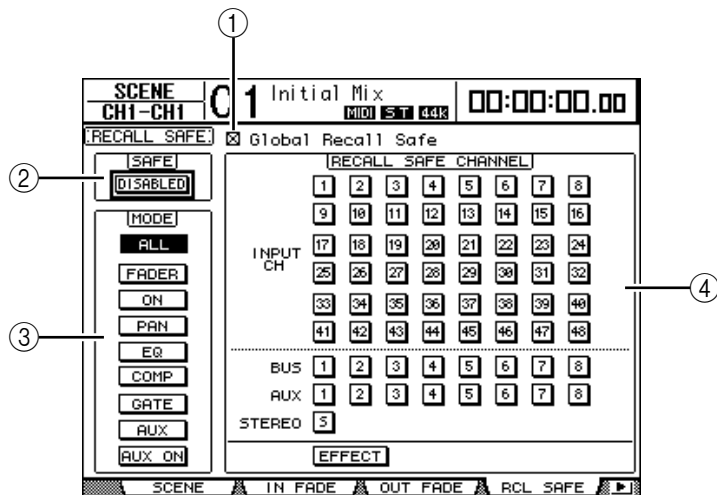

### ① Global Recall Safe

Quand cette case de sélection est cochée, les réglages Recall Safe sauvegardés dans les scènes sont ignorés et les réglages actuels sont utilisés.

### ② SAFE

Ce paramètre sert à activer/couper la fonction Recall Safe.

### ③ MODE

Les boutons MODE suivants permettent de déterminer les paramètres qui seront protégés dans les canaux verrouillés par la fonction "Recall Safe". Voici la correspondance entre les boutons MODE et les paramètres:

- **ALL** ..... Tous les paramètres
- **FADER**..... Réglage du curseur
- **ON**..... Canal actif/coupé
- **PAN**..... Position stéréo du canal
- **EQ** ..... Egalisation du canal
- **COMP**..... Réglages de compresseur du canal
- **GATE** ..... Réglages de Gate du canal
- **AUX** ..... Niveaux d'envoi Aux du canal
- **AUX ON** ..... Réglages Aux Send actifs/coupés

**Astuce:** Le bouton ALL ne peut pas être activé en même temps que les autres boutons.

### ④ Section RECALL SAFE CHANNEL

Cette section permet de choisir les canaux qui ne sont pas concernés par les chargements de scènes, y compris les canaux d'entrée 1–48, les bus 1–8, les bus Aux 1–8, la sortie stéréo et les processeurs d'effets internes. La fonction Recall Safe porte uniquement sur les canaux et effets dont les boutons sont actifs.

## Changement de la séquence des scènes (Sort)

Vous pouvez changer l'ordre des mémoires de scène.

- 1 Appuyez sur la touche DISPLAY ACCESS [SCENE] jusqu'à ce que la page d'écran "Scene | Sort" s'affiche.

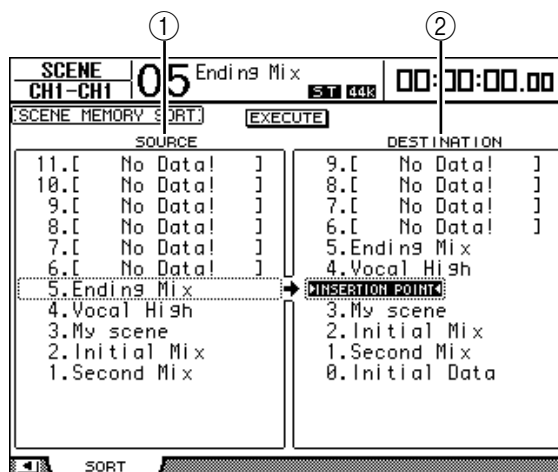

- 2 Amenez le curseur dans le cadre SOURCE (①) de la colonne de gauche et choisissez la mémoire de scène que vous voulez déplacer avec la molette de paramètre ou les touches [INC]/[DEC].
- 3 Amenez le curseur dans le cadre DESTINATION (②) de la colonne de droite et choisissez la position à laquelle la mémoire de scène sélectionnée à gauche doit être insérée avec la molette de paramètre ou les touches [INC]/[DEC].
- 4 Appuyez sur la touche [ENTER] pour confirmer la nouvelle séquence.  
Les numéros des mémoires de scène changent en conséquence.



# 15 Bibliothèques (Libraries)

Ce chapitre décrit les diverses bibliothèques de la DM1000.

## A propos des bibliothèques

La DM1000 propose 9 bibliothèques différentes dans lesquelles vous pouvez conserver les paramètres de canaux, les réglages d'assignation d'entrée (Input Patch), d'assignation de sortie (Output Patch), les paramètres des effets ainsi que d'autres réglages. En outre, vous pouvez rapidement charger les données archivées dans ces bibliothèques afin de retrouver des réglages antérieurs.

Voici les bibliothèques de la DM1000:

- Channel Library (bibliothèque de canal)
- Input Patch Library (assignations d'entrée)
- Output Patch Library (assignations de sortie)
- Effects Library (bibliothèque d'effets)
- Bus to Stereo Library (assignations Bus–Stereo)
- Gate Library (bibliothèque des réglages Gate)
- Compressor Library (bibliothèque des réglages de compresseur)
- EQ Library (bibliothèque des réglages d'égalisation)
- Surround Monitor Library

### Astuce:

- Vous pouvez archiver les données Library sur le disque dur de votre ordinateur grâce au logiciel Studio Manager fourni. Veillez toujours à archiver vos réglages importants.
- Vous pouvez aussi archiver les réglages des bibliothèques sur un appareil de stockage MIDI externe tel qu'un archiveur MIDI par transfert MIDI Bulk Dump (voyez page 246).

## Fonctionnement général des bibliothèques

Le mode d'utilisation des bibliothèques est globalement identique.

### 1 Choisissez les pages de la bibliothèque voulue avec les touches en face avant.

La procédure de sélection des pages d'écran varie selon la bibliothèque envisagée. Pour en savoir plus sur le choix de la page de bibliothèque voulue, voyez la fin de ce chapitre.

Pour l'exemple suivant, nous partons du principe que vous avez choisi la page de la bibliothèque Input Patch.

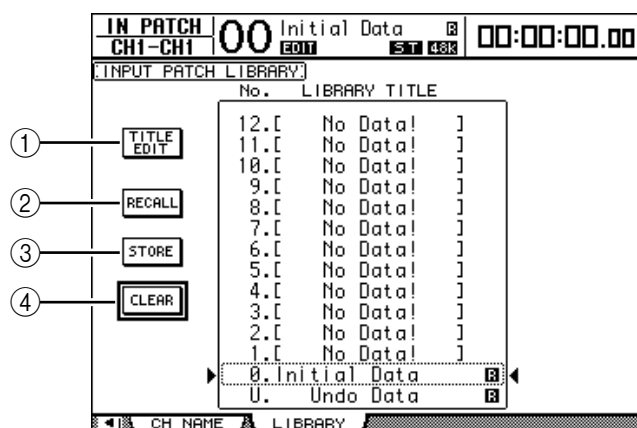

La liste des noms de bibliothèques est affichée au centre de la page d'écran. Pour les bibliothèques vides, le message "No Data!" est affiché dans la colonne des noms.

Les mémoires contenant des réglages non modifiables sont indiquées par un "R" (pour "Read-Only") affiché à côté de leur nom. Vous ne pouvez pas sauvegarder, effacer ni éditer le nom de ces mémoires.

"0" et "U" sont des mémoires spéciales que vous ne pouvez pas modifier. La mémoire "0" sert à retrouver tous les réglages initiaux des paramètres. En chargeant la mémoire "U", vous retrouvez les réglages en vigueur avant le chargement ou la sauvegarde.

## 2 Choisissez la bibliothèque voulue avec la molette de paramètre ou les touches [INC]/[DEC].

Le cadre en pointillé indique la bibliothèque sélectionnée.

## 3 Amenez le curseur sur un des boutons suivants et appuyez sur la touche [ENTER].

### ① TITLE EDIT

Sélectionnez ce bouton pour afficher la fenêtre "Title Edit"; celle-ci permet d'éditer le nom de la bibliothèque. Amenez le curseur sur le bouton OK et appuyez sur la touche [ENTER] pour confirmer le nom. Voyez page 30 pour en savoir plus sur l'édition des noms.

### ② RECALL

Ce bouton charge les réglages de la bibliothèque sélectionnée. Si vous avez activé l'option "Recall Confirmation" à la page "Setup | Prefer1", la DM1000 affiche une demande de confirmation au préalable.

### ③ STORE

Ce bouton mémorise les réglages de la bibliothèque sélectionnée. Avant la sauvegarde des réglages, vous pouvez définir ou modifier le nom de la mémoire avec la fenêtre "Title Edit". Voyez page 30 pour en savoir plus sur l'édition des noms.

Vous pouvez désactiver cette fenêtre en réglant le paramètre "Store Confirmation" sur Off à la page "Setup | Prefer1". Si vous ne définissez pas de nom avec la fenêtre "Title Edit", la mémoire sera baptisée "New Data".

### ④ CLEAR

Ce bouton efface le contenu de la bibliothèque sélectionnée. Par mesure de précaution, la DM1000 affiche une demande de confirmation après que vous ayez enfoncé la touche [ENTER]. Pour effacer les réglages, amenez le curseur sur le bouton OK de la fenêtre de confirmation et appuyez sur la touche [ENTER].

**Remarque:** Une fois que vous avez effacé le contenu d'une mémoire, ses réglages sont irrémédiablement perdus. Vérifiez donc toujours que vous ne risquez pas d'effacer des réglages importants à conserver.

## Travail avec les bibliothèques

### Channel Library (bibliothèque de canal)

La bibliothèque de canal permet de sauvegarder et de charger les réglages des canaux d'entrée et de sortie. Cette bibliothèque propose 2 programmes usine et 127 mémoires utilisateur (que vous pouvez charger et modifier).

Vous pouvez uniquement charger les réglages de “même catégorie” que ceux des canaux actuellement sélectionnés dans la bibliothèque de canal. Exemple: si vous avez sélectionné un canal d'entrée, vous ne pouvez charger que des réglages s'appliquant à un canal d'entrée. Vous ne pouvez donc pas charger ces réglages pour un bus, un envoi ou la sortie stéréo. Exception: les mémoires “0” et “1” peuvent être chargées pour n'importe quel canal.

Voici comment utiliser la bibliothèque de canal:

#### 1 Appuyez sur la touche DISPLAY ACCESS [VIEW] puis sur la touche [F3].

La page “View | Library” apparaît.

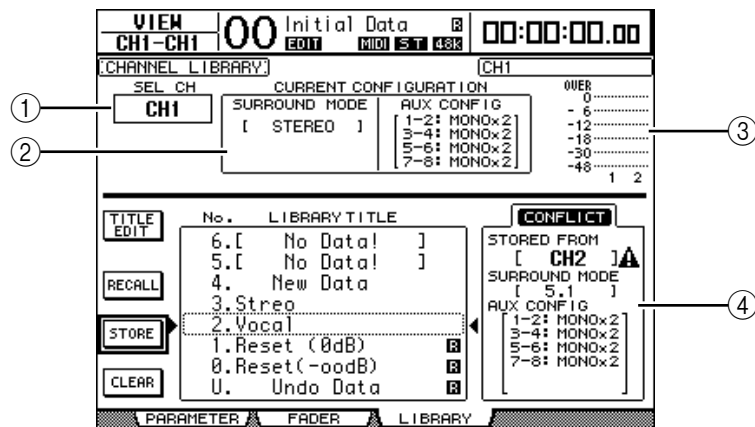

#### ① SEL CH

Ce paramètre indique le canal actuellement sélectionné.

#### ② Section CURRENT CONFIGURATION

Lorsqu'un canal d'entrée est sélectionné, le mode Surround et la configuration des bus Aux sont affichés ici.

#### ③ Indicateurs de niveau

Ces indicateurs affichent le niveau du canal actuellement sélectionné et du partenaire jumelé disponible.

#### ④ STORED FROM

Indique le canal d'où proviennent les réglages de la mémoire. Si la mémoire de bibliothèque actuellement choisie contient des réglages de canal d'entrée, l'écran affichera aussi le mode Surround et les informations concernant le jumelage des bus Aux en dessous de ce paramètre.

**2 Servez-vous des touches LAYER pour sélectionner une couche et choisissez les canaux avec les touches [SEL].**

Pour en savoir plus sur les fonctions Store et Recall, voyez “Fonctionnement général des bibliothèques” à la page 165.

Si vous choisissez des réglages d’un type de canal ne correspondant pas au type du canal de destination, un triangle d’avertissement (▲) ainsi que le message “CONFLICT” s’afficheront à côté du paramètre STORED FROM. Ce triangle d’avertissement vous indique que les réglages de canal que vous tentez de charger ne sont pas disponibles pour le canal actuellement choisi.

Cet avertissement apparaît aussi lorsque les réglages de mode Surround, de paires Aux et d’autres paramètres mémorisés que vous avez choisis ne sont pas disponibles pour le canal de destination. Toutefois, si la catégorie de canal est identique pour la mémoire et la destination, vous pourrez charger les réglages, même lorsque les symboles d’avertissement sont affichés. (Pour les paramètres sans correspondance, la DM1000 utilisera les réglages contenus dans la mémoire à charger.)

Voici les mémoires préprogrammées dans la bibliothèque Channel Library:

N°	Nom du preset	Description
0	Reset (−∞ dB)	Cette mémoire initialise tous les paramètres du canal sélectionné et ramène le curseur sur (−∞ dB).
1	Reset (0 dB)	Cette mémoire initialise tous les paramètres du canal sélectionné et ramène le curseur sur le niveau nominal (0 dB).

**Input Patch Library (assignations d’entrée)**

La bibliothèque Input Patch Library permet de sauvegarder et de charger tous les réglages des canaux d’entrée. Cette bibliothèque propose un programme usine et 32 mémoires utilisateur (que vous pouvez charger et modifier).

Pour accéder à la bibliothèque Input Patch, appuyez sur la touche DISPLAY ACCESS [INPUT PATCH] jusqu’à ce que la page d’écran “In Patch | Library” s’affiche. Pour en savoir plus sur la sauvegarde et le chargement des mémoires, voyez “Fonctionnement général des bibliothèques” à la page 165.

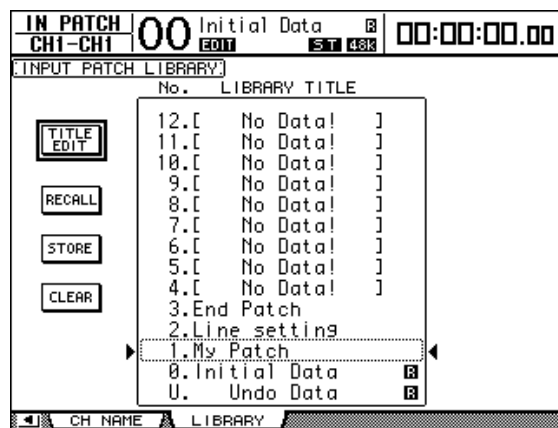

La mémoire préprogrammée Input Patch “0” contient les réglages suivants:

Canaux d’entrée 1–16	Connecteurs INPUT 1–16
Canaux d’entrée 17–24	Canaux 1–8 du Slot 1
Canaux d’entrée 25–32	Canaux 1–8 du Slot 2
Canaux d’entrée 33–40	Sorties 1 & 2 des processeurs d’effets internes 1–4
Canaux d’entrée 41–44	2TRD1 & D2
Canaux d’entrée 45–48	Connecteurs OMNI IN 1–4



## Output Patch Library (assignations de sortie)

La bibliothèque Output Patch Library permet de sauvegarder et de charger tous les réglages des canaux de sortie. Cette bibliothèque propose un programme usine et 32 mémoires utilisateur (que vous pouvez charger et modifier).

Pour accéder à la bibliothèque Output Patch, appuyez sur la touche DISPLAY ACCESS [OUTPUT PATCH] jusqu'à ce que la page d'écran "Out Patch | Library" s'affiche.

Pour en savoir plus sur la sauvegarde et le chargement des mémoires, voyez "Fonctionnement général des bibliothèques" à la page 165.

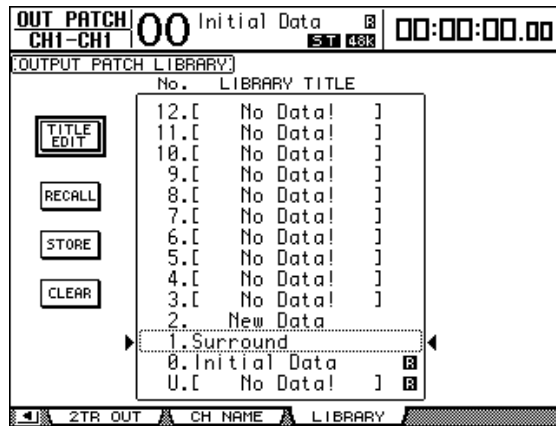

La mémoire préprogrammée Output Patch "0" contient les réglages suivants:

Connecteurs OMNI OUT 1-8	Bus Aux 1-8
Connecteurs OMNI OUT 9-10	Canaux gauche et droit de la sortie stéréo
Connecteurs OMNI OUT 11-12	Control Room Monitor L & R
Canaux 1-8 du Slot 1	BUS1-BUS8
Canaux 9-16 du Slot 1	BUS1-BUS8
Canaux 1-8 du Slot 2	BUS1-BUS8
Canaux 9-16 du Slot 2	BUS1-BUS8
2TR OUT DIGITAL1 (L)	Canal gauche de la sortie stéréo
2TR OUT DIGITAL1 (R)	Canal droit de la sortie stéréo
2TR OUT DIGITAL2 (L)	Canal gauche de la sortie stéréo
2TR OUT DIGITAL2 (R)	Canal droit de la sortie stéréo

## Effects Library (bibliothèque d'effets)

La bibliothèque d'effets permet de sauvegarder et de charger les programmes des processeurs d'effets internes 1-4. Cette bibliothèque propose 52 programmes usine et 76 programmes utilisateur (que vous pouvez charger et modifier).

**Remarque:**

- Les réglages de la bibliothèque Effects sont utilisés en commun par les processeurs d'effets 1-4. Toutefois, seul le processeur d'effets 1 permet la sauvegarde et le chargement de réglages d'effets Surround.
- Le chargement de certains types d'effets pour le processeur d'effets 1 désactive les processeurs 2-4.

Pour pouvoir sauvegarder et charger les réglages d'effets, vous devez d'abord choisir la page du processeur d'effets interne ad hoc.

Pour accéder à la bibliothèque Effects, appuyez sur la touche DISPLAY ACCESS [EFFECT] jusqu'à ce que la page d'écran du processeur voulu s'affiche.

Chaque processeur d'effets dispose des pages de bibliothèque suivantes:

- Bibliothèque du processeur d'effets interne 1 Page "FX1 Lib"
- Bibliothèque du processeur d'effets interne 2 Page "FX2 Lib"
- Bibliothèque du processeur d'effets interne 3 Page "FX3 Lib"
- Bibliothèque du processeur d'effets interne 4 Page "FX4 Lib"

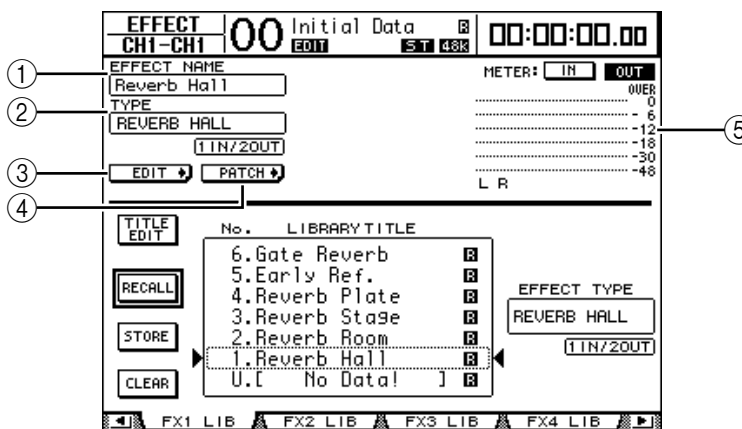

① **EFFECT NAME**

Affiche le nom de la mémoire d'effet actuellement utilisée par le processeur d'effets.

② **TYPE**

Indique le type d'effet actuellement utilisé par le processeur d'effets. Les numéros des canaux d'entrée et de sortie des effets actuellement choisis apparaissent en dessous du paramètre TYPE.

③ **EDIT**

Amenez le curseur sur ce bouton et appuyez sur la touche [ENTER] pour afficher la page "Effect | FX1 Edit", "FX2 Edit", "FX3 Edit" ou "FX4 Edit" afin de régler les paramètres de l'effet en question.

④ **PATCH**

Amenez le curseur sur ce bouton et appuyez sur la touche [ENTER] pour afficher la page "In Patch | Effect" afin de régler les assignations d'entrée et de sortie des processeurs d'effets 1-4.

⑤ **Indicateurs de niveau**

Ces indicateurs affichent les niveaux d'entrée ou de sortie du processeur d'effets actuellement choisi. Le bouton IN permet d'afficher les niveaux d'entrée et le bouton OUT les niveaux de sortie.

Pour en savoir plus sur la sauvegarde et le chargement des mémoires, voyez "Fonctionnement général des bibliothèques" à la page 165.

Les tableaux suivants indiquent les réglages préprogrammés dans la bibliothèque d'effets:

• **Reverb**

N°	Nom du preset	Type	Description
1	Reverb Hall	REVERB HALL	Réverbération d'une salle de concert avec Gate
2	Reverb Room	REVERB ROOM	Réverbération d'une pièce avec Gate
3	Reverb Stage	REVERB STAGE	Réverbération pour chant avec Gate
4	Reverb Plate	REVERB PLATE	Simulation d'une réverbération par plaque avec Gate
5	Early Ref.	EARLY REF.	Premières réflexions (sans réverbération ultérieure)
6	Gate Reverb	GATE REVERB	Premières réflexions avec Gate
7	Reverse Gate	REVERSE GATE	Premières réflexions inversées avec Gate

- Delay

N°	Nom du preset	Type	Description
8	Mono Delay	MONO DELAY	Delay mono simple
9	Stereo Delay	STEREO DELAY	Delay stéréo simple
10	Mod.delay	MOD.DELAY	Delay simple avec modulation
11	Delay LCR	DELAY LCR	Delay avec 3 retards (gauche, milieu, droite)
12	Echo	ECHO	Delay stéréo avec feedback croisé

- Effets de modulation

N°	Nom du preset	Type	Description
13	Chorus	CHORUS	Chorus
14	Flange	FLANGE	Flanger
15	Symphonic	SYMPHONIC	Effet conçu par Yamaha avec une modulation plus pleine et plus complexe qu'un effet chorus.
16	Phaser	PHASER	Phaser à 16 niveaux
17	Auto Pan	AUTO PAN	Effet Pan automatique
18	TREMOLO	TREMOLO	Trémolo (modulation de volume)
19	HQ.Pitch	HQ.PITCH	Pitch Shifter mono produisant un résultat stable
20	Dual Pitch	DUAL PITCH	Pitch Shifter stéréo
21	Rotary	ROTARY	Simulation d'un haut-parleur rotatif
22	Ring Mod.	RING MOD.	Ring modulator
23	Mod.Filter	MOD.FILTER	Effet de filtre modulé

- Effets pour guitare

N°	Nom du preset	Type	Description
24	Distortion	DISTORTION	Distorsion
25	Amp Simulate	AMP SIMULATE	Simulation d'un ampli de guitare

- Effets dynamiques

N°	Nom du preset	Type	Description
26	Dyna.Filter	DYNA.FILTER	Filtre à contrôle dynamique
27	Dyna.Flange	DYNA.FLANGE	Flanger à contrôle dynamique
28	Dyna.Phaser	DYNA.PHASER	Phaser à contrôle dynamique

- **Combinaisons d'effets**

N°	Nom du preset	Type	Description
29	Rev+Chorus	REV+CHORUS	Réverbération et chorus connectés en parallèle
30	Rev->Chorus	REV->CHORUS	Réverbération et chorus connectés en série
31	Rev+Flange	REV+FLANGE	Réverbération et flanger connectés en parallèle
32	Rev->Flange	REV->FLANGE	Réverbération et flanger connectés en série
33	Rev+Sympho.	REV+SYMPHO.	Réverbération et effet Symphonic connectés en parallèle
34	Rev->Sympho.	REV->SYMPHO.	Réverbération et effet Symphonic connectés en série
35	Rev->Pan	REV->PAN	Réverbération et Auto Pan connectés en série
36	Delay+ER.	DELAY+ER.	Delay et effet de premières réflexions connectés en parallèle
37	Delay->ER.	DELAY->ER.	Delay et effet de premières réflexions connectés en série
38	Delay+Rev	DELAY+REV	Delay et réverbération connectés en parallèle
39	Delay->Rev	DELAY->REV	Delay et réverbération connectés en série
40	Dist->Delay	DIST->DELAY	Distorsion et delay connectés en série

- **Divers**

N°	Nom du preset	Type	Description
41	Multi.Filter	MULTI.FILTER	Filtre paramétrique à trois bandes (24 dB/octave)
42	Freeze	FREEZE	Echantillonneur simple
43	Stereo Reverb	ST REVERB	Réverbération stéréo
44	Reverb 5.1	REVERB 5.1	Réverbération avec 6 canaux pour surround 5.1
45 <sup>1</sup>	Octa Reverb	OCTA REVERB <sup>2</sup>	Réverbération avec 8 canaux
46 <sup>1</sup>	Auto Pan 5.1	AUTO PAN 5.1	Auto Pan avec 6 canaux pour surround 5.1
47 <sup>1</sup>	Chorus 5.1	CHORUS 5.1	Chorus avec 6 canaux pour surround 5.1
48 <sup>1</sup>	Flange 5.1	FLANGE 5.1	Flanger avec 6 canaux pour surround 5.1
49 <sup>1</sup>	Sympho. 5.1	SYMPHO. 5.1	Effet Symphonic avec 6 canaux pour surround 5.1
50	M. Band Dyna.	M. BAND DYNA.	Processeur de dynamique multibande
51 <sup>1</sup>	Comp 5.1	COMP 5.1 <sup>2</sup>	Compresseur multibande pour surround 5.1
52 <sup>1</sup>	Compand 5.1	COMPAND 5.1 <sup>2</sup>	Compander multibande pour surround 5.1

1. Ces effets ne sont disponibles que pour le processeur d'effets 1.

2. Le chargement de ces types d'effets pour le processeur d'effets 1 désactive les processeurs d'effets 2 à 4.

**Remarque:**

- Les effets comportant "5.1" dans leur nom sont des effets multicanaux compatibles avec le mode Surround 5.1. Pour que ces effets produisent un rendement optimum, branchez les sorties de 6 canaux à un système 5.1.
- Le choix de l'effet REVERB 5.1, OCTA REVERB, COMP 5.1 ou COMPAND 5.1 pour le processeur d'effets 1 désactive les processeurs 2 à 4.

## Bus to Stereo Library (assignations Bus→Stereo)

Vous pouvez aussi conserver les assignations des bus au bus stéréo (niveaux et positions stéréo des signaux des bus 1–8 acheminés au bus stéréo). Cette bibliothèque propose un programme usine et 32 mémoires utilisateur (que vous pouvez charger et modifier).

Pour accéder à la bibliothèque Bus to Stereo, appuyez sur la touche SELECTED CHANNEL [DISPLAY] jusqu'à ce que la page d'écran "Routing | Library" s'affiche.

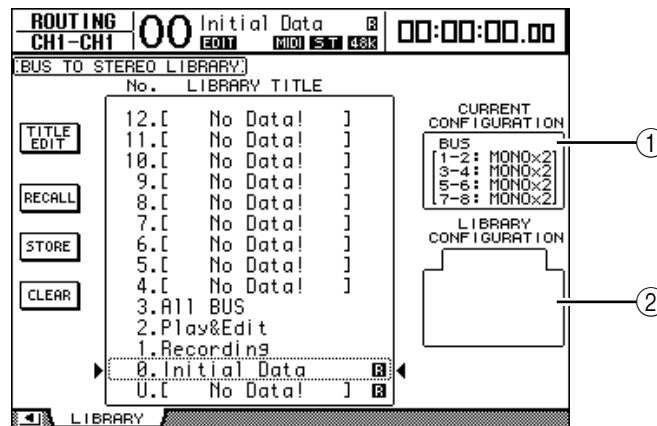

### ① Section CURRENT CONFIGURATION

Affiche les informations de jumelage de bus (1–8) pour la configuration actuelle.

**Remarque:** Vous pouvez uniquement charger les mémoires de la bibliothèque Bus to Stereo dont la configuration de jumelage des bus (1–8) est identique à celle de la configuration actuelle.

### ② Cadre LIBRARY CONFIGURATION

Affiche les informations de jumelage de bus pour la configuration sauvegardée dans la mémoire sélectionnée actuellement. Lorsque la configuration actuelle ne correspond pas à celle de la mémoire, l'avertissement "CONFLICT" apparaît dans le cadre LIBRARY CONFIGURATION. Vous pouvez toutefois charger la mémoire en question.

Pour en savoir plus sur la sauvegarde et le chargement des mémoires, voyez "Fonctionnement général des bibliothèques" à la page 165.

## Gate Library (bibliothèque des réglages Gate)

La bibliothèque Gate permet de sauvegarder et de charger les réglages Gate du canal d'entrée actuel. Cette bibliothèque propose 4 programmes usine et 124 mémoires utilisateur (que vous pouvez charger et modifier).

Voici comment utiliser la bibliothèque Gate:

### 1 Appuyez sur la touche DISPLAY ACCESS [DYNAMICS] puis sur la touche [F2].

La page “Dynamics | Gate Lib” s’affiche.

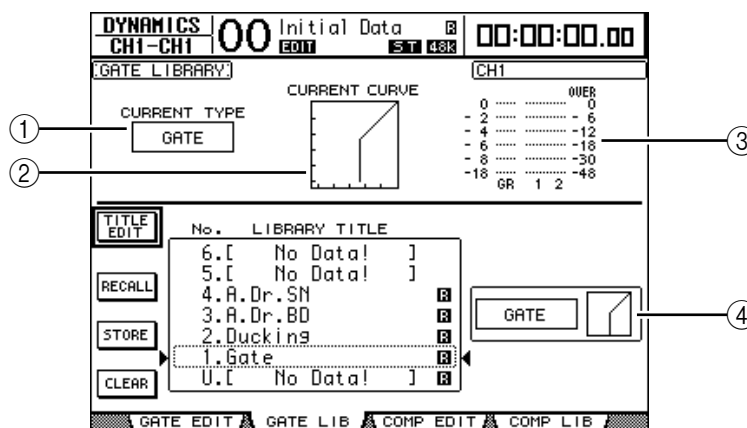

#### ① CURRENT TYPE

Indique le type de réglage Gate du canal d'entrée actuel (Gate ou Ducking).

#### ② CURRENT CURVE

Cette courbe montre le rapport de niveau après traitement du canal d'entrée actuel avec le Gate.

#### ③ Indicateurs de niveau GR

Ces indicateurs de niveau montrent la réduction de gain (GR) appliquée par le Gate ainsi que le niveau de sortie du canal d'entrée actuel et de son partenaire disponible.

#### ④ Section Type & Curve

Le type (Gate ou Ducking) et la courbe des réglages de la mémoire sélectionnée sont affichés ici.

**Astuce:** Si vous sélectionnez un bus Aux (1–8), un bus (1–8) ou la sortie stéréo et que l'élément choisi ne dispose pas de Gate, la DM1000 affichera le message “XXX HAS NO GATE!” (où “XXX” identifie le signal).

### 2 Servez-vous des touches LAYER pour sélectionner une couche et choisissez les canaux avec les touches [SEL].

Sauvegardez les réglages Gate du canal choisi ou chargez les réglages de la bibliothèque Gate dans les canaux. Pour en savoir plus sur la sauvegarde et le chargement des mémoires, voyez “Fonctionnement général des bibliothèques” à la page 165.

Le tableau suivant donne la liste des réglages préprogrammés dans la bibliothèque Gate:

N°	Nom du preset	Type	Description
1	Gate	GATE	Gate
2	Ducking	DUCKING	Ducking
3	A. Dr. BD	GATE	Présélection de Gate pour grosse caisse acoustique
4	A. Dr. SN	GATE	Présélection de Gate pour caisse claire acoustique

## Compressor Library (bibliothèque des réglages de compresseur)

Cette bibliothèque permet de sauvegarder et de charger les réglages Comp (compresseur) des canaux d'entrée, des bus 1–8, des bus Aux 1–8 et de la sortie stéréo. Cette bibliothèque propose 36 programmes usine et 92 mémoires utilisateur (que vous pouvez charger et modifier).

Voici comment utiliser la bibliothèque Compressor:

- 1 Appuyez sur la touche **DISPLAY ACCESS [DYNAMICS]** puis sur la touche **[F4]**. La page "Dynamics | Comp Lib" s'affiche.

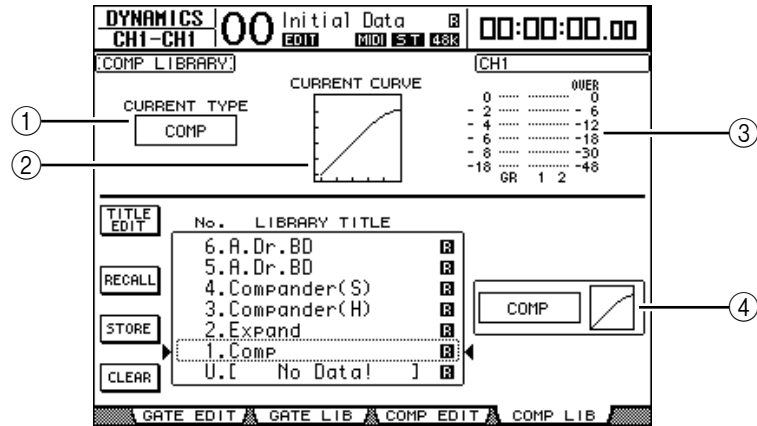

① **CURRENT TYPE**

Indique le type de réglages Comp (Compressor, Expander, Compander Soft, Compander Hard) du canal sélectionné.

② **CURRENT CURVE**

Cette courbe montre le rapport de niveau après traitement du canal d'entrée actuel avec le compresseur.

③ **Indicateurs de niveau GR**

Ces indicateurs de niveau montrent la réduction de gain (GR) appliquée par le compresseur ainsi que le niveau de sortie du canal d'entrée actuel et de son partenaire disponible.

④ **Section Type & Curve**

Le type et la courbe des réglages de la mémoire sélectionnée sont affichés ici.

- 2 Servez-vous des touches **LAYER** pour sélectionner une couche et choisissez les canaux avec les touches **[SEL]**.

Sauvegardez les réglages de compresseur du canal choisi ou chargez les réglages de la bibliothèque Comp dans les canaux. Pour en savoir plus sur la sauvegarde et le chargement des mémoires, voyez "Fonctionnement général des bibliothèques" à la page 165.

Le tableau suivant indique les réglages préprogrammés dans la bibliothèque Compressor:

N°	Nom du preset	Type	Description
1	Comp	COMP	Compresseur qui diminue le niveau global. Idéal pour le mixage stéréo ou pour paires stéréo de canaux d'entrée ou de sortie.
2	Expand	EXPAND	Expander
3	Compander (H)	COMPAND-H	Compander hard
4	Compander (S)	COMPAND-S	Compandeur soft
5	A. Dr. BD	COMP	Compresseur pour grosse caisse acoustique

N°	Nom du preset	Type	Description
6	A. Dr. BD	COMPAND-H	Compander hard pour grosse caisse acoustique
7	A. Dr. SN	COMP	Compresseur pour caisse claire acoustique
8	A. Dr. SN	EXPAND	Expander pour caisse claire acoustique
9	A. Dr. SN	COMPAND-S	Compander soft pour caisse claire acoustique
10	A. Dr. Tom	EXPAND	Expander pour toms acoustiques. Comprime d'éventuelles résonances des toms lorsqu'on ne joue pas dessus. Améliore la séparation des micros.
11	A. Dr. OverTop	COMPAND-S	Compander doux soulignant l'attaque et les données spatiales de cymbales enregistrées avec des micros suspendus. Ici aussi, le niveau est réduit tant que l'on ne joue pas sur la cymbale, ce qui améliore la séparation des micros.
12	E. B. Finger	COMP	Compresseur qui égalise l'attaque ou le volume du jeu aux doigts sur une basse électrique.
13	E. B. Slap	COMP	Compresseur qui égalise l'attaque ou le volume d'un son de basse électrique frappée.
14	Syn. Bass	COMP	Compresseur qui ajuste ou souligne le niveau d'une basse synthé.
15	Piano1	COMP	Compresseur qui rend un son de piano plus brillant.
16	Piano2	COMP	Autre version du programme 15 qui change l'attaque et le volume général en utilisant un seuil plus bas.
17	E. Guitar	COMP	Compresseur pour guitare d'accompagnement électrique jouant des accords ou des arpèges. La sonorité est fort tributaire du style de jeu.
18	A. Guitar	COMP	Compresseur pour guitare acoustique (tant pour des notes individuelles que pour des arpèges).
19	Strings1	COMP	Compresseur pour cordes.
20	Strings2	COMP	Variation du programme 19, pour altos et violoncelles.
21	Strings3	COMP	Variation du programme 20, pour cordes graves (violoncelle ou contrebasse).
22	BrassSection	COMP	Compresseur pour sons de cuivres avec une attaque rapide et forte.
23	Syn. Pad	COMP	Compresseur pour instruments de musique dotés de sonorités douces qui, selon les sons envisagés, pourraient être trop diffus (comme des nappes d'accords). Conçu pour empêcher un son trop diffus.
24	SamplingPerc	COMPAND-S	Compresseur pour rendre des sons échantillonnés aussi puissants et impressionnants que les originaux. Pour sons de percussion.
25	Sampling BD	COMP	Variation du programme 24, pour sons échantillonnés de grosse caisse.
26	Sampling SN	COMP	Variation du programme 25, pour sons de caisse claire échantillonnés.
27	Hip Comp	COMPAND-S	Variation du programme 26, pour boucles d'échantillons et phrases.
28	Solo Vocal1	COMP	Compresseur idéal pour les voix solo.
29	Solo Vocal2	COMP	Variation du programme 28.
30	Chorus	COMP	Variation du programme 28, pour chœurs.
31	Click Erase	EXPAND	Programme expander permettant de comprimer les bruits de la piste de synchronisation arrivant via le casque du musicien.
32	Announcer	COMPAND-H	Programme Hard Compander qui réduit le niveau de la musique de fond pour rendre le commentaire plus clair.
33	Limiter1	COMPAND-S	Programme Soft Compander avec un Release lent.
34	Limiter2	COMP	Programme de compression qui comprime les crêtes de signal.
35	Total Comp1	COMP	Compresseur qui diminue le niveau global. Idéal pour le mixage stéréo ou pour paires stéréo de canaux d'entrée ou de sortie.
36	Total Comp2	COMP	Variation du programme 35 mais avec plus de compression.



## EQ Library (bibliothèque d'égaliseurs)

Cette bibliothèque permet de sauvegarder et de charger les réglages d'égaliseur (EQ) des canaux d'entrée, des bus 1–8, des bus Aux 1–8 et de la sortie stéréo. Cette bibliothèque propose 40 programmes usine et 160 mémoires utilisateur (que vous pouvez charger et modifier).

Voici comment utiliser la bibliothèque d'égaliseurs:

- 1 Appuyez sur la touche **SELECTED CHANNEL EQUALIZER [DISPLAY]** jusqu'à ce que la page "EQ | EQ Library" s'affiche.

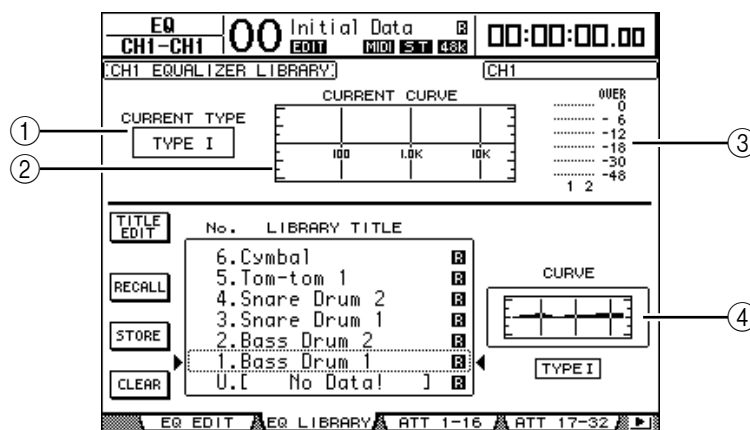

- 1 **CURRENT TYPE**

Indique le type de filtre (TYPE I ou TYPE II) utilisé par le canal actuel.

- 2 **CURRENT CURVE**

Indique la courbe de fréquence des réglages EQ actuels.

- 3 **Indicateurs de niveau**

Ces indicateurs montrent le niveau après égalisation du canal d'entrée actuel et de son partenaire disponible.

- 4 **Section Type & Curve**

Indique le type et la courbe de fréquence des réglages de la mémoire EQ sélectionnée.

- 2 Servez-vous des touches **LAYER** pour sélectionner une couche et choisissez les canaux avec les touches **[SEL]**.

Sauvegardez les réglages EQ du canal choisi ou chargez les réglages de la bibliothèque EQ dans les canaux. Pour en savoir plus sur la sauvegarde et le chargement des mémoires, voyez "Fonctionnement général des bibliothèques" à la page 165.

Le tableau suivant indique les réglages préprogrammés dans la bibliothèque EQ:

N°	Nom du preset	Description
1	<b>Bass Drum 1</b>	Souligne les basses de la grosse caisse ainsi que l'attaque.
2	<b>Bass Drum 2</b>	Crée une crête autour de 80Hz, produisant un son serré et rigide.
3	<b>Snare Drum 1</b>	Met en valeur les sons "secs" et les rimshots.
4	<b>Snare Drum 2</b>	Souligne les fréquences typiques de ce son de caisse claire rock classique.
5	<b>Tom-tom 1</b>	Souligne l'attaque des toms et crée un long étouffement.
6	<b>Cymbal</b>	Souligne l'attaque des cymbales Crash et allonge l'étouffement "pétillant".
7	<b>High Hat</b>	A utiliser pour un charleston très bref; souligne le médium-aigu.
8	<b>Percussion</b>	Souligne l'attaque et clarifie l'aigu d'instruments tels que des shakers, cabasas et congas.

N°	Nom du preset	Description
9	<b>E. Bass 1</b>	Rend le son de basse électrique plus puissant en coupant les fréquences ultra-graves.
10	<b>E. Bass 2</b>	A la différence du programme 9, celui-ci souligne les graves de la basse électrique.
11	<b>Syn. Bass 1</b>	A utiliser avec une basse synthé aux graves accentués.
12	<b>Syn. Bass 2</b>	Accentue l'attaque particulière de ce type de basse.
13	<b>Piano 1</b>	Rend un son de piano plus brillant.
14	<b>Piano 2</b>	Souligne l'attaque et les graves de pianos lorsqu'il est utilisé avec un compresseur.
15	<b>E. G. Clean</b>	A utiliser pour un enregistrement ligne d'une guitare électrique ou semi-acoustique, pour durcir légèrement le son.
16	<b>E. G. Crunch 1</b>	Corrige les fréquences d'un son de guitare légèrement saturé.
17	<b>E. G. Crunch 2</b>	Variation du programme 16.
18	<b>E. G. Dist. 1</b>	Rend un son de guitare fort saturé plus clair.
19	<b>E. G. Dist. 2</b>	Variation du programme 18.
20	<b>A. G. Stroke 1</b>	Accentue la brillance d'une guitare acoustique.
21	<b>A. G. Stroke 2</b>	Variation du programme 20. Vous pouvez aussi l'utiliser avec des sons de guitare qui viennent du ventre.
22	<b>A. G. Arpeg. 1</b>	Réglage idéal pour arpèges de guitare acoustique.
23	<b>A. G. Arpeg. 2</b>	Variation du programme 22.
24	<b>Brass Sec.</b>	A utiliser avec trompettes, trombones ou saxo. Avec un seul instrument, ajustez la fréquence HIGH ou HIGH-MID.
25	<b>Male Vocal 1</b>	Pour voix d'homme. Ajustez le réglage HIGH ou HIGH-MID selon le timbre de la voix.
26	<b>Male Vocal 2</b>	Variation du programme 25.
27	<b>Female Vo. 1</b>	Pour voix de femme. Ajustez le réglage HIGH ou HIGH-MID selon le timbre de la voix.
28	<b>Female Vo. 2</b>	Variation du programme 27.
29	<b>Chorus&amp;Harmo</b>	Pour chorale/chœurs. Les rend plus brillants.
30	<b>Total EQ 1</b>	A utiliser sur le bus STEREO lors du mixage. Pour plus d'effet, ajoutez un compresseur.
31	<b>Total EQ 2</b>	Variation du programme 30.
32	<b>Total EQ 3</b>	Variation du programme 30. Utilisez ces programmes pour des paires de canaux d'entrée ou de sortie.
33	<b>Bass Drum 3</b>	Variation du programme 1. Le grave et le médium sont atténués.
34	<b>Snare Drum 3</b>	Variation du programme 3. Elle crée un son relativement épais.
35	<b>Tom-tom 2</b>	Variation du programme 5. Le médium et l'aigu sont accentués.
36	<b>Piano 3</b>	Variation du programme 13.
37	<b>Piano Low</b>	Pour la partie basse du piano lorsqu'il est enregistré en stéréo.
38	<b>Piano High</b>	Pour la partie haute du piano lorsqu'il est enregistré en stéréo.
39	<b>Fine-EQ Cass</b>	Pour enregistrer sur ou d'une cassette et rendre le son plus clair.
40	<b>Narrator</b>	Pour enregistrer une voix lisant un texte.

## Surround Monitor Library

Cette bibliothèque permet de sauvegarder et de charger les réglages Surround Monitor. Elle propose un programme usine permettant d'initialiser les réglages Surround Monitor et 32 mémoires utilisateur (que vous pouvez charger et modifier).

Pour accéder à la bibliothèque Surround Monitor, appuyez sur la touche MONITOR [DISPLAY] jusqu'à ce que la page "Monitor | Surr Lib" s'affiche. Pour en savoir plus sur la sauvegarde et le chargement des mémoires, voyez "Fonctionnement général des bibliothèques" à la page 165.

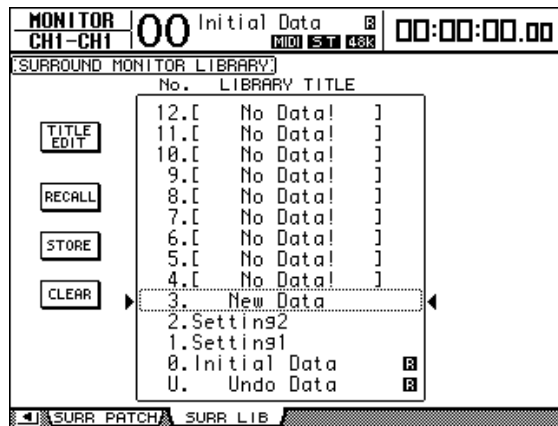



# 16 Automix

Ce chapitre décrit la fonction Automix servant à automatiser les opérations de mixage en temps réel et vous explique comment utiliser cette fonction.

## A propos de la fonction Automix

La fonction Automix de la DM1000 permet une automatisation dynamique de tous les paramètres de mixage dont les niveaux, le statut actif/coupé des canaux, la position stéréo, le Surround Pan, les envois Aux, le réglage actif/coupé des envois Aux, les réglages d'égalisation et les effets.

Vous pouvez enregistrer divers événements de mixage dans un automix. En outre, vous pouvez effectuer des enregistrements Punch In/Out des canaux ou des paramètres en temps réel et éditer la majorité des paramètres en pas à pas, en les plaçant au 1/4 de frame près. Vous pouvez aussi automatiser les paramètres définis aux couches Remote ainsi que le chargement de mémoires de scène et autres. Vous obtenez ainsi une automatisation de mixage combinant des "instantanés" de réglages et des changements dynamiques des paramètres de mixage.

La bibliothèque "Automix Library" peut contenir jusqu'à 16 automix. En outre, vous pouvez archiver un automix ou le contenu entier de la bibliothèque Automix sur un appareil de stockage MIDI externe tel qu'un archiveur MIDI (avec Bulk Dump).

Vous pouvez enregistrer les paramètres suivants dans un Automix:

Paramètres	Canaux d'entrée	Bus Master	Envoi Aux Master	Bus stéréo
Niveau du canal ( curseur)	○	○	○	○
Statut des canaux (ON/OFF)	○	○	○	○
Pan	○	—	—	—
Surround Pan, niveau LFE et DIV	○	—	—	—
EQ (F, Q, G, On/Off)	○	○	○	○
Niveau d'envoi Aux 1-8	○	—	—	—
Statut actif/coupé des envois Aux 1-8	○	—	—	—
Chargement de scènes				
Chargement de mémoires EQ, Gate, Comp, effet, canal				
Paramètres d'effet (mais pas tous)				
Couches Remote "User Defined" ( curseurs, [ON], encodeurs)				

## Préparer l'enregistrement d'un automix

Cette section décrit les préparatifs à effectuer avant de lancer l'enregistrement d'un automix.

### Choix de la source de code temporel

Suivez les étapes ci-dessous pour définir la source de code temporel et la résolution en frame utilisées par la fonction Automix de la DM1000.

#### 1 Appuyez sur la touche DISPLAY ACCESS [SETUP] jusqu'à ce que la page d'écran "Setup | Time Ref" s'affiche.

Cette page permet de choisir la source de code temporel pour la fonction Automix et le port recevant ce code temporel..

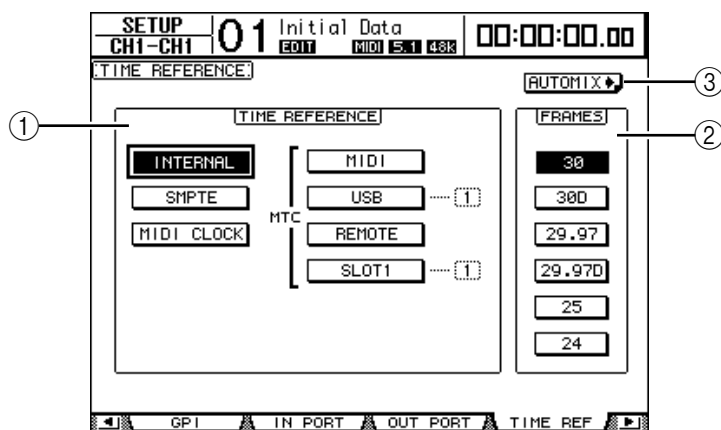

#### ① Section TIME REFERENCE

Choisissez une des sources de code temporel suivantes pour la fonction Automix:

- **INTERNAL** ..... Code temporel interne
- **SMPTE** ..... Code SMPTE reçu via le connecteur TIME CODE INPUT SMPTE
- **MIDI CLOCK**..... Signal MIDI Clock reçu via le connecteur Rx PORT (défini à la page "Setup | MIDI/Host")
- **MTC-MIDI** ..... MTC (MIDI Time Code) reçu via le connecteur MIDI IN
- **MTC-USB** ..... MTC reçu via le connecteur USB
- **MTC-REMOTE** ..... MTC reçu via le connecteur REMOTE
- **MTC-SLOT1** ..... MTC reçu via le Slot 1 (uniquement si vous avez installé une carte optionnelle MY8-mLAN dans le Slot 1)

#### ② FRAMES

Ces boutons de paramètre permettent de choisir la résolution SMPTE/MTC en frames.

#### ③ Bouton **AUTOMIX** ↓

Amenez le curseur sur ce bouton et appuyez sur la touche [ENTER]. La DM1000 affiche alors la page "Automix | Main".

#### 2 Amenez le curseur sur la section TIME REFERENCE et choisissez la source de code temporel voulue.

- 3 Si vous optez pour le code temporel "INTERNAL", "SMPTE" ou "MTC", amenez le curseur sur un des boutons de paramètre FRAMES afin de choisir la résolution en frames.

Si la DM1000 reçoit un code temporel dont la résolution en frames diffère du réglage choisi, le message d'erreur "Frame Mismatch!" s'affichera. Ainsi, si vous choisissez le code temporel SMPTE, le message d'erreur "Frame Jump!" pourrait apparaître selon la résolution en frames sélectionnée.

- 4 Si vous avez choisi MIDI CLOCK, appuyez sur la touche DISPLAY ACCESS [SETUP] jusqu'à ce que la page d'écran "Setup | MIDI/Host" s'affiche (voyez page 236). Choisissez ensuite le connecteur ou le Slot recevant le signal MIDI Clock dans la boîte de paramètre Rx PORT.

**Astuce:**

- Si vous choisissez MIDI CLOCK comme source, la fonction Automix réagira aux messages MIDI Start, Stop, et Continue.
- Si la résolution en frames diffère de celle en vigueur durant l'enregistrement de l'automix, ce dernier sera néanmoins reproduit correctement. En revanche, un automix enregistré avec une source MIDI Clock et un automix enregistré avec une autre source de synchronisation ne sont pas compatibles.

## Créer une carte des types de mesures (Time Signature Map)

Si vous souhaitez synchroniser un automix sur un signal MIDI CLOCK, il faut programmer le type de mesure utilisé au départ ainsi que d'éventuels changements (aux bons endroits). (Le cas échéant, il pourrait y avoir un décalage entre le timing de votre morceau et la position Automix lorsque vous lancez la reproduction en milieu de morceau.)

- 1 Appuyez sur la touche DISPLAY ACCESS [SETUP] jusqu'à ce que la page d'écran "Setup | Time Sig" s'affiche.

Cette page permet de choisir le numéro d'une mesure dans la colonne MEAS et de spécifier le type de mesure (Time Signature) dans la colonne TIME. Par défaut, le type de la première mesure est réglé sur 4/4.

- 2 Pour changer le type de la mesure initiale, amenez le curseur sur la valeur TIME de la première mesure et choisissez le type de mesure voulu avec la molette de paramètre ou les touches [INC]/[DEC].
- 3 Pour introduire un changement de type de mesure, sélectionnez le numéro de la mesure voulue dans une boîte vide de la colonne MEAS et spécifiez le type de mesure désiré dans la colonne TIME.

Pour supprimer un changement de mesure, sélectionnez-le et appuyez sur [ENTER]. Le premier événement de mesure (tout au début) ne peut pas être supprimé.

## Enregistrement d'un automix

Cette section décrit le processus général d'enregistrement d'un automix. Nous verrons ainsi comment créer un nouvel automix et comment enregistrer les événements des curseurs, touches [ON] et d'autres commandes en temps réel.

### Créer un nouvel automix

Suivez les étapes ci-dessous pour créer un nouvel automix et choisissez les paramètres que vous comptez y enregistrer.

- 1 Branchez une source de code temporel à la DM1000.
- 2 Choisissez la source de code temporel à la page "Setup | Time Ref" (voyez page 182).  
Si vous avez choisi le code temporel MIDI CLOCK, créez une carte des types de mesures (voyez page 183).
- 3 Appuyez sur la touche DISPLAY ACCESS [AUTOMIX] jusqu'à ce que la page d'écran "Automix | Main" s'affiche.

Cette page permet de régler les paramètres de base de la fonction Automix, d'enregistrer et de reproduire des automix.

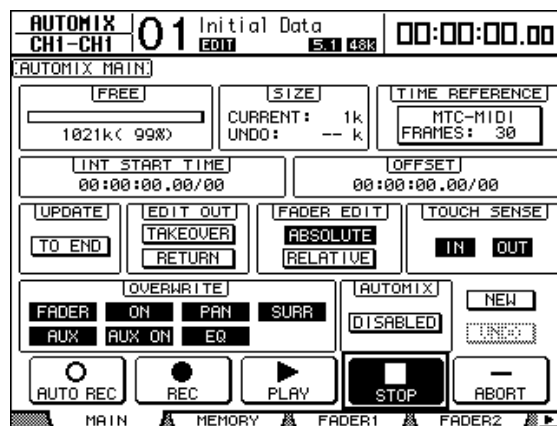

- 4 Amenez le curseur sur le bouton NEW dans le coin inférieur droit de la page et appuyez sur la touche [ENTER].

L'écran affiche une fenêtre vous demandant de confirmer la création d'un nouvel automix.



- 5 Amenez le curseur sur le bouton YES puis appuyez sur la touche [ENTER].  
Vous venez de créer un nouvel automix.
- 6 Amenez le curseur sur le bouton AUTOMIX DISABLED/ENABLED et appuyez sur la touche [ENTER] pour l'activer (ENABLED).  
La fonction Automix est activée.



## 7 Utilisez les boutons de la section OVERWRITE pour sélectionner les paramètres de mixage qui doivent être enregistrés.

Les sept boutons de la section OVERWRITE permettent de choisir les paramètres de mixage à enregistrer dans l'automix. Voyez page 187 pour en savoir plus.

- **FADER**.....Position du curseur
- **ON**.....Canal activé/coupé (touches [ON])
- **PAN**.....Position stéréo (Pan)
- **SURR**.....Position Surround Pan
- **AUX**.....Niveau d'envoi Aux
- **AUX ON**.....Aux Send actifs/coupés
- **EQ**.....Réglages EQ

## Enregistrer le premier événement

Suivez les étapes ci-dessous pour choisir les canaux et lancer l'enregistrement de l'automix.

### 1 Amenez le curseur sur le bouton REC en bas de la page et appuyez sur la touche [ENTER].

Le bouton REC se met à clignoter, vous indiquant que la fonction Automix est prête à enregistrer.

**Astuce:** Vous pouvez aussi appuyer sur le bouton AUTO REC (au lieu du bouton REC) puis enfoncer [ENTER] pour activer le mode de préparation à l'enregistrement de la fonction Automix. Le choix de REC ou de AUTO REC influence la manière dont vous annulez le mode de préparation à l'enregistrement.

### 2 Appuyez sur la touche [AUTO] en face avant.

Le témoin de cette touche s'allume. Si vous activez le témoin de la touche [AUTO] quand le bouton REC est allumé ou clignote à la page "Automix Main", les touches [SEL] permettront d'activer/de désactiver la fonction Automix de chaque canal ou d'activer/de couper chaque canal.

Selon le statut du bouton REC à la page "Main", voici le résultat produit sur les canaux en enfonçant leur touche [SEL]:

- **Quand le bouton REC clignote ou est allumé:**

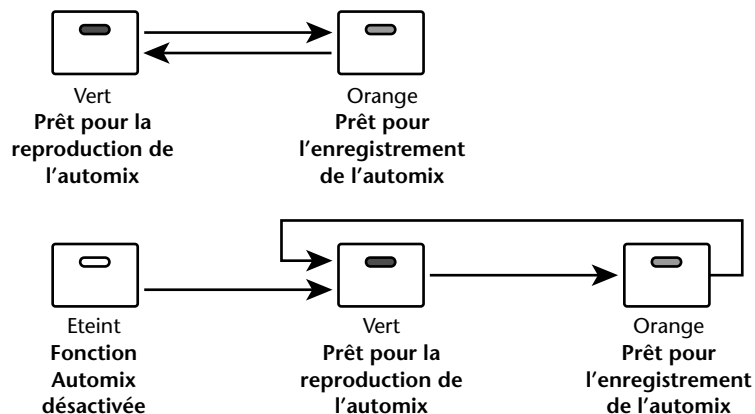

- **Quand le bouton REC est éteint:**

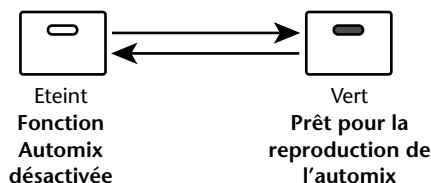

### 3 Choisissez la couche contenant les canaux à enregistrer et enfoncez les touches [SEL] des canaux correspondants.

Les témoins des touches s'allument en orange. Les canaux en question sont prêts pour l'enregistrement.

### 4 Démarrez la source de code temporel.

Les boutons REC et PLAY sont contrastés et l'enregistrement démarre. Les témoins des touches [SEL] (qui se sont allumés à l'étape 3) changent de couleur et passent de l'orange au rouge (indiquant que l'enregistrement est en cours).

### 5 Réglez les curseurs, encodeurs, touches [ON] et autres commandes des canaux choisis à l'étape 3.

**Astuce:** Vous pouvez, si nécessaire, couper des canaux à l'enregistrement (Punch Out) en appuyant sur leur touche [SEL], de sorte que le témoin passe du rouge au vert.

### 6 Vous pouvez enregistrer des événements d'égalisation en effectuant les réglages voulus dans la section SELECTED CHANNEL du canal actuellement choisi.

Pour choisir d'autres canaux, appuyez sur la touche [AUTO] afin d'éteindre son témoin et sélectionnez les canaux voulus avec les touches [SEL].

**Astuce:** Les chargements de scènes et de mémoires sont toujours enregistrés, quels que soient le choix opéré dans la section OVERWRITE et le statut de la touche [SEL].

### 7 Pour arrêter l'enregistrement de l'automix, coupez la source de code temporel ou amenez le curseur sur le bouton STOP de la page et appuyez sur [ENTER].

Un message vous demande si vous voulez mettre à jour les données automix existantes (et ainsi conserver les éditions que vous venez d'enregistrer).

Amenez le curseur sur YES et appuyez sur la touche [ENTER] pour actualiser les données ou amenez le curseur sur NO et appuyez sur [ENTER] pour annuler les éditions et retrouver la version précédente. Une fois les données Automix actualisées, vous pouvez retrouver les données antérieures (à condition de ne pas entamer d'autre enregistrement). Pour ce faire, amenez le curseur sur le bouton UNDO de la page "Main" et appuyez sur [ENTER].

**Astuce:**

- Quand vous arrêtez l'enregistrement de l'automix, tous les canaux sont désactivés et les témoins des touches [SEL] s'allument en vert.
- Si, à l'étape 1, vous avez utilisé le bouton AUTO REC au lieu du bouton REC, le bouton AUTO REC continuera de clignoter après l'arrêt de l'enregistrement automix. Ce qui vous permet de poursuivre l'enregistrement en relançant la source de code temporel. Pour annuler le mode de préparation à l'enregistrement, amenez le curseur sur le bouton AUTO REC et appuyez sur la touche [ENTER].
- Si le réglage "Mix Update Confirmation" des préférences est désactivé à la page "Setup | Prefer3", la fenêtre de confirmation de mise à jour des données Automix ne s'affichera pas. Les réglages enregistrés seront donc conservés d'office.

**Remarque:**

- Vous pouvez effectuer un nouvel enregistrement des événements autant de fois que vous le voulez. Cependant, souvenez-vous que contrairement à la première prise, toute prise ultérieure écrase les événements existants pour le paramètre actif (Punch-In).
- Pour limiter les risques de perte de réglages importants, vous pouvez restreindre vos Punch In/Punch Out aux seuls paramètres nécessaires grâce aux boutons de la section OVERWRITE.

## Enregistrement de paramètres

Le tableau suivant résume les opérations d'enregistrement disponibles pour chaque paramètre avec la fonction Automix.

Paramètres	Canal	OVERWRITE	Opérations	Paires/groupes
Niveau du canal ( curseurs)	Canaux d'entrée	FADER	Sélectionnez une couche de canaux d'entrée (Layer), réglez Fader Mode sur "Fader" et utilisez les curseurs.	Les valeurs des curseurs de paires de canaux et des groupes de curseurs sont enregistrées ensemble.
	Bus, bus Aux		Sélectionnez la couche "Master", réglez Fader Mode sur "Fader" et utilisez les curseurs.	
	Bus stéréo		Utilisez le curseur stéréo.	
Canal activé/coupé (ON/OFF)	Canaux d'entrée	ON	Sélectionnez une couche de canaux d'entrée (Layer) et utilisez les touches [ON].	Le statut [ON] des paires de canaux et de canaux groupés est enregistré ensemble.
	Bus, bus Aux		Sélectionnez la couche "Master" et utilisez les touches [ON].	
	Bus stéréo		Utilisez la touche Stereo Out [ON].	
Pan	Canaux d'entrée	PAN	Sélectionnez une couche de canaux d'entrée, réglez Encoder Mode sur "Pan", utilisez les encodeurs (et la commande PAN de la section SELECTED CHANNEL PAN).	En mode "Gang" ou "Inverse-Gang", les paires de canaux sont enregistrées ensemble.
Surround Pan	Canaux d'entrée	SURR	Utilisez le joystick. Si un paramètre Surround est assigné aux encodeurs, utilisez aussi les encodeurs.	Si le bouton ST LINK de la page "Surround Edit" est activé, les canaux voisins sont enregistrés.
EQ (F, Q, G, On/Off)	Canaux d'entrée, bus, bus Aux, bus stéréo	EQ	Utilisez la section SELECTED CHANNEL EQUALIZER (si une fonction EQ est assignée aux encodeurs, vous pouvez aussi les utiliser).	Les réglages EQ de paires de canaux ou d'un groupe EQ sont enregistrés ensemble.
Niveau d'envoi Aux 1-8	Canaux d'entrée	AUX	Si Fader Mode est réglé sur "Aux", utilisez les curseurs. Si Encoder Mode est réglé sur "Aux", servez-vous des encodeurs (vous pouvez aussi utiliser les pages "Aux Send" ou "Aux View").	Les niveaux d'envoi AUX des paires de canaux sont enregistrés ensemble. (Si le bus AUX fait partie d'une paire, le niveau d'envoi s'applique aux 2 bus AUX.)
Statut actif/coupé des envois Aux 1-8	Canaux d'entrée	AUX ON	Utilisez les pages "Aux Send" ou "Aux View".	Les statuts d'envoi AUX des paires de canaux sont enregistrés ensemble. (Si le bus AUX fait partie d'une paire, le statut d'envoi s'applique aux 2 bus AUX.)
Charger des scènes	—	—	Utilisez la section SCENE MEMORY de la page "Scene Memory".	—
Charger d'autres mémoires	EQ, Gate, Comp, Effects, Channel	—	Utilisez la page "Library" correspondante.	—
Paramètres d'effet (si disponibles)	Processeurs d'effets 1-4	—	Utilisez la page correspondante.	—
Couches "User Defined" Remote	Curseurs	FADER	Sélectionnez la couche "User Defined" Remote; utilisez les curseurs.	—
	Touches [ON]	ON	Sélectionnez la couche "User Defined" Remote; utilisez les touches [ON].	—
	Encodeurs	PAN	Sélectionnez la couche "User Defined" Remote; utilisez les encodeurs.	—

## Punch In/Out

Lors de l'enregistrement de l'automix, vous pouvez effectuer un Punch In/Out afin de modifier ou d'ajouter des événements. Vous pouvez activer (Punch In) et couper (Punch Out) des canaux à l'enregistrement en appuyant sur leur touche [SEL] ou effectuer un Punch In/Out de paramètres donnés avec d'autres commandes.

### Punch In/Out avec les touches [SEL]

Voici comment activer (Punch In) et couper (Punch Out) des canaux à l'enregistrement avec leur touche [SEL].

- 1 Utilisez les boutons de la section OVERWRITE pour sélectionner les paramètres de mixage à enregistrer.**
- 2 Amenez le curseur sur le bouton REC ou AUTO REC en bas de la page et appuyez sur la touche [ENTER].**
- 3 Appuyez sur la touche [AUTO].**

Le témoin de cette touche s'allume. Vérifiez alors que les témoins des touches [SEL] de tous les canaux (y compris des canaux à activer pour l'enregistrement) sont allumés en vert.

- 4 Lancez la source de code temporel.**

Les boutons REC et PLAY sont contrastés et l'enregistrement des événements de paramètre est préparé. Toutefois, aucun événement n'est enregistré car vous n'avez pas encore choisi de canal.

- 5 Activez les canaux à l'enregistrement en appuyant sur les touches [SEL] en question.**

Les témoins de ces touches [SEL] s'allument en rouge et les canaux sont en mode de préparation à l'enregistrement.

***Remarque:** Si les canaux activés à l'enregistrement avec Punch In contiennent déjà les événements de paramètres choisis avec la section OVERWRITE, la nouvelle prise écrase de suite les événements existants. Soyez donc attentif lors du choix des paramètres dans la section OVERWRITE, afin de ne pas effacer des événements à conserver.*

- 6 Réglez les paramètres des canaux choisis.**
- 7 Pour couper les canaux à l'enregistrement (Punch Out), appuyez de nouveau sur les touches [SEL] en question.**
- 8 Arrêtez l'automix.**

L'écran affiche une fenêtre vous demandant de confirmer la mise à jour des données de l'automix.

***Astuce:** Vous pouvez aussi procéder en choisissant d'abord les canaux d'enregistrement avec les touches [SEL], en lançant la source de code temporel puis en spécifiant les paramètres voulus pour l'enregistrement Punch In/Out dans la section OVERWRITE.*

### Correction d'événements individuels

Même lorsque des paramètres ont été choisis dans la section OVERWRITE, vous pouvez spécifier un paramètre individuel pour l'enregistrement Punch In. Procédez comme suit:

- 1 Choisissez les paramètres de mixage qui doivent être enregistrés dans la section OVERWRITE.**
- 2 Amenez le curseur sur le bouton REC ou AUTO REC en bas de la page et appuyez sur la touche [ENTER].**

**3 Appuyez sur la touche [AUTO] en face avant.**

Le témoin de cette touche s'allume. Vérifiez que les témoins des touches [SEL] sont allumés en vert pour tous les canaux.

**4 Lancez la source de code temporel.**

Les boutons REC et PLAY sont contrastés et l'enregistrement des événements de paramètre est préparé. Toutefois, aucun événement n'est enregistré car vous n'avez pas encore choisi de canal.

**5 Pour enregistrer des événements individuels, effectuez les opérations décrites dans le tableau suivant.**

Paramètres	Canal	OVERWRITE	Opérations	Punch In	Punch Out
Niveau du canal ( curseurs)	Canaux d'entrée	FADER	Sélectionnez une couche de canaux d'entrée (Layer) et réglez Fader Mode sur "Fader".	Touchez le curseur et réglez le niveau <sup>1</sup>	Relâchez le curseur <sup>2</sup>
	Bus, bus Aux		Réglez Layer sur "Master" et Fader Mode sur "Fader".		
	Bus stéréo		Curseur stéréo		
Pan	Canaux d'entrée	PAN	Réglez Layer sur Canaux d'entrée et Encoder Mode sur "Pan".	Appuyez sur l'encodeur et réglez.	Appuyez de nouveau sur l'encodeur.
Surround Pan	Canaux d'entrée	SURR	Sélectionnez la couche des canaux d'entrée et assignez Surround LFE Level ou Surround Pan Wheel aux encodeurs.	Appuyez sur l'encodeur et réglez.	Appuyez de nouveau sur l'encodeur.
EQ (F, Q, G)	Tous les canaux	EQ	Utilisez la section SELECTED CHANNEL EQUALIZER (si une fonction EQ est assignée aux encodeurs, vous pouvez aussi les utiliser).	Réglez la commande SELECTED CHANNEL <sup>3</sup>	Appuyez sur la touche [SEL].
EQ activé/coupé				Appuyez sur l'encodeur et réglez <sup>4</sup> .	Appuyez de nouveau sur l'encodeur.
Niveau d'envoi Aux 1-8	Canaux d'entrée	AUX	Réglez Layer sur Canaux d'entrée et Fader Mode sur "Aux".	Touchez le curseur et réglez <sup>1</sup> .	Relâchez le curseur <sup>2</sup> .
			Réglez Layer sur Canaux d'entrée et Encoder Mode sur "Aux".	Appuyez sur l'encodeur et réglez.	Appuyez de nouveau sur l'encodeur.
Paramètres d'effet (si disponibles)	Processeurs d'effets 1-4	—	Sélectionnez les processeurs internes.	Amenez le curseur sur la commande de paramètre de la page et appuyez sur [ENTER].	Amenez le curseur sur la commande de paramètre de la page et appuyez sur [ENTER].
Couches "User Defined" Remote	Curseurs	FADER	Sélectionnez la couche "User Defined" Remote.	Touchez le curseur et réglez le niveau <sup>1</sup> .	Relâchez le curseur <sup>2</sup> .
	Encodeurs	PAN	Sélectionnez la couche "User Defined" Remote.	Appuyez sur l'encodeur et réglez.	Appuyez sur l'encodeur.

1. Le bouton TOUCH SENSE IN à la page "Fader1" ou "Fader2" doit être activé.
2. Le bouton TOUCH SENSE OUT à la page "Fader1" ou "Fader2" doit être activé.
3. Le réglage de préférence "Auto EQ Edit" doit être activé.
4. Les paramètres EQ doivent être assignés aux encodeurs.

**6 Arrêtez l'automix.**

L'écran affiche une fenêtre vous demandant de confirmer la mise à jour des données de l'automix.

## Fonctions des touches [SEL] quand le témoin de la touche [AUTO] est allumé

Quand le témoin de la touche [AUTO] est allumé, vous pouvez utiliser les touches [SEL] des canaux pour activer/couper la fonction Automix, préparer/désactiver les canaux pour l'enregistrement et démarrer (Punch In) ou arrêter (Punch Out) l'enregistrement des canaux.

Les témoins des touches [SEL] se comportent de la façon suivante:

- **Eteint** ..... L'enregistrement et la reproduction Automix sont désactivés.
- **Vert** ..... La reproduction Automix est en cours ou à l'arrêt.
- **Orange**..... Le canal est prêt pour l'enregistrement.
- **Rouge**..... Enregistrement Automix en cours.
- **Clignote en rouge** ..... Le mode Edit Out est réglé sur "TAKEOVER" et l'enregistrement des événements de curseur se poursuit après le Punch Out.
- **Clignote en vert** ..... Le mode Edit Out est réglé sur "TAKEOVER" et les curseurs sont désactivés après le Punch Out.

## Ecouter un Automix

Tant que la fonction Automix est active, elle surveille la sortie des signaux de la source de synchronisation et se synchronise au besoin automatiquement sur le code temporel. En cas de non réception de code ou à la fin de l'automix, la reproduction s'arrête automatiquement.

Vous pouvez arrêter la reproduction de l'automix en amenant le curseur sur le bouton STOP ou ABORT de la page "Automix | Main/Memory" et en appuyant sur [ENTER].

La reproduction de l'automix s'arrête lorsque la DM1000 ne reçoit aucun code temporel pendant un certain temps, lorsqu'elle reçoit une commande MIDI Stop (uniquement si la source de code temporel MIDI CLOCK est choisie) ou à la fin de l'automix.

Quand le témoin de la touche [AUTO] est allumé, les témoins des touches [SEL] s'allument en vert pour indiquer les canaux disponibles pour la reproduction Automix. Quand vous désactivez la reproduction Automix d'un canal donné, le témoin de sa touche [SEL] s'éteint. Durant la reproduction, les curseurs gagnent les positions enregistrées (ce qui n'est visible que si vous avez choisi la bonne couche Layer et le bon Fader Mode). Si cela vous dérange, vous pouvez couper les moteurs des curseurs en désactivant le bouton MOTOR à la page "Fader 1" ou "Fader 2" (voyez page 196).

Vous pouvez suivre les événements curseur aux pages "Fader 1" et "Fader 2" (voyez page 196) et d'autres événements aux pages ad hoc. Les événements enregistrés dans le canal actuellement choisi peuvent être contrôlés via les commandes de la section SELECTED CHANNEL et certaines pages d'écran.

**Remarque:** Si le type d'effet utilisé est différent de celui en vigueur lors de l'enregistrement des modifications de paramètres d'effets, ces modifications ne seront pas reproduites. Cependant, elles ne sont pas effacées. Lorsque vous réenregistrez des modifications de paramètres d'effets, nous vous recommandons d'effacer les événements effets existants en "offline".

## Page Automix principale

Cette section présente les paramètres de la page Automix principale. Cette page permet de régler les paramètres de base de la fonction Automix, d'enregistrer et de reproduire des automix. Appuyez sur la touche DISPLAY ACCESS [AUTOMIX] jusqu'à ce que la page d'écran "Automix | Main" s'affiche.

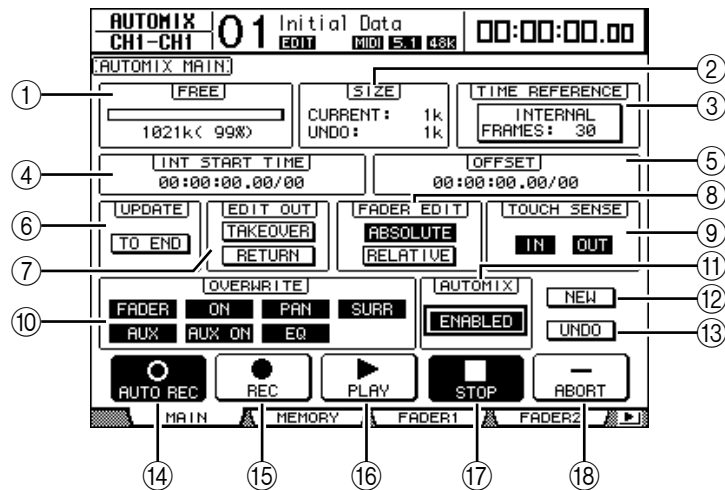

### ① FREE

Indique la capacité de mémoire encore disponible (en kilo-octets, pourcentage et sous forme de barre graphique).

### ② SIZE

Indique le volume des données de l'automix actuel ainsi que des données résidant dans la mémoire tampon (en kilo-octets).

### ③ TIME REFERENCE

Ce cadre affiche la source de synchronisation et la résolution en frames définis à la page "Time Ref" (voyez page 182).

### ④ INT START TIME

Ce paramètre permet de déterminer la position Start du générateur interne de code temporel de la DM1000 en heures, minutes, secondes, frames et subframes. Amenez le curseur sur le chiffre voulu et modifiez sa valeur avec la molette de paramètre ou les touches [INC]/[DEC]. Appuyez sur la touche [ENTER] pour ramener les chiffres actuels sur "00".

### ⑤ OFFSET

Ce paramètre permet de programmer un décalage des données automix par rapport au code temporel d'une source externe de synchronisation (en heures, minutes, secondes, frames et subframes). Choisissez une valeur positive "+" si l'automix doit débuter un peu plus tard que le code temporel. Optez pour une valeur négative "-" si la position zéro de l'automix doit se trouver avant celle du code temporel externe. Appuyez sur la touche [ENTER] pour ramener les chiffres actuels sur "00".

### ⑥ UPDATE

Ce bouton permet de déterminer ce qui arrive aux événements situés derrière la position à laquelle vous désactivez l'enregistrement.

Si vous activez le bouton TO END, la DM1000 efface tous les événements du type sélectionné enregistrés au préalable (à partir de l'endroit où vous avez arrêté le nouvel enregistrement). Cette fonction est par exemple utile si vous souhaitez que les paramètres restent identiques jusqu'à la fin de l'automix.

Quand le bouton TO END est désactivé, les événements existants demeurent tels quels. Lorsque le bouton TO END est activé, la façon dont les événements curseur sont traités dépend des modes Fader Edit et Edit Out en vigueur. Le tableau suivant indique le fonctionnement des curseurs quand le mode Fader Edit est réglé sur “Absolute”.

TO END	“Return”	“Takeover” ou “Off”
DÉSACTIVÉ	<p>Lorsque vous arrêtez l’enregistrement, le curseur en question revient à la position enregistrée au préalable. La vitesse de transition est réglable avec le paramètre “Time” de la page “Fader1” ou “Fader2”.</p>	<p>Lorsque vous arrêtez l’enregistrement, le curseur reste à la position sélectionnée en dernier lieu jusqu’au prochain événement curseur.</p>
ACTIVÉ	<p>Lorsque vous arrêtez l’enregistrement, le curseur en question revient à la position enregistrée au préalable. La vitesse de transition est réglable avec le paramètre “Time” de la page “Fader1” ou “Fader2”. Tous les événements suivants sont effacés. Le curseur reste à cette position jusqu’à la fin de l’automix.</p>	<p>Lorsque vous arrêtez l’enregistrement, le curseur reste à la position sélectionnée en dernier lieu jusqu’à la fin de l’automix car tous les événements suivants sont effacés.</p>

Si le mode Fader Edit est réglé sur “Relative” et que le mode Edit Out est réglé sur “Takeover” ou “Off”, le curseur reste à une position dépendant de la position à laquelle l’enregistrement est arrêté, cela jusqu’à la fin de l’automix.

### ⑦ EDIT OUT

Ce paramètre règle le mode Edit Out: TAKEOVER, RETURN ou OFF (les deux boutons sont désactivés). Ce mode détermine ce qui arrive aux curseurs après la position Punch Out.

Les données de curseur portent sur les niveaux des canaux d’entrée, des bus, des bus Aux, du bus stéréo et les curseurs des couches “User Defined” (Remote).

Le tableau ci-dessous décrit le comportement des curseurs pour chaque mode Edit Out. Vous pouvez définir le temps de transition (“Return Time” ou la durée nécessaire pour

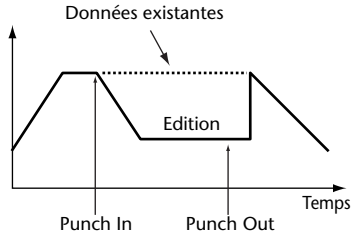
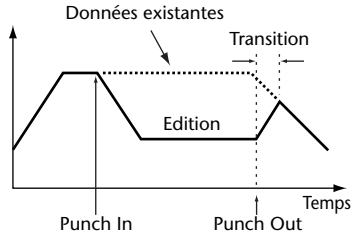
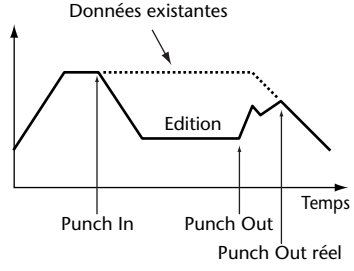

que les curseurs des canaux d'entrée et de sortie retournent à la position antérieure) à la page "Fader1" ou "Fader2" (voyez page 196).

"Off"	"Return"	"Takeover"
<p>Au point Punch Out, le réglage de curseur ne change pas jusqu'à l'événement curseur suivant des données existantes.</p> 	<p>Au point Punch Out, le curseur regagne la position dictée par les données existantes. Le temps de transition est déterminé par le paramètre "Time" de la page "Fader1" ou "Fader2".</p> 	<p>Au point Punch Out, l'enregistrement se poursuit jusqu'à ce que la valeur du curseur croise la valeur des données enregistrées au préalable. Si vous touchez le bouton de curseur au point Punch Out, il est désactivé tant que vous le maintenez.</p>  <p>Dans cet exemple, le Punch Out a été effectué avec [AUTO]. Entre le point Punch Out et la fin réelle de l'enregistrement, nous avons encore déplacé le curseur manuellement.</p>

⑧ FADER EDIT

Ce mode détermine le comportement des curseurs lors de la correction de données existantes (il n'a aucun effet durant la première prise). Vous avez le choix entre ABSOLUTE et RELATIVE.

En mode "Absolute", les valeurs correspondant aux positions des curseurs sont enregistrées (les données existantes de curseur sont effacées). En mode "Relative", les curseurs "ajustent" les valeurs enregistrées au préalable.

Ce réglage s'applique aux curseurs des canaux d'entrée, des bus, des bus Aux, du bus stéréo et aux curseurs des couches "User Defined" (Remote).

Le tableau suivant indique le fonctionnement des curseurs en mode Fader Edit ("TO END": coupé; "Edit Out": coupé).

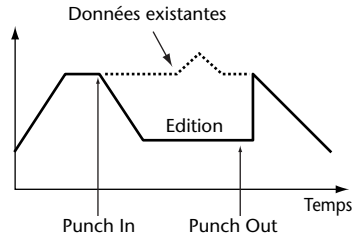
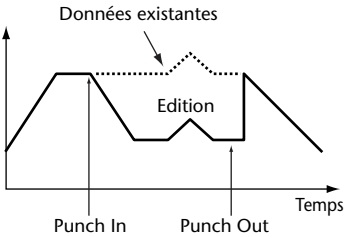
"Absolute"	"Relative"
<p>Les nouvelles données de curseur sont prises au pied de la lettre et les nouvelles valeurs en dB sont enregistrées en effaçant les valeurs originales entre les points Punch In et Out.</p>	<p>Les nouvelles données de curseur sont additionnées aux valeurs originales (et jouent donc un rôle régulateur).</p>
	

⑨ Section TOUCH SENSE

Cette section active ou désactive la fonction Touch Sense pour l'enregistrement des événements de curseur (Punch In/Out). Le bouton IN active la fonction Touch Sense pour le Punch In. Le bouton OUT active Touch Sense pour le Punch Out. Vous pouvez régler ces boutons indépendamment l'un de l'autre. Si le paramètre Fader Touch Sense est réglé sur "Disabled" à la page "Setup | Prefer2", cette section est affichée en gris.

**⑩ Section OVERWRITE**

Cette section permet de choisir les paramètres qui sont enregistrés la première fois puis lors d'éventuelles corrections ultérieures (dans ce cas, vous remplacez les événements originaux par les nouveaux événements du même type). Le réglage OVERWRITE peut être modifié en cours d'enregistrement (voyez page 184).

**⑪ AUTOMIX ENABLED/DISABLED**

Ce paramètre active/coupe la fonction Automix. Quand ce paramètre est réglé sur DISABLE, vous ne pouvez ni reproduire ni enregistrer d'automix.

**⑫ NEW**

Amenez le curseur sur le bouton NEW et appuyez sur la touche [ENTER] pour créer un nouvel automix. Comme il faut toujours un point de départ programmé, le numéro de la mémoire de scène actuelle (chargée en dernier lieu) est entré au début des données quand vous créez un automix. (Vous pouvez cependant éditer cet événement et le remplacer par le numéro de scène voulu.)

**⑬ UNDO**

Amenez le curseur sur ce bouton et appuyez sur la touche [ENTER] pour annuler diverses opérations automix. Au début d'un nouvel enregistrement automix ou avant toute modification des réglages en mode "offline", les réglages actuels de l'automix sont copiés dans la mémoire tampon Undo. Vous pouvez recharger les données du tampon dès que vous arrêtez l'automix. Pour ce faire, amenez le curseur sur le bouton UNDO et appuyez sur [ENTER]. Vous pouvez aussi annuler votre annulation (fonction Redo).

**Astuce:**

- *Le contenu du tampon Undo est perdu à la mise hors tension de la DM1000. Aussi, si vous souhaitez conserver le contenu du tampon Undo, effectuez l'opération Undo puis sauvegardez votre automix.*
- *Vous ne pouvez toutefois pas annuler les opérations effectuées à la page "Event Edit".*

**⑭ AUTO REC**

Amenez le curseur sur le bouton AUTO REC et appuyez sur la touche [ENTER] pour préparer la DM1000 à l'enregistrement Automix. Le bouton est alors contrasté. Quand ce mode est actif, la DM1000 déclenche l'enregistrement de l'automix dès qu'elle reçoit le code temporel ad hoc. Le mode de préparation à l'enregistrement n'est pas annulé quand vous arrêtez l'enregistrement de l'automix. Pour le désactiver, amenez le curseur sur ce bouton et appuyez sur [ENTER].

**⑮ REC**

Amenez le curseur sur le bouton REC et appuyez sur la touche [ENTER] pour préparer la DM1000 à l'enregistrement Automix. Ce bouton se met à clignoter. Quand ce mode est actif, la DM1000 déclenche l'enregistrement de l'automix dès qu'elle reçoit le code temporel ad hoc.

A la différence du bouton AUTO REC, la préparation à l'enregistrement est désactivée dès l'arrêt de l'automix.

Lorsque vous amenez le curseur sur ce bouton et que vous appuyez sur [ENTER] pendant la reproduction d'un automix, la DM1000 active le mode de préparation à l'enregistrement.

**⑯ PLAY**

Lorsque le code temporel interne est utilisé, amenez le curseur sur le bouton PLAY et appuyez sur [ENTER]. L'enregistrement ou la reproduction automix démarre.

Si vous sélectionnez une source externe, la DM1000 lance l'enregistrement ou la reproduction à la réception du code temporel externe et ce bouton est activé automatiquement. Si vous arrêtez l'automix avec le bouton STOP ou ABORT, vous pouvez redémarrer l'enregistrement ou la reproduction avec ce bouton tant que la DM1000 reçoit le code temporel externe.

**17 STOP**

Pour arrêter l'enregistrement ou la reproduction de l'automix, amenez le curseur sur ce bouton et appuyez sur [ENTER]. (Lorsque vous arrêtez l'enregistrement, un message vous demande si vous voulez mettre à jour les données automix existantes). Le bouton reste affiché en contrasté tant que la fonction Automix est à l'arrêt.

**18 ABORT**

Ce bouton annule l'enregistrement automix (les modifications effectuées par le dernier enregistrement sont ignorées).

## Page "Automix Memory"

La page "Automix Memory" permet de sauvegarder et de charger des automix. La partie inférieure reprend les mêmes fonctions qu'à la page principale ("Automix Main").

Appuyez sur la touche DISPLAY ACCESS [AUTOMIX] jusqu'à ce que la page d'écran "Automix | Memory" s'affiche.

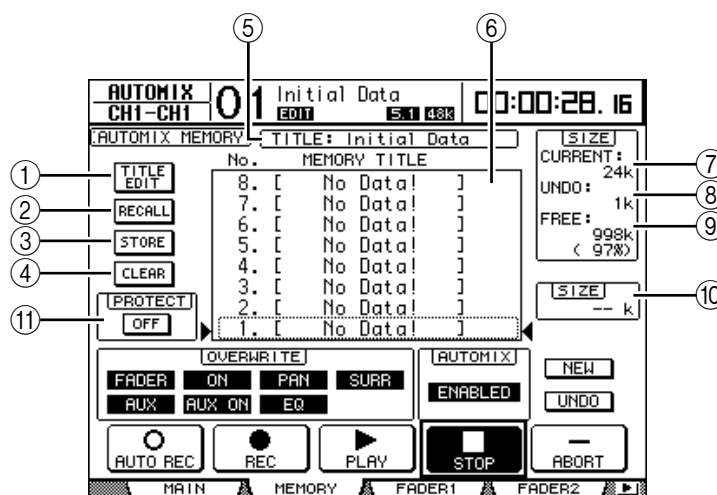
**1 TITLE EDIT**

Ce bouton permet d'éditer le nom de la mémoire automix choisie dans la colonne centrale.

**2 RECALL**

Ce bouton permet de charger la mémoire automix choisie dans la colonne centrale.

**3 STORE**

Ce bouton permet de sauvegarder l'automix actuel dans la mémoire spécifiée avec la colonne centrale.

**4 CLEAR**

Ce bouton permet d'effacer la mémoire automix choisie dans la colonne centrale.

**5 TITLE**

Ce paramètre affiche le nom de la mémoire automix actuelle.

**6 Colonne MEMORY TITLE**

Cette colonne permet de choisir une mémoire automix à charger ou à sauvegarder. Les noms des mémoires automix figurent dans cette colonne. "No Data!" est affiché pour une mémoire automix vide.

**7 CURRENT**

Ce paramètre affiche la taille de l'automix actuel.

## ⑧ UNDO

Ce paramètre affiche la taille du tampon Undo actuel.

## ⑨ FREE

Ce paramètre affiche la quantité de mémoire disponible pour la sauvegarde de l'automix actuel.

## ⑩ SIZE

Ce paramètre affiche la taille de la mémoire automix choisie dans la colonne centrale.

## ⑪ PROTECT ON/OFF

Vous pouvez protéger (verrouiller) le contenu de la mémoire automix choisie dans la colonne MEMORY TITLE. Pour ce faire, amenez le curseur sur ce bouton et appuyez sur [ENTER]. Une icône de cadenas (🔒) s'affiche alors à côté du nom des mémoires automix protégées contre l'écriture. Vous ne pouvez pas sauvegarder, effacer ni éditer le nom de mémoires automix verrouillées.

Pour en savoir plus sur les fonctions Store, Recall, Title Edit et Clear, voyez “Fonctionnement général des bibliothèques” à la page 165.

## Pages “Fader1” & “Fader2”

Les pages “Fader1” et “Fader2” permettent de modifier la position des curseurs tout en visualisant leur position actuelle et les données curseur enregistrées dans l'automix.

Appuyez sur la touche DISPLAY ACCESS [AUTOMIX] jusqu'à ce que la page d'écran “Fader1” ou “Fader2” s'affiche.

Durant la reproduction d'un automix, la position des curseurs est indiquée par des barres à la page “Automix | Fader1” ou “Fader2”. La page “Fader1” affiche la position des curseurs pour les canaux d'entrée 1 à 48 et le bus stéréo. La page “Fader2” affiche la position des curseurs pour les bus 1–8 et les bus Aux 1–8.

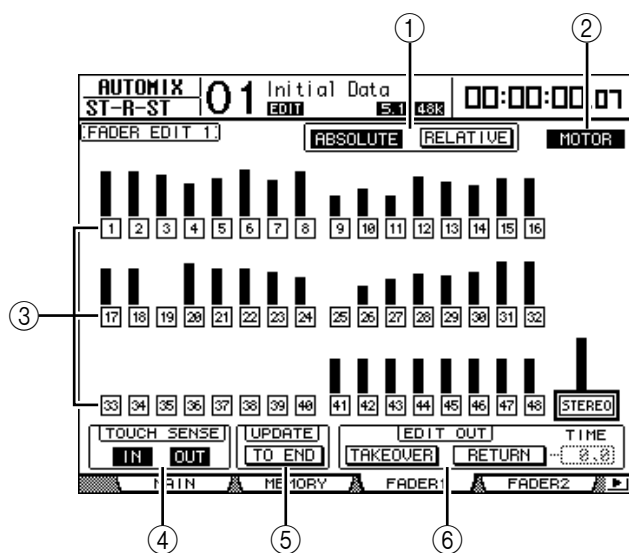

Lorsque le mode Fader est sur “Fader”, chaque page affiche les niveaux des canaux d'entrée et de sortie. Lorsqu'il est sur “Aux”, chaque page affiche les niveaux des envois Aux.

Durant un nouvel enregistrement, les pages "Fader1" et "Fader2" affichent les données curseur existantes sous forme de barres. Pendant l'enregistrement, une flèche apparaît à côté des barres de chaque curseur. Une flèche pointant vers le bas signifie que la position actuelle du curseur se trouve plus haut que celle enregistrée. Une flèche pointant vers le haut signifie que la position actuelle du curseur se trouve plus bas que celle enregistrée.

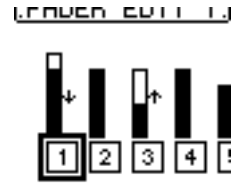

### ① ABSOLUTE & RELATIVE

Ces boutons ont la même fonction que leurs homologues de la page "Automix Main" (voyez page 191).

### ② MOTOR

Ce bouton permet de déterminer si les curseurs doivent se déplacer ou non durant la reproduction de l'automix. Quand les moteurs des curseurs sont activés, ce bouton est contrasté.

**Astuce:** Durant l'enregistrement automix, ce réglage ne peut pas être changé. Les moteurs sont automatiquement activés lors du démarrage de l'enregistrement, même si ce bouton est désactivé.

### ③ Boutons Edit Safe

Les boutons Edit Safe numérotés et situés sous les barres de curseurs permettent de protéger les canaux pour lesquels vous ne souhaitez pas enregistrer de données automix. Lorsqu'un canal est protégé (et donc exclu de l'enregistrement automix), son bouton est contrasté. Vous pouvez toutefois reproduire les événements existants et utiliser le curseur, l'encodeur ou la touche [ON] des canaux protégés. C'est utile pour effectuer un mixage test.

**Astuce:**

- Pour protéger tous les canaux, sélectionnez un bouton Edit Safe non contrasté et "double-cliquez" sur la touche [ENTER]. Un message de confirmation s'affiche.
- Vous pouvez annuler la protection de tous les canaux d'un coup en choisissant un bouton contrasté et en double-cliquant sur la touche [ENTER]. Un message de confirmation s'affiche.

### ④ TOUCH SENSE

Cette commande joue le même rôle que son homologue de la page "Automix Main".

### ⑤ UPDATE

Ce bouton est identique à son homologue de la page "Automix Main".

### ⑥ EDIT OUT

Les boutons TAKEOVER et RETURN sont identiques à ceux de la page "Automix | Main". La section EDIT OUT de cette page propose en outre le paramètre TIME. Ce paramètre détermine le temps requis pour que les curseurs retrouvent la position enregistrée au préalable dans l'automix (quand le bouton RETURN est activé).

## Edition “Offline” des événements automix

Vous pouvez éditer les événements automix aux pages “Event Job” et “Event Edit”. Pour cela, la reproduction automix doit être à l’arrêt.

### Page “Event Job”

A la page “Event Job”, vous pouvez effacer, copier, déplacer/fusionner ou réduire le niveau des événements (“Events”) sélectionnés dans la plage IN/OUT des canaux définis.

- 1 Appuyez sur la touche DISPLAY ACCESS [AUTOMIX] jusqu’à ce que la page “Automix | Event Job” s’affiche.

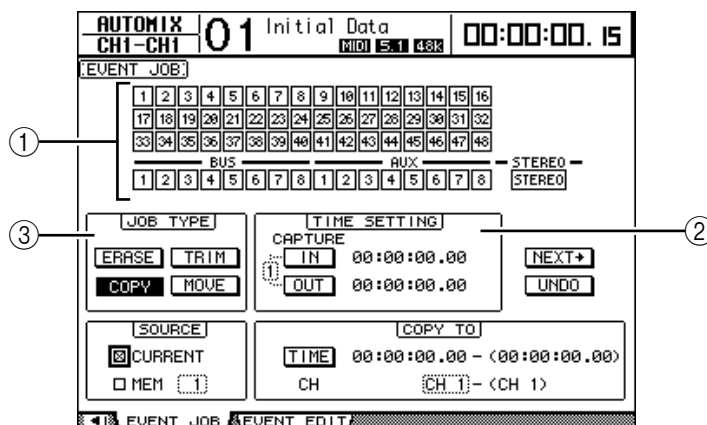

- ① **Boutons de canaux**

Permettent de sélectionner les canaux dont vous voulez modifier les données de l’automix.

- ② **Section TIME SETTING**

Cette section permet de délimiter la plage de l’automix contenant les données à éditer (points IN et OUT).

- ③ **Section JOB TYPE**

Cette section permet de choisir le type d’opération (“Job”). Si vous choisissez “MEM” dans la section SOURCE, le bouton MOVE se mue en MERGE.

- 2 Servez-vous des boutons de canaux pour choisir les canaux dont vous voulez modifier les données de l’automix.

Vous pouvez choisir plusieurs canaux d’entrée, bus, bus Aux et le bus stéréo.

**Astuce:**

- Vous pouvez choisir tous les boutons de canaux en amenant le curseur sur un bouton non contrasté et en double-cliquant sur la touche [ENTER]. Un message de confirmation s’affiche.
- Vous pouvez désélectionner tous les boutons de canaux choisis en amenant le curseur sur un bouton contrasté et en double-cliquant sur la touche [ENTER]. Un message de confirmation s’affiche.

- 3 Les paramètres IN et OUT de la section TIME SETTING permettent de délimiter la plage de l’automix contenant les données à éditer.

Vous pouvez aussi définir des positions IN et OUT en cours de reproduction en amenant le curseur sur le bouton IN ou le bouton OUT et en appuyant sur [ENTER]. Vous pouvez ensuite affiner la position saisie en amenant le curseur sur la valeur souhaitée et en utilisant la molette de paramètre ou les touches [INC]/[DEC]. Appuyez sur la touche [ENTER] pour ramener les chiffres actuels sur “00”.

Vous pouvez ainsi définir et conserver huit valeurs de code temporel IN et OUT dans les huit mémoires "Capture". Le numéro (1–8) de la mémoire Capture actuellement choisie est affiché à gauche des boutons IN et OUT. Amenez le curseur sur le numéro de mémoire Capture et choisissez la mémoire voulue avec la molette de paramètre ou les touches [INC]/[DEC].

#### 4 Amenez le curseur sur le bouton Job (correspondant à l'opération voulue) de la section Job et appuyez sur [ENTER].

Les opérations disponibles sont décrites ci-dessous. Certaines opérations proposent un paramètre supplémentaire en dessous de la section TIME SETTING.

##### ■ ERASE

Ce bouton permet d'effacer les données de l'automix dans la plage spécifiée.

##### ■ COPY

Ce bouton permet de copier la plage de données automix spécifiée à une autre position. Quand vous sélectionnez ce bouton, les sections SOURCE et COPY TO apparaissent en dessous de la section TIME SETTING.

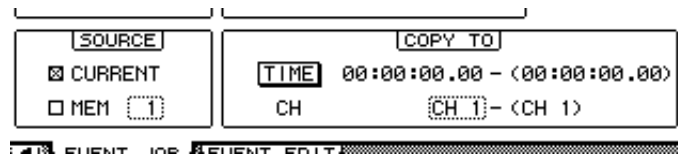

- **Section SOURCE**

Choisissez ici les données de l'automix qui seront copiées.

- **Section COPY TO**

- **TIME**

Ce paramètre définit la position à laquelle les données doivent être copiées. (Le numéro affiché à droite entre parenthèses indique la fin de la plage de destination.) Vous pouvez aussi définir le point de départ en cours de reproduction en amenant le curseur sur le bouton TO et en appuyant sur [ENTER]. Vous pouvez ensuite affiner la position saisie en amenant le curseur sur la valeur souhaitée et en utilisant la molette de paramètre ou les touches [INC]/[DEC]. Appuyez sur la touche [ENTER] pour ramener les chiffres actuels sur "00".

- **CH**

Ce paramètre permet de sélectionner le canal dans lequel les données doivent être copiées. Si vous avez choisi plusieurs canaux de source pour la copie, spécifiez le numéro du premier canal de destination avec la boîte de paramètre CH. (Le numéro affiché à droite entre parenthèses indique le numéro du dernier canal de destination.)

Exemple: si vous avez sélectionné huit canaux comme source et que vous spécifiez "17" dans la boîte de paramètre CH, les canaux 17 à 24 seront choisis comme destination.

##### ■ MOVE/MERGE

La fonction de ce bouton dépend du réglage de la section SOURCE.

Si vous avez choisi "CURRENT" (automix actuel) dans la section SOURCE, ce bouton joue le rôle de bouton MOVE et sert à déplacer la plage de données automix définie dans une autre position.

Si vous avez choisi "MEM" (mémoires automix 1–16) dans la section SOURCE, ce bouton joue le rôle de bouton MERGE et sert à fusionner la plage de données automix définie avec d'autres données automix.

Quand vous choisissez cette opération, les sections SOURCE et MOVE TO (MERGE TO) apparaissent en dessous de la section TIME SETTING.

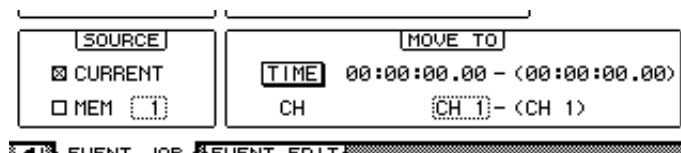

- **Section SOURCE**

Ces paramètres choisissent les événements automix à déplacer ou fusionner. Si vous sélectionnez CURRENT (l'automix actuel), le bouton MOVE sera disponible. Si vous choisissez MEM (mémoire automix), c'est le bouton MERGE qui sera actif. Si vous portez votre choix sur MEM, spécifiez le numéro de la mémoire automix dans la petite boîte de paramètre affichée à droite.

- **Section MOVE TO (MERGE TO)**

- **TIME**

Ce paramètre définit la position de destination à laquelle les données en question doivent être copiées ou déplacées. (Le numéro affiché à droite entre parenthèses indique la fin de la plage de destination.) Vous pouvez aussi définir le point de départ en cours de reproduction en amenant le curseur sur le bouton TO et en appuyant sur [ENTER]. Vous pouvez ensuite affiner la position saisie en amenant le curseur sur la valeur souhaitée et en utilisant la molette de paramètre ou les touches [INC]/[DEC]. Appuyez sur la touche [ENTER] pour ramener les chiffres actuels sur "00".

- **CH**

Ce paramètre définit le canal de destination où les données en question doivent être copiées ou déplacées. Si vous avez choisi plusieurs canaux de source pour la copie/le déplacement, spécifiez le numéro du premier canal de destination avec la boîte de paramètre CH. (Le numéro affiché à droite entre parenthèses indique le numéro du dernier canal de destination.)

Exemple: si vous avez sélectionné huit canaux comme source pour la copie/le déplacement et que vous spécifiez "17" dans la boîte de paramètre CH, les canaux 17 à 24 seront choisis comme destination.

- **TRIM**

Ce bouton permet de réduire les événements de niveau de l'automix sélectionné. Quand vous sélectionnez cette opération, la section TRIM SETTING apparaît en dessous de la section TIME SETTING.

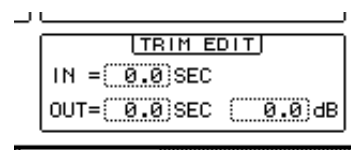

- **IN**

Ce paramètre détermine le temps qu'il faut pour que les curseurs passent au niveau défini avec la valeur de réduction.

- **OUT**

Ce paramètre détermine le temps qu'il faut pour que les curseurs retournent à leur niveau antérieur.



- **Valeur de réduction**

Ce paramètre permet d'entrer la valeur de la réduction entre -96 dB et +96 dB.

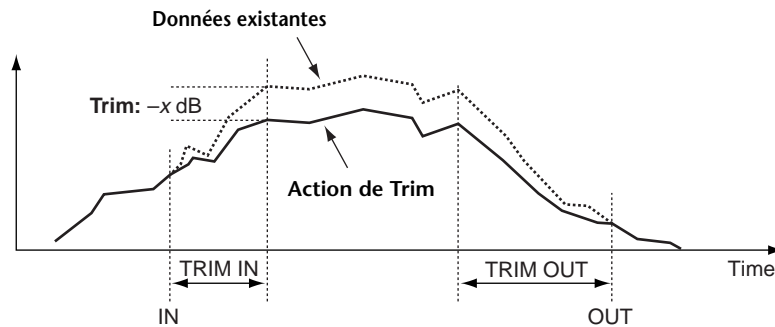

**5 Une fois que tous les paramètres sont réglés, amenez le curseur sur le bouton **NEXT+** à droite de la page et appuyez sur **[ENTER]**.**

La fenêtre "PARAMETERS" s'affiche alors. Elle permet de choisir les paramètres à éditer et d'effectuer l'opération en question.

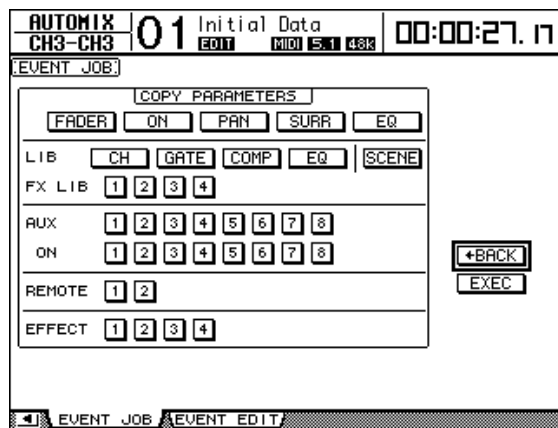

Un paramètre est sélectionné lorsque son bouton est contrasté. (Vous pouvez choisir plusieurs paramètres.) Voici la correspondance entre ces boutons et les paramètres:

Bouton	Événements	
FADER	Curseur de canal (canaux d'entrée, bus, bus Aux et bus stéréo)	
ON	Activation/coupure de canal	
PAN	Position stéréo de canal d'entrée	
SURR	Surround Pan, niveau LFE et paramètre DIV de canal d'entrée	
EQ	Egalisation de canal d'entrée	
LIB	CH	Chargement de mémoire de canal
	GATE	Chargement de mémoire Gate
	COMP	Chargement de mémoire Comp
	EQ	Chargement de mémoire EQ
	SCENE	Chargement de scène
FX LIB	1-4	Chargement de mémoire d'effets pour chaque processeur d'effets interne
AUX	1-8	Niveau de chaque envoi Aux
ON	1-8	Activation/coupure de chaque envoi Aux
REMOTE	1-2	Événements de la couche "User Defined" Remote
EFFECT	1-4	Paramètres de chaque processeur d'effets interne

**Astuce:**

- Vous pouvez choisir tous les boutons de paramètres d'un coup en amenant le curseur sur un bouton non contrasté et en double-cliquant sur la touche [ENTER]. Un message de confirmation s'affiche.
- Vous pouvez désélectionner tous les boutons de paramètres choisis en amenant le curseur sur un bouton contrasté et en double-cliquant sur la touche [ENTER]. Un message de confirmation s'affiche.

## 6 Pour exécuter l'opération en question, amenez le curseur sur le bouton EXECUTE et appuyez sur la touche [ENTER].

Un message de confirmation s'affiche. Pour exécuter l'opération, amenez le curseur sur le bouton YES et appuyez sur la touche [ENTER].

**Astuce:**

- Pour annuler l'opération, amenez le curseur sur le bouton NO et appuyez sur la touche [ENTER].
- Pour retourner à la page précédente sans effectuer l'opération, amenez le curseur sur le bouton **[+BACK]** et appuyez sur [ENTER].

## Page Event Edit

La page "Event Edit" permet d'éditer, de copier, d'effacer et d'insérer des événements individuels.

### 1 Appuyez sur la touche DISPLAY ACCESS [AUTOMIX] jusqu'à ce que la page "Automix | Event Edit" s'affiche.

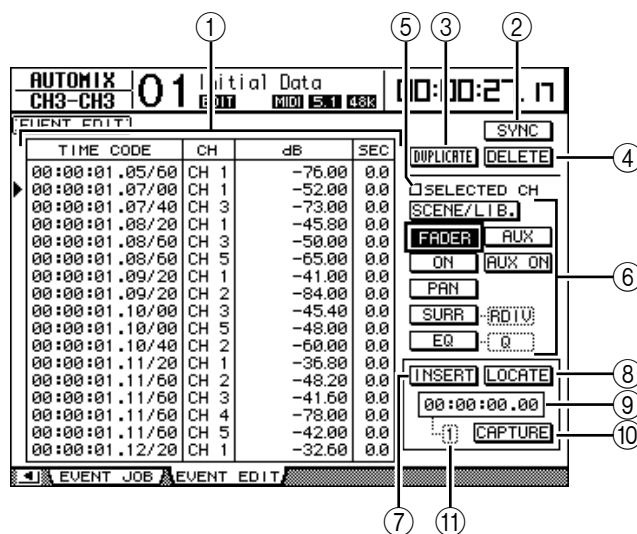

#### ① Liste des événements

Cette liste affiche la position temporelle, les canaux et valeurs de paramètre des événements de l'automix. L'événement actuellement choisi dans la liste est indiqué par une icône en forme de flèche (►). Choisissez un événement avec les touches du curseur vers le haut/vers le bas. Réglez la valeur de cet événement avec les touches du curseur gauche et droite.

#### ② SYNC

Ce bouton affiche tous les événements situés à proximité de la position actuelle en code temporel. Amenez le curseur sur ce bouton et appuyez sur la touche [ENTER] pour choisir les événements à proximité de la position actuelle.

#### ③ DUPLICATE

Ce bouton permet de faire un double d'un événement choisi dans la liste.

**④ DELETE**

Ce bouton permet de supprimer un événement de la liste.

**⑤ SELECTED CH**

Si cette option est active, seuls les événements des canaux actuellement choisis avec les touches [SEL] sont affichés dans la liste.

**⑥ Boutons d'événements**

Ces boutons permettent de sélectionner les événements devant apparaître dans la liste.

**⑦ INSERT**

Ce bouton permet d'insérer de nouveaux événements à l'emplacement choisi dans la liste.

**⑧ LOCATE**

Utilisez ce bouton pour sauter aux événements à (proximité de) la position affichée par le compteur Capture.

**⑨ Compteur Capture**

Indique la position saisie en code temporel.

**⑩ CAPTURE**

Ce bouton permet de saisir la position actuelle en code temporel. Vous disposez de huit mémoires Capture à cet effet.

**⑪ Numéro de mémoire Capture**

Cette boîte indique le numéro de la mémoire Capture actuellement choisie.

## 2 Les boutons d'événements permettent de choisir les types d'événements devant figurer dans la liste.

Le format de la liste dépend des événements choisis. Le tableau ci-dessous indique les types d'événements disponibles avec les boutons d'événements ainsi que le format de la liste:

Boutons	Événements affichés	Format de la liste
SCENE/LIB	Chargement de scène et d'autres mémoires	TIME CODE, CH, SCENE/LIB
FADER	Curseur de canal (canaux d'entrée, bus, bus Aux et bus stéréo)	TIME CODE, CH, dB, SEC
ON	Canal activé/coupé (ON/OFF)	TIME CODE, CH, ON/OFF
PAN	Pan	TIME CODE, CH, L-C-R
SURR-PAN	Surround Pan	TIME CODE, CH, SURR
SURR-LFE	Surround LFE	TIME CODE, CH, dB
SURR-DIV	Surround DIV	TIME CODE, CH, DIV
SURR-RDIV	Surround RDIV	TIME CODE, CH, RDIV
EQ-ON	Egalisation active/coupée	TIME CODE, CH, ON/OFF
EQ-FREQ	Fréquence d'égaliseur	TIME CODE, CH, BAND/Hz
EQ-Q	Largeur de bande (Q) d'égaliseur	TIME CODE, CH, BAND/Q
EQ-GAIN	Gain d'égaliseur	TIME CODE, CH, BAND/dB
AUX	Niveaux d'envoi Aux 1-8	TIME CODE, CH, AUX, dB
AUX ON	Statut actif/coupé des envois Aux 1-8	TIME CODE, CH, AUX, ON/OFF

**Astuce:** Quand la case de sélection **SELECTED CH** est cochée, seuls les événements du canal sélectionné sont affichés.

**Remarque:** Si la taille des données de l'événement choisi dépasse 2 Mo, le message "Automix Work Memory Full!" apparaît. Il se pourrait alors que des événements ne soient pas affichés. Si c'est le cas, cochez la case de sélection **SELECTED CH** pour afficher uniquement les événements du canal choisi.

- 3 Pour faire un double d'événements ou les effacer, choisissez-les dans la liste avec l'icône de flèche (▶) et sélectionnez le bouton ad hoc (DUPLICATE ou DELETE).
- 4 Pour modifier la position temporelle, le canal ou une valeur de l'événement, amenez le curseur sur le paramètre en question et utilisez la molette de paramètre ou les touches [INC]/[DEC].
- 5 Pour saisir la position temporelle d'un événement, reproduisez l'automix, amenez le curseur sur le bouton CAPTURE et appuyez sur [ENTER].

La position de l'événement est saisie et indiquée sur le compteur Capture.

**Astuce:**

- Pour modifier la position saisie, amenez le curseur sur le compteur Capture et servez-vous de la molette de paramètre ou des touches [INC]/[DEC]. Appuyez sur la touche [ENTER] pour ramener les chiffres actuels sur "00".
- Les mémoires Capture permettent de saisir huit positions en code temporel. Pour charger une autre mémoire Capture, amenez le curseur sur la boîte de paramètre à gauche du bouton CAPTURE et choisissez le numéro (1–8) de la mémoire voulue.

- 6 Pour charger l'événement à la position saisie, amenez le curseur sur le bouton LOCATE et appuyez sur [ENTER].

L'événement à (proximité de) la position saisie est alors affiché et sélectionné dans la liste.

- 7 Pour insérer un nouvel événement, sélectionnez le type d'événement voulu avec les boutons d'événements. Entrez la position d'insertion voulue pour le nouvel événement dans le compteur Capture. Amenez le curseur sur le bouton INSERT et appuyez sur la touche [ENTER].

Le nouvel événement est inséré à la position affichée sur le compteur Capture.

# 17 Commande à distance (Remote)

Ce chapitre décrit les fonctions de commande à distance qui vous permettent de piloter divers équipements externes avec les commandes en face avant de la DM1000.

## A propos de la fonction Remote

La fonction Remote de la DM1000 permet de piloter des stations de travail numériques externes DAW (Digital Audio Workstation), des appareils MIDI, enregistreurs, etc.

Vous disposez de trois types de fonctions Remote (Remote 1 &2 et Machine Control):

### ■ REMOTE 1 (couche Remote 1)

### ■ REMOTE 2 (couche Remote 2)

Pour utiliser ces types de fonctions Remote, branchez la DM1000 à un appareil via USB et manipulez les curseurs, encodeurs et touches [ON] en face avant afin de piloter l'appareil externe à distance.

Vous pouvez choisir l'appareil cible à piloter et régler les paramètres aux pages "Remote | Remote1" et "Remote 2". Ces couches Remote sont activées quand vous actionnez respectivement les touches LAYER [REMOTE 1] et [REMOTE 2]. En mode de commande à distance, les commandes du panneau avant pilotent l'appareil externe. (Dans ce cas, vous ne pouvez pas régler les paramètres de la DM1000, à moins de choisir une autre couche.)

Vous pouvez assigner les fonctions de l'appareil cible aux commandes en face avant de la DM1000 avec les couches Remote 1 et 2. Voici les cibles disponibles pour le pilotage à distance:

- **ProTools** .....Permet de piloter Digidesign Pro Tools à distance.
- **Nuendo** .....Permet de piloter Steinberg Nuendo à distance.
- **General DAW** .....Permet de piloter un logiciel de station numérique DAW compatible avec le protocole utilisé par Pro Tools.
- **User Defined** ..... Vous pouvez aussi assigner des messages MIDI aux curseurs, touches [ON] ou encodeurs en vue de piloter à distance un dispositif MIDI externe connecté (un synthétiseur, par exemple).
- **User Assignable Layer** .....Permet de combiner les canaux de la DM1000 afin de créer une couche personnalisée. (Voyez page 255 pour en savoir plus sur cette fonction.)

**Astuce:** Les cibles ProTools, Nuendo et General DAW ne peuvent être assignées qu'à une seule couche à la fois. Si vous avez déjà assigné une cible ProTools, Nuendo ou General DAW à la couche Remote 1 ou 2, vous ne pourrez pas définir d'autres cibles pour l'autre couche Remote.

### ■ Machine Control

La page "Remote | Machine Control" permet le pilotage à distance d'un enregistreur externe branché à la prise MIDI ou au connecteur REMOTE ou USB de la DM1000, ou à une carte MY8-mLAN en option. Il y a deux types de commandes disponibles pour le pilotage Machine Control.

- **MMC** .....MMC sont les initiales de "MIDI Machine Control" (pilotage d'appareils MIDI). Vous pouvez transmettre les commandes MMC via les ports MIDI, le port USB et le Slot 1 si vous avez installé une carte MY8-mLAN.

- **P2** ..... Le protocole P2 est utilisé par le Tascam DA-98HR et d'autres appareils vidéo professionnels. Cette commande peut être transmise via le connecteur REMOTE.

**Astuce:** Vous pouvez aussi piloter des appareils externes avec la DM1000 en vous servant des touches assignables (User Defined) ou du connecteur CONTROL comme interface GPI (interface à usage général). Voyez "Autres fonctions" à la page 249 du chapitre 19 pour en savoir plus.

## Couche Pro Tools Remote

La DM1000 propose des cibles pour les couches Remote 1 et 2 conçues spécialement pour la commande à distance de Pro Tools.

### Connexions et configuration de Pro Tools

Suivez les étapes ci-dessous pour brancher la DM1000 à votre ordinateur via le port USB afin de permettre la commande à distance de Pro Tools avec la DM1000.

**Remarque:** Les connexions MIDI ne permettent pas de piloter Pro Tools. Branchez votre ordinateur au port USB ou à une carte MY8-mLAN en option installée dans l'un des Slots de la DM1000.

#### ■ Configuration d'un ordinateur Windows

- 1 Reliez le port TO HOST USB de la DM1000 au port USB du PC avec un câble USB.

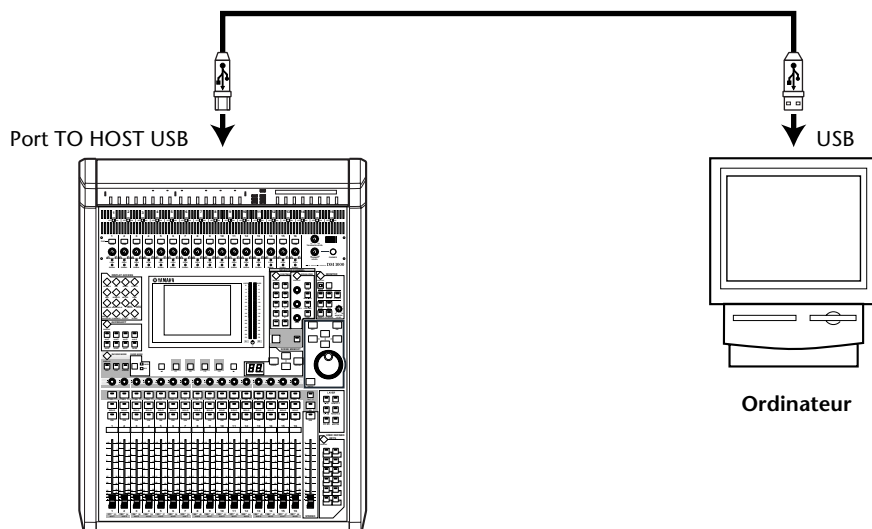

- 2 Installez les pilotes USB nécessaires inclus sur le CD-ROM de la DM1000.

Pour en savoir plus sur l'installation des pilotes, voyez le guide d'installation de Studio Manager.

#### ■ Configuration d'un Macintosh

- 1 Reliez le port TO HOST USB de la DM1000 au port USB du Macintosh avec un câble USB.
- 2 Installez le pilote USB ad hoc inclus sur le CD-ROM de la DM1000.

Pour en savoir plus sur l'installation du pilote, voyez le guide d'installation de Studio Manager.

### 3 Installez OMS.

La communication entre la DM1000 et Pro Tools se fait grâce au logiciel OMS (Open Music System).

Si vous n'avez pas encore installé OMS sur votre Mac, faites-le avec le programme d'installation d'OMS fourni sur le CD-ROM de la DM1000.

### 4 Lancez Pro Tools.

### 5 Choisissez "OMS Studio Setup" sous le menu "Setups" et réglez les paramètres OMS de façon appropriée.

Pour en savoir plus sur la configuration du menu "OMS Studio Setup", voyez la documentation fournie avec OMS. OMS identifie la DM1000 comme une interface MIDI USB dotée de huit ports.

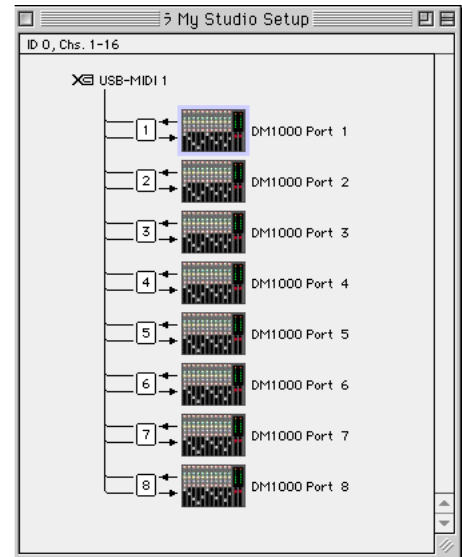

### 6 Sélectionnez "Peripherals" dans le menu "Setups" pour ouvrir la fenêtre "Peripherals".

### 7 Double-cliquez sur l'onglet "MIDI Controllers".

### 8 Servez-vous de la saisie d'écran ci-dessous pour régler les paramètres Type, Receive From, Send To et #Ch's.

La DM1000 peut émuler jusqu'à deux contrôleurs MIDI.

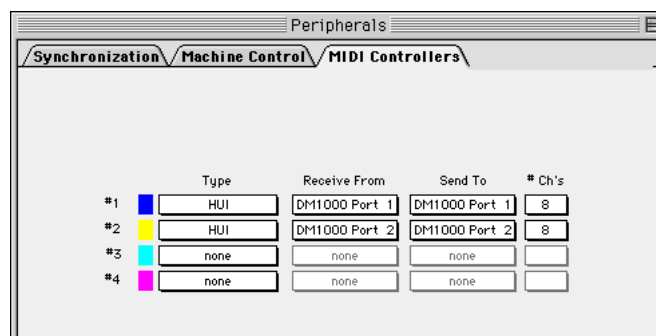

**Astuce:** Le pilotage de Pro Tools à distance requiert un port MIDI pour chaque groupe de huit canaux.

### 9 Quand vous avez fini de régler les paramètres, refermez la fenêtre.

## Configuration de la DM1000

Suivez les étapes ci-dessous pour configurer la DM1000 afin de permettre la commande à distance de Pro Tools via la couche Remote 1 de la DM1000.

- 1 Appuyez sur la touche DISPLAY ACCESS [SETUP] jusqu'à ce que la page d'écran "Setup | MIDI/Host" s'affiche.

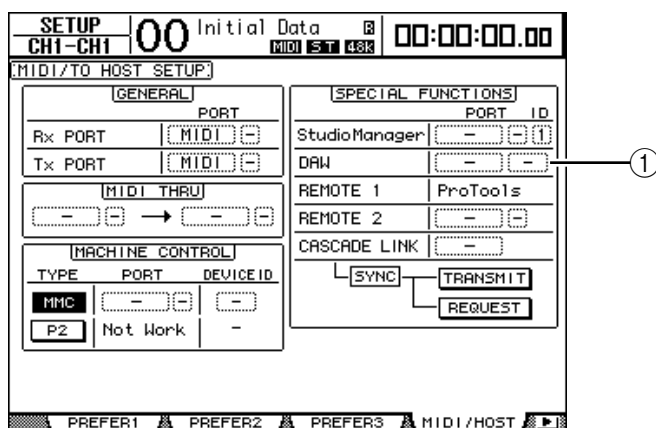

- 2 Amenez le curseur sur la première boîte de paramètre DAW (①) dans la section SPECIAL FUNCTIONS et choisissez USB comme port avec la molette de paramètre.
- 3 Appuyez sur la touche [ENTER] pour confirmer votre réglage.
- 4 Amenez le curseur sur la boîte de paramètre adjacente (de droite) et définissez l'identité (ID) du port avec la molette de paramètre.

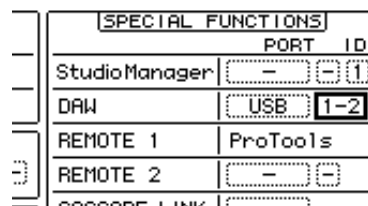

**Remarque:** Si vous vous trompez dans le choix du port, vous ne pourrez pas utiliser la fonction Remote. Vérifiez donc que le réglage ID du port correspond bien à celui affiché dans la fenêtre "Peripherals" de Pro Tools.

- 5 Appuyez sur la touche DISPLAY ACCESS [REMOTE] puis sur la touche [F1]. La page "Remote | Remote 1" s'affiche.

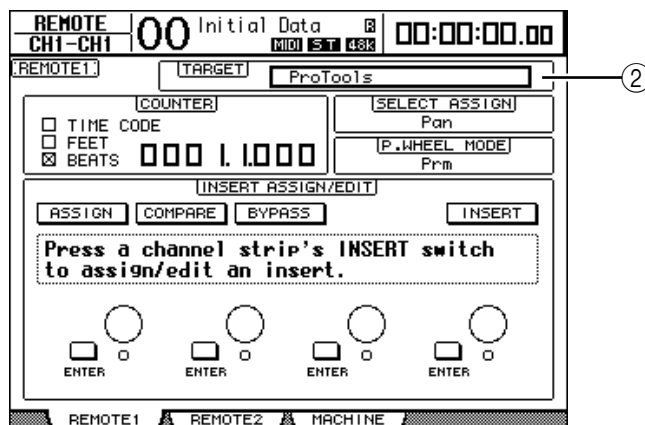



**6 Choisissez “ProTools” comme cible avec le paramètre Target (②) affiché dans le coin supérieur droit de la page.**

Par défaut, la couche Remote 1 est réglée sur “ProTools”. Si une autre cible est sélectionnée, choisissez “ProTools” avec la molette de paramètre.

**7 Appuyez sur la touche LAYER [REMOTE 1].**

La couche Remote 1 est maintenant active et permet de commander Pro Tools à distance.

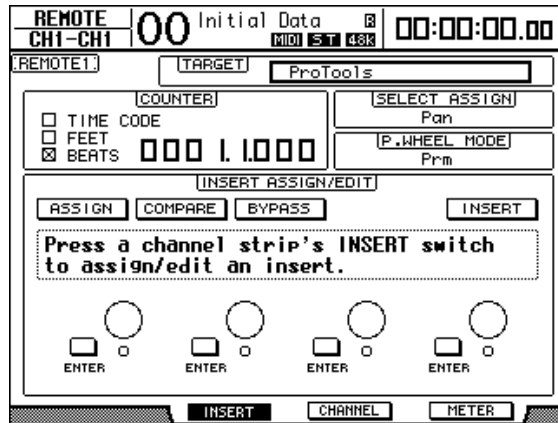

**Remarque:** Lorsque la couche Remote “ProTools” est choisie, les curseurs, encodeurs et autres touches des canaux en face avant de la DM1000 servent à piloter Pro Tools. Pour pouvoir piloter la DM1000, choisissez une couche de canaux d’entrée ou la couche Master.

**Astuce:**

- Si vous avez installé un tableau de VU-mètres MB1000 disponible en option, ce dernier affiche les niveaux des canaux Pro Tools.
- Si vous voulez piloter Pro Tools avec la couche Remote 2, appuyez sur la touche [REMOTE 2] et réglez le paramètre TARGET sur “Pro Tools”. Dans ce cas, le paramètre Target de la couche Remote 1 est automatiquement réglé sur “No Assign” (aucune assignation).

## Affichage

Quand la couche Pro Tools est sélectionnée, vous pouvez vous servir des touches [F2]–[F4] et des touches de défilement d'onglets [◀]/[▶] pour choisir les modes d'affichage. Voici les modes d'affichage que vous pouvez choisir avec ces boutons:

### ■ Mode Insert Display (touche [F2])

Appuyez sur la touche [F2] pour choisir le mode Insert Display. Ce mode permet d'assigner et d'éditer les plug-ins.

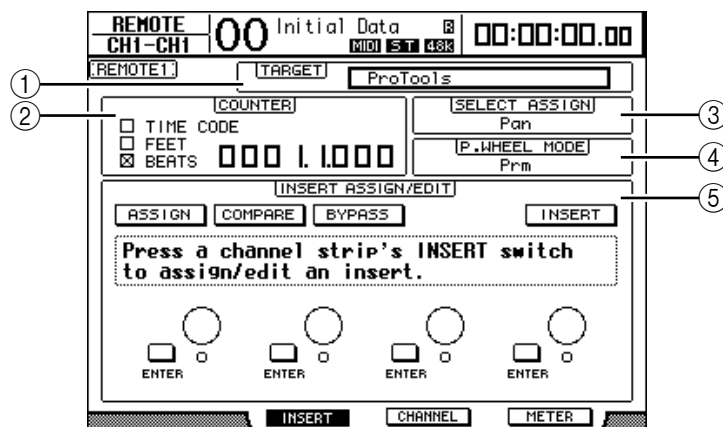

#### ① TARGET

Ce paramètre sert à choisir la cible pour le pilotage à distance.

#### ② COUNTER

Ce compteur affiche la position actuelle. Il fonctionne en tandem avec le compteur de code temporel de Pro Tools. Le format d'affichage doit être réglé avec Pro Tools. Les trois cases de sélection suivantes de la section COUNTER indiquent le format choisi.

- **TIME CODE:**..... Le code temporel Pro Tools est en format “Time Code”.
- **FEET:** ..... Le code temporel Pro Tools est en format “Feet:Frames”.
- **BEATS:**..... Le code temporel Pro Tools est en format “Bars:Beats”.
- **Si aucune case n'est cochée:** ..... Le code temporel Pro Tools est en format “Minutes:Seconds” ou “Samples”.

#### ③ SELECT ASSIGN

Ce paramètre indique la fonction actuelle des encodeurs. Exemple: Pan, PanR, SndA, SndB, SndC, SndD ou SndE (voyez page 212).

#### ④ P.WHEEL MODE

Ce paramètre indique la fonction actuellement assignée à la molette de paramètre (voyez page 214).

⑤ **Section INSERT ASSIGN/EDIT**

Cette section vous permet d’insérer des plug-ins dans les canaux Pro Tools et d’effectuer les réglages de plug-ins. Servez-vous des touches de défilement d’onglets [◀]/[▶] pour modifier les paramètres affichés dans cette section.

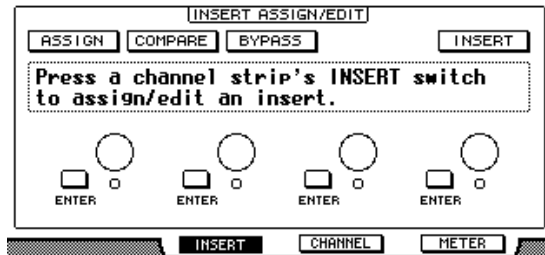

- **ASSIGN** .....Activez ce bouton pour insérer des plug-ins dans les canaux Pro Tools. (Si vous utilisez le système TDM, vous pouvez aussi assigner des processeurs d’effets externes.)
- **COMPARE** .....Activez ce bouton pour comparer vos éditions avec les réglages d’origine. Ce bouton fonctionne en tandem avec le bouton Compare des fenêtres “Inserts” et “Sends” de Pro Tools.
- **BYPASS**.....Activez ce bouton pour contourner les plug-ins (voyez page 221).
- **INSERT/PARAM**.....Quand ce bouton est réglé sur INSERT, vous pouvez assigner des plug-ins avec les quatre commandes rotatives de cette page. Quand ce bouton est réglé sur PARAM, les quatre commandes rotatives permettent de régler les paramètres des plug-ins (voyez page 220).
- **Cadre Information** .....Ce cadre affiche les noms et valeurs des paramètres de plug-in, des messages d’alerte de Pro Tools, etc.
- **Commandes rotatives 1–4**Ces commandes permettent de choisir les plug-ins ou de régler les paramètres de plug-in choisis.

■ **Mode Channel Display (touche [F3])**

Ce mode disponible en appuyant sur la touche [F3] affiche les commandes de paramètre des pistes 1–16.

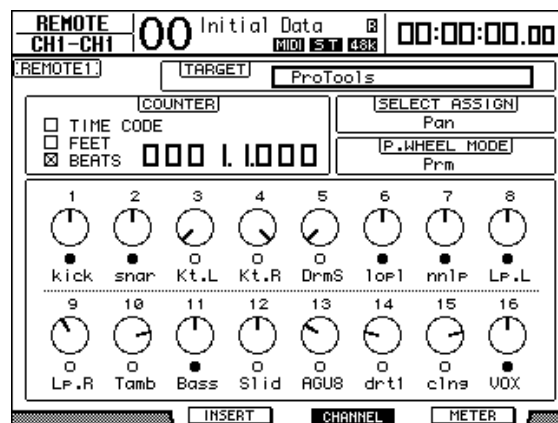

- **Commandes de paramètre 1–16** ..... Affiche les commandes de paramètre des canaux, tels que la position stéréo des canaux 1–16, les niveaux d’envoi Send A–E, etc.

### ■ Mode Meter Display (touche [F4])

Ce mode disponible en appuyant sur la touche [F4] affiche les indicateurs de niveau des pistes 1–16.

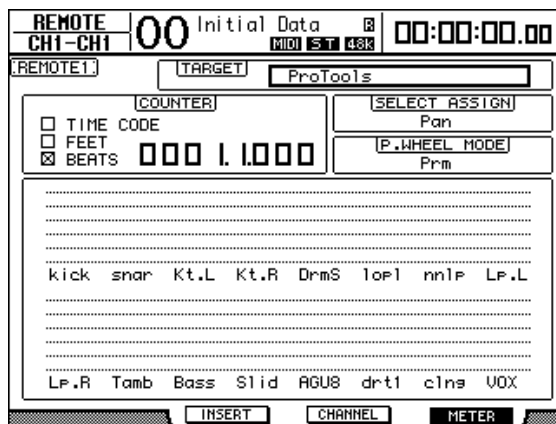

- **Channels 1–16.....** Affiche les niveaux des canaux 1–16 ou les niveaux Send.

## Pilotage avec la surface de contrôle

Quand la couche Remote “Pro Tools” est choisie, les commandes en face avant de la DM1000 permettent d’effectuer les fonctions suivantes:

### ■ Bande de commandes de canaux

- **Encodeurs**  
Les encodeurs permettent de régler la position stéréo (Pan) ou les niveaux Aux Send. Choisissez le paramètre à éditer en appuyant sur la touche ENCODER MODE [PAN] ou [AUX].
- **Touches [SEL]**  
Ces touches servent à sélectionner les canaux, insertions et mode d’automatisation de Pro Tools. Par défaut, ces touches servent au choix des canaux.
- **Touches [SOLO]**  
Ces touches servent à isoler les canaux Pro Tools. Quand un canal est isolé, le témoin de la touche en question s’allume.
- **Touches [ON]**  
Ces touches permettent d’étouffer les canaux Pro Tools.
- **Curseurs**  
Les curseurs règlent les niveaux des canaux Pro Tools, y compris les pistes audio, pistes MIDI, curseur maître, entrées Aux, etc. Quand Pro Tools affiche 16 canaux ou moins, les curseurs sont assignés à partir du dernier canal à gauche.

### ■ Section STEREO

- **Touche [AUTO]**  
Cette touche permet de changer de mode d’automatisation Pro Tools.

### ■ Section AUX SELECT

- **Touches [AUX 1]–[AUX 5]**  
Ces touches permettent de choisir les envois (Send) A–E afin de régler le niveau d’envoi du canal Pro Tools correspondant.

- **Touche [AUX 6]**

Maintenez cette touche enfoncée et appuyez sur la touche [SEL] voulue pour initialiser le niveau du curseur de canal correspondant.

Maintenez cette touche enfoncée et appuyez sur le commutateur d'encodeur voulu pour remettre la commande Pan du canal correspondant en position centrale. Tant que vous maintenez la touche [AUX 6] enfoncée, le paramètre SELECT ASSIGN affiche "DFLT".

- **Touche [AUX 8]**

Servez-vous de cette touche en conjonction avec la touche [SEL] voulue pour assigner un plug-in au canal Pro Tools correspondant.

## ■ Section ENCODER MODE

- **Touche [PAN]**

Actionnez cette touche si vous souhaitez utiliser les encodeurs pour régler la position stéréo des canaux Pro Tools.

- **Touche [AUX]**

Actionnez cette touche si vous souhaitez utiliser les encodeurs pour régler les niveaux d'envoi (Send) A–E. Vous pouvez définir la destination des envois AUX dans la section AUX SELECT. Quand vous actionnez cette touche, l'envoi Send A est automatiquement choisi comme destination.

Lorsque les encodeurs servent à régler les niveaux d'envoi Send A–E, le témoin de cette touche s'allume.

## ■ Section FADER MODE

- **Touche [FADER/AUX]**

Cette touche sélectionne le mode Flip (voyez page 218) pour les curseurs, encodeurs et touches [ON].

## ■ Section DISPLAY ACCESS

- **Touche [AUTOMIX]**

Pour afficher le mode d'automatisation de canal, appuyez sur cette touche quand l'écran affiche une page du mode Channel Display ou Meter Display.

- **Touche [PAIR/GROUP]**

Appuyez sur cette touche quand l'écran affiche une page du mode Channel Display ou Meter Display afin d'afficher une identité de groupe (Group ID) à laquelle chaque canal appartient.

- **Touche [EFFECT]**

Servez-vous de cette touche pour afficher ou fermer la fenêtre "Inserts" dans Pro Tools.

## ■ Section écran

- **Touches de défilement d'onglets**

Ces touches permettent de changer les réglages des paramètres INSERT ASSIGN/EDIT aux pages du mode Insert Display.

- **Touche [F1]**

Appuyez sur cette touche pour désactiver l'indicateur Peak Hold aux pages du mode Meter Display.

## ■ Section d'entrée de données

- **Touche [ENTER]**

Cette touche permet de changer le statut actif/coupé des boutons affichés à l'écran.

- **Touches du curseur [◀]/[▶]/[▲]/[▼]**

Ces touches servent à déplacer le curseur à l'écran.

- **Touches [INC] & [DEC]**

La touche [INC] a la même fonction que la touche Enter d'un clavier d'ordinateur. La touche [DEC] a la même fonction que la touche Esc d'un clavier d'ordinateur.

- **Molette de paramètre**

La molette de paramètre vous permet de régler le paramètre actuellement sélectionné ou d'exploiter les fonctions Shuttle et Scrub. Par défaut, la molette règle la valeur du paramètre actuellement sélectionné (le paramètre P.WHEEL MODE indique "Prm").

## ■ Section USER DEFINED KEYS

- **Touches [1]–[12]**

Vous pouvez assigner un des 164 paramètres disponibles à chacune de ces touches. Vous disposez plus particulièrement de 53 paramètres Remote Control: assignez-en un à ces touches afin de piloter la section de transport et de sélectionner les divers modes Pro Tools avec les commandes en face avant de la DM1000. Voyez page 257 pour en savoir plus sur l'assignation des paramètres aux touches.

Paramètre	Fonction
DAW REC	Active le mode Record Enabled de Pro Tools. Le témoin de la touche clignote quand la section de transport est à l'arrêt. Le témoin s'allume quand l'enregistrement démarre.
DAW PLAY	Lance la reproduction à l'emplacement actuel du curseur.
DAW STOP	Arrête la reproduction et l'enregistrement.
DAW FF	Avance la position du curseur.
DAW REW	Reculé la position du curseur.
DAW SHUTTLE	Active le réglage Shuttle du mode Wheel.
DAW SCRUB	Active le réglage Scrub (Jog) du mode Wheel.
DAW AUDITION	Vous pouvez écouter l'extrait Pre-Roll, Post-Roll, la zone du point IN ou du point OUT en maintenant enfoncée la touche à laquelle vous avez assigné cette fonction et en enfonçant une touche à laquelle vous avez affecté DAW PRE, DAW POST, DAW IN ou DAW OUT.
DAW PRE	Reproduction du point Pre-Roll jusqu'au début de la zone sélectionnée.
DAW IN	Reproduction à partir du début de la zone sélectionnée, pendant la durée définie comme Pre-Roll.
DAW OUT	Reproduction jusqu'à la fin de la zone sélectionnée, pendant la durée définie comme Post-Roll.
DAW POST	Reproduction à partir de la fin de la zone sélectionnée, pendant la durée définie comme Post-Roll.
DAW RTZ	Amène le curseur de reproduction au début de la session.
DAW END	Amène le curseur de reproduction à la fin de la session.
DAW ONLINE	Alterne entre le statut en ligne ("online") et désolidarisé ("offline").
DAW LOOP	Active/coupe la reproduction en boucle (Loop Playback).
DAW QUICKPUNCH	Active et coupe la fonction QuickPunch.

Paramètre	Fonction
DAW AUTO FADER	Correspondent aux fonctions Automation Overwrite (Auto Enable).
DAW AUTO MUTE	
DAW AUTO PAN	
DAW AUTO SEND	
DAW AUTO PLUGIN	
DAW AUTO SENDMUTE	
DAW AUTO READ	Servent au choix des modes d'automatisation.
DAW AUTO TOUCH	
DAW AUTO LATCH	
DAW AUTO WRITE	
DAW AUTO TRIM	
DAW AUTO OFF	
DAW AUTO SUSPEND	Désactive momentanément l'enregistrement et la reproduction des données d'automatisation pour tous les canaux. Quand la fonction Automation est interrompue, le témoin clignote et les bandes de canaux conservent les réglages actuels.
DAW AUTO STATUS	Affiche le mode Automation de canal (Read, Tch, Ltch, Wrt ou Off). Le réglage de mode s'affiche en dessous de chaque canal dans les pages "Channel" ou "Meter Display" lorsque vous maintenez enfoncée la touche à laquelle cette fonction est assignée.
DAW GROUP STATUS	Affiche le numéro d'identification des groupes (auxquels les canaux individuels appartiennent) en dessous de chaque numéro de canal dans les pages "Channel" ou "Meter Display" (en majuscules pour un groupe principal et en minuscules pour un sous-groupe).
DAW MONI STATUS	Enfoncez la touche (à laquelle cette fonction est assignée) pour visualiser le mode d'écoute et le type de bande de canaux actuels.
DAW CREATE GROUP	Enfoncez la touche (à laquelle cette fonction est assignée) pour exécuter la fonction définie dans le menu de la liste Group de Pro Tools.
DAW SUSPEND GROUP	Désactive temporairement tous les groupes de mixage. Appuyez de nouveau sur cette touche pour réactiver les groupes.
DAW WIN TRANSPORT	Ouvre/ferme la fenêtre "Transport".
DAW WIN INSERT	Ouvre/ferme la fenêtre "Inserts".
DAW WIN MIX/EDIT	Ouvre alternativement la fenêtre "Mix" et "Edit". (Ces deux fenêtres ne sont pas affichées simultanément.)
DAW WIN MEM-LOC	Ouvre/ferme la fenêtre "Memory Locations".
DAW WIN STATUS	Ouvre/ferme la fenêtre "Status".
DAW UNDO	Exécute la commande Undo/Redo du menu Edit.
DAW SAVE	Exécute la commande Save du menu Edit.
DAW EDIT MODE	Appuyez sur cette touche (à laquelle vous avez assigné cette fonction) pour sélectionner un des modes d'édition suivants (dans cet ordre): Shuffle, Slip, Spot et Grid.
DAW EDIT TOOL	Appuyez sur cette touche (à laquelle vous avez assigné cette fonction) pour sélectionner un des sept outils d'édition suivants (dans cet ordre): Zoomer, Trimmer, Selector, Grabber, Smart Tool, Scrubber et Pencil.
DAW SHIFT/ADD	Cette fonction correspond à celles des touches [Majuscule] (Shift), [Option], [Command] et [Alt] d'un clavier Macintosh. Ces touches (auxquelles vous avez assigné ces fonctions) doivent être combinées avec d'autres et permettent de changer la fonction de ces autres touches.
DAW OPTION/ALL	
DAW CTRL/CLUCH	
DAW ALT/FINE	
DAW BANK +	Exécute l'opération Bank Swap. Appuyez sur la touche (à laquelle cette fonction est assignée) pour changer de banque de 16 canaux.
DAW BANK -	
DAW Channel +	Exécute l'opération Channel Scroll. Les touches (auxquelles vous avez assigné ces fonctions) permettent de faire défiler les canaux horizontalement.
DAW Channel -	

Paramètre	Fonction
DAW REC/RDY 1	Les touches (auxquelles vous avez assigné ces fonctions) permettent de préparer les bandes de canaux correspondantes pour l'enregistrement. Le témoin de la touche enfoncée se met alors à clignoter. Ce témoin reste allumé pendant l'enregistrement.
DAW REC/RDY 2	
DAW REC/RDY 3	
DAW REC/RDY 4	
DAW REC/RDY 5	
DAW REC/RDY 6	
DAW REC/RDY 7	
DAW REC/RDY 8	
DAW REC/RDY 9	
DAW REC/RDY 10	
DAW REC/RDY 11	
DAW REC/RDY 12	
DAW REC/RDY 13	
DAW REC/RDY 14	
DAW REC/RDY 15	
DAW REC/RDY 16	
DAW REC/RDY ALL	Si aucune bande de canaux n'est prête pour l'enregistrement, appuyez sur la touche (à laquelle vous avez assigné cette fonction) afin de préparer toutes les bandes de canaux pour l'enregistrement. Si toute bande de canaux de n'importe quelle banque se trouve déjà en mode Record Enabled (prêt pour l'enregistrement), le témoin de cette touche clignotera. En appuyant sur cette touche lorsque son témoin clignote, vous annulez le mode Record Enabled pour toutes les bandes de canaux.

## Sélection des canaux

Pour choisir un canal Pro Tools donné, appuyez sur la touche [SEL] correspondant au canal voulu.

Pour choisir simultanément plusieurs canaux Pro Tools, maintenez une touche [SEL] enfoncée tout en appuyant sur les touches [SEL] des canaux voulus. Appuyez de nouveau sur les touches [SEL] en question pour annuler votre sélection.

## Réglage du niveau des canaux

### 1 Vérifiez avant tout que le témoin de la touche FADER MODE [FADER] est allumé et ne clignote pas.

Si les témoins des touches FADER MODE [FADER] et [AUX] clignotent tour à tour, appuyez sur la touche [FADER/AUX] pour allumer le témoin [FADER].

### 2 Réglez le niveau des canaux avec les curseurs.

Maintenez la touche [AUX 6] enfoncée et appuyez sur la touche [SEL] voulue pour initialiser le niveau du curseur de canal correspondant.



## Activer/couper les canaux

Pour étouffer les canaux Pro Tools dont vous n'avez pas besoin, servez-vous des touches [ON]. Les témoins des touches [ON] des canaux étouffés s'éteignent. Les canaux groupés sont étouffés simultanément.

Appuyez de nouveau sur la touche [ON] de ces canaux pour les activer. Les témoins des touches [ON] des canaux réactivés s'allument.

Pro Tools propose deux modes d'étouffement: "Implicit mute" et "Explicit mute". Vous pouvez vérifier le mode Mute actuel à l'aide des témoins des touches [ON].

- **Implicit mute**..... Il s'agit d'un mode d'étouffement forcé qui coupe les canaux lorsque d'autres canaux sont mis en solo. Quand ce mode est actif, les témoins des touches [ON] clignotent.
- **Explicit mute** ..... Dans ce mode, les canaux sont étouffés et coupés manuellement. Quand ce mode est actif, les témoins des touches [ON] sont éteints.

## Position stéréo (Pan) des canaux

Vous pouvez régler la position stéréo des canaux Pro Tools comme suit.

### 1 Appuyez sur la touche ENCODER MODE [PAN].

### 2 Appuyez sur la touche [F2] pour choisir le mode Channel Display.

Dans les pages du mode Channel Display, les commandes de paramètres 1–16 affichent les réglages Pan.

### 3 Pour régler le paramètre Pan de canaux stéréo, appuyez de nouveau sur la touche [PAN]. Le témoin de cette touche se met à clignoter.

Chaque pression sur la touche [PAN] sélectionne en alternance le réglage Pan du canal gauche et du canal droit. Si le paramètre Pan du canal gauche est actif, la zone SELECT ASSIGN de l'affichage indique "Pan". Si, par contre, vous avez choisi le paramètre Pan du canal droit, la zone SELECT ASSIGN indique "PanR".

### 4 Réglez la position stéréo des canaux avec les encodeurs.

Maintenez la touche [AUX 6] enfoncée et appuyez sur le commutateur d'encodeur voulu pour remettre la commande Pan du canal correspondant en position centrale.

## Isoler des canaux (Solo)

Pour isoler des canaux Pro Tools, appuyez sur la touche [SOLO] des canaux voulus. Les canaux groupés sont isolés simultanément et les autres canaux sont étouffés.

Appuyez une fois de plus sur la touche [SOLO] de ces canaux pour désactiver la fonction Solo.

## Configuration Pre ou Post des envois A–E

Vous pouvez prendre les signaux des canaux Pro Tools pour les envois sélectionnés (A–E) avant le curseur (Pre) ou après le curseur (Post).

### 1 Choisissez les envois voulus (A–E) avec les touches AUX SELECT [AUX 1]–[AUX 5].

Les témoins des touches enfoncées s’allument. Vous pouvez vérifier le statut Pre/Post des envois en mode Channel Display ou Meter Display en maintenant enfoncées les touches [AUX1]–[AUX5].

### 2 Appuyez sur les commutateurs d’encodeur des canaux voulus.

Chaque pression sur un commutateur d’encodeur alterne entre le statut Pre et Post.

Lorsque les curseurs, encodeurs et touches [ON] sont en mode Flip, vous pouvez configurer les envois en mode Pre ou Post en actionnant les commutateurs d’encodeur. Voyez “Travailler en mode Flip” pour en savoir plus.

## Réglage des niveaux d’envoi (Send Level)

Voici comment régler les niveaux d’envoi (A–E) Pro Tools Send.

### 1 Choisissez les envois voulus (A–E) avec les touches AUX SELECT [AUX 1]–[AUX 5].

### 2 Tournez les encodeurs des canaux voulus.

Lorsque les curseurs, encodeurs et touches [ON] sont en mode Flip, vous pouvez régler les niveaux Send avec les encodeurs. Pour en savoir plus, voyez “Travailler en mode Flip”.

## Etouffer les envois A–E

Lorsque les curseurs, encodeurs et touches [ON] sont en mode Flip, vous pouvez couper les envois en appuyant sur les touches [ON]. Pour en savoir plus, voyez “Travailler en mode Flip”.

## Régler la position stéréo (Pan) des envois A–E

Lorsque les curseurs, encodeurs et touches [ON] sont en mode Flip, vous pouvez vous servir des encodeurs pour régler la position stéréo (Pan) uniquement pour les envois assignés à une destination stéréo. Pour en savoir plus, lisez la section suivante.

## Travailler en mode Flip

En mode Flip, vous pouvez vous servir des curseurs, encodeurs et touches [ON] pour piloter les niveaux d’envoi, les positions Pre/Post et les réglages Mute de la façon décrite dans le tableau suivant.

Commande	En mode normal	En mode Flip
Curseurs	Niveau du canal	Niveau d’envoi
Encodeurs	Position stéréo/niveau d’envoi du canal	Position stéréo de l’envoi
Commutateurs d’encodeur	Encodeur en mode Pan: inopérant; Encodeur en mode Send Level: Send Pre/Post	Send Pre/Post
Touches [ON]	Coupure de canal	Coupure d’envoi

### 1 Appuyez sur la touche FADER MODE [FADER/AUX].

Les témoins des touches FADER MODE [FADER] et [AUX] clignotent alternativement et la zone SELECT ASSIGN de l’écran indique “FLIP”.

## 2 Choisissez les envois voulus (A–E) avec les touches AUX SELECT [AUX 1]–[AUX 5].

Le témoin de l'envoi sélectionné s'allume.

## 3 Procédez aux réglages de l'envoi actuellement sélectionné avec les curseurs, encodeurs et touches [ON].

Pour les canaux d'entrée Aux stéréo, vous pouvez régler séparément la position stéréo du canal gauche et du canal droit. Pour effectuer ce réglage, appuyez plusieurs fois sur la touche ENCODER MODE [PAN]. Lorsque le témoin de cette touche est allumé, vous pouvez régler la position stéréo du canal gauche. Quand le témoin de cette touche clignote, vous pouvez régler la position stéréo du canal droit.

## Assignation de plug-ins aux canaux Pro Tools

Cette section décrit comment assigner des plug-ins à cinq inserts disponibles pour les bandes de canaux Pro Tools.

### 1 Appuyez sur la touche [F2] pour choisir le mode Insert Display.

### 2 Appuyez sur la touche AUX SELECT [AUX 8].

Le témoin de la touche [AUX 8] se met à clignoter. Vous pouvez à présent choisir un canal dans lequel vous souhaitez insérer des plug-ins.

### 3 Appuyez sur la touche [SEL] de chaque canal voulu.

### 4 Vérifiez que le bouton INSERT (①) est sélectionné dans la section INSERT ASSIGN/EDIT.

Si, au lieu de cela, le bouton PARAM est sélectionné, amenez le curseur sur le bouton et appuyez sur [ENTER] pour choisir INSERT.

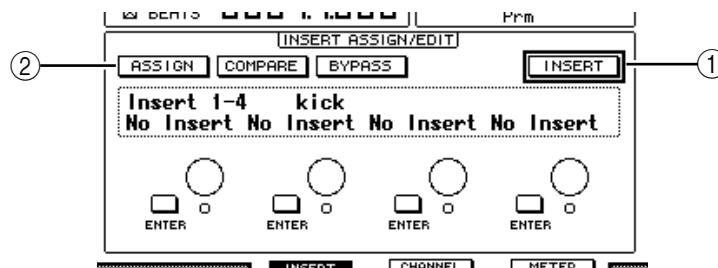

### 5 Amenez le curseur sur le bouton ASSIGN (②) et appuyez sur la touche [ENTER] pour l'activer.

Vous pouvez à présent choisir des plug-ins. Si vous appuyez sur la touche [SEL] d'un autre canal après avoir activé le bouton ASSIGN, ce dernier est désactivé. Si vous voulez assigner des plug-ins à d'autres canaux, activez de nouveau le bouton ASSIGN.

### 6 Amenez le curseur sur une des quatre commandes de paramètre et choisissez un plug-in avec la molette de paramètre.

Par défaut, les commandes de paramètre assignent les plug-ins aux inserts de canal 1–4. Si vous voulez assigner un plug-in à l'insert 5, appuyez sur la touche de défilement d'onglets [▶] pour changer l'affichage de la section INSERT ASSIGN/EDIT.

Si vous utilisez le système TDM, vous pouvez aussi assigner des processeurs d'effets externes.



**7 Appuyez sur la touche [ENTER] pour confirmer l'assignation.**

Répétez les étapes 6 et 7 pour assigner des plug-ins supplémentaires à d'autres positions d'insert de la bande de canaux.

**8 Assignez des plug-ins aux autres canaux en répétant cette procédure.**

**9 Quand vous avez assigné tous les plug-ins voulus, appuyez sur la touche [AUX 8].**

Le témoin de la touche s'éteint.

## Edition des plug-ins

Vous pouvez éditer les plug-ins insérés dans les bandes de canaux de la façon suivante:

- 1 Appuyez sur la touche [F2] pour choisir le mode Insert Display.**
- 2 Appuyez sur la touche [SEL] du canal que vous avez assigné au plug-in à éditer.**
- 3 Dans la section INSERT ASSIGN/EDIT, amenez le curseur sur la commande de paramètre (Insert 1-4) que vous avez assignée au paramètre à éditer.**

*Remarque:* Pour régler un plug-in assigné à l'insert 5, appuyez sur la touche de défilement d'onglets [▶] afin de changer l'affichage de paramètre de la section INSERT ASSIGN/EDIT. Choisissez ensuite une commande de paramètre.

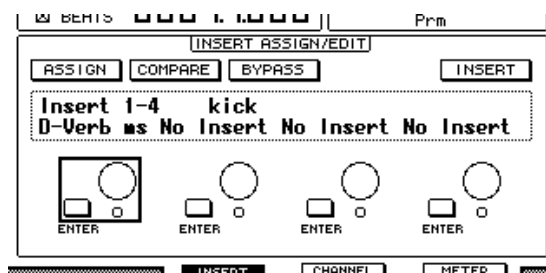

**4 Appuyez sur la touche [ENTER] pour afficher les paramètres.**

Dans la section INSERT ASSIGN/EDIT, le bouton PARAM est automatiquement sélectionné et le cadre Information affiche les paramètres du plug-in sélectionné.

Effectuez les réglages avec les commandes de paramètres 1-4 et la touche [ENTER].

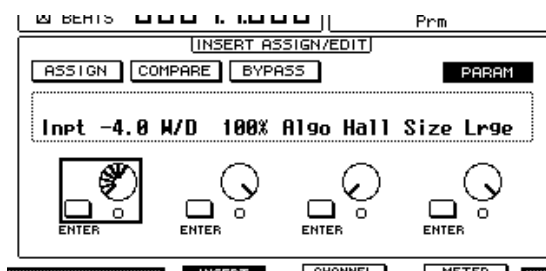

### 5 Servez-vous des touches de défilement d'onglets pour afficher la valeur de paramètre à éditer.

La majorité des plug-ins comprennent cinq paramètres ou plus. Pour éditer le cinquième paramètre ou les paramètres suivants, servez-vous des touches de défilement d'onglets pour afficher les paramètres voulus et leurs valeurs dans la section INSERT ASSIGN/EDIT. Le numéro de la page actuelle et le nom du plug-in s'affichent momentanément dès que vous appuyez sur une touche de défilement d'onglets.

### 6 Amenez le curseur sur une commande de paramètre et réglez la valeur avec la molette de paramètre ou la touche [ENTER].

Chaque commande de paramètre dispose d'un ou deux paramètres. Pour activer et couper le paramètre en question, appuyez sur la touche [ENTER]. La molette de paramètre permet de modifier la valeur du paramètre.

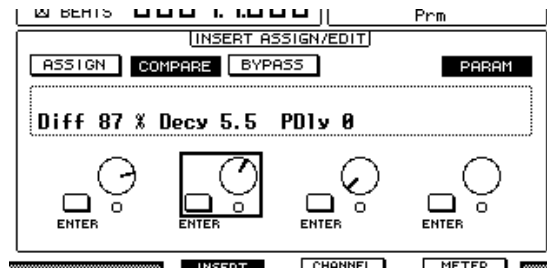

### 7 Quand vous avez fini les réglages de paramètres, amenez le curseur sur le bouton PARAM et appuyez sur la touche [ENTER] pour activer INSERT.

## Contourner (Bypass) des plug-ins

Vous pouvez contourner des plug-ins assignés aux canaux Pro Tools.

Pour pouvoir contourner des plug-ins, vous devez appuyer sur la touche [SEL] d'un canal auquel vous avez assigné les plug-ins voulus. Appuyez ensuite sur la touche [F2] pour choisir le mode Insert Display.

Pour contourner un plug-in, affichez les paramètres du plug-in voulu dans la section INSERT ASSIGN/EDIT puis activez le bouton BYPASS.

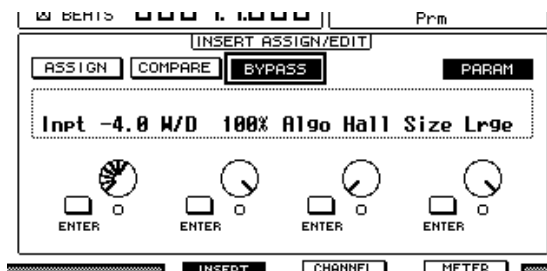

## Scrub & Shuttle

En assignant le paramètre **DAW SCRUB** à l'une des touches User Defined [1]–[12], vous pourrez “scruber” (vous déplacer) en avant et en arrière dans les pistes Pro Tools avec la molette de paramètre. Si vous assignez le paramètre **DAW SHUTTLE** à l'une des touches User Defined [1]–[12], vous pourrez vous déplacer en avant et en arrière avec la molette de paramètre.

**1 Selon la fonction voulue, assignez le paramètre DAW SCRUB ou DAW SHUTTLE à l'une des touches User Defined [1]–[12].**

Avant d'assigner des paramètres à ces touches, vous devez changer de couche pour annuler la fonction Remote. Voyez page 257 pour en savoir plus sur l'assignation des paramètres aux touches User Defined.

**2 Appuyez sur la touche LAYER [REMOTE 1] ou [REMOTE 2] pour activer la commande à distance de Pro Tools.**

**3 Vérifiez que Pro Tools est à l'arrêt.**

**4 Appuyez sur la touche User Defined à laquelle vous avez assigné le paramètre DAW SCRUB ou DAW SHUTTLE à l'étape 1.**

La fonction Scrub ou Shuttle est maintenant disponible.

**5 Tournez la molette de paramètre.**

Tournez la molette à droite pour “scrubber” ou vous déplacer vers l'avant. Tournez-la à gauche pour “scrubber” ou vous déplacer vers l'arrière.

La résolution scrub minimum dépend du réglage Zoom défini dans la fenêtre “Edit” de Pro Tools.

**6 Pour annuler la fonction Scrub ou Shuttle, appuyez sur la touche User Defined à laquelle vous avez assigné le paramètre DAW SCRUB ou DAW SHUTTLE à l'étape 1.**

Vous pouvez aussi annuler la fonction Scrub ou Shuttle en enfonçant la touche User Defined à laquelle le paramètre DAW STOP est assigné. La fonction Scrub ou Shuttle est automatiquement annulée lorsque vous déclenchez la reproduction ou l'avance rapide.

**Remarque:** La fonction Scrub/Shuttle pourrait être coupée inopinément par Pro Tools. Aussi, lorsque vous utilisez la fonction Scrub ou Shuttle, vérifiez que le paramètre P.WHEEL MODE indique bien “SCRUB” ou “SHUTTLE”. Vous pouvez vérifier le statut de la fonction Scrub/Shuttle à l'aide du témoin de la touche User Defined en question.

## Automatisation

Voici comment afficher le mode d'automatisation de Pro Tools:

**1 Appuyez sur la touche [F3] ou [F4] pour afficher les canaux commandés à distance.**

**2 Appuyez sur la touche DISPLAY ACCESS [AUTOMIX].**

L'écran affiche les réglages d'automatisation de canal.

Tant que la touche STEREO [AUTO] est enfoncée, les témoins des touches [SEL] indiquent aussi le réglage d'automatisation des canaux correspondants.

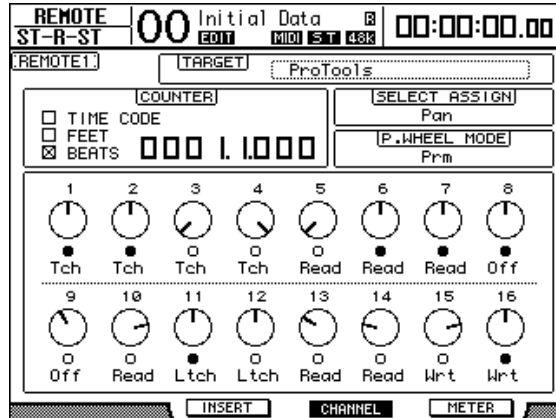

Pro Tools	Ecran	Indicateurs des touches [SEL]
Auto write	Wrt	Clignotent en rouge (préparation à l'enregistrement) S'allument en rouge (enregistrement)
Auto touch	Tch	
Auto latch	Ltch	S'allument en vert
Auto read	Read	
Auto off	Off	Eteints

**Astuce:** Si vous avez assigné le paramètre pilotant l'automatisation à l'une des touches User Defined, vous pourrez contrôler les réglages d'automatisation en maintenant la touche User Defined en question et en appuyant sur la touche [SEL] du canal cible. Voyez page 257 pour en savoir plus sur l'assignation des paramètres aux touches User Defined.

## Couche Remote Nuendo

Vous pouvez piloter Nuendo à distance avec les couches Remote 1 et 2.

### ■ Configuration de l'ordinateur

- 1 **Branchez la DM1000 à votre ordinateur avec un câble USB et installez les pilotes USB nécessaires inclus sur le CD-ROM de la DM1000.**

Pour en savoir plus sur l'installation du pilote, voyez le guide d'installation de Studio Manager.

- 2 **Lancez Nuendo, choisissez le menu "Device Setup" et réglez Nuendo pour permettre la communication avec la DM1000.**

Pour en savoir plus sur les réglages dans Nuendo, voyez le mode d'emploi de ce logiciel.

### ■ Configuration de la DM1000

- 1 **La configuration de la page "Setup | MIDI/HOST" est décrite à la page 208.**
- 2 **Appuyez sur la touche LAYER [REMOTE 1] ou [REMOTE 2] pour régler le paramètre TARGET sur Nuendo.**

Vous pouvez à présent piloter Nuendo à distance avec la couche Remote choisie.

## Autres couches DAW Remote

Vous pouvez piloter à distance un logiciel de station numérique de travail DAW compatible avec le protocole utilisé par Pro Tools.

### ■ Configuration de l'ordinateur

- 1 **Branchez la DM1000 à votre ordinateur avec un câble USB et installez les pilotes USB nécessaires inclus sur le CD-ROM de la DM1000.**

Pour en savoir plus sur l'installation du pilote, voyez le guide d'installation de Studio Manager.

- 2 **Lancez le logiciel DAW et configurez-le pour permettre la communication avec la DM1000.**

Pour en savoir plus sur les réglages du logiciel DAW, voyez son mode d'emploi.

### ■ Configuration de la DM1000

- 1 **La configuration de la page "Setup | MIDI/HOST" est décrite à la page 208.**
- 2 **Appuyez sur la touche LAYER [REMOTE 1] ou [REMOTE 2] pour régler le paramètre TARGET sur General DAW.**

Vous pouvez à présent piloter le logiciel DAW à distance avec la couche Remote choisie.



## Couche Remote MIDI

Si vous choisissez USER DEFINED comme cible pour la couche Remote 1 ou 2, vous pourrez commander à distance les paramètres de dispositifs MIDI externes (un synthétiseur ou un générateur de sons, par exemple) en produisant des messages MIDI avec les encodeurs, touches [ON] et curseurs des canaux. (Cette fonction s'appelle "MIDI Remote".)

Quatre banques permettent de sauvegarder les messages MIDI assignés aux commandes des canaux. A la sortie d'usine, ces banques de la DM1000 contiennent déjà les principaux paramètres MIDI. Rappelez ces réglages lorsque vous voulez utiliser la fonction MIDI Remote.

Si nécessaire, vous pouvez aussi assigner d'autres messages MIDI aux curseurs, touches [ON] ou encodeurs afin de piloter à distance les paramètres d'un dispositif MIDI connecté.

### Utilisation de la fonction MIDI Remote

Voyons comment utiliser la couche Remote 2 pour rappeler et exploiter les réglages MIDI Remote préprogrammés dans les banques.

Par défaut, les quatre banques MIDI Remote (Banks 1–4) de la DM1000 contiennent les messages MIDI suivants.

Banque	Utilité	Fonction de pilotage		
		Encodeurs	Touches [ON]	Curseurs
1	Position stéréo (Pan) et niveaux des sons GM	Pan	—	Volume
2	Niveaux d'envoi des sons GM aux effets/réglages de volume	Effect Send	—	Volume
3	Position stéréo (Pan) et niveaux des sons XG	Pan	—	Volume
4	Réglages Pan, d'étouffement (Mute) et des niveaux pour mélangeur de la série Cubase	Pan	Mute	Volume

#### 1 Branchez le port MIDI OUT de la DM1000 au port MIDI IN de l'appareil MIDI.

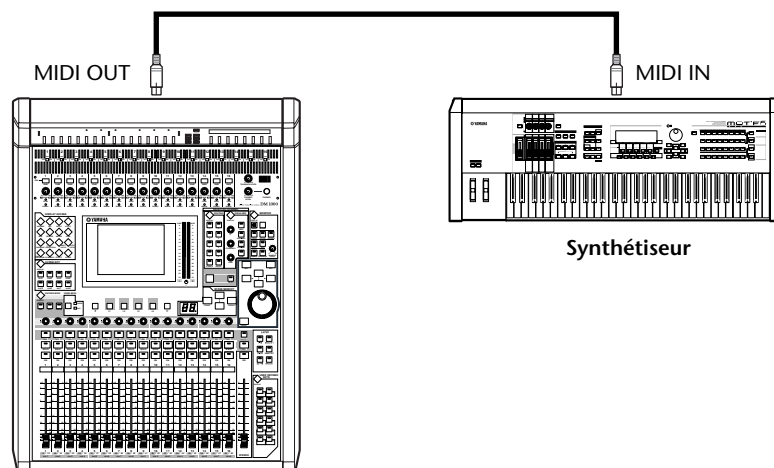

- 2 Appuyez sur la touche DISPLAY ACCESS [SETUP] jusqu'à ce que la page d'écran "Setup | MIDI/Host" s'affiche.

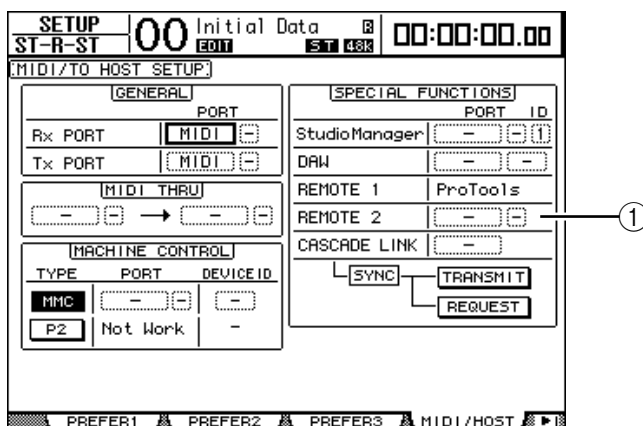

- 3 Amenez le curseur sur la boîte de paramètre REMOTE 2 (①) dans la section SPECIAL FUNCTIONS, choisissez MIDI avec la molette de paramètre et appuyez sur la touche [ENTER].

Si le port MIDI est déjà utilisé, l'écran affichera une fenêtre de confirmation permettant de changer d'assignation. Amenez le curseur sur le bouton YES puis appuyez sur la touche [ENTER].

*Astuce:* Si la boîte de paramètre REMOTE 2 est affichée en gris, passez aux étapes 4 et 5 et réglez le paramètre TARGET. Effectuez ensuite les étapes 2 et 3.

- 4 Appuyez sur la touche DISPLAY ACCESS [REMOTE] puis sur la touche [F2].

La page "Remote | Remote 2" s'affiche.

- 5 Amenez le curseur sur la boîte de paramètre TARGET, choisissez USER DEFINED avec la molette de paramètre et appuyez sur [ENTER].

L'écran affiche alors une fenêtre de confirmation qui permet de changer le réglage. Amenez le curseur sur le bouton YES puis appuyez sur la touche [ENTER]. L'écran change alors comme suit:

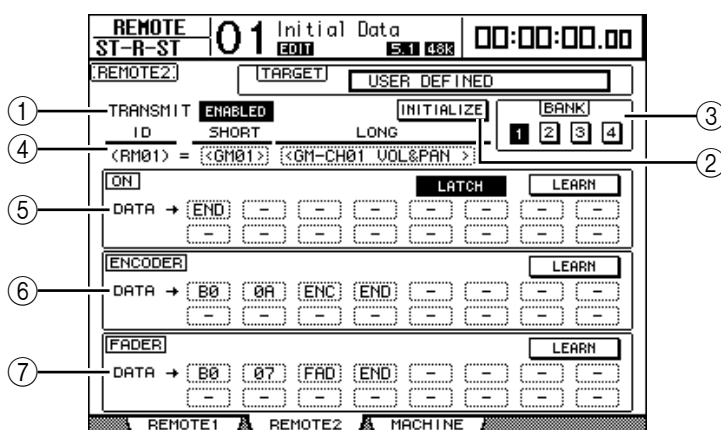

#### ① TRANSMIT ENABLE/DISABLE

Ce bouton permet d'activer (ENABLE) et de couper (DISABLE) tour à tour la fonction MIDI Remote.

- ② **INITIALIZE**  
Ce bouton ramène les réglages mémorisés dans la banque choisie avec le paramètre BANK à leur valeur par défaut.
- ③ **BANK**  
Ce paramètre permet de choisir une des quatre banques.
- ④ **ID, SHORT, LONG**  
Ces paramètres affichent le nom des canaux. Le paramètre ID affiche l'identité (RM01–RM16) du canal pour l'appareil MIDI actuellement piloté.
- ⑤ **Section ON**  
Cette section affiche le type de messages MIDI (en format hexadécimal ou en caractères alphabétiques) assignés aux touches [ON] pour les canaux actuellement sélectionnés (RM01–RM16).
- **LATCH/UNLATCH.....** Ce bouton permet d'alterner entre les modes de fonctionnement Latch et Unlatch des touches [ON].
  - **LEARN.....** Quand ce bouton est actif, les messages MIDI reçus au port MIDI IN sont assignés aux boîtes de paramètres DATA.
  - **Boîtes de paramètres DATA .....** Affichent le type de messages MIDI (en format hexadécimal ou en caractères) assigné aux touches [ON].
- ⑥ **Section ENCODER**  
Affiche le type de messages MIDI (en format hexadécimal ou en caractères alphabétiques) assignés aux encodeurs pour les canaux actuellement sélectionnés (RM01–RM16).
- ⑦ **Section FADER**  
Affiche le type de messages MIDI (en format hexadécimal ou en caractères alphabétiques) assignés aux curseurs pour les canaux actuellement sélectionnés (RM01–RM16).
- 6 Amenez le curseur sur le bouton BANK (1–4) de la banque voulue et appuyez sur la touche [ENTER].**
- 7 Sélectionnez la couche Remote 2 avec la touche LAYER [REMOTE 2].**  
Vous pouvez maintenant utiliser la fonction MIDI Remote.
- 8 Servez-vous des curseurs, encodeurs et touches [ON] pour piloter l'appareil MIDI à distance.**

## Assigner des messages MIDI aux commandes des canaux

La fonction MIDI Remote est prête à l'emploi grâce aux réglages préprogrammés à l'usine dans les banques. Toutefois, vous pouvez aussi assigner les messages MIDI voulus aux curseurs, touches [ON] ou encodeurs des canaux.

Cette section vous explique comment assigner des messages MIDI aux commandes des canaux, en prenant comme exemple l'assignation de messages Hold On/Off (Commande de contrôle CC64; valeurs 127 & 0) à la touche [ON] du canal 1.

- 1 **Branchez le port MIDI IN de la DM1000 au port MIDI OUT d'un clavier MIDI auquel vous avez banché un commutateur au pied avec fonction Hold (maintien) On/Off. Activez la fonction MIDI Remote de la DM1000.**

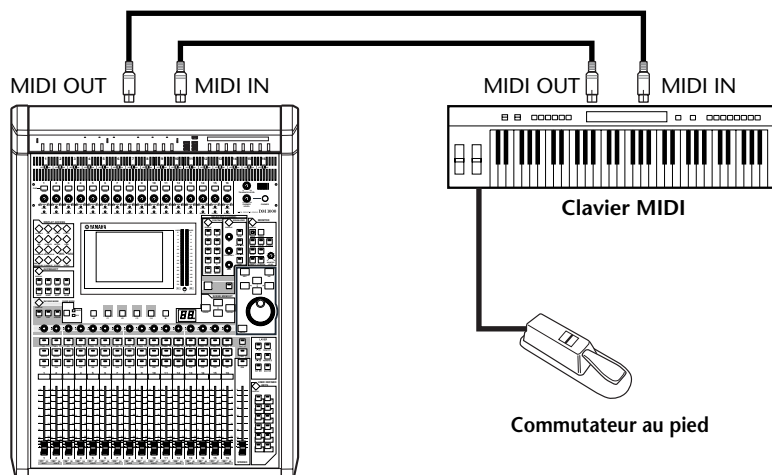

- 2 **Appuyez sur la touche DISPLAY ACCESS [REMOTE] puis sur la touche [F2] pour afficher la page "Remote | Remote 2". Réglez le paramètre TARGET sur USER DEFINED avec la molette de paramètre.**

Vous pouvez maintenant utiliser la fonction MIDI Remote. Pour en savoir plus sur l'utilisation de la fonction MIDI Remote, lisez la section précédente.

- 3 **Amenez le curseur sur le bouton BANK (1–4) de la banque voulue et appuyez sur la touche [ENTER].**
- 4 **Appuyez sur la touche [SEL] des canaux voulus.**

Les assignations actuelles de messages MIDI sont affichées dans les sections ON, ENCODER et FADER.

*Astuce: Vous pouvez aussi choisir les canaux voulus avec les paramètres ID, SHORT et LONG.*

- 5 **Amenez le curseur sur le bouton LEARN de la section ON et appuyez sur la touche [ENTER].**

Les messages MIDI reçus au port MIDI IN de la DM1000 seront assignés aux boîtes de paramètres DATA de la section ON.

**6 Appuyez sur le commutateur au pied du clavier MIDI et maintenez-le enfoncé.**

Le message MIDI Hold On est assigné à la boîte de paramètre DATA.

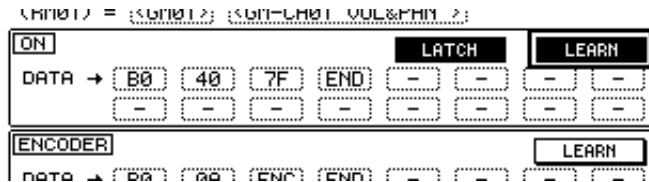

Voici la description des messages MIDI:

- **00–7F** ..... Les messages MIDI sont exprimés en format hexadécimal.
- **END** ..... Indique la fin des messages MIDI. Les messages assignés par la suite aux boîtes de paramètres DATA seront ignorés.
- **-** ..... Indique qu’aucun message n’est assigné aux boîtes de paramètres DATA.

**Astuce:** Quand vous activez le bouton **LEARN** pour assigner des messages MIDI, la DM1000 identifie automatiquement la fin des messages et assigne **END** et “-”.

**7 Tout en maintenant le commutateur au pied enfoncé, désactivez le bouton LEARN.**

**8 Amenez le curseur sur la troisième boîte de paramètre (“7F” dans notre exemple) et choisissez la valeur SW avec la molette de paramètre.**



“SW” est une variable qui change selon le statut actif/coupé de la touche [ON]. Les variables suivantes sont disponibles pour l’assignation à la fonction MIDI Remote.

- **SW** ..... Cette variable est uniquement disponible dans les boîtes de paramètres DATA de la section ON. Quand les touches [ON] sont activées, le message “7F” (127 en format décimal) est produit. Quand les touches [ON] sont désactivées, le message “00” (0 en format décimal) est produit.
- **ENC**..... Ce réglage est uniquement disponible dans les boîtes de paramètres DATA de la section ENCODER. Quand vous manipulez les encodeurs, cela produit des valeurs échelonnées entre 00 et 7F (0–127 en format décimal).
- **FAD** ..... Ce réglage est uniquement disponible dans les boîtes de paramètres DATA de la section FADER. Quand vous manipulez les curseurs, cela produit des valeurs échelonnées entre 00 et 7F (0–127 en format décimal).

**Astuce:** Si “SW” n’est pas assigné dans les boîtes de paramètres DATA de la section ON, les messages MIDI actuellement sélectionnés seront produits.

**Remarque:** N’oubliez pas de définir les variables dans les sections ENCODER et FADER. Si vous n’y définissez aucune variable, les encodeurs ou curseurs ne produiront aucun effet.

**9 Amenez le curseur sur le bouton LATCH/UNLATCH et appuyez sur la touche [ENTER] pour choisir LATCH ou UNLATCH (selon le fonctionnement visé pour les touches [ON]).**

- **LATCH** ..... Chaque pression sur les touches [ON] transmet alternativement des messages On et Off.
- **UNLATCH** ..... Quand vous maintenez enfoncées les touches [ON], vous transmettez des messages On. Quand vous relâchez les touches [ON], vous transmettez des messages Off.

*Astuce:* Les schémas ci-dessous illustrent le comportement des touches [ON] quand le réglage LATCH ou UNLATCH est choisi.

**■ Quand “SW” est assigné:**

- LATCH

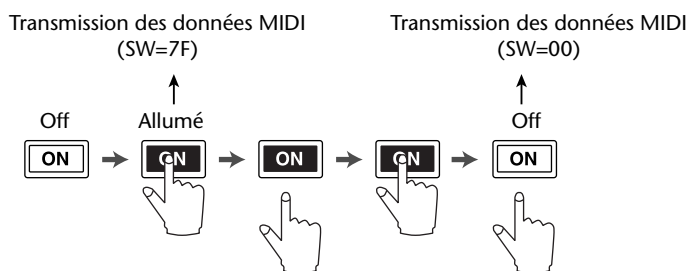

- UNLATCH

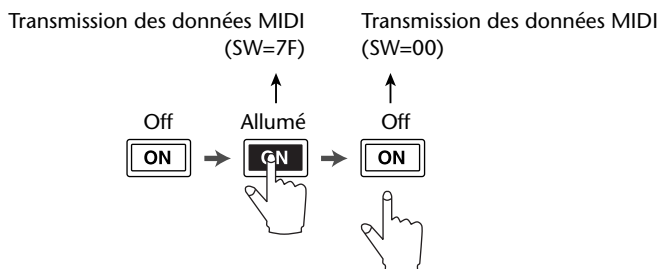

**■ Quand “SW” n’est pas assigné:**

- UNLATCH

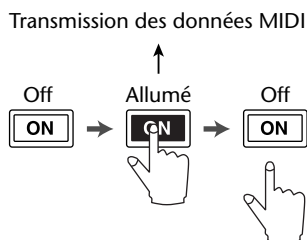

*Astuce:* Si SW n’est pas assigné, vous pouvez choisir Unlatch dans la plupart des cas.

**10 Pour changer le nom de canal, amenez le curseur sur la boîte de paramètre ID LONG et appuyez sur la touche [ENTER] pour afficher la fenêtre “Title Edit”.**

Voyez page 30 pour en savoir plus sur l’édition des noms.

**Astuce:**

- Amenez le curseur sur le bouton INITIALIZE et appuyez sur la touche [ENTER]. L’écran affiche une fenêtre permettant d’initialiser les réglages de la banque actuellement choisie.
- Vous pouvez en outre assigner manuellement des messages MIDI aux boîtes de paramètres, sans utiliser le bouton LEARN.

## Fonction Machine Control

La DM1000 permet de piloter les fonctions de transport et de choisir des pistes sur des enregistreurs externes compatibles MMC et P2, par le biais respectivement du port MIDI OUT et du connecteur REMOTE.

**Astuce:** Le protocole P2 est utilisé par le Tascam DA-98HR et d'autres appareils vidéo professionnels. La DM1000 permet de transmettre des commandes de protocole P2 via son connecteur REMOTE.

**Remarque:** Les paramètres pilotables varient selon l'appareil connecté. Pour en savoir plus sur les paramètres pilotables, consultez le mode d'emploi de l'appareil externe.

**1** Le schéma suivant vous montre comment connecter la DM1000 à un appareil externe.

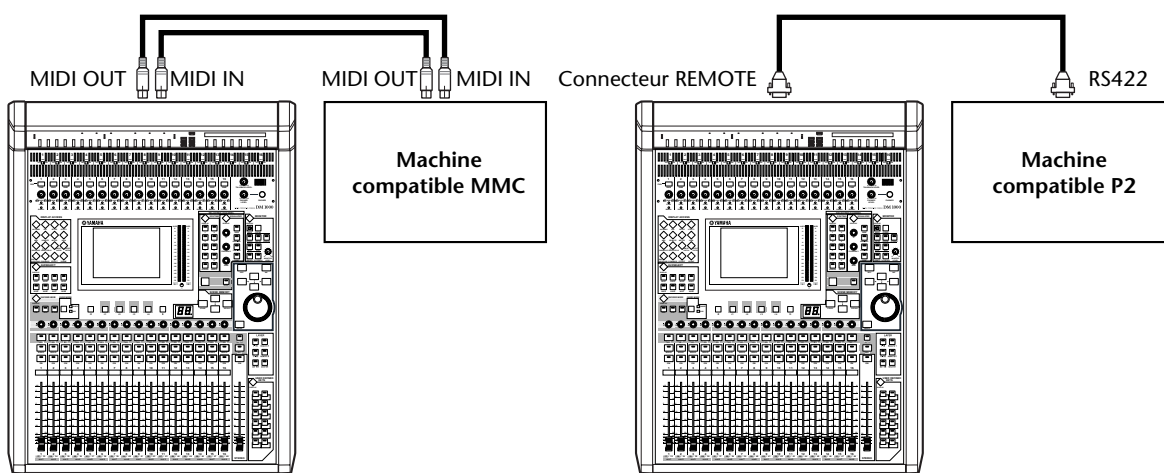

**2** Pour piloter un appareil compatible avec le protocole P2, appuyez sur la touche DISPLAY ACCESS [SETUP] jusqu'à ce que la page "Setup | Remote" s'affiche. Réglez ensuite le paramètre REMOTE FUNCTION (①) sur "P2-DFLT".

Cette page vous permet de choisir le type de signaux transmis ou reçus via le connecteur REMOTE. Voyez page 271 pour en savoir plus.

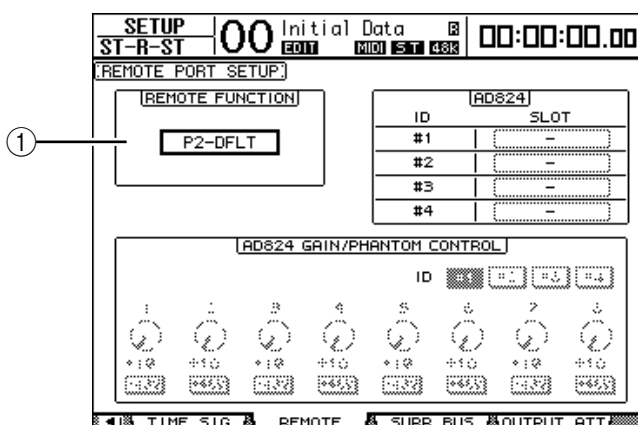

**Astuce:** Le paramètre REMOTE FUNCTION vous permet aussi de choisir P2-VTR1, P2-VTR2 ou P2-VTR3 comme format de protocole P2. Ces trois options sont destinées à assurer la compatibilité future avec des appareils adoptant le protocole P2. A l'heure actuelle, elles sont identiques à l'option P2-DFLT.

- 3 Appuyez sur la touche DISPLAY ACCESS [SETUP] jusqu'à ce que la page d'écran "Setup | MIDI/Host" s'affiche.

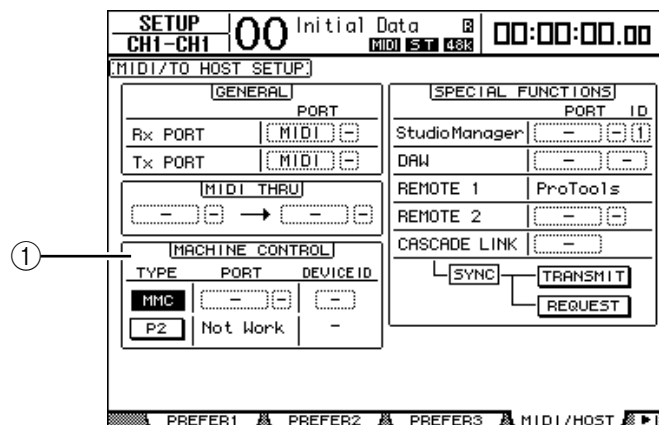

- 4 Choisissez la méthode de commande à distance en amenant le curseur sur le bouton MMC ou le bouton P2 de la section MACHINE CONTROL (①) puis appuyez sur la touche [ENTER].

La section MACHINE CONTROL permet aussi de choisir le type de commandes utilisées à la page "Remote | Machine Control". Le bouton MMC choisit les commandes MMC et le bouton P2 le protocole P2.

- 5 Si le bouton MMC est actif, appuyez sur la touche du curseur [►] pour amener le curseur sur la boîte de paramètre PORT. Choisissez ensuite la destination MMC avec la molette de paramètre.

Voici les ports et Slot disponibles pour la destination MMC.

- MIDI..... Port MIDI
- USB ..... Port USB
- SLOT1..... Slot 1 lorsque vous avez installé une MY8-mLAN (carte mLAN)
- REMOTE..... Connecteur REMOTE

Si vous avez choisi USB ou SLOT 1, amenez le curseur sur la boîte adjacente (de droite) et sélectionnez un des huit ports.

- 6 Amenez le curseur sur la boîte de paramètre DEVICE ID et réglez l'identité (ID) MMC de la DM1000 sur le même numéro que l'appareil externe.

Les commandes MMC n'auront un effet que sur les appareils dotés du même numéro ID. Vérifiez donc que le réglage MMC Device ID de la DM1000 correspond au numéro ID des appareils à piloter.



7 Pour activer le pilotage à distance, appuyez sur la touche DISPLAY ACCESS [REMOTE] puis sur la touche [F3]. L'écran affiche la page "Remote | Machine".

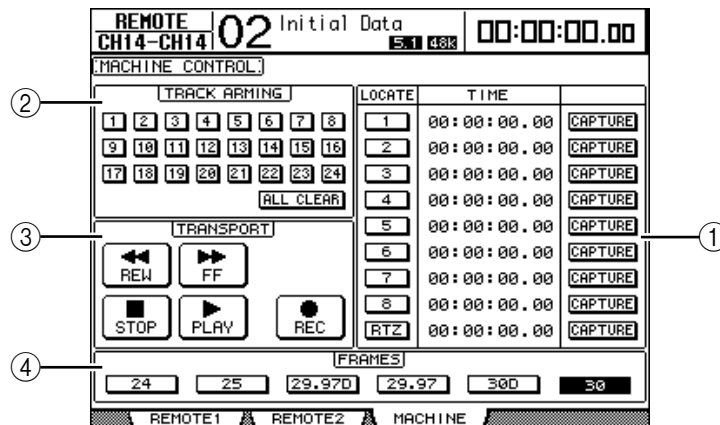

Vous y trouverez les paramètres suivants:

① **Section LOCATE/TIME**

Cette section permet de définir les points de localisation.

- **LOCATE 1–8**..... Ces boutons permettent de rejoindre des points de localisation (définis avec les valeurs TIME) sur des appareils externes.
- **RTZ** ..... Ce bouton permet de retourner à la position “zéro” de code temporel sur des appareils externes.
- **TIME**..... Les positions des points de localisation sont définies dans le format heures/minutes/secondes/frames.
- **CAPTURE**..... Ces boutons servent à “capturer” la position actuelle d’appareils externes et à importer ces valeurs temporelles dans la colonne TIME.

② **Section TRACK ARMING**

Cette section est destinée à piloter les pistes d’appareils externes.

- **Boutons 1–24**..... Servent à activer/étouffer les pistes 1–24 externes et à activer/couper la préparation à l’enregistrement de ces pistes.
- **ALL CLEAR**..... Activez ce bouton pour changer simultanément le réglage de tous les boutons (1–24).

③ **Section TRANSPORT**

Cette section permet de piloter les fonctions de transport d’appareils externes.

- **REW** ..... Ce bouton permet de revenir en arrière sur des appareils externes.
- **FF**..... Ce bouton permet d’avancer sur les appareils externes.
- **STOP** ..... Ce bouton permet d’arrêter les appareils externes.
- **PLAY** ..... Ce bouton permet de lancer la reproduction sur les appareils externes.
- **REC** ..... Ce bouton est utilisé avec le bouton PLAY pour lancer l’enregistrement sur les appareils externes.

④ **FRAMES**

Ce paramètre définit la résolution en frames du code temporel.

- 8** Pour piloter les fonctions de transport, amenez le curseur sur le bouton voulu de la section **TRANSPORT** et appuyez sur la touche **[ENTER]**.
- 9** Si vous le souhaitez, amenez le curseur sur les boutons et paramètres des sections **LOCATE/TIME** et **TRACK ARMING**, puis appuyez sur la touche **[ENTER]** ou tournez la molette de paramètre pour piloter les fonctions de transport des appareils externes.

# 18 MIDI

Ce chapitre décrit les fonctions MIDI de la DM1000.

## MIDI et la DM1000

**Grâce aux commandes de contrôle, changements de programme et autres messages MIDI, vous pouvez charger les scènes et éditer les paramètres sur la DM1000 mais aussi archiver les réglages de la DM1000 sur des dispositifs MIDI externes.**

La DM1000 reconnaît les commandes MIDI suivantes. Pour chacun de ces messages MIDI, vous pouvez activer et couper individuellement la transmission et la réception.

- **Changements de programme**

Si vous assignez des numéros de programme MIDI aux scènes de la DM1000, celle-ci transmettra des changements de programme quand vous chargez ces scènes. En outre, cela permet de changer de scène sur la DM1000 en lui transmettant des changements de programme.

- **Commandes de contrôle (CC)**

Si vous assignez des commandes de contrôle aux paramètres de la DM1000, celle-ci transmettra les commandes affectées quand vous réglez les paramètres en question. La DM1000 modifie aussi certaines valeurs de paramètres quand elle reçoit les commandes de contrôle correspondantes.

- **Messages System Exclusive (SysEx)**

La DM1000 transmet aussi des commandes de paramètres SysEx (System Exclusive) en temps réel lorsque vous ajustez les paramètres en question. La DM1000 modifie en outre certaines valeurs de paramètres quand elle reçoit les messages Parameter Change correspondants.

- **Signaux MTC (MIDI Timecode)**

La DM1000 utilise un signal MTC pour la synchronisation de la fonction Automix avec un enregistreur ou séquenceur logiciel.

- **MIDI Clock**

La DM1000 utilise un signal MIDI Clock pour synchroniser la fonction Automix avec un appareil MIDI ne proposant pas la synchronisation MTC.

- **MMC (MIDI Machine Control)**

Le protocole MMC sert à la commande à distance d'appareils externes.

- **Commandes MIDI Note activée/coupée**

Ces messages sont destinés au pilotage de l'effet "Freeze" et de la fonction Auto Pan 5.1.

- **Messages de transfert de blocs de données (Bulk Dump)**

Il s'agit de messages destinés à archiver le contenu des données internes de la DM1000 sur un séquenceur ou un enregistreur de données MIDI. Lorsque la DM1000 reçoit ces messages, elle écrase les réglages contenus dans sa mémoire.

Voici l'interface de transmission et de réception MIDI de la DM1000.

- **Ports MIDI IN & OUT**

Ces ports servent à la transmission et à la réception des données MIDI entre la console et des appareils MIDI standard. Ces ports à sens unique servent respectivement à la réception et au transfert de données MIDI (16 canaux x 1 port).

- **Port USB**

Ce port permet la communication MIDI avec un ordinateur. Cette interface permet le transfert et la réception de données sur huit ports (16 canaux x 8 ports). Si vous branchez un ordinateur au connecteur USB, vous devez installer le pilote logiciel approprié sur l'ordinateur. Pour en savoir plus sur l'installation des pilotes, voyez le guide d'installation de Studio Manager.

**Remarque:** Si vous démarrez l'ordinateur sans lancer d'application MIDI USB, la vitesse de la DM1000 pourrait en pâtir. Dans ce cas, annulez l'assignation du port USB choisi pour la communication MIDI.

- **Connecteur REMOTE**

Ce connecteur sert normalement au pilotage à distance d'un Yamaha AD824 ou d'un dispositif compatible avec le protocole P2 de Sony. Il permet aussi de brancher deux DM1000 en cascade. Ce connecteur permet en outre le transfert de messages MIDI.

Pour permettre la transmission de messages MIDI, il faut régler les paramètres de la section GENERAL sur "MIDI" à la page "Setup | MIDI/Host" (voyez "Tx PORT").

Notez que le simple fait de relier le connecteur REMOTE au port COMM d'un ordinateur ne permet pas le transfert de messages MIDI.

- **SLOT 1**

Lorsqu'une carte I/O "MY8-mLAN" en option est installée dans le Slot 1, elle permet la communication avec les dispositifs MIDI externes. Ce type de communication permet le transfert et la réception de données sur huit ports MIDI (16 canaux x 8 ports).

## Configuration des ports MIDI

### Choix d'un port pour la communication MIDI

Pour configurer les ports MIDI, appuyez sur la touche DISPLAY ACCESS [SETUP] jusqu'à ce que la page d'écran "Setup | MIDI/Host" s'affiche. Cette page permet d'effectuer les réglages de réception et de transmission MIDI.

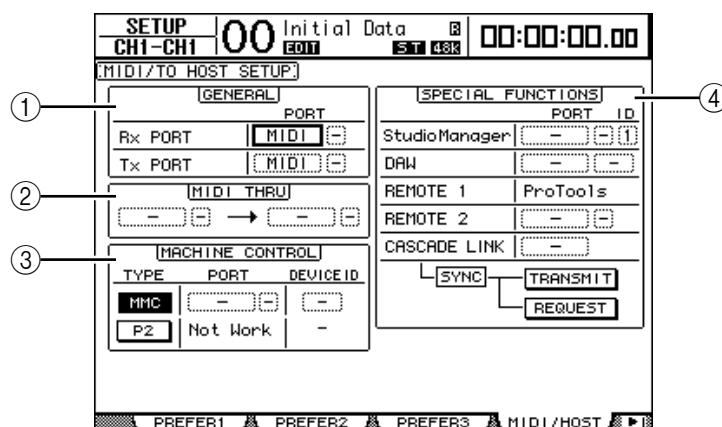

Voici les paramètres disponibles à cette page:

① **Section GENERAL**

Choisissez ici les ports servant à la réception et à la transmission de commandes MIDI comme les changements de programme et les commandes de contrôle.

- **Rx PORT** ..... Ce paramètre sert à choisir le port pour la réception des commandes MIDI générales. Choisissez MIDI, USB ou SLOT (uniquement disponible si vous avez installé une carte mLAN en option) dans la boîte de paramètre à gauche. Si vous choisissez USB, spécifiez le numéro du port dans la boîte de paramètre de droite.
- **Tx PORT**..... Ce paramètre sert à choisir le port pour la transmission des commandes MIDI générales. Le choix des ports est identique à celui du paramètre Rx PORT.

## ② Section MIDI THRU

Ces paramètres permettent de renvoyer les commandes MIDI reçues vers un autre port. Choisissez le port de réception dans la première boîte de paramètre et spécifiez le port de transmission dans la boîte de paramètre suivante (située à droite de la flèche). Si vous choisissez USB, spécifiez le numéro du port dans la petite boîte de paramètre à côté de la boîte du paramètre Port.

## ③ Section MACHINE CONTROL

Cette section permet de choisir la méthode et le port pour le pilotage à distance d'appareils externes comme des enregistreurs sur disque dur et du matériel vidéo.

- **TYPE**..... Choisissez le protocole (la méthode) de pilotage à distance en activant le bouton MMC (MIDI Machine Control) ou le bouton P2 (protocole P2 de Sony).
- **PORT** ..... Choisissez l'option MIDI, USB, REMOTE ou SLOT (disponible uniquement si vous avez installé une carte mLAN en option) pour le transfert de commandes MMC. Si vous choisissez USB, spécifiez le numéro du port dans la boîte de paramètre de droite.
- **DEVICE ID** ..... Définit l'identité (ID) MMC Device de la DM1000. Les réglages MMC Device ID permettent la reconnaissance des appareils connectés lors de la transmission et la réception de messages MMC.

## ④ Section SPECIAL FUNCTIONS

Permet de désigner des ports pour diverses fonctions spéciales.

- **Studio Manager**..... Dans la boîte de paramètre de gauche, choisissez le port utilisé pour travailler avec le logiciel Studio Manager fourni. Vous avez le choix entre MIDI, USB et REMOTE. Les deux petites boîtes de paramètre de droite servent au choix du numéro du port (si vous avez choisi USB) et du numéro d'identité (ID).
- **DAW**..... Choisissez USB ou REMOTE comme port pour travailler avec une station de travail numérique DAW (Digital Audio Workstation). Si vous choisissez USB, spécifiez le numéro d'une paire de ports (1–2, 3–4, 5–6, 7–8) dans la boîte de paramètre de droite.
- **REMOTE 1** ..... Ce paramètre indique la cible actuellement choisie pour la couche de mixage "Remote" 1. Si vous avez choisi "USER DEFINED", vous pourrez sélectionner un port de destination pour les messages MIDI.
- **REMOTE 2** ..... Ce paramètre indique la cible actuellement choisie pour la couche de mixage "Remote" 2. Si vous avez choisi "USER DEFINED", vous pourrez sélectionner un port de destination pour les messages MIDI.

- **CASCADE LINK**..... Choisissez MIDI ou REMOTE comme port pour la connexion en cascade des DM1000. Quand plusieurs DM1000 sont branchées en cascade, vous pouvez copier les réglages internes de la DM1000 sur laquelle vous travaillez dans la seconde console en cliquant sur le bouton TRANSMIT. Cela permet d'adopter les mêmes réglages sur les deux DM1000. Quand plusieurs DM1000 sont branchées en cascade, vous pouvez copier les réglages internes de la deuxième DM1000 dans la console de travail en cliquant sur le bouton REQUEST de cette dernière.

## Choix des messages MIDI pour la transmission et la réception

Définissez les messages MIDI disponibles pour la communication via le port choisi dans la section GENERAL de la page “Setup | MIDI/Host” (voyez page 236).

Pour ce faire, appuyez sur la touche DISPLAY ACCESS [MIDI] jusqu'à ce que la page d'écran “MIDI | Setup” s'affiche.

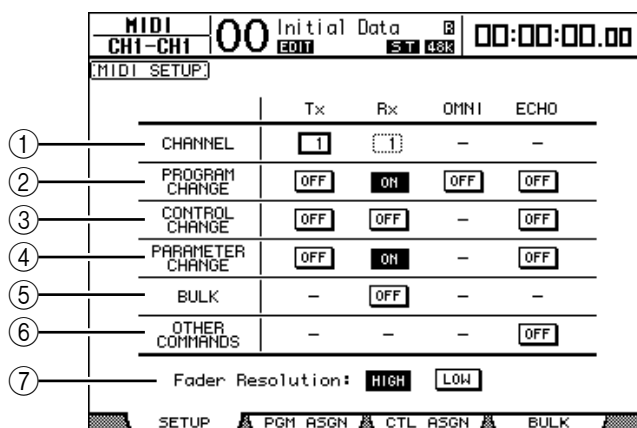

Choisissez les canaux MIDI de transmission et de réception dans la rangée CHANNEL puis activez/coupez la transmission et la réception pour chaque message MIDI avec les boutons des rangées de paramètres PROGRAM CHANGE à OTHER COMMANDS.

### ① CHANNEL

Cette rangée de paramètres sert au choix des canaux MIDI disponibles pour la transmission et la réception des messages. Voici les paramètres disponibles dans cette rangée:

- **Tx** ..... Cette boîte de paramètre sert au choix du canal de transmission MIDI.
- **Rx** ..... Cette boîte de paramètre sert au choix du canal de réception MIDI.

### ② PROGRAM CHANGE

Cette rangée de paramètres permet d'activer/de couper la transmission et la réception des changements de programme.

- **Tx ON/OFF** ..... Active/coupe la transmission des changements de programme.
- **Rx ON/OFF** ..... Active/coupe la réception des changements de programme.
- **OMNI ON/OFF** ..... Quand ce bouton est activé, les changements de programme sont reçus via tous les canaux MIDI, quels que soient les réglages dans la rangée CHANNEL.
- **ECHO ON/OFF** ..... Ce bouton définit si les changements de programme reçus au port MIDI IN sont retransmis ou non via le port MIDI OUT.

### ③ CONTROL CHANGE

Cette rangée de paramètres permet d'activer/de couper la transmission et la réception des commandes de contrôle (CC).

- **Tx ON/OFF** ..... Active/coupe la transmission des commandes de contrôle.
- **Rx ON/OFF** ..... Active/coupe la réception des commandes de contrôle.
- **ECHO ON/OFF** ..... Ce bouton définit si les commandes de contrôle reçues au port MIDI IN sont retransmises ou non via le port MIDI OUT.

### ④ PARAMETER CHANGE

Cette rangée de paramètres permet d'activer/de couper la transmission et la réception des messages Parameter Change.

- **Tx ON/OFF** ..... Active/coupe la transmission des messages Parameter Change.
- **Rx ON/OFF** ..... Active/coupe la réception des messages Parameter Change.
- **ECHO ON/OFF** ..... Ce bouton définit si les messages Parameter Change reçus au port MIDI IN sont retransmis ou non via le port MIDI OUT.

### ⑤ BULK

Cette rangée de paramètres permet d'activer/de couper la réception de blocs de données (Bulk Dump).

- **Rx ON/OFF** ..... La réception des blocs de données est active ou coupée.

### ⑥ OTHER COMMANDS

- **ECHO ON/OFF** ..... Ce bouton définit si les autres messages MIDI reçus au port MIDI IN sont retransmis ou non via le port MIDI OUT.

### ⑦ Fader Resolution

Ce paramètre définit la résolution des valeurs produites en manipulant les curseurs de la DM1000. Pour transférer des données de valeur de curseur entre deux DM1000 branchées en cascade ou pour enregistrer et reproduire les manipulations de la DM1000 avec un séquenceur, choisissez le bouton HIGH. Si vous choisissez le bouton LOW, la résolution des curseurs sera de 256 pas.

## Assignations des scènes aux numéros de programme MIDI

Vous pouvez assigner des changements de programme MIDI aux mémoires de scène de la console pour effectuer un pilotage à distance. Ainsi, quand vous chargez une scène sur la DM1000, celle-ci transmet le changement de programme en question au dispositif MIDI externe. De même, quand la DM1000 reçoit un changement de programme, elle charge la scène correspondante.

A la sortie d'usine, les mémoires de scène 1–99 sont assignées aux numéros de programme 1 à 99 et la scène "0" est assignée au numéro de programme 100. Vous êtes libre de changer ces assignations.

**Astuce:** Vous pouvez archiver les assignations des scènes aux numéros de contrôle sur un appareil MIDI externe par transfert MIDI Bulk Dump ou avec le logiciel Studio Manager fourni.

- 1 Appuyez sur la touche **DISPLAY ACCESS [SETUP]** jusqu'à ce que la page d'écran "Setup | MIDI/Host" s'affiche et spécifiez les ports de transmission et de réception pour les messages MIDI (voyez page 236).

- 2 Effectuez les connexions aux ports définis à l'étape 1 pour permettre la communication MIDI entre la DM1000 et le dispositif MIDI externe.
- 3 Appuyez sur la touche DISPLAY ACCESS [MIDI] puis sur la touche [F2].

La page “MIDI | Pgm Asgn” s’affiche.

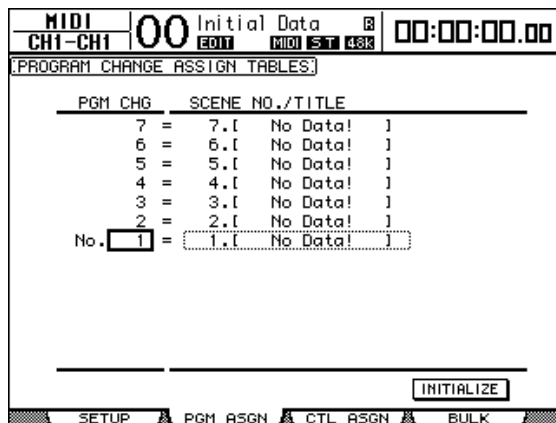

- 4 Amenez le curseur sur une boîte de paramètre de la colonne PGM CHG et choisissez les numéros de programme voulus pour les scènes avec la molette de paramètre ou les touches [INC]/[DEC].
- 5 Appuyez sur la touche du curseur [▶] pour amener le curseur sur une boîte de paramètre de la colonne SCENE NO./TITLE. Choisissez ensuite les scènes avec la molette de paramètre ou les touches [INC]/[DEC].

**Astuce:**

- Si vous assignez une scène à plusieurs numéros de programme, c’est le plus petit numéro de programme qui sera utilisé.
- Vous pouvez initialiser le tableau d’assignation des scènes aux numéros de programme en amenant le curseur sur le bouton INITIALIZE et en appuyant sur la touche [ENTER].

- 6 Appuyez sur la touche DISPLAY ACCESS [MIDI] jusqu’à ce que la page d’écran “MIDI | Setup” s’affiche et spécifiez les canaux de transmission (Tx) et de réception (Rx) MIDI.
- 7 Activez les boutons PROGRAM CHANGE Tx ON/OFF et Rx ON/OFF.

La DM1000 charge les scènes ad hoc quand elle reçoit les changements de programme via les canaux MIDI définis. En outre, quand vous changez de scène sur la DM1000, celle-ci transmet des numéros de programme sur les canaux MIDI définis.

## Assignation de commandes de contrôle aux paramètres pour un pilotage en temps réel

Vous pouvez assigner des commandes de contrôle MIDI aux paramètres de la DM1000 pour les piloter via MIDI. Lorsque la DM1000 reçoit une commande de contrôle, elle modifie le paramètre défini pour cette commande. En outre, quand vous réglez un paramètre de la DM1000, celle-ci transmet la commande de contrôle définie.

**Astuce:** Vous pouvez archiver les assignations des paramètres aux commandes de contrôle sur un appareil MIDI externe par transfert MIDI Bulk Dump ou avec le logiciel Studio Manager fourni.

- 1 Appuyez sur la touche DISPLAY ACCESS [SETUP] jusqu’à ce que la page d’écran “Setup | MIDI/Host” s’affiche et spécifiez les ports de transmission et de réception pour les messages MIDI (voyez page 236).



- 2 Effectuez les connexions aux ports définis à l'étape 1 pour permettre la communication MIDI entre la DM1000 et le dispositif MIDI externe.
- 3 Appuyez sur la touche DISPLAY ACCESS [MIDI] puis sur la touche [F3].

La page "MIDI | Ctl Asgn" s'affiche. Cette page permet d'assigner des commandes de contrôle aux paramètres de la DM1000.

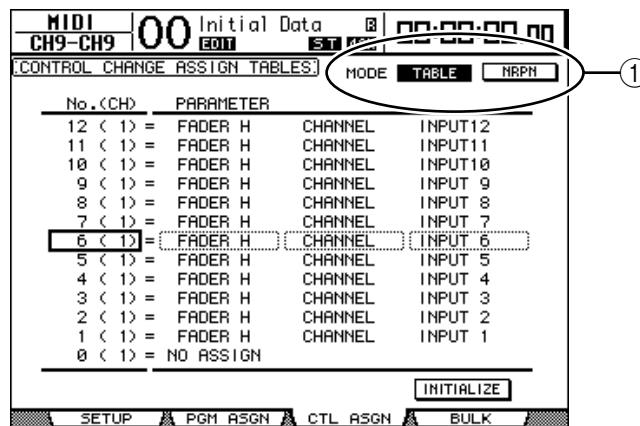

**Astuce:** Voyez page 337 pour en savoir plus sur les assignations usine des paramètres aux commandes de contrôle.

- 4 Amenez le curseur sur le bouton TABLE du paramètre MODE (1) et appuyez sur la touche [ENTER].

Le paramètre MODE définit quels messages MIDI sont transmis quand vous réglez les paramètres de la DM1000. Voici les options disponibles pour le paramètre MODE:

- **TABLE**.....Les commandes de contrôle MIDI sont transmises conformément aux assignations de cette page.
- **NRPN**.....Les assignations définies à la page "Ctl Asgn" sont ignorées. Le pilotage s'effectue par le biais de messages NRPN (Non Registered Parameter Numbers) prédéfinis.

**Astuce:** "NRPN" désigne un type de message MIDI spécial combinant trois commandes de contrôle. Ces messages permettent de piloter de nombreux paramètres via un seul canal MIDI.

- 5 Amenez le curseur sur une boîte de paramètre de la colonne No. (CH) et choisissez les commandes de contrôle que vous voulez assigner aux paramètres avec la molette de paramètre ou les touches [INC]/[DEC].

La page "Ctl Asgn" permet d'assigner des paramètres à des commandes de contrôle pour un maximum de 16 canaux, indépendamment des canaux MIDI choisis pour la transmission et la réception.

Si vous avez activé le bouton NRPN à l'étape 4, vous pouvez omettre les étapes 5 et 6.

- 6 Sélectionnez les paramètres avec les boîtes de paramètres des trois colonnes PARAMETER.

Choisissez un groupe de paramètres dans la boîte de paramètre de la première colonne PARAMETER et spécifiez les valeurs souhaitées avec les boîtes de paramètre de la deuxième et de la troisième colonne PARAMETER.

Voici les paramètres et les valeurs disponibles:

HIGH	MID	LOW
NO ASSIGN	—	—
FADER H	CHANNEL	INPUT1–48
	MASTER	BUS1–8/AUX1–8/STEREO
	AUX1 SEND	INPUT1–48
	AUX2 SEND	
	AUX3 SEND	
	AUX4 SEND	
	AUX5 SEND	
	AUX6 SEND	
	AUX7 SEND	
	AUX8 SEND	
	BUS TO ST	BUS1–8
FADER L	CHANNEL	INPUT1–48
	MASTER	BUS1–8/AUX1–8/STEREO
	AUX1 SEND	INPUT1–48
	AUX2 SEND	
	AUX3 SEND	
	AUX4 SEND	
	AUX5 SEND	
	AUX6 SEND	
	AUX7 SEND	
	AUX8 SEND	
	BUS TO ST	BUS1–8
ON	CHANNEL	INPUT1–48
	MASTER	BUS1–8/AUX1–8/STEREO
	AUX1 SEND	INPUT1–48
	AUX2 SEND	
	AUX3 SEND	
	AUX4 SEND	
	AUX5 SEND	
	AUX6 SEND	
	AUX7 SEND	
	AUX8 SEND	
	BUS TO ST	BUS1–8
PHASE	CHANNEL	INPUT1–48
INSERT ON	CHANNEL	INPUT1–48
	MASTER	BUS1–8/AUX1–8/STEREO
PRE/POST	AUX1 SEND	INPUT1–48
	AUX2 SEND	
	AUX3 SEND	
	AUX4 SEND	
	AUX5 SEND	
	AUX6 SEND	
	AUX7 SEND	
	AUX8 SEND	
IN DELAY	ON	INPUT1–48
	TIME HIGH	
	TIME MID	
	TIME LOW	
	MIX HIGH	
	MIX LOW	
	FB GAIN H	
	FB GAIN L	

HIGH	MID	LOW
OUT DELAY	ON	BUS1-8/AUX1-8/STEREO L, R
	TIME HIGH	
	TIME MID	
	TIME LOW	
EQ	ON	INPUT1-48/BUS1-8/AUX1-8/STEREO
	Q LOW	
	F LOW	
	G LOW H	
	G LOW L	
	Q LO-MID	
	F LO-MID	
	G LO-MID H	
	G LO-MID L	
	Q HI-MID	
	F HI-MID	
	G HI-MID H	
	G HI-MID L	
	Q HIGH	
	F HIGH	
	G HIGH H	
	G HIGH L	
	ATT H	
ATT L		
HPF ON		
LPF ON		
GATE	ON	INPUT1-48
	ATTACK	
	THRESH H	
	THRESH L	
	RANGE	
	HOLD H	
	HOLD L	
	DECAY H	
	DECAY L	
COMP	ON	INPUT1-48/BUS1-8/AUX1-8/STEREO
	ATTACK	
	THRESH H	
	THRESH L	
	RELEASE H	
	RELEASE L	
	RATIO	
	GAIN H	
	GAIN L	
	KNEE	
PAN	CHANNEL	INPUT1-48
	AUX1-2	
	AUX3-4	
	AUX5-6	
	AUX7-8	
	BUS TO ST	BUS1-8
BALANCE	MASTER	STEREO

HIGH	MID	LOW
SURROUND	LFE H	INPUT1-48
	LFE L	
	DIV (F)	
	DIV R	
	LR	
	FR	
	WIDTH	
	DEPTH	
	OFS LR	
	OFS FR	
	EFFECT	
MIX		
PARAM1 H		
PARAM1 L		
:		
PARAM32 H		
PARAM32 L		

Pour les paramètres comprenant plus de 128 possibilités de réglage (comme Fader et Delay Time), la transmission/réception MIDI nécessite deux commandes de contrôle ou plus.

Exemple: pour piloter les paramètres Fader via certains canaux avec des commandes de contrôle, assignez un même canal à deux numéros de contrôle et choisissez “FADER H” et “FADER L” pour les commandes de contrôle dans les boîtes de paramètre de la première colonne PARAMETER.

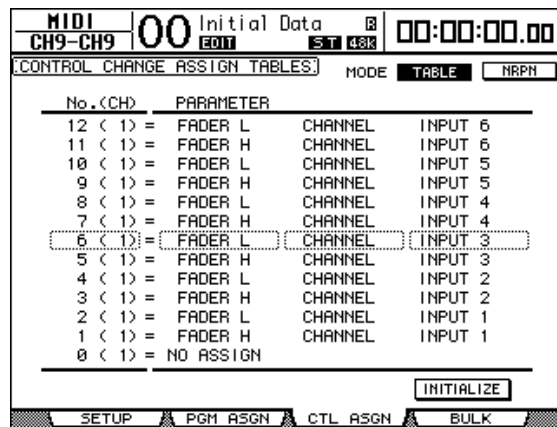

Pour piloter les paramètres Delay Time via certains canaux avec des commandes de contrôle, assignez le même paramètre Delay de canal à trois numéros de contrôle et choisissez “TIME LOW”, “TIME MID” et “TIME HIGH” pour les commandes de contrôle dans les boîtes de paramètre de la deuxième colonne PARAMETER (du milieu).

MIDI		Initial Data		00:00:00.00	
CH9-CH9		51 433			
CONTROL CHANGE ASSIGN TABLES					
MODE TABLE NRPN					
No. (CH)	PARAMETER				
12 ( )	= IN DELAY	TIME LOW	INPUT 4		
11 ( )	= IN DELAY	TIME MID	INPUT 4		
10 ( )	= IN DELAY	TIME HIGH	INPUT 4		
9 ( )	= IN DELAY	TIME LOW	INPUT 3		
8 ( )	= IN DELAY	TIME MID	INPUT 3		
7 ( )	= IN DELAY	TIME HIGH	INPUT 3		
6 ( )	= IN DELAY	TIME LOW	INPUT 2		
5 ( )	= IN DELAY	TIME MID	INPUT 2		
4 ( )	= IN DELAY	TIME HIGH	INPUT 2		
3 ( )	= IN DELAY	TIME LOW	INPUT 1		
2 ( )	= IN DELAY	TIME MID	INPUT 1		
1 ( )	= IN DELAY	TIME HIGH	INPUT 1		
0 ( )	= NO ASSIGN				

INITIALIZE

SETUP PGM ASGN CTL ASGN BULK

**Remarque:** Les paramètres comprenant plus de 128 possibilités de réglage nécessitent une combinaison appropriée des plages de valeur pour que les commandes de contrôle permettent le pilotage MIDI.

**Astuce:** Vous pouvez ramener toutes les assignations de paramètres aux commandes de contrôle à leur valeur usine en amenant le curseur sur le bouton INITIALIZE et en appuyant sur [ENTER].

**7 Appuyez sur la touche DISPLAY ACCESS [MIDI] jusqu'à ce que la page d'écran "MIDI | Setup" s'affiche et spécifiez les canaux de transmission et de réception MIDI.**

**8 Activez les boutons CONTROL CHANGE Tx ON/OFF et Rx ON/OFF.**

Les paramètres de la DM1000 changent quand celle-ci reçoit les commandes de contrôle correspondantes. En outre, quand vous réglez les paramètres sur la DM1000, celle-ci transmet les commandes de contrôle en question.

**Remarque:** Avant d'entamer le pilotage des paramètres avec les commandes de contrôle, vérifiez que les boutons Tx et Rx ON/OFF de la rangée PARAMETER CHANGE sont désactivés.

## Contrôle des paramètres avec des messages Parameter Change

En plus des commandes de contrôle MIDI, les commandes “Parameter Change” permettent de piloter les paramètres de la DM1000. Il s’agit de messages SysEx (System Exclusive).

Pour en savoir plus sur les commandes Parameter Changes disponibles, voyez la section “Format des données MIDI” à la fin de ce manuel.

- 1 Appuyez sur la touche DISPLAY ACCESS [SETUP] jusqu’à ce que la page d’écran “Setup | MIDI/Host” s’affiche et spécifiez les ports de transmission et de réception pour les messages MIDI (voyez page 236).
- 2 Effectuez les connexions aux ports définis à l’étape 1 pour permettre la communication MIDI entre la DM1000 et le dispositif MIDI externe.
- 3 Appuyez sur la touche DISPLAY ACCESS [MIDI] jusqu’à ce que la page d’écran “MIDI | Setup” s’affiche et désactivez les boutons ON/OFF de transmission (Tx) et de réception (Rx) dans la rangée PARAMETER CHANGE.

La DM1000 modifie à présent certaines valeurs de paramètres quand elle reçoit les messages Parameter Change correspondants. En outre, quand vous réglez un paramètre de la DM1000, celle-ci transmet le message Parameter Change en question.

*Remarque:* Il n’est pas nécessaire de spécifier des canaux MIDI pour le pilotage des paramètres MIDI avec les messages Parameter Change. Vérifiez que les boutons Tx et Rx ON/OFF de la rangée CONTROL CHANGE sont désactivés à la page “MIDI | Setup”.

## Archiver les réglages via MIDI (Bulk Dump)

Vous pouvez envoyer les réglages des diverses mémoires de la DM1000 (comme les bibliothèques et les scènes, par exemple) à un dispositif MIDI externe par transfert MIDI (Bulk Dump). Cela permet de rétablir plus tard les réglages archivés de la DM1000 en lui transmettant les données MIDI en question.

- 1 Appuyez sur la touche DISPLAY ACCESS [SETUP] jusqu’à ce que la page d’écran “Setup | MIDI/Host” s’affiche et spécifiez les ports de transmission et de réception pour les messages MIDI (voyez page 236).
- 2 Effectuez les connexions aux ports définis à l’étape 1 pour permettre la communication MIDI entre la DM1000 et le dispositif MIDI externe.
- 3 Appuyez sur la touche DISPLAY ACCESS [MIDI] puis sur la touche [F4].

*Remarque:* Lors du transfert des blocs de données de la DM1000 au séquenceur logiciel, certaines données pourraient se perdre. Aussi, par mesure préventive, nous vous conseillons d’archiver les données de la DM1000 sur un dispositif externe en vous servant du logiciel Studio Manager fourni.

La page “MIDI | Bulk” s’affiche.

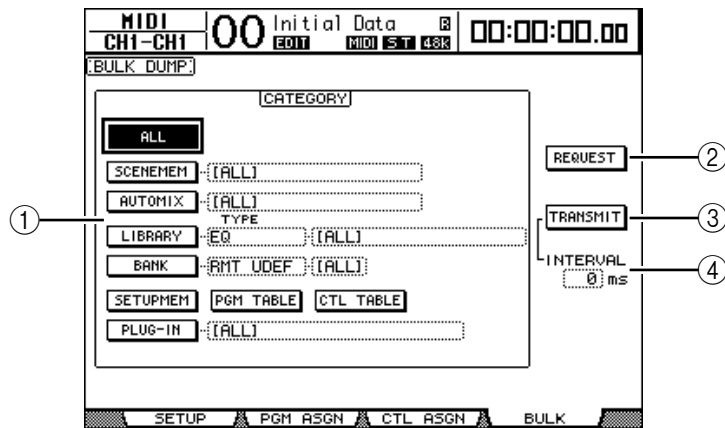

Cette page contient les paramètres suivants:

① **Section CATEGORY**

Choisissez ici le type de données pour la transmission et la réception.

② **REQUEST**

Amenez le curseur sur ce bouton et appuyez sur la touche [ENTER] pour que la DM1000 envoie des messages invitant une deuxième DM1000 (branchée à la première DM1000) à transmettre les données choisies dans la section CATEGORY. Ce bouton est surtout utilisé quand deux DM1000 sont branchées en cascade.

③ **TRANSMIT**

Amenez le curseur sur ce bouton et appuyez sur la touche [ENTER] pour transmettre les données choisies dans la section CATEGORY à un dispositif MIDI externe.

④ **INTERVAL**

Ce paramètre définit l'intervalle entre la transmission des différents blocs de données par pas de 50 millisecondes. Si la mémoire tampon de l'appareil externe sature, augmentez la valeur de ce paramètre.

**4 Amenez le curseur dans la section CATEGORY sur le bouton du type de données à transmettre. Appuyez ensuite sur la touche [ENTER].**

Vous avez le choix parmi les options suivantes:

- **ALL**.....Ce bouton choisit toutes les données disponibles pour le transfert Bulk Dump. Quand vous activez ce bouton, tous les autres boutons de cette section sont désactivés.
- **SCENEMEM** .....Ce bouton sert au choix des mémoires de scène. Choisissez les scènes dont vous voulez transmettre les réglages dans la boîte de paramètre à côté de ce bouton.
- **AUTOMIX** .....Ce bouton sert au choix des mémoires Automix. Choisissez les mémoires Automix dont vous voulez transmettre les réglages dans la boîte de paramètre à côté de ce bouton.
- **LIBRARY** .....Ce bouton sert au choix des bibliothèques. Choisissez le type de bibliothèque dans la boîte de paramètre TYPE (à côté du bouton) et spécifiez le numéro de la bibliothèque voulue dans la boîte de paramètre de droite.

- **BANK** ..... Ce paramètre permet de choisir les banques User Defined Key (KEYS UDEF), les banques User Defined Remote Layer (RMD UDEF) ou les banques User Assignable Layer (USR LAYER) pour le transfert des blocs de données. Choisissez un de ces trois types de banque dans la boîte de paramètre à côté du bouton et spécifiez la banque voulue dans la boîte de paramètre de droite.
- **SETUPMEM** ..... Ce bouton choisit les données “Setup” de la DM1000 (à savoir les réglages système).
- **PGM TABLE** ..... Ce bouton sélectionne les réglages de la page “MIDI | Pgm Asgn”.
- **CTL TABLE** ..... Ce bouton sélectionne les réglages de la page “MIDI | Ctl Asgn”.
- **PLUG-IN** ..... Ce bouton sélectionne les réglages de toute carte Y56K en option installée dans le Slot 1 ou 2. Vous pouvez choisir les programmes de la carte Y56K dans la boîte de paramètre à côté de ce bouton.

**Remarque:** Les données choisies avec le bouton SETUPMEM comprennent les réglages des ports de transmission et de réception MIDI et de messages. Si vous archivez des réglages sur un dispositif MIDI externe sans activer son mode de réception et que vous tentez par la suite de charger ces données dans la DM1000, celle-ci désactivera de suite la réception Bulk Dump. Toute réception de données est alors impossible sur la DM1000. Aussi, avant d’archiver les données choisies avec le bouton SETUPMEM, vérifiez que la transmission et la réception des blocs de données sont possibles.

- 5 Si nécessaire, amenez le curseur sur la boîte de paramètre à côté du bouton choisi et servez-vous de la molette de paramètre ou des touches [INC]/[DEC] pour choisir les données à archiver.**

**Astuce:** Si vous sélectionnez [ALL] dans la boîte de paramètre, toutes les données choisies avec le bouton en question sont archivées.

- 6 Pour démarrer le transfert des données Bulk Dump, amenez le curseur sur le bouton TRANSMIT et appuyez sur la touche [ENTER].**

Le transfert de blocs de données Bulk Dump est exécuté. Pendant le transfert, la fenêtre “Bulk Dump” affiche le statut de transfert. Pour annuler le transfert, amenez le curseur sur le bouton CANCEL de la fenêtre et appuyez sur la touche [ENTER].

**Astuce:** Pour envoyer des demandes de transfert de blocs de données, amenez le curseur sur le bouton REQUEST et appuyez sur [ENTER]. Si vous avez branché deux DM1000, l’une transmettra les blocs de données à l’autre après réception de la demande.

- 7 Pour recevoir les blocs de données, appuyez sur la touche DISPLAY ACCESS [MIDI] jusqu’à ce que la page d’écran “MIDI | Setup” s’affiche. Activez ensuite le bouton ON/OFF de réception (Rx) de la rangée BULK.**

Tout bloc de données reçu par la DM1000 modifie à présent ses réglages internes.



# 19 Autres fonctions

Ce chapitre présente plusieurs fonctions de la DM1000.

## Changer le nom des connecteurs d'entrée et de sortie

Si vous le voulez, vous pouvez changer le nom attribué par défaut aux connecteurs d'entrée et de sortie.

### Changer le nom des connecteurs d'entrée

- 1 Appuyez sur la touche DISPLAY ACCESS [SETUP] jusqu'à ce que la page d'écran "Setup | In Port" s'affiche.

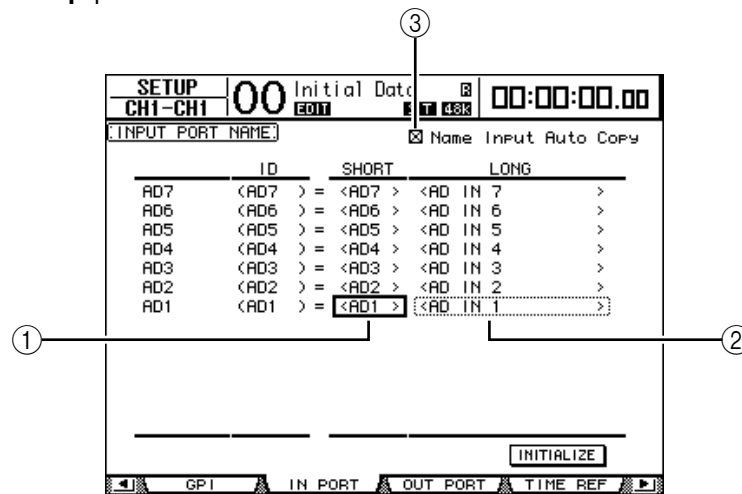

Vous pouvez entrer un nom abrégé dans la colonne centrale (①) et un nom long (complet) dans la colonne de droite (②).

- 2 Choisissez le connecteur à renommer avec la molette de paramètre.
- 3 Amenez le curseur sur le nom à modifier et appuyez sur la touche [ENTER]. La fenêtre "Title Edit" apparaît. Cette fenêtre permet de changer le nom.

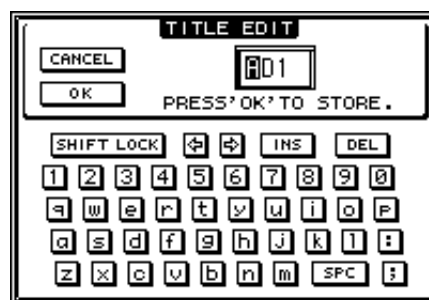

- 4 Editez le nom, amenez le curseur sur le bouton OK et appuyez sur la touche [ENTER].

Le nouveau nom est adopté.

**Astuce:** Le nom que vous définissez est sauvegardé dans la bibliothèque d'assignations d'entrées (Input Patch Library).

Si la case de sélection Name Input Auto Copy (③) est active, les quatre premiers caractères de votre nouveau nom complet ("Long") sont automatiquement copiés dans le nom abrégé ("Short").

Vous pouvez retrouver le nom défini à l'usine pour tous les connecteurs en amenant le curseur sur le bouton INITIALIZE et en appuyant sur [ENTER].

## Changer le nom des connecteurs de sortie

Pour renommer les connecteurs de sortie, appuyez sur la touche DISPLAY ACCESS [SETUP] jusqu'à ce que la page d'écran "Setup | Out Port" s'affiche.

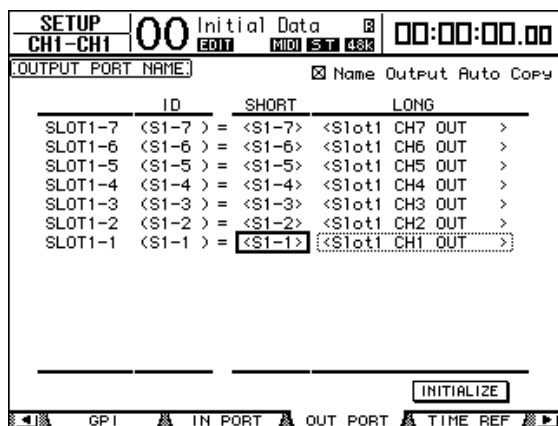

La procédure d'édition des noms et l'utilisation de la case de sélection Name Output Auto Copy et du bouton INITIALIZE sont identiques à celles décrites pour la page "In Port".

## Réglage des préférences

La DM1000 propose plusieurs paramètres ("préférences") permettant de personnaliser son fonctionnement. Ces paramètres sont disponibles aux pages "Setup | Prefer1", "Prefer2" et "Prefer3". Utilisez la touche DISPLAY ACCESS [SETUP] pour afficher la page de préférences ("Prefer") voulue.

### Page "Prefer1"

Cette page permet de personnaliser la DM1000 de sorte que lorsque vous appuyez sur une touche en face avant, la DM1000 affiche la page d'écran en question. Ces réglages spécifient également si les messages de confirmation ou les messages d'erreur sont ou non affichés.

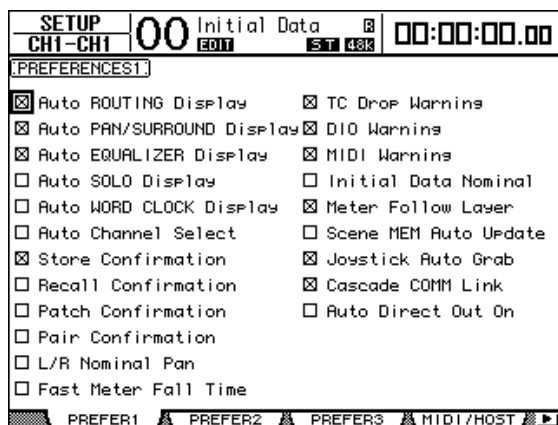

Les paramètres de cette page sont décrits ci-dessous. (Ils sont décrits selon leur ordre d'affichage, du haut de la colonne gauche au bas de la colonne droite.)

- **Auto ROUTING Display**

Lorsque cette case est cochée, la page "Routing" apparaît automatiquement quand vous actionnez une commande de la section SELECTED CHANNEL liée au routage.

- **Auto PAN/SURROUND Display**

Lorsque cette case est cochée, une page "Pan/Surr" apparaît automatiquement quand vous actionnez le joystick dans la section SELECTED CHANNEL. Si vous comptez vous servir du joystick pour régler la position stéréo, cochez cette case. En mode Surround "Stereo", le joystick permet de régler le paramètre Pan (position stéréo). Dans les autres modes, le joystick règle les paramètres Surround Pan.

- **Auto EQUALIZER Display**  
Lorsque cette case est cochée, la page “EQ | EQ Edit” apparaît automatiquement quand vous actionnez une commande de la section SELECTED CHANNEL liée à l'égalisation.
- **Auto SOLO Display**  
Lorsque cette case est cochée, la page “Monitor | Solo C-R” s'affiche automatiquement quand vous rendez un canal d'entrée solo.
- **Auto WORD CLOCK Display**  
Lorsque cette case est cochée, la page “DIO | Word Clock” s'affiche automatiquement si aucun signal wordclock utilisable n'est reçu de la source externe choisie.
- **Auto Channel Select**  
Lorsque cette case est cochée, vous pouvez sélectionner les canaux en actionnant le curseur ou l'encodeur correspondant ou, encore, en actionnant la touche [SOLO], [ON] ou [AUTO] correspondante.
- **Store Confirmation**  
Lorsque cette case est cochée, la fenêtre “Title Edit” apparaît automatiquement avant la sauvegarde d'une scène ou d'autres réglages Library (elle permet de définir un nom).
- **Recall Confirmation**  
Lorsque cette case est cochée, une demande de confirmation apparaît avant le chargement d'une scène ou d'une autre mémoire.
- **Patch Confirmation**  
Lorsque cette case est cochée, une demande de confirmation apparaît avant l'établissement d'un routage (et l'annulation de celui éventuellement en vigueur au préalable).
- **Pair Confirmation**  
Lorsque cette case est cochée, une demande de confirmation apparaît avant la création ou l'annulation d'une paire.
- **L/R Nominal Pan**  
Lorsque cette case est cochée, les signaux gauche/impairs ou droite/pairs ont un niveau nominal (0 dB) pour un réglage Pan extrême gauche ou droite et un niveau de -3 dB pour un réglage Pan central. Si cette case n'est pas cochée, le niveau des signaux se trouvant à l'extrême droite ou gauche dans l'image stéréo est augmenté de 3 dB tandis que les signaux placés au centre sont au niveau nominal.
- **Fast Meter Fall Time**  
Lorsque cette case est cochée, les affichages de niveau des indicateurs redescendent plus rapidement.
- **TC Drop Warning**  
Lorsque cette case est cochée, un message d'erreur s'affiche dès que le signal Timecode disparaît.
- **DIO Warning**  
Lorsque cette case est cochée, un message d'erreur apparaît dès qu'un signal numérique reçu au Slot 1, au Slot 2 ou aux entrées numériques 2TR contient des données incompréhensibles.
- **MIDI Warning**  
Lorsque cette case est cochée, un message d'erreur apparaît dès qu'un octet erroné est découvert dans les signaux MIDI reçus.

- **Initial Data Nominal**

Lorsque cette case est cochée, les curseurs des canaux d'entrée sont ramenés au niveau nominal (0 dB) lors du chargement de la scène "0".

- **Meter Follow Layer**

Lorsque cette case est cochée, les indicateurs du tableau de VU-mètres MB1000 en option affichent toujours les niveaux de la couche de mixage (LAYER) sélectionnée sur la DM1000.

- **Scene MEM Auto Update**

Lorsque cette case est cochée, vous pouvez aussi utiliser les mémoires de scène "fantômes" (voyez page 159).

- **Joystick Auto Grab**

Lorsque cette case est cochée, la touche [GRAB] est automatiquement activée et le joystick sert au réglage du panoramique de Surround quand vous l'amenez sur la position Pan Surround actuelle.

- **Cascade COMM Link**

Lorsque cette case est cochée, certaines fonctions de la cascade de consoles DM1000 sont liées (Voyez page 265 pour en savoir plus sur la connexion en cascade). Si cette case n'est pas cochée, seule la fonction Solo est liée.

- **Auto Direct Out On**

Lorsque cette case est cochée, vous pouvez activer automatiquement la sortie directe d'un canal sans assignation de sortie directe ("–") en choisissant une sortie. Si une sortie directe est assignée au canal et que vous choisissez "–", la sortie directe du canal est automatiquement désactivée.

## Page "Prefer2"

La page "Prefer2" permet de nommer les canaux affichés et de régler l'intensité de l'écran.

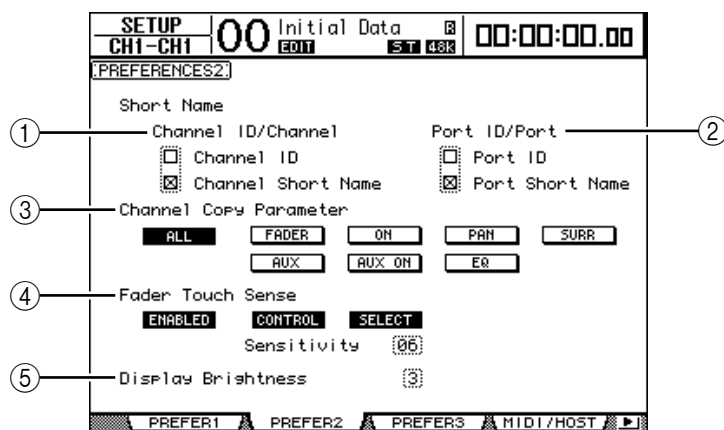

Vous y trouverez les paramètres suivants:

- ① **Channel ID/Channel**

Ce paramètre choisit le style d'affichage des canaux. Si la case de sélection Channel ID est cochée, l'identité ID des canaux est affichée (exemple: CH1, BUS1). Si la case de sélection Channel Short Name est cochée, l'écran affiche le nom abrégé des canaux (voyez page 249).

- ② **Port ID/PORT**

Ce paramètre choisit le format des noms de ports affichés aux pages d'écran. Quand la case de sélection Port ID est cochée, les numéros ID des ports assignés sont affichés (AD1 ou OMN10, par exemple). Si vous cochez la case de sélection Port Short Name, les noms abrégés des ports sont affichés (voyez page 250).

③ **Channel Copy Parameter**

Ces boutons permettent de choisir les paramètres qui sont copiés quand vous assignez la fonction Channel Copy à une des touches User Defined (voyez page 257). Vous pouvez choisir plusieurs options.

- **ALL**.....Ce bouton choisit tous les paramètres disponibles pour la copie. Quand vous activez ce bouton, toutes les autres options sont annulées.
- **FADER**.....Copie les valeurs des curseurs.
- **ON**.....Copie le statut actif/coupé des touches [ON].
- **PAN**.....Copie les réglages de position stéréo (Pan).
- **SURR**.....Copie les réglages Surround Pan.
- **AUX**.....Copie les niveaux Aux Send.
- **AUX ON**.....Copie le statut actif/coupé du canal dans les signaux Aux.
- **EQ**.....Copie les valeurs des paramètres d'égalisation.

④ **Fader Touch Sense**

Ce paramètre règle la sensibilité des curseurs (fonction Touch Sense).

- **ENABLED/DISABLED**..Ce bouton active ou désactive la fonction Touch Sense.
- **CONTROL**.....Si ce bouton est actif et que vous ne déclenchez pas les capteurs des curseurs, vos manipulations des curseurs seront ignorées. Durant un enregistrement automix, vous pouvez effectuer des opérations de type Punch In/Out en touchant un curseur. Quand ce bouton est désactivé, la DM1000 reconnaît toujours les manipulations des curseurs.
- **SELECT**.....Quand ce bouton est actif, vous pouvez choisir les canaux en touchant les curseurs (fonction Touch Sense).
- **Sensitivity**.....Ce paramètre règle la sensibilité des curseurs sur une plage de 01 à 10.

⑤ **Display Brightness**

Ce paramètre règle l'intensité de l'écran, de l'affichage Scene Memory et des témoins sur une plage de 1 à 4.

**Page "Prefer3"**

Cette page permet d'effectuer divers réglages de préférences pour la fonction Automix.

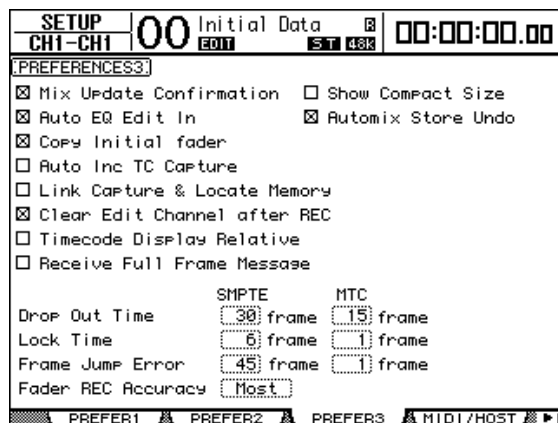

Les paramètres de cette page sont décrits ci-dessous. (Ils sont décrits selon leur ordre d'affichage, du haut de la colonne gauche au bas de la colonne droite.)

• **Mix Update Confirmation**

Lorsque cette case est cochée, un message de confirmation vous demande si vous voulez sauvegarder les changements effectués à l'arrêt de l'automix.

- **Auto EQ Edit in**

Quand cette case est cochée, les réglages d'égalisation effectués durant l'enregistrement de l'automix avec les commandes de la section SELECTED CHANNEL sont automatiquement enregistrés.
- **Auto Inc TC Capture**

Lorsque cette case est cochée, la mémoire tampon "Timecode Capture" est automatiquement augmentée d'une unité lors de la saisie d'une position à la page "Automix | Event Edit" (voyez page 202).
- **Link Capture & Locate Memory**

Lorsque cette case est cochée, les mémoires "Capture" sont liées aux mémoires "Locate" de la page "Automix | Event Edit".
- **Clear Edit Channel after REC**

Lorsque cette case est cochée, la préparation des canaux à l'enregistrement est automatiquement annulée à la fin de l'enregistrement automix (en mode Auto Rec).
- **Timecode Display Relative**

Lorsque cette case est cochée, le code temporel affiché est décalé conformément au paramètre OFFSET de la page "Main".
- **Receive Full Frame Message**

Lorsque cette case est cochée, les messages MTC Full Frame et les messages Quarter Frame habituels sont reconnus et l'automix les suit. Si cette case est vide, seuls les messages Quarter Frame habituels sont reconnus.
- **Show Compact Size**

Les données automix sont comprimées lors de l'enregistrement. Lorsque cette case est cochée, la DM1000 affiche la taille des données automix comprimées.
- **Automix Store Undo**

Lorsque cette case est cochée, les commandes de sauvegarde (Store) et de suppression (Clear) des données automix peuvent être annulées avec la fonction Undo.
- **Copy Initial Fader**

Lorsque cette case est cochée, la valeur de curseur enregistrée juste avant le point IN défini est copiée dans la destination TO choisie chaque fois que vous copiez ou déplacez un événement curseur. L'avantage de ce système est que les données copiées ont, à partir de la position TO, une valeur adéquate pour que, lors d'un démarrage de la reproduction en cours d'automix, le mixage reste correct.
- **Drop Out Time**

Ce paramètre définit l'intervalle (en frames) entre l'interruption du code temporel reçu et la fin de l'enregistrement ou de la reproduction de l'automix.
- **Lock Time**

Ce paramètre définit l'intervalle (en frames) d'adaptation durant lequel l'automix tente de s'aligner sur la source de code temporel externe. Si la synchronisation n'est pas stable, augmentez cette valeur.
- **Frame Jump Error**

Ce paramètre définit l'intervalle (en frames) nécessaire pour que la DM1000 identifie une erreur après la réception de messages de synchronisation instables. Si l'intervalle réel est plus court que la valeur définie avec ce paramètre, la DM1000 poursuit la synchronisation. Si le problème de synchronisation provoque l'arrêt de l'enregistrement ou de la reproduction en mode MTC sync, réglez ce paramètre sur une valeur supérieure au nombre de frames indiqué dans le message d'erreur.

Si vous réglez ce paramètre sur une valeur plus élevée, ajustez aussi le paramètre Drop Out Time (si nécessaire).

- **Fader REC Accuracy**

Ce paramètre permet de régler la précision d'enregistrement des curseurs dans le temps. Vous avez le choix entre les réglages "Little", "Some", "More" et "Most". Les valeurs inférieures de ce paramètre consomment moins de mémoire Automix.

## Créer une couche personnalisée en combinant des canaux (User Assignable Layer)

Lorsque le paramètre Target (cible) de la couche Remote est sur "USER ASSIGNABLE", vous pouvez créer votre propre couche en combinant tout canal de la DM1000 (sauf la sortie stéréo). Cette couche personnalisée s'appelle "User Assignable Layer". Ces couches "User Assignable" sont disponibles via la couche Remote 1 ou Remote 2.

- 1 Appuyez sur la touche DISPLAY ACCESS [REMOTE] puis sur la touche [F1] ou [F2].

La page "Remote | Remote1" ou "Remote2" s'affiche.

- 2 Réglez le paramètre TARGET sur USER ASSIGNABLE puis appuyez sur [ENTER].

Un message de confirmation s'affiche.

- 3 Amenez le curseur sur le bouton YES puis appuyez sur la touche [ENTER].

La DM1000 affiche la page suivante:

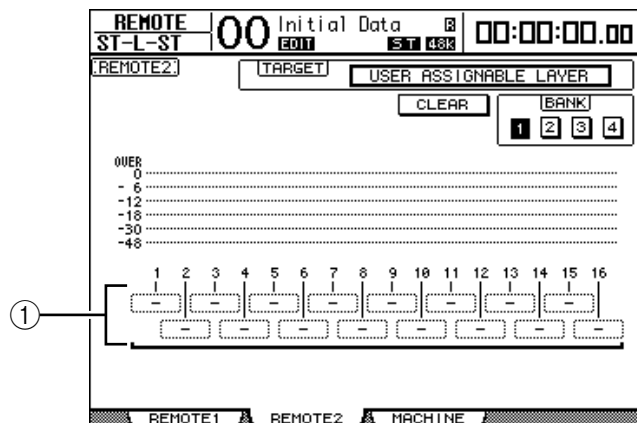

- 4 Choisissez les canaux voulus pour votre couche personnalisée avec les boîtes de paramètre 1–16 (①).

Vous pouvez mémoriser jusqu'à quatre configurations de 16 canaux (dans les banques 1–4). Pour ce faire, choisissez la banque voulue avec les boutons BANK 1–4.

**Astuce:** Vous pouvez retrouver les réglages par défaut en amenant le curseur sur le bouton CLEAR et en appuyant sur [ENTER].

- 5 Assignez ou chargez votre couche personnalisée en appuyant sur la touche LAYER [REMOTE 1] ou [REMOTE 2].

Vous pouvez effectuer l'assignation des canaux à la couche avec les curseurs, encodeurs et touches [ON].

**Astuce:** Si vous avez branché un tableau de VU-mètres MB1000 en option, ce dernier affichera le niveau des canaux actuellement assignés aux canaux 1–16 de la couche.

## Travailler avec l'oscillateur

La DM1000 contient un oscillateur qui peut servir au calibrage ou à la détection de problèmes. Pour travailler avec l'oscillateur:

### 1 Appuyez sur la touche DISPLAY ACCESS [UTILITY] puis sur la touche [F1].

La page “Utility | Oscillator” s’affiche.

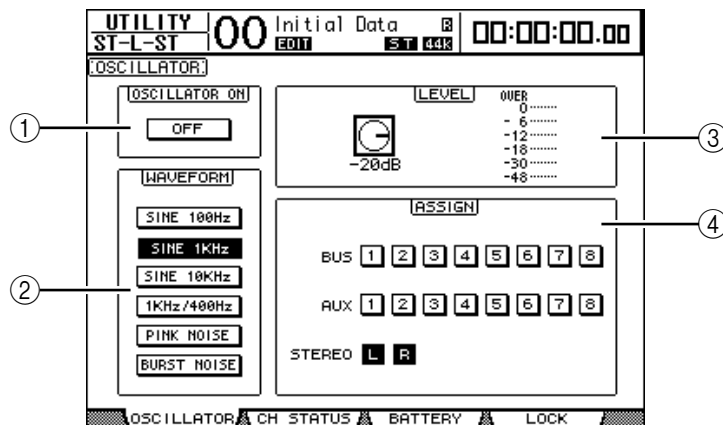

Vous y trouverez les paramètres suivants:

#### ① OSCILLATOR ON

Ce bouton permet d’activer et de couper l’oscillateur.

#### ② WAVEFORM

Ces boutons permettent de choisir une forme d’onde pour l’oscillateur.

#### ③ Section LEVEL

Ce paramètre détermine le niveau de sortie de l’oscillateur.

#### ④ Section ASSIGN

Ces boutons permettent d’assigner le signal de l’oscillateur au bus voulu.

### 2 Amenez le curseur sur le bouton ASSIGN correspondant au canal de sortie voulu pour le signal de l’oscillateur et appuyez sur la touche [ENTER] (vous pouvez choisir plusieurs canaux).

### 3 Amenez le curseur sur un des boutons WAVEFORM et appuyez sur la touche [ENTER].

Vous avez le choix entre les formes d’onde suivantes:

- SINE 100Hz ..... Sinusoïde de 100 Hz
- SINE 1kHz ..... Sinusoïde de 1 kHz
- SINE 10kHz ..... Sinusoïde de 10 kHz
- 1kHz/400Hz ..... Sinusoïde produisant une fréquence différente pour les bus L, R et les bus pairs/impairs
- PINK NOISE ..... Bruit rose
- BURST NOISE ..... Bruit rose produit par impulsions de 200 msec toutes les 4 secondes

### 4 Amenez le curseur sur la commande de paramètre de la section LEVEL et réglez le niveau de l’oscillateur au minimum avec la molette de paramètre.

**Remarque:** Les sinusoïdes et le bruit rose produisent une pression sonore excessivement élevée. Un niveau trop élevé de l’oscillateur pourrait endommager vos enceintes. Aussi, avant d’utiliser l’oscillateur, réglez son niveau au minimum. Augmentez-le ensuite progressivement.



- 5 Amenez le curseur sur le bouton **OSCILLATOR ON/OFF** et appuyez sur la touche **[ENTER]** ou les touches **[INC]/[DEC]** pour activer l'oscillateur.

Le signal de l'oscillateur est alors acheminé aux canaux choisis dans la section **ASSIGN**.

- 6 Amenez le curseur sur la commande de paramètre de la section **LEVEL** et augmentez le niveau de l'oscillateur avec la molette de paramètre.

Vous pouvez vérifier le niveau actuel de l'oscillateur avec l'indicateur de niveau **LEVEL**.

## Travailler avec les touches assignables (User Defined Keys)

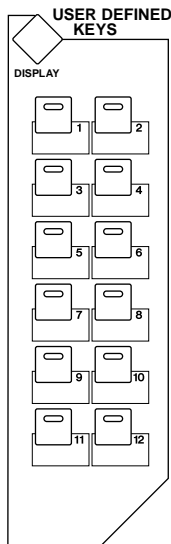

Les touches de la section **USER DEFINED KEYS [1]–[12]** vous permettent d'utiliser directement jusqu'à 12 fonctions parmi plus de 200 possibilités.

Si vous affectez une fonction généralement exécutée à l'écran à l'une de ces touches, celle-ci pourra servir de raccourci.

Les assignations des fonctions aux touches User Defined Keys sont conservées dans des banques. (Voyez page 287 pour en savoir plus sur les assignations préprogrammées dans les banques.) La DM1000 propose huit banques (A–H). Vous pouvez donc modifier instantanément les assignations de ces touches en changeant de banque.

Voici comment assigner des fonctions aux touches **USER DEFINED KEYS**.

- 1 Appuyez sur la touche **USER DEFINED KEYS [DISPLAY]** pour afficher la page "User Def | User Def".

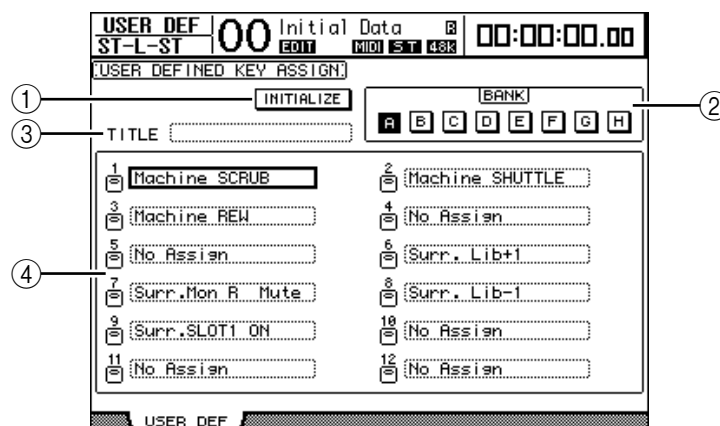

Vous y trouverez les paramètres suivants:

- ① **INITIALIZE**  
Ce bouton initialise les assignations de touches de toutes les banques.
- ② **BANK**  
Ces boutons servent à choisir la banque voulue.
- ③ **TITLE**  
Ce paramètre affiche le nom de la banque choisie avec le bouton **BANK**. Amenez le curseur sur la boîte de paramètre **TITLE** et appuyez sur la touche **[ENTER]**. La fenêtre "Title Edit" apparaît. Elle permet de changer le nom.
- ④ **1–12**  
Ces boîtes de paramètre servent à assigner une fonction aux touches **USER DEFINED KEYS [1]–[12]**.

**2 Amenez le curseur sur le bouton BANK de la banque voulue et appuyez sur la touche [ENTER].**

La banque en question est choisie et les assignations de touches de cette banque sont affichées dans les boîtes de paramètre 1–12.

**Astuce:** Si vous choisissez une fonction dont l'exécution implique un numéro (une fonction chargeant une scène, une mémoire donnée ou transmettant des messages MIDI par exemple), une boîte de paramètre supplémentaire s'affiche à droite. Vous devez entrer le numéro voulu pour la fonction dans cette boîte.

**3 Amenez le curseur sur une des boîtes de paramètre 1–12 et appuyez sur la touche [ENTER].**

La DM1000 affiche la fenêtre "User Define Select". Servez-vous en pour assigner des fonctions aux touches choisies.

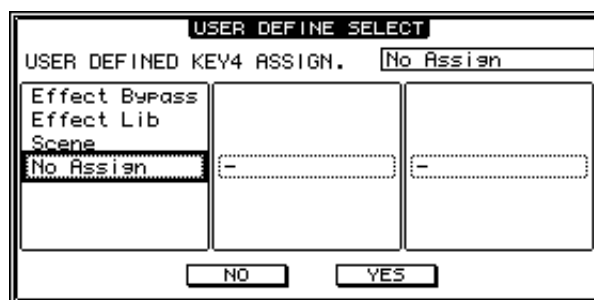

**4 Amenez le curseur dans la colonne de gauche et choisissez la fonction à assigner avec la molette de paramètre ou les touches [INC]/[DEC].**

Une fonction est sélectionnée lorsqu'elle est entourée d'un cadre pointillé. Vous trouverez la liste complète des fonctions assignables à la page 275.

**5 Procédez de même pour les assignations dans la colonne centrale et la colonne de droite.**

Les options de la colonne centrale et de la colonne de droite dépendent de la fonction choisie à l'étape 4.

**6 Pour refermer cette fenêtre, amenez le curseur sur le bouton YES et appuyez sur la touche [ENTER].**

Quand cette fenêtre se referme, la fonction spécifiée est assignée à la touche User Defined en question.

Pour annuler l'assignation, amenez le curseur sur le bouton CANCEL et appuyez sur la touche [ENTER].

**7 Si vous avez assigné des fonctions nécessitant un numéro (comme un chargement de scène ou d'une autre mémoire), amenez le curseur sur la boîte de paramètre supplémentaire affichée à droite et spécifiez le numéro.**

**Astuce:**

- Vous pouvez archiver les données des banques User Defined Keys sur le disque dur de votre ordinateur avec le logiciel Studio Manager fourni. Veillez toujours à archiver vos réglages importants.
- Vous pouvez aussi archiver les données d'assignations sur un dispositif externe tel qu'un archiveur MIDI par transfert MIDI Bulk Dump (voyez page 246).

## Travail avec l'interface GPI (interface à usage général)

Le connecteur CONTROL de la DM1000 est une interface "GPI" (interface à usage général) servant au pilotage d'appareils externes. Vous pouvez configurer l'interface GPI afin de produire des signaux de déclenchement sur 8 canaux lorsque vous actionnez des curseurs ou des touches USER DEFINED KEYS ou de recevoir des signaux de déclenchement sur 4 canaux destinés à piloter des paramètres de la DM1000.

Vous pouvez assigner des fonctions à ces signaux de déclenchement. Les signaux GPI permettent par exemple de contrôler une lampe "ENREGISTREMENT" avec la DM1000 ou de piloter la fonction Talkback ou Dimmer de la DM1000 à partir d'un commutateur externe.

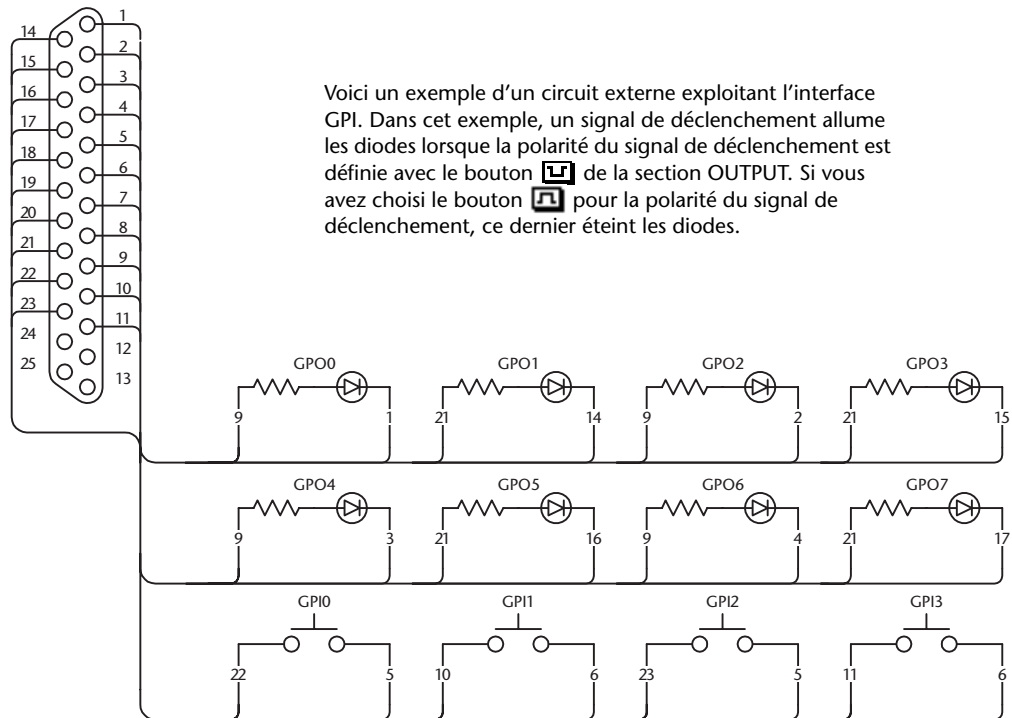

- 1 Appuyez sur la touche DISPLAY ACCESS [SETUP] jusqu'à ce que la page d'écran "Setup | GPI" s'affiche.

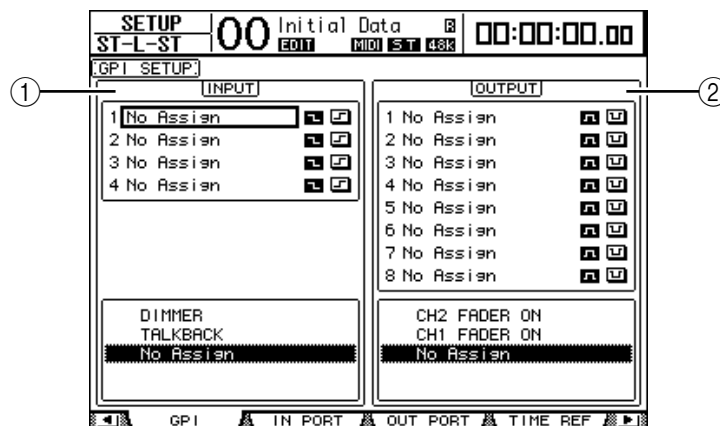



① **Section INPUT**

Permet de choisir les fonctions pilotées avec les signaux de déclenchement 1–4 reçus au connecteur CONTROL. Les fonctions assignables sont énumérées dans le cadre en dessous de cette section.

## ② Section OUTPUT

Cette section permet de choisir les sources produisant les signaux de déclenchement 1–8. Les sources disponibles sont énumérées dans le cadre en dessous de cette section.

- 2 Pour assigner des fonctions aux signaux de déclenchement reçus, amenez le curseur sur un des paramètres de signal de déclenchement 1–4 de la section INPUT.
- 3 Servez-vous de la molette de paramètre pour choisir la fonction voulue dans la liste affichée en dessous de la section INPUT. Entérez ensuite votre choix avec [ENTER].
- 4 Choisissez la méthode de détection des signaux de déclenchement reçus avec un des deux boutons à droite des paramètres de signaux de déclenchement 1–4.
  -  .....Quand le commutateur est branché à la masse (Low), le signal de déclenchement est actif et le paramètre choisi change.
  -  .....Quand l'entrée GPI est ouverte (High), le signal de déclenchement est actif et le paramètre choisi change.

Déclencheur = 

Signaux reçus au connecteur CONTROL

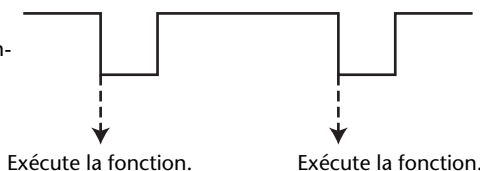



Déclencheur = 

Signaux reçus au connecteur CONTROL



La DM1000 change le paramètre défini quand elle reçoit le signal de déclenchement via le connecteur CONTROL.

**Astuce:** Vous trouverez la liste complète des paramètres assignables à la page suivante.

- 5 Vous pouvez choisir des paramètres ou des commandes comme sources de déclenchement. Pour ce faire, amenez le curseur sur la section OUTPUT et choisissez la source de déclenchement voulue parmi les paramètres 1–8 (en procédant comme pour la section INPUT).
- 6 Choisissez la polarité des signaux produits par les sources de déclenchement avec les boutons à droite des paramètres de source de déclenchement (1–8).
  -  .....La sortie GPI s'ouvre (High) quand la source de signal de déclenchement est active.
  -  .....La sortie GPI se ferme (masse) quand la source de signal de déclenchement est active.

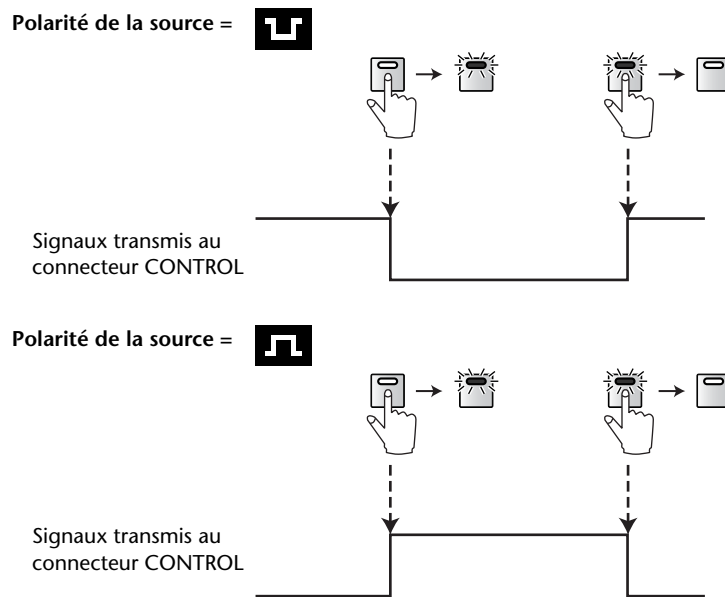

La DM1000 transmet le signal de déclenchement au connecteur CONTROL quand vous utilisez les paramètres ou commandes assignés.

**Astuce:** Vous trouverez la liste complète des paramètres et commandes assignables à la page suivante.

■ Paramètres disponibles dans la section INPUT

Aucune assignation	AUX1 ON
TALKBACK	:
DIMMER	AUX8 ON
BUS	ST ON
SLOT	CH1 ON UNLATCH
STEREO	:
2TRD1	CH48 ON UNLATCH
2TRD2	BUS1 ON UNLATCH
TALKBACK UNLATCH	:
DIMMER UNLATCH	BUS8 ON UNLATCH
BUS UNLATCH	AUX1 ON UNLATCH
SLOT UNLATCH	:
STEREO UNLATCH	AUX8 ON UNLATCH
2TRD1 UNLATCH	ST ON UNLATCH
2TRD2 UNLATCH	UDEF1
CH1 ON	:
:	UDEF12
CH48 ON	
BUS1 ON	
:	
BUS8 ON	

- **TALKBACK/DIMMER**..... Identique aux fonctions des touches MONITOR [TALKBACK] et [DIMMER].
- **BUS/SLOT**..... Identique aux fonctions des touches MONITOR [BUS] et [SLOT].
- **STEREO/2TRD1/2TRD2**..... Identique aux fonctions des touches MONITOR [STEREO], [2TRD1] et [2TRD2].

- **xxx UNLATCH**..... La fonction de touche assignée est uniquement active tant que le signal de déclenchement reçu est actif.
- **xxx ON** ..... Les canaux en question sont activés ou coupés chaque fois que le signal de déclenchement reçu est activé.
- **xxx ON UNLATCH**..... Les canaux en question sont uniquement activés tant que le signal de déclenchement reçu est actif.
- **UDEFxxx** ..... Identique à la fonction des touches User Defined correspondantes.

■ Sources de déclenchement disponibles dans la section OUTPUT

Aucune assignation	ST FADER OFF
CH1 FADER ON	CH1 FADER TALLY
:	:
CH48 FADER ON	CH48 FADER TALLY
BUS1 FADER ON	BUS1 FADER TALLY
:	:
BUS8 FADER ON	BUS8 FADER TALLY
AUX1 FADER ON	AUX1 FADER TALLY
:	:
AUX8 FADER ON	AUX8 FADER TALLY
ST FADER ON	ST FADER TALLY
CH1 FADER OFF	UDEF1 LATCH
:	:
CH48 FADER OFF	UDEF12 LATCH
BUS1 FADER OFF	UDEF1 UNLATCH
:	:
BUS8 FADER OFF	UDEF12 UNLATCH
AUX1 FADER OFF	REC LAMP
:	
AUX8 FADER OFF	POWER ON

- **xxx FADER ON** ..... Le signal de déclenchement est transmis quand vous relevez un curseur de la position “-∞”.
- **xxx FADER OFF**..... Le signal de déclenchement est transmis quand vous ramenez un curseur à la position “-∞”.
- **xxx FADER TALLY** ..... Le signal de déclenchement est transmis tant qu’un curseur est plus haut que la position “-∞”.
- **xxx LATCH** ..... Vous pouvez activer et couper tour à tour le signal de déclenchement en appuyant sur la touche en question.
- **xxx UNLATCH**..... Le signal de déclenchement est transmis tant que vous maintenez la touche en question enfoncée.
- **REC LAMP**..... Le signal de déclenchement est transmis quand la section de transport est en mode d’enregistrement à la page “Remote | Machine Control”.
- **POWER ON**..... Le signal de déclenchement est transmis à la mise sous tension de la DM1000.

## Travail avec la fonction Operation Lock

La DM1000 comporte une fonction Operation Lock qui prévient tout changement accidentel et protège l'accès aux fonctions en face avant avec un mot de passe.

Pour activer la fonction Operation Lock, appuyez sur la touche [UTILITY] puis sur [F4] afin d'afficher la page "Utility | Lock".

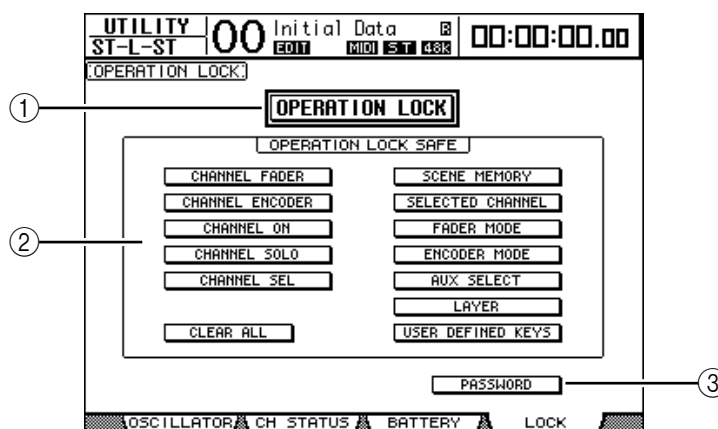

Vous y trouverez les paramètres suivants:

### ① OPERATION LOCK

Ce bouton active ou annule la fonction Operation Lock. Quand vous sélectionnez ce bouton, la fenêtre "Password" s'affiche.



Choisissez un mot de passe de quatre caractères avec les touches [SEL] des canaux 1–10 (la touche [SEL] du canal 10 entre le caractère "0"). (Les caractères du mot de passe sont représentés par des astérisques.) Amenez le curseur sur le bouton OK et appuyez sur la touche [ENTER] pour activer la fonction Operation Lock.

Pour annuler la fonction Operation Lock, désactivez le bouton OPERATION LOCK. La fenêtre "Password" s'affiche de nouveau. Entrez le mot de passe et choisissez le bouton OK. La fonction Operation Lock est annulée.

**Remarque:** Si vous avez oublié le mot de passe, vous ne pourrez pas désactiver la fonction Operation Lock. Veillez donc à prendre note de votre mot de passe.

### ② Section OPERATION LOCK SAFE

Cette section permet de choisir des commandes en face avant qui ne seront pas concernées par la fonction Operation Lock. Vous pouvez annuler le "verrouillage" de toutes les touches en amenant le curseur sur le bouton CLEAR ALL et en appuyant sur [ENTER].

**③ PASSWORD**

Ce bouton permet de modifier le mot de passe actuel. Amenez le curseur sur le bouton PASSWORD et appuyez sur la touche [ENTER]. La fenêtre “Set Password” s’affiche. Vous pouvez y modifier le mot de passe.



```
SET PASSWORD
USE [SEL1] - [SEL10]
PASSWORD █
NEW PASSWORD
REENTRY
[CANCEL] [OK] [CLEAR]
```

Entrez le mot de passe actuel dans la zone PASSWORD et le nouveau mot de passe dans la zone NEW PASSWORD. Confirmez votre nouveau mot de passe en l’entrant à nouveau dans la zone REENTRY en dessous de la zone NEW PASSWORD. Amenez le curseur sur le bouton OK et appuyez sur la touche [ENTER] pour entériner le nouveau mot de passe.

**Astuce:** Pour effacer le mot de passe mémorisé, amenez le curseur sur le bouton CLEAR et appuyez sur la touche [ENTER].  
Si vous avez oublié le mot de passe, initialisez le paramètre Password (voyez page 273).



## Cascade de consoles

La DM1000 possède un bus Cascade qui permet des branchements en cascade. Vous pouvez ainsi brancher deux DM1000 en cascade via leurs entrées et sorties numériques ou par le biais des connecteurs OMNI IN et OMNI OUT. Dans ce cas, les deux unités ne constituent plus qu'une seule grande console et les bus 1–8, bus Aux 1–8, bus stéréo et bus Solo de chaque console sont intégrés dans la cascade.

Les fonctions suivantes de la DM1000 sont liées par la connexion en cascade. Pour lier des fonctions et des paramètres (à l'exception de la fonction Solo), cochez la case Cascade COMM Link à la page "Setup | Prefer1" (voyez page 250).

- Choix des pages d'écran
- Choix des bus Aux
- Fonction Solo
- Fader Mode
- Encoder Mode
- Réglage du point de contrôle de niveau du signal (Metering)
- Maintien de crêtes (Peak Hold) activé/coupé
- Meter Fast Fall on/off
- Sauvegarde/Chargement de scènes et fenêtre "Title Edit"
- Les fonctions Automix suivantes:
  - Make New Automix
  - Store and Recall Automix
  - Automix Title Edit of
  - Automix Transport (AutoREC, REC, PLAY, STOP,ABORT)
- Les paramètres Automix suivants:
  - Automix Enable/Disable
  - Motor On/Off
  - Frame Type
  - Return Time
  - Int Start Time
  - TC Offset
  - Write to End
  - Fader Return
  - Fader Edit Mode
  - Touch Sense In
  - Touch Sense Out
  - Overwrite (FADER/CH ON/PAN/EQ/AUX/AUX ON/SURR)

**Astuce:** La fonction Solo est toujours liée, quel que soit le réglage de la case Cascade COMM Link.

Les paragraphes suivants décrivent la connexion en cascade de deux DM1000 via les entrées et sorties des cartes I/O numériques installées dans les Slots des deux DM1000.

### 1 Installez une carte I/O numérique dans le Slot 1 ou 2 des deux DM1000.

## 2 Branchez les deux DM1000 de la façon suivante:

- Si vous comptez transmettre des messages MIDI via le connecteur REMOTE, reliez les connecteurs REMOTE des deux DM1000 avec un câble D sub inversé à 9 broches. Pour utiliser la connexion MIDI, branchez le port MIDI IN d'une DM1000 au port MIDI OUT de l'autre DM1000 avec un câble MIDI. Dans l'exemple ci-dessous, la connexion est effectuée via les connecteurs REMOTE.
- Reliez la sortie de la carte I/O numérique sur la DM1000 transmettant les données (esclave) à l'entrée de la carte I/O numérique sur la DM1000 recevant les données (maître).

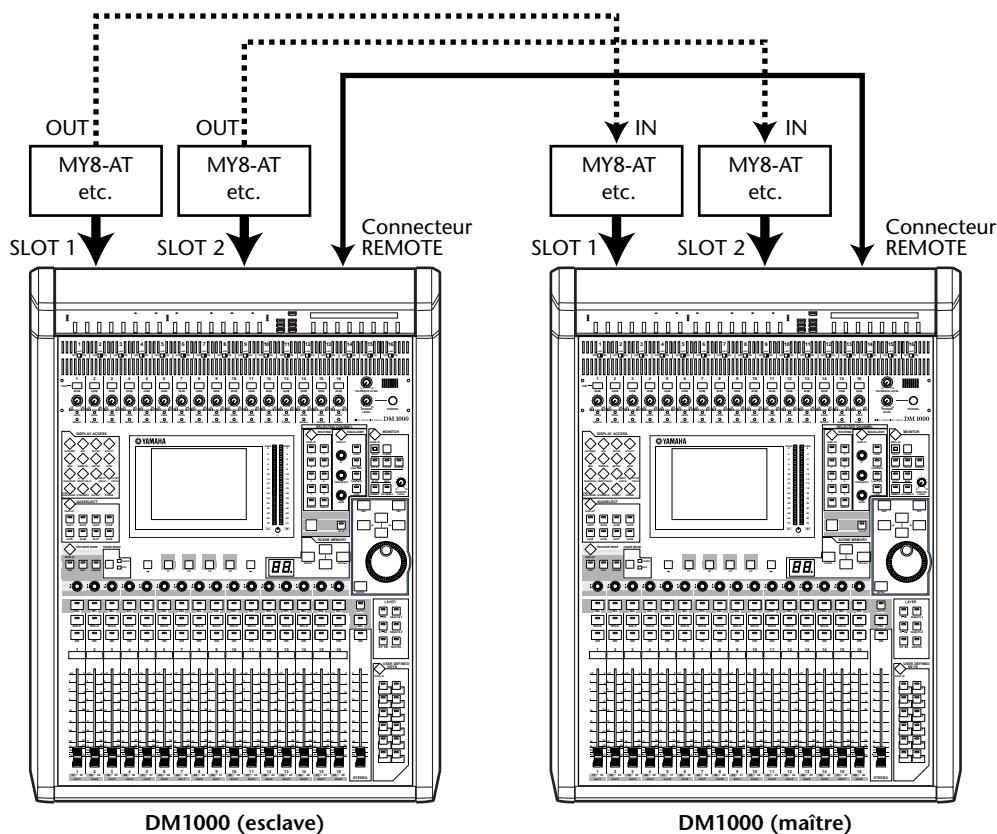

**Astuce:** Pour lier les automix de deux DM1000 branchées en cascade, configurez les consoles pour qu'elles puissent recevoir le même signal de synchronisation (SMPTE ou MTC). Si nécessaire, branchez un boîtier de distribution pour acheminer le signal de synchronisation à chaque DM1000.

**Remarque:** N'effectuez jamais de connexion MIDI entre deux DM1000 branchées en cascade avec leurs connecteurs REMOTE (ou vice versa). En effet, cela produirait une boucle de transmission et de réception infinie.

- Appuyez sur la touche **DISPLAY ACCESS [OUTPUT PATCH]** de la console asservie jusqu'à ce que la page "Out Patch | Slot Out" s'affiche.
- Assignez les signaux des bus aux canaux de Slot utilisés pour la connexion en cascade.

Voici les signaux disponibles:

Options	Description
CAS BUS1–BUS8	Sorties Cascade des bus 1–8
CAS AUX1–AUX8	Sorties Cascade des bus Aux 1–8
CAS ST-L, CAS ST-R	Sorties Cascade des canaux L & R du bus stéréo
CASSOLOL, CASSOLOR	Sorties Cascade des canaux L & R du bus Solo

La page d'écran ci-dessous montre un exemple de cascade où les signaux des bus 1–8, des envois Aux 1–4, du bus stéréo et du bus Solo sont intégrés via deux cartes I/O numériques à 8 canaux (comme la MY8-AT).

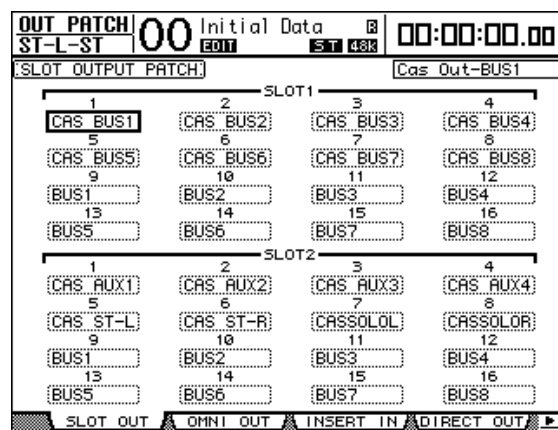

**Astuce:** Les assignations peuvent varier selon le type et le nombre de bus utilisés pour la connexion en cascade.

**Remarque:** Vu que le nombre de canaux disponibles sur les cartes I/O numériques est limité, seuls les envois Aux 1–4 sont mis en cascade dans cet exemple. Toutefois, si vous utilisez une carte I/O numérique à 16 canaux (comme la MY16-AT), vous pourrez connecter tous les bus en cascade.

- Appuyez sur la touche **DISPLAY ACCESS [INPUT PATCH]** de la console maître jusqu'à ce que la page "In Patch | Cascade In" s'affiche.

**6 Choisissez les canaux d’entrée de la console maître auxquels les signaux des bus sont transmis par la console esclave.**

La page d’écran ci-dessous montre un exemple de cascade où les signaux des bus 1–8, des envois Aux 1–4, du bus stéréo et du bus Solo transmis par la console esclave sont reçus via deux cartes I/O numériques à 8 canaux (comme la MY8-AT).

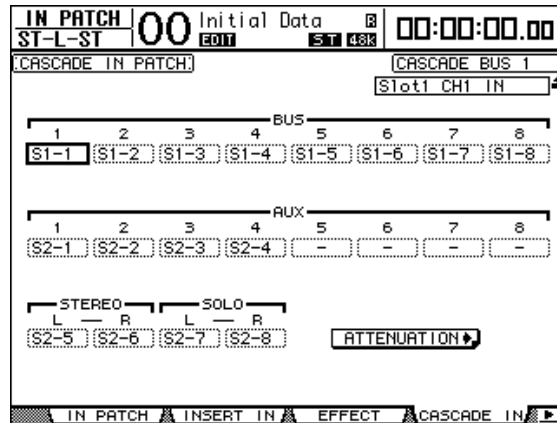

**Remarque:** Veillez à assigner les signaux des bus de la console esclave aux mêmes bus de la console maître. Toute erreur d’assignation compromettra le fonctionnement de la connexion en cascade.

**7 Appuyez sur la touche DISPLAY ACCESS [DIO] de la console maître jusqu’à ce que la page “DIO | Cascade” s’affiche. Réglez ensuite les atténuateurs avec les paramètres.**

La page “DIO | Cascade” permet de régler le niveau des signaux reçus au bus Cascade avec les atténuateurs dédiés. Vous pouvez aussi activer et couper les bus Cascade avec les boutons en dessous des commandes affichées .

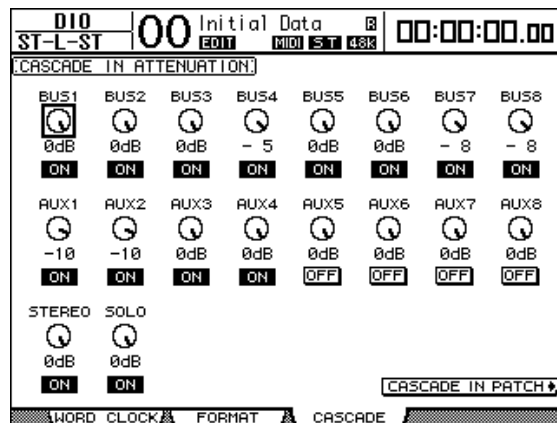

- Appuyez sur la touche DISPLAY ACCESS [SETUP] de la console esclave pour afficher la page "Setup | Remote". Réglez ensuite le paramètre REMOTE FUNCTION (①) sur "MIDI".

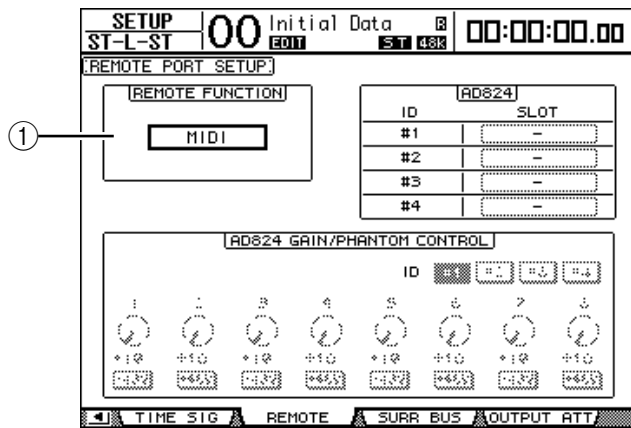

- Appuyez sur la touche DISPLAY ACCESS [SETUP] jusqu'à ce que la page "Setup | MIDI/Host" s'affiche. Réglez ensuite le paramètre Cascade Link sur "REMOTE".

Une fois que vous avez effectué les étapes 8 et 9, la console esclave peut transmettre et recevoir des messages MIDI via le connecteur REMOTE.

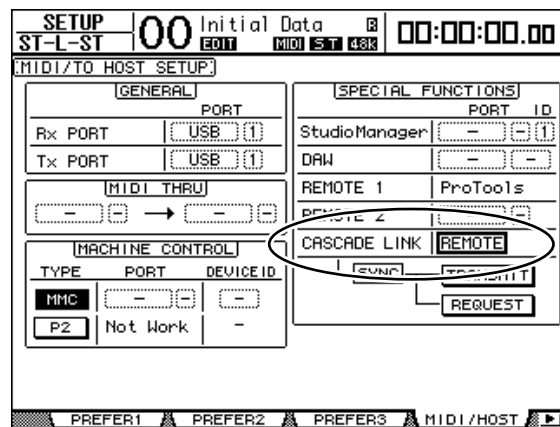

- Répétez les étapes 8 et 9 pour la console maître, afin qu'elle aussi puisse transmettre et recevoir des messages MIDI via son connecteur REMOTE.
- Pour aligner les paramètres des deux DM1000, activez la page "Setup | MIDI/Host" sur la console dont vous voulez copier les réglages.
- Amenez le curseur sur le bouton TRANSMIT du paramètre SYNC et appuyez sur la touche [ENTER].

Les données (telles que le contenu des scènes et des autres mémoires) de la console de source sont copiées dans l'autre DM1000 via le connecteur REMOTE. Si vous avez choisi le bouton REQUEST au lieu du bouton TRANSMIT pour le paramètre SYNC, vous pourrez changer le sens de la copie.

Les signaux des bus 1–8, bus Aux 1–4 et du bus stéréo des deux DM1000 sont à présent intégrés et les données sont transmises via les bus 1–8, bus Aux 1–4 et le bus stéréo de la console maître. Lorsque vous isolez des canaux sur une DM1000, vous pouvez écouter les signaux mis en solo via les enceintes en cabine.

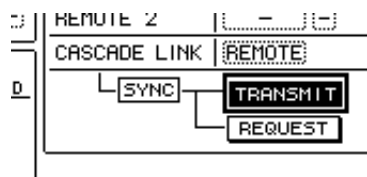

**Remarque:** En outre, vous pouvez lier des paramètres avec la connexion MIDI IN et OUT (à condition de régler le paramètre CASCADE LINK sur "MIDI").

## Travail avec un AD824

Vous pouvez contrôler les paramètres GAIN et l'alimentation fantôme d'un convertisseur 8 canaux A/N AD824 de Yamaha à partir d'une DM1000 connectée. La DM1000 peut piloter simultanément jusqu'à quatre AD824.

Si vous effectuez une connexion numérique entre la DM1000 et l'AD824 et que vous reliez le connecteur REMOTE de la DM1000 au connecteur COM PC/RS422 de l'AD824 avec un câble série, vous pourrez utiliser l'AD824 comme entrées AD Input de gain réglable.

**Astuce:** Vous ne pouvez pas mémoriser le réglage d'alimentation fantôme dans une scène de la DM1000.

Cette section vous explique comment brancher une DM1000 à deux AD824 et comment effectuer les réglages.

### 1 Installez une carte I/O numérique dans les Slots de la DM1000 et des AD824.

### 2 Branchez la DM1000 et les AD824 comme suit.

- Reliez le connecteur REMOTE de la DM1000 au connecteur COM RS422 du premier AD824 avec un câble D sub inversé à 9 broches.
- Reliez le connecteur COM PC/RS422 du premier AD824 au connecteur homologue du deuxième AD824 avec un câble D sub inversé à 9 broches.
- Reliez les sorties des cartes I/O numériques logées dans les deux AD824 aux entrées de la carte I/O de la DM1000.

La méthode de connexion et les câbles utilisés dépendent des caractéristiques des cartes. Dans l'exemple illustré ci-dessous, deux AD824 sont reliés via des cartes MY8-AE.

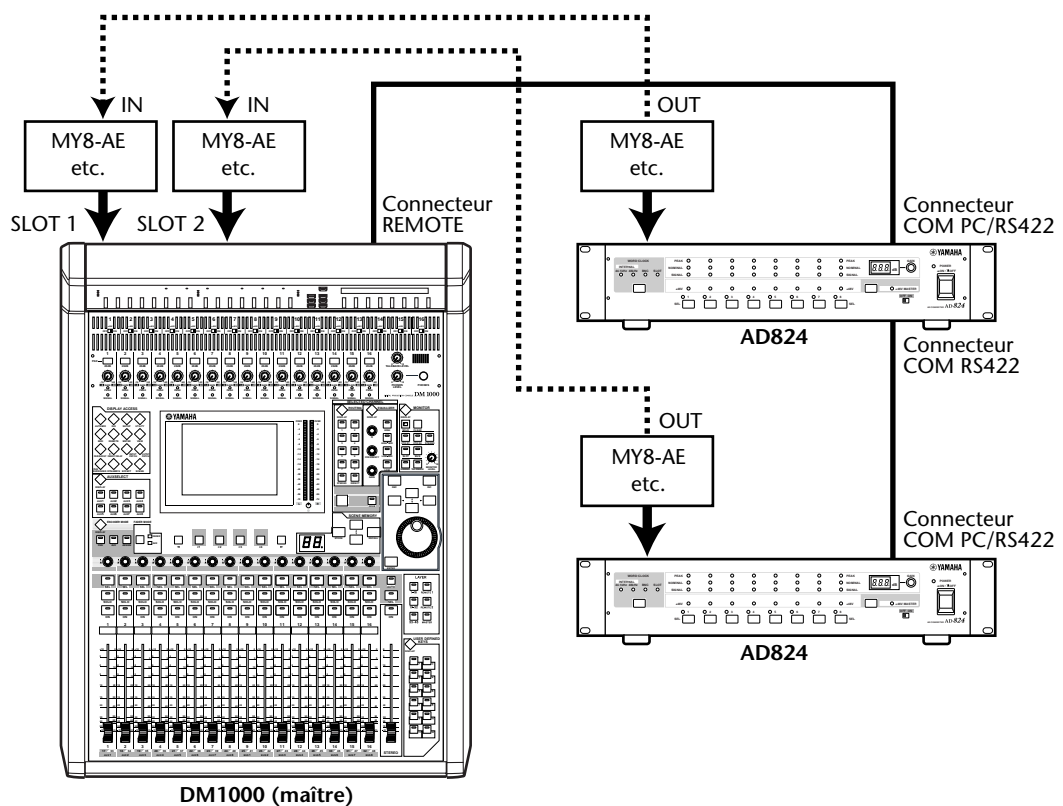

**Remarque:** Réglez les commutateurs des connecteurs COM PC/RS422 équipant les AD824 sur "RS422". (Si ces commutateurs sont réglés sur "PC", le système ne fonctionnera pas correctement.)

**Astuce:**

- Pour en savoir plus sur les cartes I/O numériques compatibles avec l'AD824, consultez le mode d'emploi de l'AD824 ou rendez-vous sur le site web de Yamaha Pro Audio (<http://www.yamahaproaudio.com/>).
- Veillez à ce que chaque AD824 du système dispose d'une adresse (ID) unique.

- 3 Appuyez sur la touche DISPLAY ACCESS [SETUP] jusqu'à ce que la page d'écran "Setup | Remote" s'affiche.

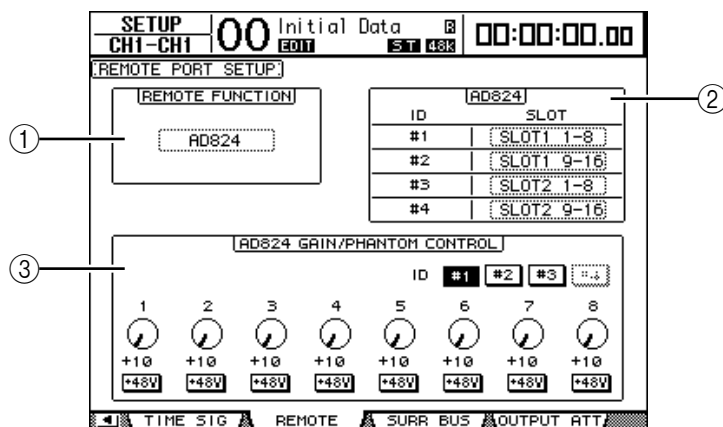

Vous y trouverez les paramètres suivants:

① **REMOTE FUNCTION**

Ce paramètre permet de choisir un dispositif relié au connecteur REMOTE de la DM1000.

② **Section AD824**

Cette section permet de choisir les canaux de Slot qui recevront des signaux de huit canaux provenant des AD824 dont l'adresse (ID) est réglée entre 1 et 4.

③ **Section AD824 GAIN/PHANTOM CONTROL**

Cette section permet de régler le gain des canaux 1-8 de l'AD824 et d'activer/de couper son alimentation fantôme.

- ID #1-#4..... Ces boutons permettent de choisir l'AD824 à piloter.
- 1-8..... Ces commandes règlent le gain des canaux 1-8 de l'AD824.
- +48V ..... Activez ces boutons pour mettre en service l'alimentation fantôme des canaux correspondants.

- 4 Veillez à régler le paramètre REMOTE FUNCTION sur "AD824" et à choisir les canaux de Slot recevant les signaux des AD824 dans la section AD824.

- 5 Utilisez les commandes et boutons de la section AD824 GAIN/PHANTOM CONTROL pour régler le gain des canaux et activer/couper leur alimentation fantôme.



## Contrôle de la tension de la pile (Battery) et de la version du système (Ver)

La page “Utility | Battery” permet de vérifier la tension de la pile de la mémoire tampon ainsi que la version du système. Appuyez sur la touche DISPLAY ACCESS [UTILITY] jusqu’à ce que cette page s’affiche.

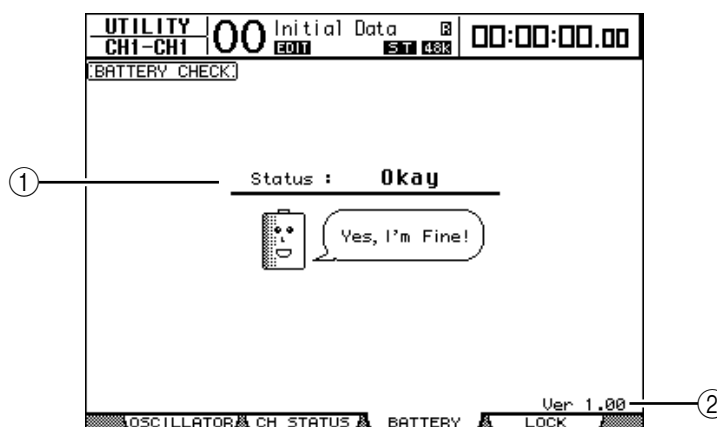

### ① Status

Si “Okay” apparaît après “Status”, la tension de la pile de la mémoire tampon est suffisante. Le message “Voltage low!” signifie qu’il faut faire changer la pile par un revendeur Yamaha. N’oubliez pas que les réglages mémorisés seront perdus si vous ne changez pas la pile au plus vite.

**Remarque:** N’essayez jamais de remplacer la pile vous-même. Cela pourrait provoquer des dysfonctionnements.

### ② Ver X.XX (où “X.XX” représente le numéro de la version.)

Cette plage affiche le numéro de la version du système. Vérifiez toujours le numéro de la version actuelle avant de faire une mise à jour du système d’exploitation.

## Initialisation de la DM1000

Cette fonction permet de supprimer tous les réglages actuellement mémorisés, de retrouver les valeurs définies à l’usine et de rétablir le mot de passe d’origine de la fonction Operation Lock. Suivez pour ce faire les étapes ci-dessous.

### Astuce:

- Si vous voulez conserver les réglages actuels, veillez à les archiver avec le logiciel Studio Manager fourni.
- Vous pouvez aussi archiver les réglages sur un appareil de stockage MIDI externe tel qu’un archiveur MIDI par transfert MIDI Bulk Dump (voyez page 246).

- 1 Vérifiez que la DM1000 est hors tension.
- 2 Maintenez la touche SCENE MEMORY [STORE] enfoncée et remettez la console sous tension.

La DM1000 affiche bientôt le message de confirmation suivant.

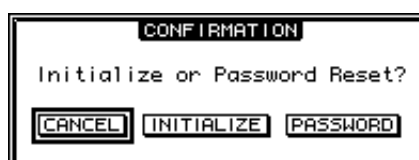

**3 Pour retrouver les réglages usine de la DM1000, amenez le curseur sur le bouton INITIALIZE et appuyez sur la touche [ENTER].**

Pour annuler l'initialisation, amenez le curseur sur le bouton CANCEL et appuyez sur la touche [ENTER].

Dès que les données sont entièrement initialisées, la DM1000 redémarre avec les réglages usine.

**4 Pour rétablir le mot de passe d'origine de la fonction Operation Lock: à l'étape 2, amenez le curseur sur le bouton PASSWORD et appuyez sur [ENTER].**

Le mot de passe est réglé sur "1234".

Si vous n'effectuez aucune opération après l'apparition de la fenêtre de confirmation, celle-ci se ferme automatiquement et la DM1000 redémarre sans initialiser ses réglages.

## Calibrer les curseurs

Selon les conditions et l'environnement d'utilisation, il se pourrait qu'à la longue, les curseurs motorisés de la DM1000 soient décalés. La fonction Calibration permet de corriger les curseurs décalés.

**1 Vérifiez que la DM1000 est hors tension.**

**2 Maintenez la touche [ENTER] enfoncée et remettez la console sous tension.**

Après un instant, la DM1000 affiche un message indiquant que le calibrage des curseurs est en cours. Ce calibrage dure environ deux minutes. Ne touchez surtout pas les curseurs tant que ce message est affiché, car ils risqueraient de ne pas être correctement calibrés.

Dès que le calibrage est terminé, la DM1000 affiche une page permettant de peaufiner la position des curseurs.

**3 Suivez les instructions affichées et abaissez tous les curseurs sur "-∞". Appuyez ensuite sur [ENTER].**

**4 Réglez les curseurs 1-16 sur "-15" et le curseur stéréo sur "-30", puis appuyez sur [ENTER].**

**5 Réglez les curseurs 1-16 sur "0" et appuyez sur [ENTER].**

Passez à l'étape suivante (sans toucher au curseur stéréo cette fois).

**6 Réglez enfin les curseurs 1-16 sur "+10" et le curseur stéréo sur "0" puis appuyez sur [ENTER].**

Le calibrage des curseurs est alors terminé. La DM1000 redémarre en mode normal.

# Appendice A: Listes de paramètres

## USER DEFINED KEYS

No.	Fonction	Affichage
0	No Assign	No Assign
1	Scene MEM. Recall +1	Scene +1 Recall
2	Scene MEM. Recall -1	Scene -1 Recall
3	Scene MEM. Recall No. XX	Scene XX Recall
4	Effect-1 Lib. Recall +1	Fx1 Lib+1 Recall
5	Effect-1 Lib. Recall -1	Fx1 Lib-1 Recall
6	Effect-1 Lib. Recall No.XX	Fx1 LibXXX RCL.
7	Effect-2 Lib. Recall +1	Fx2 Lib+1 Recall
8	Effect-2 Lib. Recall -1	Fx2 Lib-1 Recall
9	Effect-2 Lib. Recall No.XX	Fx2 LibXXX RCL.
10	Effect-3 Lib. Recall +1	Fx3 Lib+1 Recall
11	Effect-3 Lib. Recall -1	Fx3 Lib-1 Recall
12	Effect-3 Lib. Recall No.XX	Fx3 LibXXX RCL.
13	Effect-4 Lib. Recall +1	Fx4 Lib+1 Recall
14	Effect-4 Lib. Recall -1	Fx4 Lib-1 Recall
15	Effect-4 Lib. Recall No.XX	Fx4 LibXXX RCL.
16	Effect-1 Bypass On/Off	Fx1 Bypass
17	Effect-2 Bypass On/Off	Fx2 Bypass
18	Effect-3 Bypass On/Off	Fx3 Bypass
19	Effect-4 Bypass On/Off	Fx4 Bypass
20	Channel Lib. Recall +1	CH Lib+1 Recall
21	Channel Lib. Recall -1	CH Lib-1 Recall
22	Channel Lib. Recall No. XX	CH LibXXX Recall
23	GATE Lib. Recall +1	Gate Lib+1 RCL.
24	GATE Lib. Recall -1	Gate Lib-1 RCL.
25	GATE Lib. Recall No. XX	Gate LibXXX RCL.
26	COMP Lib. Recall +1	Comp Lib+1 RCL.
27	COMP Lib. Recall -1	Comp Lib-1 RCL.
28	COMP Lib. Recall No. XX	Comp LibXXX RCL.
29	EQ Lib. Recall +1	EQ Lib+1 Recall
30	EQ Lib. Recall -1	EQ Lib-1 Recall
31	EQ Lib. Recall No. XX	EQ LibXXX Recall
32	Surr Lib. Recall +1	Surr. Lib+1
33	Surr Lib. Recall -1	Surr. Lib-1
34	Surr Lib. Recall No.XX	Surr. Libxxx
35	SURR. MONI MUTE Mute L On/Off	Surr.Mon L Mute
36	SURR. MONI MUTE Mute R On/Off	Surr.Mon R Mute
37	SURR. MONI MUTE Mute Ls On/Off	Surr.Mon Ls Mute
38	SURR. MONI MUTE Mute Rs On/Off	Surr.Mon Rs Mute
39	SURR. MONI MUTE Mute C On/Off	Surr.Mon C Mute
40	SURR. MONI MUTE Mute Bs On/Off	Surr.Mon Bs Mute
41	SURR. MONI MUTE Mute LFE On/Off	Surr.Mon LFEMute
42	SURR. MONI SLOT1 ON/OFF	Surr.SLOT1 ON
43	SURR. MONI SLOT2 ON/OFF	Surr.SLOT2 ON

No.	Fonction	Affichage
44	SURR. MONI BASS MANAGE ON/OFF	Bass Manage ON
45	SURR. MONI SNAP TO 85dB SPL	SNAP TO SPL85
46	Bus to ST Lib. Recall +1	BUS to ST Lib+1
47	Bus to ST Lib. Recall -1	BUS to ST Lib-1
48	Bus to ST Lib. Recall No. XX	BUS to ST LibXX
49	Input Patch Lib. Recall +1	IN Patch Lib+1
50	Input Patch Lib. Recall -1	IN Patch Lib-1
51	Input Patch Lib. Recall No. XX	IN Patch LibXX
52	Output Patch Lib. Recall +1	Out Patch Lib+1
53	Output Patch Lib. Recall -1	Out Patch Lib-1
54	Output Patch Lib. Recall No. XX	Out Patch LibXX
55	Input Fader Group Enable A	IN Fader Group A
56	Input Fader Group Enable B	IN Fader Group B
57	Input Fader Group Enable C	IN Fader Group C
58	Input Fader Group Enable D	IN Fader Group D
59	Input Fader Group Enable E	IN Fader Group E
60	Input Fader Group Enable F	IN Fader Group F
61	Input Fader Group Enable G	IN Fader Group G
62	Input Fader Group Enable H	IN Fader Group H
63	Input MUTE Group Enable I	IN Mute Group I
64	Input MUTE Group Enable J	IN Mute Group J
65	Input MUTE Group Enable K	IN Mute Group K
66	Input MUTE Group Enable L	IN Mute Group L
67	Input MUTE Group Enable M	IN Mute Group M
68	Input MUTE Group Enable N	IN Mute Group N
69	Input MUTE Group Enable O	IN Mute Group O
70	Input MUTE Group Enable P	IN Mute Group P
71	Output Fader Group Enable Q	OutFader Group Q
72	Output Fader Group Enable R	OutFader Group R
73	Output Fader Group Enable S	OutFader Group S
74	Output Fader Group Enable T	OutFader Group T
75	Output MUTE Group Enable U	Out Mute Group U
76	Output MUTE Group Enable V	Out Mute Group V
77	Output MUTE Group Enable W	Out Mute Group W
78	Output MUTE Group Enable X	Out Mute Group X
79	Automix REC	Automix REC
80	Automix PLAY	Automix PLAY
81	Automix STOP	Automix STOP
82	Automix ABORT	Automix ABORT
83	Automix AUTO REC	Automix AUTOREC
84	Automix ENABLE	Automix ENABLE
85	Automix RETURN	Automix RETURN
86	Automix RELATIVE	Automix RELATIVE
87	Automix TOUCH SENSE	Automix T.SENSE
88	Automix UPDATE TO END	Amx UPDATETO END
89	Overwrite FADER	Overwrite FADER
90	Overwrite ON	Overwrite ON
91	Overwrite PAN	Overwrite PAN
92	Overwrite SURROUND	Overwrite SURR.
93	Overwrite EQ	Overwrite EQ

No.	Fonction	Affichage
94	Overwrite AUX	Overwrite AUX
95	Overwrite AUX ON	Overwrite AUX ON
96	PEAK HOLD On/Off	Peak Hold
97	OSCILLATOR On/Off	OSC ON/OFF
98	SOLO Enable	SOLO ENABLE
99	Control Room Monitor MONO	C-R MONO
100	Pan / Surround Link	PAN/SURR LINK
101	Talkback Assign SLOT1-XX	Talkback SLOT1-XX
102	Talkback Assign SLOT2-XX	Talkback SLOT2-XX
103	Talkback Assign OMNI OUT XX	Talkback OMNI XX
104	Channel Name ID/Short	CH ID/Short
105	Port Name ID/Short	Port D/Short
106	Channel Copy	Channel Copy
107	Channel Paste	Channel Paste
108	Display Back	Display Back
109	Display Forward	Display Forward
110	UDEF KEYS BANK +1	UDEF KEYS BANK+1
111	UDEF KEYS BANK -1	UDEF KEYS BANK-1
112	UDEF KEYS BANK X	UDEF KEYS BANK x
113	MIDI NOTE No.XX	MIDI NOTE XXX
114	MIDI Program change No.XX	MIDI PGM XXX
115	MIDI Control Change No.XX	MIDI CC XXX
116	Machine REC	Machine REC
117	Machine PLAY	Machine PLAY
118	Machine STOP	Machine STOP
119	Machine FF	Machine FF
120	Machine REW	Machine REW
121	Machine SHUTTLE	Machine SHUTTLE
122	Machine SCRUB	Machine SCRUB
123	Machine LOCATE X	Machine LOCATE X
124	Machine Set LOCATE X	Machine Capture X
125	Machine RTZ	Machine RTZ
126	Machine Set RTZ	Machine Set RTZ
127	Track Arming 1	Track Arming 1
128	Track Arming 2	Track Arming 2
129	Track Arming 3	Track Arming 3
130	Track Arming 4	Track Arming 4
131	Track Arming 5	Track Arming 5
132	Track Arming 6	Track Arming 6
133	Track Arming 7	Track Arming 7
134	Track Arming 8	Track Arming 8
135	Track Arming 9	Track Arming 9
136	Track Arming 10	Track Arming 10
137	Track Arming 11	Track Arming 11
138	Track Arming 12	Track Arming 12
139	Track Arming 13	Track Arming 13
140	Track Arming 14	Track Arming 14
141	Track Arming 15	Track Arming 15
142	Track Arming 16	Track Arming 16
143	Track Arming 17	Track Arming 17
144	Track Arming 18	Track Arming 18
145	Track Arming 19	Track Arming 19
146	Track Arming 20	Track Arming 20
147	Track Arming 21	Track Arming 21
148	Track Arming 22	Track Arming 22
149	Track Arming 23	Track Arming 23
150	Track Arming 24	Track Arming 24

No.	Fonction	Affichage
151	Track Arming All Clear	Track Arming CLR
152	DAW REC	DAW REC
153	DAW PLAY	DAW PLAY
154	DAW STOP	DAW STOP
155	DAW FF	DAW FF
156	DAW REW	DAW REW
157	DAW SHUTTLE	DAW SHUTTLE
158	DAW SCRUB	DAW SCRUB
159	DAW AUDITION	DAW AUDITION
160	DAW PRE	DAW PRE
161	DAW IN	DAW IN
162	DAW OUT	DAW OUT
163	DAW POST	DAW POST
164	DAW RTZ	DAW RTZ
165	DAW END	DAW END
166	DAW ONLINE	DAW ONLINE
167	DAW LOOP	DAW LOOP
168	DAW QUICKPUNCH	DAW QUICKPUNCH
169	DAW GROUP STATUS	DAW GROUP STATUS
170	DAW AUTO FADER	DAW AUTO FADER
171	DAW AUTO MUTE	DAW AUTO MUTE
172	DAW AUTO PAN	DAW AUTO PAN
173	DAW AUTO SEND	DAW AUTO SEND
174	DAW AUTO PLUGIN	DAW AUTO PLUGIN
175	DAW AUTO SEND MUTE	DAW AUTO SEND-MUTE
176	DAW AUTO READ	DAW AUTO READ
177	DAW AUTO TOUCH	DAW AUTO TOUCH
178	DAW AUTO LATCH	DAW AUTO LATCH
179	DAW AUTO WRITE	DAW AUTO WRITE
180	DAW AUTO TRIM	DAW AUTO TRIM
181	DAW AUTO OFF	DAW AUTO OFF
182	DAW AUTO SUSPEND	DAW AUTO SUSPEND
183	DAW AUTO STATUS	DAW AUTO STATUS
184	DAW MONITOR STATUS	DAW MONI STATUS
185	DAW CREATE GROUP	DAW CREATE GROUP
186	DAW SUSPEND GROUP	DAW SUSPEND GRP
187	DAW WINDOW TRANSPORT	DAW WIN TRANSPORT
188	DAW WINDOW INSERT	DAW WIN INSERT
189	DAW WINDOW MIX/EDIT	DAW WIN MIX/EDIT
190	DAW WINDOW MEM-LOC	DAW WIN MEM-LOC
191	DAW WINDOW STATUS	DAW WIN STATUS
192	DAW Shortcut UNDO	DAW UNDO
193	DAW Shortcut SAVE	DAW SAVE
194	DAW Shortcut EDIT MODE	DAW EDIT MODE
195	DAW Shortcut EDIT TOOL	DAW EDIT TOOL
196	DAW Shortcut SHIFT/ADD	DAW SHIFT/ADD
197	DAW Shortcut OPTION/ALL	DAW OPTION/ALL
198	DAW Shortcut CTRL/CLUCH	DAW CTRL/CLUCH
199	DAW Shortcut ALT/FINE	DAW ALT/FINE
200	DAW BANK +	DAW BANK +
201	DAW BANK -	DAW BANK -
202	DAW Channel +	DAW Channel +
203	DAW Channel -	DAW Channel -
204	DAW REC/RDY X	DAW REC/RDY X
205	DAW REC/RDY ALL	DAW REC/RDY ALL

## USER DEFINED KEYS: Assignations initiales

	BANK A	BANK B	BANK C	BANK D
TITLE	Surround Monitor	Scene Recall	Group Enable	Automix
1	Snap to SPL85	Scene 1 Recall	IN Fader Group A	Automix ENABLE
2	Bass Manage ON	Scene 2 Recall	IN Mute Group I	Overwrite FADER
3	Surr.Mon L Mute	Scene 3 Recall	IN Fader Group B	Overwrite ON
4	Surr.Mon R Mute	Scene 4 Recall	IN Mute Group J	Overwrite PAN
5	Surr.Mon C Mute	Scene 5 Recall	IN Fader Group C	Overwrite SURR
6	Surr.Mon Bs Mute	Scene 6 Recall	IN Mute Group K	Overwrite AUX
7	Surr.Mon Ls Mute	Scene 7 Recall	IN Fader Group D	Overwrite AUX ON
8	Surr.Mon Rs Mute	Scene 8 Recall	IN Mute Group L	Overwrite EQ
9	Surr.Mon LFEMute	Scene 9 Recall	IN Fader Group E	Automix ABORT
10	No Assign	Scene 10 Recall	IN Mute Group M	Automix AUTOREC
11	Surr Lib-1 Recall	Scene _1 Recall	IN Fader Group F	Automix RETURN
12	Surr Lib+1 Recall	Scene +1 Recall	IN Mute Group N	Amx UPDATE TO END

	BANK E	BANK F	BANK G	BANK H
TITLE	DAW 1	DAW 2	Machine Control	Program Change
1	UDEF BANK F	UDEF BANK E	Machine Locate 1	MIDI PGM 1
2	DAW WIN MIX/EDIT	DAW AUTO STATUS	Machine Locate 2	MIDI PGM 2
3	DAW BANK -	DAW BANK -	Machine Locate 3	MIDI PGM 3
4	DAW BANK +	DAW BANK +	Machine Locate 4	MIDI PGM 4
5	DAW CHANNEL -	DAW AUTO READ	Machine SHUTTLE	MIDI PGM 5
6	DAW CHANNEL +	DAW AUTO TOUCH	Machine SCRUB	MIDI PGM 6
7	DAW SHUTTLE	DAW AUTO LATCH	Machine RTZ	MIDI PGM 7
8	DAW SCRUB	DAW AUTO WRITE	Machine REC	MIDI PGM 8
9	DAW STOP	DAW AUTO TRIM	Machine STOP	MIDI PGM 9
10	DAW PLAY	DAW AUTO OFF	Machine PLAY	MIDI PGM 10
11	DAW SHIFT/ADD	DAW AUTO SUSPEND	Machine REW	MIDI PGM 11
12	DAW OPTION/ALL	DAW OPTION/ALL	Machine FF	MIDI PGM 12

## Paramètres Input Patch

INPUT		INSERT IN		EFFECT IN		CASCADE	
Port ID	Description	Port ID	Description	Port ID	Description	Port ID	Description
–	NONE	–	NONE	–	NONE	–	NONE
AD1	AD IN 1	AD1	AD IN 1	AUX1	AUX1	AD1	AD IN 1
AD2	AD IN 2	AD2	AD IN 2	AUX2	AUX2	AD2	AD IN 2
AD3	AD IN 3	AD3	AD IN 3	AUX3	AUX3	AD3	AD IN 3
AD4	AD IN 4	AD4	AD IN 4	AUX4	AUX4	AD4	AD IN 4
AD5	AD IN 5	AD5	AD IN 5	AUX5	AUX5	AD5	AD IN 5
AD6	AD IN 6	AD6	AD IN 6	AUX6	AUX6	AD6	AD IN 6
AD7	AD IN 7	AD7	AD IN 7	AUX7	AUX7	AD7	AD IN 7
AD8	AD IN 8	AD8	AD IN 8	AUX8	AUX8	AD8	AD IN 8
AD9	AD IN 9	AD9	AD IN 9	INSCH1	InsertOut-CH1	AD9	AD IN 9
AD10	AD IN 10	AD10	AD IN 10	INSCH2	InsertOut-CH2	AD10	AD IN 10
AD11	AD IN 11	AD11	AD IN 11	INSCH3	InsertOut-CH3	AD11	AD IN 11
AD12	AD IN 12	AD12	AD IN 12	INSCH4	InsertOut-CH4	AD12	AD IN 12
AD13	AD IN 13	AD13	AD IN 13	INSCH5	InsertOut-CH5	AD13	AD IN 13
AD14	AD IN 14	AD14	AD IN 14	INSCH6	InsertOut-CH6	AD14	AD IN 14
AD15	AD IN 15	AD15	AD IN 15	INSCH7	InsertOut-CH7	AD15	AD IN 15
AD16	AD IN 16	AD16	AD IN 16	INSCH8	InsertOut-CH8	AD16	AD IN 16
OMNI1	OMNI IN 1	OMNI1	OMNI IN 1	INSCH9	InsertOut-CH9	OMNI1	OMNI IN 1
OMNI2	OMNI IN 2	OMNI2	OMNI IN 2	INSCH10	InsertOut-CH10	OMNI2	OMNI IN 2
OMNI3	OMNI IN 3	OMNI3	OMNI IN 3	INSCH11	InsertOut-CH11	OMNI3	OMNI IN 3
OMNI4	OMNI IN 4	OMNI4	OMNI IN 4	INSCH12	InsertOut-CH12	OMNI4	OMNI IN 4
S1-1	Slot1 CH1 IN	S1-1	Slot1 CH1 IN	INSCH13	InsertOut-CH13	S1-1	Slot1 CH1 IN
S1-2	Slot1 CH2 IN	S1-2	Slot1 CH2 IN	INSCH14	InsertOut-CH14	S1-2	Slot1 CH2 IN
S1-3	Slot1 CH3 IN	S1-3	Slot1 CH3 IN	INSCH15	InsertOut-CH15	S1-3	Slot1 CH3 IN
S1-4	Slot1 CH4 IN	S1-4	Slot1 CH4 IN	INSCH16	InsertOut-CH16	S1-4	Slot1 CH4 IN
S1-5	Slot1 CH5 IN	S1-5	Slot1 CH5 IN	INSCH17	InsertOut-CH17	S1-5	Slot1 CH5 IN
S1-6	Slot1 CH6 IN	S1-6	Slot1 CH6 IN	INSCH18	InsertOut-CH18	S1-6	Slot1 CH6 IN
S1-7	Slot1 CH7 IN	S1-7	Slot1 CH7 IN	INSCH19	InsertOut-CH19	S1-7	Slot1 CH7 IN
S1-8	Slot1 CH8 IN	S1-8	Slot1 CH8 IN	INSCH20	InsertOut-CH20	S1-8	Slot1 CH8 IN
S1-9	Slot1 CH9 IN	S1-9	Slot1 CH9 IN	INSCH21	InsertOut-CH21	S1-9	Slot1 CH9 IN
S110	Slot1 CH10 IN	S110	Slot1 CH10 IN	INSCH22	InsertOut-CH22	S110	Slot1 CH10 IN
S111	Slot1 CH11 IN	S111	Slot1 CH11 IN	INSCH23	InsertOut-CH23	S111	Slot1 CH11 IN
S112	Slot1 CH12 IN	S112	Slot1 CH12 IN	INSCH24	InsertOut-CH24	S112	Slot1 CH12 IN
S113	Slot1 CH13 IN	S113	Slot1 CH13 IN	INSCH25	InsertOut-CH25	S113	Slot1 CH13 IN
S114	Slot1 CH14 IN	S114	Slot1 CH14 IN	INSCH26	InsertOut-CH26	S114	Slot1 CH14 IN
S115	Slot1 CH15 IN	S115	Slot1 CH15 IN	INSCH27	InsertOut-CH27	S115	Slot1 CH15 IN
S116	Slot1 CH16 IN	S116	Slot1 CH16 IN	INSCH28	InsertOut-CH28	S116	Slot1 CH16 IN
S2-1	Slot2 CH1 IN	S2-1	Slot2 CH1 IN	INSCH29	InsertOut-CH29	S2-1	Slot2 CH1 IN
S2-2	Slot2 CH2 IN	S2-2	Slot2 CH2 IN	INSCH30	InsertOut-CH30	S2-2	Slot2 CH2 IN
S2-3	Slot2 CH3 IN	S2-3	Slot2 CH3 IN	INSCH31	InsertOut-CH31	S2-3	Slot2 CH3 IN
S2-4	Slot2 CH4 IN	S2-4	Slot2 CH4 IN	INSCH32	InsertOut-CH32	S2-4	Slot2 CH4 IN
S2-5	Slot2 CH5 IN	S2-5	Slot2 CH5 IN	INSCH33	InsertOut-CH33	S2-5	Slot2 CH5 IN
S2-6	Slot2 CH6 IN	S2-6	Slot2 CH6 IN	INSCH34	InsertOut-CH34	S2-6	Slot2 CH6 IN
S2-7	Slot2 CH7 IN	S2-7	Slot2 CH7 IN	INSCH35	InsertOut-CH35	S2-7	Slot2 CH7 IN
S2-8	Slot2 CH8 IN	S2-8	Slot2 CH8 IN	INSCH36	InsertOut-CH36	S2-8	Slot2 CH8 IN
S2-9	Slot2 CH9 IN	S2-9	Slot2 CH9 IN	INSCH37	InsertOut-CH37	S2-9	Slot2 CH9 IN
S210	Slot2 CH10 IN	S210	Slot2 CH10 IN	INSCH38	InsertOut-CH38	S210	Slot2 CH10 IN
S211	Slot2 CH11 IN	S211	Slot2 CH11 IN	INSCH39	InsertOut-CH39	S211	Slot2 CH11 IN
S212	Slot2 CH12 IN	S212	Slot2 CH12 IN	INSCH40	InsertOut-CH40	S212	Slot2 CH12 IN
S213	Slot2 CH13 IN	S213	Slot2 CH13 IN	INSCH41	InsertOut-CH41	S213	Slot2 CH13 IN
S214	Slot2 CH14 IN	S214	Slot2 CH14 IN	INSCH42	InsertOut-CH42	S214	Slot2 CH14 IN
S215	Slot2 CH15 IN	S215	Slot2 CH15 IN	INSCH43	InsertOut-CH43	S215	Slot2 CH15 IN
S216	Slot2 CH16 IN	S216	Slot2 CH16 IN	INSCH44	InsertOut-CH44	S216	Slot2 CH16 IN
FX1-1	Effect1 OUT 1	FX1-1	Effect1 OUT 1	INSCH45	InsertOut-CH45	2TD1L	2TR IN Dig.1 L

INPUT		INSERT IN		EFFECT IN		CASCADE	
Port ID	Description	Port ID	Description	Port ID	Description	Port ID	Description
FX1-2	Effect1 OUT 2	FX1-2	Effect1 OUT 2	INS CH46	InsertOut-CH46	2D1R	2TR IN Dig.1 R
FX1-3	Effect1 OUT 3	FX1-3	Effect1 OUT 3	INS CH47	InsertOut-CH47	2D2L	2TR IN Dig.2 L
FX1-4	Effect1 OUT 4	FX1-4	Effect1 OUT 4	INS CH48	InsertOut-CH48	2D2R	2TR IN Dig.2 R
FX1-5	Effect1 OUT 5	FX1-5	Effect1 OUT 5	INS BUS1	InsertOut-BUS1		
FX1-6	Effect1 OUT 6	FX1-6	Effect1 OUT 6	INS BUS2	InsertOut-BUS2		
FX1-7	Effect1 OUT 7	FX1-7	Effect1 OUT 7	INS BUS3	InsertOut-BUS3		
FX1-8	Effect1 OUT 8	FX1-8	Effect1 OUT 8	INS BUS4	InsertOut-BUS4		
FX2-1	Effect2 OUT 1	FX2-1	Effect2 OUT 1	INS BUS5	InsertOut-BUS5		
FX2-2	Effect2 OUT 2	FX2-2	Effect2 OUT 2	INS BUS6	InsertOut-BUS6		
FX3-1	Effect3 OUT 1	FX3-1	Effect3 OUT 1	INS BUS7	InsertOut-BUS7		
FX3-2	Effect3 OUT 2	FX3-2	Effect3 OUT 2	INS BUS8	InsertOut-BUS8		
FX4-1	Effect4 OUT 1	FX4-1	Effect4 OUT 1	INS AUX1	InsertOut-AUX1		
FX4-2	Effect4 OUT 2	FX4-2	Effect4 OUT 2	INS AUX2	InsertOut-AUX2		
2D1L	2TR IN Dig.1 L	2D1L	2TR IN Dig.1 L	INS AUX3	InsertOut-AUX3		
2D1R	2TR IN Dig.1 R	2D1R	2TR IN Dig.1 R	INS AUX4	InsertOut-AUX4		
2D2L	2TR IN Dig.2 L	2D2L	2TR IN Dig.2 L	INS AUX5	InsertOut-AUX5		
2D2R	2TR IN Dig.2 R	2D2R	2TR IN Dig.2 R	INS AUX6	InsertOut-AUX6		
BUS1	BUS1			INS AUX7	InsertOut-AUX7		
BUS2	BUS2			INS AUX8	InsertOut-AUX8		
BUS3	BUS3			INS ST-L	InsertOut-STL		
BUS4	BUS4			INS ST-R	InsertOut-STR		
BUS5	BUS5			FX1-1	Effect1 OUT 1		
BUS6	BUS6			FX1-2	Effect1 OUT 2		
BUS7	BUS7			FX1-3	Effect1 OUT 3		
BUS8	BUS8			FX1-4	Effect1 OUT 4		
AUX1	AUX1			FX1-5	Effect1 OUT 5		
AUX2	AUX2			FX1-6	Effect1 OUT 6		
AUX3	AUX3			FX1-7	Effect1 OUT 7		
AUX4	AUX4			FX1-8	Effect1 OUT 8		
AUX5	AUX5			FX2-1	Effect2 OUT 1		
AUX6	AUX6			FX2-2	Effect2 OUT 2		
AUX7	AUX7			FX3-1	Effect3 OUT 1		
AUX8	AUX8			FX3-2	Effect3 OUT 2		
				FX4-1	Effect4 OUT 1		
				FX4-2	Effect4 OUT 2		

## Input Patch: réglages usine

### Canaux

1	AD1
2	AD2
3	AD3
4	AD4
5	AD5
6	AD6
7	AD7
8	AD8
9	AD9
10	AD10
11	AD11
12	AD12
13	AD13
14	AD14
15	AD15
16	AD16
17	S1-1
18	S1-2
19	S1-3
20	S1-4
21	S1-5
22	S1-6
23	S1-7
24	S1-8
25	S2-1
26	S2-2
27	S2-3
28	S2-4
29	S2-5
30	S2-6
31	S2-7
32	S2-8
33	FX1-1
34	FX1-2
35	FX2-1
36	FX2-2
37	FX3-1
38	FX3-2
39	FX4-1
40	FX4-2
41	2TD1L
42	2TD1R
43	2TD2L
44	2TD2R
45	OMNI1
46	OMNI2
47	OMNI3
48	OMNI4

### Assignations des entrées de processeurs d'effets

1-1	AUX1
1-2	NONE
1-3	NONE
1-4	NONE
1-5	NONE
1-6	NONE
1-7	NONE
1-8	NONE
2-1	AUX2
2-2	NONE
3-1	AUX3
3-2	NONE
4-1	AUX4
4-2	NONE

### Assignation des entrées Cascade

BUS1	NONE
BUS2	NONE
BUS3	NONE
BUS4	NONE
BUS5	NONE
BUS6	NONE
BUS7	NONE
BUS8	NONE
AUX1	NONE
AUX2	NONE
AUX3	NONE
AUX4	NONE
AUX56	NONE
AUX6	NONE
AUX7	NONE
AUX8	NONE
ST L	NONE
ST R	NONE
SOLO L	NONE
SOLO R	NONE

### Type d'effet des processeurs

EFFECT1	REVERB HALL
EFFECT2	REVERB ROOM
EFFECT3	REVERB STAGE
EFFECT4	REVERB PLATE

(entrée mono)



## Noms initiaux des canaux d'entrée

	ID du canal	Nom abrégé	Nom complet
CH1	CH1	CH1	CH1
CH2	CH2	CH2	CH2
CH3	CH3	CH3	CH3
CH4	CH4	CH4	CH4
CH5	CH5	CH5	CH5
CH6	CH6	CH6	CH6
CH7	CH7	CH7	CH7
CH8	CH8	CH8	CH8
CH9	CH9	CH9	CH9
CH10	CH10	CH10	CH10
CH11	CH11	CH11	CH11
CH12	CH12	CH12	CH12
CH13	CH13	CH13	CH13
CH14	CH14	CH14	CH14
CH15	CH15	CH15	CH15
CH16	CH16	CH16	CH16
CH17	CH17	CH17	CH17
CH18	CH18	CH18	CH18
CH19	CH19	CH19	CH19
CH20	CH20	CH20	CH20
CH21	CH21	CH21	CH21
CH22	CH22	CH22	CH22
CH23	CH23	CH23	CH23
CH24	CH24	CH24	CH24
CH25	CH25	CH25	CH25
CH26	CH26	CH26	CH26
CH27	CH27	CH27	CH27
CH28	CH28	CH28	CH28
CH29	CH29	CH29	CH29
CH30	CH30	CH30	CH30
CH31	CH31	CH31	CH31
CH32	CH32	CH32	CH32
CH33	CH33	CH33	CH33
CH34	CH34	CH34	CH34
CH35	CH35	CH35	CH35
CH36	CH36	CH36	CH36
CH37	CH37	CH37	CH37
CH38	CH38	CH38	CH38
CH39	CH39	CH39	CH39
CH40	CH40	CH40	CH40
CH41	CH41	CH41	CH41
CH42	CH42	CH42	CH42
CH43	CH43	CH43	CH43
CH44	CH44	CH44	CH44
CH45	CH45	CH45	CH45
CH46	CH46	CH46	CH46
CH47	CH47	CH47	CH47
CH48	CH48	CH48	CH48

## Paramètres Output Patch

SLOT, OMNI		INSERT IN		DIRECT OUT		2TR OUT Digital	
Source	Description	Source	Description	Source	Description	Source	Description
–	NONE	–	NONE	–	NONE	–	NONE
BUS1	BUS1	AD1	AD IN 1	S1-1	Slot1 CH1 OUT	BUS1	BUS1
BUS2	BUS2	AD2	AD IN 2	S1-2	Slot1 CH2 OUT	BUS2	BUS2
BUS3	BUS3	AD3	AD IN 3	S1-3	Slot1 CH3 OUT	BUS3	BUS3
BUS4	BUS4	AD4	AD IN 4	S1-4	Slot1 CH4 OUT	BUS4	BUS4
BUS5	BUS5	AD5	AD IN 5	S1-5	Slot1 CH5 OUT	BUS5	BUS5
BUS6	BUS6	AD6	AD IN 6	S1-6	Slot1 CH6 OUT	BUS6	BUS6
BUS7	BUS7	AD7	AD IN 7	S1-7	Slot1 CH7 OUT	BUS7	BUS7
BUS8	BUS8	AD8	AD IN 8	S1-8	Slot1 CH8 OUT	BUS8	BUS8
AUX1	AUX1	AD9	AD IN 9	S1-9	Slot1 CH9 OUT	AUX1	AUX1
AUX2	AUX2	AD10	AD IN 10	S110	Slot1 CH10 OUT	AUX2	AUX2
AUX3	AUX3	AD11	AD IN 11	S111	Slot1 CH11 OUT	AUX3	AUX3
AUX4	AUX4	AD12	AD IN 12	S112	Slot1 CH12 OUT	AUX4	AUX4
AUX5	AUX5	AD13	AD IN 13	S113	Slot1 CH13 OUT	AUX5	AUX5
AUX6	AUX6	AD14	AD IN 14	S114	Slot1 CH14 OUT	AUX6	AUX6
AUX7	AUX7	AD15	AD IN 15	S115	Slot1 CH15 OUT	AUX7	AUX7
AUX8	AUX8	AD16	AD IN 16	S116	Slot1 CH16 OUT	AUX8	AUX8
STEREO-L	STEREO L	OMNI1	OMNI IN 1	S2-1	Slot2 CH1 OUT	STEREO-L	STEREO L
STEREO-R	STEREO R	OMNI2	OMNI IN 2	S2-2	Slot2 CH2 OUT	STEREO-R	STEREO R
INSCH1	InsertOut-CH1	OMNI3	OMNI IN 3	S2-3	Slot2 CH3 OUT	INSCH1	InsertOut-CH1
INSCH2	InsertOut-CH2	OMNI4	OMNI IN 4	S2-4	Slot2 CH4 OUT	INSCH2	InsertOut-CH2
INSCH3	InsertOut-CH3	S1-1	Slot1 CH1 IN	S2-5	Slot2 CH5 OUT	INSCH3	InsertOut-CH3
INSCH4	InsertOut-CH4	S1-2	Slot1 CH2 IN	S2-6	Slot2 CH6 OUT	INSCH4	InsertOut-CH4
INSCH5	InsertOut-CH5	S1-3	Slot1 CH3 IN	S2-7	Slot2 CH7 OUT	INSCH5	InsertOut-CH5
INSCH6	InsertOut-CH6	S1-4	Slot1 CH4 IN	S2-8	Slot2 CH8 OUT	INSCH6	InsertOut-CH6
INSCH7	InsertOut-CH7	S1-5	Slot1 CH5 IN	S2-9	Slot2 CH9 OUT	INSCH7	InsertOut-CH7
INSCH8	InsertOut-CH8	S1-6	Slot1 CH6 IN	S210	Slot2 CH10 OUT	INSCH8	InsertOut-CH8
INSCH9	InsertOut-CH9	S1-7	Slot1 CH7 IN	S211	Slot2 CH11 OUT	INSCH9	InsertOut-CH9
INSCH10	InsertOut-CH10	S1-8	Slot1 CH8 IN	S212	Slot2 CH12 OUT	INSCH10	InsertOut-CH10
INSCH11	InsertOut-CH11	S1-9	Slot1 CH9 IN	S213	Slot2 CH13 OUT	INSCH11	InsertOut-CH11
INSCH12	InsertOut-CH12	S110	Slot1 CH10 IN	S214	Slot2 CH14 OUT	INSCH12	InsertOut-CH12
INSCH13	InsertOut-CH13	S111	Slot1 CH11 IN	S215	Slot2 CH15 OUT	INSCH13	InsertOut-CH13
INSCH14	InsertOut-CH14	S112	Slot1 CH12 IN	S216	Slot2 CH16 OUT	INSCH14	InsertOut-CH14
INSCH15	InsertOut-CH15	S113	Slot1 CH13 IN	OMNI1	OMNI OUT 1	INSCH15	InsertOut-CH15
INSCH16	InsertOut-CH16	S114	Slot1 CH14 IN	OMNI2	OMNI OUT 2	INSCH16	InsertOut-CH16
INSCH17	InsertOut-CH17	S115	Slot1 CH15 IN	OMNI3	OMNI OUT 3	INSCH17	InsertOut-CH17
INSCH18	InsertOut-CH18	S116	Slot1 CH16 IN	OMNI4	OMNI OUT 4	INSCH18	InsertOut-CH18
INSCH19	InsertOut-CH19	S2-1	Slot2 CH1 IN	OMNI5	OMNI OUT 5	INSCH19	InsertOut-CH19
INSCH20	InsertOut-CH20	S2-2	Slot2 CH2 IN	OMNI6	OMNI OUT 6	INSCH20	InsertOut-CH20
INSCH21	InsertOut-CH21	S2-3	Slot2 CH3 IN	OMNI7	OMNI OUT 7	INSCH21	InsertOut-CH21
INSCH22	InsertOut-CH22	S2-4	Slot2 CH4 IN	OMNI8	OMNI OUT 8	INSCH22	InsertOut-CH22
INSCH23	InsertOut-CH23	S2-5	Slot2 CH5 IN	2TD1L	2TR OUT Dig.1 L	INSCH23	InsertOut-CH23
INSCH24	InsertOut-CH24	S2-6	Slot2 CH6 IN	2TD1R	2TR OUT Dig.1 R	INSCH24	InsertOut-CH24
INSCH25	InsertOut-CH25	S2-7	Slot2 CH7 IN	2TD2L	2TR OUT Dig.2 L	INSCH25	InsertOut-CH25
INSCH26	InsertOut-CH26	S2-8	Slot2 CH8 IN	2TD2R	2TR OUT Dig.2 R	INSCH26	InsertOut-CH26
INSCH27	InsertOut-CH27	S2-9	Slot2 CH9 IN	OMNI9	OMNI OUT 9	INSCH27	InsertOut-CH27
INSCH28	InsertOut-CH28	S210	Slot2 CH10 IN	OMNI10	OMNI OUT 10	INSCH28	InsertOut-CH28
INSCH29	InsertOut-CH29	S211	Slot2 CH11 IN	OMNI11	OMNI OUT 11	INSCH29	InsertOut-CH29
INSCH30	InsertOut-CH30	S212	Slot2 CH12 IN	OMNI12	OMNI OUT 12	INSCH30	InsertOut-CH30
INSCH31	InsertOut-CH31	S213	Slot2 CH13 IN	—	—	INSCH31	InsertOut-CH31
INSCH32	InsertOut-CH32	S214	Slot2 CH14 IN	—	—	INSCH32	InsertOut-CH32
INSCH33	InsertOut-CH33	S215	Slot2 CH15 IN	—	—	INSCH33	InsertOut-CH33
INSCH34	InsertOut-CH34	S216	Slot2 CH16 IN	—	—	INSCH34	InsertOut-CH34
INSCH35	InsertOut-CH35	FX1-1	Effect1 OUT 1	—	—	INSCH35	InsertOut-CH35

SLOT, OMNI		INSERT IN		DIRECT OUT		2TR OUT Digital	
Source	Description	Source	Description	Source	Description	Source	Description
INSCH36	InsertOut-CH36	FX1-2	Effect1 OUT 2	—	—	INSCH36	InsertOut-CH36
INSCH37	InsertOut-CH37	FX1-3	Effect1 OUT 3	—	—	INSCH37	InsertOut-CH37
INSCH38	InsertOut-CH38	FX1-4	Effect1 OUT 4	—	—	INSCH38	InsertOut-CH38
INSCH39	InsertOut-CH39	FX1-5	Effect1 OUT 5	—	—	INSCH39	InsertOut-CH39
INSCH40	InsertOut-CH40	FX1-6	Effect1 OUT 6	—	—	INSCH40	InsertOut-CH40
INSCH41	InsertOut-CH41	FX1-7	Effect1 OUT 7	—	—	INSCH41	InsertOut-CH41
INSCH42	InsertOut-CH42	FX1-8	Effect1 OUT 8	—	—	INSCH42	InsertOut-CH42
INSCH43	InsertOut-CH43	FX2-1	Effect2 OUT 1	—	—	INSCH43	InsertOut-CH43
INSCH44	InsertOut-CH44	FX2-2	Effect2 OUT 2	—	—	INSCH44	InsertOut-CH44
INSCH45	InsertOut-CH45	FX3-1	Effect3 OUT 1	—	—	INSCH45	InsertOut-CH45
INSCH46	InsertOut-CH46	FX3-2	Effect3 OUT 2	—	—	INSCH46	InsertOut-CH46
INSCH47	InsertOut-CH47	FX4-1	Effect4 OUT 1	—	—	INSCH47	InsertOut-CH47
INSCH48	InsertOut-CH48	FX4-2	Effect4 OUT 2	—	—	INSCH48	InsertOut-CH48
INSBUS1	InsertOut-BUS1	2TD1L	2TR IN Dig.1 L	—	—	INSBUS1	InsertOut-BUS1
INSBUS2	InsertOut-BUS2	2TD1R	2TR IN Dig.1 R	—	—	INSBUS2	InsertOut-BUS2
INSBUS3	InsertOut-BUS3	2TD2L	2TR IN Dig.2 L	—	—	INSBUS3	InsertOut-BUS3
INSBUS4	InsertOut-BUS4	2TD2R	2TR IN Dig.2 R	—	—	INSBUS4	InsertOut-BUS4
INSBUS5	InsertOut-BUS5	—	—	—	—	INSBUS5	InsertOut-BUS5
INSBUS6	InsertOut-BUS6	—	—	—	—	INSBUS6	InsertOut-BUS6
INSBUS7	InsertOut-BUS7	—	—	—	—	INSBUS7	InsertOut-BUS7
INSBUS8	InsertOut-BUS8	—	—	—	—	INSBUS8	InsertOut-BUS8
INSAUX1	InsertOut-AUX1	—	—	—	—	INSAUX1	InsertOut-AUX1
INSAUX2	InsertOut-AUX2	—	—	—	—	INSAUX2	InsertOut-AUX2
INSAUX3	InsertOut-AUX3	—	—	—	—	INSAUX3	InsertOut-AUX3
INSAUX4	InsertOut-AUX4	—	—	—	—	INSAUX4	InsertOut-AUX4
INSAUX5	InsertOut-AUX5	—	—	—	—	INSAUX5	InsertOut-AUX5
INSAUX6	InsertOut-AUX6	—	—	—	—	INSAUX6	InsertOut-AUX6
INSAUX7	InsertOut-AUX7	—	—	—	—	INSAUX7	InsertOut-AUX7
INSAUX8	InsertOut-AUX8	—	—	—	—	INSAUX8	InsertOut-AUX8
INSSTL	InsertOut-STL	—	—	—	—	INSSTL	InsertOut-STL
INSSTR	InsertOut-STR	—	—	—	—	INSSTR	InsertOut-STR
Surr L	Surr Monitor L	—	—	—	—	CR-L	Control Room L
Surr R	Surr Monitor R	—	—	—	—	CR-R	Control Room R
Surr Ls	Surr Monitor Ls	—	—	—	—	CAS BUS1	Cascade Out Bus1
Surr Rs	Surr Monitor Rs	—	—	—	—	CAS BUS2	Cascade Out Bus2
Surr C	Surr Monitor C	—	—	—	—	CAS BUS3	Cascade Out Bus3
Surr SW	Surr Monitor SW	—	—	—	—	CAS BUS4	Cascade Out Bus4
Surr Ls2	Surr Monitor Ls2	—	—	—	—	CAS BUS5	Cascade Out Bus5
Surr Rs2	Surr Monitor Rs2	—	—	—	—	CAS BUS6	Cascade Out Bus6
CR-L	Control Room L	—	—	—	—	CAS BUS7	Cascade Out Bus7
CR-R	Control Room R	—	—	—	—	CAS BUS8	Cascade Out Bus8
CAS BUS1	Cascade Out Bus1	—	—	—	—	CAS AUX1	Cascade Out Aux1
CAS BUS2	Cascade Out Bus2	—	—	—	—	CAS AUX2	Cascade Out Aux2
CAS BUS3	Cascade Out Bus3	—	—	—	—	CAS AUX3	Cascade Out Aux3
CAS BUS4	Cascade Out Bus4	—	—	—	—	CAS AUX4	Cascade Out Aux4
CAS BUS5	Cascade Out Bus5	—	—	—	—	CAS AUX5	Cascade Out Aux5
CAS BUS6	Cascade Out Bus6	—	—	—	—	CAS AUX6	Cascade Out Aux6
CAS BUS7	Cascade Out Bus7	—	—	—	—	CAS AUX7	Cascade Out Aux7
CAS BUS8	Cascade Out Bus8	—	—	—	—	CAS AUX8	Cascade Out Aux8
CAS AUX1	Cascade Out Aux1	—	—	—	—	CAS ST_L	Cascade STEREO_L
CAS AUX2	Cascade Out Aux2	—	—	—	—	CAS ST_R	Cascade STEREO_R
CAS AUX3	Cascade Out Aux3	—	—	—	—	CAS SO_L	Cascade SOLO_L
CAS AUX4	Cascade Out Aux4	—	—	—	—	CAS SO_R	Cascade SOLO_R
CAS AUX5	Cascade Out Aux5	—	—	—	—	SOLO L	SOLO OUT L
CAS AUX6	Cascade Out Aux6	—	—	—	—	SOLO R	SOLO OUT R
CAS AUX7	Cascade Out Aux7	—	—	—	—	—	—

SLOT, OMNI		INSERT IN		DIRECT OUT		2TR OUT Digital	
Source	Description	Source	Description	Source	Description	Source	Description
CAS AUX8	Cascade Out Aux8	—	—	—	—	—	—
CAS ST_L	Cascade STEREO_L	—	—	—	—	—	—
CAS ST_R	Cascade STEREO_R	—	—	—	—	—	—
CAS SO_L	Cascade SOLO_L	—	—	—	—	—	—
CAS SO_R	Cascade SOLO_R	—	—	—	—	—	—
SOLO L	SOLO OUT L	—	—	—	—	—	—
SOLO R	SOLO OUT R	—	—	—	—	—	—
Moni L	Moni Matrix L	—	—	—	—	—	—
Moni R	Moni Matrix R	—	—	—	—	—	—
Moni Ls	Moni Matrix Ls	—	—	—	—	—	—
Moni Rs	Moni Matrix Rs	—	—	—	—	—	—
Moni C	Moni Matrix C	—	—	—	—	—	—
Moni Bs	Moni Matrix Bs	—	—	—	—	—	—
Moni LFE	Moni Matrix LFE	—	—	—	—	—	—

## Output Patch: réglages usine

### SLOT

SLOT1-1	BUS1
SLOT1-2	BUS2
SLOT1-3	BUS3
SLOT1-4	BUS4
SLOT1-5	BUS5
SLOT1-6	BUS6
SLOT1-7	BUS7
SLOT1-8	BUS8
SLOT1-9	BUS1
SLOT1-10	BUS2
SLOT1-11	BUS3
SLOT1-12	BUS4
SLOT1-13	BUS5
SLOT1-14	BUS6
SLOT1-15	BUS7
SLOT1-16	BUS8
SLOT2-1	BUS1
SLOT2-2	BUS2
SLOT2-3	BUS3
SLOT2-4	BUS4
SLOT2-5	BUS5
SLOT2-6	BUS6
SLOT2-7	BUS7
SLOT2-8	BUS8
SLOT2-9	BUS1
SLOT2-10	BUS2
SLOT2-11	BUS3
SLOT2-12	BUS4
SLOT2-13	BUS5
SLOT2-14	BUS6
SLOT2-15	BUS7
SLOT2-16	BUS8

### OMNI OUT

1	AUX1
2	AUX2
3	AUX3
4	AUX4
5	AUX5
6	AUX6
7	AUX7
8	AUX8
9	ST L
10	ST R
11	C-R L
12	C-R R

**DIRECT OUT**

1	SLOT1-1
2	SLOT1-2
3	SLOT1-3
4	SLOT1-4
5	SLOT1-5
6	SLOT1-6
7	SLOT1-7
8	SLOT1-8
9	SLOT2-1
10	SLOT2-2
11	SLOT2-3
12	SLOT2-4
13	SLOT2-5
14	SLOT2-6
15	SLOT2-7
16	SLOT2-8
17	NONE
18	NONE
19	NONE
20	NONE
21	NONE
22	NONE
23	NONE
24	NONE
25	NONE
26	NONE
27	NONE
28	NONE
29	NONE
30	NONE
31	NONE
32	NONE
33	NONE
34	NONE
35	NONE
36	NONE
37	NONE
38	NONE
39	NONE
40	NONE
41	NONE
42	NONE
43	NONE
44	NONE
45	NONE
46	NONE
47	NONE
48	NONE

ST IN n'offre pas de sortie DIRECT OUT

**2TR OUT Digital**

1L	ST L
1R	ST R
2L	ST L
2R	ST R

**Noms initiaux des canaux de sortie**

	ID du canal	Nom abrégé	Nom complet
AUX1	AUX1	AUX1	AUX1
AUX2	AUX2	AUX2	AUX2
AUX3	AUX3	AUX3	AUX3
AUX4	AUX4	AUX4	AUX4
AUX5	AUX5	AUX5	AUX5
AUX6	AUX6	AUX6	AUX6
AUX7	AUX7	AUX7	AUX7
AUX8	AUX8	AUX8	AUX8
BUS1	BUS1	BUS1	BUS1
BUS2	BUS2	BUS2	BUS2
BUS3	BUS3	BUS3	BUS3
BUS4	BUS4	BUS4	BUS4
BUS5	BUS5	BUS5	BUS5
BUS6	BUS6	BUS6	BUS6
BUS7	BUS7	BUS7	BUS7
BUS8	BUS8	BUS8	BUS8
STEREO	ST	ST	STEREO

## Liste des sources de déclenchement GPI

N°	Source	N°	Source	N°	Source	N°	Source
0	NO ASSIGN	53	CH53 FADER ON	106	CH33 FADER OFF	159	UDEF13 LATCH
1	CH1 FADER ON	54	CH54 FADER ON	107	CH34 FADER OFF	160	UDEF14 LATCH
2	CH2 FADER ON	55	CH55 FADER ON	108	CH35 FADER OFF	161	UDEF15 LATCH
3	CH3 FADER ON	56	CH56 FADER ON	109	CH36 FADER OFF	162	UDEF16 LATCH
4	CH4 FADER ON	57	BUS1 FADER ON	110	CH37 FADER OFF	163	UDEF1 UNLATCH
5	CH5 FADER ON	58	BUS2 FADER ON	111	CH38 FADER OFF	164	UDEF2 UNLATCH
6	CH6 FADER ON	59	BUS3 FADER ON	112	CH39 FADER OFF	165	UDEF3 UNLATCH
7	CH7 FADER ON	60	BUS4 FADER ON	113	CH40 FADER OFF	166	UDEF4 UNLATCH
8	CH8 FADER ON	61	BUS5 FADER ON	114	CH41 FADER OFF	167	UDEF5 UNLATCH
9	CH9 FADER ON	62	BUS6 FADER ON	115	CH42 FADER OFF	168	UDEF6 UNLATCH
10	CH10 FADER ON	63	BUS7 FADER ON	116	CH43 FADER OFF	169	UDEF7 UNLATCH
11	CH11 FADER ON	64	BUS8 FADER ON	117	CH44 FADER OFF	170	UDEF8 UNLATCH
12	CH12 FADER ON	65	AUX1 FADER ON	118	CH45 FADER OFF	171	UDEF9 UNLATCH
13	CH13 FADER ON	66	AUX2 FADER ON	119	CH46 FADER OFF	172	UDEF10 UNLATCH
14	CH14 FADER ON	67	AUX3 FADER ON	120	CH47 FADER OFF	173	UDEF11 UNLATCH
15	CH15 FADER ON	68	AUX4 FADER ON	121	CH48 FADER OFF	174	UDEF12 UNLATCH
16	CH16 FADER ON	69	AUX5 FADER ON	122	CH49 FADER OFF	175	UDEF13 UNLATCH
17	CH17 FADER ON	70	AUX6 FADER ON	123	CH50 FADER OFF	176	UDEF14 UNLATCH
18	CH18 FADER ON	71	AUX7 FADER ON	124	CH51 FADER OFF	177	UDEF15 UNLATCH
19	CH19 FADER ON	72	AUX8 FADER ON	125	CH52 FADER OFF	178	UDEF16 UNLATCH
20	CH20 FADER ON	73	STEREO FADER ON	126	CH53 FADER OFF	179	REC LAMP
21	CH21 FADER ON	74	CH1 FADER OFF	127	CH54 FADER OFF	180	POWER ON
22	CH22 FADER ON	75	CH2 FADER OFF	128	CH55 FADER OFF		
23	CH23 FADER ON	76	CH3 FADER OFF	129	CH56 FADER OFF		
24	CH24 FADER ON	77	CH4 FADER OFF	130	BUS1 FADER OFF		
25	CH25 FADER ON	78	CH5 FADER OFF	131	BUS2 FADER OFF		
26	CH26 FADER ON	79	CH6 FADER OFF	132	BUS3 FADER OFF		
27	CH27 FADER ON	80	CH7 FADER OFF	133	BUS4 FADER OFF		
28	CH28 FADER ON	81	CH8 FADER OFF	134	BUS5 FADER OFF		
29	CH29 FADER ON	82	CH9 FADER OFF	135	BUS6 FADER OFF		
30	CH30 FADER ON	83	CH10 FADER OFF	136	BUS7 FADER OFF		
31	CH31 FADER ON	84	CH11 FADER OFF	137	BUS8 FADER OFF		
32	CH32 FADER ON	85	CH12 FADER OFF	138	AUX1 FADER OFF		
33	CH33 FADER ON	86	CH13 FADER OFF	139	AUX2 FADER OFF		
34	CH34 FADER ON	87	CH14 FADER OFF	140	AUX3 FADER OFF		
35	CH35 FADER ON	88	CH15 FADER OFF	141	AUX4 FADER OFF		
36	CH36 FADER ON	89	CH16 FADER OFF	142	AUX5 FADER OFF		
37	CH37 FADER ON	90	CH17 FADER OFF	143	AUX6 FADER OFF		
38	CH38 FADER ON	91	CH18 FADER OFF	144	AUX7 FADER OFF		
39	CH39 FADER ON	92	CH19 FADER OFF	145	AUX8 FADER OFF		
40	CH40 FADER ON	93	CH20 FADER OFF	146	STEREO FADER OFF		
41	CH41 FADER ON	94	CH21 FADER OFF	147	UDEF1 LATCH		
42	CH42 FADER ON	95	CH22 FADER OFF	148	UDEF2 LATCH		
43	CH43 FADER ON	96	CH23 FADER OFF	149	UDEF3 LATCH		
44	CH44 FADER ON	97	CH24 FADER OFF	150	UDEF4 LATCH		
45	CH45 FADER ON	98	CH25 FADER OFF	151	UDEF5 LATCH		
46	CH46 FADER ON	99	CH26 FADER OFF	152	UDEF6 LATCH		
47	CH47 FADER ON	100	CH27 FADER OFF	153	UDEF7 LATCH		
48	CH48 FADER ON	101	CH28 FADER OFF	154	UDEF8 LATCH		
49	CH49 FADER ON	102	CH29 FADER OFF	155	UDEF9 LATCH		
50	CH50 FADER ON	103	CH30 FADER OFF	156	UDEF10 LATCH		
51	CH51 FADER ON	104	CH31 FADER OFF	157	UDEF11 LATCH		
52	CH52 FADER ON	105	CH32 FADER OFF	158	UDEF12 LATCH		

## Réglages initiaux des banques de la couche User Defined Remote

### Banque 1 (GM Vol & Pan)

ID	Nom		Commande	Format des données															
	Abrég.	Complet		1	2	3	4	5	6	7	8	9	10	11	12	13	14	15	16
RM01	GM01	GM-CH01 VOL&PAN	ON	END	-	-	-	-	-	-	-	-	-	-	-	-	-	-	-
			ENCODER	B0	0A	ENC	END	-	-	-	-	-	-	-	-	-	-	-	-
			FADER	B0	07	FAD	END	-	-	-	-	-	-	-	-	-	-	-	-
RM02	GM02	GM-CH02 VOL&PAN	ON	END	-	-	-	-	-	-	-	-	-	-	-	-	-	-	-
			ENCODER	B1	0A	ENC	END	-	-	-	-	-	-	-	-	-	-	-	-
			FADER	B1	07	FAD	END	-	-	-	-	-	-	-	-	-	-	-	-
RM03	GM03	GM-CH03 VOL&PAN	ON	END	-	-	-	-	-	-	-	-	-	-	-	-	-	-	-
			ENCODER	B2	0A	ENC	END	-	-	-	-	-	-	-	-	-	-	-	-
			FADER	B2	07	FAD	END	-	-	-	-	-	-	-	-	-	-	-	-
RM04	GM04	GM-CH04 VOL&PAN	ON	END	-	-	-	-	-	-	-	-	-	-	-	-	-	-	-
			ENCODER	B3	0A	ENC	END	-	-	-	-	-	-	-	-	-	-	-	-
			FADER	B3	07	FAD	END	-	-	-	-	-	-	-	-	-	-	-	-
RM05	GM05	GM-CH05 VOL&PAN	ON	END	-	-	-	-	-	-	-	-	-	-	-	-	-	-	-
			ENCODER	B4	0A	ENC	END	-	-	-	-	-	-	-	-	-	-	-	-
			FADER	B4	07	FAD	END	-	-	-	-	-	-	-	-	-	-	-	-
RM06	GM06	GM-CH06 VOL&PAN	ON	END	-	-	-	-	-	-	-	-	-	-	-	-	-	-	-
			ENCODER	B5	0A	ENC	END	-	-	-	-	-	-	-	-	-	-	-	-
			FADER	B5	07	FAD	END	-	-	-	-	-	-	-	-	-	-	-	-
RM07	GM07	GM-CH07 VOL&PAN	ON	END	-	-	-	-	-	-	-	-	-	-	-	-	-	-	-
			ENCODER	B6	0A	ENC	END	-	-	-	-	-	-	-	-	-	-	-	-
			FADER	B6	07	FAD	END	-	-	-	-	-	-	-	-	-	-	-	-
RM08	GM08	GM-CH08 VOL&PAN	ON	END	-	-	-	-	-	-	-	-	-	-	-	-	-	-	-
			ENCODER	B7	0A	ENC	END	-	-	-	-	-	-	-	-	-	-	-	-
			FADER	B7	07	FAD	END	-	-	-	-	-	-	-	-	-	-	-	-
RM09	GM09	GM-CH09 VOL&PAN	ON	END	-	-	-	-	-	-	-	-	-	-	-	-	-	-	-
			ENCODER	B8	0A	ENC	END	-	-	-	-	-	-	-	-	-	-	-	-
			FADER	B8	07	FAD	END	-	-	-	-	-	-	-	-	-	-	-	-
RM10	GM10	GM-CH10 VOL&PAN	ON	END	-	-	-	-	-	-	-	-	-	-	-	-	-	-	-
			ENCODER	B9	0A	ENC	END	-	-	-	-	-	-	-	-	-	-	-	-
			FADER	B9	07	FAD	END	-	-	-	-	-	-	-	-	-	-	-	-
RM11	GM11	GM-CH11 VOL&PAN	ON	END	-	-	-	-	-	-	-	-	-	-	-	-	-	-	-
			ENCODER	BA	0A	ENC	END	-	-	-	-	-	-	-	-	-	-	-	-
			FADER	BA	07	FAD	END	-	-	-	-	-	-	-	-	-	-	-	-
RM12	GM12	GM-CH12 VOL&PAN	ON	END	-	-	-	-	-	-	-	-	-	-	-	-	-	-	-
			ENCODER	BB	0A	ENC	END	-	-	-	-	-	-	-	-	-	-	-	-
			FADER	BB	07	FAD	END	-	-	-	-	-	-	-	-	-	-	-	-
RM13	GM13	GM-CH13 VOL&PAN	ON	END	-	-	-	-	-	-	-	-	-	-	-	-	-	-	-
			ENCODER	BC	0A	ENC	END	-	-	-	-	-	-	-	-	-	-	-	-
			FADER	BC	07	FAD	END	-	-	-	-	-	-	-	-	-	-	-	-
RM14	GM14	GM-CH14 VOL&PAN	ON	END	-	-	-	-	-	-	-	-	-	-	-	-	-	-	-
			ENCODER	BD	0A	ENC	END	-	-	-	-	-	-	-	-	-	-	-	-
			FADER	BD	07	FAD	END	-	-	-	-	-	-	-	-	-	-	-	-
RM15	GM15	GM-CH15 VOL&PAN	ON	END	-	-	-	-	-	-	-	-	-	-	-	-	-	-	-
			ENCODER	BE	0A	ENC	END	-	-	-	-	-	-	-	-	-	-	-	-
			FADER	BE	07	FAD	END	-	-	-	-	-	-	-	-	-	-	-	-
RM16	GM16	GM-CH16 VOL&PAN	ON	END	-	-	-	-	-	-	-	-	-	-	-	-	-	-	-
			ENCODER	BF	0A	ENC	END	-	-	-	-	-	-	-	-	-	-	-	-
			FADER	BF	07	FAD	END	-	-	-	-	-	-	-	-	-	-	-	-

**Banque 2 (GM Vol & Effect 1)**

ID	Nom		Commande	Format des données																
	Abrég.	Complet		1	2	3	4	5	6	7	8	9	10	11	12	13	14	15	16	
RM01	GM01	GM-CH01 VOL&EFF1	ON	END	-	-	-	-	-	-	-	-	-	-	-	-	-	-	-	
			ENCODER	B0	0C	ENC	END	-	-	-	-	-	-	-	-	-	-	-	-	-
			FADER	B0	07	FAD	END	-	-	-	-	-	-	-	-	-	-	-	-	-
RM02	GM02	GM-CH02 VOL&EFF1	ON	END	-	-	-	-	-	-	-	-	-	-	-	-	-	-	-	
			ENCODER	B1	0C	ENC	END	-	-	-	-	-	-	-	-	-	-	-	-	-
			FADER	B1	07	FAD	END	-	-	-	-	-	-	-	-	-	-	-	-	-
RM03	GM03	GM-CH03 VOL&EFF1	ON	END	-	-	-	-	-	-	-	-	-	-	-	-	-	-	-	
			ENCODER	B2	0C	ENC	END	-	-	-	-	-	-	-	-	-	-	-	-	-
			FADER	B2	07	FAD	END	-	-	-	-	-	-	-	-	-	-	-	-	-
RM04	GM04	GM-CH04 VOL&EFF1	ON	END	-	-	-	-	-	-	-	-	-	-	-	-	-	-	-	
			ENCODER	B3	0C	ENC	END	-	-	-	-	-	-	-	-	-	-	-	-	-
			FADER	B3	07	FAD	END	-	-	-	-	-	-	-	-	-	-	-	-	-
RM05	GM05	GM-CH05 VOL&EFF1	ON	END	-	-	-	-	-	-	-	-	-	-	-	-	-	-	-	
			ENCODER	B4	0C	ENC	END	-	-	-	-	-	-	-	-	-	-	-	-	-
			FADER	B4	07	FAD	END	-	-	-	-	-	-	-	-	-	-	-	-	-
RM06	GM06	GM-CH06 VOL&EFF1	ON	END	-	-	-	-	-	-	-	-	-	-	-	-	-	-	-	
			ENCODER	B5	0C	ENC	END	-	-	-	-	-	-	-	-	-	-	-	-	-
			FADER	B5	07	FAD	END	-	-	-	-	-	-	-	-	-	-	-	-	-
RM07	GM07	GM-CH07 VOL&EFF1	ON	END	-	-	-	-	-	-	-	-	-	-	-	-	-	-	-	
			ENCODER	B6	0C	ENC	END	-	-	-	-	-	-	-	-	-	-	-	-	-
			FADER	B6	07	FAD	END	-	-	-	-	-	-	-	-	-	-	-	-	-
RM08	GM08	GM-CH08 VOL&EFF1	ON	END	-	-	-	-	-	-	-	-	-	-	-	-	-	-	-	
			ENCODER	B7	0C	ENC	END	-	-	-	-	-	-	-	-	-	-	-	-	-
			FADER	B7	07	FAD	END	-	-	-	-	-	-	-	-	-	-	-	-	-
RM09	GM09	GM-CH09 VOL&EFF1	ON	END	-	-	-	-	-	-	-	-	-	-	-	-	-	-	-	
			ENCODER	B8	0C	ENC	END	-	-	-	-	-	-	-	-	-	-	-	-	-
			FADER	B8	07	FAD	END	-	-	-	-	-	-	-	-	-	-	-	-	-
RM10	GM10	GM-CH10 VOL&EFF1	ON	END	-	-	-	-	-	-	-	-	-	-	-	-	-	-	-	
			ENCODER	B9	0C	ENC	END	-	-	-	-	-	-	-	-	-	-	-	-	-
			FADER	B9	07	FAD	END	-	-	-	-	-	-	-	-	-	-	-	-	-
RM11	GM11	GM-CH11 VOL&EFF1	ON	END	-	-	-	-	-	-	-	-	-	-	-	-	-	-	-	
			ENCODER	BA	0C	ENC	END	-	-	-	-	-	-	-	-	-	-	-	-	-
			FADER	BA	07	FAD	END	-	-	-	-	-	-	-	-	-	-	-	-	-
RM12	GM12	GM-CH12 VOL&EFF1	ON	END	-	-	-	-	-	-	-	-	-	-	-	-	-	-	-	
			ENCODER	BB	0C	ENC	END	-	-	-	-	-	-	-	-	-	-	-	-	-
			FADER	BB	07	FAD	END	-	-	-	-	-	-	-	-	-	-	-	-	-
RM13	GM13	GM-CH13 VOL&EFF1	ON	END	-	-	-	-	-	-	-	-	-	-	-	-	-	-	-	
			ENCODER	BC	0C	ENC	END	-	-	-	-	-	-	-	-	-	-	-	-	-
			FADER	BC	07	FAD	END	-	-	-	-	-	-	-	-	-	-	-	-	-
RM14	GM14	GM-CH14 VOL&EFF1	ON	END	-	-	-	-	-	-	-	-	-	-	-	-	-	-	-	
			ENCODER	BD	0C	ENC	END	-	-	-	-	-	-	-	-	-	-	-	-	-
			FADER	BD	07	FAD	END	-	-	-	-	-	-	-	-	-	-	-	-	-
RM15	GM15	GM-CH15 VOL&EFF1	ON	END	-	-	-	-	-	-	-	-	-	-	-	-	-	-	-	
			ENCODER	BE	0C	ENC	END	-	-	-	-	-	-	-	-	-	-	-	-	-
			FADER	BE	07	FAD	END	-	-	-	-	-	-	-	-	-	-	-	-	-
RM16	GM16	GM-CH16 VOL&EFF1	ON	END	-	-	-	-	-	-	-	-	-	-	-	-	-	-	-	
			ENCODER	BF	0C	ENC	END	-	-	-	-	-	-	-	-	-	-	-	-	-
			FADER	BF	07	FAD	END	-	-	-	-	-	-	-	-	-	-	-	-	-



## Banque 3 (XG Vol &amp; Pan)

ID	Nom		Commande	Format des données																
	Abrég.	Complet		1	2	3	4	5	6	7	8	9	10	11	12	13	14	15	16	
RM01	XG01	XG-CH01 VOL&PAN	ON	END	-	-	-	-	-	-	-	-	-	-	-	-	-	-	-	
			ENCODER	F0	43	10	4C	08	00	0E	ENC	F7	END	-	-	-	-	-	-	-
			FADER	F0	43	10	4C	08	00	0B	FAD	F7	END	-	-	-	-	-	-	-
RM02	XG02	XG-CH02 VOL&PAN	ON	END	-	-	-	-	-	-	-	-	-	-	-	-	-	-	-	
			ENCODER	F0	43	10	4C	08	01	0E	ENC	F7	END	-	-	-	-	-	-	-
			FADER	F0	43	10	4C	08	01	0B	FAD	F7	END	-	-	-	-	-	-	-
RM03	XG03	XG-CH03 VOL&PAN	ON	END	-	-	-	-	-	-	-	-	-	-	-	-	-	-	-	
			ENCODER	F0	43	10	4C	08	02	0E	ENC	F7	END	-	-	-	-	-	-	-
			FADER	F0	43	10	4C	08	02	0B	FAD	F7	END	-	-	-	-	-	-	-
RM04	XG04	XG-CH04 VOL&PAN	ON	END	-	-	-	-	-	-	-	-	-	-	-	-	-	-	-	
			ENCODER	F0	43	10	4C	08	03	0E	ENC	F7	END	-	-	-	-	-	-	-
			FADER	F0	43	10	4C	08	03	0B	FAD	F7	END	-	-	-	-	-	-	-
RM05	XG05	XG-CH05 VOL&PAN	ON	END	-	-	-	-	-	-	-	-	-	-	-	-	-	-	-	
			ENCODER	F0	43	10	4C	08	04	0E	ENC	F7	END	-	-	-	-	-	-	-
			FADER	F0	43	10	4C	08	04	0B	FAD	F7	END	-	-	-	-	-	-	-
RM06	XG06	XG-CH06 VOL&PAN	ON	END	-	-	-	-	-	-	-	-	-	-	-	-	-	-	-	
			ENCODER	F0	43	10	4C	08	05	0E	ENC	F7	END	-	-	-	-	-	-	-
			FADER	F0	43	10	4C	08	05	0B	FAD	F7	END	-	-	-	-	-	-	-
RM07	XG07	XG-CH07 VOL&PAN	ON	END	-	-	-	-	-	-	-	-	-	-	-	-	-	-	-	
			ENCODER	F0	43	10	4C	08	06	0E	ENC	F7	END	-	-	-	-	-	-	-
			FADER	F0	43	10	4C	08	06	0B	FAD	F7	END	-	-	-	-	-	-	-
RM08	XG08	XG-CH08 VOL&PAN	ON	END	-	-	-	-	-	-	-	-	-	-	-	-	-	-	-	
			ENCODER	F0	43	10	4C	08	07	0E	ENC	F7	END	-	-	-	-	-	-	-
			FADER	F0	43	10	4C	08	07	0B	FAD	F7	END	-	-	-	-	-	-	-
RM09	XG09	XG-CH09 VOL&PAN	ON	END	-	-	-	-	-	-	-	-	-	-	-	-	-	-	-	
			ENCODER	F0	43	10	4C	08	08	0E	ENC	F7	END	-	-	-	-	-	-	-
			FADER	F0	43	10	4C	08	08	0B	FAD	F7	END	-	-	-	-	-	-	-
RM10	XG10	XG-CH10 VOL&PAN	ON	END	-	-	-	-	-	-	-	-	-	-	-	-	-	-	-	
			ENCODER	F0	43	10	4C	08	09	0E	ENC	F7	END	-	-	-	-	-	-	-
			FADER	F0	43	10	4C	08	09	0B	FAD	F7	END	-	-	-	-	-	-	-
RM11	XG11	XG-CH11 VOL&PAN	ON	END	-	-	-	-	-	-	-	-	-	-	-	-	-	-	-	
			ENCODER	F0	43	10	4C	08	0A	0E	ENC	F7	END	-	-	-	-	-	-	-
			FADER	F0	43	10	4C	08	0A	0B	FAD	F7	END	-	-	-	-	-	-	-
RM12	XG12	XG-CH12 VOL&PAN	ON	END	-	-	-	-	-	-	-	-	-	-	-	-	-	-	-	
			ENCODER	F0	43	10	4C	08	0B	0E	ENC	F7	END	-	-	-	-	-	-	-
			FADER	F0	43	10	4C	08	0B	0B	FAD	F7	END	-	-	-	-	-	-	-
RM13	XG13	XG-CH13 VOL&PAN	ON	END	-	-	-	-	-	-	-	-	-	-	-	-	-	-	-	
			ENCODER	F0	43	10	4C	08	0C	0E	ENC	F7	END	-	-	-	-	-	-	-
			FADER	F0	43	10	4C	08	0C	0B	FAD	F7	END	-	-	-	-	-	-	-
RM14	XG14	XG-CH14 VOL&PAN	ON	END	-	-	-	-	-	-	-	-	-	-	-	-	-	-	-	
			ENCODER	F0	43	10	4C	08	0D	0E	ENC	F7	END	-	-	-	-	-	-	-
			FADER	F0	43	10	4C	08	0D	0B	FAD	F7	END	-	-	-	-	-	-	-
RM15	XG15	XG-CH15 VOL&PAN	ON	END	-	-	-	-	-	-	-	-	-	-	-	-	-	-	-	
			ENCODER	F0	43	10	4C	08	0E	0E	ENC	F7	END	-	-	-	-	-	-	-
			FADER	F0	43	10	4C	08	0E	0B	FAD	F7	END	-	-	-	-	-	-	-
RM16	XG16	XG-CH16 VOL&PAN	ON	END	-	-	-	-	-	-	-	-	-	-	-	-	-	-	-	
			ENCODER	F0	43	10	4C	08	0F	0E	ENC	F7	END	-	-	-	-	-	-	-
			FADER	F0	43	10	4C	08	0F	0B	FAD	F7	END	-	-	-	-	-	-	-

## Banque 4 (Nuendo VST Mixer)

ID	Nom		Commande	Format des données																	
	Abrég.	Complet		1	2	3	4	5	6	7	8	9	10	11	12	13	14	15	16		
RM01	CH1	VST MIXER CH1	ON	B0	40	SW	END	-	-	-	-	-	-	-	-	-	-	-	-		
			ENCODER	B0	0A	ENC	END	-	-	-	-	-	-	-	-	-	-	-	-	-	
			FADER	B0	07	FAD	END	-	-	-	-	-	-	-	-	-	-	-	-	-	-
RM02	CH2	VST MIXER CH2	ON	B1	40	SW	END	-	-	-	-	-	-	-	-	-	-	-	-	-	
			ENCODER	B1	0A	ENC	END	-	-	-	-	-	-	-	-	-	-	-	-	-	-
			FADER	B1	07	FAD	END	-	-	-	-	-	-	-	-	-	-	-	-	-	-
RM03	CH3	VST MIXER CH3	ON	B2	40	SW	END	-	-	-	-	-	-	-	-	-	-	-	-	-	
			ENCODER	B2	0A	ENC	END	-	-	-	-	-	-	-	-	-	-	-	-	-	-
			FADER	B2	07	FAD	END	-	-	-	-	-	-	-	-	-	-	-	-	-	-
RM04	CH4	VST MIXER CH4	ON	B3	40	SW	END	-	-	-	-	-	-	-	-	-	-	-	-	-	
			ENCODER	B3	0A	ENC	END	-	-	-	-	-	-	-	-	-	-	-	-	-	-
			FADER	B3	07	FAD	END	-	-	-	-	-	-	-	-	-	-	-	-	-	-
RM05	CH5	VST MIXER CH5	ON	B4	40	SW	END	-	-	-	-	-	-	-	-	-	-	-	-	-	
			ENCODER	B4	0A	ENC	END	-	-	-	-	-	-	-	-	-	-	-	-	-	-
			FADER	B4	07	FAD	END	-	-	-	-	-	-	-	-	-	-	-	-	-	-
RM06	CH6	VST MIXER CH6	ON	B5	40	SW	END	-	-	-	-	-	-	-	-	-	-	-	-	-	
			ENCODER	B5	0A	ENC	END	-	-	-	-	-	-	-	-	-	-	-	-	-	-
			FADER	B5	07	FAD	END	-	-	-	-	-	-	-	-	-	-	-	-	-	-
RM07	CH7	VST MIXER CH7	ON	B6	40	SW	END	-	-	-	-	-	-	-	-	-	-	-	-	-	
			ENCODER	B6	0A	ENC	END	-	-	-	-	-	-	-	-	-	-	-	-	-	-
			FADER	B6	07	FAD	END	-	-	-	-	-	-	-	-	-	-	-	-	-	-
RM08	CH8	VST MIXER CH8	ON	B7	40	SW	END	-	-	-	-	-	-	-	-	-	-	-	-	-	
			ENCODER	B7	0A	ENC	END	-	-	-	-	-	-	-	-	-	-	-	-	-	-
			FADER	B7	07	FAD	END	-	-	-	-	-	-	-	-	-	-	-	-	-	-
RM09	CH9	VST MIXER CH9	ON	B8	40	SW	END	-	-	-	-	-	-	-	-	-	-	-	-	-	
			ENCODER	B8	0A	ENC	END	-	-	-	-	-	-	-	-	-	-	-	-	-	-
			FADER	B8	07	FAD	END	-	-	-	-	-	-	-	-	-	-	-	-	-	-
RM10	CH10	VST MIXER CH10	ON	B9	40	SW	END	-	-	-	-	-	-	-	-	-	-	-	-	-	
			ENCODER	B9	0A	ENC	END	-	-	-	-	-	-	-	-	-	-	-	-	-	-
			FADER	B9	07	FAD	END	-	-	-	-	-	-	-	-	-	-	-	-	-	-
RM11	CH11	VST MIXER CH11	ON	BA	40	SW	END	-	-	-	-	-	-	-	-	-	-	-	-	-	
			ENCODER	BA	0A	ENC	END	-	-	-	-	-	-	-	-	-	-	-	-	-	-
			FADER	BA	07	FAD	END	-	-	-	-	-	-	-	-	-	-	-	-	-	-
RM12	CH12	VST MIXER CH12	ON	BB	40	SW	END	-	-	-	-	-	-	-	-	-	-	-	-	-	
			ENCODER	BB	0A	ENC	END	-	-	-	-	-	-	-	-	-	-	-	-	-	-
			FADER	BB	07	FAD	END	-	-	-	-	-	-	-	-	-	-	-	-	-	-
RM13	CH13	VST MIXER CH13	ON	BC	40	SW	END	-	-	-	-	-	-	-	-	-	-	-	-	-	
			ENCODER	BC	0A	ENC	END	-	-	-	-	-	-	-	-	-	-	-	-	-	-
			FADER	BC	07	FAD	END	-	-	-	-	-	-	-	-	-	-	-	-	-	-
RM14	CH14	VST MIXER CH14	ON	BD	40	SW	END	-	-	-	-	-	-	-	-	-	-	-	-	-	
			ENCODER	BD	0A	ENC	END	-	-	-	-	-	-	-	-	-	-	-	-	-	-
			FADER	BD	07	FAD	END	-	-	-	-	-	-	-	-	-	-	-	-	-	-
RM15	CH15	VST MIXER CH15	ON	BE	40	SW	END	-	-	-	-	-	-	-	-	-	-	-	-	-	
			ENCODER	BE	0A	ENC	END	-	-	-	-	-	-	-	-	-	-	-	-	-	-
			FADER	BE	07	FAD	END	-	-	-	-	-	-	-	-	-	-	-	-	-	-
RM16	CH16	VST MIXER CH16	ON	BF	40	SW	END	-	-	-	-	-	-	-	-	-	-	-	-	-	
			ENCODER	BF	0A	ENC	END	-	-	-	-	-	-	-	-	-	-	-	-	-	-
			FADER	BF	07	FAD	END	-	-	-	-	-	-	-	-	-	-	-	-	-	-

## Paramètres d'effet

### REVERB HALL, REVERB ROOM, REVERB STAGE, REVERB PLATE

Simulations de réverbérations de salle, de pièce, de scène et de plaque (1 entrée, 2 sorties) avec Gate (porte).

Paramètre	Plage de réglage	Description
REV TIME	0.3–99.0 s	Longueur de l'effet de réverbération.
INI. DLY	0.0–500.0 ms	Retard de l'effet de réverbération.
HI. RATIO	0.1–1.0	Longueur de la réverbération de l'aigu.
LO. RATIO	0.1–2.4	Longueur de la réverbération du grave.
DIFF.	0–10	Répartition gauche/droite de la réverbération.
DENSITY	0–100%	Densité de la réverbération.
E/R DLY	0.0–100.0 ms	Retard entre les premières réflexions et l'effet de réverbération.
E/R BAL.	0–100%	Balance entre les premières réflexions et la réverbération. (0%= premières réflexions uniq., 100%= réverb uniq.).
HPF	THRU, 21.2 Hz–8.00 kHz	Fréquence de coupure du filtre passe-haut.
LPF	50.0 Hz–16.0 kHz, THRU	Fréquence de coupure du filtre passe-bas.
GATE LVL	OFF, –60 à 0 dB	Seuil à partir duquel le Gate s'ouvre.
ATTACK	0–120 ms	Vitesse à laquelle le Gate s'ouvre.
HOLD	1	Temps d'ouverture du Gate
DECAY	2	Vitesse à laquelle le Gate se referme.

- 0.02 ms–2.13 s (fs= 44.1 kHz), 0.02 ms–1.96 s (fs=48 kHz), 0.01 ms–1.06 s (fs=88.2 kHz), 0.01 ms–981 ms (fs= 96 kHz)
- 6 ms–46.0 s (fs=44.1 kHz), 5 ms–42.3 s (fs=48 kHz), 3 ms–23.0 s (fs=88.2 kHz), 3 ms–21.1 s (fs=96 kHz)

### EARLY REF.

Premières réflexions (1 entrée, 2 sorties).

Paramètre	Plage de réglage	Description
TYPE	S-Hall, L-Hall, Random, Revers, Plate, Spring	Type de simulation des premières réflexions.
ROOMSIZE	0.1–20.0	Distance entre les réflexions.
LIVENESS	0–10	Caractéristiques des premières réflexions (0 = chambre sourde, 10 = très réverbérant).
INI. DLY	0.0–500.0 ms	Retard de l'effet de réverbération.
DIFF.	0–10	Répartition gauche/droite de la réverbération.
DENSITY	0–100%	Densité de la réverbération.
ER NUM.	1–19	Nombre des premières réflexions.
FB.GAIN	–99 à +99%	Intensité du feedback.
HI. RATIO	0.1–1.0	Quantité d'aigu du feedback.
HPF	THRU, 21.2 Hz–8.00 kHz	Fréquence de coupure du filtre passe-haut.
LPF	50.0 Hz–16.0 kHz, THRU	Fréquence de coupure du filtre passe-bas.

## GATE REVERB, REVERSE GATE

Premières réflexions avec Gate ou Gate inversé (1 entrée, 2 sorties).

Paramètre	Plage de réglage	Description
TYPE	Type-A, Type-B	Type de simulation des premières réflexions.
ROOMSIZE	0.1–20.0	Distance entre les réflexions.
LIVENESS	0–10	Caractéristiques des premières réflexions (0 = chambre sourde, 10 = très réverbérant).
INI. DLY	0.0–500.0 ms	Retard de l'effet de réverbération.
DIFF.	0–10	Répartition gauche/droite de la réverbération.
DENSITY	0–100%	Densité de la réverbération.
HI. RATIO	0.1–1.0	Quantité d'aigu du feedback.
ER NUM.	1–19	Nombre des premières réflexions.
FB.GAIN	–99 à +99%	Intensité du feedback.
HPF	THRU, 21.2 Hz–8.00 kHz	Fréquence de coupure du filtre passe-haut.
LPF	50.0 Hz–16.0 kHz, THRU	Fréquence de coupure du filtre passe-bas.

## MONO DELAY

Effet Delay avec répétition simple (1 entrée & 2 sortie).

Paramètre	Plage de réglage	Description
DELAY	0.0–2730.0 ms	Temps de retard.
FB. GAIN	–99 à +99%	Intensité de feedback (valeurs "+" pour feedback normal, valeurs "-" pour feedback avec phase inversée).
HI. RATIO	0.1–1.0	Quantité d'aigu du feedback.
HPF	THRU, 21.2 Hz–8.00 kHz	Fréquence de coupure du filtre passe-haut.
LPF	50.0 Hz–16.0 kHz, THRU	Fréquence de coupure du filtre passe-bas.
SYNC	OFF, ON	Synchronisation avec le paramètre Tempo activée/coupée.
NOTE	1	Utiliser avec TEMPO pour déterminer le DELAY.

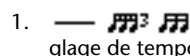
1.  (La valeur maximale dépend du réglage de tempo.)

## STEREO DELAY

Delay stéréo traditionnel (2 entrées et 2 sorties).

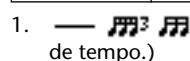

Paramètre	Plage de réglage	Description
DELAY L	0.0–1350.0 ms	Temps de retard du canal gauche.
DELAY R	0.0–1350.0 ms	Temps de retard du canal droit.
FB. G L	–99 à +99%	Feedback du canal gauche (valeurs positives pour feedback normal, valeurs négatives pour feedback avec inversion de phase).
FB. G R	–99 à +99%	Feedback du canal droit (valeurs positives pour feedback normal, valeurs négatives pour feedback avec inversion de phase).
HI. RATIO	0.1–1.0	Quantité d'aigu du feedback.
HPF	THRU, 21.2 Hz–8.00 kHz	Fréquence de coupure du filtre passe-haut.
LPF	50.0 Hz–16.0 kHz, THRU	Fréquence de coupure du filtre passe-bas.
SYNC	OFF, ON	Synchronisation avec le paramètre Tempo activée/coupée.
NOTE L	1	Utiliser avec TEMPO pour déterminer le DELAY L.
NOTE R	1	Utiliser avec TEMPO pour déterminer le DELAY R.

1.  (La valeur maximale dépend du réglage de tempo.)

**MOD. DELAY**

Delay traditionnel avec possibilité de modulation des répétitions (1 entrée, 2 sorties).

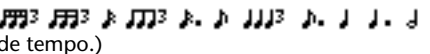
Paramètre	Plage de réglage	Description
<b>DELAY</b>	0.0–2725 ms	Temps de retard.
<b>FB. GAIN</b>	–99 á +99%	Intensité de feedback (valeurs “+” pour feedback normal, valeurs “–” pour feedback avec phase inversée).
<b>HI. RATIO</b>	0.1–1.0	Quantité d’aigu du feedback.
<b>FREQ.</b>	0.05–40.00 Hz	Vitesse de modulation.
<b>DEPTH</b>	0–100%	intensité de modulation.
<b>WAVE</b>	Sine, Tri	Forme d’onde de la modulation.
<b>HPF</b>	THRU, 21.2 Hz–8.00 kHz	Fréquence de coupure du filtre passe-haut.
<b>LPF</b>	50.0 Hz–16.0 kHz, THRU	Fréquence de coupure du filtre passe-bas.
<b>SYNC</b>	OFF, ON	Synchronisation avec le paramètre Tempo activée/coupée.
<b>DLY.NOTE</b>	1	Utiliser avec TEMPO pour déterminer le DELAY.
<b>MOD.NOTE</b>	2	Utiliser avec TEMPO pour déterminer FREQ.

1.  (La valeur maximale dépend du réglage de tempo.)
2. 

**DELAY LCR**

Delay avec trois répétitions séparées (gauche, centre, droite) (1 entrée, 2 sorties).

Paramètre	Plage de réglage	Description
<b>DELAY L</b>	0.0–2730.0 ms	Temps de retard du canal gauche.
<b>DELAY C</b>	0.0–2730.0 ms	Temps de retard du canal central
<b>DELAY R</b>	0.0–2730.0 ms	Temps de retard du canal droit.
<b>FB. DLY</b>	0.0–2730.0 ms	Temps de retard du feedback.
<b>LEVEL L</b>	–100 á +100%	Niveau du Delay gauche.
<b>LEVEL C</b>	–100 á +100%	Niveau du Delay central.
<b>LEVEL R</b>	–100 á +100%	Niveau du Delay droit.
<b>FB. GAIN</b>	–99 á +99%	Intensité de feedback (valeurs “+” pour feedback normal, valeurs “–” pour feedback avec phase inversée).
<b>HI. RATIO</b>	0.1–1.0	Quantité d’aigu du feedback.
<b>HPF</b>	THRU, 21.2 Hz–8.00 kHz	Fréquence de coupure du filtre passe-haut.
<b>LPF</b>	50.0 Hz–16.0 kHz, THRU	Fréquence de coupure du filtre passe-bas.
<b>SYNC</b>	OFF, ON	Synchronisation avec le paramètre Tempo activée/coupée.
<b>NOTE L</b>	1	Utiliser avec TEMPO pour déterminer le DELAY L.
<b>NOTE C</b>	1	Utiliser avec TEMPO pour déterminer le DELAY C.
<b>NOTE R</b>	1	Utiliser avec TEMPO pour déterminer le DELAY R.
<b>NOTE FB</b>	1	Utiliser avec TEMPO pour déterminer FB.DLY.

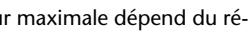
1.  (La valeur maximale dépend du réglage de tempo.)

## ECHO

Delay stéréo avec boucle de feedback croisé (2 entrée & 2 sorties).

Paramètre	Plage de réglage	Description
DELAY L	0.0–1350.0 ms	Temps de retard du canal gauche.
DELAY R	0.0–1350.0 ms	Temps de retard du canal droit.
FB.DLY L	0.0–1350.0 ms	Retard de feedback du canal gauche.
FB.DLY R	0.0–1350.0 ms	Retard de feedback du canal droit.
FB. G L	–99 à +99%	Feedback du canal gauche (valeurs positives pour feedback normal, valeurs négatives pour feedback avec inversion de phase).
FB. G R	–99 à +99%	Feedback du canal droit (valeurs positives pour feedback normal, valeurs négatives pour feedback avec inversion de phase).
L->R FBG	–99 à +99%	Intensité du feedback du canal gauche vers canal droit (valeurs positives pour feedback normal, valeurs négatives pour feedback avec inversion de phase).
R->L FBG	–99 à +99%	Intensité du feedback du canal droit vers canal gauche (valeurs positives pour feedback normal, valeurs négatives pour feedback avec inversion de phase).
HI. RATIO	0.1–1.0	Quantité d'aigu du feedback.
HPF	THRU, 21.2 Hz–8.00 kHz	Fréquence de coupure du filtre passe-haut.
LPF	50.0 Hz–16.0 kHz, THRU	Fréquence de coupure du filtre passe-bas.
SYNC	OFF, ON	Synchronisation avec le paramètre Tempo activée/coupée.
NOTE L	1	Utiliser avec TEMPO pour déterminer le DELAY L.
NOTE R	1	Utiliser avec TEMPO pour déterminer le DELAY R.
NOTE FBL	1	Utiliser avec Utiliser avec TEMPO pour déterminer FB.DLY L.
NOTE FBR	1	Utiliser avec TEMPO pour déterminer FB.DLY R.

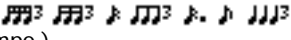
1.  (La valeur maximale dépend du réglage de tempo.)

## CHORUS

Effet Chorus (2 entrée & 2 sorties).

Paramètre	Plage de réglage	Description
FREQ.	0.05–40.00 Hz	Vitesse de modulation.
AM DEPTH	0–100%	Intensité de la modulation d'amplitude.
PM DEPTH	0–100%	Intensité de la modulation de hauteur.
MOD. DLY	0.0–500.0 ms	Retard de la modulation.
WAVE	Sine, Tri	Forme d'onde de la modulation.
LSH F	21.2Hz–8.00 kHz	Fréquence du filtre en plateau du grave.
LSH G	–12.0 à +12.0 dB	Gain du filtre en plateau du grave.
EQ F	100 Hz–8.00 kHz	Fréquence du filtre en cloche (EQ).
EQ G	–12.0 à +12.0 dB	Gain du filtre en cloche.
EQ Q	10.0–0.10	Largeur de bande du filtre en cloche (Q).
HSH F	50.0 Hz–16.0 kHz	Fréquence du filtre en plateau de l'aigu.
HSH G	–12.0 à +12.0 dB	Gain du filtre en plateau de l'aigu.
SYNC	OFF, ON	Synchronisation avec le paramètre Tempo activée/coupée.
NOTE	1	Utiliser avec TEMPO pour déterminer FREQ.

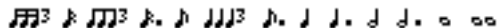
1. 

## FLANGE

Effet Flanger (2 entrée & 2 sorties).

Paramètre	Plage de réglage	Description
FREQ.	0.05–40.00 Hz	Vitesse de modulation.
DEPTH	0–100%	intensité de modulation.
MOD. DLY	0.0–500.0 ms	Retard de la modulation.
FB. GAIN	–99 à +99%	Intensité de feedback (valeurs “+” pour feedback normal, valeurs “–” pour feedback avec phase inversée).
WAVE	Sine, Tri	Forme d’onde de la modulation.
LSH F	21.2Hz–8.00 kHz	Fréquence du filtre en plateau du grave.
LSH G	–12.0 à +12.0 dB	Gain du filtre en plateau du grave.
EQ F	100 Hz–8.00 kHz	Fréquence du filtre en cloche (EQ).
EQ G	–12.0 à +12.0 dB	Gain du filtre en cloche.
EQ Q	10.0–0.10	Largeur de bande du filtre en cloche (Q).
HSH F	50.0 Hz–16.0 kHz	Fréquence du filtre en plateau de l’aigu.
HSH G	–12.0 à +12.0 dB	Gain du filtre en plateau de l’aigu.
SYNC	OFF, ON	Synchronisation avec le paramètre Tempo activée/coupée.
NOTE	<sup>1</sup>	Utiliser avec TEMPO pour déterminer FREQ.

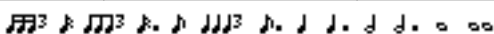
1. 

## SYMPHONIC

Effet Symphonic (2 entrée & 2 sorties).

Paramètre	Plage de réglage	Description
FREQ.	0.05–40.00 Hz	Vitesse de modulation.
DEPTH	0–100%	intensité de modulation.
MOD. DLY	0.0–500.0 ms	Retard de la modulation.
WAVE	Sine, Tri	Forme d’onde de la modulation.
LSH F	21.2Hz–8.00 kHz	Fréquence du filtre en plateau du grave.
LSH G	–12.0 à +12.0 dB	Gain du filtre en plateau du grave.
EQ F	100 Hz–8.00 kHz	Fréquence du filtre en cloche (EQ).
EQ G	–12.0 à +12.0 dB	Gain du filtre en cloche.
EQ Q	10.0–0.10	Largeur de bande du filtre en cloche (Q).
HSH F	50.0 Hz–16.0 kHz	Fréquence du filtre en plateau de l’aigu.
HSH G	–12.0 à +12.0 dB	Gain du filtre en plateau de l’aigu.
SYNC	OFF, ON	Synchronisation avec le paramètre Tempo activée/coupée.
NOTE	<sup>1</sup>	Utiliser avec TEMPO pour déterminer FREQ.

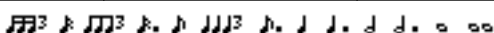
1. 

## PHASER

Phaser à 16 étapes (2 entrée & 2 sorties).

Paramètre	Plage de réglage	Description
FREQ.	0.05–40.00 Hz	Vitesse de modulation.
DEPTH	0–100%	intensité de modulation.
FB. GAIN	–99 à +99%	Intensité de feedback (valeurs “+” pour feedback normal, valeurs “–” pour feedback avec phase inversée).
OFFSET	0–100	Décalage de la fréquence la plus grave dont la phase est décalée.
PHASE	0.00–354.38 degrés	Balance des phases de modulation gauche et droite.
STAGE	2, 4, 6, 8, 10, 12, 14, 16	Nombre des décalages de phase.
LSH F	21.2Hz–8.00 kHz	Fréquence du filtre en plateau du grave.
LSH G	–12.0 à +12.0 dB	Gain du filtre en plateau du grave.
HSH F	50.0 Hz–16.0 kHz	Fréquence du filtre en plateau de l’aigu.
HSH G	–12.0 à +12.0 dB	Gain du filtre en plateau de l’aigu.
SYNC	OFF, ON	Synchronisation avec le paramètre Tempo activée/coupée.
NOTE	<sup>1</sup>	Utiliser avec TEMPO pour déterminer FREQ.

1. 

## AUTO PAN

Effet Auto Pan (mouvements gauche/droite automatiques) (2 entrée & 2 sorties).

Paramètre	Plage de réglage	Description
FREQ.	0.05–40.00 Hz	Vitesse de modulation.
DEPTH	0–100%	intensité de modulation.
DIR.	<sup>1</sup>	Direction des mouvements stéréo.
WAVE	Sine, Tri, Square	Forme d’onde de la modulation.
LSH F	21.2Hz–8.00 kHz	Fréquence du filtre en plateau du grave.
LSH G	–12.0 à +12.0 dB	Gain du filtre en plateau du grave.
EQ F	100 Hz–8.00 kHz	Fréquence du filtre en cloche (EQ).
EQ G	–12.0 à +12.0 dB	Gain du filtre en cloche.
EQ Q	10.0–0.10	Largeur de bande du filtre en cloche (Q).
HSH F	50.0 Hz–16.0 kHz	Fréquence du filtre en plateau de l’aigu.
HSH G	–12.0 à +12.0 dB	Gain du filtre en plateau de l’aigu.
SYNC	OFF, ON	Synchronisation avec le paramètre Tempo activée/coupée.
NOTE	<sup>2</sup>	Utiliser avec TEMPO pour déterminer FREQ.

1. L<->R, L->R, L<-R, Turn L, Turn R

2. 



## TREMOLO

Effet Tremolo (modulation du volume) (2 entrée & 2 sorties).

Paramètre	Plage de réglage	Description
FREQ.	0.05–40.00 Hz	Vitesse de modulation.
DEPTH	0–100%	intensité de modulation.
WAVE	Sine, Tri, Square	Forme d'onde de la modulation.
LSH F	21.2Hz–8.00 kHz	Fréquence du filtre en plateau du grave.
LSH G	–12.0 à +12.0 dB	Gain du filtre en plateau du grave.
EQ F	100 Hz–8.00 kHz	Fréquence du filtre en cloche (EQ).
EQ G	–12.0 à +12.0 dB	Gain du filtre en cloche.
EQ Q	10.0–0.10	Largeur de bande du filtre en cloche (Q).
HSH F	50.0 Hz–16.0 kHz	Fréquence du filtre en plateau de l'aigu.
HSH G	–12.0 à +12.0 dB	Gain du filtre en plateau de l'aigu.
SYNC	OFF, ON	Synchronisation avec le paramètre Tempo activée/coupée.
NOTE	<sup>1</sup>	Utiliser avec TEMPO pour déterminer FREQ.

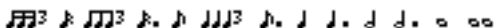
1. 

## HQ. PITCH

Superbe effet Pitch Shift (transposition) (1 entrée, 2 sorties).

Paramètre	Plage de réglage	Description
PITCH	–12 à +12 demi-tons	Transposition.
FINE	–50 à +50 cents	Transposition fine.
DELAY	0.0–1000.0 ms	Temps de retard.
FB. GAIN	–99 à +99%	Intensité de feedback (valeurs "+" pour feedback normal, valeurs "-" pour feedback avec phase inversée).
MODE	1–10	Précision de la transposition.
SYNC	OFF, ON	Synchronisation avec le paramètre Tempo activée/coupée.
NOTE	<sup>1</sup>	Utiliser avec TEMPO pour déterminer le DELAY.

1.  (La valeur maximale dépend du réglage de tempo.)

## DUAL PITCH

Pitch Shifter à deux voix (2 entrée & 2 sorties).

Paramètre	Plage de réglage	Description
PITCH 1	-24 á +24 demi-tons	Transposition du canal 1.
FINE 1	-50 á +50 cents	Transposition fine du canal 1.
LEVEL 1	-100 á +100%	Niveau du canal 1 ("+" pour phase normale, "-" pour phase inversée).
PAN 1	L63 á R63	Position stéréo du canal 1.
DELAY 1	0.0-1000.0 ms	Retard du canal 1.
FB. G 1	-99 á +99%	Intensité de feedback du canal 1 ("+" pour phase normale, "-" pour phase inversée.)
PITCH 2	-24 á +24 demi-tons	Transposition du canal 2.
FINE 2	-50 á +50 cents	Transposition fine du canal 2.
LEVEL 2	-100 á +100%	Niveau du canal 2 ("+" pour phase normale, "-" pour phase inversée).
PAN 2	L63 á R63	Position stéréo du canal 2.
DELAY 2	0.0-1000.0 ms	Temps de retard du canal 2.
FB. G 2	-99 á +99%	Intensité de feedback du canal 2 ("+" pour phase normale, "-" pour phase inversée.)
MODE	1-10	Précision de la transposition.
SYNC	OFF, ON	Synchronisation avec le paramètre Tempo activée/coupée.
NOTE 1	1	Utiliser avec TEMPO pour déterminer le DELAY du canal 1.
NOTE 2	1	Utiliser avec TEMPO pour déterminer le DELAY du canal 2.

1.  (La valeur maximale dépend du réglage de tempo.)

## ROTARY

Simulation de haut-parleur rotatif (1 entrée, 2 sorties).

Paramètre	Plage de réglage	Description
ROTATE	STOP, START	Rotation activée/coupée.
SPEED	SLOW, FAST	Vitesse de rotation (voyez SLOW et FAST).
SLOW	0.05-10.00 Hz	Vitesse de rotation SLOW (lente).
FAST	0.05-10.00 Hz	Vitesse de rotation FAST (rapide).
DRIVE	0-100	Niveau overdrive.
ACCEL	0-10	Vitesse de transition.
LOW	0-100	Filtre basses fréquences.
HIGH	0-100	Filtre hautes fréquences.

## RING MOD.

Ringmodulator (en fait, un effet synthétiseur) (2 entrée & 2 sorties).

Paramètre	Plage de réglage	Description
SOURCE	OSC, SELF	Source de modulation: oscillateur ou signal d'entrée.
OSC FREQ	0.0–5000.0 Hz	Fréquence de l'oscillateur
FM FREQ.	0.05–40.00 Hz	Vitesse de modulation de la fréquence de l'oscillateur.
FM DEPTH	0–100%	Intensité de modulation de la fréquence de l'oscillateur.
SYNC	OFF, ON	Synchronisation avec le paramètre Tempo activée/coupée.
NOTE FM	<sup>1</sup>	Utiliser avec TEMPO pour déterminer FM FREQ.

1. 

## MOD. FILTER

Filtre modulé par LFO (effet WahWah) (2 entrée & 2 sorties).

Paramètre	Plage de réglage	Description
FREQ.	0.05–40.00 Hz	Vitesse de modulation.
DEPTH	0–100%	intensité de modulation.
PHASE	0.00–354.38 degrés	Déphasage de la modulation des canaux gauche et droit.
TYPE	LPF, HPF, BPF	Type de filtre: passe-bas, passe-haut, passe-bande.
OFFSET	0–100	Décalage de la fréquence du filtre.
RESO.	0–20	Résonance du filtre.
LEVEL	0–100	Niveau de sortie.
SYNC	OFF, ON	Synchronisation avec le paramètre Tempo activée/coupée.
NOTE	<sup>1</sup>	Utiliser avec TEMPO pour déterminer FREQ.

1. 

## DISTORTION

Effet de distorsion (1 entrée, 2 sorties).

Paramètre	Plage de réglage	Description
DST TYPE	DST1, DST2, OVD1, OVD2, CRUNCH	Type de distorsion (DST = distorsion, OVD = overdrive).
DRIVE	0–100	Intensité de la distorsion.
MASTER	0–100	Volume global.
TONE	–10 à +10	Tonalité.
N. GATE	0–20	Réduction de bruit.

## AMP SIMULATE

Simulation d'ampli de guitare (1 entrée, 2 sorties).

Paramètre	Plage de réglage	Description
AMP TYPE	1	Type d'ampli.
DST TYPE	DST1, DST2, OVD1, OVD2, CRUNCH	Type de distorsion (DST = distorsion, OVD = overdrive).
DRIVE	0-100	Intensité de la distorsion.
MASTER	0-100	Volume global.
BASS	0-100	Commande du grave.
MIDDLE	0-100	Commande du médium.
TREBLE	0-100	Commande de l'aigu.
CAB DEP	0-100%	Intensité de la simulation d'enceintes.
EQ F	100-8.00 kHz	Fréquence de l'égaliseur paramétrique.
EQ G	-12.0 à +12.0 dB	Gain de l'égaliseur paramétrique.
EQ Q	10.0-0.10	Largeur de bande (Q) de l'égaliseur paramétrique.
N. GATE	0-20	Réduction de bruit.

1. STK-M1, STK-M2, THRASH, MIDBST, CMB-PG, CMB-VR, CMB-DX, CMB-TW, MINI, FLAT

## DYNA. FILTER

Filtre contrôlé dynamiquement (2 entrée & 2 sorties).

Paramètre	Plage de réglage	Description
SOURCE	INPUT, MIDI	Source de contrôle: signal d'entrée ou valeur de toucher MIDI.
SENSE	0-100	Sensibilité.
DIR.	UP, DOWN	Changement de fréquence vers le haut ou vers le bas.
DECAY	1	Vitesse du retour à la fréquence de départ.
TYPE	LPF, HPF, BPF	Type de filtre: passe-bas, passe-haut, passe-bande.
OFFSET	0-100	Décalage de la fréquence du filtre.
RESO.	0-20	Résonance du filtre.
LEVEL	0-100	Niveau de sortie.

1. 6 ms-46.0 s (fs=44.1 kHz), 5 ms-42.3 s (fs=48 kHz), 3 ms-23.0 s (fs=88.2 kHz), 3 ms-21.1 s (fs=96 kHz)

**DYNA. FLANGE**

Flanger contrôlé dynamiquement (2 entrée &amp; 2 sorties).

Paramètre	Plage de réglage	Description
<b>SOURCE</b>	INPUT, MIDI	Source de contrôle: signal d'entrée ou valeur de toucher MIDI.
<b>SENSE</b>	0–100	Sensibilité.
<b>DIR.</b>	UP, DOWN	Changement de fréquence vers le haut ou vers le bas.
<b>DECAY</b>	<sup>1</sup>	Vitesse du retour à la fréquence de départ.
<b>OFFSET</b>	0–100	Décalage du retard.
<b>FB.GAIN</b>	–99 à +99%	Intensité de feedback (valeurs "+" pour feedback normal, valeurs "-" pour feedback avec phase inversée).
<b>LSH F</b>	21.2Hz–8.00 kHz	Fréquence du filtre en plateau du grave.
<b>LSH G</b>	–12.0 à +12.0 dB	Gain du filtre en plateau du grave.
<b>EQ F</b>	100 Hz–8.00 kHz	Fréquence du filtre en cloche (EQ).
<b>EQ G</b>	–12.0 à +12.0 dB	Gain du filtre en cloche.
<b>EQ Q</b>	10.0–0.10	Largeur de bande du filtre en cloche (Q).
<b>HSH F</b>	50.0 Hz–16.0 kHz	Fréquence du filtre en plateau de l'aigu.
<b>HSH G</b>	–12.0 à +12.0 dB	Gain du filtre en plateau de l'aigu.

1. 6 ms–46.0 s (fs=44.1 kHz), 5 ms–42.3 s (fs=48 kHz), 3 ms–23.0 s (fs=88.2 kHz), 3 ms–21.1 s (fs=96 kHz)

**DYNA. PHASER**

Phaser contrôlé dynamiquement (2 entrée &amp; 2 sorties).

Paramètre	Plage de réglage	Description
<b>SOURCE</b>	INPUT, MIDI	Source de contrôle: signal d'entrée ou valeur de toucher MIDI.
<b>SENSE</b>	0–100	Sensibilité.
<b>DIR.</b>	UP, DOWN	Changement de fréquence vers le haut ou vers le bas.
<b>DECAY</b>	<sup>1</sup>	Vitesse du retour à la fréquence de départ.
<b>OFFSET</b>	0–100	Décalage de la fréquence la plus grave dont la phase est décalée.
<b>FB.GAIN</b>	–99 à +99%	Intensité de feedback (valeurs "+" pour feedback normal, valeurs "-" pour feedback avec phase inversée).
<b>STAGE</b>	2, 4, 6, 8, 10, 12, 14, 16	Nombre des décalages de phase.
<b>LSH F</b>	21.2Hz–8.00 kHz	Fréquence du filtre en plateau du grave.
<b>LSH G</b>	–12.0 à +12.0 dB	Gain du filtre en plateau du grave.
<b>HSH F</b>	50.0 Hz–16.0 kHz	Fréquence du filtre en plateau de l'aigu.
<b>HSH G</b>	–12.0 à +12.0 dB	Gain du filtre en plateau de l'aigu.

1. 6 ms–46.0 s (fs=44.1 kHz), 5 ms–42.3 s (fs=48 kHz), 3 ms–23.0 s (fs=88.2 kHz), 3 ms–21.1 s (fs=96 kHz)

**REV+CHORUS**

Reverb et Chorus en parallèle (1 entrée, 2 sorties).

Paramètre	Plage de réglage	Description
REV TIME	0.3–99.0 s	Longueur de l'effet de réverbération.
INI. DLY	0.0–500.0 ms	Retard de l'effet de réverbération.
HI. RATIO	0.1–1.0	Longueur de la réverbération de l'aigu.
DIFF.	0–10	"Largeur" de la réverbération.
DENSITY	0–100%	Densité de la réverbération.
HPF	THRU, 21.2 Hz–8.00 kHz	Fréquence de coupure du filtre passe-haut.
LPF	50.0 Hz–16.0 kHz, THRU	Fréquence de coupure du filtre passe-haut.
REV/CHO	0–100%	Balance Reverb:Chorus (0% = Chorus, 100% = Reverb).
FREQ.	0.05–40.00 Hz	Vitesse de modulation.
AM DEPTH	0–100%	Intensité de la modulation d'amplitude.
PM DEPTH	0–100%	Intensité de la modulation de hauteur.
MOD. DLY	0.0–500.0 ms	Retard de la modulation.
WAVE	Sine, Tri	Forme d'onde de la modulation.
SYNC	OFF, ON	Synchronisation avec le paramètre Tempo activée/coupée.
NOTE	<sup>1</sup>	Utiliser avec TEMPO pour déterminer FREQ.

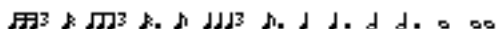
1. 

**REV->CHORUS**

Reverb et chorus en série (1 entrée, 2 sorties).

Paramètre	Plage de réglage	Description
INI. DLY	0.0–500.0 ms	Retard de l'effet de réverbération.
REV TIME	0.3–99.0 s	Longueur de l'effet de réverbération.
HI. RATIO	0.1–1.0	Longueur de la réverbération de l'aigu.
DIFF.	0–10	"Largeur" de la réverbération.
DENSITY	0–100%	Densité de la réverbération.
HPF	THRU, 21.2 Hz–8.00 kHz	Fréquence de coupure du filtre passe-haut.
LPF	50.0 Hz–16.0 kHz, THRU	Fréquence de coupure du filtre passe-bas.
REV.BAL	0–100%	Balance Reverb : Reverb+Chorus (0% = uniq. Reverb + Chorus, 100% = uniquement Reverb).
FREQ.	0.05–40.00 Hz	Vitesse de modulation.
AM DEPTH	0–100%	Intensité de la modulation d'amplitude.
PM DEPTH	0–100%	Intensité de la modulation de hauteur.
MOD. DLY	0.0–500.0 ms	Retard de la modulation.
WAVE	Sine, Tri	Forme d'onde de la modulation.
SYNC	OFF, ON	Synchronisation avec le paramètre Tempo activée/coupée.
NOTE	<sup>1</sup>	Utiliser avec TEMPO pour déterminer FREQ.

1. 

**REV+FLANGE**

Reverb et flanger en parallèle (1 entrée, 2 sorties).

Paramètre	Plage de réglage	Description
REV TIME	0.3–99.0 s	Longueur de l'effet de réverbération.
INI. DLY	0.0–500.0 ms	Retard de l'effet de réverbération.
HI. RATIO	0.1–1.0	Longueur de la réverbération de l'aigu.
DIFF.	0–10	"Largeur" de la réverbération.
DENSITY	0–100%	Densité de la réverbération.
HPF	THRU, 21.2 Hz–8.00 kHz	Fréquence de coupure du filtre passe-haut.
LPF	50.0 Hz–16.0 kHz, THRU	Fréquence de coupure du filtre passe-bas.
REV/FLG	0–100%	Balance Reverb : Flanger (0% = Flanger, 100% = Reverb).
FREQ.	0.05–40.00 Hz	Vitesse de modulation.
DEPTH	0–100%	intensité de modulation.
MOD. DLY	0.0–500.0 ms	Retard de la modulation.
FB. GAIN	–99 à +99%	Intensité de feedback (valeurs "+" pour feedback normal, valeurs "-" pour feedback avec phase inversée).
WAVE	Sine, Tri	Forme d'onde de la modulation.
SYNC	OFF, ON	Synchronisation avec le paramètre Tempo activée/coupée.
NOTE	<sup>1</sup>	Utiliser avec TEMPO pour déterminer FREQ.

1. 

**REV->FLANGE**

Reverb et flanger en série (1 entrée, 2 sorties).

Paramètre	Plage de réglage	Description
REV TIME	0.3–99.0 s	Longueur de l'effet de réverbération.
INI. DLY	0.0–500.0 ms	Retard de l'effet de réverbération.
HI. RATIO	0.1–1.0	Longueur de la réverbération de l'aigu.
DIFF.	0–10	"Largeur" de la réverbération.
DENSITY	0–100%	Densité de la réverbération.
HPF	THRU, 21.2 Hz–8.00 kHz	Fréquence de coupure du filtre passe-haut.
LPF	50.0 Hz–16.0 kHz, THRU	Fréquence de coupure du filtre passe-bas.
REV.BAL	0–100%	Balance Reverb : Reverb+Flanger (0% = uniq. Reverb + Flanger, 100% = uniquement Reverb).
FREQ.	0.05–40.00 Hz	Vitesse de modulation.
DEPTH	0–100%	intensité de modulation.
MOD. DLY	0.0–500.0 ms	Retard de la modulation.
FB. GAIN	–99 à +99%	Intensité de feedback (valeurs "+" pour feedback normal, valeurs "-" pour feedback avec phase inversée).
WAVE	Sine, Tri	Forme d'onde de la modulation.
SYNC	OFF, ON	Synchronisation avec le paramètre Tempo activée/coupée.
NOTE	<sup>1</sup>	Utiliser avec TEMPO pour déterminer FREQ.

1. 

**REV+SYMPHO.**

Reverb et Symphonic en parallèle (1 entrée, 2 sorties).

Paramètre	Plage de réglage	Description
REV TIME	0.3–99.0 s	Longueur de l'effet de réverbération.
INI. DLY	0.0–500.0 ms	Retard de l'effet de réverbération.
HI. RATIO	0.1–1.0	Longueur de la réverbération de l'aigu.
DIFF.	0–10	"Largeur" de la réverbération.
DENSITY	0–100%	Densité de la réverbération.
HPF	THRU, 21.2 Hz–8.00 kHz	Fréquence de coupure du filtre passe-haut.
LPF	50.0 Hz–16.0 kHz, THRU	Fréquence de coupure du filtre passe-bas.
REV/SYM	0–100%	Balance Reverb : Symphonic (0% = uniquement Symphonic, 100% = uniquement Reverb).
FREQ.	0.05–40.00 Hz	Vitesse de modulation.
DEPTH	0–100%	intensité de modulation.
MOD. DLY	0.0–500.0 ms	Retard de la modulation.
WAVE	Sine, Tri	Forme d'onde de la modulation.
SYNC	OFF, ON	Synchronisation avec le paramètre Tempo activée/coupée.
NOTE	1	Utiliser avec TEMPO pour déterminer FREQ.

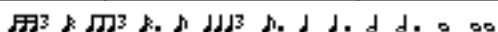
1. 

**REV->SYMPHO.**

Reverb et Symphonic en série (1 entrée, 2 sorties).

Paramètre	Plage de réglage	Description
REV TIME	0.3–99.0 s	Longueur de l'effet de réverbération.
INI. DLY	0.0–500.0 ms	Retard de l'effet de réverbération.
HI. RATIO	0.1–1.0	Longueur de la réverbération de l'aigu.
DIFF.	0–10	"Largeur" de la réverbération.
DENSITY	0–100%	Densité de la réverbération.
HPF	THRU, 21.2 Hz–8.00 kHz	Fréquence de coupure du filtre passe-haut.
LPF	50.0 Hz–16.0 kHz, THRU	Fréquence de coupure du filtre passe-bas.
REV.BAL	0–100%	Balance Reverb : Reverb + Symphonic (0% = Symphonic + Reverb, 100% = Reverb)
FREQ.	0.05–40.00 Hz	Vitesse de modulation.
DEPTH	0–100%	intensité de modulation.
MOD. DLY	0.0–500.0 ms	Retard de la modulation.
WAVE	Sine, Tri	Forme d'onde de la modulation.
SYNC	OFF, ON	Synchronisation avec le paramètre Tempo activée/coupée.
NOTE	1	Utiliser avec TEMPO pour déterminer FREQ.

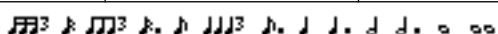
1. 



## REV-&gt;PAN

Reverb et Auto Pan en série (1 entrée, 2 sorties).

Paramètre	Plage de réglage	Description
REV TIME	0.3–99.0 s	Longueur de l'effet de réverbération.
INI. DLY	0.0–500.0 ms	Retard de l'effet de réverbération.
HI. RATIO	0.1–1.0	Longueur de la réverbération de l'aigu.
DIFF.	0–10	"Largeur" de la réverbération.
DENSITY	0–100%	Densité de la réverbération.
HPF	THRU, 21.2 Hz–8.00 kHz	Fréquence de coupure du filtre passe-haut.
LPF	50.0 Hz–16.0 kHz, THRU	Fréquence de coupure du filtre passe-bas.
REV.BAL	0–100%	Balance Reverb : Reverb + Auto Pan (0% = Reverb + Auto Pan, 100% = Reverb)
FREQ.	0.05–40.00 Hz	Vitesse de modulation.
DEPTH	0–100%	intensité de modulation.
DIR.	1	Direction des mouvements stéréo.
WAVE	Sine, Tri, Square	Forme d'onde de la modulation.
SYNC	OFF, ON	Synchronisation avec le paramètre Tempo activée/coupée.
NOTE	2	Utiliser avec TEMPO pour déterminer FREQ.

1. L↔R, L→R, L←R, Turn L, Turn R

2. 

## DELAY+ER.

Delay et premières réflexions en parallèle (1 entrée, 2 sorties).

Paramètre	Plage de réglage	Description
DELAY L	0.0–1000.0 ms	Temps de retard du canal gauche.
DELAY R	0.0–1000.0 ms	Temps de retard du canal droit.
FB. DLY	0.0–1000.0 ms	Temps de retard du feedback.
FB. GAIN	–99 à +99%	Intensité de feedback (valeurs "+" pour feedback normal, valeurs "-" pour feedback avec phase inversée).
HI. RATIO	0.1–1.0	Intensité de feedback des hautes fréquences.
HPF	THRU, 21.2 Hz–8.00 kHz	Fréquence de coupure du filtre passe-haut.
LPF	50.0 Hz–16.0 kHz, THRU	Fréquence de coupure du filtre passe-bas.
DLY/ER	0–100%	Balance Delay : Premières réflexions (0% = Delay uniquement, 100% = Premières réflexions uniquement)
TYPE	S-Hall, L-Hall, Random, Revers, Plate, Spring	Type de simulation des premières réflexions.
ROOMSIZE	0.1–20.0	Distance entre les réflexions.
LIVENESS	0–10	Caractéristiques des premières réflexions (0 = chambre sourde, 10 = très réverbérant).
INI. DLY	0.0–500.0 ms	Retard de l'effet de réverbération.
DIFF.	0–10	"Largeur" de la réverbération.
DENSITY	0–100%	Densité de la réverbération.
ER NUM.	1–19	Nombre des premières réflexions.
SYNC	OFF, ON	Synchronisation avec le paramètre Tempo activée/coupée.
NOTE L	1	Utiliser avec TEMPO pour déterminer le DELAY L.
NOTE R	1	Utiliser avec TEMPO pour déterminer le DELAY R.
NOTE FB	1	Utiliser avec TEMPO pour déterminer FB.DLY.

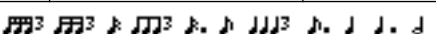
1.  (La valeur maximale dépend du réglage de tempo.)

**DELAY->ER.**

Delay et premières réflexions en série (1 entrée, 2 sorties).

Paramètre	Plage de réglage	Description
DELAY L	0.0–1000.0 ms	Temps de retard du canal gauche.
DELAY R	0.0–1000.0 ms	Temps de retard du canal droit.
FB. DLY	0.0–1000.0 ms	Temps de retard du feedback.
FB. GAIN	–99 à +99%	Intensité de feedback (valeurs “+” pour feedback normal, valeurs “–” pour feedback avec phase inversée).
HI. RATIO	0.1–1.0	Intensité de feedback des hautes fréquences.
HPF	THRU, 21.2 Hz–8.00 kHz	Fréquence de coupure du filtre passe-haut.
LPF	50.0 Hz–16.0 kHz, THRU	Fréquence de coupure du filtre passe-bas.
DLY.BAL	0–100%	Balance Delay : Delay + Premières réflexions (Delay uniquement, 100% = Premières réflexions uniquement)
TYPE	S-Hall, L-Hall, Random, Revers, Plate, Spring	Type de simulation des premières réflexions.
ROOMSIZE	0.1–20.0	Distance entre les réflexions.
LIVENESS	0–10	Caractéristiques des premières réflexions (0 = chambre sourde, 10 = très réverbérant).
INI. DLY	0.0–500.0 ms	Retard de l’effet de réverbération.
DIFF.	0–10	“Largeur” de la réverbération.
DENSITY	0–100%	Densité de la réverbération.
ER NUM.	1–19	Nombre des premières réflexions.
SYNC	OFF, ON	Synchronisation avec le paramètre Tempo activée/coupée.
NOTE L	1	Utiliser avec TEMPO pour déterminer le DELAY L.
NOTE R	1	Utiliser avec TEMPO pour déterminer le DELAY R.
NOTE FB	1	Utiliser avec TEMPO pour déterminer FB.DLY.

1.  (La valeur maximale dépend du réglage de tempo.)

**DELAY+REV**

Delay et Reverb en parallèle (1 entrée, 2 sorties).

Paramètre	Plage de réglage	Description
DELAY L	0.0–1000.0 ms	Temps de retard du canal gauche.
DELAY R	0.0–1000.0 ms	Temps de retard du canal droit.
FB. DLY	0.0–1000.0 ms	Temps de retard du feedback.
FB. GAIN	–99 à +99%	Intensité de feedback (valeurs “+” pour feedback normal, valeurs “–” pour feedback avec phase inversée).
DELAY HI	0.1–1.0	Intensité de feedback des hautes fréquences.
HPF	THRU, 21.2 Hz–8.00 kHz	Fréquence de coupure du filtre passe-haut.
LPF	50.0 Hz–16.0 kHz, THRU	Fréquence de coupure du filtre passe-bas.
DLY/REV	0–100%	Balance Delay :Reverb (0% = Delay uniq., 100% = Reverb uniq.)
REV TIME	0.3–99.0 s	Longueur de l'effet de réverbération.
INI. DLY	0.0–500.0 ms	Retard de l'effet de réverbération.
REV HI	0.1–1.0	Longueur de la réverbération de l'aigu.
DIFF.	0–10	“Largeur” de la réverbération.
DENSITY	0–100%	Densité de la réverbération.
SYNC	OFF, ON	Synchronisation avec le paramètre Tempo activée/coupée.
NOTE L	1	Utiliser avec TEMPO pour déterminer le DELAY L.
NOTE R	1	Utiliser avec TEMPO pour déterminer le DELAY R.
NOTE FB	1	Utiliser avec TEMPO pour déterminer FB.DLY.

1.  (La valeur maximale dépend du réglage de tempo.)

**DELAY->REV**

Delay et Reverb en série (1 entrée, 2 sorties).

Paramètre	Plage de réglage	Description
DELAY L	0.0–1000.0 ms	Temps de retard du canal gauche.
DELAY R	0.0–1000.0 ms	Temps de retard du canal droit.
FB. DLY	0.0–1000.0 ms	Temps de retard du feedback.
FB. GAIN	–99 à +99%	Intensité de feedback (valeurs “+” pour feedback normal, valeurs “–” pour feedback avec phase inversée).
DELAY HI	0.1–1.0	Intensité de feedback des hautes fréquences.
HPF	THRU, 21.2 Hz–8.00 kHz	Fréquence de coupure du filtre passe-haut.
LPF	50.0 Hz–16.0 kHz, THRU	Fréquence de coupure du filtre passe-bas.
DLY.BAL	0–100%	Balance Delay : Reverb + Delay (0% = Reverb + Delay, 100% = Delay)
REV TIME	0.3–99.0 s	Retard de l'effet de réverbération.
INI. DLY	0.0–500.0 ms	Longueur de l'effet de réverbération.
REV HI	0.1–1.0	Longueur de la réverbération de l'aigu.
DIFF.	0–10	“Largeur” de la réverbération.
DENSITY	0–100%	Densité de la réverbération.
SYNC	OFF, ON	Synchronisation avec le paramètre Tempo activée/coupée.
NOTE L	1	Utiliser avec TEMPO pour déterminer le DELAY L.
NOTE R	*1	Utiliser avec TEMPO pour déterminer le DELAY R.
NOTE FB	*1	Utiliser avec TEMPO pour déterminer FB.DLY. DLY

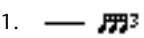
1.  (La valeur maximale dépend du réglage de tempo.)

**DIST->DELAY**

Distorsion et Delay en série (1 entrée, 2 sorties).

Paramètre	Plage de réglage	Description
DST TYPE	DST1, DST2, OVD1, OVD2, CRUNCH	Type de distorsion (DST = distorsion, OVD = overdrive).
DRIVE	0–100	Intensité de la distorsion.
MASTER	0–100	Volume global.
TONE	–10 à +10	Tonalité.
N. GATE	0–20	Réduction de bruit.
DELAY	0.0–2725 ms	Temps de retard.
FB. GAIN	–99 à +99%	Intensité de feedback (valeurs “+” pour feedback normal, valeurs “–” pour feedback avec phase inversée).
HI. RATIO	0.1–1.0	Intensité de feedback des hautes fréquences.
FREQ.	0.05–40.00 Hz	Vitesse de modulation.
DEPTH	0–100%	intensité de modulation.
DLY.BAL	0–100%	Balance Distortion : Distortion + Delay (0% = Distortion, 100% = Distortion + Delay)
SYNC	OFF, ON	Synchronisation avec le paramètre Tempo activée/coupée.
DLY.NOTE	1	Utiliser avec TEMPO pour déterminer le DELAY.
MOD.NOTE	2	Utiliser avec TEMPO pour déterminer FREQ.

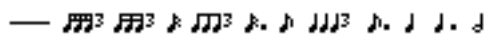
1.  (La valeur maximale dépend du réglage de tempo.)

2. 

**MULTI FILTER**

Filtre parallèle à trois bandes (24 dB/octave) (2 entrée &amp; 2 sorties).

Paramètre	Plage de réglage	Description
TYPE 1	HPF, LPF, BPF	Type du filtre 1: passe-bas, passe-haut, passe-bande.
TYPE 2	HPF, LPF, BPF	Type du filtre 2: passe-bas, passe-haut, passe-bande.
TYPE 3	HPF, LPF, BPF	Type du filtre 3: passe-bas, passe-haut, passe-bande.
FREQ. 1	28.0 Hz–16.0 kHz	Fréquence du filtre 1
FREQ. 2	28.0 Hz–16.0 kHz	Fréquence du filtre 2
FREQ. 3	28.0 Hz–16.0 kHz	Fréquence du filtre 3
LEVEL 1	0–100	Volume du filtre 1
LEVEL 2	0–100	Volume du filtre 2
LEVEL 3	0–100	Volume du filtre 3
RESO. 1	0–20	Résonnance du filtre 1
RESO. 2	0–20	Résonnance du filtre 2
RESO. 3	0–20	Résonnance du filtre 3

**FREEZE**

Echantillonneur élémentaire (1 entrée &amp; 1 sortie).

Paramètre	Plage de réglage	Description
REC MODE	MANUAL, INPUT	Sélection du mode d'enregistrement. MANUAL: L'enregistrement est lancé avec les boutons REC et PLAY. En mode INPUT, l'enregistrement est lancé dès la réception d'un signal (après que la préparation à l'enregistrement ait été effectuée avec le bouton REC).
REC DLY	-1000 à +1000 ms	Retard d'enregistrement. Des valeurs positives lancent l'enregistrement après réception d'un déclencheur. Des valeurs négatives lancent l'enregistrement avant réception d'un déclencheur. (La longueur dépend de la valeur choisie).
TRG LVL	-60 à 0 dB	Niveau minimal du signal d'entrée pour lancer la reproduction (en mode PLAY MODE <i>Input</i> ).
TRG MASK	0-1000 ms	Une fois la reproduction lancée, les déclencheurs suivants sont ignorés durant le temps défini sous TRG MASK. L'échantillon ne peut être relancé qu'après ce laps de temps.
PLY MODE	MOMENT, CONTI., INPUT	Sélection du mode de reproduction. MOMENT: La longueur de la reproduction est déterminée avec PLAY. CONT: Après une pression sur PLAY, l'échantillon est joué entièrement. En mode INPUT, l'échantillon est joué entièrement mais la reproduction est lancée par l'arrivée d'un signal d'entrée. Avec LOOP NUM, vous pouvez déterminer le nombre de répétition de l'échantillon.
START	1	Point de départ de la reproduction en millisecondes.
END	1	Point final de la reproduction en millisecondes.
LOOP	1	Début de la boucle de reproduction en millisecondes.
LOOP NUM	0-100	Nombre de répétitions de la reproduction.
START [SAMPLE]	0-262000	Point de départ de la reproduction en échantillons.
END [SAMPLE]	0-262000	Point final de la reproduction en échantillons.
LOOP [SAMPLE]	0-262000	Début de la boucle de reproduction en échantillons.
PITCH	-12 à +12 demi-tons	Transposition de la reproduction.
FINE	-50 à +50 cents	Transposition fine de la reproduction.
MIDI TRG	OFF, C1-C6, ALL	La reproduction des échantillons peut être lancée par des commandes de notes enfoncées MIDI.

1. 0.0-5941.0 ms (fs=44.1 kHz), 0.0 ms-5458.3 ms (fs=48 kHz), 0.0-2970.5 ms (fs=88.2 kHz), 0.0 ms-2729.1 ms (fs=96 kHz)

**ST REVERB**

Réverb stéréo (2 entrée &amp; 2 sorties).

Paramètre	Plage de réglage	Description
REV TIME	0.3-99.0 s	Longueur de l'effet de réverbération.
REV TYPE	Hall, Room, Stage, Plate	Type de réverbération.
INI. DLY	0.0-500.0 ms	Retard de l'effet de réverbération.
HI. RATIO	0.1-1.0	Longueur de la réverbération de l'aigu.
LO. RATIO	0.1-2.4	Longueur de la réverbération du grave.
DIFF.	0-10	Répartition gauche/droite de la réverbération.
DENSITY	0-100%	Densité de la réverbération.
E/R BAL.	0-100%	Balance entre les premières réflexions et la réverbération. (0%= premières réflexions uniq., 100%= réverb uniq.).
HPF	THRU, 21.2 Hz-8.00 kHz	Fréquence de coupure du filtre passe-haut.
LPF	50.0 Hz-16.0 kHz, THRU	Fréquence de coupure du filtre passe-bas.

## REVERB 5.1

Réverbération pour applications Surround 5.1 (1 entrée, 6 sorties) avec Surround Pan.

Paramètre	Plage de réglage	Description
REV TIME	0.3–99.0 s	Longueur de l'effet de réverbération.
REV TYPE	Hall, Room, Stage, Plate	Type de réverbération.
HI. RATIO	0.1–1.0	Longueur de la réverbération de l'aigu.
DIFF.	0–10	Répartition gauche/droite de la réverbération.
DENSITY	0–100%	"Largeur" de la réverbération.
HPF	THRU, 21.2 Hz–8.00 kHz	Fréquence de coupure du filtre passe-haut.
LPF	50.0 Hz–16.0 kHz, THRU	Fréquence de coupure du filtre passe-bas.
DIV.	0–100%	Divergence. Détermine la façon dont le signal central est envoyé aux canaux gauche, droit et central. Avec une valeur 0%, le signal central n'est envoyé qu'aux canaux gauche et droit (centre fantôme). Avec une valeur 50%, le signal central est envoyé à parts égales aux canaux gauche, droit et central. Avec une valeur 100%, il n'est envoyé qu'au canal central (centre réel).
ROOMSIZE	0.1–20.0	Taille de la pièce dont la réverbération est simulée.
POS L/R	L63–R63	Position d'écoute gauche/droite.
POS F/R	F63–R63	Position d'écoute avant/arrière.
POS CTRL	OFF, NOR, INV	1
ER L/R	L63–R63	Position gauche/droite des premières réflexions.
ER F/R	F63–R63	Position avant/arrière des premières réflexions.
ER LVL	0–100%	Volume des premières réflexions.
ER CTRL	OFF, NOR, INV	1
REV L/R	L63–R63	Position gauche/droite de la réverbération.
REV F/R	F63–R63	Position avant/arrière de la réverbération.
REV LVL	0–100%	Niveau de la réverbération.
REV CTRL	OFF, NOR, INV	1
POS RAD.	0–63	Largeur de perception du mouvement à la position d'écoute
ER RAD.	0–63	Largeur de perception du mouvement pour les premières réflexions
REV RAD.	0–63	Largeur de perception du mouvement pour la réverbération

1. Lorsque vous optez pour "NOR", la position stéréo peut aussi être réglée avec le joystick si la touche SELECTED CHANNEL PAN/SURROUND [EFFECT] est activée. Avec l'option "INV", le joystick fonctionne de façon inversée. Avec "OFF", le joystick ne peut pas être utilisé.

## OCTA REVERB

Réverbération avec 8 entrées et 8 sorties.

Paramètre	Plage de réglage	Description
REV TIME	0.3–99.0 s	Longueur de l'effet de réverbération.
REV TYPE	Hall, Room, Stage, Plate	Type de réverbération.
INI. DLY	0.0–100.0 ms	Retard de l'effet de réverbération.
HI. RATIO	0.1–1.0	Longueur de la réverbération de l'aigu.
LO. RATIO	0.1–2.4	Longueur de la réverbération du grave.
DIFF.	0–10	Répartition gauche/droite de la réverbération.
DENSITY	0–100%	Densité de la réverbération.
E/R BAL.	0–100%	Balance entre les premières réflexions et la réverbération. (0%= réverb uniq., 100%= premières réflexions uniq.).
HPF	THRU, 21.2 Hz–8.00 kHz	Fréquence de coupure du filtre passe-haut.
LPF	50.0 Hz–16.0 kHz, THRU	Fréquence de coupure du filtre passe-bas.

## AUTO PAN 5.1

Auto Pan pour applications Surround 5.1 (6 entrées & 6 sorties).

Paramètre	Plage de réglage	Description
<b>SOURCE</b>	OFF, HOLD, INPUT1, INPUT2, INPUT3, INPUT4, INPUT5, INPUT6, MIDI	La source définit le signal de déclenchement de l'Auto Pan. Quand vous choisissez le bouton TRIGGER à l'écran, l'Auto Pan démarre, quel que soit le réglage de ce paramètre. OFF: Aucun déclencheur n'est défini. L'Auto Pan reste désactivé en permanence. HOLD: Aucun déclencheur n'est défini. L'Auto Pan est actif en permanence. INPUT 1-6: Le signal reçu aux entrées d'effet 1-6 sert de déclencheur. MIDI: Les messages MIDI d'activation de note (Note On) servent de déclencheur.
<b>TRG LVL</b>	-60 à 0 dB	Si SOURCE est réglé sur INPUT, tout signal d'un niveau supérieur au réglage de ce paramètre fait office de déclencheur.
<b>TRG MASK</b>	0-1000 ms	Trigger Mask définit le temps entre la réception d'un déclencheur et la réception possible du déclencheur suivant.
<b>TIME</b>	0.1 s-10.0 s	Retard entre le déclenchement et le démarrage de l'Auto Pan.
<b>SPEED</b>	0.05-40.00 Hz	Vitesse de l'Auto Pan.
<b>DIR.</b>	Turn L, Turn R	Direction des mouvements stéréo.
<b>OFFSET</b>	-180 à +180 degrés	Décalage panoramique.
<b>HPF</b>	THRU, 21.2 Hz-8.00 kHz	Fréquence de coupure du filtre passe-haut.
<b>LPF</b>	50.0 Hz-16.0 kHz, THRU	Fréquence de coupure du filtre passe-bas.

- Quand vous choisissez le bouton RESET, la phase est initialisée conformément au réglage du paramètre OFFSET.

## CHORUS 5.1

Chorus pour applications Surround 5.1 (6 entrées & 6 sorties).

Paramètre	Plage de réglage	Description
<b>FREQ.</b>	0.05-40.00 Hz	Vitesse de modulation.
<b>AM DEPTH</b>	0-100%	Intensité de la modulation d'amplitude.
<b>PM DEPTH</b>	0-100%	Intensité de la modulation de hauteur.
<b>MOD. DLY</b>	0.0-400.0 ms	Retard de la modulation.
<b>WAVE</b>	Sine, Tri	Forme d'onde de la modulation.
<b>HPF</b>	THRU, 21.2 Hz-8.00 kHz	Fréquence de coupure du filtre passe-haut.
<b>LPF</b>	50.0 Hz-16.0 kHz, THRU	Fréquence de coupure du filtre passe-bas.
<b>SYNC</b>	OFF, ON	Synchronisation avec le paramètre Tempo activée/coupée.
<b>NOTE</b>	<sup>1</sup>	Utiliser avec TEMPO pour déterminer FREQ.

1. 

**FLANGE 5.1**

Flanger pour applications Surround 5.1 (6 entrées & 6 sorties).

Paramètre	Plage de réglage	Description
FREQ.	0.05–40.00 Hz	Vitesse de modulation.
DEPTH	0–100%	intensité de modulation.
MOD. DLY	0.0–400.0 ms	Retard de la modulation.
FB. GAIN	–99 à +99%	Intensité de feedback (valeurs “+” pour feedback normal, valeurs “–” pour feedback avec phase inversée).
WAVE	Sine, Tri	Forme d’onde de la modulation.
HPF	THRU, 21.2 Hz–8.00 kHz	Fréquence de coupure du filtre passe-haut.
LPF	50.0 Hz–16.0 kHz, THRU	Fréquence de coupure du filtre passe-bas.
SYNC	OFF, ON	Synchronisation avec le paramètre Tempo activée/coupée.
NOTE	1	Utiliser avec TEMPO pour déterminer FREQ.

1. 

**SYMPHO. 5.1**

Effet Symphonic pour applications Surround 5.1 (6 entrées & 6 sorties).

Paramètre	Plage de réglage	Description
FREQ.	0.05–40.00 Hz	Vitesse de modulation.
DEPTH	0–100%	intensité de modulation.
MOD. DLY	0.0–400.0 ms	Retard de la modulation.
WAVE	Sine, Tri	Forme d’onde de la modulation.
HPF	THRU, 21.2 Hz–8.00 kHz	Fréquence de coupure du filtre passe-haut.
LPF	50.0 Hz–16.0 kHz, THRU	Fréquence de coupure du filtre passe-bas.
SYNC	OFF, ON	Synchronisation avec le paramètre Tempo activée/coupée.
NOTE	1	Utiliser avec TEMPO pour déterminer FREQ.

1. 



**M.BAND DYNA.**

Processeur de dynamique à 3 bandes avec affichages séparés de niveau et de réduction de gain pour les trois bandes (2 entrée & 2 sorties).

Paramètre	Plage de réglage	Description
<b>LOW GAIN</b>	-96.0 à +12.0 dB	Niveau du grave.
<b>MID GAIN</b>	-96.0 à +12.0 dB	Niveau du médium.
<b>HI. GAIN</b>	-96.0 à +12.0 dB	Niveau de l'aigu.
<b>PRESENCE</b>	-10 à +10	Des valeurs positives entraînent l'abaissement du seuil (Threshold) de l'aigu tandis que le seuil du grave est relevé. Avec des valeurs négatives, c'est l'inverse. "0" signifie que les trois bandes sont touchées de la même manière.
<b>CMP. THRE</b>	24.0 à 0.0 dB	Seuil (Threshold) du compresseur.
<b>CMP. RAT</b>	1:1-20:1	Taux de compression.
<b>CMP. ATK</b>	0-120 ms	Attaque du compresseur.
<b>CMP. REL</b>	1	Temps de relâchement du compresseur.
<b>CMP. KNEE</b>	0-5	Valeur "Knee" du compresseur.
<b>LOOKUP</b>	0.0-100.0 ms	"Retard de prévision" (Lookup Delay).
<b>CMP. BYP</b>	OFF, ON	Bypass (contournement) du compresseur activé/coupé.
<b>L-M XOVR</b>	21.2 Hz-8.00 kHz	Fréquence de transition entre LOW et MID.
<b>M-H XOVR</b>	21.2 Hz-8.00 kHz	Fréquence de transition entre MID et HI.
<b>SLOPE</b>	-6 à -12 dB	Pente du filtre.
<b>CEILING</b>	-6.0 à 0.0 dB, OFF	Niveau de sortie maximum souhaité.
<b>EXP. THRE</b>	-54.0 à -24.0 dB	Seuil (Threshold) de l'expander.
<b>EXP. RAT</b>	1:1 à ∞:1	Taux d'expansion.
<b>EXP. REL</b>	1	Temps de relâchement de l'expander.
<b>EXP. BYP</b>	OFF, ON	Bypass (contournement) de l'expander activé/coupé.
<b>LIM. THRE</b>	-12.0 à 0.0 dB	Seuil (Threshold) du limiteur.
<b>LIM. ATK</b>	0-120 ms	Attaque du limiteur.
<b>LIM. REL</b>	1	Temps de relâchement du limiteur.
<b>LIM. BYP</b>	OFF, ON	Bypass (contournement) du limiteur activé/coupé.
<b>LIM. KNEE</b>	0-5	Valeur "Knee" du limiteur.
<b>SOLO LOW</b>	OFF, ON	Quand ce paramètre est sur ON, seule la bande des graves est produite.
<b>SOLO MID</b>	OFF, ON	Quand ce paramètre est sur ON, seule la bande des médiums est produite.
<b>SOLO HIGH</b>	OFF, ON	Quand ce paramètre est sur ON, seule la bande des aigus est produite.

1. 6 ms-46.0 s (fs=44.1 kHz), 5 ms-42.3 s (fs=48 kHz), 3 ms-23.0 s (fs=88.2 kHz), 3 ms-21.1 s (fs=96 kHz)

**COMP 5.1**

Compresseur pour applications Surround 5.1 (6 entrées & 6 sorties) avec commutation Solo séparée pour chaque bande et affichage de réduction de gain pour canal gauche/droite (L+R), gauche/droite surround (LS+RS), centre (C) ou le canal LFE.

Paramètre	Plage de réglage	Description
<b>LOW GAIN</b>	-96.0 à +12.0 dB	Niveau du grave.
<b>MID GAIN</b>	-96.0 à +12.0 dB	Niveau du médium.
<b>HI. GAIN</b>	-96.0 à +12.0 dB	Niveau de l'aigu.
<b>PRESENCE</b>	-10 à +10	Des valeurs positives entraînent l'abaissement du seuil (Threshold) de l'aigu tandis que le seuil du grave est relevé. Avec des valeurs négatives, c'est l'inverse. "0" signifie que les trois bandes sont touchées de la même manière.
<b>THRE.</b>	-24.0 à 0.0 dB	Seuil (Threshold) du compresseur.
<b>RATIO</b>	1:1 à ∞:1	Taux de compression.
<b>ATTACK</b>	0-120 ms	Attaque du compresseur.
<b>RELEASE</b>	1	Temps de relâchement du compresseur.
<b>KNEE</b>	0-5	Valeur "Knee" du compresseur.
<b>LOOKUP</b>	0.0-100.0 ms	"Retard de prévision" (Lookup Delay).
<b>KEY LINK</b>	2	Lien du déclencheur ("Key-In").
<b>L-M XOVR</b>	21.2 Hz-8.00 kHz	Fréquence de transition entre LOW et MID.
<b>M-H XOVR</b>	21.2 Hz-8.00 kHz	Fréquence de transition entre MID et HI.
<b>SLOPE</b>	-6 à -12 dB	Pente du filtre.
<b>CEILING</b>	-6.0 à 0.0 dB, OFF	Niveau de sortie maximum souhaité.
<b>SOLO LOW</b>	OFF, ON	Quand ce paramètre est sur ON, seule la bande des graves est produite.
<b>SOLO MID</b>	OFF, ON	Quand ce paramètre est sur ON, seule la bande des médiums est produite.
<b>SOLO HIGH</b>	OFF, ON	Quand ce paramètre est sur ON, seule la bande des aigus est produite.

- 6 ms-46.0 s (fs=44.1 kHz), 5 ms-42.3 s (fs=48 kHz), 3 ms-23.0 s (fs=88.2 kHz), 3 ms-21.1 s (fs=96 kHz)
- 5.1: Les "Key-In" de toutes les entrées sont liés  
 5.0: Les "Key-In" des canaux L, C, R, LS et RS sont liés (LFE est indépendant)  
 3+2: Les "Key-In" des canaux L, C et R et ceux des canaux LS et RS sont liés respectivement (LFE est indépendant)  
 2+2: Les "Key-In" des canaux L et R et ceux des canaux LS et RS sont liés respectivement (C et LFE sont indépendants)

**COMPAND 5.1**

Compander pour applications Surround 5.1 (6 entrées & 6 sorties) avec commutation Solo séparée pour chaque bande et affichage de réduction de gain pour canal gauche/droite (L+R), gauche/droite surround (LS+RS), centre (C) ou le canal LFE.

Paramètre	Plage de réglage	Description
<b>LOW GAIN</b>	-96.0 à +12.0 dB	Niveau du grave.
<b>MID GAIN</b>	-96.0 à +12.0 dB	Niveau du médium.
<b>HI. GAIN</b>	-96.0 à +12.0 dB	Niveau de l'aigu.
<b>PRESENCE</b>	-10 à +10	Des valeurs positives entraînent l'abaissement du seuil (Threshold) de l'aigu tandis que le seuil du grave est relevé. Avec des valeurs négatives, c'est l'inverse. "0" signifie que les trois bandes sont touchées de la même manière.
<b>THRE.</b>	-24.0 à 0.0 dB	Seuil (Threshold) du compander.
<b>RATIO</b>	1:1 à 20:1	Taux de compression.
<b>ATTACK</b>	0-120 ms	Attaque du compander.
<b>RELEASE</b>	1	Temps de relâchement du compandeur.
<b>WIDTH</b>	1-90 dB	Distance entre le compresseur et l'expander.
<b>TYPE</b>	Soft, Hard	Type de compander.
<b>LOOKUP</b>	0.0-100.0 ms	"Retard de prévision" (Lookup Delay).
<b>KEY LINK</b>	2	Lien du déclencheur ("Key-In").
<b>L-M XOVR</b>	21.2 Hz-8.00 kHz	Fréquence de transition entre LOW et MID.
<b>M-H XOVR</b>	21.2 Hz-8.00 kHz	Fréquence de transition entre MID et HI.
<b>SLOPE</b>	-6 à -12 dB	Pente du filtre.
<b>CEILING</b>	-6.0 à 0.0 dB, OFF	Niveau de sortie maximum souhaité.
<b>SOLO LOW</b>	OFF, ON	Quand ce paramètre est sur ON, seule la bande des graves est produite.
<b>SOLO MID</b>	OFF, ON	Quand ce paramètre est sur ON, seule la bande des médiums est produite.
<b>SOLO HIGH</b>	OFF, ON	Quand ce paramètre est sur ON, seule la bande des aigus est produite.

1. 6 ms-46.0 s (fs=44.1 kHz), 5 ms-42.3 s (fs=48 kHz), 3 ms-23.0 s (fs=88.2 kHz), 3 ms-21.1 s (fs=96 kHz)

2. 5.1: Les "Key-In" de toutes les entrées sont liés  
 5.0: Les "Key-In" des canaux L, C, R, LS et RS sont liés (LFE est indépendant)  
 3+2: Les "Key-In" des canaux L, C et R et ceux des canaux LS et RS sont liés respectivement (LFE est indépendant)  
 2+2: Les "Key-In" des canaux L et R et ceux des canaux LS et RS sont liés respectivement (C et LFE sont indépendants)

## Programmes usine EQ

#	Nom	Paramètres				
			LOW	L-MID	H-MID	HIGH
01	Bass Drum 1		PEAKING	PEAKING	PEAKING	H.SHELF
		G	+3.5 dB	-3.5 dB	0.0 dB	+4.0 dB
		F	100 Hz	265 Hz	1.06 kHz	5.30 kHz
		Q	1.2	10	0.9	—
02	Bass Drum 2		PEAKING	PEAKING	PEAKING	LPF
		G	+8.0 dB	-7.0 dB	+6.0 dB	ON
		F	80 Hz	400 Hz	2.50 kHz	12.5 kHz
		Q	1.4	4.5	2.2	—
03	Snare Drum 1		PEAKING	PEAKING	PEAKING	H.SHELF
		G	-0.5 dB	0.0 dB	+3.0 dB	+4.5 dB
		F	132 Hz	1.00 kHz	3.15 kHz	5.00 kHz
		Q	1.2	4.5	0.11	—
04	Snare Drum 2		L.SHELF	PEAKING	PEAKING	PEAKING
		G	+1.5 dB	-8.5 dB	+2.5 dB	+4.0 dB
		F	180 Hz	335 Hz	2.36 kHz	4.00 kHz
		Q	—	10	0.7	0.1
05	Tom-tom 1		PEAKING	PEAKING	PEAKING	PEAKING
		G	+2.0 dB	-7.5 dB	+2.0 dB	+1.0 dB
		F	212 Hz	670 Hz	4.50 kHz	6.30 kHz
		Q	1.4	10	1.2	0.28
06	Cymbal		L.SHELF	PEAKING	PEAKING	H.SHELF
		G	-2.0 dB	0.0 dB	0.0 dB	+3.0 dB
		F	106 Hz	425 Hz	1.06 kHz	13.2 kHz
		Q	—	8	0.9	—
07	High Hat		L.SHELF	PEAKING	PEAKING	H.SHELF
		G	-4.0 dB	-2.5 dB	+1.0 dB	+0.5 dB
		F	95 Hz	425 Hz	2.80 kHz	7.50 kHz
		Q	—	0.5	1	—
08	Percussion		L.SHELF	PEAKING	PEAKING	H.SHELF
		G	-4.5 dB	0.0 dB	+2.0 dB	0.0 dB
		F	100 Hz	400 Hz	2.80 kHz	17.0 kHz
		Q	—	4.5	0.56	—
09	E. Bass 1		L.SHELF	PEAKING	PEAKING	H.SHELF
		G	-7.5 dB	+4.5 dB	+2.5 dB	0.0 dB
		F	35.5 Hz	112 Hz	2.00 kHz	4.00 kHz
		Q	—	5	4.5	—
10	E. Bass 2		PEAKING	PEAKING	PEAKING	H.SHELF
		G	+3.0 dB	0.0 dB	+2.5 dB	+0.5 dB
		F	112 Hz	112 Hz	2.24 kHz	4.00 kHz
		Q	0.1	5	6.3	—

#	Nom	Paramètres				
			LOW	L-MID	H-MID	HIGH
11	Syn. Bass 1		PEAKING	PEAKING	PEAKING	H.SHELF
		G	+3.5 dB	+8.5 dB	0.0 dB	0.0 dB
		F	85 Hz	950 Hz	4.00 kHz	12.5 kHz
		Q	0.1	8	4.5	—
12	Syn. Bass 2		PEAKING	PEAKING	PEAKING	H.SHELF
		G	+2.5 dB	0.0 dB	+1.5 dB	0.0 dB
		F	125 Hz	180 Hz	1.12 kHz	12.5 kHz
		Q	1.6	8	2.2	—
13	Piano 1		L.SHELF	PEAKING	PEAKING	H.SHELF
		G	-6.0 dB	0.0 dB	+2.0 dB	+4.0 dB
		F	95 Hz	950 Hz	3.15 kHz	7.50 kHz
		Q	—	8	0.9	—
14	Piano 2		PEAKING	PEAKING	PEAKING	H.SHELF
		G	+3.5 dB	-8.5 dB	+1.5 dB	+3.0 dB
		F	224 Hz	600 Hz	3.15 kHz	5.30 kHz
		Q	5.6	10	0.7	—
15	E. G. Clean		PEAKING	PEAKING	PEAKING	H.SHELF
		G	+2.0 dB	-5.5 dB	+0.5 dB	+2.5 dB
		F	265 Hz	400 Hz	1.32 kHz	4.50 kHz
		Q	0.18	10	6.3	—
16	E. G. Crunch 1		PEAKING	PEAKING	PEAKING	PEAKING
		G	+4.5 dB	0.0 dB	+4.0 dB	+2.0 dB
		F	140 Hz	1.00 kHz	1.90 kHz	5.60 kHz
		Q	8	4.5	0.63	9
17	E. G. Crunch 2		PEAKING	PEAKING	PEAKING	H.SHELF
		G	+2.5 dB	+1.5 dB	+2.5 dB	0.0 dB
		F	125 Hz	450 Hz	3.35 kHz	19.0 kHz
		Q	8	0.4	0.16	—
18	E. G. Dist. 1		L.SHELF	PEAKING	PEAKING	H.SHELF
		G	+5.0 dB	0.0 dB	+3.5 dB	0.0 dB
		F	355 Hz	950 Hz	3.35 kHz	12.5 kHz
		Q	—	9	10	—
19	E. G. Dist. 2		L.SHELF	PEAKING	PEAKING	H.SHELF
		G	+6.0 dB	-8.5 dB	+4.5 dB	+4.0 dB
		F	315 Hz	1.06 kHz	4.25 kHz	12.5 kHz
		Q	—	10	4	—
20	A. G. Stroke 1		PEAKING	PEAKING	PEAKING	H.SHELF
		G	-2.0 dB	0.0 dB	+1.0 dB	+4.0 dB
		F	106 Hz	1.00 kHz	1.90 kHz	5.30 kHz
		Q	0.9	4.5	3.5	—
21	A. G. Stroke 2		L.SHELF	PEAKING	PEAKING	H.SHELF
		G	-3.5 dB	-2.0 dB	0.0 dB	+2.0 dB
		F	300 Hz	750 Hz	2.00 kHz	3.55 kHz
		Q	—	9	4.5	—

#	Nom	Paramètres				
			LOW	L-MID	H-MID	HIGH
22	A. G. Arpeg. 1		L.SHELF	PEAKING	PEAKING	PEAKING
		G	-0.5 dB	0.0 dB	0.0 dB	+2.0 dB
		F	224 Hz	1.00 kHz	4.00 kHz	6.70 kHz
		Q	—	4.5	4.5	0.12
23	A. G. Arpeg. 2		L.SHELF	PEAKING	PEAKING	H.SHELF
		G	0.0 dB	-5.5 dB	0.0 dB	+4.0 dB
		F	180 Hz	355 Hz	4.00 kHz	4.25 kHz
		Q	—	7	4.5	—
24	Brass Sec.		PEAKING	PEAKING	PEAKING	PEAKING
		G	-2.0 dB	-1.0 dB	+1.5 dB	+3.0 dB
		F	90 Hz	850 Hz	2.12 kHz	4.50 kHz
		Q	2.8	2	0.7	7
25	Male Vocal 1		PEAKING	PEAKING	PEAKING	PEAKING
		G	-0.5 dB	0.0 dB	+2.0 dB	+3.5 dB
		F	190 Hz	1.00 kHz	2.00 kHz	6.70 kHz
		Q	0.11	4.5	0.56	0.11
26	Male Vocal 2		PEAKING	PEAKING	PEAKING	H.SHELF
		G	+2.0 dB	-5.0 dB	-2.5 dB	+4.0 dB
		F	170 Hz	236 Hz	2.65 kHz	6.70 kHz
		Q	0.11	10	5.6	—
27	Female Vo. 1		PEAKING	PEAKING	PEAKING	PEAKING
		G	-1.0 dB	+1.0 dB	+1.5 dB	+2.0 dB
		F	118 Hz	400 Hz	2.65 kHz	6.00 kHz
		Q	0.18	0.45	0.56	0.14
28	Female Vo. 2		L.SHELF	PEAKING	PEAKING	H.SHELF
		G	-7.0 dB	+1.5 dB	+1.5 dB	+2.5 dB
		F	112 Hz	335 Hz	2.00 kHz	6.70 kHz
		Q	—	0.16	0.2	—
29	Chorus & Harmo		PEAKING	PEAKING	PEAKING	PEAKING
		G	-2.0 dB	-1.0 dB	+1.5 dB	+3.0 dB
		F	90 Hz	850 Hz	2.12 kHz	4.50 kHz
		Q	2.8	2	0.7	7
30	Total EQ 1		PEAKING	PEAKING	PEAKING	H.SHELF
		G	-0.5 dB	0.0 dB	+3.0 dB	+6.5 dB
		F	95 Hz	950 Hz	2.12 kHz	16.0 kHz
		Q	7	2.2	5.6	—
31	Total EQ 2		PEAKING	PEAKING	PEAKING	H.SHELF
		G	+4.0 dB	+1.5 dB	+2.0 dB	+6.0 dB
		F	95 Hz	750 Hz	1.80 kHz	18.0 kHz
		Q	7	2.8	5.6	—
32	Total EQ 3		L.SHELF	PEAKING	PEAKING	H.SHELF
		G	+1.5 dB	+0.5 dB	+2.0 dB	+4.0 dB
		F	67 Hz	850 Hz	1.90 kHz	15.0 kHz
		Q	—	0.28	0.7	—

#	Nom	Paramètres				
			LOW	L-MID	H-MID	HIGH
33	Bass Drum 3		PEAKING	PEAKING	PEAKING	PEAKING
		G	+3.5 dB	-10.0 dB	+3.5 dB	0.0 dB
		F	118 Hz	315 Hz	4.25 kHz	20.0 kHz
		Q	2	10	0.4	0.4
34	Snare Drum 3		L.SHELF	PEAKING	PEAKING	PEAKING
		G	0.0 dB	+2.0 dB	+3.5 dB	0.0 dB
		F	224 Hz	560 Hz	4.25 kHz	4.00 kHz
		Q	—	4.5	2.8	0.1
35	Tom-tom 2		L.SHELF	PEAKING	PEAKING	H.SHELF
		G	-9.0 dB	+1.5 dB	+2.0 dB	0.0 dB
		F	90 Hz	212 Hz	5.30 kHz	17.0 kHz
		Q	—	4.5	1.2	—
36	Piano 3		PEAKING	PEAKING	PEAKING	H.SHELF
		G	+4.5 dB	-13.0 dB	+4.5 dB	+2.5 dB
		F	100 Hz	475 Hz	2.36 kHz	10.0 kHz
		Q	8	10	9	—
37	Piano Low		PEAKING	PEAKING	PEAKING	H.SHELF
		G	-5.5 dB	+1.5 dB	+6.0 dB	0.0 dB
		F	190 Hz	400 Hz	6.70 kHz	12.5 kHz
		Q	10	6.3	2.2	—
38	Piano High		PEAKING	PEAKING	PEAKING	PEAKING
		G	-5.5 dB	+1.5 dB	+5.0 dB	+3.0 dB
		F	190 Hz	400 Hz	6.70 kHz	5.60 kHz
		Q	10	6.3	2.2	0.1
39	Fine-EQ Cass		L.SHELF	PEAKING	PEAKING	H.SHELF
		G	-1.5 dB	0.0 dB	+1.0 dB	+3.0 dB
		F	75 Hz	1.00 kHz	4.00 kHz	12.5 kHz
		Q	—	4.5	1.8	—
40	Narrator		PEAKING	PEAKING	PEAKING	H.SHELF
		G	-4.0 dB	-1.0 dB	+2.0 dB	0.0 dB
		F	106 Hz	710 Hz	2.50 kHz	10.0 kHz
		Q	4	7	0.63	—

## Programmes usine Gate ( $f_s = 44.1$ kHz)

#	Nom	Type	Paramètre	Valeur
1	Gate	GATE	Threshold (dB)	-26
			Range (dB)	-56
			Attack (ms)	0
			Hold (ms)	2.56
			Decay (ms)	331
2	Ducking	DUCKING	Threshold (dB)	-19
			Range (dB)	-22
			Attack (ms)	93
			Hold (ms)	1.20 S
			Decay (ms)	6.32 S
3	A. Dr. BD	GATE	Threshold (dB)	-11
			Range (dB)	-53
			Attack (ms)	0
			Hold (ms)	1.93
			Decay (ms)	400
4	A. Dr. SN	GATE	Threshold (dB)	-8
			Range (dB)	-23
			Attack (ms)	1
			Hold (ms)	0.63
			Decay (ms)	238

## Programmes usine compresseur ( $f_s = 44.1$ kHz)

#	Nom	Type	Paramètre	Valeur
1	Comp	COMP	Threshold (dB)	-8
			Ratio ( :1)	2.5
			Attack (ms)	60
			Out gain (dB)	0.0
			Knee	2
			Release (ms)	250
2	Expand	EXPAND	Threshold (dB)	-23
			Ratio ( :1)	1.7
			Attack (ms)	1
			Out gain (dB)	3.5
			Knee	2
			Release (ms)	70
3	Compander (H)	COMPAND-H	Threshold (dB)	-10
			Ratio ( :1)	3.5
			Attack (ms)	1
			Out gain (dB)	0.0
			Width (dB)	6
			Release (ms)	250
4	Compander (S)	COMPAND-S	Threshold (dB)	-8
			Ratio ( :1)	4
			Attack (ms)	25
			Out gain (dB)	0.0
			Width (dB)	24
			Release (ms)	180



#	Nom	Type	Paramètre	Valeur
5	A. Dr. BD	COMP	Threshold (dB)	-24
			Ratio ( :1)	3
			Attack (ms)	9
			Out gain (dB)	5.5
			Knee	2
			Release (ms)	58
6	A. Dr. BD	COMPAND-H	Threshold (dB)	-11
			Ratio ( :1)	3.5
			Attack (ms)	1
			Out gain (dB)	-1.5
			Width (dB)	7
			Release (ms)	192
7	A. Dr. SN	COMP	Threshold (dB)	-17
			Ratio ( :1)	2.5
			Attack (ms)	8
			Out gain (dB)	3.5
			Knee	2
			Release (ms)	12
8	A. Dr. SN	EXPAND	Threshold (dB)	-23
			Ratio ( :1)	2
			Attack (ms)	0
			Out gain (dB)	0.5
			Knee	2
			Release (ms)	151
9	A. Dr. SN	COMPAND-S	Threshold (dB)	-8
			Ratio ( :1)	1.7
			Attack (ms)	11
			Out gain (dB)	0.0
			Width (dB)	10
			Release (ms)	128
10	A. Dr. Tom	EXPAND	Threshold (dB)	-20
			Ratio ( :1)	2
			Attack (ms)	2
			Out gain (dB)	5.0
			Knee	2
			Release (ms)	749
11	A. Dr. OverTop	COMPAND-S	Threshold (dB)	-24
			Ratio ( :1)	2
			Attack (ms)	38
			Out gain (dB)	-3.5
			Width (dB)	54
			Release (ms)	842
12	E. B. Finger	COMP	Threshold (dB)	-12
			Ratio ( :1)	2
			Attack (ms)	15
			Out gain (dB)	4.5
			Knee	2
			Release (ms)	470

#	Nom	Type	Paramètre	Valeur
13	E. B. Slap	COMP	Threshold (dB)	-12
			Ratio ( :1)	1.7
			Attack (ms)	6
			Out gain (dB)	4.0
			Knee	hard
			Release (ms)	133
14	Syn. Bass	COMP	Threshold (dB)	-10
			Ratio ( :1)	3.5
			Attack (ms)	9
			Out gain (dB)	3.0
			Knee	hard
			Release (ms)	250
15	Piano1	COMP	Threshold (dB)	-9
			Ratio ( :1)	2.5
			Attack (ms)	17
			Out gain (dB)	1.0
			Knee	hard
			Release (ms)	238
16	Piano2	COMP	Threshold (dB)	-18
			Ratio ( :1)	3.5
			Attack (ms)	7
			Out gain (dB)	6.0
			Knee	2
			Release (ms)	174
17	E. Guitar	COMP	Threshold (dB)	-8
			Ratio ( :1)	3.5
			Attack (ms)	7
			Out gain (dB)	2.5
			Knee	4
			Release (ms)	261
18	A. Guitar	COMP	Threshold (dB)	-10
			Ratio ( :1)	2.5
			Attack (ms)	5
			Out gain (dB)	1.5
			Knee	2
			Release (ms)	238
19	Strings1	COMP	Threshold (dB)	-11
			Ratio ( :1)	2
			Attack (ms)	33
			Out gain (dB)	1.5
			Knee	2
			Release (ms)	749
20	Strings2	COMP	Threshold (dB)	-12
			Ratio ( :1)	1.5
			Attack (ms)	93
			Out gain (dB)	1.5
			Knee	4
			Release (ms)	1.35 S

#	Nom	Type	Paramètre	Valeur
21	Strings3	COMP	Threshold (dB)	-17
			Ratio ( :1)	1.5
			Attack (ms)	76
			Out gain (dB)	2.5
			Knee	2
			Release (ms)	186
22	BrassSection	COMP	Threshold (dB)	-18
			Ratio ( :1)	1.7
			Attack (ms)	18
			Out gain (dB)	4.0
			Knee	1
			Release (ms)	226
23	Syn. Pad	COMP	Threshold (dB)	-13
			Ratio ( :1)	2
			Attack (ms)	58
			Out gain (dB)	2.0
			Knee	1
			Release (ms)	238
24	SamplingPerc	COMPAND-S	Threshold (dB)	-18
			Ratio ( :1)	1.7
			Attack (ms)	8
			Out gain (dB)	-2.5
			Width (dB)	18
			Release (ms)	238
25	Sampling BD	COMP	Threshold (dB)	-14
			Ratio ( :1)	2
			Attack (ms)	2
			Out gain (dB)	3.5
			Knee	4
			Release (ms)	35
26	Sampling SN	COMP	Threshold (dB)	-18
			Ratio ( :1)	4
			Attack (ms)	8
			Out gain (dB)	8.0
			Knee	hard
			Release (ms)	354
27	Hip Comp	COMPAND-S	Threshold (dB)	-23
			Ratio ( :1)	20
			Attack (ms)	15
			Out gain (dB)	0.0
			Width (dB)	15
			Release (ms)	163
28	Solo Vocal1	COMP	Threshold (dB)	-20
			Ratio ( :1)	2.5
			Attack (ms)	31
			Out gain (dB)	2.0
			Knee	1
			Release (ms)	342

#	Nom	Type	Paramètre	Valeur
29	Solo Vocal2	COMP	Threshold (dB)	-8
			Ratio ( :1)	2.5
			Attack (ms)	26
			Out gain (dB)	1.5
			Knee	3
			Release (ms)	331
30	Chorus	COMP	Threshold (dB)	-9
			Ratio ( :1)	1.7
			Attack (ms)	39
			Out gain (dB)	2.5
			Knee	2
			Release (ms)	226
31	Click Erase	EXPAND	Threshold (dB)	-33
			Ratio ( :1)	2
			Attack (ms)	1
			Out gain (dB)	2.0
			Knee	2
			Release (ms)	284
32	Announcer	COMPAND-H	Threshold (dB)	-14
			Ratio ( :1)	2.5
			Attack (ms)	1
			Out gain (dB)	-2.5
			Width (dB)	18
			Release (ms)	180
33	Limiter1	COMPAND-S	Threshold (dB)	-9
			Ratio ( :1)	3
			Attack (ms)	20
			Out gain (dB)	-3.0
			Width (dB)	90
			Release (ms)	3.90 s
34	Limiter2	COMP	Threshold (dB)	0
			Ratio ( :1)	∞
			Attack (ms)	0
			Out gain (dB)	0.0
			Knee	hard
			Release (ms)	319
35	Total Comp1	COMP	Threshold (dB)	-18
			Ratio ( :1)	3.5
			Attack (ms)	94
			Out gain (dB)	2.5
			Knee	hard
			Release (ms)	447
36	Total Comp2	COMP	Threshold (dB)	-16
			Ratio ( :1)	6
			Attack (ms)	11
			Out gain (dB)	6.0
			Knee	1
			Release (ms)	180

# Appendice B: Fiche technique

## Caractéristiques générales

Mémoires de scènes		99
Fréquence d'échantillonnage	Interne	44.1 kHz, 48 kHz, 88.2 kHz, 96 kHz
	Externe	Fréquence normale: 44.1 kHz-10% à 48 kHz+6%
		Fréquence double: 88.2 kHz-10% à 96 kHz+6%
Retard du signal	fs= 48 kHz	Moins de 1.6 ms CH INPUT vers OMNI OUT
	fs= 96 kHz	Moins de 0.8 ms CH INPUT vers OMNI OUT
Courseurs		Courseurs sensibles au toucher de 100 mm (motorisés) × 17
Résolution des curseurs		+10 à -138, -∞ dB, canaux d'entrée
		0 à -138, -∞ dB, curseur Master & Stereo
Distorsion harmonique totale (DHT) <sup>1</sup> (CH INPUT vers OMNI OUT) (Gain d'entrée= Min.)	fs= 48 kHz	Moins de 0.05% 20 Hz à 20 kHz @ +14 dB sous 600 Ω Moins de 0.01% 1 kHz @ +24 dB sous 600 Ω
	fs= 96 kHz	Moins de 0.05% 20 Hz à 40 kHz @ +14 dB sous 600 Ω Moins de 0.01% 1 kHz @ +24 dB sous 600 Ω
Réponse en fréquence (CH INPUT vers OMNI OUT)	fs= 48 kHz	20 Hz-20 kHz, 0.5, -1.5 dB @ +4 dB sous 600 Ω
	fs= 96 kHz	20 Hz-40 kHz, 0.5, -1.5 dB @ +4 dB sous 600 Ω
Plage de dynamique (rapport signal/bruit max.)		110 dB typ. convertisseur NA (OMNI OUT)
		106 dB typ. AN+NA (vers OMNI OUT) @ fs=48 kHz
		106 dB typ. AN+NA (vers OMNI OUT) @ fs=96 kHz
Bruit et bourdonnement <sup>2</sup> (20 Hz-20 kHz) Rs=150 Ω		-128 dB bruit d'entrée équivalent
		-86 dB bruit résiduel, OMNI OUT (STEREO OUT coupé)
	Gain d'entrée= max. Pad = 0 dB	-86 dB (90 dB S/N) OMNI OUT (curseur STEREO au niveau nominal et tous les curseurs CH INPUT sur minimum)
	Pad = 0 dB Sensibilité d'entrée = -60 dB	-64 dB (68 dB S/N) OMNI OUT (curseur STEREO au niveau nominal et curseur 1 CH INPUT au niveau nominal)
Amplification en tension maximum		74 dB CH INPUT (CH1-16) vers OMNI OUT (STEREO, BUS, AUX)
Séparation des canaux (@ 1 kHz) Gain d'entrée= Min.		80 dB, canaux d'entrée adjacents (CH1-16)
		80 dB entrée vers sortie
AD Input (1-16)	Commut. fantôme	+48 V DC
	Commut. Pad	Atténuation: 0/20 dB
	Gain	44 dB (-60 à -16), commande crantée
	Affichage Peak	LED (rouge), s'allume lorsque le niveau post HA atteint 3 dB sous le seuil de distorsion dans le domaine numérique
	Affichage Signal	LED (vert), s'allume lorsque le niveau post HA atteint 20 dB sous la valeur nominale dans le domaine numérique
	Convertiss. A/N	Linéaire 24 bits, suréchantillonnage à 128 fois (fs=44.1, 48 kHz), suréchantillonnage à 64 fois (fs=88.2, 96 kHz)
Entrées analogiques (OMNI IN 1-4)	Convertiss. A/N	Linéaire 24 bits, suréchantillonnage à 128 fois (fs=44.1, 48 kHz), suréchantillonnage à 64 fois (fs=88.2, 96 kHz)
Entrées de cartes (SLOT 1-2)	Cartes dispon.	Cartes d'interface numérique optionnelles (séries: MY16, MY8, MY4)
Entrées numériques (2TR IN DIGITAL 1-2)	SRC	On/off (conversion max.: fréq. d'entrée : fréq. de sortie = 1:3 & 3:1)

Canaux d'entrée CH1–48	Routage d'entrée	—
	Phase	Normale/inversée
	Types de Gate <sup>3</sup>	On/off
		Key In: Groupe de 12 canaux (1–12, 13–24, 25–36, 37–48)/AUX1–8
	Types de Comp <sup>4</sup>	On/off
		Key In: Self (signal d'entrée)/Stereo Link
		Pre-EQ /Pre-Fader/Post-Fader
	Atténuation	–96.0 à +12.0 dB (pas de 0,1dB)
	EQ	Egalisation paramétrique à 4 bandes (PEQ) (TYPE1) <sup>5</sup>
		On/off
	Delay (retard.)	0–43400 échantillons
	On/off	—
	Courseurs	100 mm, motorisés (INPUT/AUX1–8)
	Aux Send	On/off
		AUX1–8; Pre-Fader/Post-Fader
	Solo	On/off
		Pre-Fader/Post-Pan
	Pan	127 possibilités (gauche= 1–63, centre, droite= 1–63)
	Surround Pan	127 × 127 possibilités [[Gauche= 1–63, centre, droite= 1–63]] × [[Avant= 1–63, centre, arrière= 1–63]]
Niveau LFE	–∞, –96 dB à +10 dB (256 possibilités)	
Routing	STEREO, BUS1–8, DIRECT OUT	
Direct Out	Pre-EQ/Pre-Fader/Post-Fader	
Indicateur de niveau	Affichage LCD	
	Peak Hold on/off	
TALKBACK (communication)	Niveau	Commande rotative analogique
	Convertiss. A/N	Linéaire 24 bits, suréchantillonnage à 128 fois (@fs=44.1, 48 kHz), suréchantillonnage à 64 fois (@fs=88.2, 96 kHz)
	Talkback select	Microphone interne/AD IN 1–16/OMNI IN 1–4
	On/off	—
OSCILLATEUR	Niveau	0 à –96 dB (pas de 1 dB)
	On/off	—
	Formes d'onde	Sinus 100 Hz/1 kHz/10 kHz, 400 Hz/1 kHz, bruit rose, "Burst Noise"
	Routing	BUS1–8, AUX1–8, STEREO L, R
OMNI OUT 1–12	Assignation de sortie	STEREO, BUS1–8, AUX1–8, SURROUND MONITOR, CONTROL ROOM, DIRECT OUT 1–48, INSERT OUT (CH1–48, BUS1–8, AUX1–8, STEREO), MONITOR MATRIX OUT, SOLO OUT, CASCADE OUT (BUS1–8, AUX 1–8, STEREO, SOLO)
	Convertiss. N/A	Linéaire 24 bits, suréchantillonnage à 128 fois (@fs=44.1, 48 kHz), suréchantillonnage à 64 fois (@fs=88.2, 96 kHz)
2TR OUT DIGITAL 1–2	Dither	On/off Longueur de mot (résolution) 16, 20, 24 bits
	Assignation de sortie	STEREO, BUS1–8, AUX 1–8, CONTROL ROOM, DIRECT OUT 1–48, INSERT OUT (CH 1–48, BUS 1–8, AUX 1–8, STEREO), SOLO OUT, CASCADE OUT (BUS 1–8, AUX 1–8, STEREO, SOLO)
Sorties de carte (SLOT 1–2)	Cartes dispon.	Cartes d'interface numérique optionnelles (séries: MY16, MY8, MY4)
	Routing de sortie	STEREO, BUS1–8, AUX 1–8, SURROUND MONITOR, CONTROL ROOM, DIRECT OUT 1–48, INSERT OUT (CH 1–48, BUS 1–8, AUX 1–8, STEREO), MONITOR MATRIX OUT, SOLO OUT, CASCADE OUT (BUS 1–8, AUX 1–8, STEREO, SOLO)
	Dither	On/off Longueur de mot (résolution) 16/20/24 bits

<b>STEREO</b>	<b>Types de Comp<sup>4</sup></b>	On/off Pre-EQ, Pre-Fader, Post-Fader
	<b>Atténuation</b>	−96.0 à +12.0 dB (pas de 0,1dB)
	<b>Egaliseur</b>	Egalisation paramétrique à 4 bandes (PEQ) <sup>5</sup> On/off
	<b>On/off</b>	—
	<b>Curseur</b>	100-mm, motorisé
	<b>Balance</b>	127 possibilités (gauche= 1–63, centre, droite= 1–63)
	<b>Delay (retard)</b>	0–29100 échantillons
	<b>Indicateur de niveau</b>	Affichage LCD Peak Hold On/off Affichage à 32 segments x2 diodes
	<b>BUS1–8</b>	<b>Types de Comp<sup>4</sup></b>
<b>Atténuation</b>		−96.0 à +12.0 dB (pas de 0,1dB)
<b>Egaliseur</b>		Egalisation paramétrique à 4 bandes (PEQ) <sup>5</sup> On/off
<b>On/off</b>		—
<b>Curseur</b>		100-mm, motorisé
<b>Delay (retard)</b>		0–29100 échantillons
<b>Bus to stereo</b>		Niveau (−∞, −138 dB à 0 dB) On/off Pan: 127 possibilités (gauche= 1–63, centre, droite= 1–63)
<b>Indicateur de niveau</b>		Affichage LCD Peak Hold On/off
<b>AUX1–8</b>		<b>Types de Comp<sup>4</sup></b>
	<b>Atténuation</b>	−96.0 à +12.0 dB (pas de 0,1dB)
	<b>Egaliseur</b>	Egalisation paramétrique à 4 bandes (PEQ) <sup>5</sup> On/off
	<b>On/off</b>	—
	<b>Curseurs</b>	100 mm, motorisés
	<b>Delay (retard)</b>	0–29100 échantillons
	<b>Indicateur de niveau</b>	Affichage LCD Peak Hold On/off
<b>SURROUND MONITOR</b>	<b>Mute</b>	On/off
	<b>Solo</b>	On/off
	<b>Source</b>	BUS1–8, SLOT 1–2
	<b>Monitor à C-R</b>	On/off
	<b>Oscillateur</b>	Bruit rose/500-2 kHz/1 kHz
	<b>Monitor Matrix</b>	6.1→6.1, 6.1→5.1, 6.1→3-1, 6.1→ST, 5.1→5.1, 5.1→3-1, 5.1→ST, 3-1→3-1, 3-1→ST
	<b>Bass Management</b>	5 présélections
	<b>Monitor Align</b>	ATT (−12.0 dB à 12 dB par pas de 0,1dB), Delay (0–30.0 msec par pas de 0,02 msec)
<b>EFFETS INTERNES (EFFECT 1–4)</b>	<b>Bypass</b>	On/off
	<b>Entrées/sorties</b>	8-in, 8-out (EFFECT1): selon le type d'effet 2-in, 2-out (EFFECT2–4): selon le type d'effet
	<b>Provenance</b>	AUX1–8/INSERT OUT/Sortie d'effet (sortie 1, 2 uniquement)
	<b>Destinations 1, 2</b>	Input Patch/Entrée d'effet

Alimentation	USA/Canada	120 V, 60 Hz 135 W
	Autres	220–240 V, 50/60 Hz 135 W
Dimensions	(H x P x L)	200 x 585 x 436 mm Avec le tableau de VU-mètres MB1000 et les panneaux SP1000 installés: 295 x 635 x 486 mm
Poids net		20 kg
Température ambiante (fonctionnement)		10–35°C
Température ambiante (entreposage)		–20–60°C
Accessoires fournis		Cordon d'alimentation, CD-ROM (Studio Manager), Mode d'emploi, Manuel d'installation de Studio Manager
Options		Carte d'interface numérique (séries: MY16, MY8, MY4) BANDEAU DE BARGRAPH MB1000 PANNEAU LATEAUX SP1000 ENSEMBLE DE MONTAGE EN RACK RK1

1. Distorsion harmonique totale (THD) mesurée avec un filtre de 6 dB/octave @ 80 kHz.
2. Bruit & bourdonnement mesurés avec un filtre de 6 dB/octave @ 12.7 kHz, ce qui correspond à un filtre de 20 kHz avec atténuation dB/octave infinie.
3. Gate: Voyez "Paramètres Gate" à la page 328.
4. Comp: Voyez "Paramètres Comp" à la page 329.
5. Comp: Voyez "Paramètres EQ" à la page 328.

### Paramètres EQ

	LOW/HPF	L-MID	H-MID	HIGH /LPF
Q	0.1–10.0 (41 possibilités) correction du grave en plateau; HPF	0.1–10.0 (41 possibilités)		0.1–10.0 (41 possibilités) correction de l'aigu en plateau; LPF
F	21.2 Hz–20 kHz (pas d'1/12ème d'octave)			
G	±18 dB (pas de 0,1dB) HPF: On/off	±18 dB (pas de 0,1dB)		±18 dB (pas de 0,1dB) LPF: On/off

### Paramètres Gate

Gate	Threshold	–54 dB à 0 dB (pas de 0,1 dB)
	Range	–70 dB à 0 dB (pas de 1 dB)
	Attack	0 ms–120 ms (pas de 1 ms)
	Hold	0.02 ms–1.96 s (216 possibilités) @ 48 kHz
		0.02 ms–2.13 s (216 possibilités) @ 44.1 kHz
		0.01 ms–981 ms (216 possibilités) @ 96 kHz
		0.01 ms–1.06 s (216 possibilités) @ 88.2 kHz
	Decay	5 ms–42.3 s (160 possibilités) @ 48 kHz
6 ms–46.0 s (160 possibilités) @ 44.1 kHz		
3 ms–21.1 s (160 possibilités) @ 96 kHz		
3 ms–23.0 s (160 possibilités) @ 88.2 kHz		
Ducking	Threshold	–54 dB à 0 dB (pas de 0,1dB)
	Range	–70 dB à 0 dB (pas de 1 dB)
	Attack	0 ms–120 ms (pas de 1 ms)
	Hold	0.02 ms–1.96 s (216 possibilités) @ 48 kHz
		0.02 ms–2.13 s (216 possibilités) @ 44.1 kHz
		0.01 ms–981 ms (216 possibilités) @ 96 kHz
		0.01 ms–1.06 s (216 possibilités) @ 88.2 kHz
	Decay	5 ms–42.3 s (160 possibilités) @ 48 kHz
6 ms–46.0 s (160 possibilités) @ 44.1 kHz		
3 ms–21.1 s (160 possibilités) @ 96 kHz		
3 ms–23.0 s (160 possibilités) @ 88.2 kHz		



## Paramètres Comp

Compresseur	Threshold	-54 dB à 0 dB (pas de 0,1dB)
	Ratio (x :1)	x=1, 1.1, 1.3, 1.5, 1.7, 2, 2.5, 3, 3.5, 4, 5, 6, 8, 10, 20, ∞ (16 possibilités)
	Niveau de sortie	0 dB à +18 dB (pas de 0,1dB)
	Knee	Hard, 1, 2, 3, 4, 5 (6 possibilités)
	Attack	0-120 ms (pas de 1 ms)
	Release	5 ms-42.3 s (160 possibilités) @ 48 kHz
		6 ms-46.0 s (160 possibilités) @ 44.1 kHz
3 ms-21.1 s (160 possibilités) @ 96 kHz		
3 ms-23.0 s (160 possibilités) @ 88.2 kHz		
Expander	Threshold	-54 dB à 0 dB (pas de 0,1dB)
	Ratio (x :1)	x=1, 1.1, 1.3, 1.5, 1.7, 2, 2.5, 3, 3.5, 4, 5, 6, 8, 10, 20, ∞ (16 possibilités)
	Niveau de sortie	0 dB à +18 dB (pas de 0,1dB)
	Knee	Hard, 1, 2, 3, 4, 5 (6 possibilités)
	Attack	0-120 ms (pas de 1 ms)
	Release	5 ms-42.3 s (160 possibilités) @ 48 kHz
		6 ms-46.0 s (160 possibilités) @ 44.1 kHz
3 ms-21.1 s (160 possibilités) @ 96 kHz		
3 ms-23.0 s (160 possibilités) @ 88.2 kHz		
Compander H	Threshold	-54 dB à 0 dB (pas de 0,1dB)
	Ratio (x :1)	x=1, 1.1, 1.3, 1.5, 1.7, 2, 2.5, 3, 3.5, 4, 5, 6, 8, 10, 20 (15 possibilités)
	Out gain	-18 dB à 0 dB (pas de 0,1dB)
	Width	1 dB-90 dB (pas de 1 dB)
	Attack	0-120 ms (pas de 1 ms)
	Release	5 ms-42.3 s (160 possibilités) @ 48 kHz
		6 ms-46.0 s (160 possibilités) @ 44.1 kHz
3 ms-21.1 s (160 possibilités) @ 96 kHz		
3 ms-23.0 s (160 possibilités) @ 88.2 kHz		
Compander S	Threshold	-54 dB à 0 dB (pas de 0,1dB)
	Ratio (x :1)	x=1, 1.1, 1.3, 1.5, 1.7, 2, 2.5, 3, 3.5, 4, 5, 6, 8, 10, 20 (15 possibilités)
	Niveau de sortie	-18 dB à 0 dB (pas de 0,1dB)
	Width	1-90 dB (pas de 1 dB)
	Attack	0-120 ms (pas de 1 ms)
	Release	5 ms-42.3 s (160 possibilités) @ 48 kHz
		6 ms-46.0 s (160 possibilités) @ 44.1 kHz
3 ms-21.1 s (160 possibilités) @ 96 kHz		
3 ms-23.0 s (160 possibilités) @ 88.2 kHz		

## Bibliothèques (Libraries)

Effets (EFFECT 1–4)	Présélections	52 (EFFECT 2–4: 44)
	Mémoires utilisateur	76
Compresseur	Présélections	36
	Mémoires utilisateur	92
Gate	Présélections	4
	Mémoires utilisateur	124
EQ	Présélections	40
	Mémoires utilisateur	160
Mémoire de canal	Présélections	2
	Mémoires utilisateur	127
Surround Monitor	Présélections	1
	Mémoires utilisateur	32
Input Patch	Présélections	1
	Mémoires utilisateur	32
Output Patch	Présélections	1
	Mémoires utilisateur	32
Bus to Stereo	Présélections	1
	Mémoires utilisateur	32

## Caractéristiques des entrées analogiques

Connexion	PAD	GAIN	Impédance de charge effective	Niveau nominal	Niveau d'entrée			Type de connecteur
					Sensibilité <sup>1</sup>	Nominal	Max. avant distorsion	
INPUT 1–16	0	–60 dB	3k Ω	50–600 Ω micro & 600 Ω ligne	–70 dB (0.245 mV)	–60 dB (0.775 mV)	–40 dB (7.75 mV)	XLR-3-31 (symétrique) <sup>2</sup>
		–16 dB			–26 dB (38.8 mV)	–16 dB (0.123 V)	+4 dB (1.23 V)	
	20	–6 dB (388 mV)			+4 dB (1.23 V)	+24 dB (12.28 V)		
OMNI IN 1–4	—	—	10k Ω	600 Ω ligne	+4 dB (1.23 V)	+4 dB (1.23 V)	+24 dB (12.28 V)	

1. La "sensibilité" représente le niveau minimal avec lequel un niveau de sortie de +4 dB (1.23 V) ou le niveau nominal de sortie avec amplification maximale de l'entrée (toutes les commandes de niveau au maximum)
2. Les connecteurs XLR-3-31 sont toujours symétriques (1= masse, 2= chaud, 3= froid).

Lorsque les valeurs en dB représentent une tension précise, 0 dB correspond à 0,775Vrms.

Tous les convertisseurs A/N des entrées (INPUT 1–16, OMNI INPUT 1–4, TALKBACK): linéaires à 24 bits avec suréchantillonnage à 128 fois. (@fs=44.1, 48 kHz)

+48 V (alimentation fantôme) disponible individuellement pour chaque connecteur XLR CH INPUT (1–16).

## Caractéristiques des sorties analogiques

Connexion	Impédance de source effective	Niveau nominal	Niveau de sortie		Type de connecteur
			Nominal	Max. avant distorsion	
OMNI OUT 1–12	150 Ω	600 Ω ligne	+4 dB (1.23 V)	+24 dB (12.28 V)	XLR-3-32 (symétrique) <sup>1</sup>
PHONES	100 Ω	8 Ω Casque	4 mW	25 mW	Jack stéréo (TRS) (asymétrique) <sup>2</sup>
		40 Ω Casque	12 mW	75 mW	

1. Les connecteurs XLR-3-32 sont toujours symétriques (1= masse, 2= chaud, 3= froid).
2. Le jack PHONES (stéréo) est asymétrique (pointe= gauche, anneau= droite, gaine= masse).

Lorsque les valeurs en dB représentent une tension précise, 0dB correspond à 0,775Vrms.

Tous les convertisseurs N/A des sorties (OMINI OUT 1–12, PHONES): 24 bits, suréchantillonnage à 128 fois. (@fs=44.1, 48 kHz)

## Caractéristiques des entrées numériques

Connexion	Format	Mot	Niveau	Type de connecteur	
2TR IN DIGITAL	1	AES/EBU	24 bits	RS422	XLR-3-31 (symétrique) <sup>1</sup>
	2	IEC-60958	24 bits	0.5 Vpp/75 Ω	RCA/Cinch

1. Les connecteurs XLR-3-31 sont toujours symétriques (1= masse, 2= chaud, 3= froid).

## Caractéristiques des sorties numériques

Connexion	Format	Mot	Niveau	Type de connecteur	
2TR OUT DIGITAL	1	AES/EBU <sup>1</sup> Professionnel	24 bits <sup>2</sup>	RS422	XLR-3-32 (symétrique) <sup>3</sup>
	2	IEC-60958 <sup>4</sup> Consumer	24 bits <sup>2</sup>	0.5V pp/75 Ω	RCA/Cinch

1. Statut de canal de 2TR OUT DIGITAL 1:

Type: PCM linéaire

Emphasis: Non

Fréq. d'échant.: Dépend de la configuration interne

2. Dither: Longueur de mot (résolution) 16/20/24 bits.

3. Les connecteurs XLR-3-32 sont toujours symétriques (1= masse, 2= chaud, 3= froid).

4. Statut de canal de 2TR OUT DIGITAL 2:

Type: PCM linéaire

Catégorie: Mélangeur de signaux numériques

Protégé: Non

Emphasis: Non

Précision synchro.: Level II (1000 ppm)

Fréq. d'échant.: Dépend de la configuration interne

## Caractéristiques des fentes pour cartes (Slots 1–2)

Il est possible de brancher une carte d'interface numérique à chaque SLOT mais SLOT 1 dispose d'une interface série.

Fabricant	Modèle	Fonction	Entrées	Sorties <sup>1</sup>	Format	Résolution	Fréquence	Nombre de cartes utilisables	Remarques
Yamaha	MY8-AT	Digital I/O	8	8	ADAT	24 bits	44.1/48 kHz	2	Capable de gérer les signaux 24 bits/ 96 kHz avec le mode Double Channel
	MY16-AT	Digital I/O	16	16	ADAT	24 bits	44.1/48 kHz	2	Capable de gérer les signaux 24 bits/ 96 kHz avec le mode Double Channel
	MY8-TD	Digital I/O	8	8	TASCAM	24 bits	44.1/48 kHz	2	Capable de gérer les signaux 24 bits/ 96 kHz avec le mode Double Channel
	MY8-AE	Digital I/O	8	8	AES/EBU	24 bits	44.1/48 kHz	2	Capable de gérer les signaux 24 bits/ 96 kHz avec le mode Double Channel
	MY8-AE96S	Digital I/O	8	8	AES/EBU	24 bits	44.1/48/88.2/96 kHz	2	Convertisseur de fréquence d'échantillonnage pour l'entrée
	MY8-AE96	Digital I/O	8	8	AES/EBU	24 bits	44.1/48/88.2/96 kHz	2	
	MY4-AD	ANALOG IN	4	—	—	24 bits	44.1/48 kHz	2	
	MY8-AD	ANALOG IN	8	—	—	20 bits	44.1/48 kHz	2	
	MY8-AD24	ANALOG IN	8	—	—	24 bits	44.1/48 kHz	2	
	MY8-AD96	ANALOG IN	8	—	—	24 bits	44.1/48/88.2/96 kHz	2	
	MY4-DA	ANALOG OUT	—	4	—	20 bits	44.1/48 kHz	2	
	MY8-DA96	ANALOG OUT	—	8	—	24 bits	44.1/48/88.2/96 kHz	2	
	MY8-mLAN	mLAN Interface	8	8	IEEE1394	24 bits	44.1/48 kHz	2	Maximum 5 nodes
Waves	Y56K	Effets & I/O	8	8	ADAT	24 bits	44.1/48 kHz	1	
Apogee	AP8AD	ANALOG IN	8	—	—	24 bits	44.1/48/88.2/96 kHz	2	4ch @fs=88.2, 96 kHz
	AP8DA	ANALOG OUT	—	8	—	24 bits	44.1/48/88.2/96 kHz	2	4ch @fs=88.2, 96 kHz

1. Disponibles avec STEREO/BUS/AUX/DIRECT/EXT INSERT/SURROUND MONITOR/CR MONITOR.  
Le nombre exact dépend du type de cartes utilisées.

## Caractéristiques des entrées/sorties de contrôle

Connexion		Format	Niveau	Type de connecteur de la DM1000
TO HOST USB		USB	0 V–3.3 V	B type USB
MIDI	IN <sup>1</sup>	MIDI	—	DIN 5P
	OUT	MIDI	—	DIN 5P
TIME CODE INPUT		SMPTE	Niveau nominal –10 dB/10k Ω	XLR-3-31 (symétrique) <sup>2</sup>
WORD CLOCK	IN	—	TTL/75 Ω	BNC
	OUT	—	TTL/75 Ω	BNC
CONTROL		—	C-MOS IN, collecteur OUT ouvert, 1 broche: 150mA, 8 broches: total de 500mA	D-SUB 25P (femelle)
REMOTE		—	RS422	D-SUB 9P (melle)
METER		—	RS422	D-SUB 15P (femelle)

1. Le port MIDI IN peut servir pour la réception du signal TIME CODE IN MTC.
2. Les connecteurs XLR-3-31 sont toujours symétriques (1= masse, 2= chaud, 3= froid).

## Connecteur REMOTE

Broche	Signal	Broche	Signal
1	GND	6	RX+/GND <sup>1</sup>
2	RX-/RX- <sup>1</sup>	7	RTS/RX+ <sup>1</sup>
3	TX-/TX+ <sup>1</sup>	8	CTS/TX- <sup>1</sup>
4	TX+/GND <sup>1</sup>	9	GND
5	N.C.		

1. RS422 (pour AD824)/Protocole SONY à 9 broches (P2)

## Connecteur CONTROL

Broche	Signal	Broche	Signal
1	GPO0	14	GPO1
2	GPO2	15	GPO3
3	GPO4	16	GPO5
4	GPO6	17	GPO7
5	GND	18	GND
6	GND	19	GND
7	GND	20	GND
8	GND	21	+5V
9	+5V	22	GPI0
10	GPI1	23	GPI2
11	GPI3	24	N.C.
12	N.C.	25	N.C.
13	N.C.		

## Dimensions

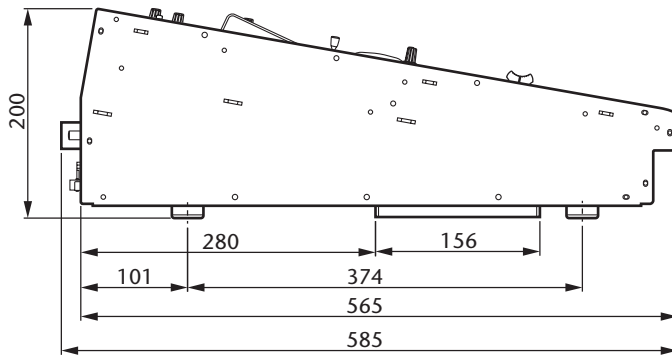
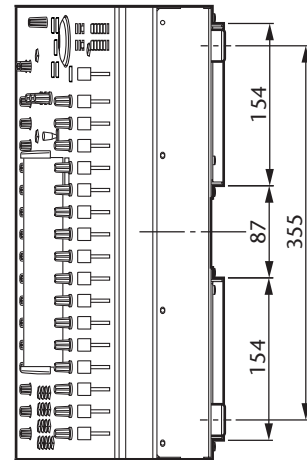
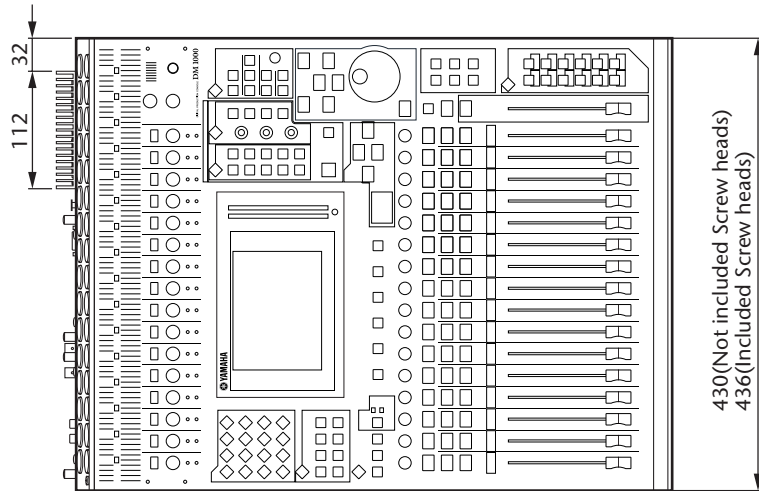

Unité: mm

## Dimensions avec le MB1000 et les SP1000 installés:

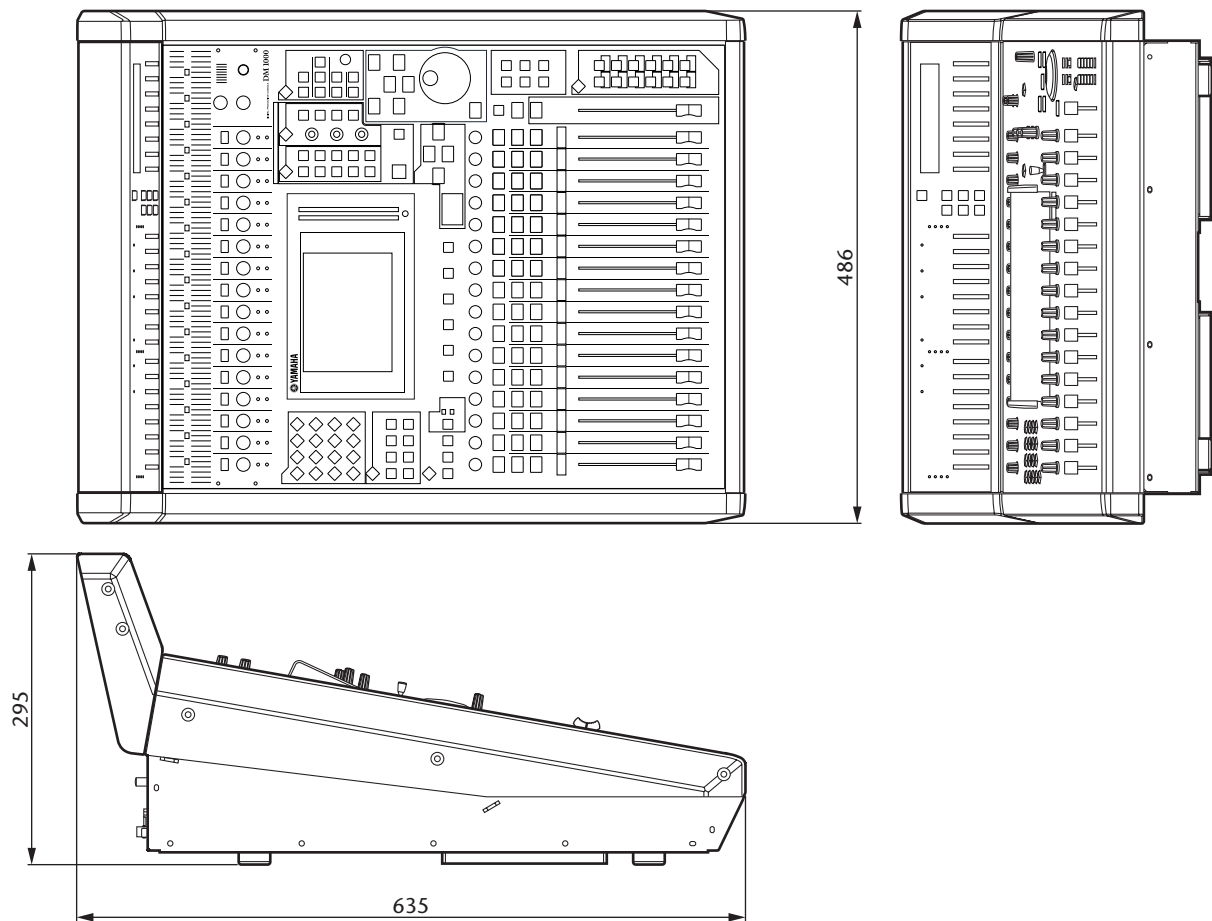

Unité: mm

Les caractéristiques techniques et les descriptions du mode d'emploi ne sont données que pour information. Yamaha Corp. se réserve le droit de changer ou modifier les produits et leurs caractéristiques techniques à tout moment sans aucun avis. Du fait que les caractéristiques techniques, les équipements et les options peuvent différer d'un pays à l'autre, adressez-vous au distributeur Yamaha le plus proche.

Pour le modèle européen:

Informations pour l'acquéreur/utilisateur spécifiées dans EN55103-1 et EN55103-2.

Courant de démarrage: 28 A

Environnement conforme: E1, E2, E3 et E4

# Appendice C: MIDI

## Assignation des mémoires de scènes aux programmes MIDI

No. de programme	Scène usine	Nouvelle assign.
1	01	
2	02	
3	03	
4	04	
5	05	
6	06	
7	07	
8	08	
9	09	
10	10	
11	11	
12	12	
13	13	
14	14	
15	15	
16	16	
17	17	
18	18	
19	19	
20	20	
21	21	
22	22	
23	23	
24	24	
25	25	
26	26	
27	27	
28	28	
29	29	
30	30	
31	31	
32	32	
33	33	
34	34	
35	35	
36	36	
37	37	
38	38	
39	39	
40	40	
41	41	
42	42	
43	43	

No. de programme	Scène usine	Nouvelle assign.
44	44	
45	45	
46	46	
47	47	
48	48	
49	49	
50	50	
51	51	
52	52	
53	53	
54	54	
55	55	
56	56	
57	57	
58	58	
59	59	
60	60	
61	61	
62	62	
63	63	
64	64	
65	65	
66	66	
67	67	
68	68	
69	69	
70	70	
71	71	
72	72	
73	73	
74	74	
75	75	
76	76	
77	77	
78	78	
79	79	
80	80	
81	81	
82	82	
83	83	
84	84	
85	85	
86	86	

No. de programme	Scène usine	Nouvelle assign.
87	87	
88	88	
89	89	
90	90	
91	91	
92	92	
93	93	
94	94	
95	95	
96	96	
97	97	
98	98	
99	99	
100	00	
101	—	
102	—	
103	—	
104	—	
105	—	
106	—	
107	—	
108	—	
109	—	
110	—	
111	—	
112	—	
113	—	
114	—	
115	—	
116	—	
117	—	
118	—	
119	—	
120	—	
121	—	
122	—	
123	—	
124	—	
125	—	
126	—	
127	—	
128	—	



## Assignation usine des paramètres aux numéros CC

### CHANNEL1

#	High	Mid	Low
0	NO ASSIGN		
1	FADER H	CHANNEL	INPUT1
2	FADER H	CHANNEL	INPUT2
3	FADER H	CHANNEL	INPUT3
4	FADER H	CHANNEL	INPUT4
5	FADER H	CHANNEL	INPUT5
6	FADER H	CHANNEL	INPUT6
7	FADER H	CHANNEL	INPUT7
8	FADER H	CHANNEL	INPUT8
9	FADER H	CHANNEL	INPUT9
10	FADER H	CHANNEL	INPUT10
11	FADER H	CHANNEL	INPUT11
12	FADER H	CHANNEL	INPUT12
13	FADER H	CHANNEL	INPUT13
14	FADER H	CHANNEL	INPUT14
15	FADER H	CHANNEL	INPUT15
16	FADER H	CHANNEL	INPUT16
17	FADER H	CHANNEL	INPUT17
18	FADER H	CHANNEL	INPUT18
19	FADER H	CHANNEL	INPUT19
20	FADER H	CHANNEL	INPUT20
21	FADER H	CHANNEL	INPUT21
22	FADER H	CHANNEL	INPUT22
23	FADER H	CHANNEL	INPUT23
24	FADER H	CHANNEL	INPUT24
25	FADER H	MASTER	BUS1
26	FADER H	MASTER	BUS2
27	FADER H	MASTER	BUS3
28	FADER H	MASTER	BUS4
29	NO ASSIGN		
30	FADER H	MASTER	STEREO
31	NO ASSIGN		
32	NO ASSIGN		
33	FADER L	CHANNEL	INPUT1
34	FADER L	CHANNEL	INPUT2
35	FADER L	CHANNEL	INPUT3
36	FADER L	CHANNEL	INPUT4
37	FADER L	CHANNEL	INPUT5
38	FADER L	CHANNEL	INPUT6
39	FADER L	CHANNEL	INPUT7
40	FADER L	CHANNEL	INPUT8
41	FADER L	CHANNEL	INPUT9
42	FADER L	CHANNEL	INPUT10
43	FADER L	CHANNEL	INPUT11
44	FADER L	CHANNEL	INPUT12
45	FADER L	CHANNEL	INPUT13
46	FADER L	CHANNEL	INPUT14
47	FADER L	CHANNEL	INPUT15
48	FADER L	CHANNEL	INPUT16
49	FADER L	CHANNEL	INPUT17
50	FADER L	CHANNEL	INPUT18
51	FADER L	CHANNEL	INPUT19
52	FADER L	CHANNEL	INPUT20
53	FADER L	CHANNEL	INPUT21
54	FADER L	CHANNEL	INPUT22
55	FADER L	CHANNEL	INPUT23
56	FADER L	CHANNEL	INPUT24

#	High	Mid	Low
57	FADER L	MASTER	BUS1
58	FADER L	MASTER	BUS2
59	FADER L	MASTER	BUS3
60	FADER L	MASTER	BUS4
61	NO ASSIGN		
62	FADER L	MASTER	STEREO
63	NO ASSIGN		
64	ON	CHANNEL	INPUT1
65	ON	CHANNEL	INPUT2
66	ON	CHANNEL	INPUT3
67	ON	CHANNEL	INPUT4
68	ON	CHANNEL	INPUT5
69	ON	CHANNEL	INPUT6
70	ON	CHANNEL	INPUT7
71	ON	CHANNEL	INPUT8
72	ON	CHANNEL	INPUT9
73	ON	CHANNEL	INPUT10
74	ON	CHANNEL	INPUT11
75	ON	CHANNEL	INPUT12
76	ON	CHANNEL	INPUT13
77	ON	CHANNEL	INPUT14
78	ON	CHANNEL	INPUT15
79	ON	CHANNEL	INPUT16
80	ON	CHANNEL	INPUT17
81	ON	CHANNEL	INPUT18
82	ON	CHANNEL	INPUT19
83	ON	CHANNEL	INPUT20
84	ON	CHANNEL	INPUT21
85	ON	CHANNEL	INPUT22
86	ON	CHANNEL	INPUT23
87	ON	CHANNEL	INPUT24
88	NO ASSIGN		
89	PAN	CHANNEL	INPUT1
90	PAN	CHANNEL	INPUT2
91	PAN	CHANNEL	INPUT3
92	PAN	CHANNEL	INPUT4
93	PAN	CHANNEL	INPUT5
94	PAN	CHANNEL	INPUT6
95	PAN	CHANNEL	INPUT7
102	PAN	CHANNEL	INPUT8
103	PAN	CHANNEL	INPUT9
104	PAN	CHANNEL	INPUT10
105	PAN	CHANNEL	INPUT11
106	PAN	CHANNEL	INPUT12
107	PAN	CHANNEL	INPUT13
108	PAN	CHANNEL	INPUT14
109	PAN	CHANNEL	INPUT15
110	PAN	CHANNEL	INPUT16
111	PAN	CHANNEL	INPUT17
112	PAN	CHANNEL	INPUT18
113	PAN	CHANNEL	INPUT19
114	PAN	CHANNEL	INPUT20
115	PAN	CHANNEL	INPUT21
116	PAN	CHANNEL	INPUT22
117	PAN	CHANNEL	INPUT23
118	PAN	CHANNEL	INPUT24
119	NO ASSIGN		

## CHANNEL2

#	High	Mid	Low
0	NO ASSIGN		
1	FADER H	CHANNEL	INPUT25
2	FADER H	CHANNEL	INPUT26
3	FADER H	CHANNEL	INPUT27
4	FADER H	CHANNEL	INPUT28
5	FADER H	CHANNEL	INPUT29
6	FADER H	CHANNEL	INPUT30
7	FADER H	CHANNEL	INPUT31
8	FADER H	CHANNEL	INPUT32
9	FADER H	CHANNEL	INPUT33
10	FADER H	CHANNEL	INPUT34
11	FADER H	CHANNEL	INPUT35
12	FADER H	CHANNEL	INPUT36
13	FADER H	CHANNEL	INPUT37
14	FADER H	CHANNEL	INPUT38
15	FADER H	CHANNEL	INPUT39
16	FADER H	CHANNEL	INPUT40
17	FADER H	CHANNEL	INPUT41
18	FADER H	CHANNEL	INPUT42
19	FADER H	CHANNEL	INPUT43
20	FADER H	CHANNEL	INPUT44
21	FADER H	CHANNEL	INPUT45
22	FADER H	CHANNEL	INPUT46
23	FADER H	CHANNEL	INPUT47
24	FADER H	CHANNEL	INPUT48
25	FADER H	MASTER	BUS5
26	FADER H	MASTER	BUS6
27	FADER H	MASTER	BUS7
28	FADER H	MASTER	BUS8
29	NO ASSIGN		
30	ON	MASTER	STEREO
31	NO ASSIGN		
32	NO ASSIGN		
33	FADER L	CHANNEL	INPUT25
34	FADER L	CHANNEL	INPUT26
35	FADER L	CHANNEL	INPUT27
36	FADER L	CHANNEL	INPUT28
37	FADER L	CHANNEL	INPUT29
38	FADER L	CHANNEL	INPUT30
39	FADER L	CHANNEL	INPUT31
40	FADER L	CHANNEL	INPUT32
41	FADER L	CHANNEL	INPUT33
42	FADER L	CHANNEL	INPUT34
43	FADER L	CHANNEL	INPUT35
44	FADER L	CHANNEL	INPUT36
45	FADER L	CHANNEL	INPUT37
46	FADER L	CHANNEL	INPUT38
47	FADER L	CHANNEL	INPUT39
48	FADER L	CHANNEL	INPUT40
49	FADER L	CHANNEL	INPUT41
50	FADER L	CHANNEL	INPUT42
51	FADER L	CHANNEL	INPUT43
52	FADER L	CHANNEL	INPUT44
53	FADER L	CHANNEL	INPUT45
54	FADER L	CHANNEL	INPUT46
55	FADER L	CHANNEL	INPUT47
56	FADER L	CHANNEL	INPUT48
57	FADER L	MASTER	BUS5
58	FADER L	MASTER	BUS6

#	High	Mid	Low
59	FADER L	MASTER	BUS7
60	FADER L	MASTER	BUS8
61	NO ASSIGN		
62	BALANCE	MASTER	STEREO
63	NO ASSIGN		
64	ON	CHANNEL	INPUT25
65	ON	CHANNEL	INPUT26
66	ON	CHANNEL	INPUT27
67	ON	CHANNEL	INPUT28
68	ON	CHANNEL	INPUT29
69	ON	CHANNEL	INPUT30
70	ON	CHANNEL	INPUT31
71	ON	CHANNEL	INPUT32
72	ON	CHANNEL	INPUT33
73	ON	CHANNEL	INPUT34
74	ON	CHANNEL	INPUT35
75	ON	CHANNEL	INPUT36
76	ON	CHANNEL	INPUT37
77	ON	CHANNEL	INPUT38
78	ON	CHANNEL	INPUT39
79	ON	CHANNEL	INPUT40
80	ON	CHANNEL	INPUT41
81	ON	CHANNEL	INPUT42
82	ON	CHANNEL	INPUT43
83	ON	CHANNEL	INPUT44
84	ON	CHANNEL	INPUT45
85	ON	CHANNEL	INPUT46
86	ON	CHANNEL	INPUT47
87	ON	CHANNEL	INPUT48
88	NO ASSIGN		
89	PAN	CHANNEL	INPUT25
90	PAN	CHANNEL	INPUT26
91	PAN	CHANNEL	INPUT27
92	PAN	CHANNEL	INPUT28
93	PAN	CHANNEL	INPUT29
94	PAN	CHANNEL	INPUT30
95	PAN	CHANNEL	INPUT31
102	PAN	CHANNEL	INPUT32
103	PAN	CHANNEL	INPUT33
104	PAN	CHANNEL	INPUT34
105	PAN	CHANNEL	INPUT35
106	PAN	CHANNEL	INPUT36
107	PAN	CHANNEL	INPUT37
108	PAN	CHANNEL	INPUT38
109	PAN	CHANNEL	INPUT39
110	PAN	CHANNEL	INPUT40
111	PAN	CHANNEL	INPUT41
112	PAN	CHANNEL	INPUT42
113	PAN	CHANNEL	INPUT43
114	PAN	CHANNEL	INPUT44
115	PAN	CHANNEL	INPUT45
116	PAN	CHANNEL	INPUT46
117	PAN	CHANNEL	INPUT47
118	PAN	CHANNEL	INPUT48
119	NO ASSIGN		

**CHANNEL3**

#	High	Mid	Low
0	NO ASSIGN		
1	EQ	G LOW H	INPUT1
2	EQ	G LOW H	INPUT2
3	EQ	G LOW H	INPUT3
4	EQ	G LOW H	INPUT4
5	EQ	G LOW H	INPUT5
6	EQ	G LOW H	INPUT6
7	EQ	G LOW H	INPUT7
8	EQ	G LOW H	INPUT8
9	EQ	G LOW H	INPUT9
10	EQ	G LOW H	INPUT10
11	EQ	G LOW H	INPUT11
12	EQ	G LOW H	INPUT12
13	EQ	G LOW H	INPUT13
14	EQ	G LOW H	INPUT14
15	EQ	G LOW H	INPUT15
16	EQ	G LOW H	INPUT16
17	EQ	G LOW H	INPUT17
18	EQ	G LOW H	INPUT18
19	EQ	G LOW H	INPUT19
20	EQ	G LOW H	INPUT20
21	EQ	G LOW H	INPUT21
22	EQ	G LOW H	INPUT22
23	EQ	G LOW H	INPUT23
24	EQ	G LOW H	INPUT24
25	FADER H	MASTER	AUX1
26	FADER H	MASTER	AUX2
27	FADER H	MASTER	AUX3
28	FADER H	MASTER	AUX4
29	NO ASSIGN		
30	NO ASSIGN		
31	NO ASSIGN		
32	NO ASSIGN		
33	EQ	G LOW L	INPUT1
34	EQ	G LOW L	INPUT2
35	EQ	G LOW L	INPUT3
36	EQ	G LOW L	INPUT4
37	EQ	G LOW L	INPUT5
38	EQ	G LOW L	INPUT6
39	EQ	G LOW L	INPUT7
40	EQ	G LOW L	INPUT8
41	EQ	G LOW L	INPUT9
42	EQ	G LOW L	INPUT10
43	EQ	G LOW L	INPUT11
44	EQ	G LOW L	INPUT12
45	EQ	G LOW L	INPUT13
46	EQ	G LOW L	INPUT14
47	EQ	G LOW L	INPUT15
48	EQ	G LOW L	INPUT16
49	EQ	G LOW L	INPUT17
50	EQ	G LOW L	INPUT18
51	EQ	G LOW L	INPUT19
52	EQ	G LOW L	INPUT20
53	EQ	G LOW L	INPUT21
54	EQ	G LOW L	INPUT22
55	EQ	G LOW L	INPUT23
56	EQ	G LOW L	INPUT24
57	FADER L	MASTER	AUX1
58	FADER L	MASTER	AUX2

#	High	Mid	Low
59	FADER L	MASTER	AUX3
60	FADER L	MASTER	AUX4
61	NO ASSIGN		
62	NO ASSIGN		
63	NO ASSIGN		
64	EQ	F LOW	INPUT1
65	EQ	F LOW	INPUT2
66	EQ	F LOW	INPUT3
67	EQ	F LOW	INPUT4
68	EQ	F LOW	INPUT5
69	EQ	F LOW	INPUT6
70	EQ	F LOW	INPUT7
71	EQ	F LOW	INPUT8
72	EQ	F LOW	INPUT9
73	EQ	F LOW	INPUT10
74	EQ	F LOW	INPUT11
75	EQ	F LOW	INPUT12
76	EQ	F LOW	INPUT13
77	EQ	F LOW	INPUT14
78	EQ	F LOW	INPUT15
79	EQ	F LOW	INPUT16
80	EQ	F LOW	INPUT17
81	EQ	F LOW	INPUT18
82	EQ	F LOW	INPUT19
83	EQ	F LOW	INPUT20
84	EQ	F LOW	INPUT21
85	EQ	F LOW	INPUT22
86	EQ	F LOW	INPUT23
87	EQ	F LOW	INPUT24
88	NO ASSIGN		
89	EQ	Q LOW	INPUT1
90	EQ	Q LOW	INPUT2
91	EQ	Q LOW	INPUT3
92	EQ	Q LOW	INPUT4
93	EQ	Q LOW	INPUT5
94	EQ	Q LOW	INPUT6
95	EQ	Q LOW	INPUT7
102	EQ	Q LOW	INPUT8
103	EQ	Q LOW	INPUT9
104	EQ	Q LOW	INPUT10
105	EQ	Q LOW	INPUT11
106	EQ	Q LOW	INPUT12
107	EQ	Q LOW	INPUT13
108	EQ	Q LOW	INPUT14
109	EQ	Q LOW	INPUT15
110	EQ	Q LOW	INPUT16
111	EQ	Q LOW	INPUT17
112	EQ	Q LOW	INPUT18
113	EQ	Q LOW	INPUT19
114	EQ	Q LOW	INPUT20
115	EQ	Q LOW	INPUT21
116	EQ	Q LOW	INPUT22
117	EQ	Q LOW	INPUT23
118	EQ	Q LOW	INPUT24
119	NO ASSIGN		

## CHANNEL4

#	High	Mid	Low
0	NO ASSIGN		
1	EQ	G LOW H	INPUT25
2	EQ	G LOW H	INPUT26
3	EQ	G LOW H	INPUT27
4	EQ	G LOW H	INPUT28
5	EQ	G LOW H	INPUT29
6	EQ	G LOW H	INPUT30
7	EQ	G LOW H	INPUT31
8	EQ	G LOW H	INPUT32
9	EQ	G LOW H	INPUT33
10	EQ	G LOW H	INPUT34
11	EQ	G LOW H	INPUT35
12	EQ	G LOW H	INPUT36
13	EQ	G LOW H	INPUT37
14	EQ	G LOW H	INPUT38
15	EQ	G LOW H	INPUT39
16	EQ	G LOW H	INPUT40
17	EQ	G LOW H	INPUT41
18	EQ	G LOW H	INPUT42
19	EQ	G LOW H	INPUT43
20	EQ	G LOW H	INPUT44
21	EQ	G LOW H	INPUT45
22	EQ	G LOW H	INPUT46
23	EQ	G LOW H	INPUT47
24	EQ	G LOW H	INPUT48
25	FADER H	MASTER	AUX5
26	FADER H	MASTER	AUX6
27	FADER H	MASTER	AUX7
28	FADER H	MASTER	AUX8
29	NO ASSIGN		
30	NO ASSIGN		
31	NO ASSIGN		
32	NO ASSIGN		
33	EQ	G LOW L	INPUT25
34	EQ	G LOW L	INPUT26
35	EQ	G LOW L	INPUT27
36	EQ	G LOW L	INPUT28
37	EQ	G LOW L	INPUT29
38	EQ	G LOW L	INPUT30
39	EQ	G LOW L	INPUT31
40	EQ	G LOW L	INPUT32
41	EQ	G LOW L	INPUT33
42	EQ	G LOW L	INPUT34
43	EQ	G LOW L	INPUT35
44	EQ	G LOW L	INPUT36
45	EQ	G LOW L	INPUT37
46	EQ	G LOW L	INPUT38
47	EQ	G LOW L	INPUT39
48	EQ	G LOW L	INPUT40
49	EQ	G LOW L	INPUT41
50	EQ	G LOW L	INPUT42
51	EQ	G LOW L	INPUT43
52	EQ	G LOW L	INPUT44
53	EQ	G LOW L	INPUT45
54	EQ	G LOW L	INPUT46
55	EQ	G LOW L	INPUT47
56	EQ	G LOW L	INPUT48
57	FADER L	MASTER	AUX5
58	FADER L	MASTER	AUX6

#	High	Mid	Low
59	FADER L	MASTER	AUX7
60	FADER L	MASTER	AUX8
61	NO ASSIGN		
62	NO ASSIGN		
63	NO ASSIGN		
64	EQ	F LOW	INPUT25
65	EQ	F LOW	INPUT26
66	EQ	F LOW	INPUT27
67	EQ	F LOW	INPUT28
68	EQ	F LOW	INPUT29
69	EQ	F LOW	INPUT30
70	EQ	F LOW	INPUT31
71	EQ	F LOW	INPUT32
72	EQ	F LOW	INPUT33
73	EQ	F LOW	INPUT34
74	EQ	F LOW	INPUT35
75	EQ	F LOW	INPUT36
76	EQ	F LOW	INPUT37
77	EQ	F LOW	INPUT38
78	EQ	F LOW	INPUT39
79	EQ	F LOW	INPUT40
80	EQ	F LOW	INPUT41
81	EQ	F LOW	INPUT42
82	EQ	F LOW	INPUT43
83	EQ	F LOW	INPUT44
84	EQ	F LOW	INPUT45
85	EQ	F LOW	INPUT46
86	EQ	F LOW	INPUT47
87	EQ	F LOW	INPUT48
88	NO ASSIGN		
89	EQ	Q LOW	INPUT25
90	EQ	Q LOW	INPUT26
91	EQ	Q LOW	INPUT27
92	EQ	Q LOW	INPUT28
93	EQ	Q LOW	INPUT29
94	EQ	Q LOW	INPUT30
95	EQ	Q LOW	INPUT31
102	EQ	Q LOW	INPUT32
103	EQ	Q LOW	INPUT33
104	EQ	Q LOW	INPUT34
105	EQ	Q LOW	INPUT35
106	EQ	Q LOW	INPUT36
107	EQ	Q LOW	INPUT37
108	EQ	Q LOW	INPUT38
109	EQ	Q LOW	INPUT39
110	EQ	Q LOW	INPUT40
111	EQ	Q LOW	INPUT41
112	EQ	Q LOW	INPUT42
113	EQ	Q LOW	INPUT43
114	EQ	Q LOW	INPUT44
115	EQ	Q LOW	INPUT45
116	EQ	Q LOW	INPUT46
117	EQ	Q LOW	INPUT47
118	EQ	Q LOW	INPUT48
119	NO ASSIGN		

**CHANNELS**

#	High	Mid	Low
0	NO ASSIGN		
1	EQ	G LO-MID H	INPUT1
2	EQ	G LO-MID H	INPUT2
3	EQ	G LO-MID H	INPUT3
4	EQ	G LO-MID H	INPUT4
5	EQ	G LO-MID H	INPUT5
6	EQ	G LO-MID H	INPUT6
7	EQ	G LO-MID H	INPUT7
8	EQ	G LO-MID H	INPUT8
9	EQ	G LO-MID H	INPUT9
10	EQ	G LO-MID H	INPUT10
11	EQ	G LO-MID H	INPUT11
12	EQ	G LO-MID H	INPUT12
13	EQ	G LO-MID H	INPUT13
14	EQ	G LO-MID H	INPUT14
15	EQ	G LO-MID H	INPUT15
16	EQ	G LO-MID H	INPUT16
17	EQ	G LO-MID H	INPUT17
18	EQ	G LO-MID H	INPUT18
19	EQ	G LO-MID H	INPUT19
20	EQ	G LO-MID H	INPUT20
21	EQ	G LO-MID H	INPUT21
22	EQ	G LO-MID H	INPUT22
23	EQ	G LO-MID H	INPUT23
24	EQ	G LO-MID H	INPUT24
25	ON	MASTER	BUS1
26	ON	MASTER	BUS2
27	ON	MASTER	BUS3
28	ON	MASTER	BUS4
29	NO ASSIGN		
30	NO ASSIGN		
31	NO ASSIGN		
32	NO ASSIGN		
33	EQ	G LO-MID L	INPUT1
34	EQ	G LO-MID L	INPUT2
35	EQ	G LO-MID L	INPUT3
36	EQ	G LO-MID L	INPUT4
37	EQ	G LO-MID L	INPUT5
38	EQ	G LO-MID L	INPUT6
39	EQ	G LO-MID L	INPUT7
40	EQ	G LO-MID L	INPUT8
41	EQ	G LO-MID L	INPUT9
42	EQ	G LO-MID L	INPUT10
43	EQ	G LO-MID L	INPUT11
44	EQ	G LO-MID L	INPUT12
45	EQ	G LO-MID L	INPUT13
46	EQ	G LO-MID L	INPUT14
47	EQ	G LO-MID L	INPUT15
48	EQ	G LO-MID L	INPUT16
49	EQ	G LO-MID L	INPUT17
50	EQ	G LO-MID L	INPUT18
51	EQ	G LO-MID L	INPUT19
52	EQ	G LO-MID L	INPUT20
53	EQ	G LO-MID L	INPUT21
54	EQ	G LO-MID L	INPUT22
55	EQ	G LO-MID L	INPUT23
56	EQ	G LO-MID L	INPUT24
57	ON	MASTER	BUS5
58	ON	MASTER	BUS6

#	High	Mid	Low
59	ON	MASTER	BUS7
60	ON	MASTER	BUS8
61	NO ASSIGN		
62	NO ASSIGN		
63	NO ASSIGN		
64	EQ	F LO-MID	INPUT1
65	EQ	F LO-MID	INPUT2
66	EQ	F LO-MID	INPUT3
67	EQ	F LO-MID	INPUT4
68	EQ	F LO-MID	INPUT5
69	EQ	F LO-MID	INPUT6
70	EQ	F LO-MID	INPUT7
71	EQ	F LO-MID	INPUT8
72	EQ	F LO-MID	INPUT9
73	EQ	F LO-MID	INPUT10
74	EQ	F LO-MID	INPUT11
75	EQ	F LO-MID	INPUT12
76	EQ	F LO-MID	INPUT13
77	EQ	F LO-MID	INPUT14
78	EQ	F LO-MID	INPUT15
79	EQ	F LO-MID	INPUT16
80	EQ	F LO-MID	INPUT17
81	EQ	F LO-MID	INPUT18
82	EQ	F LO-MID	INPUT19
83	EQ	F LO-MID	INPUT20
84	EQ	F LO-MID	INPUT21
85	EQ	F LO-MID	INPUT22
86	EQ	F LO-MID	INPUT23
87	EQ	F LO-MID	INPUT24
88	NO ASSIGN		
89	EQ	Q LO-MID	INPUT1
90	EQ	Q LO-MID	INPUT2
91	EQ	Q LO-MID	INPUT3
92	EQ	Q LO-MID	INPUT4
93	EQ	Q LO-MID	INPUT5
94	EQ	Q LO-MID	INPUT6
95	EQ	Q LO-MID	INPUT7
102	EQ	Q LO-MID	INPUT8
103	EQ	Q LO-MID	INPUT9
104	EQ	Q LO-MID	INPUT10
105	EQ	Q LO-MID	INPUT11
106	EQ	Q LO-MID	INPUT12
107	EQ	Q LO-MID	INPUT13
108	EQ	Q LO-MID	INPUT14
109	EQ	Q LO-MID	INPUT15
110	EQ	Q LO-MID	INPUT16
111	EQ	Q LO-MID	INPUT17
112	EQ	Q LO-MID	INPUT18
113	EQ	Q LO-MID	INPUT19
114	EQ	Q LO-MID	INPUT20
115	EQ	Q LO-MID	INPUT21
116	EQ	Q LO-MID	INPUT22
117	EQ	Q LO-MID	INPUT23
118	EQ	Q LO-MID	INPUT24
119	NO ASSIGN		

## CHANNEL 6

#	High	Mid	Low
0	NO ASSIGN		
1	EQ	G LO-MID H	INPUT25
2	EQ	G LO-MID H	INPUT26
3	EQ	G LO-MID H	INPUT27
4	EQ	G LO-MID H	INPUT28
5	EQ	G LO-MID H	INPUT29
6	EQ	G LO-MID H	INPUT30
7	EQ	G LO-MID H	INPUT31
8	EQ	G LO-MID H	INPUT32
9	EQ	G LO-MID H	INPUT33
10	EQ	G LO-MID H	INPUT34
11	EQ	G LO-MID H	INPUT35
12	EQ	G LO-MID H	INPUT36
13	EQ	G LO-MID H	INPUT37
14	EQ	G LO-MID H	INPUT38
15	EQ	G LO-MID H	INPUT39
16	EQ	G LO-MID H	INPUT40
17	EQ	G LO-MID H	INPUT41
18	EQ	G LO-MID H	INPUT42
19	EQ	G LO-MID H	INPUT43
20	EQ	G LO-MID H	INPUT44
21	EQ	G LO-MID H	INPUT45
22	EQ	G LO-MID H	INPUT46
23	EQ	G LO-MID H	INPUT47
24	EQ	G LO-MID H	INPUT48
25	ON	MASTER	AUX1
26	ON	MASTER	AUX2
27	ON	MASTER	AUX3
28	ON	MASTER	AUX4
29	NO ASSIGN		
30	NO ASSIGN		
31	NO ASSIGN		
32	NO ASSIGN		
33	EQ	G LO-MID L	INPUT25
34	EQ	G LO-MID L	INPUT26
35	EQ	G LO-MID L	INPUT27
36	EQ	G LO-MID L	INPUT28
37	EQ	G LO-MID L	INPUT29
38	EQ	G LO-MID L	INPUT30
39	EQ	G LO-MID L	INPUT31
40	EQ	G LO-MID L	INPUT32
41	EQ	G LO-MID L	INPUT33
42	EQ	G LO-MID L	INPUT34
43	EQ	G LO-MID L	INPUT35
44	EQ	G LO-MID L	INPUT36
45	EQ	G LO-MID L	INPUT37
46	EQ	G LO-MID L	INPUT38
47	EQ	G LO-MID L	INPUT39
48	EQ	G LO-MID L	INPUT40
49	EQ	G LO-MID L	INPUT41
50	EQ	G LO-MID L	INPUT42
51	EQ	G LO-MID L	INPUT43
52	EQ	G LO-MID L	INPUT44
53	EQ	G LO-MID L	INPUT45
54	EQ	G LO-MID L	INPUT46
55	EQ	G LO-MID L	INPUT47
56	EQ	G LO-MID L	INPUT48
57	ON	MASTER	AUX5
58	ON	MASTER	AUX6

#	High	Mid	Low
59	ON	MASTER	AUX7
60	ON	MASTER	AUX8
61	NO ASSIGN		
62	NO ASSIGN		
63	NO ASSIGN		
64	EQ	F LO-MID	INPUT25
65	EQ	F LO-MID	INPUT26
66	EQ	F LO-MID	INPUT27
67	EQ	F LO-MID	INPUT28
68	EQ	F LO-MID	INPUT29
69	EQ	F LO-MID	INPUT30
70	EQ	F LO-MID	INPUT31
71	EQ	F LO-MID	INPUT32
72	EQ	F LO-MID	INPUT33
73	EQ	F LO-MID	INPUT34
74	EQ	F LO-MID	INPUT35
75	EQ	F LO-MID	INPUT36
76	EQ	F LO-MID	INPUT37
77	EQ	F LO-MID	INPUT38
78	EQ	F LO-MID	INPUT39
79	EQ	F LO-MID	INPUT40
80	EQ	F LO-MID	INPUT41
81	EQ	F LO-MID	INPUT42
82	EQ	F LO-MID	INPUT43
83	EQ	F LO-MID	INPUT44
84	EQ	F LO-MID	INPUT45
85	EQ	F LO-MID	INPUT46
86	EQ	F LO-MID	INPUT47
87	EQ	F LO-MID	INPUT48
88	NO ASSIGN		
89	EQ	Q LO-MID	INPUT25
90	EQ	Q LO-MID	INPUT26
91	EQ	Q LO-MID	INPUT27
92	EQ	Q LO-MID	INPUT28
93	EQ	Q LO-MID	INPUT29
94	EQ	Q LO-MID	INPUT30
95	EQ	Q LO-MID	INPUT31
102	EQ	Q LO-MID	INPUT32
103	EQ	Q LO-MID	INPUT33
104	EQ	Q LO-MID	INPUT34
105	EQ	Q LO-MID	INPUT35
106	EQ	Q LO-MID	INPUT36
107	EQ	Q LO-MID	INPUT37
108	EQ	Q LO-MID	INPUT38
109	EQ	Q LO-MID	INPUT39
110	EQ	Q LO-MID	INPUT40
111	EQ	Q LO-MID	INPUT41
112	EQ	Q LO-MID	INPUT42
113	EQ	Q LO-MID	INPUT43
114	EQ	Q LO-MID	INPUT44
115	EQ	Q LO-MID	INPUT45
116	EQ	Q LO-MID	INPUT46
117	EQ	Q LO-MID	INPUT47
118	EQ	Q LO-MID	INPUT48
119	NO ASSIGN		

**CHANNEL7**

#	High	Mid	Low
0	NO ASSIGN		
1	EQ	G HI-MID H	INPUT1
2	EQ	G HI-MID H	INPUT2
3	EQ	G HI-MID H	INPUT3
4	EQ	G HI-MID H	INPUT4
5	EQ	G HI-MID H	INPUT5
6	EQ	G HI-MID H	INPUT6
7	EQ	G HI-MID H	INPUT7
8	EQ	G HI-MID H	INPUT8
9	EQ	G HI-MID H	INPUT9
10	EQ	G HI-MID H	INPUT10
11	EQ	G HI-MID H	INPUT11
12	EQ	G HI-MID H	INPUT12
13	EQ	G HI-MID H	INPUT13
14	EQ	G HI-MID H	INPUT14
15	EQ	G HI-MID H	INPUT15
16	EQ	G HI-MID H	INPUT16
17	EQ	G HI-MID H	INPUT17
18	EQ	G HI-MID H	INPUT18
19	EQ	G HI-MID H	INPUT19
20	EQ	G HI-MID H	INPUT20
21	EQ	G HI-MID H	INPUT21
22	EQ	G HI-MID H	INPUT22
23	EQ	G HI-MID H	INPUT23
24	EQ	G HI-MID H	INPUT24
25	NO ASSIGN		
26	NO ASSIGN		
27	NO ASSIGN		
28	NO ASSIGN		
29	NO ASSIGN		
30	NO ASSIGN		
31	NO ASSIGN		
32	NO ASSIGN		
33	EQ	G HI-MID L	INPUT1
34	EQ	G HI-MID L	INPUT2
35	EQ	G HI-MID L	INPUT3
36	EQ	G HI-MID L	INPUT4
37	EQ	G HI-MID L	INPUT5
38	EQ	G HI-MID L	INPUT6
39	EQ	G HI-MID L	INPUT7
40	EQ	G HI-MID L	INPUT8
41	EQ	G HI-MID L	INPUT9
42	EQ	G HI-MID L	INPUT10
43	EQ	G HI-MID L	INPUT11
44	EQ	G HI-MID L	INPUT12
45	EQ	G HI-MID L	INPUT13
46	EQ	G HI-MID L	INPUT14
47	EQ	G HI-MID L	INPUT15
48	EQ	G HI-MID L	INPUT16
49	EQ	G HI-MID L	INPUT17
50	EQ	G HI-MID L	INPUT18
51	EQ	G HI-MID L	INPUT19
52	EQ	G HI-MID L	INPUT20
53	EQ	G HI-MID L	INPUT21
54	EQ	G HI-MID L	INPUT22
55	EQ	G HI-MID L	INPUT23
56	EQ	G HI-MID L	INPUT24
57	NO ASSIGN		
58	NO ASSIGN		

#	High	Mid	Low
59	NO ASSIGN		
60	NO ASSIGN		
61	NO ASSIGN		
62	NO ASSIGN		
63	NO ASSIGN		
64	EQ	F HI-MID	INPUT1
65	EQ	F HI-MID	INPUT2
66	EQ	F HI-MID	INPUT3
67	EQ	F HI-MID	INPUT4
68	EQ	F HI-MID	INPUT5
69	EQ	F HI-MID	INPUT6
70	EQ	F HI-MID	INPUT7
71	EQ	F HI-MID	INPUT8
72	EQ	F HI-MID	INPUT9
73	EQ	F HI-MID	INPUT10
74	EQ	F HI-MID	INPUT11
75	EQ	F HI-MID	INPUT12
76	EQ	F HI-MID	INPUT13
77	EQ	F HI-MID	INPUT14
78	EQ	F HI-MID	INPUT15
79	EQ	F HI-MID	INPUT16
80	EQ	F HI-MID	INPUT17
81	EQ	F HI-MID	INPUT18
82	EQ	F HI-MID	INPUT19
83	EQ	F HI-MID	INPUT20
84	EQ	F HI-MID	INPUT21
85	EQ	F HI-MID	INPUT22
86	EQ	F HI-MID	INPUT23
87	EQ	F HI-MID	INPUT24
88	NO ASSIGN		
89	EQ	Q HI-MID	INPUT1
90	EQ	Q HI-MID	INPUT2
91	EQ	Q HI-MID	INPUT3
92	EQ	Q HI-MID	INPUT4
93	EQ	Q HI-MID	INPUT5
94	EQ	Q HI-MID	INPUT6
95	EQ	Q HI-MID	INPUT7
102	EQ	Q HI-MID	INPUT8
103	EQ	Q HI-MID	INPUT9
104	EQ	Q HI-MID	INPUT10
105	EQ	Q HI-MID	INPUT11
106	EQ	Q HI-MID	INPUT12
107	EQ	Q HI-MID	INPUT13
108	EQ	Q HI-MID	INPUT14
109	EQ	Q HI-MID	INPUT15
110	EQ	Q HI-MID	INPUT16
111	EQ	Q HI-MID	INPUT17
112	EQ	Q HI-MID	INPUT18
113	EQ	Q HI-MID	INPUT19
114	EQ	Q HI-MID	INPUT20
115	EQ	Q HI-MID	INPUT21
116	EQ	Q HI-MID	INPUT22
117	EQ	Q HI-MID	INPUT23
118	EQ	Q HI-MID	INPUT24
119	NO ASSIGN		

## CHANNEL8

#	High	Mid	Low
0	NO ASSIGN		
1	EQ	G HI-MID H	INPUT25
2	EQ	G HI-MID H	INPUT26
3	EQ	G HI-MID H	INPUT27
4	EQ	G HI-MID H	INPUT28
5	EQ	G HI-MID H	INPUT29
6	EQ	G HI-MID H	INPUT30
7	EQ	G HI-MID H	INPUT31
8	EQ	G HI-MID H	INPUT32
9	EQ	G HI-MID H	INPUT33
10	EQ	G HI-MID H	INPUT34
11	EQ	G HI-MID H	INPUT35
12	EQ	G HI-MID H	INPUT36
13	EQ	G HI-MID H	INPUT37
14	EQ	G HI-MID H	INPUT38
15	EQ	G HI-MID H	INPUT39
16	EQ	G HI-MID H	INPUT40
17	EQ	G HI-MID H	INPUT41
18	EQ	G HI-MID H	INPUT42
19	EQ	G HI-MID H	INPUT43
20	EQ	G HI-MID H	INPUT44
21	EQ	G HI-MID H	INPUT45
22	EQ	G HI-MID H	INPUT46
23	EQ	G HI-MID H	INPUT47
24	EQ	G HI-MID H	INPUT48
25	NO ASSIGN		
26	NO ASSIGN		
27	NO ASSIGN		
28	NO ASSIGN		
29	NO ASSIGN		
30	NO ASSIGN		
31	NO ASSIGN		
32	NO ASSIGN		
33	EQ	G HI-MID L	INPUT25
34	EQ	G HI-MID L	INPUT26
35	EQ	G HI-MID L	INPUT27
36	EQ	G HI-MID L	INPUT28
37	EQ	G HI-MID L	INPUT29
38	EQ	G HI-MID L	INPUT30
39	EQ	G HI-MID L	INPUT31
40	EQ	G HI-MID L	INPUT32
41	EQ	G HI-MID L	INPUT33
42	EQ	G HI-MID L	INPUT34
43	EQ	G HI-MID L	INPUT35
44	EQ	G HI-MID L	INPUT36
45	EQ	G HI-MID L	INPUT37
46	EQ	G HI-MID L	INPUT38
47	EQ	G HI-MID L	INPUT39
48	EQ	G HI-MID L	INPUT40
49	EQ	G HI-MID L	INPUT41
50	EQ	G HI-MID L	INPUT42
51	EQ	G HI-MID L	INPUT43
52	EQ	G HI-MID L	INPUT44
53	EQ	G HI-MID L	INPUT45
54	EQ	G HI-MID L	INPUT46
55	EQ	G HI-MID L	INPUT47
56	EQ	G HI-MID L	INPUT48
57	NO ASSIGN		
58	NO ASSIGN		

#	High	Mid	Low
59	NO ASSIGN		
60	NO ASSIGN		
61	NO ASSIGN		
62	NO ASSIGN		
63	NO ASSIGN		
64	EQ	F HI-MID	INPUT25
65	EQ	F HI-MID	INPUT26
66	EQ	F HI-MID	INPUT27
67	EQ	F HI-MID	INPUT28
68	EQ	F HI-MID	INPUT29
69	EQ	F HI-MID	INPUT30
70	EQ	F HI-MID	INPUT31
71	EQ	F HI-MID	INPUT32
72	EQ	F HI-MID	INPUT33
73	EQ	F HI-MID	INPUT34
74	EQ	F HI-MID	INPUT35
75	EQ	F HI-MID	INPUT36
76	EQ	F HI-MID	INPUT37
77	EQ	F HI-MID	INPUT38
78	EQ	F HI-MID	INPUT39
79	EQ	F HI-MID	INPUT40
80	EQ	F HI-MID	INPUT41
81	EQ	F HI-MID	INPUT42
82	EQ	F HI-MID	INPUT43
83	EQ	F HI-MID	INPUT44
84	EQ	F HI-MID	INPUT45
85	EQ	F HI-MID	INPUT46
86	EQ	F HI-MID	INPUT47
87	EQ	F HI-MID	INPUT48
88	NO ASSIGN		
89	EQ	Q HI-MID	INPUT25
90	EQ	Q HI-MID	INPUT26
91	EQ	Q HI-MID	INPUT27
92	EQ	Q HI-MID	INPUT28
93	EQ	Q HI-MID	INPUT29
94	EQ	Q HI-MID	INPUT30
95	EQ	Q HI-MID	INPUT31
102	EQ	Q HI-MID	INPUT32
103	EQ	Q HI-MID	INPUT33
104	EQ	Q HI-MID	INPUT34
105	EQ	Q HI-MID	INPUT35
106	EQ	Q HI-MID	INPUT36
107	EQ	Q HI-MID	INPUT37
108	EQ	Q HI-MID	INPUT38
109	EQ	Q HI-MID	INPUT39
110	EQ	Q HI-MID	INPUT40
111	EQ	Q HI-MID	INPUT41
112	EQ	Q HI-MID	INPUT42
113	EQ	Q HI-MID	INPUT43
114	EQ	Q HI-MID	INPUT44
115	EQ	Q HI-MID	INPUT45
116	EQ	Q HI-MID	INPUT46
117	EQ	Q HI-MID	INPUT47
118	EQ	Q HI-MID	INPUT48
119	NO ASSIGN		



**CHANNEL9**

#	High	Mid	Low
0	NO ASSIGN		
1	EQ	G HIGH H	INPUT1
2	EQ	G HIGH H	INPUT2
3	EQ	G HIGH H	INPUT3
4	EQ	G HIGH H	INPUT4
5	EQ	G HIGH H	INPUT5
6	EQ	G HIGH H	INPUT6
7	EQ	G HIGH H	INPUT7
8	EQ	G HIGH H	INPUT8
9	EQ	G HIGH H	INPUT9
10	EQ	G HIGH H	INPUT10
11	EQ	G HIGH H	INPUT11
12	EQ	G HIGH H	INPUT12
13	EQ	G HIGH H	INPUT13
14	EQ	G HIGH H	INPUT14
15	EQ	G HIGH H	INPUT15
16	EQ	G HIGH H	INPUT16
17	EQ	G HIGH H	INPUT17
18	EQ	G HIGH H	INPUT18
19	EQ	G HIGH H	INPUT19
20	EQ	G HIGH H	INPUT20
21	EQ	G HIGH H	INPUT21
22	EQ	G HIGH H	INPUT22
23	EQ	G HIGH H	INPUT23
24	EQ	G HIGH H	INPUT24
25	NO ASSIGN		
26	NO ASSIGN		
27	NO ASSIGN		
28	NO ASSIGN		
29	NO ASSIGN		
30	NO ASSIGN		
31	NO ASSIGN		
32	NO ASSIGN		
33	EQ	G HIGH L	INPUT1
34	EQ	G HIGH L	INPUT2
35	EQ	G HIGH L	INPUT3
36	EQ	G HIGH L	INPUT4
37	EQ	G HIGH L	INPUT5
38	EQ	G HIGH L	INPUT6
39	EQ	G HIGH L	INPUT7
40	EQ	G HIGH L	INPUT8
41	EQ	G HIGH L	INPUT9
42	EQ	G HIGH L	INPUT10
43	EQ	G HIGH L	INPUT11
44	EQ	G HIGH L	INPUT12
45	EQ	G HIGH L	INPUT13
46	EQ	G HIGH L	INPUT14
47	EQ	G HIGH L	INPUT15
48	EQ	G HIGH L	INPUT16
49	EQ	G HIGH L	INPUT17
50	EQ	G HIGH L	INPUT18
51	EQ	G HIGH L	INPUT19
52	EQ	G HIGH L	INPUT20
53	EQ	G HIGH L	INPUT21
54	EQ	G HIGH L	INPUT22
55	EQ	G HIGH L	INPUT23
56	EQ	G HIGH L	INPUT24
57	NO ASSIGN		
58	NO ASSIGN		

#	High	Mid	Low
59	NO ASSIGN		
60	NO ASSIGN		
61	NO ASSIGN		
62	NO ASSIGN		
63	NO ASSIGN		
64	EQ	F HIGH	INPUT1
65	EQ	F HIGH	INPUT2
66	EQ	F HIGH	INPUT3
67	EQ	F HIGH	INPUT4
68	EQ	F HIGH	INPUT5
69	EQ	F HIGH	INPUT6
70	EQ	F HIGH	INPUT7
71	EQ	F HIGH	INPUT8
72	EQ	F HIGH	INPUT9
73	EQ	F HIGH	INPUT10
74	EQ	F HIGH	INPUT11
75	EQ	F HIGH	INPUT12
76	EQ	F HIGH	INPUT13
77	EQ	F HIGH	INPUT14
78	EQ	F HIGH	INPUT15
79	EQ	F HIGH	INPUT16
80	EQ	F HIGH	INPUT17
81	EQ	F HIGH	INPUT18
82	EQ	F HIGH	INPUT19
83	EQ	F HIGH	INPUT20
84	EQ	F HIGH	INPUT21
85	EQ	F HIGH	INPUT22
86	EQ	F HIGH	INPUT23
87	EQ	F HIGH	INPUT24
88	NO ASSIGN		
89	EQ	Q HIGH	INPUT1
90	EQ	Q HIGH	INPUT2
91	EQ	Q HIGH	INPUT3
92	EQ	Q HIGH	INPUT4
93	EQ	Q HIGH	INPUT5
94	EQ	Q HIGH	INPUT6
95	EQ	Q HIGH	INPUT7
102	EQ	Q HIGH	INPUT8
103	EQ	Q HIGH	INPUT9
104	EQ	Q HIGH	INPUT10
105	EQ	Q HIGH	INPUT11
106	EQ	Q HIGH	INPUT12
107	EQ	Q HIGH	INPUT13
108	EQ	Q HIGH	INPUT14
109	EQ	Q HIGH	INPUT15
110	EQ	Q HIGH	INPUT16
111	EQ	Q HIGH	INPUT17
112	EQ	Q HIGH	INPUT18
113	EQ	Q HIGH	INPUT19
114	EQ	Q HIGH	INPUT20
115	EQ	Q HIGH	INPUT21
116	EQ	Q HIGH	INPUT22
117	EQ	Q HIGH	INPUT23
118	EQ	Q HIGH	INPUT24
119	NO ASSIGN		

## CHANNEL10

#	High	Mid	Low
0	NO ASSIGN		
1	EQ	G HIGH H	INPUT25
2	EQ	G HIGH H	INPUT26
3	EQ	G HIGH H	INPUT27
4	EQ	G HIGH H	INPUT28
5	EQ	G HIGH H	INPUT29
6	EQ	G HIGH H	INPUT30
7	EQ	G HIGH H	INPUT31
8	EQ	G HIGH H	INPUT32
9	EQ	G HIGH H	INPUT33
10	EQ	G HIGH H	INPUT34
11	EQ	G HIGH H	INPUT35
12	EQ	G HIGH H	INPUT36
13	EQ	G HIGH H	INPUT37
14	EQ	G HIGH H	INPUT38
15	EQ	G HIGH H	INPUT39
16	EQ	G HIGH H	INPUT40
17	EQ	G HIGH H	INPUT41
18	EQ	G HIGH H	INPUT42
19	EQ	G HIGH H	INPUT43
20	EQ	G HIGH H	INPUT44
21	EQ	G HIGH H	INPUT45
22	EQ	G HIGH H	INPUT46
23	EQ	G HIGH H	INPUT47
24	EQ	G HIGH H	INPUT48
25	NO ASSIGN		
26	NO ASSIGN		
27	NO ASSIGN		
28	NO ASSIGN		
29	NO ASSIGN		
30	NO ASSIGN		
31	NO ASSIGN		
32	NO ASSIGN		
33	EQ	G HIGH L	INPUT25
34	EQ	G HIGH L	INPUT26
35	EQ	G HIGH L	INPUT27
36	EQ	G HIGH L	INPUT28
37	EQ	G HIGH L	INPUT29
38	EQ	G HIGH L	INPUT30
39	EQ	G HIGH L	INPUT31
40	EQ	G HIGH L	INPUT32
41	EQ	G HIGH L	INPUT33
42	EQ	G HIGH L	INPUT34
43	EQ	G HIGH L	INPUT35
44	EQ	G HIGH L	INPUT36
45	EQ	G HIGH L	INPUT37
46	EQ	G HIGH L	INPUT38
47	EQ	G HIGH L	INPUT39
48	EQ	G HIGH L	INPUT40
49	EQ	G HIGH L	INPUT41
50	EQ	G HIGH L	INPUT42
51	EQ	G HIGH L	INPUT43
52	EQ	G HIGH L	INPUT44
53	EQ	G HIGH L	INPUT45
54	EQ	G HIGH L	INPUT46
55	EQ	G HIGH L	INPUT47
56	EQ	G HIGH L	INPUT48
57	NO ASSIGN		
58	NO ASSIGN		

#	High	Mid	Low
59	NO ASSIGN		
60	NO ASSIGN		
61	NO ASSIGN		
62	NO ASSIGN		
63	NO ASSIGN		
64	EQ	F HIGH	INPUT25
65	EQ	F HIGH	INPUT26
66	EQ	F HIGH	INPUT27
67	EQ	F HIGH	INPUT28
68	EQ	F HIGH	INPUT29
69	EQ	F HIGH	INPUT30
70	EQ	F HIGH	INPUT31
71	EQ	F HIGH	INPUT32
72	EQ	F HIGH	INPUT33
73	EQ	F HIGH	INPUT34
74	EQ	F HIGH	INPUT35
75	EQ	F HIGH	INPUT36
76	EQ	F HIGH	INPUT37
77	EQ	F HIGH	INPUT38
78	EQ	F HIGH	INPUT39
79	EQ	F HIGH	INPUT40
80	EQ	F HIGH	INPUT41
81	EQ	F HIGH	INPUT42
82	EQ	F HIGH	INPUT43
83	EQ	F HIGH	INPUT44
84	EQ	F HIGH	INPUT45
85	EQ	F HIGH	INPUT46
86	EQ	F HIGH	INPUT47
87	EQ	F HIGH	INPUT48
88	NO ASSIGN		
89	EQ	Q HIGH	INPUT25
90	EQ	Q HIGH	INPUT26
91	EQ	Q HIGH	INPUT27
92	EQ	Q HIGH	INPUT28
93	EQ	Q HIGH	INPUT29
94	EQ	Q HIGH	INPUT30
95	EQ	Q HIGH	INPUT31
102	EQ	Q HIGH	INPUT32
103	EQ	Q HIGH	INPUT33
104	EQ	Q HIGH	INPUT34
105	EQ	Q HIGH	INPUT35
106	EQ	Q HIGH	INPUT36
107	EQ	Q HIGH	INPUT37
108	EQ	Q HIGH	INPUT38
109	EQ	Q HIGH	INPUT39
110	EQ	Q HIGH	INPUT40
111	EQ	Q HIGH	INPUT41
112	EQ	Q HIGH	INPUT42
113	EQ	Q HIGH	INPUT43
114	EQ	Q HIGH	INPUT44
115	EQ	Q HIGH	INPUT45
116	EQ	Q HIGH	INPUT46
117	EQ	Q HIGH	INPUT47
118	EQ	Q HIGH	INPUT48
119	NO ASSIGN		

**CHANNEL11**

#	High	Mid	Low
0	NO ASSIGN		
1	EQ	ATT H	INPUT1
2	EQ	ATT H	INPUT2
3	EQ	ATT H	INPUT3
4	EQ	ATT H	INPUT4
5	EQ	ATT H	INPUT5
6	EQ	ATT H	INPUT6
7	EQ	ATT H	INPUT7
8	EQ	ATT H	INPUT8
9	EQ	ATT H	INPUT9
10	EQ	ATT H	INPUT10
11	EQ	ATT H	INPUT11
12	EQ	ATT H	INPUT12
13	EQ	ATT H	INPUT13
14	EQ	ATT H	INPUT14
15	EQ	ATT H	INPUT15
16	EQ	ATT H	INPUT16
17	EQ	ATT H	INPUT17
18	EQ	ATT H	INPUT18
19	EQ	ATT H	INPUT19
20	EQ	ATT H	INPUT20
21	EQ	ATT H	INPUT21
22	EQ	ATT H	INPUT22
23	EQ	ATT H	INPUT23
24	EQ	ATT H	INPUT24
25	NO ASSIGN		
26	NO ASSIGN		
27	NO ASSIGN		
28	NO ASSIGN		
29	NO ASSIGN		
30	NO ASSIGN		
31	NO ASSIGN		
32	NO ASSIGN		
33	EQ	ATT L	INPUT1
34	EQ	ATT L	INPUT2
35	EQ	ATT L	INPUT3
36	EQ	ATT L	INPUT4
37	EQ	ATT L	INPUT5
38	EQ	ATT L	INPUT6
39	EQ	ATT L	INPUT7
40	EQ	ATT L	INPUT8
41	EQ	ATT L	INPUT9
42	EQ	ATT L	INPUT10
43	EQ	ATT L	INPUT11
44	EQ	ATT L	INPUT12
45	EQ	ATT L	INPUT13
46	EQ	ATT L	INPUT14
47	EQ	ATT L	INPUT15
48	EQ	ATT L	INPUT16
49	EQ	ATT L	INPUT17
50	EQ	ATT L	INPUT18
51	EQ	ATT L	INPUT19
52	EQ	ATT L	INPUT20
53	EQ	ATT L	INPUT21
54	EQ	ATT L	INPUT22
55	EQ	ATT L	INPUT23
56	EQ	ATT L	INPUT24
57	NO ASSIGN		
58	NO ASSIGN		

#	High	Mid	Low
59	NO ASSIGN		
60	NO ASSIGN		
61	NO ASSIGN		
62	NO ASSIGN		
63	NO ASSIGN		
64	EQ	HPF ON	INPUT1
65	EQ	HPF ON	INPUT2
66	EQ	HPF ON	INPUT3
67	EQ	HPF ON	INPUT4
68	EQ	HPF ON	INPUT5
69	EQ	HPF ON	INPUT6
70	EQ	HPF ON	INPUT7
71	EQ	HPF ON	INPUT8
72	EQ	HPF ON	INPUT9
73	EQ	HPF ON	INPUT10
74	EQ	HPF ON	INPUT11
75	EQ	HPF ON	INPUT12
76	EQ	HPF ON	INPUT13
77	EQ	HPF ON	INPUT14
78	EQ	HPF ON	INPUT15
79	EQ	HPF ON	INPUT16
80	EQ	HPF ON	INPUT17
81	EQ	HPF ON	INPUT18
82	EQ	HPF ON	INPUT19
83	EQ	HPF ON	INPUT20
84	EQ	HPF ON	INPUT21
85	EQ	HPF ON	INPUT22
86	EQ	HPF ON	INPUT23
87	EQ	HPF ON	INPUT24
88	NO ASSIGN		
89	EQ	LPF ON	INPUT1
90	EQ	LPF ON	INPUT2
91	EQ	LPF ON	INPUT3
92	EQ	LPF ON	INPUT4
93	EQ	LPF ON	INPUT5
94	EQ	LPF ON	INPUT6
95	EQ	LPF ON	INPUT7
102	EQ	LPF ON	INPUT8
103	EQ	LPF ON	INPUT9
104	EQ	LPF ON	INPUT10
105	EQ	LPF ON	INPUT11
106	EQ	LPF ON	INPUT12
107	EQ	LPF ON	INPUT13
108	EQ	LPF ON	INPUT14
109	EQ	LPF ON	INPUT15
110	EQ	LPF ON	INPUT16
111	EQ	LPF ON	INPUT17
112	EQ	LPF ON	INPUT18
113	EQ	LPF ON	INPUT19
114	EQ	LPF ON	INPUT20
115	EQ	LPF ON	INPUT21
116	EQ	LPF ON	INPUT22
117	EQ	LPF ON	INPUT23
118	EQ	LPF ON	INPUT24
119	NO ASSIGN		

## CHANNEL12

#	High	Mid	Low
0	NO ASSIGN		
1	EQ	ATT H	INPUT25
2	EQ	ATT H	INPUT26
3	EQ	ATT H	INPUT27
4	EQ	ATT H	INPUT28
5	EQ	ATT H	INPUT29
6	EQ	ATT H	INPUT30
7	EQ	ATT H	INPUT31
8	EQ	ATT H	INPUT32
9	EQ	ATT H	INPUT33
10	EQ	ATT H	INPUT34
11	EQ	ATT H	INPUT35
12	EQ	ATT H	INPUT36
13	EQ	ATT H	INPUT37
14	EQ	ATT H	INPUT38
15	EQ	ATT H	INPUT39
16	EQ	ATT H	INPUT40
17	EQ	ATT H	INPUT41
18	EQ	ATT H	INPUT42
19	EQ	ATT H	INPUT43
20	EQ	ATT H	INPUT44
21	EQ	ATT H	INPUT45
22	EQ	ATT H	INPUT46
23	EQ	ATT H	INPUT47
24	EQ	ATT H	INPUT48
25	NO ASSIGN		
26	NO ASSIGN		
27	NO ASSIGN		
28	NO ASSIGN		
29	NO ASSIGN		
30	NO ASSIGN		
31	NO ASSIGN		
32	NO ASSIGN		
33	EQ	ATT L	INPUT25
34	EQ	ATT L	INPUT26
35	EQ	ATT L	INPUT27
36	EQ	ATT L	INPUT28
37	EQ	ATT L	INPUT29
38	EQ	ATT L	INPUT30
39	EQ	ATT L	INPUT31
40	EQ	ATT L	INPUT32
41	EQ	ATT L	INPUT33
42	EQ	ATT L	INPUT34
43	EQ	ATT L	INPUT35
44	EQ	ATT L	INPUT36
45	EQ	ATT L	INPUT37
46	EQ	ATT L	INPUT38
47	EQ	ATT L	INPUT39
48	EQ	ATT L	INPUT40
49	EQ	ATT L	INPUT41
50	EQ	ATT L	INPUT42
51	EQ	ATT L	INPUT43
52	EQ	ATT L	INPUT44
53	EQ	ATT L	INPUT45
54	EQ	ATT L	INPUT46
55	EQ	ATT L	INPUT47
56	EQ	ATT L	INPUT48
57	NO ASSIGN		
58	NO ASSIGN		

#	High	Mid	Low
59	NO ASSIGN		
60	NO ASSIGN		
61	NO ASSIGN		
62	NO ASSIGN		
63	NO ASSIGN		
64	EQ	HPF ON	INPUT25
65	EQ	HPF ON	INPUT26
66	EQ	HPF ON	INPUT27
67	EQ	HPF ON	INPUT28
68	EQ	HPF ON	INPUT29
69	EQ	HPF ON	INPUT30
70	EQ	HPF ON	INPUT31
71	EQ	HPF ON	INPUT32
72	EQ	HPF ON	INPUT33
73	EQ	HPF ON	INPUT34
74	EQ	HPF ON	INPUT35
75	EQ	HPF ON	INPUT36
76	EQ	HPF ON	INPUT37
77	EQ	HPF ON	INPUT38
78	EQ	HPF ON	INPUT39
79	EQ	HPF ON	INPUT40
80	EQ	HPF ON	INPUT41
81	EQ	HPF ON	INPUT42
82	EQ	HPF ON	INPUT43
83	EQ	HPF ON	INPUT44
84	EQ	HPF ON	INPUT45
85	EQ	HPF ON	INPUT46
86	EQ	HPF ON	INPUT47
87	EQ	HPF ON	INPUT48
88	NO ASSIGN		
89	EQ	LPF ON	INPUT25
90	EQ	LPF ON	INPUT26
91	EQ	LPF ON	INPUT27
92	EQ	LPF ON	INPUT28
93	EQ	LPF ON	INPUT29
94	EQ	LPF ON	INPUT30
95	EQ	LPF ON	INPUT31
102	EQ	LPF ON	INPUT32
103	EQ	LPF ON	INPUT33
104	EQ	LPF ON	INPUT34
105	EQ	LPF ON	INPUT35
106	EQ	LPF ON	INPUT36
107	EQ	LPF ON	INPUT37
108	EQ	LPF ON	INPUT38
109	EQ	LPF ON	INPUT39
110	EQ	LPF ON	INPUT40
111	EQ	LPF ON	INPUT41
112	EQ	LPF ON	INPUT42
113	EQ	LPF ON	INPUT43
114	EQ	LPF ON	INPUT44
115	EQ	LPF ON	INPUT45
116	EQ	LPF ON	INPUT46
117	EQ	LPF ON	INPUT47
118	EQ	LPF ON	INPUT48
119	NO ASSIGN		

**CHANNEL13**

#	High	Mid	Low
0	NO ASSIGN		
1	SURROUND	LFE H	INPUT1
2	SURROUND	LFE H	INPUT2
3	SURROUND	LFE H	INPUT3
4	SURROUND	LFE H	INPUT4
5	SURROUND	LFE H	INPUT5
6	SURROUND	LFE H	INPUT6
7	SURROUND	LFE H	INPUT7
8	SURROUND	LFE H	INPUT8
9	SURROUND	LFE H	INPUT9
10	SURROUND	LFE H	INPUT10
11	SURROUND	LFE H	INPUT11
12	SURROUND	LFE H	INPUT12
13	SURROUND	LFE H	INPUT13
14	SURROUND	LFE H	INPUT14
15	SURROUND	LFE H	INPUT15
16	SURROUND	LFE H	INPUT16
17	SURROUND	LFE H	INPUT17
18	SURROUND	LFE H	INPUT18
19	SURROUND	LFE H	INPUT19
20	SURROUND	LFE H	INPUT20
21	SURROUND	LFE H	INPUT21
22	SURROUND	LFE H	INPUT22
23	SURROUND	LFE H	INPUT23
24	SURROUND	LFE H	INPUT24
25	NO ASSIGN		
26	NO ASSIGN		
27	NO ASSIGN		
28	NO ASSIGN		
29	NO ASSIGN		
30	NO ASSIGN		
31	NO ASSIGN		
32	NO ASSIGN		
33	SURROUND	LFE L	INPUT1
34	SURROUND	LFE L	INPUT2
35	SURROUND	LFE L	INPUT3
36	SURROUND	LFE L	INPUT4
37	SURROUND	LFE L	INPUT5
38	SURROUND	LFE L	INPUT6
39	SURROUND	LFE L	INPUT7
40	SURROUND	LFE L	INPUT8
41	SURROUND	LFE L	INPUT9
42	SURROUND	LFE L	INPUT10
43	SURROUND	LFE L	INPUT11
44	SURROUND	LFE L	INPUT12
45	SURROUND	LFE L	INPUT13
46	SURROUND	LFE L	INPUT14
47	SURROUND	LFE L	INPUT15
48	SURROUND	LFE L	INPUT16
49	SURROUND	LFE L	INPUT17
50	SURROUND	LFE L	INPUT18
51	SURROUND	LFE L	INPUT19
52	SURROUND	LFE L	INPUT20
53	SURROUND	LFE L	INPUT21
54	SURROUND	LFE L	INPUT22
55	SURROUND	LFE L	INPUT23
56	SURROUND	LFE L	INPUT24
57	NO ASSIGN		
58	NO ASSIGN		

#	High	Mid	Low
59	NO ASSIGN		
60	NO ASSIGN		
61	NO ASSIGN		
62	NO ASSIGN		
63	NO ASSIGN		
64	SURROUND	DIV F	INPUT1
65	SURROUND	DIV F	INPUT2
66	SURROUND	DIV F	INPUT3
67	SURROUND	DIV F	INPUT4
68	SURROUND	DIV F	INPUT5
69	SURROUND	DIV F	INPUT6
70	SURROUND	DIV F	INPUT7
71	SURROUND	DIV F	INPUT8
72	SURROUND	DIV F	INPUT9
73	SURROUND	DIV F	INPUT10
74	SURROUND	DIV F	INPUT11
75	SURROUND	DIV F	INPUT12
76	SURROUND	DIV F	INPUT13
77	SURROUND	DIV F	INPUT14
78	SURROUND	DIV F	INPUT15
79	SURROUND	DIV F	INPUT16
80	SURROUND	DIV F	INPUT17
81	SURROUND	DIV F	INPUT18
82	SURROUND	DIV F	INPUT19
83	SURROUND	DIV F	INPUT20
84	SURROUND	DIV F	INPUT21
85	SURROUND	DIV F	INPUT22
86	SURROUND	DIV F	INPUT23
87	SURROUND	DIV F	INPUT24
88	NO ASSIGN		
89	EQ	ON	INPUT1
90	EQ	ON	INPUT2
91	EQ	ON	INPUT3
92	EQ	ON	INPUT4
93	EQ	ON	INPUT5
94	EQ	ON	INPUT6
95	EQ	ON	INPUT7
102	EQ	ON	INPUT8
103	EQ	ON	INPUT9
104	EQ	ON	INPUT10
105	EQ	ON	INPUT11
106	EQ	ON	INPUT12
107	EQ	ON	INPUT13
108	EQ	ON	INPUT14
109	EQ	ON	INPUT15
110	EQ	ON	INPUT16
111	EQ	ON	INPUT17
112	EQ	ON	INPUT18
113	EQ	ON	INPUT19
114	EQ	ON	INPUT20
115	EQ	ON	INPUT21
116	EQ	ON	INPUT22
117	EQ	ON	INPUT23
118	EQ	ON	INPUT24
119	NO ASSIGN		

## CHANNEL14

#	High	Mid	Low
0	NO ASSIGN		
1	SURROUND	LFE H	INPUT25
2	SURROUND	LFE H	INPUT26
3	SURROUND	LFE H	INPUT27
4	SURROUND	LFE H	INPUT28
5	SURROUND	LFE H	INPUT29
6	SURROUND	LFE H	INPUT30
7	SURROUND	LFE H	INPUT31
8	SURROUND	LFE H	INPUT32
9	SURROUND	LFE H	INPUT33
10	SURROUND	LFE H	INPUT34
11	SURROUND	LFE H	INPUT35
12	SURROUND	LFE H	INPUT36
13	SURROUND	LFE H	INPUT37
14	SURROUND	LFE H	INPUT38
15	SURROUND	LFE H	INPUT39
16	SURROUND	LFE H	INPUT40
17	SURROUND	LFE H	INPUT41
18	SURROUND	LFE H	INPUT42
19	SURROUND	LFE H	INPUT43
20	SURROUND	LFE H	INPUT44
21	SURROUND	LFE H	INPUT45
22	SURROUND	LFE H	INPUT46
23	SURROUND	LFE H	INPUT47
24	SURROUND	LFE H	INPUT48
25	NO ASSIGN		
26	NO ASSIGN		
27	NO ASSIGN		
28	NO ASSIGN		
29	NO ASSIGN		
30	NO ASSIGN		
31	NO ASSIGN		
32	NO ASSIGN		
33	SURROUND	LFE L	INPUT25
34	SURROUND	LFE L	INPUT26
35	SURROUND	LFE L	INPUT27
36	SURROUND	LFE L	INPUT28
37	SURROUND	LFE L	INPUT29
38	SURROUND	LFE L	INPUT30
39	SURROUND	LFE L	INPUT31
40	SURROUND	LFE L	INPUT32
41	SURROUND	LFE L	INPUT33
42	SURROUND	LFE L	INPUT34
43	SURROUND	LFE L	INPUT35
44	SURROUND	LFE L	INPUT36
45	SURROUND	LFE L	INPUT37
46	SURROUND	LFE L	INPUT38
47	SURROUND	LFE L	INPUT39
48	SURROUND	LFE L	INPUT40
49	SURROUND	LFE L	INPUT41
50	SURROUND	LFE L	INPUT42
51	SURROUND	LFE L	INPUT43
52	SURROUND	LFE L	INPUT44
53	SURROUND	LFE L	INPUT45
54	SURROUND	LFE L	INPUT46
55	SURROUND	LFE L	INPUT47
56	SURROUND	LFE L	INPUT48
57	NO ASSIGN		
58	NO ASSIGN		

#	High	Mid	Low
59	NO ASSIGN		
60	NO ASSIGN		
61	NO ASSIGN		
62	NO ASSIGN		
63	NO ASSIGN		
64	SURROUND	DIV F	INPUT25
65	SURROUND	DIV F	INPUT26
66	SURROUND	DIV F	INPUT27
67	SURROUND	DIV F	INPUT28
68	SURROUND	DIV F	INPUT29
69	SURROUND	DIV F	INPUT30
70	SURROUND	DIV F	INPUT31
71	SURROUND	DIV F	INPUT32
72	SURROUND	DIV F	INPUT33
73	SURROUND	DIV F	INPUT34
74	SURROUND	DIV F	INPUT35
75	SURROUND	DIV F	INPUT36
76	SURROUND	DIV F	INPUT37
77	SURROUND	DIV F	INPUT38
78	SURROUND	DIV F	INPUT39
79	SURROUND	DIV F	INPUT40
80	SURROUND	DIV F	INPUT41
81	SURROUND	DIV F	INPUT42
82	SURROUND	DIV F	INPUT43
83	SURROUND	DIV F	INPUT44
84	SURROUND	DIV F	INPUT45
85	SURROUND	DIV F	INPUT46
86	SURROUND	DIV F	INPUT47
87	SURROUND	DIV F	INPUT48
88	NO ASSIGN		
89	EQ	ON	INPUT25
90	EQ	ON	INPUT26
91	EQ	ON	INPUT27
92	EQ	ON	INPUT28
93	EQ	ON	INPUT29
94	EQ	ON	INPUT30
95	EQ	ON	INPUT31
102	EQ	ON	INPUT32
103	EQ	ON	INPUT33
104	EQ	ON	INPUT34
105	EQ	ON	INPUT35
106	EQ	ON	INPUT36
107	EQ	ON	INPUT37
108	EQ	ON	INPUT38
109	EQ	ON	INPUT39
110	EQ	ON	INPUT40
111	EQ	ON	INPUT41
112	EQ	ON	INPUT42
113	EQ	ON	INPUT43
114	EQ	ON	INPUT44
115	EQ	ON	INPUT45
116	EQ	ON	INPUT46
117	EQ	ON	INPUT47
118	EQ	ON	INPUT48
119	NO ASSIGN		

**CHANNEL15**

#	High	Mid	Low
0	NO ASSIGN		
1	SURROUND	LR	INPUT1
2	SURROUND	LR	INPUT2
3	SURROUND	LR	INPUT3
4	SURROUND	LR	INPUT4
5	SURROUND	LR	INPUT5
6	SURROUND	LR	INPUT6
7	SURROUND	LR	INPUT7
8	SURROUND	LR	INPUT8
9	SURROUND	LR	INPUT9
10	SURROUND	LR	INPUT10
11	SURROUND	LR	INPUT11
12	SURROUND	LR	INPUT12
13	SURROUND	LR	INPUT13
14	SURROUND	LR	INPUT14
15	SURROUND	LR	INPUT15
16	SURROUND	LR	INPUT16
17	SURROUND	LR	INPUT17
18	SURROUND	LR	INPUT18
19	SURROUND	LR	INPUT19
20	SURROUND	LR	INPUT20
21	SURROUND	LR	INPUT21
22	SURROUND	LR	INPUT22
23	SURROUND	LR	INPUT23
24	SURROUND	LR	INPUT24
25	NO ASSIGN		
26	NO ASSIGN		
27	NO ASSIGN		
28	NO ASSIGN		
29	NO ASSIGN		
30	NO ASSIGN		
31	NO ASSIGN		
32	NO ASSIGN		
33	SURROUND	FR	INPUT1
34	SURROUND	FR	INPUT2
35	SURROUND	FR	INPUT3
36	SURROUND	FR	INPUT4
37	SURROUND	FR	INPUT5
38	SURROUND	FR	INPUT6
39	SURROUND	FR	INPUT7
40	SURROUND	FR	INPUT8
41	SURROUND	FR	INPUT9
42	SURROUND	FR	INPUT10
43	SURROUND	FR	INPUT11
44	SURROUND	FR	INPUT12
45	SURROUND	FR	INPUT13
46	SURROUND	FR	INPUT14
47	SURROUND	FR	INPUT15
48	SURROUND	FR	INPUT16
49	SURROUND	FR	INPUT17
50	SURROUND	FR	INPUT18
51	SURROUND	FR	INPUT19
52	SURROUND	FR	INPUT20
53	SURROUND	FR	INPUT21
54	SURROUND	FR	INPUT22
55	SURROUND	FR	INPUT23
56	SURROUND	FR	INPUT24
57	NO ASSIGN		
58	NO ASSIGN		

#	High	Mid	Low
59	NO ASSIGN		
60	NO ASSIGN		
61	NO ASSIGN		
62	NO ASSIGN		
63	NO ASSIGN		
64	SURROUND	WIDTH	INPUT1
65	SURROUND	WIDTH	INPUT2
66	SURROUND	WIDTH	INPUT3
67	SURROUND	WIDTH	INPUT4
68	SURROUND	WIDTH	INPUT5
69	SURROUND	WIDTH	INPUT6
70	SURROUND	WIDTH	INPUT7
71	SURROUND	WIDTH	INPUT8
72	SURROUND	WIDTH	INPUT9
73	SURROUND	WIDTH	INPUT10
74	SURROUND	WIDTH	INPUT11
75	SURROUND	WIDTH	INPUT12
76	SURROUND	WIDTH	INPUT13
77	SURROUND	WIDTH	INPUT14
78	SURROUND	WIDTH	INPUT15
79	SURROUND	WIDTH	INPUT16
80	SURROUND	WIDTH	INPUT17
81	SURROUND	WIDTH	INPUT18
82	SURROUND	WIDTH	INPUT19
83	SURROUND	WIDTH	INPUT20
84	SURROUND	WIDTH	INPUT21
85	SURROUND	WIDTH	INPUT22
86	SURROUND	WIDTH	INPUT23
87	SURROUND	WIDTH	INPUT24
88	NO ASSIGN		
89	SURROUND	DEPTH	INPUT1
90	SURROUND	DEPTH	INPUT2
91	SURROUND	DEPTH	INPUT3
92	SURROUND	DEPTH	INPUT4
93	SURROUND	DEPTH	INPUT5
94	SURROUND	DEPTH	INPUT6
95	SURROUND	DEPTH	INPUT7
102	SURROUND	DEPTH	INPUT8
103	SURROUND	DEPTH	INPUT9
104	SURROUND	DEPTH	INPUT10
105	SURROUND	DEPTH	INPUT11
106	SURROUND	DEPTH	INPUT12
107	SURROUND	DEPTH	INPUT13
108	SURROUND	DEPTH	INPUT14
109	SURROUND	DEPTH	INPUT15
110	SURROUND	DEPTH	INPUT16
111	SURROUND	DEPTH	INPUT17
112	SURROUND	DEPTH	INPUT18
113	SURROUND	DEPTH	INPUT19
114	SURROUND	DEPTH	INPUT20
115	SURROUND	DEPTH	INPUT21
116	SURROUND	DEPTH	INPUT22
117	SURROUND	DEPTH	INPUT23
118	SURROUND	DEPTH	INPUT24
119	NO ASSIGN		

## CHANNEL16

#	High	Mid	Low
0	NO ASSIGN		
1	SURROUND	LR	INPUT25
2	SURROUND	LR	INPUT26
3	SURROUND	LR	INPUT27
4	SURROUND	LR	INPUT28
5	SURROUND	LR	INPUT29
6	SURROUND	LR	INPUT30
7	SURROUND	LR	INPUT31
8	SURROUND	LR	INPUT32
9	SURROUND	LR	INPUT33
10	SURROUND	LR	INPUT34
11	SURROUND	LR	INPUT35
12	SURROUND	LR	INPUT36
13	SURROUND	LR	INPUT37
14	SURROUND	LR	INPUT38
15	SURROUND	LR	INPUT39
16	SURROUND	LR	INPUT40
17	SURROUND	LR	INPUT41
18	SURROUND	LR	INPUT42
19	SURROUND	LR	INPUT43
20	SURROUND	LR	INPUT44
21	SURROUND	LR	INPUT45
22	SURROUND	LR	INPUT46
23	SURROUND	LR	INPUT47
24	SURROUND	LR	INPUT48
25	NO ASSIGN		
26	NO ASSIGN		
27	NO ASSIGN		
28	NO ASSIGN		
29	NO ASSIGN		
30	NO ASSIGN		
31	NO ASSIGN		
32	NO ASSIGN		
33	SURROUND	FR	INPUT25
34	SURROUND	FR	INPUT26
35	SURROUND	FR	INPUT27
36	SURROUND	FR	INPUT28
37	SURROUND	FR	INPUT29
38	SURROUND	FR	INPUT30
39	SURROUND	FR	INPUT31
40	SURROUND	FR	INPUT32
41	SURROUND	FR	INPUT33
42	SURROUND	FR	INPUT34
43	SURROUND	FR	INPUT35
44	SURROUND	FR	INPUT36
45	SURROUND	FR	INPUT37
46	SURROUND	FR	INPUT38
47	SURROUND	FR	INPUT39
48	SURROUND	FR	INPUT40
49	SURROUND	FR	INPUT41
50	SURROUND	FR	INPUT42
51	SURROUND	FR	INPUT43
52	SURROUND	FR	INPUT44
53	SURROUND	FR	INPUT45
54	SURROUND	FR	INPUT46
55	SURROUND	FR	INPUT47
56	SURROUND	FR	INPUT48
57	NO ASSIGN		
58	NO ASSIGN		

#	High	Mid	Low
59	NO ASSIGN		
60	NO ASSIGN		
61	NO ASSIGN		
62	NO ASSIGN		
63	NO ASSIGN		
64	SURROUND	WIDTH	INPUT25
65	SURROUND	WIDTH	INPUT26
66	SURROUND	WIDTH	INPUT27
67	SURROUND	WIDTH	INPUT28
68	SURROUND	WIDTH	INPUT29
69	SURROUND	WIDTH	INPUT30
70	SURROUND	WIDTH	INPUT31
71	SURROUND	WIDTH	INPUT32
72	SURROUND	WIDTH	INPUT33
73	SURROUND	WIDTH	INPUT34
74	SURROUND	WIDTH	INPUT35
75	SURROUND	WIDTH	INPUT36
76	SURROUND	WIDTH	INPUT37
77	SURROUND	WIDTH	INPUT38
78	SURROUND	WIDTH	INPUT39
79	SURROUND	WIDTH	INPUT40
80	SURROUND	WIDTH	INPUT41
81	SURROUND	WIDTH	INPUT42
82	SURROUND	WIDTH	INPUT43
83	SURROUND	WIDTH	INPUT44
84	SURROUND	WIDTH	INPUT45
85	SURROUND	WIDTH	INPUT46
86	SURROUND	WIDTH	INPUT47
87	SURROUND	WIDTH	INPUT48
88	NO ASSIGN		
89	SURROUND	DEPTH	INPUT25
90	SURROUND	DEPTH	INPUT26
91	SURROUND	DEPTH	INPUT27
92	SURROUND	DEPTH	INPUT28
93	SURROUND	DEPTH	INPUT29
94	SURROUND	DEPTH	INPUT30
95	SURROUND	DEPTH	INPUT31
102	SURROUND	DEPTH	INPUT32
103	SURROUND	DEPTH	INPUT33
104	SURROUND	DEPTH	INPUT34
105	SURROUND	DEPTH	INPUT35
106	SURROUND	DEPTH	INPUT36
107	SURROUND	DEPTH	INPUT37
108	SURROUND	DEPTH	INPUT38
109	SURROUND	DEPTH	INPUT39
110	SURROUND	DEPTH	INPUT40
111	SURROUND	DEPTH	INPUT41
112	SURROUND	DEPTH	INPUT42
113	SURROUND	DEPTH	INPUT43
114	SURROUND	DEPTH	INPUT44
115	SURROUND	DEPTH	INPUT45
116	SURROUND	DEPTH	INPUT46
117	SURROUND	DEPTH	INPUT47
118	SURROUND	DEPTH	INPUT48
119	NO ASSIGN		



# Format des données MIDI

## 1. DATA FORMAT

### 1.1 CHANNEL MESSAGE

Command	rx/tx	function
8n NOTE OFF	rx	Control the internal effects
9n NOTE ON	rx	Control the internal effects
Bn CONTROL CHANGE	rx/tx	Control parameters
Cn PROGRAM CHANGE	rx/tx	Switch scene memories

### 1.2 SYSTEM COMMON MESSAGE

Command	rx/tx	function
F1 MIDI TIME CODE QUARTER FRAME	rx	MTC
F2 SONG POSITION POINTER	rx	Used when TIME REFERENCE is MIDI CLOCK.

### 1.3 SYSTEM REALTIME MESSAGE

Command	rx/tx	function
F8 TIMING CLOCK	rx	MIDI clock
FA START	rx	Start automix (from the beginning)
FB CONTINUE	rx	Start automix (from the middle)
FC STOP	rx	Stop automix
FE ACTIVE SENSING	rx	Check MIDI cable connections
FF RESET	rx	Clear running status

### 1.4 EXCLUSIVE MESSAGE

#### 1.4.1 Real Time System Exclusive

Command	rx/tx	function
F0 7F dd 06 ... F7 MMC COMMAND	tx	MMC command
F0 7F dd 07 ... F7 MMC RESPONSE	rx	MMC response
F0 7F dd 01 ... F7 MIDI TIME CODE	rx	MTC full message

#### 1.4.2 System Exclusive Message

##### 1.4.2.1 Bulk Dump

Command	rx/tx	function
F0 43 0n 7E ... F7 BULK DUMP DATA	rx/tx	BULK DUMP DATA
F0 43 2n 7E ... F7 BULK DUMP REQUEST	rx/tx	BULK DUMP REQUEST

The following data types of bulk dump are used on the DM1000.

Data name	tx/rx	function
'm'	tx/rx	Scene Memory & Request (compressed data)
'S'	tx/rx	Setup Memory & Request
'a'	tx/rx	Automix data & Request (compressed data)
'R'	tx/rx	Input patch library & Request
'O'	tx/rx	Output patch library & Request
'H'	tx/rx	Channel library & Request
'G'	tx/rx	Gate library & Request
'Y'	tx/rx	Compressor library & Request
'Q'	tx/rx	Equalizer library & Request
'E'	tx/rx	Effect library & Request
'J'	tx/rx	Bus to Stereo library & Request
'K'	tx/rx	Surround Monitor library & Request
'P'	tx/rx	Program change table & Request
'C'	tx/rx	Control change table & Request
'L'	tx/rx	User define layer & Request
'V'	tx/rx	User define key & Request
'U'	tx/rx	User assignable layer & Request
'N'	tx/rx	Plug-in Effect Card Data & Request

#### 1.4.2.2 PARAMETER CHANGE

Command	rx/tx	function
F0 43 1n 3E 0C ... F7 PARAMETER CHANGE	rx/tx	DM1000-specific parameter change
F0 43 3n 3E 0C ... F7 PARAMETER REQUEST	rx/tx	DM1000-specific parameter change request
F0 43 1n 3E 7F ... F7 PARAMETER CHANGE	rx/tx	General purpose digital mixer parameter change
F0 43 3n 3E 7F ... F7 PARAMETER REQUEST	rx/tx	General purpose digital mixer parameter request

The following data types of parameter change are used by the DM1000.

Type (HEX)	tx/rx	function
1 (01)	tx/rx	Edit buffer
2 (02)	tx/rx	Patch data
3 (03)	tx/rx	Setup data
4 (04)	tx/rx	Backup data
15 (0F)	tx/rx	Cascade data
16 (10)	tx/rx	Function (recall, store, title, clear)
17 (11)	rx	Function (pair, copy)
18 (12)	rx	Function (effect)
19 (13)	tx/rx	Sort table
20 (14)	tx/rx	Function (attribute, link)
32 (20)	rx	Key remote
33 (21)	tx/rx	Remote meter
34 (22)	tx/rx	Remote time counter
35 (23)	tx/rx	Automix status
80 (50)	tx/rx	Function response (recall, store, title, clear)
84 (54)	tx/rx	Function response (attribute, link)
126 (7E)	tx/rx	System Attribute
127 (7F)	tx	Active sense

\* 'tx' indicates that the data can be transmitted from the DM1000, and 'rx' indicates that the data can be received by the DM1000.

## 2. Format Details

### 2.1 NOTE OFF

(8n)

#### Reception

If [OTHER ECHO] is ON, these message are echoed from MIDI OUT.

If the [Rx CH] matches, these messages are received and used to control effects.

STATUS	1000nnnn	8n	Note off message
DATA	0nnnnnnn	nn	Note number
	0vvvvvvv	vv	Velocity(ignored)

### 2.2 NOTE ON

(9n)

#### Reception

If [OTHER ECHO] is ON, these messages are echoed from MIDI OUT.

If the [Rx CH] matches, these messages are received and used to control effects.

STATUS	1001nnnn	9n	Note on message
DATA	0nnnnnnn	nn	Note number
	0vvvvvvv	vv	Velocity(1-127:on, 0:off)

### 2.3 CONTROL CHANGE

(Bn)

#### Reception

If [Control Change ECHO] is ON, these messages are echoed from MIDI OUT.

If [TABLE] is selected, these message are received if [Control Change Rx] is ON, and will control parameters according to the [Control assign table] settings.

The parameters that can be set are defined in the Control Change Assign Parameter List.

If [NRPN] is selected, these messages are received if [Control Change Rx] is ON and the [Rx CH] matches, and will control the parameter that is specified by the four messages NRPN control number (62h, 63h) and Data Entry control number (06h, 26h). Parameter settings are defined in the Control Change Assign Parameter List.

**Transmission**

If [TABLE] is selected, operating a parameter specified in the [Control assign table] will cause these messages to be transmitted if [Control Change Tx] is ON. The parameters that can be specified are defined in the Control Change Assign Parameter List.

If [NRPN] is selected, operating a specified parameter will cause data to be transmitted on the [Tx CH] if [Control Change Tx] is ON, using the four messages NRPN control number (62h, 63h) and Data Entry control number (06h, 26h). Parameter settings are defined in the Control Change Assign Parameter List.

This data cannot be transmitted via control change to Studio Manager since there is no guarantee that the contents of the tables will match. (Parameter Change messages will always be used.)

**If [TABLE] is selected**

STATUS	1011nnnn	Bn	Control change
DATA	0nnnnnnn	nn	Control number (0-95, 102-119)
	0vvvvvvv	vv	Control Value (0-127)

**If [NRPN] is selected**

STATUS	1011nnnn	Bn	Control change
DATA	01100010	62	NRPN LSB
	0vvvvvvv	vv	LSB of parameter number
STATUS	1011nnnn	Bn	Control change *1
DATA	01100011	63	NRPN MSB
	0vvvvvvv	vv	MSB of parameter number
STATUS	1011nnnn	Bn	Control change *1
DATA	00001110	06	MSB of data entry
	0vvvvvvv	vv	MSB of parameter data
STATUS	1011nnnn	Bn	Control change *1
DATA	00100110	26	LSB of data entry
	0vvvvvvv	vv	LSB of parameter data

\*1) The second and subsequent STATUS need not be added during transmission. Reception must be implemented so that reception occurs whether or not STATUS is present.

**2.4 PROGRAM CHANGE (Cn)****Reception**

If [Program Change ECHO] is ON, these messages are echoed from MIDI OUT.

If [Program Change RX] is ON and the [Rx CH] matches, these messages will be received. However if [OMNI] is ON, they will be received regardless of the channel. When a message is received, a Scene Memory will be recalled according to the settings of the [Program Change Table].

**Transmission**

If [Program Change TX] is ON, this message is transmitted according to the settings of the [Program Change Table] on the [Tx CH] channel when a scene memory is recalled.

If the recalled scene has been assigned to more than one program number, the lowest-numbered program number will be transmitted. Transmission to Studio Manager using Program Change messages will not be performed since there is no guarantee that the contents of the tables will match. (Parameter Changes will always be used.)

STATUS	1100nnnn	Cn	Program change
DATA	0nnnnnnn	nn	Program number (0-127)

**2.5 SONG POSITION POINTER (F2)****Reception**

If this is received when the automix TIME REFERENCE setting is MIDI CLOCK, the automix will move to the song position that was received.

STATUS	11110010	F2	Song position pointer
DATA	0vvvvvvv	vv	Song position LSB
	0vvvvvvv	vv	Song position MSB

**2.6 TIMING CLOCK (F8)****Reception**

If the automix TIME REFERENCE setting is MIDI CLOCK, this message is used to synchronize automix. It is also used to control effects. This message is transmitted 24 times per quarter note.

STATUS	11111000	F8	Timing clock
--------	----------	----	--------------

**2.7 START (FA)****Reception**

This message is received if the automix TIME REFERENCE setting is MIDI CLOCK, and will start the automix. In actuality, automix will start when the next TIMING CLOCK is received after receiving the START message.

STATUS	11111010	FA	Start
--------	----------	----	-------

**2.8 CONTINUE (FB)****Reception**

This message is received if the automix TIME REFERENCE setting is MIDI CLOCK, and will cause automix to start from the current song position. In actuality, automix will start when the next TIMING CLOCK is received after receiving the CONTINUE message.

STATUS	11111011	FB	Continue
--------	----------	----	----------

**2.9 STOP (FC)****Reception**

This message is received if the automix TIME REFERENCE setting is MIDI CLOCK, and will cause automix to stop.

STATUS	11111100	FC	Stop
--------	----------	----	------

**2.10 ACTIVE SENSING (FE)****Reception**

Once this message has been received, the failure to receive any message for an interval of 400 ms or longer will cause MIDI transmission to be initialized, such as by clearing the Running Status.

STATUS	11111110	FE	Active sensing
--------	----------	----	----------------

**2.11 SYSTEM RESET (FF)****Reception**

When this message is received, MIDI communications will be cleared, e.g., by clearing the Running Status.

STATUS	11111111	FF	System reset
--------	----------	----	--------------

**2.12 SYSTEM EXCLUSIVE MESSAGE (F0)****2.12.1 MIDI MACHINE CONTROL (MMC)**

These messages are transmitted when the Machine Control section of the DM1000 is operated.

**2.12.2 BULK DUMP**

This message sends or receives the contents of various memories stored within the DM1000.

The basic format is as follows.

**For DUMP DATA**

F0 43 0n 7E cc cc <Model ID> tt mm mm [Data ...] cs F7

**For DUMP REQUEST**

F0 43 2n 7E <Model ID> tt mm mm F7

n	Device Number
cc cc	DATA COUNT (the number of bytes that follow this, ending before the checksum)
4C 4D 20 20 38 43 39 31	Model ID
tt	DATA TYPE
mm mm	DATA NUMBER
cs	CHECK SUM

A unique header (Model ID) is used to determine whether the device is a DM1000.

CHECK SUM is obtained by adding the bytes that follow BYTE COUNT (LOW) and end before CHECK SUM, taking the binary compliment of this sum, and then setting bit 7 to 0.

CHECK SUM = (~sum) & 0x7F

**Reception**

This message is received if [Bulk RX] is ON and the [Rx CH] matches the device number included in the SUB STATUS.

When a bulk dump is received, it is immediately written into the specified memory.

When a bulk dump request is received, a bulk dump is immediately transmitted.

**Transmission**

This message is transmitted on the [Tx CH] by key operations in the [MIDI]-[BULK DUMP] screen.  
 A bulk dump is transmitted on the [Rx CH] in response to a bulk dump request.  
 The data area is handled by converting seven words of 8-bit data into eight words of 7-bit data.

**Conversion from actual data into bulk data**

```
d[0~6]: actual data
b[0~7]: bulk data
b[0] = 0;
for( I=0; I<7; I++){
    if( d[I]&0x80){
        b[0] |= 1<<(6-I);
    }
    b[I+1] = d[I]&0x7F;
}
}
```

**Restoration from bulk data into actual data**

```
d[0~6]: actual data
b[0~7]: bulk data
for( I=0; I<7; I++){
    b[0] <<= 1;
    d[I] = b[I+1]+(0x80&b[0]);
}
}
```

**2.12.2.1 Scene memory bulk dump format (compress)**

The DM1000 can transmit and receive scene memories in compressed form.

STATUS	11110000	F0	System exclusive message
ID No.	01000011	43	Manufacture's ID number (YAMAHA)
SUB STATUS	0000nnnn	0n	n=0-15 (Device number=MIDI Channel)
FORMAT No.	01111110	7E	Universal bulk dump
COUNT HIGH	0ccccccc	ch	data count = ch * 128 + cl
COUNT LOW	0ccccccc	cl	
	01001100	4C	'L'
	01001101	4D	'M'
	00100000	20	''
	00100000	20	''
	00111000	38	'8'
	01000011	43	'C'
	00111001	39	'9'
	00110001	31	'1'
DATA NAME	01101101	6D	'm'
	0mmmmmm	mh	m=0-99, 256, 8192(Scene0-99, EDIT BUFFER, UNDO)
	0mmmmmm	m1	Receive is effective 1-99, 256, 8192
BLOCK INFO.	0ttttttt	tt	total block number(minimum number is 0)
	0bbbbbbb	bb	current block number(0-total block number)
DATA	0ddddd	ds	Scene data of block[bb]
	:	:	
	0ddddd	de	
CHECK SUM	0eeeeeee	ee	ee=(Invert('L'+...+de)+1)&0x7F
EOX	11110111	F7	End of exclusive

**2.12.2.2 Scene memory bulk dump request format (compress)**

The second and third bytes of the DATA NAME indicate the scene number that is being requested. If this is 256, the data of the Edit Buffer will be bulk-dumped. If this is 8192, the data of the Undo Buffer will be bulk-dumped.

STATUS	11110000	F0	System exclusive message
ID No.	01000011	43	Manufacture's ID number (YAMAHA)
SUB STATUS	0010nnnn	2n	n=0-15 (Device number=MIDI Channel)
FORMAT No.	01111110	7E	Universal bulk dump
	01001100	4C	'L'
	01001101	4D	'M'
	00100000	20	''
	00100000	20	''
	00111000	38	'8'
	01000011	43	'C'
	00111001	39	'9'
	00110001	31	'1'
DATA NAME	01101101	6D	'm'

	0mmmmmm	mh	m=0-99, 256, 8192(Scene0-99, EDIT BUFFER, UNDO)
	0mmmmmm	m1	
EOX	11110111	F7	End of exclusive

**2.12.2.3 Setup memory bulk dump format**

Of the setup memory of the DM1000, this bulk-dumps data other than the User define layer, User define plug-in, User define keys, Control change table, and Program change table.

STATUS	11110000	F0	System exclusive message
ID No.	01000011	43	Manufacture's ID number (YAMAHA)
SUB STATUS	0000nnnn	0n	n=0-15 (Device number=MIDI Channel)
FORMAT No.	01111110	7E	Universal bulk dump
COUNT HIGH	0ccccccc	ch	data count = ch * 128 + cl
COUNT LOW	0ccccccc	cl	
	01001100	4C	'L'
	01001101	4D	'M'
	00100000	20	''
	00100000	20	''
	00111000	38	'8'
	01000011	43	'C'
	00111001	39	'9'
	00110001	31	'1'
DATA NAME	01010011	53	'S'
	00000010	02	
	00000000	00	No.256 = Current
BLOCK INFO.	0ttttttt	tt	total block number(minimum number is 0)
	0bbbbbbb	bb	current block number(0-total block number)
DATA	0ddddd	ds	Setup data of block[bb]
	:	:	
	0ddddd	de	
CHECK SUM	0eeeeeee	ee	ee=(Invert('L'+...+de)+1)&0x7F
EOX	11110111	F7	End of exclusive

**2.12.2.4 Setup memory bulk dump request format**

STATUS	11110000	F0	System exclusive message
ID No.	01000011	43	Manufacture's ID number (YAMAHA)
SUB STATUS	0010nnnn	2n	n=0-15 (Device number=MIDI Channel)
FORMAT No.	01111110	7E	Universal bulk dump
	01001100	4C	'L'
	01001101	4D	'M'
	00100000	20	''
	00100000	20	''
	00111000	38	'8'
	01000011	43	'C'
	00111001	39	'9'
	00110001	31	'1'
DATA NAME	01010011	53	'S'
	00000010	02	
	00000000	00	No.256 = Current
EOX	11110111	F7	End of exclusive

**2.12.2.5 User Defined MIDI Remote bulk dump format**

The second and third bytes of the DATA NAME indicate the bank number. Be aware that the state of the transmission destination will (in some cases) change if the same bank is being used.

STATUS	11110000	F0	System exclusive message
ID No.	01000011	43	Manufacture's ID number (YAMAHA)
SUB STATUS	0000nnnn	0n	n=0-15 (Device number=MIDI Channel)
FORMAT No.	01111110	7E	Universal bulk dump
COUNT HIGH	0ccccccc	ch	data count = ch * 128 + cl
COUNT LOW	0ccccccc	cl	
	01001100	4C	'L'
	01001101	4D	'M'
	00100000	20	''
	00100000	20	''
	00111000	38	'8'
	01000011	43	'C'
	00111001	39	'9'
	00110001	31	'1'

```

DATA NAME 01001100 4C 'L'
           00000000 00
           0bbbbbbb bb b=0-3(bank no.1-4)
BLOCK INFO. 0ttttttt tt total block number(minimum number is 0)
           0bbbbbbb bb current block number(0-total block number)
DATA       0ddddd ds User define layer data of block[bb]
           :
           :
           0ddddd de
CHECK SUM 0eeeeeee ee ee=(Invert('L'+...+de)+1)&0x7F
EOX       11110111 F7 End of exclusive

```

### 2.12.2.6 User Defined MIDI Remote bulk dump request format

The second and third bytes of the DATA NAME indicate the bank number.

```

STATUS 11110000 F0 System exclusive message
ID No. 01000011 43 Manufacture's ID number (YAMAHA)
SUB STATUS 0010nnnn 2n n=0-15 (Device number=MIDI Channel)
FORMAT No. 01111110 7E Universal bulk dump
           01001100 4C 'L'
           01001101 4D 'M'
           00100000 20 ''
           00100000 20 ''
           00111000 38 '8'
           01000011 43 'C'
           00111001 39 '9'
           00110001 31 '1'
DATA NAME 01001100 4C 'L'
           00000000 00
           0bbbbbbb bb b=0-3(bank no.1-4)
EOX       11110111 F7 End of exclusive

```

### 2.12.2.7 User Defined Keys bulk dump format

The second and third bytes of the DATA NAME indicate the bank number. Be aware that the state of the transmission destination will (in some cases) change if the same bank is being used.

```

STATUS 11110000 F0 System exclusive message
ID No. 01000011 43 Manufacture's ID number (YAMAHA)
SUB STATUS 0000nnnn 0n n=0-15 (Device number=MIDI Channel)
FORMAT No. 01111110 7E Universal bulk dump
COUNT HIGH 0ccccccc ch data count = ch * 128 + cl
COUNT LOW 0ccccccc cl
           01001100 4C 'L'
           01001101 4D 'M'
           00100000 20 ''
           00100000 20 ''
           00111000 38 '8'
           01000011 43 'C'
           00111001 39 '9'
           00110001 31 '1'
DATA NAME 01010110 56 'V'
           00000000 00
           0bbbbbbb bb b=0-7(bank no.A-H)
BLOCK INFO. 0ttttttt tt total block number(minimum number is 0)
           0bbbbbbb bb current block number(0-total block number)
DATA       0ddddd ds User define key data of block[bb]
           :
           :
           0ddddd de
CHECK SUM 0eeeeeee ee ee=(Invert('L'+...+de)+1)&0x7F
EOX       11110111 F7 End of exclusive

```

### 2.12.2.8 User Defined Keys bulk dump request format

The second and third bytes of the DATA NAME indicate the bank number.

```

STATUS 11110000 F0 System exclusive message
ID No. 01000011 43 Manufacture's ID number (YAMAHA)
SUB STATUS 0010nnnn 2n n=0-15 (Device number=MIDI Channel)
FORMAT No. 01111110 7E Universal bulk dump
           01001100 4C 'L'
           01001101 4D 'M'
           00100000 20 ''
           00100000 20 ''
           00111000 38 '8'
           01000011 43 'C'
           00111001 39 '9'
           00110001 31 '1'
DATA NAME 01010110 56 'V'
           00000000 00
           0bbbbbbb bb b=0-7(bank no.A-H)
EOX       11110111 F7 End of exclusive

```

### 2.12.2.9 User Assignable Layer bulk dump format

The second and third bytes of the DATA NAME indicate the bank number. Be aware that the state of the transmission destination will (in some cases) change if the same bank is being used.

```

STATUS 11110000 F0 System exclusive message
ID No. 01000011 43 Manufacture's ID number (YAMAHA)
SUB STATUS 0000nnnn 0n n=0-15 (Device number=MIDI Channel)
FORMAT No. 01111110 7E Universal bulk dump
COUNT HIGH 0ccccccc ch data count = ch * 128 + cl
COUNT LOW 0ccccccc cl
           01001100 4C 'L'
           01001101 4D 'M'
           00100000 20 ''
           00100000 20 ''
           00111000 38 '8'
           01000011 43 'C'
           00111001 39 '9'
           00110001 31 '1'
DATA NAME 01010101 55 'U'
           00000000 00
           0bbbbbbb bb b=0-3(bank no.1-4)
BLOCK INFO. 0ttttttt tt total block number(minimum number is 0)
           0bbbbbbb bb current block number(0-total block number)
DATA       0ddddd ds User assignable layer data of block[bb]
           :
           :
           0ddddd de
CHECK SUM 0eeeeeee ee ee=(Invert('L'+...+de)+1)&0x7F
EOX       11110111 F7 End of exclusive

```

### 2.12.2.10 User Assignable Layer bulk dump request format

The second and third bytes of the DATA NAME indicate the bank number.

```

STATUS 11110000 F0 System exclusive message
ID No. 01000011 43 Manufacture's ID number (YAMAHA)
SUB STATUS 0010nnnn 2n n=0-15 (Device number=MIDI Channel)
FORMAT No. 01111110 7E Universal bulk dump
           01001100 4C 'L'
           01001101 4D 'M'
           00100000 20 ''
           00100000 20 ''
           00111000 38 '8'
           01000011 43 'C'
           00111001 39 '9'
           00110001 31 '1'
DATA NAME 01010101 55 'U'
           00000000 00
           0bbbbbbb bb b=0-3(bank no.1-4)
EOX       11110111 F7 End of exclusive

```

**2.12.2.11 Control change table bulk dump format**

```

STATUS      11110000 F0 System exclusive message
ID No.      01000011 43 Manufacture's ID number (YAMAHA)
SUB STATUS  0000nnnn 0n n=0-15 (Device number=MIDI Channel)
FORMAT No.  01111110 7E Universal bulk dump
COUNT HIGH 0ccccccc ch data count = ch * 128 + cl
COUNT LOW  0ccccccc cl
              01001100 4C 'L'
              01001101 4D 'M'
              00100000 20 ''
              00100000 20 ''
              00111000 38 '8'
              01000011 43 'C'
              00111001 39 '9'
              00110001 31 '1'
DATA NAME   01000011 43 'C'
              00000010 02
              00000000 00 No.256 = Current
BLOCK INFO. 0ttttttt tt total block number(minimum number is 0)
              0bbbbbbb bb current block number(0-total block number)
DATA        0ddddddd ds Control change table data of block[bb]
              :
              :
              0ddddddd de
CHECK SUM   0eeeeeee ee ee=(Invert('L'+...+de)+1)&0x7F
EOX        11110111 F7 End of exclusive
    
```

**2.12.2.12 Control change table bulk dump request format**

```

STATUS      11110000 F0 System exclusive message
ID No.      01000011 43 Manufacture's ID number (YAMAHA)
SUB STATUS  0010nnnn 2n n=0-15 (Device number=MIDI Channel)
FORMAT No.  01111110 7E Universal bulk dump
COUNT HIGH 0ccccccc ch data count = ch * 128 + cl
COUNT LOW  0ccccccc cl
              01001100 4C 'L'
              01001101 4D 'M'
              00100000 20 ''
              00100000 20 ''
              00111000 38 '8'
              01000011 43 'C'
              00111001 39 '9'
              00110001 31 '1'
DATA NAME   01000011 43 'C'
              00000010 02
              00000000 00 No.256 = Current
EOX        11110111 F7 End of exclusive
    
```

**2.12.2.13 Program change table bulk dump format**

```

STATUS      11110000 F0 System exclusive message
ID No.      01000011 43 Manufacture's ID number (YAMAHA)
SUB STATUS  0000nnnn 0n n=0-15 (Device number=MIDI Channel)
FORMAT No.  01111110 7E Universal bulk dump
COUNT HIGH 0ccccccc ch data count = ch * 128 + cl
COUNT LOW  0ccccccc cl
              01001100 4C 'L'
              01001101 4D 'M'
              00100000 20 ''
              00100000 20 ''
              00111000 38 '8'
              01000011 43 'C'
              00111001 39 '9'
              00110001 31 '1'
DATA NAME   01010000 50 'P'
              00000010 02
              00000000 00 No.256 = Current
BLOCK INFO. 0ttttttt tt total block number(minimum number is 0)
              0bbbbbbb bb current block number(0-total block number)
DATA        0ddddddd ds Program change table data of block[bb]
              :
              :
              0ddddddd de
CHECK SUM   0eeeeeee ee ee=(Invert('L'+...+de)+1)&0x7F
EOX        11110111 F7 End of exclusive
    
```

**2.12.2.14 Program change table bulk dump request format**

```

STATUS      11110000 F0 System exclusive message
ID No.      01000011 43 Manufacture's ID number (YAMAHA)
SUB STATUS  0010nnnn 2n n=0-15 (Device number=MIDI Channel)
FORMAT No.  01111110 7E Universal bulk dump
COUNT HIGH 01001100 4C 'L'
              01001101 4D 'M'
              00100000 20 ''
              00100000 20 ''
              00111000 38 '8'
              01000011 43 'C'
              00111001 39 '9'
              00110001 31 '1'
DATA NAME   01010000 50 'P'
              00000010 02
              00000000 00 No.256 = Current
EOX        11110111 F7 End of exclusive
    
```

**2.12.2.15 Equalizer library bulk dump format**

The second and third bytes of the DATA NAME indicate the bank number.  
 0:Library no.1 – 199:Library no.200,  
 256:CH1 – 303:CH48, 384:BUS1 – 391:BUS8, 512:AUX1 – 519:AUX8, 768:STE-  
 REO, 8192:UNDO  
 256 and following are data for the corresponding channel of the edit buffer.  
 For reception by the DM1000, only the user area is valid. (40-199, 256-)

```

STATUS      11110000 F0 System exclusive message
ID No.      01000011 43 Manufacture's ID number (YAMAHA)
SUB STATUS  0000nnnn 0n n=0-15 (Device number=MIDI Channel)
FORMAT No.  01111110 7E Universal bulk dump
COUNT HIGH 0ccccccc ch data count = ch * 128 + cl
COUNT LOW  0ccccccc cl
              01001100 4C 'L'
              01001101 4D 'M'
              00100000 20 ''
              00100000 20 ''
              00111000 38 '8'
              01000011 43 'C'
              00111001 39 '9'
              00110001 31 '1'
DATA NAME   01010001 51 'Q'
              0mmmmmmm mh 0-127(EQ Library no.1-128),
              0mmmmmmm ml 256-(Channel current data)
BLOCK INFO. 0ttttttt tt total block number(minimum number is 0)
              0bbbbbbb bb current block number(0-total block number)
DATA        0ddddddd ds EQ Library data of block[bb]
              :
              :
              0ddddddd de
CHECK SUM   0eeeeeee ee ee=(Invert('L'+...+de)+1)&0x7F
EOX        11110111 F7 End of exclusive
    
```

**2.12.2.16 Equalizer library bulk dump request format**

The second and third bytes of the DATA NAME indicate the bank number. (See above)

```

STATUS      11110000 F0 System exclusive message
ID No.      01000011 43 Manufacture's ID number (YAMAHA)
SUB STATUS  0010nnnn 2n n=0-15 (Device number=MIDI Channel)
FORMAT No.  01111110 7E Universal bulk dump
COUNT HIGH 01001100 4C 'L'
              01001101 4D 'M'
              00100000 20 ''
              00100000 20 ''
              00111000 38 '8'
              01000011 43 'C'
              00111001 39 '9'
              00110001 31 '1'
DATA NAME   01010001 51 'Q'
              0mmmmmmm mh 0-127(EQ Library no.1-128),
              0mmmmmmm ml 256-(Channel current data)
EOX        11110111 F7 End of exclusive
    
```

**2.12.2.17 Compressor library bulk dump format**

The second and third bytes of the DATA NAME indicate the library number.  
0:Library no.1 – 127:Library no.128,  
256:CH1 – 303:CH48, 384:BUS1 – 391:BUS8, 512:AUX1 – 519:AUX8, 768:STE-  
REO, 8192:UNDO

256 and following are data for the corresponding channel of the edit buffer.  
For reception by the DM1000, only the user area is valid. (36-127, 256-)

```

STATUS      11110000 F0 System exclusive message
ID No.     01000011 43 Manufacture's ID number (YAMAHA)
SUB STATUS 0000nnnn 0n n=0-15 (Device number=MIDI Channel)
FORMAT No. 01111110 7E Universal bulk dump
COUNT HIGH 0ccccccc ch data count = ch * 128 + cl
COUNT LOW 0ccccccc cl
            01001100 4C 'L'
            01001101 4D 'M'
            00100000 20 ''
            00100000 20 ''
            00111000 38 '8'
            01000011 43 'C'
            00111001 39 '9'
            00110001 31 '1'
DATA NAME  01011001 59 'Y'
            0mmmmmmm mh 0-127(COMP Library no.1-128),
            0mmmmmmm ml 256-(Channel current data)
BLOCK INFO. 0ttttttt tt total block number(minimum number is 0)
            0bbbbbbb bb current block number(0-total block number)
DATA        0ddddddd ds COMP Library data of block[bb]
            :
            0ddddddd de
CHECK SUM  0eeeeeee ee ee=(Invert('L'+...+de)+1)&0x7F
EOX        11110111 F7 End of exclusive

```

**2.12.2.18 Compressor library bulk dump request format**

The second and third bytes of the DATA NAME indicate the library number.  
(See above)

```

STATUS      11110000 F0 System exclusive message
ID No.     01000011 43 Manufacture's ID number (YAMAHA)
SUB STATUS 0010nnnn 2n n=0-15 (Device number=MIDI Channel)
FORMAT No. 01111110 7E Universal bulk dump
            01001100 4C 'L'
            01001101 4D 'M'
            00100000 20 ''
            00100000 20 ''
            00111000 38 '8'
            01000011 43 'C'
            00111001 39 '9'
            00110001 31 '1'
DATA NAME  01011001 59 'Y'
            0mmmmmmm mh 0-127(COMP Library no.1-128),
            0mmmmmmm ml 256-(Channel current data)
EOX        11110111 F7 End of exclusive

```

**2.12.2.19 Gate library bulk dump format**

The second and third bytes of the DATA NAME indicate the library number.  
0:Library no.1 – 127:Library no.128, 256:CH1 – 303:CH48, 8192:UNDO  
256 and following are data for the corresponding channel of the edit buffer.  
For reception by the DM1000, only the user area is valid. (4-127, 256-)

```

STATUS      11110000 F0 System exclusive message
ID No.     01000011 43 Manufacture's ID number (YAMAHA)
SUB STATUS 0000nnnn 0n n=0-15 (Device number=MIDI Channel)
FORMAT No. 01111110 7E Universal bulk dump
COUNT HIGH 0ccccccc ch data count = ch * 128 + cl
COUNT LOW 0ccccccc cl
            01001100 4C 'L'
            01001101 4D 'M'
            00100000 20 ''
            00100000 20 ''
            00111000 38 '8'
            01000011 43 'C'
            00111001 39 '9'

```

```

            00110001 31 '1'
DATA NAME  01000111 47 'G'
            0mmmmmmm mh 0-127(GATE Library no.1-128),
            0mmmmmmm ml 256-351(Channel current data)
BLOCK INFO. 0ttttttt tt total block number(minimum number is 0)
            0bbbbbbb bb current block number(0-total block number)
DATA        0ddddddd ds GATE Library data of block[bb]
            :
            0ddddddd de
CHECK SUM  0eeeeeee ee ee=(Invert('L'+...+de)+1)&0x7F
EOX        11110111 F7 End of exclusive

```

**2.12.2.20 Gate library bulk dump request format**

The second and third bytes of the DATA NAME indicate the library number.  
(See above)

```

STATUS      11110000 F0 System exclusive message
ID No.     01000011 43 Manufacture's ID number (YAMAHA)
SUB STATUS 0010nnnn 2n n=0-15 (Device number=MIDI Channel)
FORMAT No. 01111110 7E Universal bulk dump
            01001100 4C 'L'
            01001101 4D 'M'
            00100000 20 ''
            00100000 20 ''
            00111000 38 '8'
            01000011 43 'C'
            00111001 39 '9'
            00110001 31 '1'
DATA NAME  01000111 47 'G'
            0mmmmmmm mh 0-127(GATE Library no.1-128),
            0mmmmmmm ml 256-351(Channel current data)
EOX        11110111 F7 End of exclusive

```

**2.12.2.21 Effect library bulk dump format**

The second and third bytes of the DATA NAME indicate the library number.  
0:Library no.1 – 127:Library no.128, 256:EFFECT1 – 259:EFFECT4, 8192:UN-  
DO  
256-263 are the data for the corresponding area of the edit buffer.  
For reception by the DM1000, only the user area is valid. (52-127, 256-259,  
8192)

```

STATUS      11110000 F0 System exclusive message
ID No.     01000011 43 Manufacture's ID number (YAMAHA)
SUB STATUS 0000nnnn 0n n=0-15 (Device number=MIDI Channel)
FORMAT No. 01111110 7E Universal bulk dump
COUNT HIGH 0ccccccc ch data count = ch * 128 + cl
COUNT LOW 0ccccccc cl
            01001100 4C 'L'
            01001101 4D 'M'
            00100000 20 ''
            00100000 20 ''
            00111000 38 '8'
            01000011 43 'C'
            00111001 39 '9'
            00110001 31 '1'
DATA NAME  01000101 45 'E'
            0mmmmmmm mh 0-127(Effect Library no.1-128),
            0mmmmmmm ml 256-259(Effect1-4 current)
BLOCK INFO. 0ttttttt tt total block number(minimum number is 0)
            0bbbbbbb bb current block number(0-total block number)
DATA        0ddddddd ds Effect Library data of block[bb]
            :
            0ddddddd de
CHECK SUM  0eeeeeee ee ee=(Invert('L'+...+de)+1)&0x7F
EOX        11110111 F7 End of exclusive

```

**2.12.2.22 Effect library bulk dump request format**

The second and third bytes of the DATA NAME indicate the library number. (See above)

```

STATUS      11110000 F0 System exclusive message
ID No.      01000011 43 Manufacture's ID number (YAMAHA)
SUB STATUS  0010nnnn 2n n=0-15 (Device number=MIDI Channel)
FORMAT No.  01111110 7E Universal bulk dump
             01001100 4C 'L'
             01001101 4D 'M'
             00100000 20 ''
             00100000 20 ''
             00111000 38 '8'
             01000011 43 'C'
             00111001 39 '9'
             00110001 31 '1'
DATA NAME   01000101 45 'E'
             0mmmmmmmm mh 0-127(Effect Library no.1-128),
             0mmmmmmmm ml 256-259(Effect1-4 current)
EOX         11110111 F7 End of exclusive
    
```

**2.12.2.23 Channel library bulk dump format**

The second and third bytes of the DATA NAME indicate the library number. 0:Library no.0 – 128:Library no.128, 256:CH1 – 303:CH48, 384:BUS1 – 391:BUS8, 512:AUX1 – 519:AUX8, 768:STREO, 8192:UNDO  
256 and following are the data for the corresponding channel of the edit buffer. For reception by the DM1000, only the user area is valid. (2-128, 256-)

```

STATUS      11110000 F0 System exclusive message
ID No.      01000011 43 Manufacture's ID number (YAMAHA)
SUB STATUS  0000nnnn 0n n=0-15 (Device number=MIDI Channel)
FORMAT No.  01111110 7E Universal bulk dump
COUNT HIGH 0ccccccc ch data count = ch * 128 + cl
COUNT LOW  0ccccccc cl
             01001100 4C 'L'
             01001101 4D 'M'
             00100000 20 ''
             00100000 20 ''
             00111000 38 '8'
             01000011 43 'C'
             00111001 39 '9'
             00110001 31 '1'
DATA NAME   01001000 48 'H'
             0mmmmmmmm mh 0-128(Channel Library no.0-128),
             0mmmmmmmm ml 256-(Current data)
BLOCK INFO. 0ttttttt tt total block number(minimum number is 0)
             0bbbbbbb bb current block number(0-total block number)
DATA        0ddddd ds Channel Library data of block[bb]
             :
             :
             0ddddd de
CHECK SUM   0eeeeeee ee ee=(Invert('L'+...+de)+1)&0x7F
EOX         11110111 F7 End of exclusive
    
```

**2.12.2.24 Channel library bulk dump request format**

The second and third bytes of the DATA NAME indicate the library number. (See above)

```

STATUS      11110000 F0 System exclusive message
ID No.      01000011 43 Manufacture's ID number (YAMAHA)
SUB STATUS  0010nnnn 2n n=0-15 (Device number=MIDI Channel)
FORMAT No.  01111110 7E Universal bulk dump
             01001100 4C 'L'
             01001101 4D 'M'
             00100000 20 ''
             00100000 20 ''
             00111000 38 '8'
             01000011 43 'C'
             00111001 39 '9'
             00110001 31 '1'
DATA NAME   01001000 48 'H'
             0mmmmmmmm mh 0-128(Channel Library no.0-128),
             0mmmmmmmm ml 256-(Current data)
    
```

```
EOX         11110111 F7 End of exclusive
```

**2.12.2.25 Input patch library bulk dump format**

The second and third bytes of the DATA NAME indicate the library number. 0:Library no.0 – 32:Library no.32, 256:current input patch data, 8192:UNDO  
For reception by the DM1000, only the user area is valid. (1-32, 256, 8192)

```

STATUS      11110000 F0 System exclusive message
ID No.      01000011 43 Manufacture's ID number (YAMAHA)
SUB STATUS  0000nnnn 0n n=0-15 (Device number=MIDI Channel)
FORMAT No.  01111110 7E Universal bulk dump
COUNT HIGH 0ccccccc ch data count = ch * 128 + cl
COUNT LOW  0ccccccc cl
             01001100 4C 'L'
             01001101 4D 'M'
             00100000 20 ''
             00100000 20 ''
             00111000 38 '8'
             01000011 43 'C'
             00111001 39 '9'
             00110001 31 '1'
DATA NAME   01010010 52 'R'
             0mmmmmmmm mh 0-32(Input patch Library no.0-32),
             0mmmmmmmm ml 256(Current data)
BLOCK INFO. 0ttttttt tt total block number(minimum number is 0)
             0bbbbbbb bb current block number(0-total block number)
DATA        0ddddd ds Input patch Library data of block[bb]
             :
             :
             0ddddd de
CHECK SUM   0eeeeeee ee ee=(Invert('L'+...+de)+1)&0x7F
EOX         11110111 F7 End of exclusive
    
```

**2.12.2.26 Input patch library bulk dump request format**

The second and third bytes of the DATA NAME indicate the library number. (See above)

```

STATUS      11110000 F0 System exclusive message
ID No.      01000011 43 Manufacture's ID number (YAMAHA)
SUB STATUS  0010nnnn 2n n=0-15 (Device number=MIDI Channel)
FORMAT No.  01111110 7E Universal bulk dump
             01001100 4C 'L'
             01001101 4D 'M'
             00100000 20 ''
             00100000 20 ''
             00111000 38 '8'
             01000011 43 'C'
             00111001 39 '9'
             00110001 31 '1'
DATA NAME   01010010 52 'R'
             0mmmmmmmm mh 0-32(Input patch Library no.0-32),
             0mmmmmmmm ml 256(Current data)
EOX         11110111 F7 End of exclusive
    
```

**2.12.2.27 Output patch library bulk dump format**

The second and third bytes of the DATA NAME indicate the library number. 0:Library no.0 – 32:Library no.32, 256:current output patch data, 8192:UNDO  
For reception by the DM1000, only the user area is valid. (1-32, 256)

```

STATUS      11110000 F0 System exclusive message
ID No.      01000011 43 Manufacture's ID number (YAMAHA)
SUB STATUS  0000nnnn 0n n=0-15 (Device number=MIDI Channel)
FORMAT No.  01111110 7E Universal bulk dump
COUNT HIGH 0ccccccc ch data count = ch * 128 + cl
COUNT LOW  0ccccccc cl
             01001100 4C 'L'
             01001101 4D 'M'
             00100000 20 ''
             00100000 20 ''
             00111000 38 '8'
             01000011 43 'C'
             00111001 39 '9'
             00110001 31 '1'
DATA NAME   01001111 4F 'O'
    
```

```

0mmmmmmmh 0-32(Output patch Library no.0-32),
0mmmmmmml 256(Current data)
BLOCK INFO. 0ttttttt tt total block number(minimum number is 0)
0bbbbbbb bb current block number(0-total block number)
DATA 0ddddd ds Output patch Library data of block[bb]
: :
0ddddd de
CHECK SUM 0eeeeeee ee ee=(Invert('L'+...+de)+1)&0x7F
EOX 11110111 F7 End of exclusive

```

### 2.12.2.28 Output patch library bulk dump request format

The second and third bytes of the DATA NAME indicate the library number.  
(See above)

```

STATUS 11110000 F0 System exclusive message
ID No. 01000011 43 Manufacture's ID number (YAMAHA)
SUB STATUS 0010nnnn 2n n=0-15 (Device number=MIDI Channel)
FORMAT No. 01111110 7E Universal bulk dump
01001100 4C 'L'
01001101 4D 'M'
00100000 20 ''
00100000 20 ''
00111000 38 '8'
01000011 43 'C'
00111001 39 '9'
00110001 31 '1'
DATA NAME 01001111 4F 'O'
0mmmmmmmh 0-32(Output patch Library no.0-32),
0mmmmmmml 256(Current data)
EOX 11110111 F7 End of exclusive

```

### 2.12.2.29 Bus to Stereo library bulk dump format

The second and third bytes of the DATA NAME indicate the library number.  
0:Library no.0 – 32:Library no.32, 256:current data, 8192:UNDO  
For reception by the DM1000, only the user area is valid. (1-32, 256, 8192)

```

STATUS 11110000 F0 System exclusive message
ID No. 01000011 43 Manufacture's ID number (YAMAHA)
SUB STATUS 0000nnnn 0n n=0-15 (Device number=MIDI Channel)
FORMAT No. 01111110 7E Universal bulk dump
COUNT HIGH 0ccccccc ch data count = ch * 128 + cl
COUNT LOW 0ccccccc cl
01001100 4C 'L'
01001101 4D 'M'
00100000 20 ''
00100000 20 ''
00111000 38 '8'
01000011 43 'C'
00111001 39 '9'
00110001 31 '1'
DATA NAME 01001010 4A 'J'
0mmmmmmmh 0-32(Bus to stereo Library no.0-32),
0mmmmmmml 256(Current data)
BLOCK INFO. 0ttttttt tt total block number(minimum number is 0)
0bbbbbbb bb current block number(0-total block number)
DATA 0ddddd ds Bus to stereo Library data of block[bb]
: :
0ddddd de
CHECK SUM 0eeeeeee ee ee=(Invert('L'+...+de)+1)&0x7F
EOX 11110111 F7 End of exclusive

```

### 2.12.2.30 Bus to Stereo library bulk dump request format

The second and third bytes of the DATA NAME indicate the library number.  
(See above)

```

STATUS 11110000 F0 System exclusive message
ID No. 01000011 43 Manufacture's ID number (YAMAHA)
SUB STATUS 0010nnnn 2n n=0-15 (Device number=MIDI Channel)
FORMAT No. 01111110 7E Universal bulk dump
01001100 4C 'L'
01001101 4D 'M'
00100000 20 ''
00100000 20 ''
00111000 38 '8'
01000011 43 'C'
00111001 39 '9'
00110001 31 '1'
DATA NAME 01001010 4A 'J'
0mmmmmmmh 0-32(Bus to stereo Library no.0-32),
0mmmmmmml 256(Current data)
EOX 11110111 F7 End of exclusive

```

### 2.12.2.31 Surround Monitor library bulk dump format

The second and third bytes of the DATA NAME indicate the library number.  
0:Library no.0 – 32:Library no.32, 256:current data, 8192:UNDO  
For reception by the DM1000, only the user area is valid. (1-32, 256, 8192)

```

STATUS 11110000 F0 System exclusive message
ID No. 01000011 43 Manufacture's ID number (YAMAHA)
SUB STATUS 0000nnnn 0n n=0-15 (Device number=MIDI Channel)
FORMAT No. 01111110 7E Universal bulk dump
COUNT HIGH 0ccccccc ch data count = ch * 128 + cl
COUNT LOW 0ccccccc cl
01001100 4C 'L'
01001101 4D 'M'
00100000 20 ''
00100000 20 ''
00111000 38 '8'
01000011 43 'C'
00111001 39 '9'
00110001 31 '1'
DATA NAME 01001011 4B 'K'
0mmmmmmmh 0-32(Surround Monitor Library no.0-32),
0mmmmmmml 256(Current data)
BLOCK INFO. 0ttttttt tt total block number(minimum number is 0)
0bbbbbbb bb current block number(0-total block number)
DATA 0ddddd ds Surround Monitor Library data of block[bb]
: :
0ddddd de
CHECK SUM 0eeeeeee ee ee=(Invert('L'+...+de)+1)&0x7F
EOX 11110111 F7 End of exclusive

```

### 2.12.2.32 Surround Monitor library bulk dump request format

The second and third bytes of the DATA NAME indicate the library number.  
(See above)

```

STATUS 11110000 F0 System exclusive message
ID No. 01000011 43 Manufacture's ID number (YAMAHA)
SUB STATUS 0010nnnn 2n n=0-15 (Device number=MIDI Channel)
FORMAT No. 01111110 7E Universal bulk dump
01001100 4C 'L'
01001101 4D 'M'
00100000 20 ''
00100000 20 ''
00111000 38 '8'
01000011 43 'C'
00111001 39 '9'
00110001 31 '1'
DATA NAME 01001011 4B 'K'
0mmmmmmmh 0-32(Surround Monitor Library no.0-32),
0mmmmmmml 256(Current data)
EOX 11110111 F7 End of exclusive

```



**2.12.2.33 Automix bulk dump format**

The second byte of the DATA NAME indicates the library number.  
0:Library no.1 – 15:Library no.16, 256:current automix data

STATUS	11110000	F0	System exclusive message
ID No.	01000011	43	Manufacture's ID number (YAMAHA)
SUB STATUS	0000nnnn	0n	n=0-15 (Device number=MIDI Channel)
FORMAT No.	01111110	7E	Universal bulk dump
COUNT HIGH	0ccccccc	ch	data count = ch * 128 + cl
COUNT LOW	0ccccccc	cl	
	01001100	4C	'L'
	01001101	4D	'M'
	00100000	20	''
	00100000	20	''
	00111000	38	'8'
	01000011	43	'C'
	00111001	39	'9'
	00110001	31	'1'
DATA NAME	01100001	61	'a'
	0mmmmmmm	mh	0-15(Automix no.1-16), 256(Current data)
	0mmmmmmm	mL	
BLOCK INFO.	0bbbbbbb	bh	current block number(0-total block number)
	0bbbbbbb	bL	
	0ttttttt	th	total block number(minimum number is 0)
	0ttttttt	tL	
DATA	0ddddd	ds	Automix memory data of block[bb]
	:	:	
	0ddddd	de	
CHECK SUM	0eeeeeee	ee	ee=(Invert('L'+...+de)+1)&0x7F
EOX	11110111	F7	End of exclusive

**2.12.2.34 Automix bulk dump request format**

The second and third bytes of the DATA NAME indicate the library number.  
(See above)

STATUS	11110000	F0	System exclusive message
ID No.	01000011	43	Manufacture's ID number (YAMAHA)
SUB STATUS	0010nnnn	2n	n=0-15 (Device number=MIDI Channel)
FORMAT No.	01111110	7E	Universal bulk dump
	01001100	4C	'L'
	01001101	4D	'M'
	00100000	20	''
	00100000	20	''
	00111000	38	'8'
	01000011	43	'C'
	00111001	39	'9'
	00110001	31	'1'
DATA NAME	01100001	61	'a'
	0mmmmmmm	mh	0-15(Automix no.1-16), 256(Current data)
	0mmmmmmm	mL	
EOX	11110111	F7	End of exclusive

**2.12.2.35 Plug-in effect card bulk dump format**

The second byte of the DATA NAME indicates the slot number.  
0:SLOT 1 – 1:SLOT 2

The data is not received if the Developer ID and Product ID are different than the card that is installed in the slot.

The data is not transmitted if a valid plug-in effect card is not installed.

STATUS	11110000	F0	System exclusive message
ID No.	01000011	43	Manufacture's ID number (YAMAHA)
SUB STATUS	0000nnnn	0n	n=0-15 (Device number=MIDI Channel)
FORMAT No.	01111110	7E	Universal bulk dump
COUNT HIGH	0ccccccc	ch	data count = ch * 128 + cl
COUNT LOW	0ccccccc	cl	
	01001100	4C	'L'
	01001101	4D	'M'
	00100000	20	''
	00100000	20	''
	00111000	38	'8'
	01000011	43	'C'
	00111001	39	'9'
	00110001	31	'1'

DATA NAME	01001110	4E	'N'
	0mmmmmmm	mh	m=0-1(SLOT 1-2)
	0mmmmmmm	mL	
BLOCK INFO.	0bbbbbbb	bh	current block number(0-total block number)
	0bbbbbbb	bL	
	0ttttttt	th	total block number(minimum number is 0)
	0ttttttt	tL	
	0000iiii	0i	Developer id (High)
	0000iiii	0i	Developer id (Low)
	0000jjjj	0j	Product id (High)
	0000jjjj	0j	Product id (Low)
DATA	0ddddd	ds	Plug-in Effect card memory data of block[bb]
	:	:	
	0ddddd	de	
CHECK SUM	0eeeeeee	ee	ee=(Invert('L'+...+de)+1)&0x7F
EOX	11110111	F7	End of exclusive

**2.12.2.36 Plug-in effect card bulk dump request format**

The second and third bytes of the DATA NAME indicate the slot number. (See above)

STATUS	11110000	F0	System exclusive message
ID No.	01000011	43	Manufacture's ID number (YAMAHA)
SUB STATUS	0010nnnn	2n	n=0-15 (Device number=MIDI Channel)
FORMAT No.	01111110	7E	Universal bulk dump
	01001100	4C	'L'
	01001101	4D	'M'
	00100000	20	''
	00100000	20	''
	00111000	38	'8'
	01000011	43	'C'
	00111001	39	'9'
	00110001	31	'1'
DATA NAME	01001110	4E	'N'
	0mmmmmmm	mh	m=0-1(SLOT 1-2)
	0mmmmmmm	mL	
EOX	11110111	F7	End of exclusive

**2.12.3 PARAMETER CHANGE**

**2.12.3.1 Basic behavior**

**Reception**

If [Parameter change ECHO] is ON, these messages are echoed.  
If [Parameter change RX] is ON and the [Rx CH] matches the Device Number included in the SUB STATUS, these messages are received. A specific parameter is controlled when a Parameter Change is received. When a Parameter Request is received, the current value of the specified parameter will be transmitted as a Parameter Change with the Device Number set to [Rx CH].

**Transmission**

If [Parameter change TX] is ON and you operate a parameter for which Control Change transmission is not enabled, a parameter change will be transmitted with [Tx CH] as the Device Number.

As a response to a Parameter Request, a parameter change will be transmitted with [Rx CH] as the Device Number.

**2.12.3.1.1 Parameter change basic format**

STATUS	11110000	F0	System exclusive message
ID No.	01000011	43	Manufacture's ID number (YAMAHA)
SUB STATUS	0001nnnn	1n	n=0-15 (Device number=MIDI Channel)
GROUP ID	00111110	3E	MODEL ID (digital mixer)
MODEL ID	00001100	0C	DM1000
ADDRESS	0ttttttt	tt	Data type
	0eeeeeee	ee	Element no. (If 'ee' is 0, 'ee' is expanded to two bytes)
	0ppppppp	pp	Parameter no.
	0ccccccc	cc	Channel no.
DATA *)	0ddddd	dd	data
	:	:	
EOX	11110111	F7	End of exclusive

\*) For parameters with a data size of 2 or more, data for that size will be transmitted.

**2.12.3.1.2 Parameter Change basic format (Universal format)**

STATUS	11110000	F0	System exclusive message
ID No.	01000011	43	Manufacture's ID number (YAMAHA)
SUB STATUS	0001nnnn	1n	n=0-15 (Device number=MIDI Channel)
GROUP ID	00111110	3E	MODEL ID (digital mixer)
MODEL ID	01111111	7F	Universal
ADDRESS	0ttttttt	tt	Data type
	0eeeeeee	ee	Element no. (If 'ee' is 0, 'ee' is expanded to two bytes)
	0ppppppp	pp	Parameter no.
	0ccccccc	cc	Channel no.
DATA *)	0ddddddd	dd	data
	:	:	
EOX	11110111	F7	End of exclusive

\*) For parameters with a data size of 2 or more, data for that size will be transmitted.

**2.12.3.1.3 Parameter request basic format**

STATUS	11110000	F0	System exclusive message
ID No.	01000011	43	Manufacture's ID number (YAMAHA)
SUB STATUS	0011nnnn	3n	n=0-15 (Device number=MIDI Channel)
GROUP ID	00111110	3E	MODEL ID (digital mixer)
MODEL ID	00001100	0C	DM1000
ADDRESS	0ttttttt	tt	Data type
	0eeeeeee	ee	Element no. (If 'ee' is 0, 'ee' is expanded to two bytes)
	0ppppppp	pp	Parameter no.
	0ccccccc	cc	Channel no.
EOX	11110111	F7	End of exclusive

**2.12.3.1.4 Parameter request basic format (Universal format)**

STATUS	11110000	F0	System exclusive message
ID No.	01000011	43	Manufacture's ID number (YAMAHA)
SUB STATUS	0011nnnn	3n	n=0-15 (Device number=MIDI Channel)
GROUP ID	00111110	3E	MODEL ID (digital mixer)
MODEL ID	01111111	7F	Universal
ADDRESS	0ttttttt	tt	Data type
	0eeeeeee	ee	Element no. (If 'ee' is 0, 'ee' is expanded to two bytes)
	0ppppppp	pp	Parameter no.
	0ccccccc	cc	Channel no.
EOX	11110111	F7	End of exclusive

**2.12.3.1.5 Parameter Address**

Consult your dealer for parameter address details.

**2.12.3.2 Parameter change (Edit buffer)**

STATUS	11110000	F0	System exclusive message
ID No.	01000011	43	Manufacture's ID number (YAMAHA)
SUB STATUS	0001nnnn	1n	n=0-15 (Device number=MIDI Channel)
GROUP ID	00111110	3E	MODEL ID (digital mixer)
MODEL ID	01111111	7F	Universal
ADDRESS	00000001	01	Edit Buffer
	0eeeeeee	ee	Element no. (If 'ee' is 0, 'ee' is expanded to two bytes)
	0ppppppp	pp	Parameter no.
	0ccccccc	cc	Channel no.
DATA	0ddddddd	dd	data
	:	:	
EOX	11110111	F7	End of exclusive

**2.12.3.3 Parameter request (Edit buffer)**

STATUS	11110000	F0	System exclusive message
ID No.	01000011	43	Manufacture's ID number (YAMAHA)
SUB STATUS	0011nnnn	3n	n=0-15 (Device number=MIDI Channel)
GROUP ID	00111110	3E	MODEL ID (digital mixer)
MODEL ID	01111111	7F	Universal
ADDRESS	00000001	01	Edit Buffer
	0eeeeeee	ee	Element no. (If 'ee' is 0, 'ee' is expanded to two bytes)
	0ppppppp	pp	Parameter no.
	0ccccccc	cc	Channel no.
EOX	11110111	F7	End of exclusive

**2.12.3.4 Parameter change (Patch data)**

STATUS	11110000	F0	System exclusive message
ID No.	01000011	43	Manufacture's ID number (YAMAHA)
SUB STATUS	0001nnnn	1n	n=0-15 (Device number=MIDI Channel)
GROUP ID	00111110	3E	MODEL ID (digital mixer)
MODEL ID	00001100	0C	DM1000
ADDRESS	00000010	02	Patch data
	0eeeeeee	ee	Element no. (If 'ee' is 0, 'ee' is expanded to two bytes)
	0ppppppp	pp	Parameter no.
	0ccccccc	cc	Channel no.
DATA	0ddddddd	dd	data
	:	:	
EOX	11110111	F7	End of exclusive

**2.12.3.5 Parameter request (Patch data)**

STATUS	11110000	F0	System exclusive message
ID No.	01000011	43	Manufacture's ID number (YAMAHA)
SUB STATUS	0011nnnn	3n	n=0-15 (Device number=MIDI Channel)
GROUP ID	00111110	3E	MODEL ID (digital mixer)
MODEL ID	00001100	0C	DM1000
ADDRESS	00000010	02	Patch data
	0eeeeeee	ee	Element no. (If 'ee' is 0, 'ee' is expanded to two bytes)
	0ppppppp	pp	Parameter no.
	0ccccccc	cc	Channel no.
EOX	11110111	F7	End of exclusive

**2.12.3.6 Parameter change (Setup memory)**

STATUS	11110000	F0	System exclusive message
ID No.	01000011	43	Manufacture's ID number (YAMAHA)
SUB STATUS	0001nnnn	1n	n=0-15 (Device number=MIDI Channel)
GROUP ID	00111110	3E	MODEL ID (digital mixer)
MODEL ID	00001100	0C	DM1000
ADDRESS	00000011	03	Setup data
	0eeeeeee	ee	Element no. (If 'ee' is 0, 'ee' is expanded to two bytes)
	0ppppppp	pp	Parameter no.
	0ccccccc	cc	Channel no.
DATA	0ddddddd	dd	data
	:	:	
EOX	11110111	F7	End of exclusive

**2.12.3.7 Parameter request (Setup memory)**

STATUS	11110000	F0	System exclusive message
ID No.	01000011	43	Manufacture's ID number (YAMAHA)
SUB STATUS	0011nnnn	3n	n=0-15 (Device number=MIDI Channel)
GROUP ID	00111110	3E	MODEL ID (digital mixer)
MODEL ID	00001100	0C	DM1000
ADDRESS	00000011	03	Setup data
	0eeeeeee	ee	Element no. (If 'ee' is 0, 'ee' is expanded to two bytes)
	0ppppppp	pp	Parameter no.
	0ccccccc	cc	Channel no.
EOX	11110111	F7	End of exclusive

**2.12.3.8 Parameter change (Backup memory)**

```

STATUS      11110000 F0 System exclusive message
ID No.      01000011 43 Manufacture's ID number (YAMAHA)
SUB STATUS  0001nnnn 1n n=0-15 (Device number=MIDI Channel)
GROUP ID    00111110 3E MODEL ID (digital mixer)
MODEL ID    00001100 0C DM1000
ADDRESS     00000100 04 Backup data
              0eeeeeee ee Element no.
              (If 'ee' is 0, 'ee' is expanded to two bytes)
              0pppppppp pp Parameter no.
              0ccccccc cc Channel no.
DATA        0ddddd dd data
              :
              :
EOX         11110111 F7 End of exclusive
    
```

**2.12.3.9 Parameter request (Backup memory)**

```

STATUS      11110000 F0 System exclusive message
ID No.      01000011 43 Manufacture's ID number (YAMAHA)
SUB STATUS  0011nnnn 3n n=0-15 (Device number=MIDI Channel)
GROUP ID    00111110 3E MODEL ID (digital mixer)
MODEL ID    00001100 0C DM1000
ADDRESS     00000100 04 Backup data
              0eeeeeee ee Element no.
              (If 'ee' is 0, 'ee' is expanded to two bytes)
              0pppppppp pp Parameter no.
              0ccccccc cc Channel no.
EOX         11110111 F7 End of exclusive
    
```

**2.12.3.10 Parameter change (Cascade data)**

**Reception**

This message is echoed if [Parameter change ECHO] is ON.  
 Data received from a port that is assigned to [Cascade Link] and whose Device Number included in the SUB STATUS matches the [Rx CH] will be received for processing.

When this is received, the specified parameter will be controlled.

```

STATUS      11110000 F0 System exclusive message
ID No.      01000011 43 Manufacture's ID number (YAMAHA)
SUB STATUS  0001nnnn 1n n=0-15 (Device number=MIDI Channel)
GROUP ID    00111110 3E MODEL ID (digital mixer)
MODEL ID    01111111 7F Universal
ADDRESS     00001111 0F Cascade data
              0sssssss ss Set:0, Response:1
              0eeeeeee ee Element no.
              (If 'ee' is 0, 'ee' is expanded to two bytes)
              0pppppppp pp Parameter no.
              0ccccccc cc Channel no.
DATA        0ddddd dd data
              :
              :
EOX         11110111 F7 End of exclusive
    
```

**2.12.3.11 Parameter request (Cascade data)**

**Reception**

This message is echoed if [Parameter change ECHO] is ON.  
 Data received from a port that is assigned to [Cascade Link] and whose Device Number included in the SUB STATUS matches the [Rx CH] will be received for processing.

When this is received, the value of the specified parameter will be transmitted as a Parameter response.

```

STATUS      11110000 F0 System exclusive message
ID No.      01000011 43 Manufacture's ID number (YAMAHA)
SUB STATUS  0011nnnn 3n n=0-15 (Device number=MIDI Channel)
GROUP ID    00111110 3E MODEL ID (digital mixer)
MODEL ID    01111111 7F Universal
ADDRESS     00001111 0F Cascade data
              0eeeeeee ee Element no.
              (If 'ee' is 0, 'ee' is expanded to two bytes)
              0pppppppp pp Parameter no.
              0ccccccc cc Channel no.
EOX         11110111 F7 End of exclusive
    
```

**2.12.3.12 Parameter change (Function call: Library store / recall)**

**Reception**

When this is received, the specified memory/library will be stored/recalled. If this is received from Studio Manager or Cascade Link, the operation will be executed, and then the result of execution will be transmitted as a Parameter Response.

**Transmission**

If [Parameter change Tx] is ON, and you store or recall a memory/library for which Program Change transmission is not valid, this message will be transmitted with the Device Number set to the [Tx CH].

```

STATUS      11110000 F0 System exclusive message
ID No.      01000011 43 Manufacture's ID number (YAMAHA)
SUB STATUS  0001nnnn 1n n=0-15 (Device number=MIDI Channel)
GROUP ID    00111110 3E MODEL ID (digital mixer)
MODEL ID    01111111 7F Universal
ADDRESS     00010000 10 Function call
              0ffffff f f function
              0mmmmmmm mh number High
              0mmmmmmm ml number Low
DATA        0ccccccc ch channel High
              0ccccccc cl channel Low
EOX         11110111 F7 End of exclusive
    
```

function		number	channel*1)	tx/rx
SCENE RECALL	0x00	0-99, 8192	256	tx/rx
EQ LIB RECALL	0x01	1-128, 8192	0-513	tx/rx
GATE LIB RECALL	0x02	1-128, 8192	0-95	tx/rx
COMP LIB RECALL	0x03	1-128, 8192	0-513	tx/rx
EFF LIB RECALL	0x04	1-128, 8192	0-3	tx/rx
CHANNEL LIB RECALL	0x06	0-128, 8192	0-513	tx/rx
INPATCH LIB RECALL	0x07	0-32, 8192	256	tx/rx
OUTPATCH LIB RECALL	0x08	0-32, 8192	256	tx/rx
Bus to Stereo LIB RECALL	0x09	0-32, 8192	256	tx/rx
Surround Monitor LIB RECALL	0x0A	0-32, 8192	256	tx/rx
AUTOMIX LIB RECALL	0x0B	1-16	256	tx/rx
SCENE STORE	0x20	1-99	256, 16383	tx/rx
EQ LIB STORE	0x21	41-128	0-513, 16383	tx/rx
GATE LIB STORE	0x22	5-128	0-47, 16383	tx/rx
COMP LIB STORE	0x23	37-128	0-513, 16383	tx/rx
EFF LIB STORE	0x24	53-128	0-3, 16383	tx/rx
CHANNEL LIB STORE	0x26	1-128	0-513, 16383	tx/rx
INPATCH LIB STORE	0x27	1-32	256, 16383	tx/rx
OUTPATCH LIB STORE	0x28	1-32	256, 16383	tx/rx
Bus to Stereo LIB STORE	0x29	1-32	256, 16383	tx/rx
Surround Monitor LIB STORE	0x2A	1-32	256, 16383	tx/rx
AUTOMIX LIB STORE	0x2B	1-16	256, 16383	tx/rx

\*1) 0:CH1 – 47:CH48, 128:BUS1 – 135:BUS8, 256:AUX1 – 263:AUX8, 512:STEREO

Use 256 if the recall destination or store source is a single data item.  
 Effect is 0:Effect 1–3:Effect 4

If the store destination is 16383 (0x3FFF), this indicates that the library data has been changed by an external cause (such as bulk reception)

(only transmitted by the DM1000)

**2.12.3.12.1 Parameter change (Function call response: Library store/recall)**

**Transmission**

If store/recall is executed by a parameter change received from Studio Manager, the result of execution is transmitted as the following parameter change.

```

STATUS      11110000 F0 System exclusive message
ID No.      01000011 43 Manufacture's ID number (YAMAHA)
SUB STATUS  0001nnnn 1n n=0-15 (Device number=MIDI Channel)
GROUP ID    00111110 3E MODEL ID (digital mixer)
MODEL ID    01111111 7F Universal
ADDRESS     01010000 50 Function call response
              0ffffff f f function
              0mmmmmmm mh number High
              0mmmmmmm ml number Low
DATA        0ccccccc ch channel High
              0ccccccc cl channel Low
    
```

```

00000000 ee result HH
00000000 ee result HL
00000000 ee result LH
00000000 ee result LL
EOX      11110111 F7 End of exclusive

```

**2.12.3.13 Parameter change (Function call: title)**

**Reception**

When this is received, the title of the specified memory/library will be changed. If this is received from Studio Manager or Cascade Link, the operation will be executed, and then the result of execution will be transmitted as a parameter response.

**Transmission**

In response to a request, this is transmitted with the device number set to the [Tx CH].

When the title is changed on the DM1000, this message will be transmitted with the device number set to [Tx CH].

```

STATUS      11110000 F0 System exclusive message
ID No.      01000011 43 Manufacture's ID number (YAMAHA)
SUB STATUS  0001nnnn 1n n=0-15 (Device number=MIDI Channel)
GROUP ID    00111110 3E MODEL ID (digital mixer)
MODEL ID    01111111 7F Universal
ADDRESS     00010000 10 Function call
            0100ffff 4f title
            0mmmmmmmm mh number High
            0mmmmmmmm ml number Low
DATA        0d000000 dd title 1
            :          :
            0d000000 dd title x(depend on the library)
EOX         11110111 F7 End of exclusive

```

function	number	size
SCENE LIB TITLE	0x40	0-99,256(0:response only) 16
EQ LIB TITLE	0x41	1-128(1-40:response only) 16
GATE LIB TITLE	0x42	1-128(1-4:response only) 16
COMP LIB TITLE	0x43	1-128(1-36:response only) 16
EFF LIB TITLE	0x44	1-128(1-52:response only) 16
CHANNEL LIB TITLE	0x46	0-128(0:response only) 16
INPATCH LIB TITLE	0x47	0-32(0:response only) 16
OUTPATCH LIB TITLE	0x48	0-32(0:response only) 16
Bus to Stereo LIB TITLE	0x49	0-32(0:response only) 16
Surround Monitor LIB TITLE	0x4A	0-32(0:response only) 16
AUTOMIX LIB TITLE	0x4B	1-16 16

**2.12.3.14 Parameter request (Function call: title)**

**Reception**

When this is received, a parameter change will be transmitted with the device number set to [Rx CH].

Refer to the above table for the Functions and Numbers.

```

STATUS      11110000 F0 System exclusive message
ID No.      01000011 43 Manufacture's ID number (YAMAHA)
SUB STATUS  0011nnnn 3n n=0-15 (Device number=MIDI Channel)
GROUP ID    00111110 3E MODEL ID (digital mixer)
MODEL ID    01111111 7F Universal
ADDRESS     00010000 10 Function call
            0100ffff 4f title
            0mmmmmmmm mh number High
            0mmmmmmmm ml number Low
EOX         11110111 F7 End of exclusive

```

**2.12.3.15 Parameter change (Function call response: title)**

**Transmission**

If the title is modified by a parameter change received from Studio Manager, the result of execution will be transmitted as the following parameter change.

```

STATUS      11110000 F0 System exclusive message
ID No.      01000011 43 Manufacture's ID number (YAMAHA)
SUB STATUS  0001nnnn 1n n=0-15 (Device number=MIDI Channel)
GROUP ID    00111110 3E MODEL ID (digital mixer)
MODEL ID    01111111 7F Universal
ADDRESS     01010000 50 Function call
            0100ffff 4f title

```

```

0mmmmmmmm mh number High
0mmmmmmmm ml number Low
DATA        00000000 ee result HH
           00000000 ee result HL
           00000000 ee result LH
           00000000 ee result LL
EOX         11110111 F7 End of exclusive

```

**2.12.3.16 Parameter change (Function call: Scene/Library Clear)**

**Reception**

When this is received, the specified memory/library will be cleared. If this is received from Studio Manager or Cascade Link, the operation will be executed, and then the result of execution will be transmitted as the following parameter response.

**Transmission**

When a memory or library is cleared on the DM1000, this message will be transmitted with the device number set to [Tx CH].

```

STATUS      11110000 F0 System exclusive message
ID No.      01000011 43 Manufacture's ID number (YAMAHA)
SUB STATUS  0001nnnn 1n n=0-15 (Device number=MIDI Channel)
GROUP ID    00111110 3E MODEL ID (digital mixer)
MODEL ID    01111111 7F Universal
ADDRESS     00010000 10 Function call
            0110ffff 6f clear function
            0mmmmmmmm mh number High
            0mmmmmmmm ml number Low
EOX         11110111 F7 End of exclusive

```

function	number	number
SCENE LIB CLEAR	0x60	1-99
EQ LIB CLEAR	0x61	41-128
GATE LIB CLEAR	0x62	5-128
COMP LIB CLEAR	0x63	37-128
EFF LIB CLEAR	0x64	53-128
CHANNEL LIB CLEAR	0x66	1-128
INPATCH LIB CLEAR	0x67	1-32
OUTPATCH LIB CLEAR	0x68	1-32
Bus to Stereo LIB CLEAR	0x69	1-32
Surround Monitor LIB CLEAR	0x6A	1-32
AUTOMIX LIB CLEAR	0x6B	1-16

**2.12.3.17 Parameter change (Function call response: Scene/Library Clear)**

**Transmission**

When a scene or library is cleared as a result of receiving a parameter change from Studio Manager, the result of execution will be transmitted as the following parameter change.

```

STATUS      11110000 F0 System exclusive message
ID No.      01000011 43 Manufacture's ID number (YAMAHA)
SUB STATUS  0001nnnn 1n n=0-15 (Device number=MIDI Channel)
GROUP ID    00111110 3E MODEL ID (digital mixer)
MODEL ID    01111111 7F Universal
ADDRESS     01010000 50 Function call
            0110ffff 6f clear function
            0mmmmmmmm mh number High
            0mmmmmmmm ml number Low
DATA        00000000 ee result HH
           00000000 ee result HL
           00000000 ee result LH
           00000000 ee result LL
EOX         11110111 F7 End of exclusive

```

**2.12.3.18 Parameter change (Function call: attribute)**

**Reception**

This is received if [Parameter change RX] is ON and the [Rx CH] matches the device number included in the SUB STATUS. This is echoed if [Parameter change ECHO] is ON.

When this is received, the attribute of the specified memory/library will be changed.

**Transmission**

In response to a request, a Parameter Change message will be transmitted on the [Rx CH].  
 If [Parameter change ECHO] is ON, this message will be retransmitted without change.

```

STATUS      11110000 F0 System exclusive message
ID No.      01000011 43 Manufacture's ID number (YAMAHA)
SUB STATUS  0001nnnn 1n n=0-15 (Device number=MIDI Channel)
GROUP ID    00111110 3E MODEL ID (digital mixer)
MODEL ID    01111111 7F Universal
ADDRESS     00010100 14 Function call
             0000ffff 0f attribute
             0mmmmmmmm mh number High
             0mmmmmmmm ml number Low
DATA        0ttttttt th attribute(protect:0x2000, normal:0x0000)
             0ttttttt tl
EOX         11110111 F7 End of exclusive
    
```

function	number
SCENE LIB ATTRIBUTE	0x00 0-99(0:response only)
EQ LIB ATTRIBUTE	0x01 1-128(1-40:response only)
GATE LIB ATTRIBUTE	0x02 1-128(1-4:response only)
COMP LIB ATTRIBUTE	0x03 1-128(1-36:response only)
EFF LIB ATTRIBUTE	0x04 1-128(1-52:response only)
CHANNEL LIB ATTRIBUTE	0x06 0-128(0:response only)
INPATCH LIB ATTRIBUTE	0x07 0-32(0:response only)
OUTPATCH LIB ATTRIBUTE	0x08 0-32(0:response only)
Bus to Stereo LIB ATTRIBUTE	0x09 0-32(0:response only)
Surround Monitor LIB ATTRIBUTE	0x0A 0-32(0:response only)
AUTOMIX LIB ATTRIBUTE	0x0B 1-16

**2.12.3.19 Parameter request (Function call: attribute)**

**Reception**

This is received if [Parameter change RX] is ON and the [Rx CH] matches the device number included in the SUB STATUS. This is echoed if [Parameter change ECHO] is ON.

When this is received, a Parameter Change message will be transmitted on the [Rx CH].

Refer to the above table for the Functions and Numbers.

```

STATUS      11110000 F0 System exclusive message
ID No.      01000011 43 Manufacture's ID number (YAMAHA)
SUB STATUS  0011nnnn 3n n=0-15 (Device number=MIDI Channel)
GROUP ID    00111110 3E MODEL ID (digital mixer)
MODEL ID    01111111 7F Universal
ADDRESS     00010100 14 Function call
             0000ffff 0f attribute
             0mmmmmmmm mh number High
             0mmmmmmmm ml number Low
EOX         11110111 F7 End of exclusive
    
```

**2.12.3.20 Parameter change (Function call response: attribute)**

**Transmission**  
 When an attribute is modified as a result of receiving a parameter change from Studio Manager, the result of execution will be transmitted as the following parameter change.

```

STATUS      11110000 F0 System exclusive message
ID No.      01000011 43 Manufacture's ID number (YAMAHA)
SUB STATUS  0001nnnn 1n n=0-15 (Device number=MIDI Channel)
GROUP ID    00111110 3E MODEL ID (digital mixer)
MODEL ID    01111111 7F Universal
ADDRESS     01010100 54 Function call
             0000ffff 0f attribute
             0mmmmmmmm mh number High
             0mmmmmmmm ml number Low
DATA        0eeeeeee ee result HH
             0eeeeeee ee result HL
             0eeeeeee ee result LH
             0eeeeeee ee result LL
EOX         11110111 F7 End of exclusive
    
```

**2.12.3.21 Parameter change (Function call: link)**

**Reception**

This is received if [Parameter change RX] is ON and the [Rx CH] matches the device number included in the SUB STATUS. This is echoed if [Parameter change ECHO] is ON.

When this is received, the patch link data of the specified scene will be modified.

**Transmission**

In response to a request, a Parameter Change message will be transmitted on the [Rx CH].

If [Parameter change ECHO] is ON, this message will be retransmitted without change.

```

STATUS      11110000 F0 System exclusive message
ID No.      01000011 43 Manufacture's ID number (YAMAHA)
SUB STATUS  0001nnnn 1n n=0-15 (Device number=MIDI Channel)
GROUP ID    00111110 3E MODEL ID (digital mixer)
MODEL ID    01111111 7F Universal
ADDRESS     00010100 14 Function call
             0010ffff 2f link
             0mmmmmmmm mh number High
             0mmmmmmmm ml number Low
DATA        0iiiiiii ih inpatch
             0iiiiiii il
             0ooooooo oh outpatch
             0ooooooo ol
EOX         11110111 F7 End of exclusive
    
```

function	number
SCENE LIB LINK	0x20 0-99(0:response only)

**2.12.3.22 Parameter request (Function call: link)**

**Reception**

This is received if [Parameter change RX] is ON and the [Rx CH] matches the device number included in the SUB STATUS. This is echoed if [Parameter change ECHO] is ON.

When this is received, a Parameter Change message will be transmitted on the [Rx CH].

Refer to the above table for the Functions and Numbers.

```

STATUS      11110000 F0 System exclusive message
ID No.      01000011 43 Manufacture's ID number (YAMAHA)
SUB STATUS  0011nnnn 3n n=0-15 (Device number=MIDI Channel)
GROUP ID    00111110 3E MODEL ID (digital mixer)
MODEL ID    01111111 7F Universal
ADDRESS     00010100 14 Function call
             0010ffff 2f link
             0mmmmmmmm mh number High
             0mmmmmmmm ml number Low
EOX         11110111 F7 End of exclusive
    
```

**2.12.3.23 Parameter change (Function call response: link)**

**Transmission**

When link data is modified as a result of receiving a parameter change from Studio Manager, the result of execution will be transmitted as the following parameter change.

```

STATUS      11110000 F0 System exclusive message
ID No.      01000011 43 Manufacture's ID number (YAMAHA)
SUB STATUS  0001nnnn 1n n=0-15 (Device number=MIDI Channel)
GROUP ID    00111110 3E MODEL ID (digital mixer)
MODEL ID    01111111 7F Universal
ADDRESS     01010100 54 Function call
             0010ffff 2f link
             0mmmmmmmm mh number High
             0mmmmmmmm ml number Low
DATA        0eeeeeee ee result HH
             0eeeeeee ee result HL
             0eeeeeee ee result LH
             0eeeeeee ee result LL
EOX         11110111 F7 End of exclusive
    
```

2.12.3.24 Parameter change (Function call: pair, copy)

Reception

This is received if [Parameter change RX] is ON and the [Rx CH] matches the device number included in the SUB STATUS. This is echoed if [Parameter change ECHO] is ON.

When this is received, pairing will be enabled/disabled for the specified channel.

```
STATUS 11110000 F0 System exclusive message
ID No. 01000011 43 Manufacture's ID number (YAMAHA)
SUB STATUS 0001nnnn 1n n=0-15 (Device number=MIDI Channel)
GROUP ID 00111110 3E MODEL ID (digital mixer)
MODEL ID 01111111 7F Universal
ADDRESS 00010001 11 Function call Pair
0000ffff 0f function
0sssssss sh Source channel H
0sssssss sl Source channel L
DATA 0ddddddd dh Destination channel H
0ddddddd dl Destination channel L
EOX 11110111 F7 End of exclusive
```

function		channel
PAIR ON with COPY	0x00	*1)
PAIR ON with RESET BOTH	0x01	*1)
PAIR OFF	0x02	*1)

- \*1) 0:CH1 – 47:CH48, 128:BUS1 – 135:BUS8, 256:AUX1 – 263:AUX8, 512:STEREO  
Effect is 0:Effect 1–3:Effect 4
- In the case of PAIR, you must specify channels for which pairing is possible.
- In the case of PAIR ON with COPY, you must specify Source Channel as the copy source, and Destination Channel as the copy destination.

2.12.3.25 Parameter change (Function call Event: Effect )

Reception

This is received if [Parameter change RX] is ON and the [Rx CH] matches the device number included in the SUB STATUS.

This is echoed if [Parameter change ECHO] is ON.

When this is received, the corresponding effect's function activates (depending on the effect type).

```
STATUS 11110000 F0 System exclusive message
ID No. 01000011 43 Manufacture's ID number (YAMAHA)
SUB STATUS 0001nnnn 1n n=0-15 (Device number=MIDI Channel)
GROUP ID 00111110 3E MODEL ID (digital mixer)
MODEL ID 01111111 7F Universal
ADDRESS 00010010 12 Function call Effect Event
0000ffff 0f function
00000000 00
0ppppppp pp Release:0, Press:1
DATA 00000000 00
0eeeeeee ee Effect number (0:Effect1 - 3:Effect4)
EOX 11110111 F7 End of exclusive
```

function		channel
Freeze Play button	0x00	0:Effect1-3:Effect4
Freeze Record button	0x01	0:Effect1-3:Effect4
Auto Pan 5.1 Trigger Button	0x02	0:Effect1-3:Effect4
Auto Pan 5.1 Reset Button	0x03	0:Effect1-3:Effect4

- This does not activate when the effect type is different.

2.12.3.26 Parameter change (Sort Table)

When scene memory sort is executed on the DM1000, the memory sort table will be transmitted to Studio Manager.

Studio Manager will sort the memories according to this data.

If Studio Manager performs a scene memory sort, it will transmit this data to the DM1000.

```
STATUS 11110000 F0 System exclusive message
ID No. 01000011 43 Manufacture's ID number (YAMAHA)
SUB STATUS 0001nnnn 1n n=0-15 (Device number=MIDI Channel)
GROUP ID 00111110 3E MODEL ID (digital mixer)
MODEL ID 00001100 0C DM1000
ADDRESS 00010011 13 Library sort table
0000ffff 0f Library type
DATA 0ddddddd ds Data
: :
```

```
0ddddddd de Data
EOX 11110111 F7 End of exclusive
```

8-7 conversion is performed on the data area in the same way as for bulk.

2.12.3.27 Parameter request (Sort Table)

When the DM1000 receives this data, it will transmit Sort Table Data.

```
STATUS 11110000 F0 System exclusive message
ID No. 01000011 43 Manufacture's ID number (YAMAHA)
SUB STATUS 0011nnnn 3n n=0-15 (Device number=MIDI Channel)
GROUP ID 00111110 3E MODEL ID (digital mixer)
MODEL ID 00001100 0C DM1000
ADDRESS 00010011 13 Library sort table
0000ffff 0f Library type
EOX 11110111 F7 End of exclusive
```

2.12.3.28 Parameter change (Key remote)

Reception

This is received if [Parameter change RX] is ON and the [Rx CH] matches the device number included in the SUB STATUS.

This is echoed if [Parameter change ECHO] is ON.

When this is received, the same processing that is executed when the key specified by Address is pressed (released).

Transmission

If [Parameter Change ECHO] is ON, this message is retransmitted without change.

```
STATUS 11110000 F0 System exclusive message
ID No. 01000011 43 Manufacture's ID number (YAMAHA)
SUB STATUS 0001nnnn 1n n=0-15 (Device number=MIDI Channel)
GROUP ID 00111110 3E MODEL ID (digital mixer)
MODEL ID 00001100 0C DM1000
ADDRESS 00100000 20 Key remote
0kkkkkkk kk Key address H
0kkkkkkk kk Key address M
0kkkkkkk kk Key address L
DATA 0ppppppp pp Release:0, Press:1
EOX 11110111 F7 End of exclusive
```

2.12.3.29 Parameter change (Remote Meter)

When transmission is enabled by receiving a Request of Remote meter, the specified meter information is transmitted every 50 msec for 10 seconds. When you want to transmit meter information continuously, a Request must be transmitted continuously within every 10 seconds.

Reception

This is echoed if [Parameter change ECHO] is ON.

Transmission

When transmission has been enabled by a Request, the parameter specified by Address will be transmitted on the [Rx CH] channel at 50 msec intervals for a duration of 10 seconds.

Transmission will be disabled if the power is turned off and on again, or if the PORT setting is changed.

If [Parameter Change ECHO] is ON, this message is retransmitted without change.

```
STATUS 11110000 F0 System exclusive message
ID No. 01000011 43 Manufacture's ID number (YAMAHA)
SUB STATUS 0001nnnn 1n n=0-15 (Device number=MIDI Channel)
GROUP ID 00111110 3E MODEL ID (digital mixer)
MODEL ID 00001100 0C DM1000
ADDRESS 00100001 21 Remote meter
0mmmmmmm mm ADDRESS UL
0mmmmmmm mm ADDRESS LU
0mmmmmmm mm ADDRESS LL
DATA 0ddddddd dd Data1 H
0ddddddd dd Data1 L
: :
EOX 11110111 F7 End of exclusive
```

- \* The meter data can be either the unadjusted DECAY value of the DSP, or the table-converted value. The interpretation of the data will depend on the parameter.

**2.12.3.30 Parameter request (Remote Meter)****Reception**

This is received if [Parameter change RX] is ON and the [Rx CH] matches the device number included in the SUB STATUS. This is echoed if [Parameter change ECHO] is ON.

When this is received, data of the specified address is transmitted on the [Rx CH] at intervals of 50 msec as a rule (although this may not be the case if the port is being used by other communication), for a period of 10 seconds.

If Address UL= 0x7F is received, transmission of all meter data will be halted immediately. (disable)

**Transmission**

If [Parameter Change ECHO] is ON, this message is retransmitted without change.

STATUS	11110000	F0	System exclusive message
ID No.	01000011	43	Manufacture's ID number (YAMAHA)
SUB STATUS	0011nnnn	3n	n=0-15 (Device number=MIDI Channel)
GROUP ID	00111110	3E	MODEL ID (digital mixer)
MODEL ID	00001100	0C	DM1000
ADDRESS	00100001	21	Remote meter
	0mmmmmmmm	mm	ADDRESS UL
	0mmmmmmmm	mm	ADDRESS LU
	0mmmmmmmm	mm	ADDRESS LL
	0ccccccc	ch	Count H
	0ccccccc	cl	Count L
EOX	11110111	F7	End of exclusive

**2.12.3.31 Parameter change (Remote Time Counter)**

When transmission is enabled by receiving a Request of Remote Time Counter, the Time Counter data is transmitted every 50 msec for 10 seconds. When you want to transmit Counter information continuously, a Request must be transmitted within every 10 seconds.

**Reception**

This is echoed if [Parameter change ECHO] is ON.

**Transmission**

When transmission is enabled by receiving a Request, the Time Counter information is transmitted on [RxCH] channel every 50 msec for 10 seconds. Transmission will be disabled if the power is turned off and on again, or if the PORT setting is changed.

If [Parameter Change ECHO] is ON, this message is retransmitted without change.

STATUS	11110000	F0	System exclusive message
ID No.	01000011	43	Manufacture's ID number (YAMAHA)
SUB STATUS	0001nnnn	1n	n=0-15 (Device number=MIDI Channel)
GROUP ID	00111110	3E	MODEL ID (digital mixer)
MODEL ID	00001100	0C	DM1000
ADDRESS	00100010	22	Remote Time counter
	0000tttt	0t	0:Time code, 1:Measure.Beat.Clock
	0ddddd	dd	Hour / Measure H
	0ddddd	dd	Minute / Measure L
DATA	0ddddd	dd	Second / Beat
	0ddddd	dd	Frame / Clock
EOX	11110111	F7	End of exclusive

**2.12.3.32 Parameter request (Remote Time Counter)****Reception**

This is received if [Parameter change RX] is ON and the [Rx CH] matches the device number included in the SUB STATUS. This is echoed if [Parameter change ECHO] is ON.

When this is received, the Time Counter information is transmitted on the [Rx CH] channel every 50 msec for 10 seconds.

When the second byte of Address is received on 0x7F, data transmission will be halted immediately. (disable)

**Transmission**

If [Parameter Change ECHO] is ON, this message is retransmitted without change.

STATUS	11110000	F0	System exclusive message
ID No.	01000011	43	Manufacture's ID number (YAMAHA)
SUB STATUS	0011nnnn	3n	n=0-15 (Device number=MIDI Channel)
GROUP ID	00111110	3E	MODEL ID (digital mixer)
MODEL ID	00001100	0C	DM1000
ADDRESS	00100010	22	Remote Time counter
	0ddddd	dd	0:Transmission request, 0x7F:Transmission stop request
EOX	11110111	F7	End of exclusive

**2.12.3.33 Parameter change (Automix Status)**

When transmission is enabled by receiving a Request of Automix status, the Automix Status data is transmitted every second for 10 seconds. When you want to transmit the Automix Status information continuously, the Request must be transmitted continuously minimum within 10 seconds interval. The data is transmitted continuously while the transmission is enabled, even when the Automix Status on the DM1000 has been changed.

**Reception**

This is echoed if [Parameter change ECHO] is ON.

**Transmission**

When the transmission is set to enable by receiving a Request. The Automix Status data is transmitted on the [Rx CH] channel every second for 10 seconds. The data is transmitted continuously while the transmission is enabled, even when the Automix Status on the DM1000 has been changed.

Transmission will be disabled if the power is turned off and on again, or if the PORT setting is changed.

If [Parameter Change ECHO] is ON, this message is retransmitted without change.

STATUS	11110000	F0	System exclusive message
ID No.	01000011	43	Manufacture's ID number (YAMAHA)
SUB STATUS	0001nnnn	1n	n=0-15 (Device number=MIDI Channel)
GROUP ID	00111110	3E	MODEL ID (digital mixer)
MODEL ID	00001100	0C	DM1000
ADDRESS	00100011	23	Automix status
	00000000	00	
	0000ddd	0d	Automix status H
	0000ddd	0d	Automix status L
EOX	11110111	F7	End of exclusive

**2.12.3.34 Parameter request (Automix Status)****Reception**

This is received if [Parameter change RX] is ON and the [Rx CH] matches the device number included in the SUB STATUS.

This is echoed if [Parameter change ECHO] is ON.

When the data is received, the Automix Status data is transmitted on the [Rx CH] every second for 10 seconds.

When the second byte of Address is received on 0x7F, data transmission will be halted immediately (disable).

**Transmission**

If [Parameter Change ECHO] is ON, this message is retransmitted without change.

STATUS	11110000	F0	System exclusive message
ID No.	01000011	43	Manufacture's ID number (YAMAHA)
SUB STATUS	0011nnnn	3n	n=0-15 (Device number=MIDI Channel)
GROUP ID	00111110	3E	MODEL ID (digital mixer)
MODEL ID	00001100	0C	DM1000
ADDRESS	00100011	23	Automix status
	0ddddd	dd	0:Transmission request, 0x7F:Transmission stop request
EOX	11110111	F7	End of exclusive

# Appendice D: Description des options

## Bandeau de bargraph MB1000:

### Installation du tableau de VU-mètres

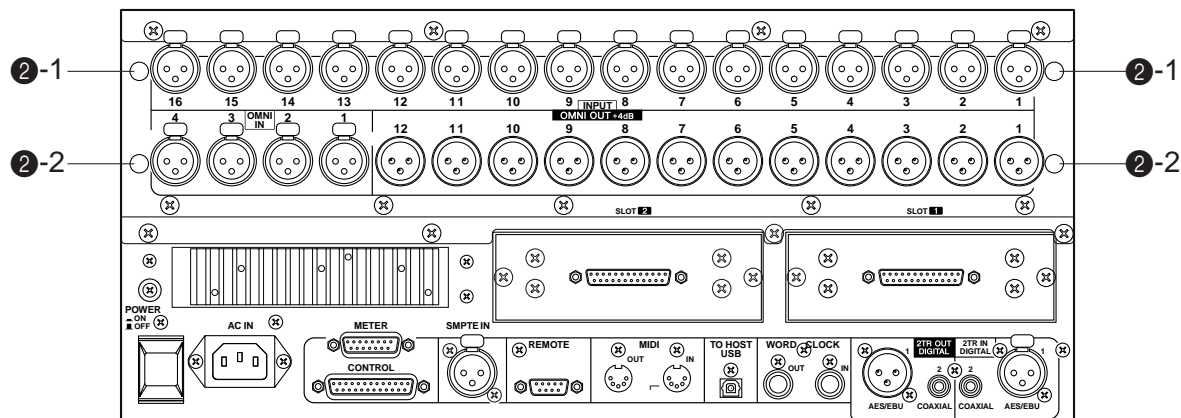

#### 1 Fixez les attaches au tableau de VU-mètres.

Alignez les orifices en bas du tableau de VU-mètres avec ceux sur le haut des attaches (comme illustré ci-dessous). Fixez ensuite le tableau de VU-mètres aux attaches à l'aide des quatre vis de 8 mm (①) fournies avec le MB1000.

#### 2 Montez le tableau de VU-mètres sur la DM1000 en suivant les étapes ci-dessous:

- Insérez deux des quatre vis de 12 mm (②-2) fournies avec le MB1000 dans les orifices inférieurs (②-2) et serrez-les à la main. Veillez à ce que les vis ressortent d'environ 4 mm des orifices.
- Alignez ces vis sur les orifices des équerres (fournies) du tableau de VU-mètres. Alignez ensuite les orifices en haut des équerres avec ceux présents sur le dessus de la DM1000 (②-1).
- Insérez les deux autres vis de 12 mm (②-1) dans les orifices supérieurs (②-1) et serrez-les correctement.
- Fixez fermement le tableau de VU-mètres à la DM1000 en serrant correctement les vis (②-2) que vous avez vissées provisoirement à l'étape a).

#### 3 Branchez le câble du tableau de VU-mètres au connecteur METER de la DM1000.

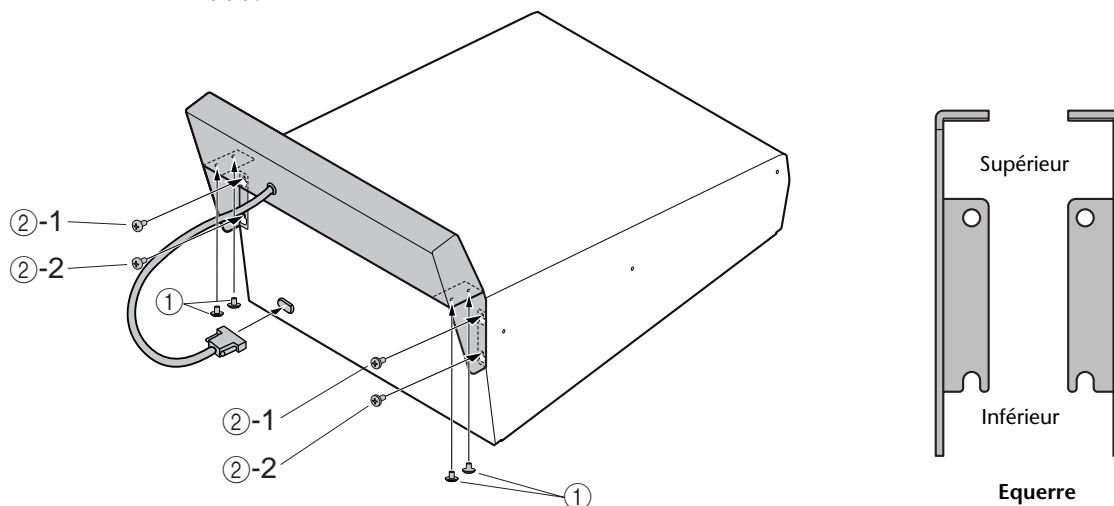



## Commandes du Bandeau de bargraph

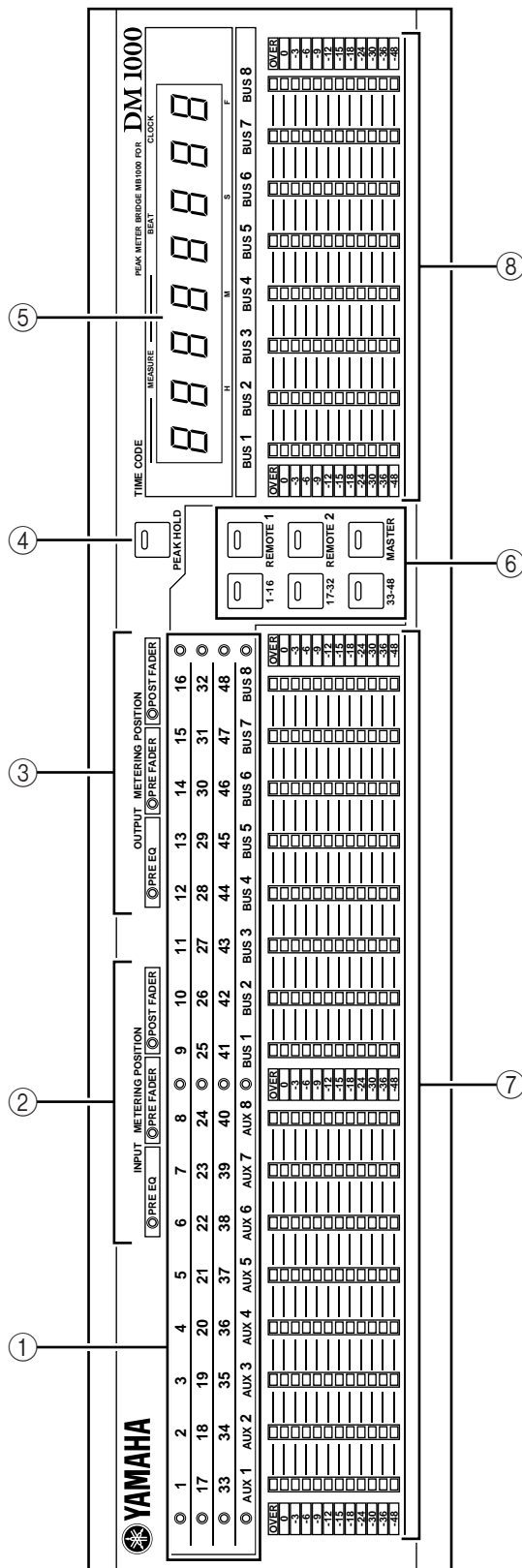

- ① **Affichages de canaux**  
Ces affichages indiquent les canaux dont les niveaux peuvent être surveillés (canaux d'entrée 1-16, 17-32, 33-48, bus Aux 1-8 et bus 1-8).
- ② **Témoins INPUT METERING POSITION**  
Ces témoins indiquent le point auquel le signal des canaux d'entrée sera mesuré.
- ③ **Témoins OUTPUT METERING POSITION**  
Ces témoins indiquent le point auquel le signal des canaux de sortie sera mesuré.
- ④ **Touche [PEAK HOLD]**  
Cette touche active/ coupe la fonction de maintien de crête (Peak Hold). Le témoin s'allume lorsque Peak Hold est activée. Cette touche fonctionne en tandem avec le bouton PEAK HOLD affiché à la page "Meter".
- ⑤ **Compteur TIME CODE**  
Indique la valeur de code temporel ou MIDI clock reçue ou générée par la DM1000.
- ⑥ **Touches [1-16] / [17-32] / [33-48] / [REMOTE 1] / [REMOTE 2] / [MASTER]**  
Ces touches permettent de sélectionner le groupe de canaux dont le niveau doit être affiché. Le témoin de la touche correspondant à la couche actuellement choisie s'allume.  
  
Si vous avez activé l'option Meter Follow Layer à la page "Setup | Prefer1" (voyez page 250), les indicateurs de sélection de couche du tableau de VU-mètres en option reflètent le choix de la couche effectué sur la DM1000.
- ⑦ **Indicateurs de niveau**  
Ces indicateurs à 12 segments affichent le niveau de tous les canaux de la couche de mixage sélectionnée ("Layer").
- ⑧ **Indicateurs de niveau des Bus**  
Ces indicateurs à 12 segments affichent le niveau des bus 1-8.

## Montage en rack du MB1000 avec les équerres

Vous pouvez installer le tableau de VU-mètres MB1000 dans un rack avec les équerres fournies.

- 1 Retirez le MB1000 de la DM1000. Retirez également les panneaux latéraux en bois SP1000 si ceux-ci sont montés.
- 2 Placez une équerre de montage en rack sur un côté du tableau de VU-mètres de sorte que l'oreille de l'équerre ressorte sur le côté. Alignez ensuite les deux orifices de l'équerre avec les orifices présents sur le côté du tableau de VU-mètres, comme illustré ci-dessous.
- 3 Fixez l'équerre à l'aide des vis fournies avec le tableau de VU-mètres.
- 4 Fixez la deuxième équerre sur l'autre côté du tableau de VU-mètres MB1000 en procédant de façon identique.

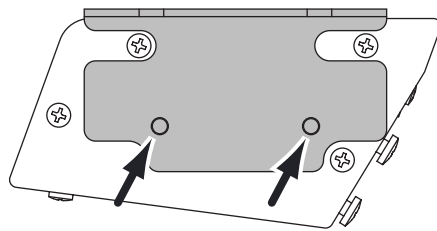

Côté du tableau de VU-mètres

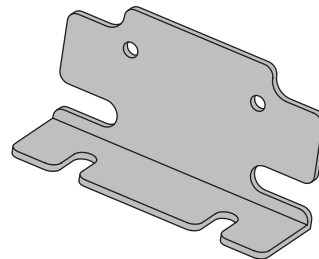

Équerre de montage en rack

## Montage des panneaux latéraux SP1000

L'illustration ci-dessous détaille le montage du panneau latéral gauche sur la DM1000. Procédez de façon identique pour fixer le panneau latéral droit à la DM1000.

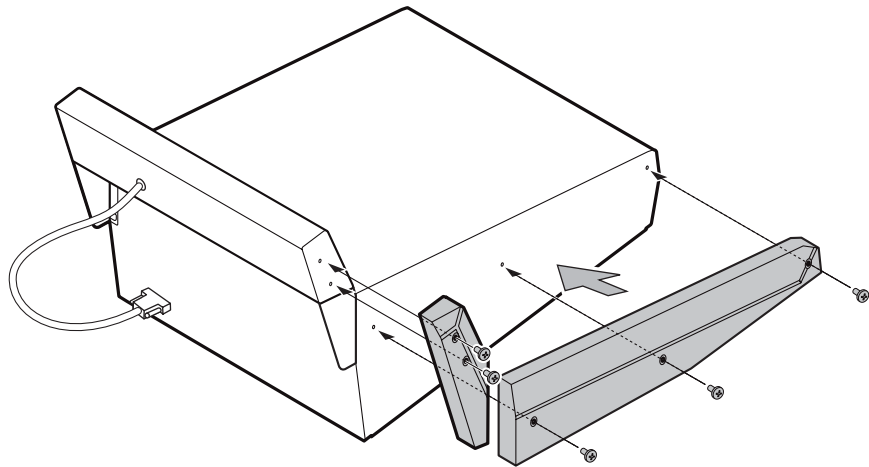

## Installation de la DM1000 dans un rack avec le Ensemble de montage en rack RK1

Comme son nom l'indique, le kit de montage en rack RK1 optionnel permet d'installer la DM1000 au sein d'un rack.

- 1 Retirez les panneaux latéraux si vous les avez installés.
- 2 Placez une équerre de montage en rack sur un côté de la DM1000 de sorte que l'oreille de l'équerre ressorte sur le côté. Alignez ensuite les cinq orifices de l'équerre avec les orifices présents sur le côté de la DM1000, comme illustré ci-dessous.
- 3 Fixez l'équerre à l'aide des cinq vis fournies avec le RK1.
- 4 Fixez la deuxième équerre sur l'autre côté de la DM1000 en procédant de façon identique.

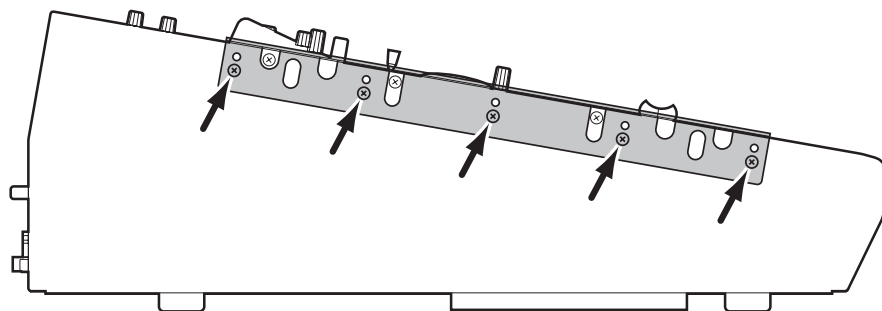

**Attention:** N'effectuez pas de montage en rack de la DM1000 lorsqu'un tableau de VU-mètres MB1000 est fixé sur la console. Installez-les séparément en rack avec les attaches prévues à cet effet.

# Index

## Symboles

ø .....	60
+48V ON/OFF .....	14, 51

## Chiffres

2TR .....	47, 52
2TR IN D1/D2 .....	54
2TR IN/OUT .....	25
2TR OUT .....	52
+3dB Pan .....	251
3-1 .....	68, 121
3-Band Dyna .....	313
44.1k .....	47
48k .....	47
5.1 .....	68, 121
Compresseur .....	314
Flanger .....	312
Symphonic .....	312
6.1 .....	68, 121
88.2 .....	47
88.2k .....	57
96k .....	47, 57

## A

Abort .....	195
Absolute .....	193
AC IN .....	25
Access .....	37
AD Input .....	14, 23, 51, 106
AD Output .....	23
AD824 .....	236, 271, 272
ADAT .....	53
AES/EBU .....	25
Carte .....	53
Alimentation .....	25
Alimentation fantôme .....	14, 51
AD824 .....	272
All .....	
Clear .....	160
Dump .....	247
Amp Simulate .....	171, 300
Archiver .....	246
Assign .....	34
Oscillator .....	256
Pro Tools .....	211
Assigner des paramètres .....	35
ATT .....	64, 81, 88, 92
Atténuation .....	64, 81, 268
AUX .....	92
Auto .....	
Channel Select .....	251
Direct Out On .....	252
EQ Edit In .....	254
Equalizer .....	251
Grab (joystick) .....	252
Inc TC Capture .....	254
Pan .....	171, 250, 296, 311
Pro Tools .....	212
REC .....	194

Routing Display .....	250
Solo Display .....	251
Surround .....	250
Touche .....	190
Update .....	159
Word Clock Display .....	251
Automatisation .....	
Automix .....	181
Pro Tools .....	223
Automix .....	181
Annuler l'enregistrement .....	254
Auto REC .....	194
Bulk Dump .....	247
Code temporel .....	182
Confirmation .....	253
Enabled/Disabled .....	194
Enregistrement .....	184
EQ Edit In .....	254
Erase .....	199
Event Edit .....	202
Event Job .....	198
Fader .....	196
Fader Edit .....	192, 193
Lock Time .....	254
Main .....	191
Memory .....	195
Offline .....	198
Paramètres .....	181
Protect .....	196
Protéger les canaux .....	197
Punch In/Out .....	188
Record .....	194
Reproduction .....	190
Résolution .....	255
Store Undo .....	254
Taille comprimée .....	254
Timecode .....	254
AUX .....	91, 97
Affichage des envois .....	97
Assignment .....	49
Atténuation .....	92
Cascade .....	267
Compresseur .....	93
Copie des positions de curseurs .....	104
Effets internes .....	148
EQ .....	92, 94
Fixed .....	98
Grouper .....	142
Mode .....	101
Niveau d'envoi .....	71, 96
Niveau de sortie .....	92
Paires .....	87
Pan .....	102
Paramètres des bus .....	94
Pre/Post .....	97
Retard .....	93
Retrait de canaux .....	103
Utilisation des curseurs .....	33, 92
Utilisation des encodeurs .....	34, 92
Variable .....	98
View .....	100

## B

Balance .....	
Mix .....	152
Stereo Out .....	84
Bandeau de bargraph .....	368
Bank .....	228
Bulk Dump .....	248
MIDI Remote .....	227
Bass Management .....	134
Battery .....	273
Beat .....	61
BPM .....	152
Brightness .....	253
Bulk .....	239, 246
Burst Noise .....	256
Bus .....	79, 80, 81
Assignment .....	49
Atténuation .....	81
Canaux d'entrée .....	71
Cascade .....	267
Compresseur .....	82
Grouper .....	142
Niveau .....	86
Nommer .....	89
Paires .....	87
Retard .....	81
Surround .....	68, 132
To Stereo .....	83, 173
View .....	84
Bypass .....	211
Effet .....	152
Plug-In .....	221

## C

Calibrer .....	274
Canal .....	
AUX .....	91
Configuration .....	12
Couche de mixage .....	31
Curseurs .....	15
Direct Out .....	111
Informations .....	55
Insert .....	113
Insertion d'effets .....	150
Messages MIDI .....	228
Nom .....	32
Sans AUX .....	103
Sélection .....	32
Sélection automatique .....	251
Solo Safe .....	117
Surround .....	125
Canal d'entrée .....	59
Acheminement aux bus .....	71
Atténuation .....	64
Commandes en face avant .....	72
Compressor .....	63
EQ .....	65, 72
Grouper .....	142
Indicateurs de niveau .....	71
Mémoire d'assignation .....	168
Niveau .....	72
Nommer .....	76
Paires .....	73

- Pan .....67, 72  
 Paramètres .....69  
 Phase .....60  
 Retard .....61  
 Routage .....68, 72  
 Canal de sortie  
   Grouper .....142  
   Mémoire d'assignation .....169  
 Capture .....233  
   Link .....254  
 Caractères .....30  
 Carte .....26  
 Carte I/O .....53  
   SLOT 1-2 .....52  
 Cartes .....53  
 Cascade .....265  
   Atténuation .....268  
   AUX .....267  
   Bus .....267  
   Câble inversé .....24  
   COMM Link .....252  
   Link .....238, 269  
   Page .....268  
   Sync .....269  
 Casque .....21, 115  
   Niveau .....21  
 Category .....247  
   Bit .....55  
 Ceiling .....313  
 Channel  
   Copy Parameter .....253  
   Display (mode) .....211  
   ID .....230, 252  
   Library .....167  
   MIDI .....238  
   User Assignable .....255  
 Charger, voir *Recall*  
 Chase .....254  
 Chorus .....171, 294  
   5.1 .....311  
 Clear  
   Bibliothèque .....166  
   Edit Channel after REC .....254  
   Fade Time .....160  
   Scène .....158  
   Undo .....254  
 Commande de contrôle .....228, 240  
 Commutateur (d'encodeur) .....36  
 COMP .....63  
   AUX .....93  
   Bus .....82  
   GR .....38  
   Library .....175  
   Link .....145  
   Stereo .....82  
 Comp  
   3-Band .....313  
   Progr. usine .....320  
 Compander .....175, 320  
   5.1 .....315  
 Compare .....211  
 Compresseur, voir *COMP*  
 Configuration .....41  
 Confirmation .....251, 253  
 Conflict .....168  
 Connexions .....41  
 Cont .....309  
 Contraste .....18, 253  
 Control Change .....239  
 Control Room .....115, 117  
 Convertisseur (SRC) .....53  
 Convertisseur A/N .....271  
 Copie  
   Positions des curseurs dans les  
     AUX .....104  
     Protection .....56  
 Copy  
   Automix .....199  
   Channel .....253  
   Fade Time .....160  
   Initial Fader .....254  
 Counter  
   Format .....210  
 C-R .....117  
 Ctl Asgn .....241  
 Current  
   Configuration .....167, 173  
   Curve .....174, 175  
   Type .....174, 175  
 Curseur .....15, 29  
   AUX .....92  
   Calibrer .....274  
   Comportement dans un  
     automix .....192  
   Copie .....254  
   Copie dans les AUX .....104  
   Fonction .....33  
   Grouper .....141  
   Mode .....33  
   Niveau nominal (scène "0") .....252  
   Utilisation .....29  
   View .....70  
 Curseur à l'écran  
   Commande à distance .....205  
**D**  
 DAW .....208, 237  
   Commande à distance .....214, 224  
   Connexion .....43  
   Scrub .....222  
   Shuttle .....222  
 DEL .....30  
 Delay  
   AUX .....93  
   Bus .....81  
   Effet .....171, 292  
   FB.GAIN .....62  
   Lookup .....313  
   Pilotage MIDI .....245  
   Scale .....61  
   Stereo .....81  
 Delete .....30  
 Device ID .....232, 237  
 DIMM .....115  
 Dimmer Level .....117  
 DIO .....46  
   Cascade .....268  
   Format .....57  
   Warning .....251  
 Direct Out .....111, 252  
 Disabled .....194  
 Display  
   Access .....37, 213  
   Brightness .....253  
 Distorsion .....51  
 Distortion .....171, 299  
 Distribution en chaîne .....44  
 Distribution en étoile .....44  
 Dither .....56  
 DIV .....127  
 Double  
   Channel .....58  
   Speed .....58  
 Downmix .....131  
 Drop Out Time .....254  
 D-sub .....271  
 Ducking .....174  
 Dump .....246  
 Dyna  
   Effet .....171  
 Dynamics  
   Compressor .....63  
   Gate .....62  
 Dynamique  
   Compresseur .....82, 93  
**E**  
 Early Reflections .....291  
 Echantillonnage .....309  
 Echo .....294  
   Effet .....171  
   MIDI .....238  
 Ecran .....27  
   Contraste .....18  
   Pages .....28  
 EDIT  
   Indicateur .....27  
 Edit  
   Out .....192, 197  
   Plug-In .....220  
 Effacer  
   Voir *Clear*  
   Voir *Delete*  
 Effet  
   1-4 .....147  
   5.1 .....172  
   AUX .....148  
   Bibliothèque .....169  
   Bypass .....152  
   Delay .....171  
   Divers .....172  
   Dynamique .....171  
   Editer .....151  
   Externe .....91  
   Guitare .....171  
   Indicateur de niveau .....152  
   Insérer .....150  
   Interne .....147

- Mémoire ..... 169
  - Mix Balance ..... 152
  - Modulation ..... 171
  - Paramètres ..... 291
  - Plug-In ..... 153
  - Reverb ..... 170
  - Surround ..... 153
  - Synchronisation ..... 152
  - Effets pour guitare ..... 171
  - Egalisation, voir *EQ*
  - Emphasis ..... 55
  - Enable
    - Automix ..... 194
    - Groupe ..... 143
  - ENC ..... 229
  - Encoder
    - Mode ..... 213
  - Encodeur
    - Assignment ..... 107
    - Commande à distance ..... 205
    - Mode ..... 34, 35
    - Paramètres assignables ..... 36
    - Utilisation ..... 29
  - Enregistreur sur disque dur ..... 42
  - Entrée ..... 23
    - Affichage de niveau ..... 37
    - Analogique ..... 41, 51
    - Fade Time ..... 160
    - Niveau ..... 51
    - Nommer ..... 249
    - Numérique ..... 47
  - Entrées & sorties analogiques ..... 51
  - EQ
    - Affichage automatique ..... 251
    - AUX ..... 92, 94
    - Bus ..... 82, 86
    - Canaux d'entrée ..... 65, 72
    - Edit ..... 65
    - Enregistrement automatique ..... 254
    - Initialiser ..... 73
    - Library ..... 177
    - Link ..... 144
    - Page ..... 64
    - Stereo Out ..... 82, 86
  - EQ | Out Att (page) ..... 81, 92
  - Erase
    - Automix ..... 199
  - Event
    - Edit ..... 202
    - Job ..... 198
  - Expand ..... 175
  - Expander ..... 320
    - 3-Band ..... 313
  - Explicit mute ..... 217
- F**
- F & R ..... 127
  - F1–F4 ..... 18, 28
  - Face avant ..... 13
  - FAD ..... 229
  - Fade Time ..... 160
- Fader**
- Edit ..... 192, 193
  - H, L ..... 244
  - Mode ..... 213
  - Motor (Automix) ..... 197
  - REC Accuracy ..... 255
  - Resolution ..... 239
  - Touch Sense ..... 253
- Fast ..... 126
- Fast Meter Fall Time ..... 251
- FB.GAIN ..... 62
- Feet ..... 61
- Fenêtre
  - Copie ..... 104
- Fiche technique ..... 325
- Filter
  - Effet ..... 171, 299, 300
  - Multi ..... 308
- Filtre
  - Effet ..... 171, 172, 299, 300, 308
  - MIDI ..... 238
- Fix ..... 100
- Fixed ..... 98, 101
- Flanger ..... 171, 295
  - 5.1 ..... 312
- Flip
  - 2TR/Omni ..... 117
  - Commande à distance ..... 218
- Follow
  - Pan ..... 68, 71
  - Surround ..... 148
- Fonction ..... 28
- Fonctions ..... 11
- Format ..... 57
- Frame
  - Automix ..... 182
  - Delay ..... 61
  - Format ..... 254
  - Jump Error ..... 254
- Freeze ..... 172, 309
- Fréquence d'échantillonnage ..... 47, 53, 54, 57
- FS ..... 55, 87
- FX 1–4 Edit ..... 148
- FX 1–4 Lib ..... 170

**G**

## GAIN

Commandes ..... 14

## Gain

AD824 ..... 272

Cartes ..... 41

Commandes ..... 51

Gang ..... 61, 67

Gate ..... 62

GR ..... 38

Keyin Source ..... 62

Library ..... 174

Progr. usine ..... 320

Reverb ..... 292

General DAW ..... 205

## Global

Fade Time ..... 160

Recall Safe ..... 162

GPI ..... 259

Paramètres ..... 261

Sources ..... 262

GR ..... 38, 174, 175

Grab ..... 252

Groupe ..... 141

**H**

Hall ..... 291, 309

## High

Fader ..... 244

Horizontal ..... 75

Host ..... 208

House sync ..... 44

**I**

## ID

Channel ..... 252

Device ..... 232, 237

Long ..... 230

Port ..... 208, 252

Short/Long ..... 227

IEC958 Part 2 ..... 55

IEEE1394 ..... 53

Implicit mute ..... 217

In Port ..... 249

## Indicateur de niveau

Vitesse de descente ..... 251

Individual ..... 67

INIT ..... 125

Initial Data Nominal ..... 252

## Initialize

DM1000 ..... 273

MIDI Remote ..... 227

## Input

Patch ..... 105, 106

Patch Library ..... 168

INS ..... 30

## Insérer

Caractères ..... 30

Insert ..... 113

Assign/Edit ..... 211

Display (mode) ..... 210

Effet ..... 150

In ..... 114

/Param ..... 211

Routage ..... 112

INT ..... 47, 57

Start Time ..... 191

Interval ..... 247

Inv Gang ..... 67

**J**

Job Type ..... 198

## Joystick

Auto Grab ..... 252

**K**

Keyin Source .....62  
 Keys UDEF .....248

**L**

L/R Nominal Pan .....251  
 Last Solo .....116  
 Latch .....227, 230  
 Layer .....31  
   Meter follow .....252  
   Remote .....205  
 Learn .....227, 228  
 LFE .....127  
 Library .....165  
   Bulk Dump .....247  
   Configuration .....173  
 Limiter .....176, 313  
 Link .....141, 144, 158  
   Capture & Locate Memory .....254  
   Cascade .....238, 252  
   PAN/SURR .....123  
 Little .....255  
 Locate .....233  
   Link .....254  
 Lock .....263  
   Time .....254  
 Lookup .....313  
 Loop .....309  
 Low .....244

**M**

Machine .....233  
   Control .....205, 231, 237  
 Main (Automix) .....191  
 Master .....33, 34  
   Mode .....38  
 Matrix .....131  
 MB1000 .....37, 368  
 Mémoire .....163  
   Effet .....170  
   EQ .....177  
   Gate .....174  
   Library .....165  
   Voir aussi *COMP*  
 Memory  
   Automix .....195  
   Scene .....158  
 Merge .....199  
 Mesure, voir *Time Signature*  
 Meter .....37  
   Canaux d'entrée .....71  
   Display (mode) .....212  
   Effet .....152  
   Follow Layer .....252  
   Position .....37  
   Retard .....61  
 Microphone (MS) .....75  
 MIDI .....235  
   Assigner des messages .....228  
   Bulk .....239  
   Channel .....238  
   CLK (effet) .....152

Clock .....182  
 Commande de contrôle .....228  
 Echo .....238  
 Filtre .....238  
 Indicateur .....27  
 Machine Control .....205, 231, 237  
 Parameter Change .....239  
 Paramètres .....336  
 Ports .....235  
 Remote .....225  
 Setup .....236  
 SysEx .....229, 246  
 Thru .....237  
 Warning .....251

Mini YGDAI .....26, 53, 153

**Mix**

Balance .....152  
 Minus .....103  
 Solo .....116  
 Update Confirmation .....253

Mixdown .....116

mLAN .....53, 232

MMC .....205, 231

Mode (Recall Safe) .....162

Monitor .....115, 117

Alignment .....136

C-R .....116

Dimmer .....115

Level .....137

Matrix .....133

Mix Solo .....116

Sélection .....115

Surround .....131

Surround Library .....179

Mono .....117

x2 .....75

More .....255

Most .....255

Motor .....197

Move .....199

MS .....75, 77

MTC .....251

Automix .....182

Chase .....254

Full/Quarter Frame .....254

Résoudre des problèmes .....254

MTR .....42

**Multi**

Band .....313

Filter .....308

Mute .....142

Groupe .....141

Pro Tools .....217

Surround .....137

**N****Name**

Entrées & sorties .....249

Never Latch .....120

New .....194

**Niveau**

AUX .....92

Bus .....86

Canaux d'entrée .....72

Indicateurs .....38

Stereo Out .....86

No Data! .....166

Nom .....89

Canal .....32

Canaux d'entrée .....76

Canaux de sortie .....89

Entrer .....30

Nom abrégé .....32, 252

NRPN .....241

Nuendo .....224

**Numérique**

Entrées .....24, 25, 47, 52

Fréquence d'échantillonnage .....53

Informations canal .....55

Routage de sortie .....110

Sorties .....24, 52

Voir aussi *DIO*

**Numériques**

Synchronisation .....44

Numéro de programme .....239

**O**

Octa Reverb .....172, 310

Offset .....254

Automix .....191

**Omni**

In .....51, 106

Out .....49, 52, 109

Omni On/Off .....238

**ON**

Commande à distance .....205

Grouper .....141

Operation Lock .....263, 273

Options .....368

Cartes .....53

Installation de cartes .....26

MB1000 .....368

RK1 .....371

SP1000 .....371

Ordinateur .....206

**Oscillateur**

Surround .....138

Oscillator .....256

Other Commands .....239

Out Patch | Direct Out (page) .....111

**Output**

Patch .....108, 110

Patch Library .....169

Solo .....115

Overwrite .....194

**P**

P2 .....206, 231, 237

Câble .....24

DFLT .....231

VTR .....231

Pad .....51

- Pair  
   Confirmation ..... 251  
 Paires  
   AUX ..... 87  
   Bus ..... 87  
   Canaux d'entrée ..... 73  
 Paires de canaux ..... 73  
   Jumeler à l'écran ..... 74  
 Pan ..... 34, 68, 250  
   AUX ..... 102  
   Canaux d'entrée ..... 67, 72  
   F.S ..... 87  
   Follow ..... 68, 71  
   Gang ..... 67  
   Individual ..... 67  
   Inv Gang ..... 67  
   Nominal (+3dB) ..... 251  
   Pro Tools ..... 217  
   Surround ..... 121  
 PAN/SURR LINK ..... 123  
 Panneaux latéraux ..... 371  
 Parameter  
   Change ..... 239, 246  
 Paramètre  
   Assigner ..... 35  
   Boîte ..... 29  
   Molette ..... 21  
   Scène ..... 155  
   Sélection ..... 28  
 Password ..... 263, 273  
 Patch ..... 105  
   Cascade ..... 267  
   Confirmation ..... 251  
   Direct Out ..... 111  
   Encodeurs ..... 107  
   Input ..... 48, 106  
   Inserts ..... 112  
   Link Input ..... 158  
   Link Output ..... 159  
   Output ..... 49  
   Slots ..... 110  
   Sorties numériques ..... 110  
 Pattern ..... 127  
 Peak ..... 51  
   Hold ..... 39  
 Pgm Asgn ..... 240  
 ø ..... 60  
 Phase ..... 60  
 Phaser ..... 171, 296  
 Phones ..... 115  
 Pink Noise ..... 256  
 Pitch Shifter ..... 171, 297  
 Plate ..... 291  
 Play ..... 194  
 Plug-In  
   Bypass ..... 221  
   Edit ..... 220  
   Effet ..... 153  
   Pro Tools ..... 219  
 Plug-in  
   Y56K ..... 153  
 Port ..... 237  
   Nommer ..... 249  
 Port ID ..... 208, 252  
 Position ..... 37, 112  
 Post  
   AUX ..... 97  
   Fader ..... 71  
 Pre  
   AUX ..... 97  
   EQ ..... 71  
   Fader ..... 71  
 Prefer ..... 250, 252, 253  
 Preferences ..... 250  
 Pro Tools ..... 206  
 Program Change ..... 238  
 Protect ..... 158, 196  
**R**  
 R (Read-Only) ..... 166  
 REC ..... 194  
 Recall  
   Bibliothèque ..... 166  
   Confirmation ..... 251  
   Safe ..... 162  
   Scène ..... 157  
 Receive Full Frame Message ..... 254  
 Recording (Solo) ..... 116  
 Réglages usine ..... 273  
 Réglages, voir *Preferences*  
 Relative ..... 193  
 Remote ..... 205, 208  
   AD824 ..... 271  
   Bulk Dump ..... 247  
   Câble ..... 266, 271  
   Connecteur ..... 236  
   Fonctions ..... 33, 34  
   Function ..... 272  
   MIDI ..... 237, 269  
   User Assignable Layer ..... 255  
 Request ..... 238  
   Bulk Dump ..... 247  
 Reset ..... 168  
   Both ..... 74  
 Resolution ..... 239  
 Résolution  
   Automix (Fader REC) ..... 255  
 Return ..... 192  
 Reverb ..... 170, 291, 309  
 Ring Modulator ..... 299  
 RK1 (Ensemble de montage en rack)  
   ..... 371  
 RMD UDEF ..... 248  
 Room ..... 291  
 Rotary ..... 171, 298  
 Rotate ..... 139  
 Routage ..... 105  
   Canaux d'entrée ..... 68  
   Direct Out ..... 111  
   Entrées ..... 48  
   Omni Out ..... 49  
   Oscillator ..... 256  
   Sorties ..... 49  
   Touches ..... 72  
 RS422 ..... 271  
 RTZ ..... 233  
 Rx  
   On/Off ..... 238  
   Port ..... 237  
**S**  
 S/P DIF ..... 55  
 S1 ..... 106  
 S2 ..... 106  
 Safe ..... 162  
   Automix ..... 197  
   AUX ..... 103  
   Operation Lock ..... 263  
   Solo ..... 117  
 Sauvegarde, voir *Store*  
 Scale ..... 61  
 Scene  
   MEM Auto Update ..... 252  
   Memory ..... 158  
 Scène ..... 155  
   00 (ROM) ..... 156  
   Auto Update ..... 159  
   Bulk Dump ..... 247  
   Charger ..... 157  
   Clear ..... 158  
   Contenu mémorisé ..... 155  
   Curseur 0dB ..... 252  
   Numéros de programme ..... 239  
   Paramètres ..... 155  
   Patch Link ..... 159  
   Sauvegarder ..... 157  
   Sort ..... 163  
   Ud ..... 156  
 SCMS ..... 56  
 Scrub ..... 222  
 SEL ..... 32  
   Automix ..... 190  
   CH ..... 167  
 Selected Channel ..... 32  
 Send ..... 96  
 Sensibilité ..... 253  
 Séquence des scènes ..... 163  
 Set  
   Password ..... 264  
   SPL85 ..... 138  
 Setup ..... 226, 249, 259  
   MIDI ..... 236  
 Shift Lock ..... 30  
 Show Compact Size ..... 254  
 Shuttle ..... 222  
 Sidechain ..... 62  
 Signal ..... 51  
 Signaux de déclenchement ..... 259  
 Sine ..... 256  
 Single ..... 58  
 Site internet Yamaha ..... 53  
 Slot ..... 24  
   1/2 ..... 47, 52  
   Assignment ..... 110  
   Surround ..... 132, 139  
 SMPTE ..... 254, 266  
   Automix ..... 182  
   Chase ..... 254  
   Connecteur ..... 24



- Snap To SPL85 ..... 138
- Solo ..... 118
- 2TR DIN FLIP ..... 117
  - Cascade ..... 267
  - Ecoute ..... 115
  - Interruption ..... 117
  - Last ..... 116
  - LISTEN ..... 117
  - Mix ..... 116
  - Mixdown ..... 116
  - Preference ..... 251
  - Recording ..... 116
  - Safe ..... 117
  - Setup ..... 116
  - Surround ..... 137
  - Trim ..... 117
- Some ..... 255
- Sons de test ..... 256
- Sort ..... 163
- Sortie ..... 23
- Affichage de niveau ..... 37
  - Analogique ..... 52
  - Assignment ..... 49
  - ATT ..... 88
  - Fade Time ..... 161
  - Nommer ..... 249
  - Numérique ..... 52
- SP1000 ..... 371
- Speaker Setup ..... 138
- Special Functions ..... 208, 226, 237
- Spécifications ..... 325
- SPL85 ..... 138
- SRC ..... 54
- ST Link ..... 127
- Stage ..... 291
- STATUS ..... 137
- Status ..... 273
- Stereo
- Assignment de bus ..... 83, 173
  - Atténuation ..... 81
  - Compresseur ..... 82
  - EQ ..... 82, 86
  - Link ..... 127
  - Nommer ..... 89
  - Out ..... 79, 81
  - Retard ..... 81
  - View ..... 84
- Stop ..... 195
- Store
- Archiver via MIDI ..... 246
  - Automix ..... 195
  - Bibliothèque ..... 166
  - Confirmation ..... 251
  - Scène ..... 157
  - Undo ..... 254
- Stored From ..... 167
- Studio Manager ..... 237
- Surface de contrôle ..... 13
- SURR. MODE ..... 133
- Surround ..... 68, 121, 250
- Bus 1–8 ..... 125
  - Effet ..... 153
  - F.S ..... 87
  - Follow ..... 148
  - Graphique Pan ..... 126
  - LFE ..... 127
  - Link ..... 127
  - Matrix ..... 131
  - Mode ..... 69, 123
  - Monitor Library ..... 179
  - Motif (Pattern) ..... 126
  - Mute/Solo ..... 137
  - Oscillateur ..... 138
  - Pan ..... 121, 126
  - Slot ..... 139
- SW ..... 229
- Symphonic ..... 171, 295
- SYNC ..... 269
- Synchronisation ..... 251
- Effets ..... 152
  - Lock Time ..... 254
  - Numérique ..... 44
  - Problèmes ..... 254
- SysEx ..... 229, 246
- T**
- Table (CC) ..... 241
- Takeover ..... 192
- Talkback ..... 119
- Tap Tempo ..... 152
- Target ..... 209, 210, 226
- Tascam ..... 53, 205, 231
- TC Drop Warning ..... 251
- Tempo ..... 152
- Time Reference ..... 182, 191
- Time Signature ..... 183
- Timecode ..... 251, 254
- Display Relative ..... 254
- Title Edit ..... 30, 158
- TO END ..... 191
- To Host USB ..... 206
- Touch Sense ..... 253
- Touches de défilement d'onglets ..... 18
- Track Arming ..... 233
- Transmit ..... 226, 248
- Transport ..... 233
- Tremolo ..... 171, 297
- Trim ..... 200
- Tx
- On/Off ..... 238
  - Port ..... 237
- U**
- U (mémoire Undo) ..... 166
- Ud ..... 156
- Undo ..... 254
- Unlatch ..... 227, 230
- Update ..... 159
- Automix ..... 191
- USB ..... 24
- Commande à distance ..... 206
  - MIDI ..... 236
- User
- Assignable Layer ..... 205, 255
  - Defined
    - Bulk Dump ..... 247
    - Commande à distance ..... 205
    - Keys ..... 214, 257
    - Layer ..... 225  - USR Layer ..... 248
  - Utility ..... 263, 273
- V**
- Vari ..... 100
- Variable ..... 98, 101
- Ver ..... 273
- Version du système ..... 273
- Vertical ..... 75
- Vidéo ..... 205, 231
- View
- Bus ..... 84
  - Canaux d'entrée ..... 69
  - Curseur ..... 70
  - Fader ..... 84, 95
  - Library ..... 167
  - Stereo ..... 84
- Vis de mise à la masse ..... 25
- Volume, voir *Niveau*
- W**
- Waveform ..... 256
- WC IN ..... 47
- Web ..... 53
- Wordclock ..... 44, 251
- Connexions ..... 44
  - Erreur ..... 251
  - Source ..... 46
- X**
- XLR ..... 51
- Y**
- Y56K ..... 153
- YGDAI ..... 153

MIDI Implementation Chart

Function...		Transmitted	Recognized	Remarks
Basic Channel	Default Changed	1-16 1-16	1-16 1-16	Memorized
Mode	Default Messages Altered	X X *****	OMNI off/OMNI on X X	Memorized
Note Number	True Voice	X *****	0-127 X	
Velocity	Note On Note Off	X X	0 0	Effect Control
After	Key's Ch's	X X	X X	
Pitch Bend		X	X	
Control Change	0-95,102-119	0	0	Assignable
Prog Change	:True#	0-127 *****	0-127 0-99	Assignable
System Exclusive		0	0	*1
System Common	:Song Pos :Song Sel :Tune	X X X	0 X X	Automix
System Real Time	:Clock :Commands	X X	0 0	Automix, Effect Control
Aux Messages	:Local ON/OFF :All Notes OFF :Active Sense :Reset	X X X X	X X 0 0	
Notes	MTC quarter frame message is recognized. *1: Bulk Dump/Request, Parameter Change/Request, and MMC. For MIDI Remote, ALL messages can be transmitted.			

Mode 1: OMNI ON, POLY  
Mode 3: OMNI OFF, POLY

Mode 2: OMNI ON, MONO  
Mode 4: OMNI OFF, MONO

0: Yes  
X: No

# DM1000 Schéma logique

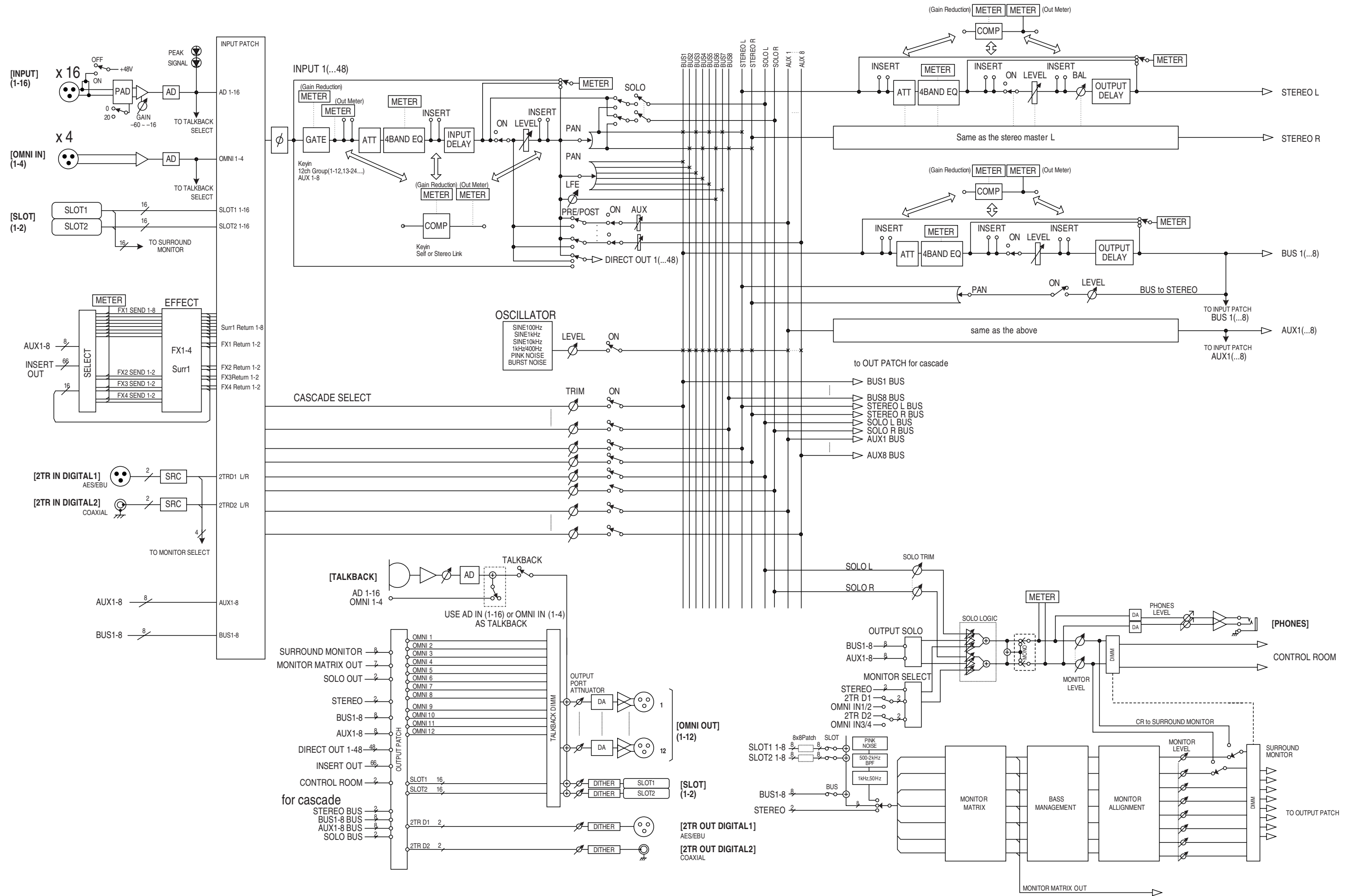

# DM1000 Schéma de niveaux

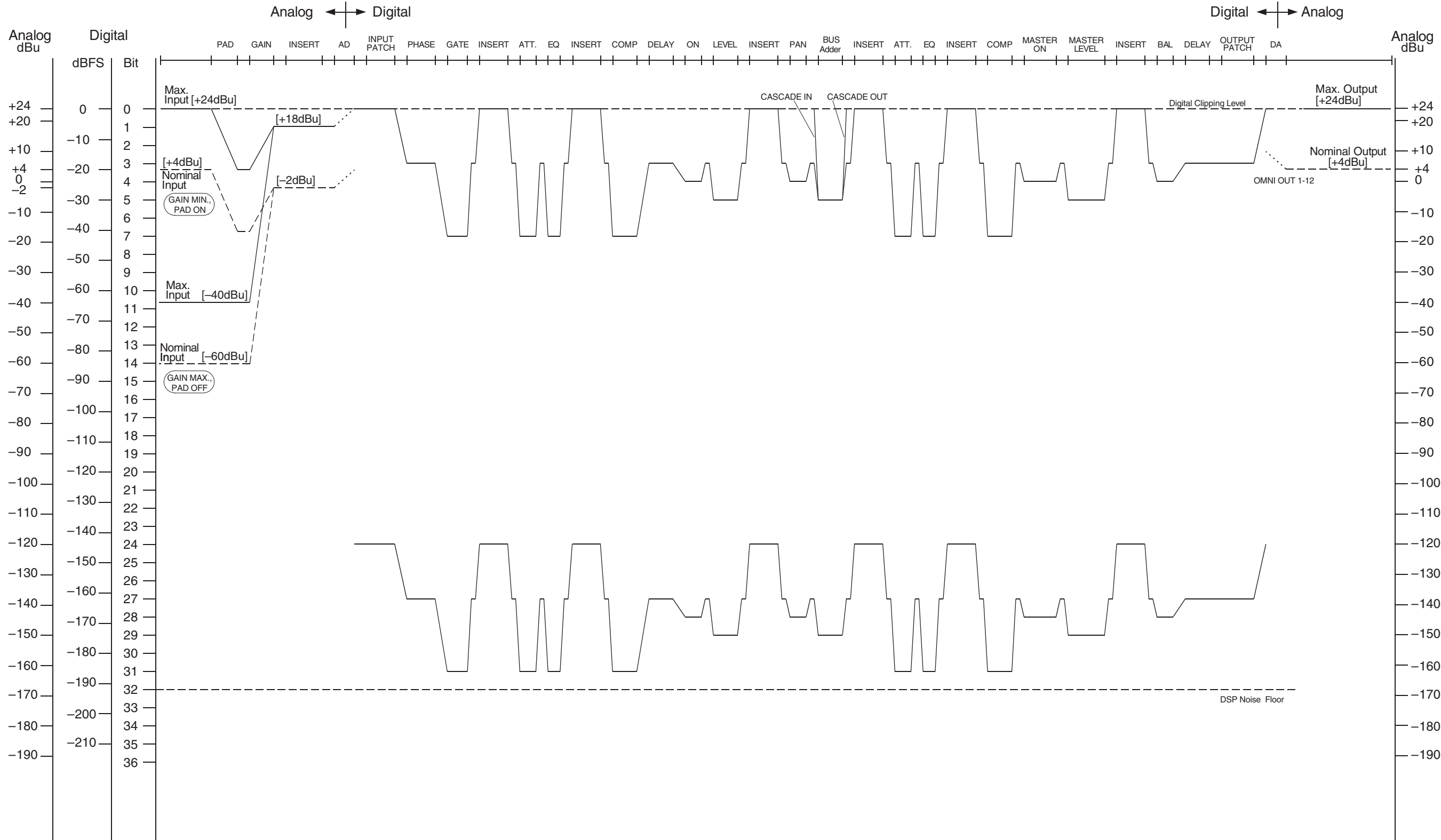

[0dBu = 0.775Vrms]  
 [0dBFS = Full Scale]

For details of products, please contact your nearest Yamaha representative or the authorized distributor listed below.

Pour plus de détails sur les produits, veuillez-vous adresser à Yamaha ou au distributeur le plus proche de vous figurant dans la liste suivante.

Die Einzelheiten zu Produkten sind bei Ihrer unten aufgeführten Niederlassung und bei Yamaha Vertragshändlern in den jeweiligen Bestimmungsländern erhältlich.

Para detalles sobre productos, contacte su tienda Yamaha más cercana o el distribuidor autorizado que se lista debajo.

## NORTH AMERICA

### CANADA

**Yamaha Canada Music Ltd.**  
135 Milner Avenue, Scarborough, Ontario,  
M1S 3R1, Canada  
Tel: 416-298-1311

### U.S.A.

**Yamaha Corporation of America**  
6600 Orangethorpe Ave., Buena Park, Calif. 90620,  
U.S.A.  
Tel: 714-522-9011

## CENTRAL & SOUTH AMERICA

### MEXICO

**Yamaha de Mexico S.A. De C.V.,  
Departamento de ventas**  
Javier Rojo Gomez No.1149, Col. Gpe Del  
Moral, Deleg. Iztapalapa, 09300 Mexico, D.F.  
Tel: 686-00-33

### BRAZIL

**Yamaha Musical do Brasil LTDA.**  
Av. Rebouças 2636, São Paulo, Brasil  
Tel: 011-853-1377

### ARGENTINA

**Yamaha Music Latin America, S.A.  
Sucursal de Argentina**  
Viamonte 1145 Piso2-B 1053,  
Buenos Aires, Argentina  
Tel: 1-4371-7021

### PANAMA AND OTHER LATIN AMERICAN COUNTRIES/ CARIBBEAN COUNTRIES

**Yamaha Music Latin America, S.A.**  
Torre Banco General, Piso 7, Urbanización Marbella,  
Calle 47 y Aquilino de la Guardia,  
Ciudad de Panamá, Panamá  
Tel: +507-269-5311

## EUROPE

### THE UNITED KINGDOM

**Yamaha-Kemble Music (U.K.) Ltd.**  
Sherbourne Drive, Tilbrook, Milton Keynes,  
MK7 8BL, England  
Tel: 01908-366700

### GERMANY

**Yamaha Music Central Europe GmbH**  
Siemensstraße 22-34, 25462 Rellingen, Germany  
Tel: 04101-3030

### SWITZERLAND/LIECHTENSTEIN

**Yamaha Music Central Europe GmbH,  
Branch Switzerland**  
Seefeldstrasse 94, 8008 Zürich, Switzerland  
Tel: 01-383 3990

### AUSTRIA

**Yamaha Music Central Europe GmbH,  
Branch Austria**  
Schleiergasse 20, A-1100 Wien, Austria  
Tel: 01-60203900

### THE NETHERLANDS

**Yamaha Music Central Europe,  
Branch Nederland**  
Clarissenhof 5-b, 4133 AB Vianen, The Netherlands  
Tel: 0347-358 040

## BELGIUM/LUXEMBOURG

**Yamaha Music Central Europe GmbH,  
Branch Belgium**  
Rue de Geneve (Genevastraat) 10, 1140 - Brussels,  
Belgium  
Tel: 02-726 6032

## FRANCE

**Yamaha Musique France, S.A.  
Division Professionnelle**  
BP 70-77312 Marne-la-Vallée Cedex 2, France  
Tel: 01-64-61-4000

## ITALY

**Yamaha Musica Italia S.P.A.  
Combo Division**  
Viale Italia 88, 20020 Lainate (Milano), Italy  
Tel: 02-935-771

## SPAIN/PORTUGAL

**Yamaha-Hazen Música, S.A.**  
Ctra. de la Coruna km. 17, 200, 28230  
Las Rozas (Madrid), Spain  
Tel: 91-639-8888

## SWEDEN

**Yamaha Scandinavia AB**  
J. A. Wettergrens Gata 1  
Box 30053  
S-400 43 Göteborg, Sweden  
Tel: 031 89 34 00

## DENMARK

**YS Copenhagen Liaison Office**  
Generatorvej 8B  
DK-2730 Herlev, Denmark  
Tel: 44 92 49 00

## NORWAY

**Norsk filial av Yamaha Scandinavia AB**  
Grini Næringspark 1  
N-1345 Østerås, Norway  
Tel: 67 16 77 70

## OTHER EUROPEAN COUNTRIES

**Yamaha Music Central Europe GmbH**  
Siemensstraße 22-34, 25462 Rellingen, Germany  
Tel: +49-4101-3030

## AFRICA

**Yamaha Corporation,  
Asia-Pacific Music Marketing Group**  
Nakazawa-cho 10-1, Hamamatsu, Japan 430-8650  
Tel: +81-53-460-2313

## MIDDLE EAST

### TURKEY/CYPRUS

**Yamaha Music Central Europe GmbH**  
Siemensstraße 22-34, 25462 Rellingen, Germany  
Tel: 04101-3030

### OTHER COUNTRIES

**Yamaha Music Gulf FZE**  
LB21-128 Jebel Ali Freezone  
P.O.Box 17328, Dubai, U.A.E.  
Tel: +971-4-881-5868

## ASIA

### INDONESIA

**PT. Yamaha Music Indonesia (Distributor)  
PT. Nusantik**  
Gedung Yamaha Music Center, Jalan Jend. Gatot  
Subroto Kav. 4, Jakarta 12930, Indonesia  
Tel: 21-520-2577

### KOREA

**Yamaha Music Korea Ltd.**  
Tong-Yang Securities Bldg. 16F 23-8 Yoido-dong,  
Yongdungpo-ku, Seoul, Korea  
Tel: 02-3770-0661

### MALAYSIA

**Yamaha Music Malaysia, Sdn., Bhd.**  
Lot 8, Jalan Perbandaran, 47301 Kelana Jaya,  
Petaling Jaya, Selangor, Malaysia  
Tel: 3-703-0900

### SINGAPORE

**Yamaha Music Asia Pte., Ltd.**  
11 Ubi Road #06-00, Meiban Industrial Building,  
Singapore  
Tel: 65-747-4374

### TAIWAN

**Yamaha KHS Music Co., Ltd.**  
3F, #6, Sec.2, Nan Jing E. Rd. Taipei.  
Taiwan 104, R.O.C.  
Tel: 02-2511-8688

### THAILAND

**Siam Music Yamaha Co., Ltd.**  
121/60-61 RS Tower 17th Floor,  
Ratchadaphisek RD., Dindaeng,  
Bangkok 10320, Thailand  
Tel: 02-641-2951

### THE PEOPLE'S REPUBLIC OF CHINA

**Yamaha Music & Electronics (China) Co., Ltd.  
Shanghai Branch**  
United Plaza 25F 1468 Nan Jing Road West  
Jingan Shanghai 200040, China  
Tel: 21-6247-2211

### OTHER ASIAN COUNTRIES

**Yamaha Corporation,  
Asia-Pacific Music Marketing Group**  
Nakazawa-cho 10-1, Hamamatsu, Japan 430-8650  
Tel: +81-53-460-2313

## OCEANIA

### AUSTRALIA

**Yamaha Music Australia Pty. Ltd.**  
Level 1, 99 Queensbridge Street, Southbank,  
Victoria 3006, Australia  
Tel: 3-9693-5111

### COUNTRIES AND TRUST TERRITORIES IN PACIFIC OCEAN

**Yamaha Corporation,  
Asia-Pacific Music Marketing Group**  
Nakazawa-cho 10-1, Hamamatsu, Japan 430-8650  
Tel: +81-53-460-2313

**HEAD OFFICE** Yamaha Corporation, Pro Audio & Digital Musical Instrument Division  
Nakazawa-cho 10-1, Hamamatsu, Japan 430-8650  
Tel: +81-53-460-2441



Yamaha Manual Library  
<http://www2.yamaha.co.jp/manual/french/>

Ce document a été imprimé sur du papier recyclé  
non blanchi au chlore avec de l'encre d'huile de soja.

M.D.G., Pro Audio & Digital Musical Instrument Division, Yamaha Corporation  
© 2003 Yamaha Corporation

WA83980 306IPAP92.1-02B0  
Printed in Japan