

Cette brochure décrit la procédure standard d'assemblage du DTX750K.

Une fois les différentes pièces assemblées et les cordons connectés comme illustré ci-dessous, vous pouvez mettre le module déclencheur de batterie sous tension.

Exemple d'assemblage standard

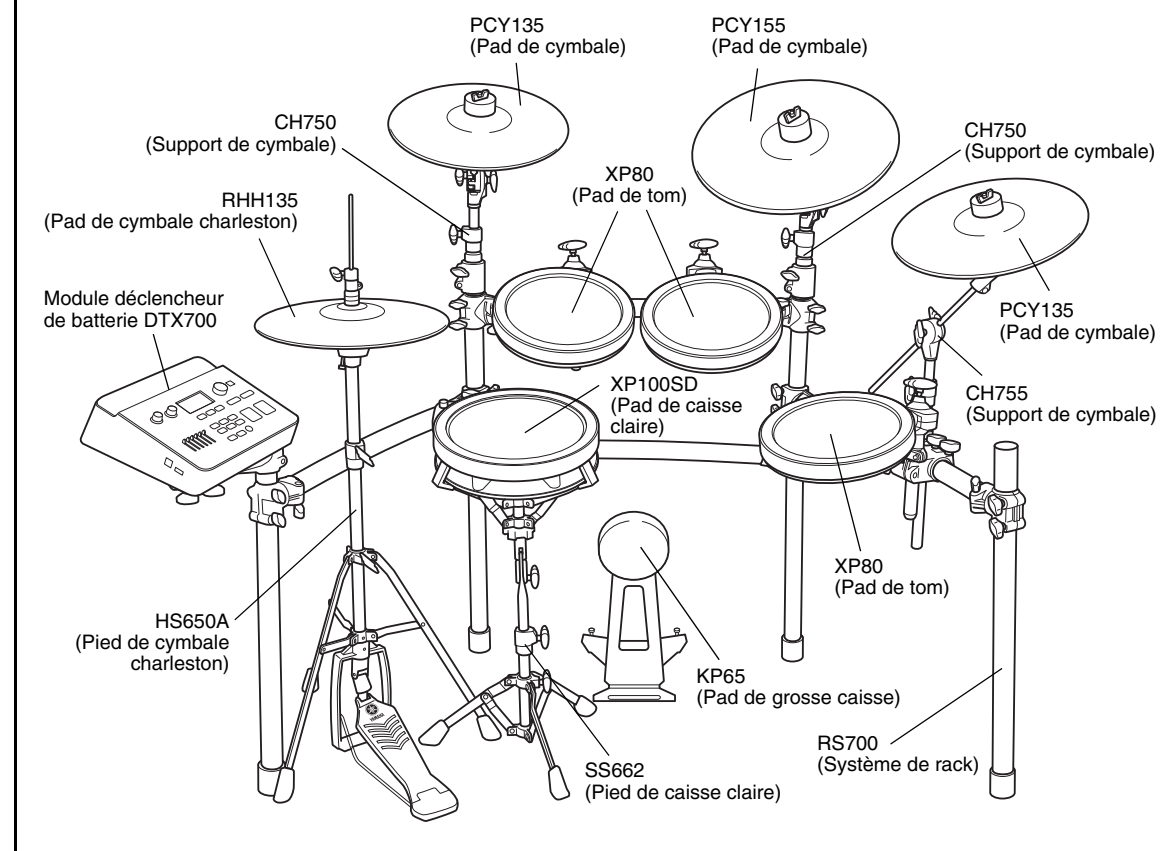

IMPORTANT

- Pour l'assemblage, vous aurez besoin de quatre cartons distincts : un système de rack RS700, un ensemble de pads DTP750C, un ensemble de pads DTP750P et un module déclencheur de batterie DTX700.
- Cette brochure explique comment fixer les pads et le module déclencheur de batterie au système de rack RS700. Avant d'effectuer les procédures décrites ci-dessous, assurez-vous d'avoir correctement monté le système de rack comme décrit dans son manuel d'assemblage.

AVIS

Avant d'entamer l'assemblage, placez un tapis pour batterie (vendu séparément) sur le sol. Pour éviter d'endommager le sol, vous pouvez également poser dessus les cartons aplatis des emballages avant d'installer le pied de cymbale charleston HS650A et le pad de grosse caisse KP65.

PRÉCAUTIONS D'USAGE

Veuillez commencer par lire ce manuel d'assemblage afin d'utiliser ce produit de manière correcte et sans danger.

- * Rangez ce manuel en lieu sûr afin de pouvoir le consulter ultérieurement.
- * Prenez soin de lire le manuel d'assemblage du système de rack et le mode d'emploi du pad.

AVERTISSEMENT	Le fait d'ignorer ce symbole et d'utiliser l'équipement de manière incorrecte risque d'exposer les personnes à des blessures mortelles ou d'entraîner de graves dommages matériels.
• Ne laissez pas de jeunes enfants assembler ou configurer ce produit sans aucune surveillance car ils pourraient se blesser. Ce produit doit être assemblé sous le contrôle d'un adulte.	
• Prenez garde aux bords des supports de cymbale et de tom. Leur tranchant risque de provoquer des blessures.	
• Prenez garde aux extrémités des éperons fixés au pad de grosse caisse et à la pédale. Leur tranchant risque de provoquer des blessures.	
• Si ce produit est utilisé avec un système de rack ou un support de cymbale, vérifiez que tous les boulons sont bien serrés. Lorsque vous réglez la hauteur ou l'angle, ne desserrez pas brusquement les boulons. Des boulons desserrés peuvent provoquer le renversement du rack ou la chute des pièces, causant des blessures.	
• Posez toujours le produit sur une surface plate et ferme. Si vous le disposez sur une surface inclinée ou instable ou sur des marches, cela pourrait le déstabiliser et provoquer sa chute à terre.	
• Lors de l'installation du produit, soyez attentif à la manipulation et à la configuration des câbles. Des câbles mal disposés peuvent provoquer le trébuchement et la chute de l'utilisateur ainsi que d'autres personnes.	
• Ne modifiez pas le produit. Cela pourrait l'endommager, le détériorer ou provoquer des blessures.	
• Ne vous asseyez pas sur le rack et ne marchez pas dessus. Le rack risquerait de se renverser ou de s'endommager, en provoquant des blessures.	

ATTENTION	Le fait d'ignorer ce symbole et d'utiliser l'équipement de manière incorrecte pourrait exposer les personnes manipulant l'équipement à des blessures ou entraîner des dommages matériels.
• Faites attention à vos doigts lorsque vous réglez les pinces. Vous risquez de vous pincer ou de vous blesser.	
• Soyez prudent lors de la manipulation des tuyaux, notamment leurs extrémités et leur partie interne, ainsi que les extrémités des vis. Les copeaux notamment métalliques peuvent vous blesser les doigts.	
• Ne placez pas vos mains ou vos pieds sous la pédale ou le sélecteur au pied. Vous risquez de les coincer et de vous blesser.	
• Ne fixez pas de batterie acoustique au rack de batterie électronique. Les pinces risquent de s'endommager et les batteries de tomber par terre, provoquant des blessures.	

AVIS

- Assurez-vous de tenir la prise et non le câble lors de la connexion ou de la déconnexion du câble. Veillez également à ne pas poser sur le câble des objets lourds ou pointus. L'application d'une force excessive sur le câble peut entraîner des dommages au câble, notamment aux fils.
- Ne marchez pas sur le produit et ne placez pas d'objets lourds dessus. Cela pourrait l'endommager.
- Évitez d'utiliser ou de stocker ce produit dans des endroits très chauds (en plein soleil, à proximité d'un radiateur ou dans un véhicule fermé) ou très humides (dans une salle de bain ou à l'extérieur par temps de pluie). Cela pourrait entraîner sa déformation et sa décoloration, et l'endommager ou le détériorer.
- Pour nettoyer le produit, n'utilisez pas de benzène, de diluant ou d'alcool au risque de provoquer sa décoloration ou sa déformation. Essayez-le avec un chiffon sec et doux ou un tissu humide ayant été très bien essoré. Si le produit est sale ou collant, nettoyez-le avec un tissu imbibé de détergent neutre puis essuyez-le avec un chiffon humide ayant été préalablement bien essoré afin d'en retirer toute trace de détergent. Veillez à ne pas laisser l'eau ou le détergent entrer en contact avec les coussins utilisés dans le produit, car cela pourrait les détériorer.

* Les caractéristiques techniques et les descriptions de ce mode d'emploi sont uniquement fournies à titre d'informations. Yamaha Corp. se réserve le droit de changer ou modifier les produits et leurs caractéristiques techniques à tout moment sans aucun préavis. Les caractéristiques techniques, les équipements et les options pouvant différer d'un pays à l'autre, adressez-vous à votre distributeur Yamaha.

1

Assemblez le système de rack RS700.

Pour plus de détails, reportez-vous au manuel d'assemblage fourni avec le système de rack.

2

Vérifiez le contenu de chaque emballage.

Emballage 1 : DTP750C

- PCY135 Pad de cymbale (x2)
- PCY155 Pad de cymbale (x1)
- RHH135 Pad de cymbale charleston (x1)
- Base de support pour le RHH135 (x1)
- CH750 Support de cymbale (x2)
- CH755 Support de cymbale (x1)
- HS650A Support de cymbale charleston (x1)
- Vis de réglage de la cymbale charleston pour le RHH135 (x1)
- Bande pour câble pour le RHH135 (x1)
- Butées pour le PCY135 et le PCY155 (x3)
- Câble serpentin 10 canaux (x1)
- Clé d'accord (x1)
- Bandes pour câble (x10)

Mode d'emploi du PCY100, du PCY135 et du PCY155 (x1)
Mode d'emploi du RHH135 (x1)
Manuel d'assemblage (cette brochure)

Emballage 2 : DTP750P

- XP100SD Pad de caisse claire (x1)
- XP80 Pad de tom (x3)
- SS662 Pied de caisse claire (x1)
- KP65 Pad de grosse caisse (x1)
- Boulons de pince (x4)
- Boulon de pince S (x1)
- Mode d'emploi du XP100T, du XP100SD, du XP120T et du XP120SD (x1)
- Mode d'emploi du XP70 et du XP80 (x1)
- Mode d'emploi du KP65 (x1)

Emballage 3 : DTX700

- Module déclencheur de batterie DTX700 (x1)
- Support de module (x1)
- Adaptateur secteur* (x1)
- Vis de fixation du support de module (x4)
- Mode d'emploi du DTX700 (x1)
- Liste des données du DTX700 (x1)
- DVD (contenant les logiciels)

* Peut ne pas être fourni dans la région où vous résidez. Veuillez consulter votre distributeur Yamaha à ce sujet.

3

Montez les pads et le module déclencheur de batterie sur le système de rack.

Montez les pads et le module déclencheur sur le système de rack comme décrit ci-dessous, puis positionnez le pad de grosse caisse et la cymbale charleston.

Montage des supports de cymbale

1. Montez les supports de cymbale (CH750 x 2 et CH755 x 1) sur le système de rack comme illustré ci-dessous.

Montage du pad de tom

1. Fixez le boulon de pince à chacun des pads de tom et serrez-le provisoirement (5 ou 6 tours).

2. Montez les pads de tom sur les tiges à pince du rack. Vérifiez que la section de la tige est entièrement insérée dans l'orifice de montage de chaque pad, ainsi qu'illustré ci-dessous, puis serrez à fond le boulon de pince.

3. Si nécessaire, utilisez les boulons de pince A à E pour régler la hauteur et l'angle des pads. Prenez soin d'ajuster les boulons un par un (desserrez un boulon, ajustez le pad, puis resserrez le boulon avant d'en desserrer un autre).

Assemblage du module déclencheur de batterie et des pads de cymbale

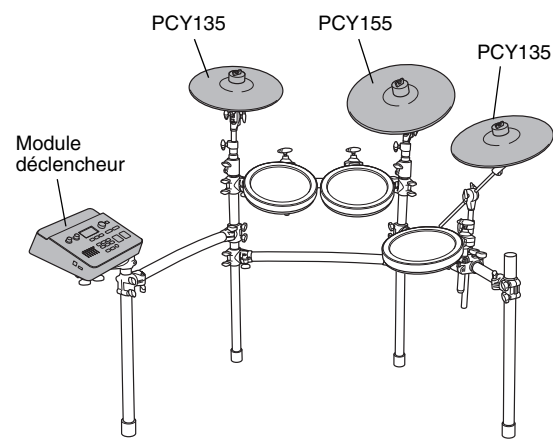

■ Assemblage du module déclencheur de batterie

- Fixez le support de module (fourni) sur le bas du module déclencheur de batterie à l'aide des vis de fixation.

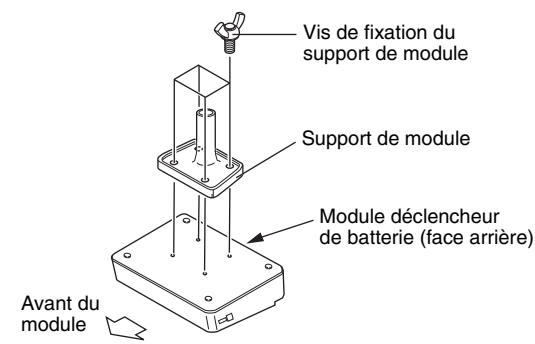

- Placez le support de module à l'intérieur de la pince de support et serrez le boulon de pince pour le maintenir en place.

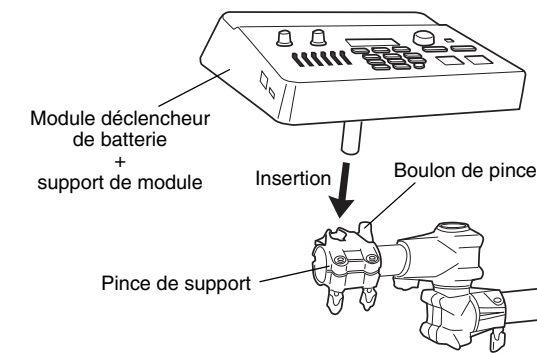

■ Montage des pads de cymbale

- À l'aide d'une clé d'accord, desserrez le boulon à clavette de la butée.

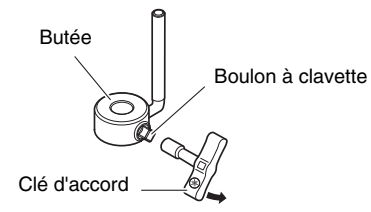

- Retirez l'écrou à ailettes, les deux coussinets en feutre et le cache-boulon du support de cymbale.

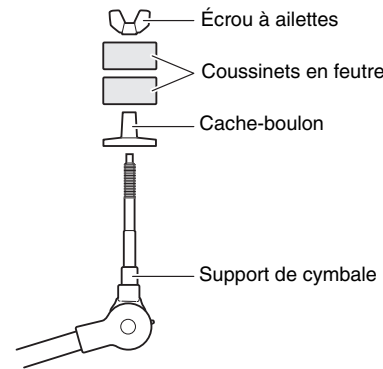

- Placez la butée sur le support de cymbale.

* Si le boulon à clavette n'a pas été suffisamment desserré à l'étape 1 ci-dessus, vous risquez de ne pas pouvoir faire glisser la butée sur l'axe du support de cymbale. Dans ce cas, desserrez le boulon autant que possible sans le retirer.

- Remettez le cache-boulon en place.

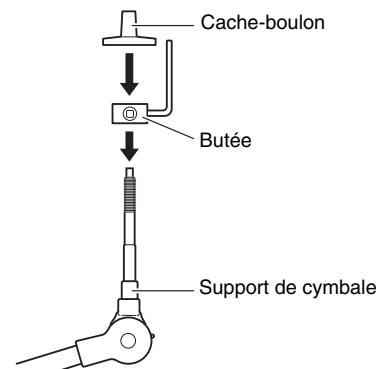

* Lors du montage du cache-boulon, tournez jusqu'à ce qu'il ne pivote plus.

- Fixez la butée en place. Une fois la butée parfaitement en contact avec la surface du bas du cache-boulon, serrez le boulon à clavette de la butée à l'aide d'une clé d'accord.

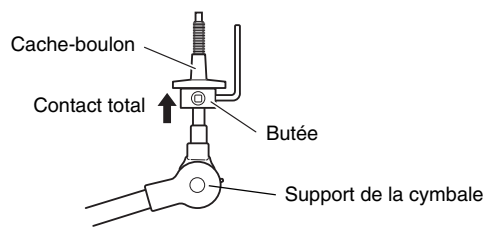

- Placez un des coussinets en feutre retirés à l'étape 2 sur le support de cymbale.

- Montez le pad sur le pied de cymbale. Abaissez le pad pour le mettre en place en faisant passer l'axe du support de la cymbale à travers l'orifice central de la section de la cuvette. Une fois le montage effectué, la broche de la butée doit reposer à l'intérieur du petit orifice du pad.

* Si vous jouez sur un pad de cymbale alors que la broche de la butée n'est pas à l'intérieur du petit orifice, le pad risque de tourner, ce qui provoquera le débranchement du câble. Il est donc très important de s'assurer que la butée est fixée comme décrit à l'étape 5 ci-dessus.

- Fixez le coussinet en feutre livré avec le pad.

* Le deuxième coussinet en feutre retiré du support de cymbale à l'étape 2 ci-dessus n'est pas requis pour monter le pad.

- Resserrez le boulon à ailettes pour fixer le pad sur le support de la cymbale.

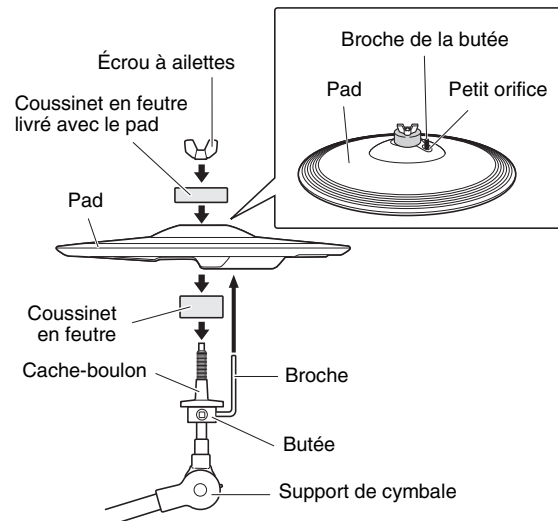

Assemblage du pad de grosse caisse

- Si vous ne disposez pas de tapis de batterie (vendu séparément), placez un carton sur le sol pour éviter de le rayer.
- Retirez les boulons à ailettes, les rondelles freins et les disques du corps du pad de caisse claire et mettez-les de côté dans l'ordre de leur retrait.
- Placez la section de la base sur le corps comme illustré ci-dessous, puis fixez-la en place en assemblant les boulons à ailettes, les rondelles freins et les disques retirés à l'étape précédente côté base.

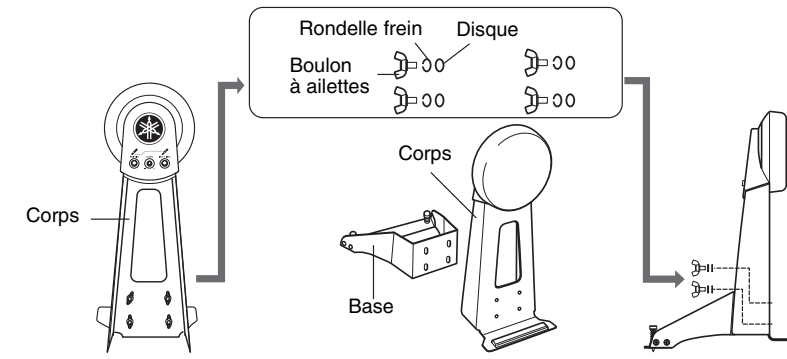

- Positionnez le pied de cymbale charleston, le pad de grosse caisse et le pied de caisse claire à l'endroit souhaité, en vous référant à l'exemple d'assemblage standard au recto.

AVIS

Avant d'entamer l'assemblage, placez un tapis pour batterie (vendu séparément) sur le sol. Pour éviter d'endommager le sol, vous pouvez également poser dessus les cartons aplatis des emballages sous le pied de cymbale charleston et le pad de grosse caisse.

- Connectez les pads au module déclencheur de batterie.

En vous reportant à l'illustration ci-dessous, connectez la sortie de chaque pad à la prise d'entrée de déclenchement correspondante du module déclencheur de batterie.

- Insérez les fiches droites du câble serpentin 10 canaux dans les prises d'entrée de déclenchement du module déclencheur de batterie ((1) SNARE) à ((10) KICK/10) et [HI-HAT CONTROL]).

• Si vous utilisez l'installation standard, les autocollants de chaque côté des prises du câble serpentin vous indiqueront le nom du pad correspondant.

[Panneau arrière du module déclencheur de batterie]

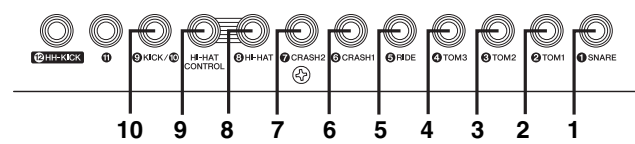

[Câble serpentin 10 canaux]

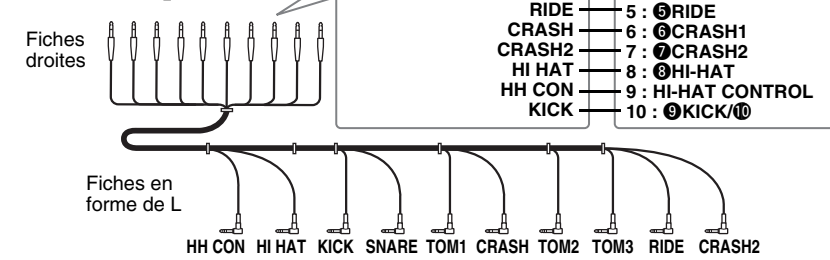

Montage du pied et du pad de caisse claire

- Déployez le pied de caisse claire et posez-le sur le sol.
- Serrez le boulon de pince S sur l'arrière du pad de caisse claire.
- Déployez la section panier du pied de caisse claire, posez le pad de caisse claire XP100SD dessus, puis serrez le bouton de réglage pour fixer le pad et l'empêcher de bouger.

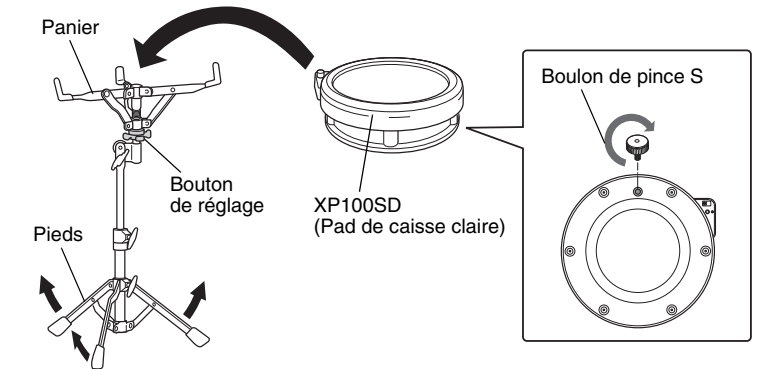

- Insérez les fiches en forme de L du câble serpentin 10 canaux dans les pads adéquats.

[Emplacements des prises des pads]

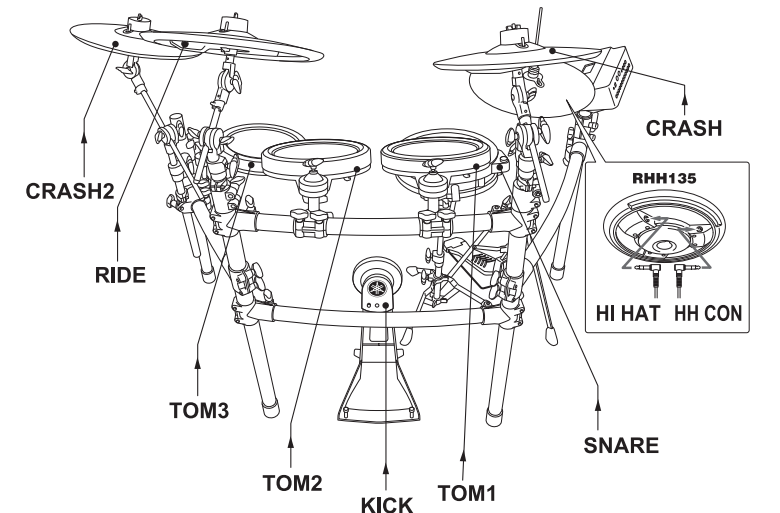

- Dans le cas des pads de caisse claire et de tom, enroulez les câbles autour des serre-câbles pour éviter qu'ils ne soient débranchés accidentellement.

AVIS

Une courbure excessive peut endommager les câbles des pads. Lorsque vous enroulez ces câbles autour des serre-câbles, veillez dès lors à ne pas les plier trop fort.

Assemblage du support de cymbale charleston

- Si vous ne disposez pas de tapis de batterie (vendu séparément), placez un carton sur le sol pour éviter de le rayer.

- Desserrez le boulon à ailettes du pied de cymbale charleston (a sur la figure suivante).

- Déployez le trépied afin de stabiliser le pied. Resserrez le boulon à ailettes desserré à l'étape 2.

- Introduisez la tige-rayon dans l'orifice de la structure comme illustré ci-dessous.

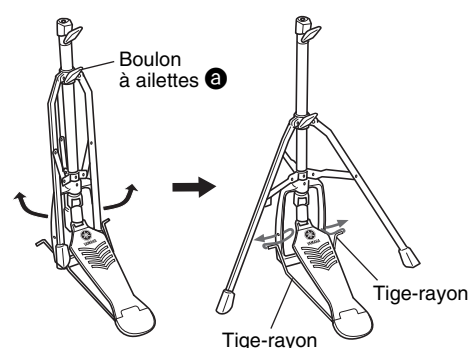

- Desserrez le boulon à ailettes (b sur la figure) pour retirer la vis de réglage de la cymbale charleston, comme illustré à droite.

* La vis de réglage de la cymbale charleston n'est pas utilisée dans l'exemple d'assemblage standard décrit dans cette brochure. À la place, utilisez la vis à réglage de la cymbale charleston fournie avec le RHH135.

- Retirez la tige de la cymbale charleston (B) du tuyau supérieur (A).

- Vissez la tige de la cymbale charleston (B) dans l'écrou du tuyau inférieur (C).

- Insérez le tuyau supérieur (A) dans la tige de la cymbale charleston (B) dont il est question ci-dessus, puis serrez le boulon à ailettes (c sur la figure) avec la plaque de support de cymbale positionnée dans la partie médiane de la tige (B).

- Retirez le disque de feutre situé au-dessus de la plaque de support. Il n'est pas utilisé dans l'exemple d'assemblage standard décrit dans cette brochure.

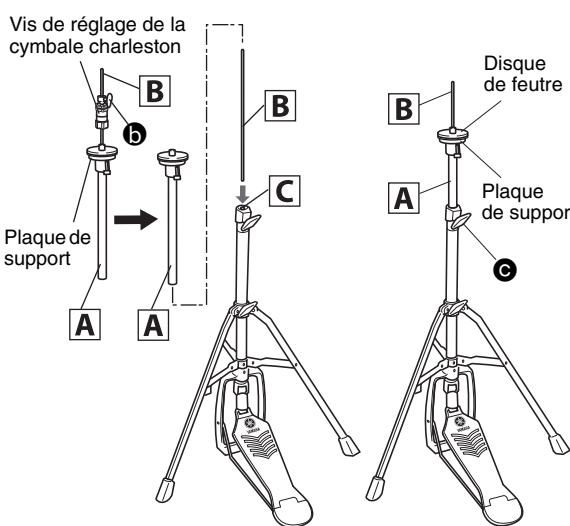

- Installez le pad de cymbale charleston RHH135. * Reportez-vous à la section Installation du Mode d'emploi fourni avec le RHH135.

- Connectez le module déclencheur de batterie à une source d'alimentation électrique.

- Insérez la prise CC de l'adaptateur secteur dans le connecteur 12V. Faites ensuite passer le cordon de l'adaptateur secteur dans le serre-câble pour le maintenir en place.

[Panneau arrière du module déclencheur de batterie]

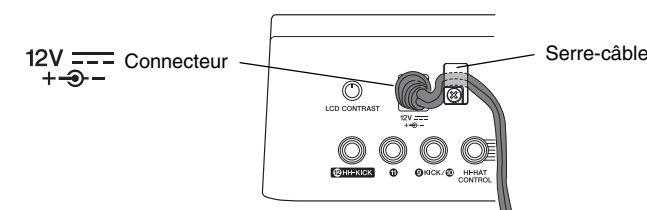

- Utilisez les bandes pour câble pour attacher les câbles au rack comme illustré à droite. (O)

- Branchez l'adaptateur secteur sur une prise secteur.

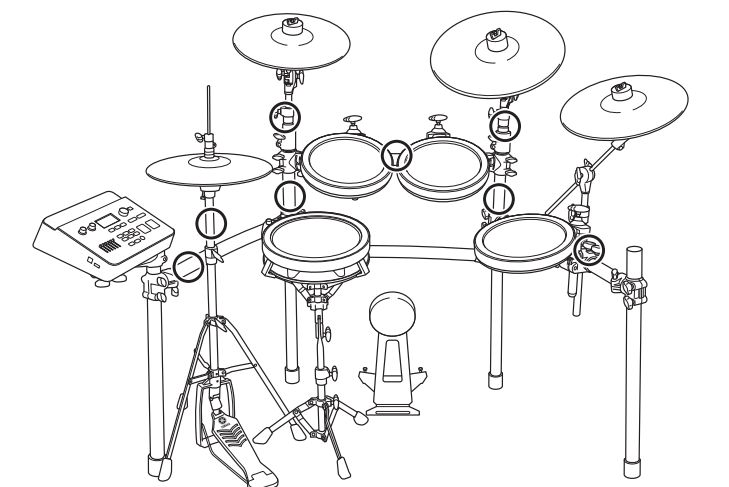

La procédure d'assemblage est à présent terminée. * Pour plus d'informations sur la mise sous/hors tension, la vérification du son et d'autres étapes ultérieures, reportez-vous à la section Installation du Mode d'emploi fourni avec le module déclencheur de batterie.